



**КОНДИЦИОНЕРЫ
СПЛИТ-СИСТЕМЫ
СЕРИЯ «U-CROWN» DC-Inverter**

РУКОВОДСТВО ПОЛЬЗОВАТЕЛЯ

МОДЕЛИ:

KFR-26G(26570)FNBa-1
KFR-35G(35576)FNAa-A2
GWH09UB-K3DNA4F
GWH12UB-K3DNA4F



**Пожалуйста, перед началом работы
внимательно изучите данное руководство**

Оборудование соответствует требованиям технического регламента
«О безопасности машин и оборудования»

Установленный срок службы 7 лет.

Производитель — GREE Electric Appliances, Inc. (Китай)

СОДЕРЖАНИЕ

1. Назначение кондиционера.....	2
2. Меры безопасности.....	3
3. Устройство и принцип работы	5
4. Технические характеристики	8
5. Описание пульта управления YAA0FB4.....	10
6. Условия эксплуатации кондиционера	31
7. Требования при эксплуатации	32
8. Уход и техническое обслуживание	34
9. Сбои в работе, причины и способы устранения	36
10. Транспортировка и хранение	37
Приложение. Схемы электрические	38

1. НАЗНАЧЕНИЕ КОНДИЦИОНЕРА

Кондиционер воздуха бытового типа сплит-система DC-инверторного типа предназначен для создания комфортных бытовых условий при обеспечении санитарно-гигиенических норм в жилых, служебных, общественных, административных и бытовых помещениях.

Кондиционер осуществляет охлаждение, нагрев, осушение, увлажнение (при использовании HZ08), вентиляцию воздуха в помещении.

2. МЕРЫ БЕЗОПАСНОСТИ

Штепсель питания должен быть плотно вставлен в розетку.

Несоблюдение данного требования может привести к поражению электрическим током, перегреву и возникновению пожара.



Во время работы не вынимайте штепсель питания из розетки. Несоблюдение данного требования может привести к поражению электрическим током или возникновению пожара.

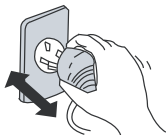

Никогда не наращивайте кабель питания. Это может привести к перегреву и явиться причиной пожара.

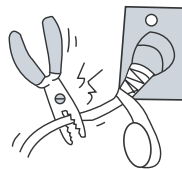

Не применяйте удлинители силовых линий и не используйте розетку для одновременного питания другой электрической аппаратуры. Это может привести к поражению электрическим током и возникновению пожара.



Не эксплуатируйте кондиционер с мокрыми руками.

Это может привести к поражению электрическим током.

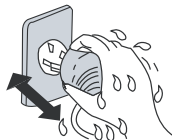

Не вставляйте руки, палки и т.п. в воздухозаборное и воздуховывпускное отверстия. Это может быть опасно.



Не направляйте холодный воздушный поток на людей в течение длительного периода времени. Это может привести к ухудшению физического состояния и проблемам со здоровьем.



При появлении признаков горения или дыма, пожалуйста, отключите электропитание и свяжитесь с центром обслуживания компании GREE.



Не пытайтесь самостоятельно чинить воздушный кондиционер. Это может привести к еще большим неисправностям.



МЕРЫ БЕЗОПАСНОСТИ

Не используйте вместо предусмотренного предохранителя «жучки» и прочие подобные устройства. Это может привести к поломкам или пожару.

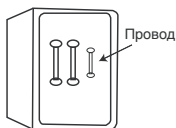

Обязательно вынимайте штепсель из розетки питания в случае длительного простоя кондиционера воздуха.

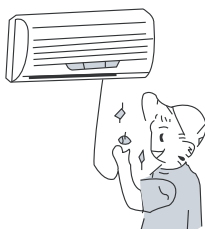

При проведении чистки необходимо прекратить работу кондиционера и отключить подачу питания. В противном случае возможно поражение электрическим током.

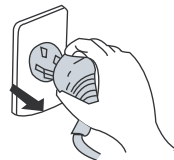

Не вытаскивайте штепсель питания из розетки, держась за кабель питания.

Это может привести к пожару и поражению электрическим током.



Не размещайте нагревательные приборы рядом с кондиционером воздуха.

Поток воздуха от кондиционера может привести к недостаточной производительности нагревательного прибора.



Не допускайте размещения рядом с блоками горючих смесей и распылителей.

Существует опасность воспламенения.

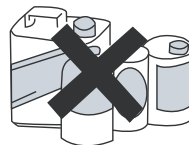

Убедитесь в том, что стойка для установки блока достаточно прочна. В противном случае возможно падение блока, сопровождающееся нанесением травм и т.п.

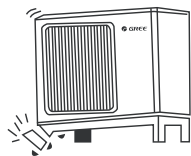

Не облакачивайтесь и не становитесь на верхнюю часть наружного блока.

Падение наружного блока может быть опасным.

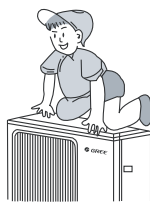

Не загромождайте воздухозаборное и воздуховыпускное отверстия наружного и внутреннего блоков.

Это может вызвать падение мощности кондиционера и привести к нарушению его работы.



3. УСТРОЙСТВО И ПРИНЦИП РАБОТЫ

3.1 Кондиционер состоит из внутреннего, наружного блока, пульта управления и приточно-вытяжной установки воздуха.

3.2 Наружный и внутренний блок соединяются между собой фреоновыми трубками в изоляции и электрическим кабелем управления (приобретаются потребителем).

Подключение к электросети производится кабелем питания через внутренний блок кондиционера.

3.3 Управление кондиционера осуществляется при помощи инфракрасного пульта.

Внутренний блок



Рис. 3.1

3.4 Принцип работы

3.4.1 В основе работы кондиционера лежит свойство веществ (хладагента) поглощать тепло при испарении и выделять — при конденсации.

Компрессор обеспечивает циркуляцию хладагента в системе (рис. 3.2).

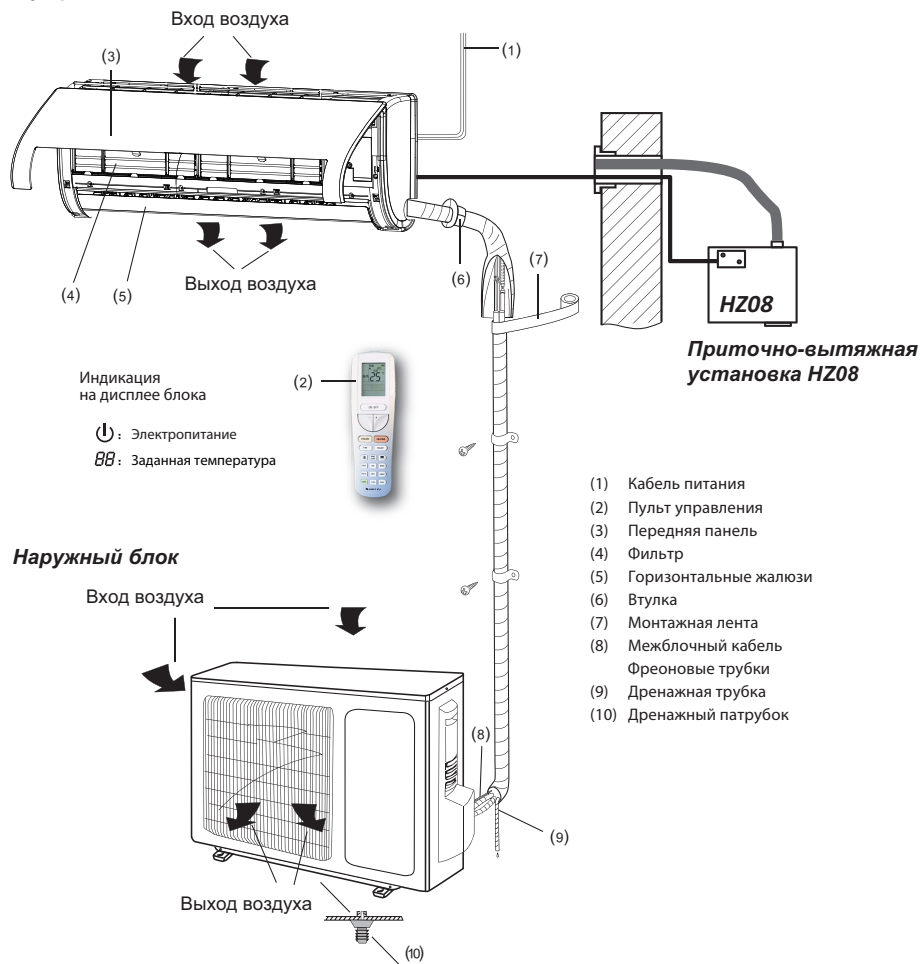
Он отсасывает из испарителя пары хладагента, сжимает их и нагнетает в конденсатор. В конденсаторе происходит охлаждение паров хладагента до их насыщения и конденсации, то есть до перехода паров в жидкое состояние.

Терморегулирующий вентиль (капиллярная трубка) пропускает жидкий хладагент из конденсатора в испаритель, происходит дросселирование жидкости и жидкий хладагент поступает в испаритель под низким давлением, что необходимо для его кипения (испарения) при низкой температуре. Затем газообразный хладагент вновь всасывается компрессором и цикл повторяется.



Рис. 3.2

3.4.2 В кондиционере серии U Crown применяется метод парожидкостной инъекции (см. схема рис. 3.3).

В режиме нагрева жидкий фреон из теплообменника внутреннего блока поступает (4) поступает в ЭТРВ (5), при этом понижается его давление и образовавшаяся парожидкостная смесь поступает в ресивер (7).

Часть фреона, минуя теплообменник наружного блока, поступает из ресивера через капиллярную трубку в компрессор через порт инъекции. В камере всасывания компрессора двухфазная смесь хладагента цепи инъекции, смешиваясь с горячим газообразным хладагентом, полностью испаряется.

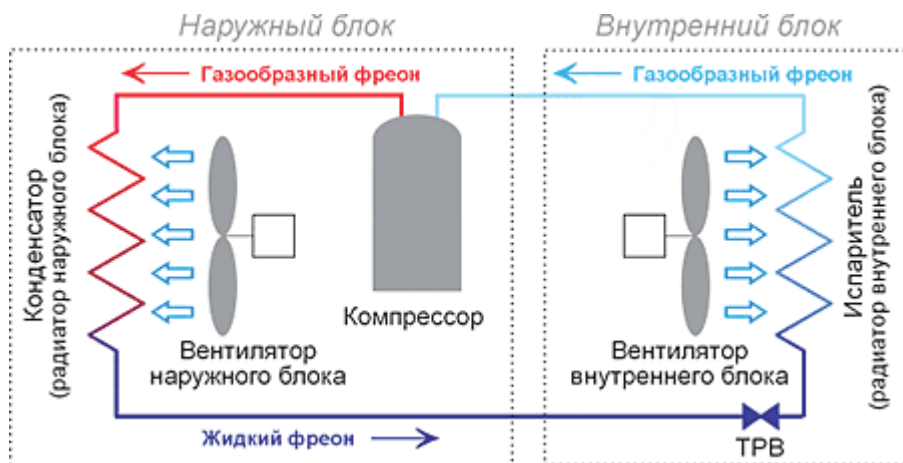
Прохождение хладагента чрез цепь инъекции обеспечивает необходимое количество хладагента во внутреннем блоке в режиме нагрева, что позволяет увеличить производительность кондиционера в режиме нагрева при низких температурах наружного воздуха (см. схема рис. 3.3).

3.4.3 Гидравлическая схема кондиционера U-Crown

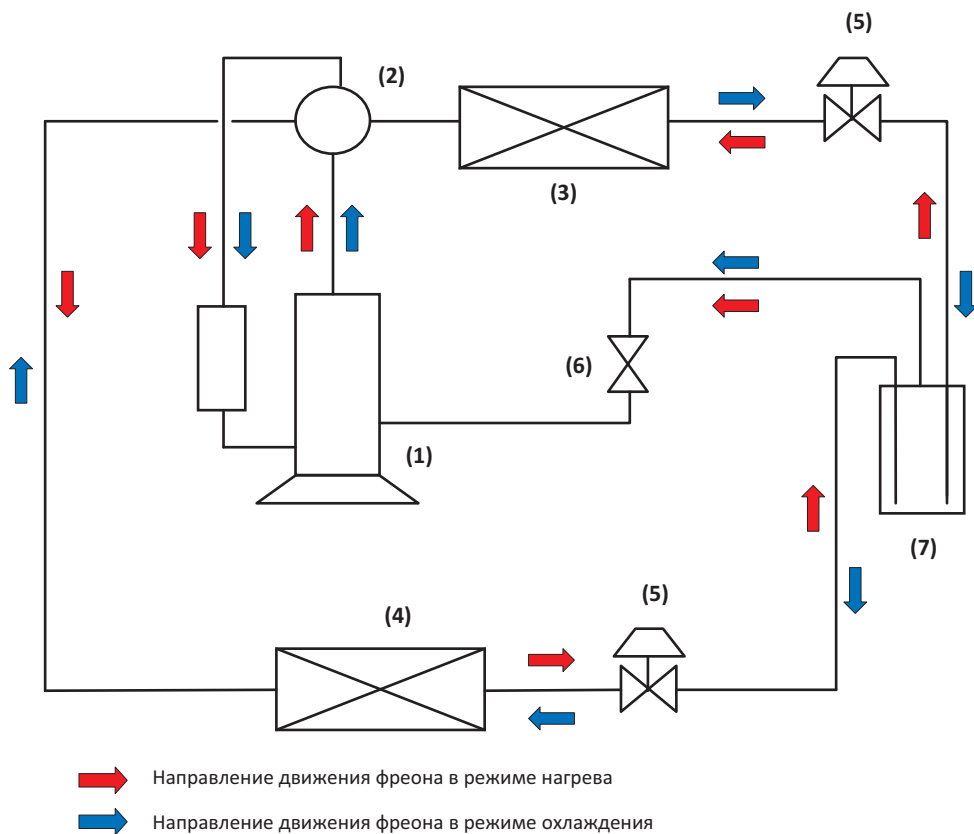

- 1 — Компрессор
- 2 — 4-х ходовой вентиль
- 3 — Теплообменник наружного блока
- 4 — Теплообменник внутреннего блока
- 5 — Электронный регулирующий вентиль
- 6 — Капиллярная трубка
- 7 — Резервуар

Рис. 3.3

4. ТЕХНИЧЕСКИЕ ХАРАКТЕРИСТИКИ

Параметры	Модель		KFR-26G(26570)FNBa-1	KFR-35G(35576)FNAa-A2
	в сборе		KFR-26G(26570)FNBa-1	KFR-35G(35576)FNAa-A2
	внутренний блок	наружный блок	KFR-26W/FND08-1 ex	KFR-35W/FNF13-1 ex
Холодопроизводительность	Вт		2650 (380~3700)	3500 (390~4400)
Теплопроизводительность	Вт		4200 (350~5200)	4800 (560~5600)
Дополнительный электронагреватель	Вт		1000	1000
Источник электропитания	~ (220±10%)В, 50 Гц			
Потребляемая мощность	охлажд.	Вт	640 (95~1380)	865 (95~1500)
	нагрев		1400 (120~1755)	1550 (130~1755)
Номинальный рабочий ток	охлажд.	А	2,9 (0.4~6.3)	3,9 (0.4~6.8)
	нагрев		6,4 (0.5~8.0)	7,0 (0.6~8.0)
Максимальный ток	А		8,0 (12,5)	8,0 (12,5)
Коефф. энергоэффективности (EER)			4,1	4,04
Класс энергопотребления			A	A
Воздухопроизводительность	м³/ч		620	650
Уровень шума	внутр. блок	дБ(А)	22/31/38	18/30/41
	наружн. блок		51	52
Тип хладагента	R410a			
Масса хладагента*	кг		1,35	1,35
Характеристика фреоновой трассы	диаметр труб	жидк.	1/4"	1/4"
		газ	1/2"	1/2"
	длина тах	м	15	15
			перепад тах	10
Дренажный отвод	мм		Ø16 (наружн. диаметр)	
Диффавтомат**	номин. ток	А	10	10
Сетевая кабель (к внутр блоку)	п×мм²		3×1,5	3×1,5
Межблочные кабели	п×мм²		4×1,5	4×1,5
Габаритные размеры, (Ш×В×Г)	внутр. блок	мм	860×305×170	860×305×170
	наружн. блок		878×360×630	945×417×630
Установоч. размеры наружного блока	мм		540×297	490×354
Масса	внутр. блок	кг	11,5	11,5
	наружн. блок		39	42

* Количество фреона указано для трассы длиной не более 5 м. При увеличении длины трассы необходимо дозаправить кондиционер в расчете 20 г на 1 м длины жидкостной трубы.

** Ток отсечки не менее 7 In (In — номинальный потребляемый ток), ток утечки не более 30 мА, характеристика отключения «С». Допускается последовательная установка автоматического выключателя и УЗО соответствующих номиналов.

В таблице приведены данные для температурных условий в соответствии с ISO 5151-94:

- режим охлаждения внутри 27 °С (DB)/19 °С (WB), снаружи 35 °С (DB)/24 °С (WB)
- режим нагрева внутри 20 °С (DB)/15 °С (WB), снаружи 7 °С (DB)/6 °С (WB)

ТЕХНИЧЕСКИЕ ХАРАКТЕРИСТИКИ

Параметры	Модель		GWH09UB-K3DNA4F	GWH12UB-K3DNA4F
	в сборе		GWH09UB-K3DNA4F/I	GWH12UB-K3DNA4F/I
	наружный блок		GWH09UB-K3DNA4F/O	GWH12UB-K3DNA4F/O
Холодопроизводительность	Вт		2600 (390~4000)	3500(390~4450)
Теплопроизводительность	Вт		3000 (560~4800)	3600(560~5400)
Источник электропитания			~ (220±10%)В, 50Гц	
Потребляемая мощность	охлаждение	Вт	600 (95~1500)	920 (95~1550)
	нагрев		800 (100~1630)	970 (100~1680)
Номинальный рабочий ток	охлаждение	А	2.7	4.1
	нагрев		3.5	4.2
Максимальный ток		А	6,8	7,1
Коэффициент энергоэффективности SEER/SCOP			7.50/4.60	7.00/4.60
Класс энергопотребления			A++/A++	A++/A++
Воздухопроизводительность		м³/ч	650	720
Уровень звукового давления	внутр. блок	дБ(А)	19-41	20-43
	наружн. блок		50	52
Тип хладагента		–	R410A	
Масса хладагента*		кг	1.3	1.3
Характеристика фреоновой трассы	диаметр труб	жидк.	1/4"	1/4"
		газ	1/2"	1/2"
	длина тах	м	15	20
	перепад тах		10	10
Диффавтомат**	номин. ток	А	10	10
Сетевой кабель (к наружн. блоку)		п×мм²	3×1.50	3×1.50
Межблочные кабели		п×мм²	4×1.5	4×1.5
Габаритные размеры (Ш×В×Г)	внутр. блок	мм	860×305×170	860×305×170
	наружн. блок		899×596×378	899×596×378
Масса	внутр. блок	кг	14	14
	наружн. блок		44.5	44.5

* Количество фреона в блоке заправлено для трассы длиной не более 5 м, при увеличении длины трассы необходимо дозаправить кондиционер в расчете 20 г на 1 м длины жидкостной трубы.

** Ток отсечки не менее 7 In (In — номинальный потребляемый ток), ток утечки не более 30 мА, характеристика отключения «С». Допускается последовательная установка автоматического выключателя и УЗО соответствующих номиналов.

В таблице приведены данные для температурных условий в соответствии с ISO 5151-94:

— режим охлаждения внутри 27 °С (DB)/19 °С (WB), снаружи 35 °С (DB)/24 °С (WB)

— режим нагрева внутри 20 °С (DB)/15 °С (WB), снаружи 7 °С (DB)/6 °С (WB)

5. ОПИСАНИЕ ПУЛЬТА УПРАВЛЕНИЯ YAA0FB4

5.1 Для управления кондиционером применяется инфракрасный пульт управления модели YAA0FB4 (рис. 5.1).

5.2 Внимание! Перед началом управления пульт необходимо запрограммировать в работу. Для этого разместите пульт на расстоянии не более 2 м от внутреннего блока, нажмите и удерживайте кнопку HUMIDIFY более 3 сек до тех пор, пока не прозвучит звуковой сигнал.

5.3 При управлении расстояние между пультом управления и внутренним блоком должно быть не более 10 м. Между пультом и внутренним блоком не должно быть предметов, мешающих прохождению сигнала.

5.4 Пульт должен находиться на расстоянии не менее 1 м от телевизионной и радиоаппаратуры.

5.5 Не роняйте и не ударяйте пульт. Не храните пульт в зоне прямого солнечного излучения



Рис. 5.1

5.6 Индикация на ЖК-дисплее пульта и кнопочная панель.

5.6.1 Индикация основных режимов и функций рис. 5.2 (а, б, с).



Рис. 5.2 а)

5.6.1.1 Индикация в режиме ENJOY.

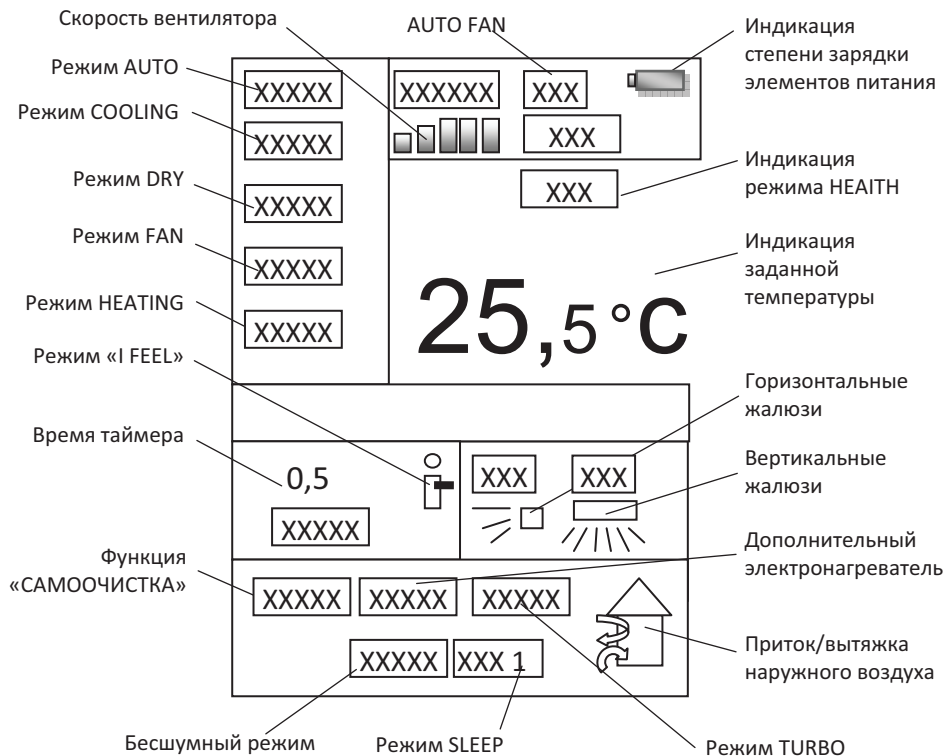

Рис. 5.2 b)

5.6.1.2 Индикация в режиме HUMIDIFY (Увлажнение).
- В режиме ОСУШЕНИЯ не активируется.

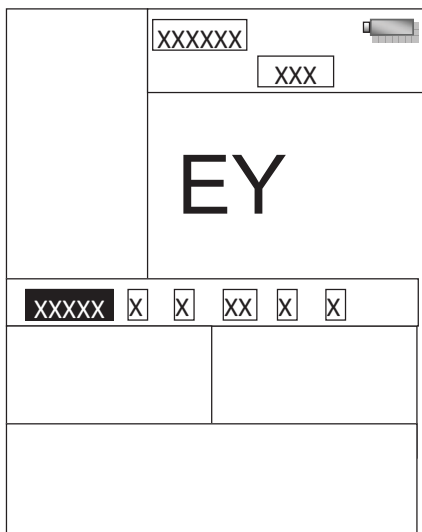

Рис. 5.2 c)

5.6.2 Кнопочная панель пульта управления (рис. 5.3).





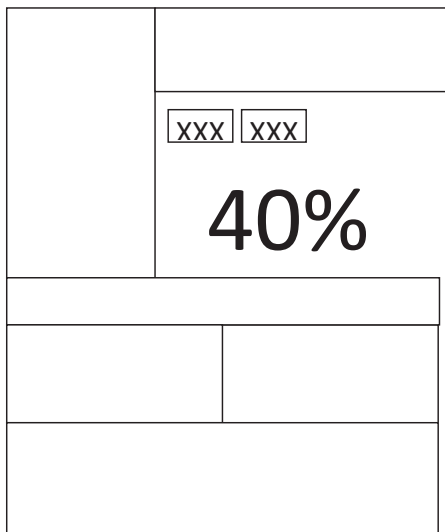





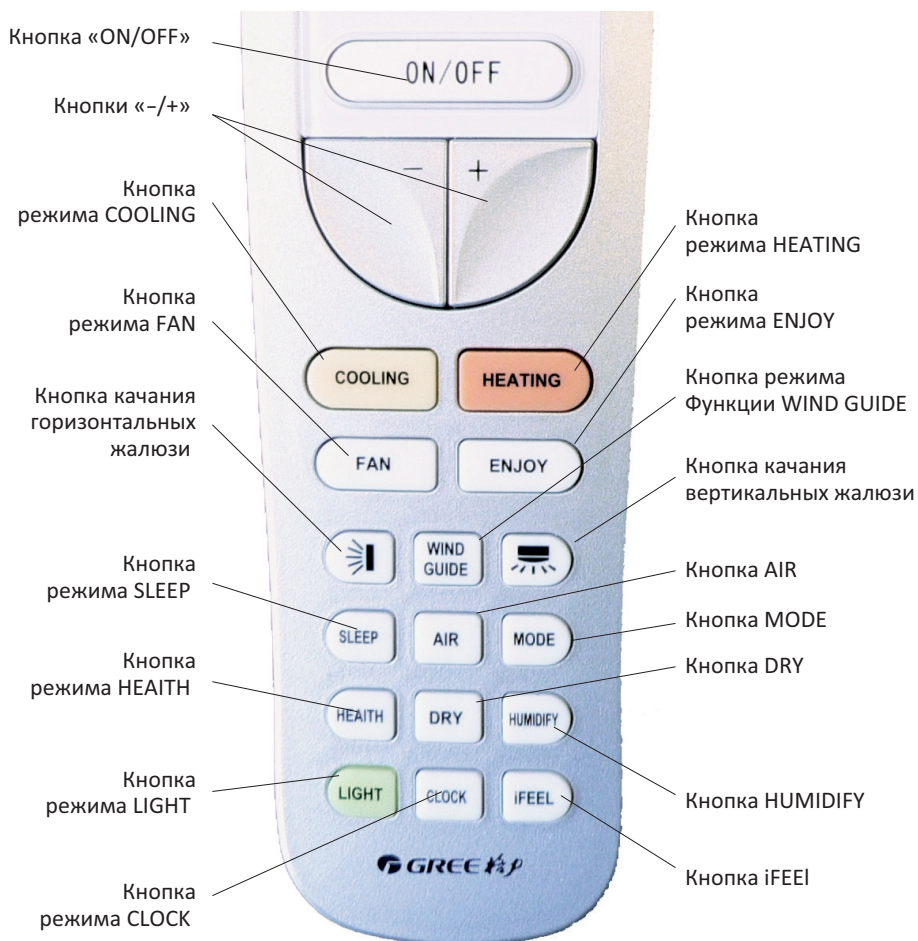



Рис. 5.3

5.6.3 Описание кнопок пульта, режимов работы и функций

Таблица 5.1

№	Наименование кнопки	Описание	Примечание
1	«ON/OFF»	Кнопки включения/выключения кондиционера	
2	Кнопки «-/+»	Кнопки уменьшения/увеличения значений заданной температуры, времени таймера, изменения подрежимов в режиме ENJOY. Каждое нажатие кнопки увеличивает или уменьшает значение параметра температуры или времени таймера на 0,5.	
3	COOLING	Режим охлаждения воздуха в помещении	
4	HEATING	Режим нагрева воздуха в помещении	
5	FAN	Кнопка регулирования скорости вентилятора внутреннего блока. При каждом нажатии кнопки режим вентилятора переключается в следующей последовательности: «AUTO FAN — БЕСШУМНЫЙ —  —  —  —  —  —  —  —  — TURBO». В режиме DRY (осушение) кнопкой включаются только режимы «БЕСШУМНЫЙ» и низкой скорости. В режиме работы FAN и AUTO режим вентилятора TURBO недоступен. В режиме ENJOY недоступны режимы БЕСШУМНЫЙ и TURBO.	
6	ENJOY	При нажатии данной кнопки режим ENJOY включается по умолчанию в подрежиме «комфортный». Кнопками «-/+» можно переключать в другие подрежимы в следующей последовательности: «очень холодно — холодно — комфортно — теплее — тепло». Функции DRY и SLEEP в режиме не доступны	
7	Качание горизонтальных жалюзи	При нажатии кнопки включается автоматическое качание горизонтальных жалюзи внутреннего блока.	
8	WIND GUDE	Кнопка создания направленного воздушного потока путем фиксирования горизонтальных жалюзи под определенным углом в трех положениях:  —  —  .	
9	Качание вертикальных жалюзи	При нажатии кнопки включается автоматическое качание вертикальных жалюзи внутреннего блока.	

Продолжение таблицы 5.1

10	SLEEP	<p>Режим отдыха (сна) SLEEP имеет четыре под-режима SLEEP1, SLEEP2, SLEEP3, SLEEP4. Каждый режим выставляется последовательным нажатием кнопки SLEEP.</p> <p>Режимы SLEEP1, SLEEP2 имеют заданные производителем графики работы.</p> <p>Режим SLEEP3 программируемый.</p> <p>В режиме SLEEP3 нажмите и удерживайте кнопку AIR. В зоне индикации заданной температуры начнет мигать значение, в этот момент кнопками «-/+» установите требуемое значение температуры для каждого часа работы в режиме SLEEP3.</p> <p>После установки значения температуры для каждого часа кнопкой AIR подтверждается установленное значение.</p> <p>В режимах FAN, AUTO, ENJOY функция SLEEP недоступна. При включении функции SLEEP недоступна скорость вентилятора TURBO.</p> <p>В режиме SLEEP4 автоматически выбирается заданная температура в зависимости от температуры в помещении.</p>	
11	AIR	Кнопка включения/выключения притока наружного воздуха или вытяжки воздуха из кондиционируемого помещения.	Приток/вытяжка воздуха осуществляется приточно-вытяжной установкой HZ08
12	MODE	Последовательным нажатием кнопки выбирается режим работы : AUTO—COOLING—DRY—FAN—HEATING	
13	HEALTH	Кнопка включения фильтра IFD и ионизатора воздуха	При подключении установки HZ08
14	DRY	Кнопка включения/выключения функции самоочистки (проветривания внутреннего блока) в режимах охлаждения и осушения. При нажатии кнопки в режиме нагрева включается дополнительный электрический PTC нагреватель.	Дополнительный электрический PTC нагреватель устанавливается производителем под заказ в качестве опции.
15	HUMIDIFY	Кнопка включения функции увлажнения В статусе OFF одновременное нажатие кнопок HUMIDIFY и «+» включает или выключает режим точного поддержания влажности	Описание см. п. 5.8.9

Продолжение таблицы 5.1

16	LIGHT	Кнопка включения/выключения подсветки ЖК-дисплея на внутреннем блоке	
17	CLOCK	Кнопка включения режима таймера. Если кондиционер в работе, то задается время выключения по таймеру. Если кондиционер в режиме OFF, то задается время включения. Диапазон времени 0,5~24 ч. Каждое нажатие кнопок «-/» в момент мигания индикации таймера изменяет значение времени на 0.5 часа.	
18	IFEEI	Кнопка включения/выключения функции iFEEI. При включении функции кондиционер работает по датчику температуры окружающего воздуха, который находится в пульте управления. При выключении функции — по датчику внутреннего блока.	Функция обеспечивает заданную температуру в зоне расположения пульта управления

5.7 Дополнительные функции

• **Функция самоочистки**

Функция самоочистки внутреннего блока предназначена для высушивания полостей внутреннего блока, с целью предотвращения размножения внутри блока болезнетворных микроорганизмов и образования плесени.

После выключения блока пультом управления из режима «COOLING» (охлаждения) или «DRY» (осушения) вентилятор внутреннего блока продолжает работать на низкой скорости еще в течение 10 мин, проветривая и высушивая внутренние полости блока.

Для включения/выключения функции нажмите кнопку DRY.

• **Функция блокировки кнопок пульта**

Функция блокировки кнопок пульта необходима для предотвращения несанкционированного или случайного нажатия.

Для включения функции нажмите и удерживайте одновременно кнопки «+» и «-» в течение 6 сек. На дисплее появится значок « ». Для разблокирования кнопок также нажмите и удерживайте кнопки «+» и «-» в течение 6 сек

• **Функция притока свежего воздуха**

В комплект кондиционера входит приточно-вытяжная фильтрующая установка воздуха модели HZ08.

Установка HZ08 оснащена функцией ионизации и очистки воздуха холодной плазмой.

Порядок монтажа и подключения установки п. 5.8.7.

• **Автоматическая функция задержки работы вентилятора в режиме нагрева**

При выключении кондиционера с пульта в режиме нагрева выключается компрессор и вентилятор внутреннего блока, но вентилятор внутреннего блока продолжает работать еще в течение 30 сек, затем выключается.

• **Автоматическая функция разморозки наружного блока в режиме нагрева.**

В режиме нагрева автоматически включается функция разморозки. Порядок включения определяется температурой наружного воздуха и температурой на теплообменнике наружного блока

• **Функция теплый пуск**

Автоматическая функция задержки работы вентилятора при включении режима нагрева. С целью исключения подачи холодного воздуха из внутреннего блока, вентилятор внутреннего блока начинает работу после включения компрессора и нагрева теплообменника внутреннего блока.

5.8 Порядок управления

5.8.1 Режим AUTO (Автоматический)

- Кнопкой MODE (рис. 5.3) выберите автоматический режим работы. На ЖК-дисплее высветится символ в зоне индикации согласно рис. 5.4.



Рис. 5.4

- В режиме AUTO кондиционер автоматически выбирает режим работы в зависимости от фактической температуры в помещении. При температуре в помещении ниже 20 °C кондиционера работает в режиме обогрева. При температуре внутри помещения в диапазоне от 20 до 25 °C кондиционер работает в режиме осушения. Если температура выше 20 °C, то кондиционер включится в режим обогрева.

- Заданная температура на пульте управления не устанавливается.
- Функция SLEEP не работает.

5.8.2 Режим «COOLING» (Охлаждение)

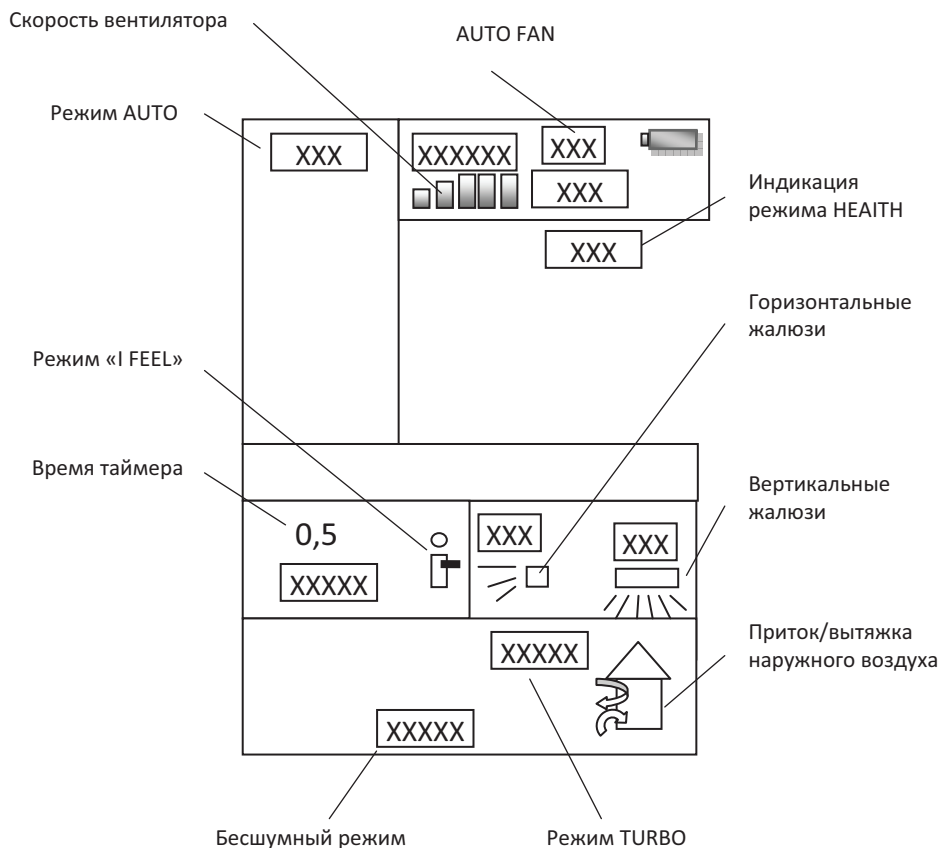
- Для включения режима охлаждения нажмите кнопку COOLING или выберите кнопкой MODE.
- При выборе режима на ЖК-дисплее высветится символ в зоне индикации согласно рис. 5.5.
- Кнопками «+/-» (рис. 5.3) установите необходимую температуру в диапазоне от 16~30 °С. Точность поддержания заданной температуры $\pm 0,5$ °С. Каждое нажатие кнопок «+/-» увеличивает/ уменьшает значение температуры на 0,5 °С.





Рис. 5.5

- Скорость вентилятора задается кнопкой FAN
- Кнопками «» «» задаются режимы качания горизонтальных или вертикальных жалюзи.

5.8.3 Режим «DRY» (Осушение)

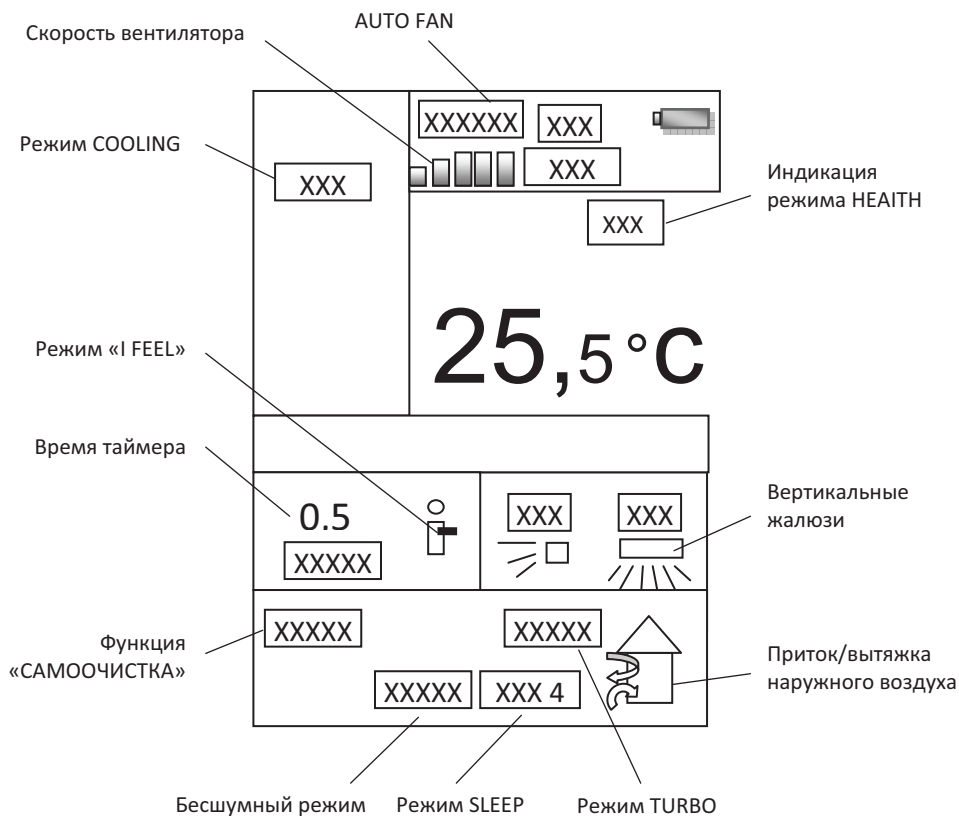
- Кнопкой MODE выберете режим осушения.
- При выборе режима на ЖК-дисплее высветится символ в зоне индикации согласно рис. 5.6.
- Кнопками «+/-» (рис. 5.3) установите необходимую температуру.
- Диапазон регулирования с пульта управления заданной температуры 16~30 °С. Точность поддержания заданной температуры $\pm 0,5$ °С. Каждое нажатие кнопку «+/-» увеличивает/уменьшает значение температуры на 0,5 °С.



Рис. 5.6

- В режимах DRY функции Sleep, Timer и Humidify не активированы. Скорость вентилятора может Fan быть установлена только только в режиме «супертихий» и «низкая скорость».
- В режиме осушения кондиционер работает с низкой скоростью вентилятора внутреннего блока. Точность поддержания температуры в этом режиме ± 2 °С.

5.8.4 Режим «FAN» (Вентиляция)

- Кнопкой MODE выберете режим осушения
- При выборе режима на на ЖК-дисплее высветится символ в зоне индикации согласно рис. 5.7.

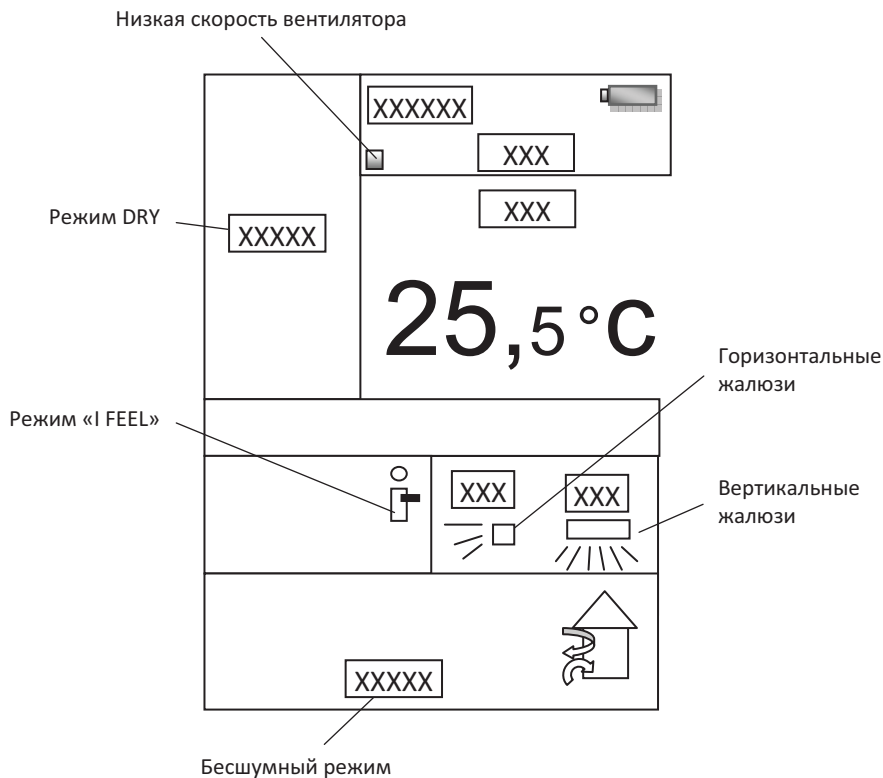

Рис. 5.7

- Кнопкой FAN задайте скорость вращения вентилятора
- В режиме вентиляции недоступны функции Sleep, Timer, Turbo

5.8.5 Режим «ENJOY» («КОМФОРТ»)

- Для выбора режима «КОМФОРТ» нажмите кнопку ENJOY.
- При выборе режима на ЖК-дисплее высветится символ в зоне индикации согласно рис. 5.8.

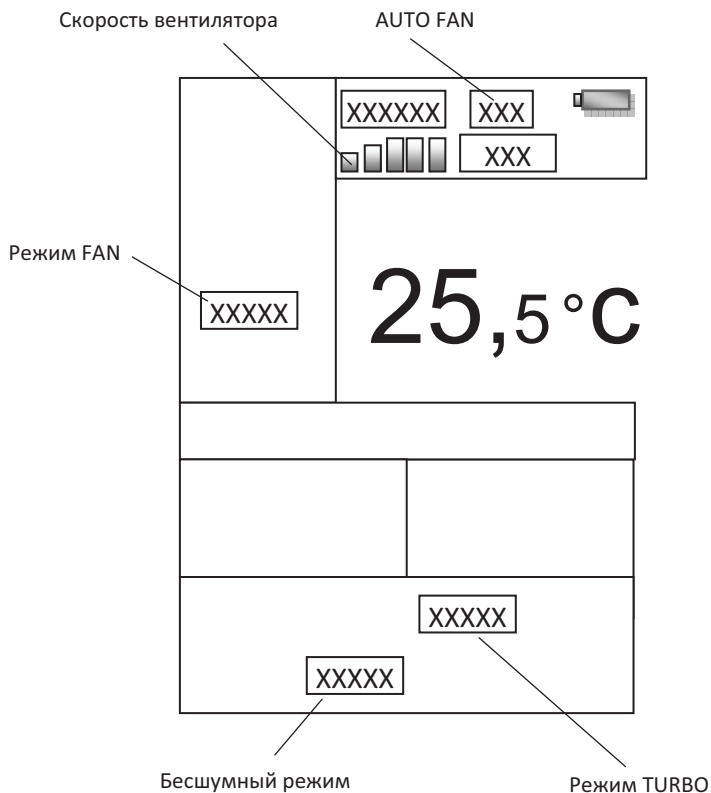

Рис. 5.8

- Режим «ENJOY» имеет подрежимы: «очень холодно — холодно — комфортно — теплее — тепло».
- В режиме «ENJOY» кондиционер автоматически выбирает оптимальный режим работы, выбирая оптимальную температуру и влажность.
- В случае наступления сумерек, в темное время суток кондиционер автоматически переходит в экономичный режим работы.
- При нажатии кнопки режим ENJOY включается по умолчанию в подрежиме «комфортный».
- Кнопками «-/» можно переключать в другие подрежимы в следующей последовательности: «очень холодно — холодно — комфортно — теплее — тепло» (Рис. 5.8).
- Функции DRY и SLEEP в режиме не доступны.
- Выход из режима кнопками MODE, COOLING, HEATING.

5.8.6 Функция SLEEP («СОН»)

- Функция SLEEP применяется для создания комфортных условий для отдыха и сна в режимах обогрева или охлаждения помещения.
- Функция включается нажатие кнопки SLEEP.
- При нажатии кнопки SLEEP автоматически
- На ЖК-дисплее пульта в соответствующей зоне высвечивается индикации (см. рис. 5.2 а)
- Последовательное нажатие кнопки поочередно переключает подрежимы данной функции: SLEEP1, SLEEP2, SLEEP3, SLEEP4, Выкл режима SLEEP.

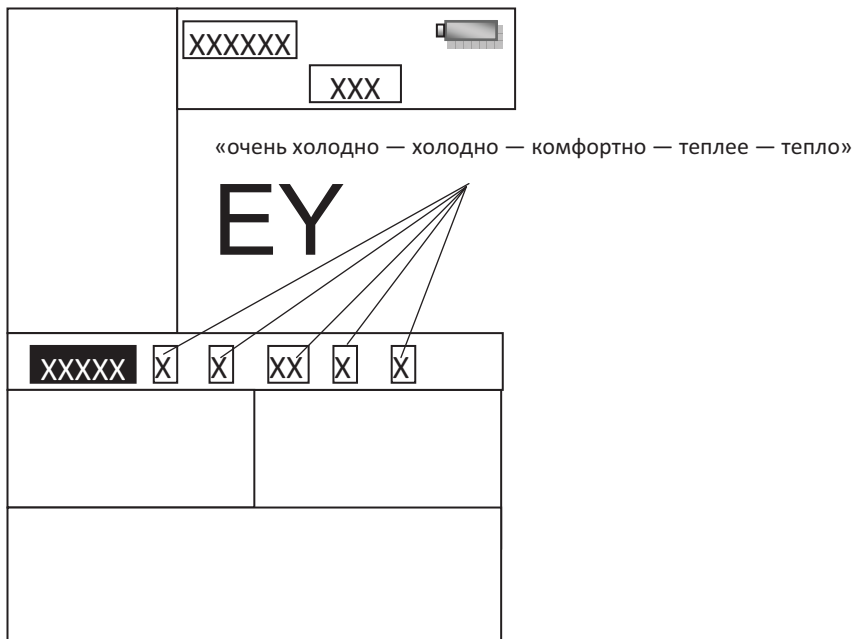
5.8.6.1 Алгоритм работы кондиционера в режиме SLEEP1

а) В режиме охлаждения после первого часа работы заданная температура автоматически повышается на 1 °С. После второго часа еще на 1 °С.

Далее кондиционер работает без изменения заданной температуры

б) В режиме обогрева после первого часа работы заданная температура автоматически понижается на 1 °С. После второго часа еще на 1 °С. Далее кондиционер работает без изменения заданной температуры.

5.8.5.1 Алгоритм работы кондиционера в режиме SLEEP2

а) В режиме охлаждения после первого часа работы заданная температура автоматически повышается на 2 °С. После второго часа еще на 1 °С.

Далее кондиционер работает без изменения заданной температуры.

б) В режиме обогрева после первого часа работы заданная температура автоматически понижается на 1 °С. После второго часа еще на 2 °С. Далее кондиционер работает без изменения заданной температуры.

5.8.6.2 Алгоритм работы кондиционера в режиме SLEEP3

- В режиме SLEEP3 алгоритм работы программируется вручную.

• В режиме SLEEP3 нажмите и удерживайте кнопку AIR. В зоне индикации заданной температуры начнет мигать значение, в этот момент кнопками «-/+» установите требуемое значение температуры для каждого часа работы в режиме SLEEP3. После установки значения температуры для каждого часа кнопкой AIR подтверждается установленное значение.

• В режимах FAN, AUTO, ENJOY функция SLEEP недоступна. При включении функции SLEEP недоступна скорость вентилятора TURBO.

5.8.6.3 В режиме SLEEP4 автоматически выбирается заданная температура в зависимости от температуры в помещении.

5.8.7 Функция притока, вытяжки и очистки свежего воздуха

- Приток/вытяжка воздуха в кондиционере производится специальной установкой модели HZ08 (Рис. 5.9).





Рис. 5.9

- Установка HZ08 осуществляет не только приток воздуха, но и очищает его при помощи электростатического фильтра с использованием технологии IFD.
- В установке установлен ионизатор воздуха.
- **Внимание! При первоначальном подключении установки HZ08 к кондиционеру необходимо запрограммировать работу установки.**

- Программирование производится в следующем порядке:

После монтажа, подключения установки к кондиционеру и подачи электропитания в статусе ON или OFF на пульте управления нажмите и удерживайте кнопку HUMIDIFY более 3 сек, до тех пор, пока не прозвучит трехкратный звуковой сигнал и на дисплее внутреннего блока появится индикация «СН».

- Включение/выключение установки осуществляется с пульта управления кнопкой AIR.

- При включении притока воздуха на дисплее пульта загорается символ «».
- При включении вытяжки воздуха загорается символ «».
- При выключении установки индикация притока/вытяжки гаснет.
- Установка HZ08 может работать автономно при условии подачи электропитания на внутренний блок кондиционера.

5.8.7.1 Технические параметры HZ08

- Технические характеристики согласно таблице 5.2.

Таблица 5.2

Наименование параметра	Величина параметра
Расход воздуха, м ³ /ч	20
Параметры электропитания, Ф/В/Гц	~220/50
Потребляемая мощность, Вт	5,9
Рабочий ток, А	0,03
Уровень шума, дБА	22
Длина воздуховодной трубы (не более), м	3
Внутренний диаметр воздуховодной трубы, мм	40
Длина межблочного кабеля (3×1,5 мм, в комплекте), м	3
Габаритные размеры (Ш×В×Г), мм	333×311×110

5.8.7.2 Основные элементы установки HZ08

а) Блок установки HZ08

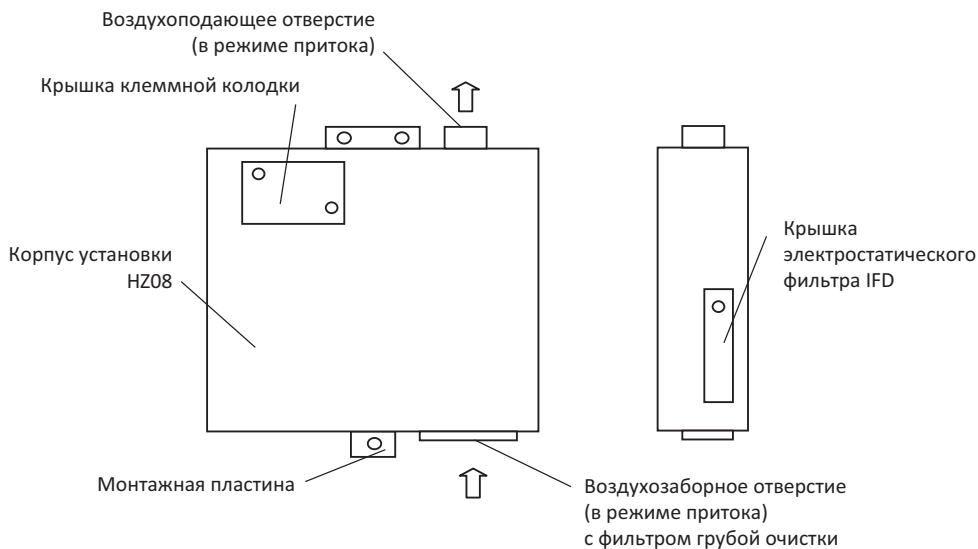

б) Воздуховоды

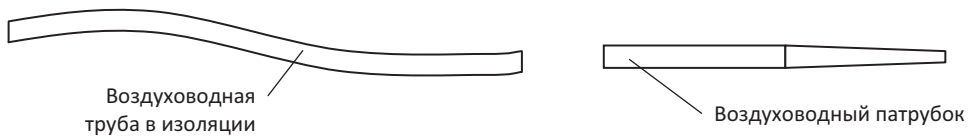

в) Защитные кольца и воздухозаборные гильзы

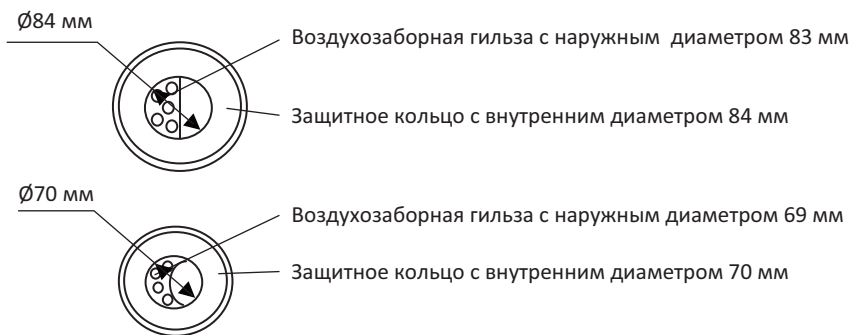

г) Установочные размеры монтажной пластины



Рис. 5.10

5.8.7.3 Схема монтажа и подключения установки HZ08 (рис. 5.11)

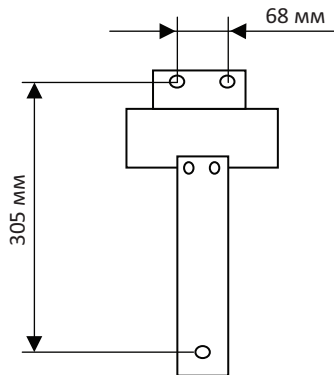

Рис. 5.11

5.8.7.4 Порядок монтажа и обслуживания

а) Блок установки HZ08 крепится снаружи кондиционируемого помещения при помощи монтажной пластины (см. рис. 5.10 г) на вертикальную достаточно прочную поверхность.

б) Воздуховодная труба должна быть проложена таким образом, чтобы не иметь провисов, загибов и защемлений, обеспечивая свободный проход воздуха.

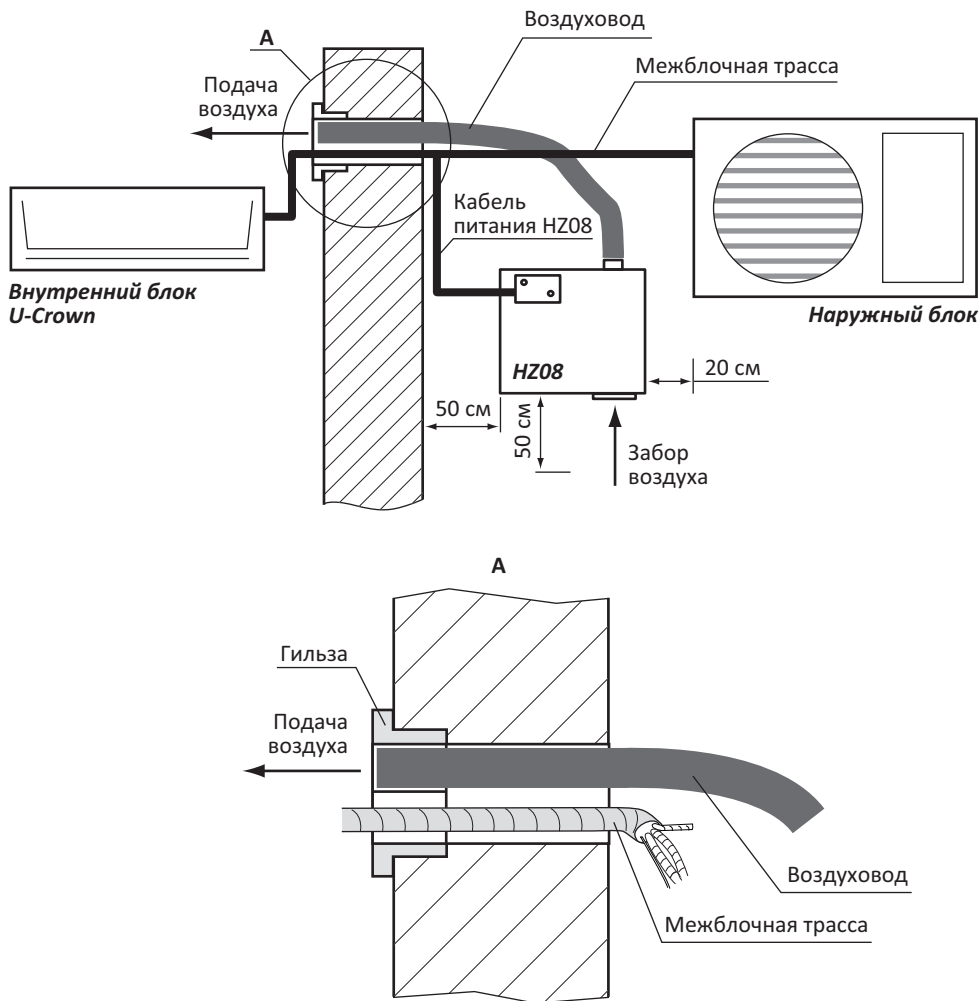
Внимание! Удлинение воздуховодной трубы не допускается.

в) Для прокладки межблочных коммуникаций кондиционера в стене сверлится отверстие определенным диаметром, в зависимости от диаметра применяемой гильзы.

г) Половина отверстия используется под забор воздуха через гильзу, а вторая половина для прокладки межблочных коммуникаций (см. рис. 5.11).

д) Электроподключение согласно схеме рис. 5.12.



Рис. 5.12

е) В процессе эксплуатации требуется обслуживание установки

- Если установка находится в работе большую часть времени, то необходимо периодически производить очистку фильтра грубой очистки воздухозаборного отверстия и электростатического фильтра IFD

- Для очистки фильтр грубой очистки нужно извлечь фильтр и промыть под струей воды.

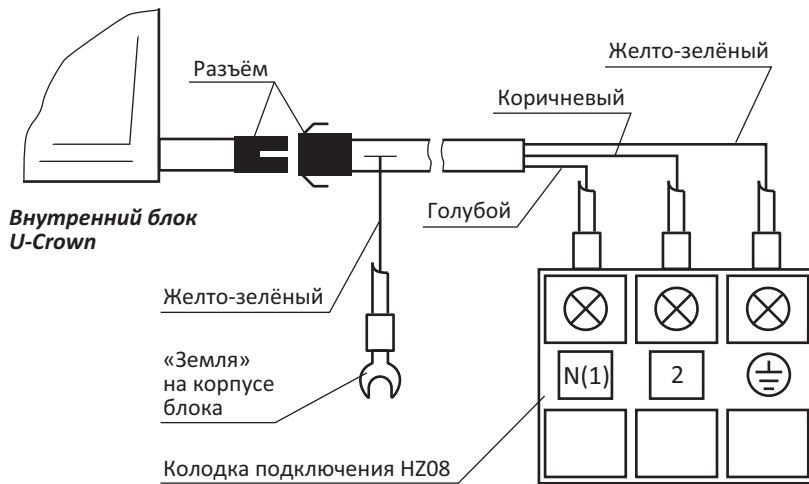
- Для извлечения электростатического фильтра необходимо открутить винт крышки фильтра (рис. 5.10 а), снять крышку и извлечь фильтр, предварительно нажав на защелку.

- Кассету электростатического фильтра фильтра можно пропылесосить или промыть под струей воды

5.8.8 Функция HEAITH

5.8.8.1 Функция HEAITH (Здоровье) работает при подключении установки HZ08.

5.8.8.2 Индикация функции HEAITH см. рис. 5.2 а) настоящей инструкции.

5.8.8.3 При нажатии кнопки HEAITH включается режим ионизации и режим плазменной очистки воздуха при помощи фильтра IFD с низким падением давления. При прохождении воздуха через систему очистки задерживается 99,98% частиц до 3 мкм.

Кроме того система фильтрации IFD задерживает вирусы, клещей и т.п.

5.8.9 Функция «САМООЧИСТКА»

5.8.9.1 Функция «САМООЧИСТКА» включается нажатием кнопки DRY на пульте управления в режиме охлаждения или осушения.

5.8.9.1 Индикация функции см. рис. 5.2 а) настоящей инструкции.

При выключении кондиционера из работы с пульта управления вентилятор внутреннего блока работает в течении 10 минут, проветривая внутренние полости блока.

Внимание! При нажатии кнопки в режиме нагрева включается дополнительный электрический PTC нагреватель.

5.8.10 Функция «HUMIDIFY» (Увлажнение)

5.8.10.1 Функция «HUMIDIFY» (Увлажнение) работает при подключении установки HZ08.

5.8.10.2 Индикация на пульте управления в режиме HUMIDIFY см. рис. 5.2 с).

5.8.10.3 При последовательном нажатии кнопки HUMIDIFY значение влажности воздуха изменяется в следующей последовательности:

Низкая влажность-40-50-60-70 (%).

5.8.10.4 Влажность воздуха в помещении повышается за счет притока воздуха снаружи.

Внимание! В режиме DRY (осушение) функция увлажнения не работает

5.8.11 Функция «CLOCK»

5.8.11.1 При нажатии кнопки CLOCK включается функция работы кондиционера по таймеру. Если кондиционер работает, то устанавливается время выключения по таймеру. Если кондиционер находится в статусе OFF, то устанавливается время включения по таймеру.

5.8.11.2 Порядок установки времени таймера:

а) При включении режима таймера загорается и начинает мигать индикация см. рис. 5.2 а).

б) В момент мигания индикации кнопками «+» «-» устанавливается значение времени в диапазоне 0,5–24 часа. Каждое нажатие кнопок «+/-» увеличивает/уменьшает значение на 0,5 часа.

с) После установки времени необходимо подтвердить выбранное значение, нажав повторно кнопку CLOCK.

5.8.12 Функция «I FEEL»

5.8.12.1 Функция включается кнопкой I FEEL.

На ЖК-дисплее пульта высвечивается индикация «».

При включенной функции кондиционер работает по датчику окружающего воздуха, который находится в пульте управления.

Между внутренним блоком и пультом управления происходит периодический обмен сигналом, в случае не прохождения (не поступления) сигнала, кондиционер автоматически переходит на работу по датчику внутреннего блока.

5.8.13 Ручное управление кондиционером

5.8.13.1 В случае утери или выхода из строя ИК-пульта, управление кондиционером может производиться при помощи кнопки, которая расположена на внутренней стороне крышки панели внутреннего блока (рис. 5.13).



Кнопка
ручного управления

Рис. 5.13

5.8.13.2 При нажатии на кнопку кондиционер начинает работать в автоматическом режиме.

5.8.14 Замена батареек пульта управления

В пульте управления кондиционера применяются две батарейки 1,5 В типа ААА. Для извлечения батареек, при замене, необходимо сдвинуть крышку пульта управления в направлении стрелки (см. рисунок 5.14) извлечь батарейки и установить новые.

Установите крышку пульта на место. Недопускается использовать одновременно батарейку выработавшую ресурс и новую, а также батарейки разных типов. Срок службы батареек не более 1 года. Если предполагается, что пульт не будет использоваться длительное время необходимо извлечь батарейки.



Рис. 5.14

6. УСЛОВИЯ ЭКСПЛУАТАЦИИ КОНДИЦИОНЕРА

6.1 Параметры электропитания кондиционера.

Напряжение, В	~220±10%
Частота, Гц	50+1

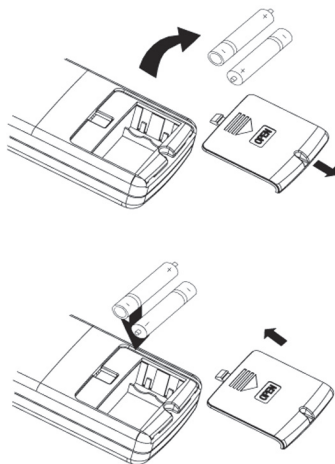
6.2 В соответствии с требованиями нормативной документации по электробезопасности кондиционер должен быть надежно заземлен и подключаться к сети электропитания в соответствии с требованиями ПУЭ.

6.3 Условия эксплуатации наружного блока для климатического исполнения УХЛ1 и условия эксплуатации для внутреннего блока для климатического исполнения УХЛ4 по ГОСТ 15150-69.

6.4 Температурный диапазон эксплуатации кондиционера:

Режим работы	Внутри помещения ДВ/ВВ(0С)	Снаружи помещения ДВ/ВВ(0С)
Максимальная температура в режиме охлаждения	32/23	54/26
Минимальная температура в режиме охлаждения	20/14	7/6
Максимальная температура в режиме нагрева	27/19	35/24
Минимальная температура в режиме нагрева	20/14	-30/-

6.5 Относительная влажность воздуха в кондиционируемом помещении должна быть не более 80%. При влажности воздуха более 50% рекомендуется выбирать высокую скорость вращения вентилятора кондиционера.

6.6 Содержание в атмосфере коррозионно-активных агентов в месте установки наружного блока для типа атмосферы I по ГОСТ 15150-69.

6.7 Кондиционер не рекомендуется для эксплуатации в следующих условиях:

- в саунах, транспортных средствах, кораблях;
- в помещениях с высокой влажностью, например, ванных комнатах, подвальных помещениях;
- в зонах установки высокочастотного оборудования: радиоаппаратуры, сварочных агрегатов, медицинского оборудования;
- в сильно загрязненных зонах и зонах с высоким содержанием масла в воздухе;
- в зонах с агрессивной атмосферой, например, вблизи серных источников;
- в других сложных условиях.

Внимание:

Для улучшения работы кондиционера компания производитель рекомендует Вам не реже одного раза в год проводить Сервисное техническое обслуживание кондиционера.

Заключите договор на Сервисное обслуживание с Авторизованным дилером GREE, продавшим и установившим Ваш кондиционер.

7. ТРЕБОВАНИЯ ПРИ ЭКСПЛУАТАЦИИ

- Устанавливайте наиболее приемлемую температуру. Это может предотвратить излишнюю трату энергии.

Поддерживайте температуру в помещении примерно на 5 °C ниже температуры наружного воздуха.



- Направление воздушного потока должно быть правильно выбрано. Жалюзийные заслонки рекомендуется направлять вниз в режиме нагревания, и вверх в режиме охлаждения.

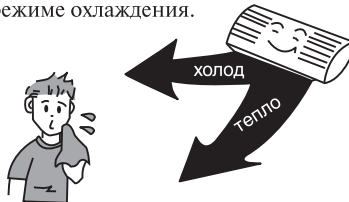

- Во время работы кондиционера не оставляйте на длительное время открытыми окна и двери. Это может привести к снижению эффективности кондиционирования.

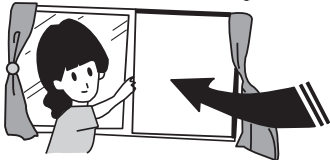

- Прямой воздушный поток не должен быть направлен на животных или растения (интерьер). Это может нанести им вред.

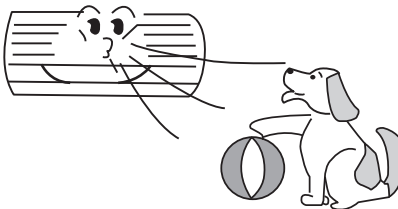

- Попадание воды на воздушный кондиционер может привести к поражению электрическим током и нарушению работы устройства.

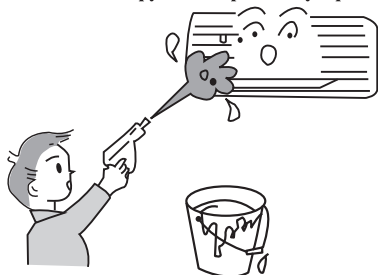

- Блок должен быть заземлен. Не соединяйте провод заземления с газовыми и водными трубами, молниеотводами и заземлением телефонных линий.



- Кондиционер должен питаться стабильным однофазным напряжением $220 \pm 10\%$ В. В противном случае компрессор будет сильно вибрировать, разрушая холодильную систему.

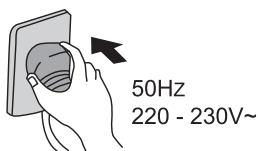

- Не используйте кондиционер воздуха не по назначению, например, для сушки одежды, хранения продуктов и т.п.

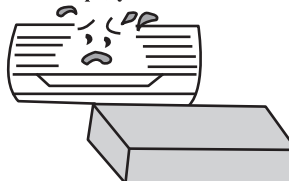

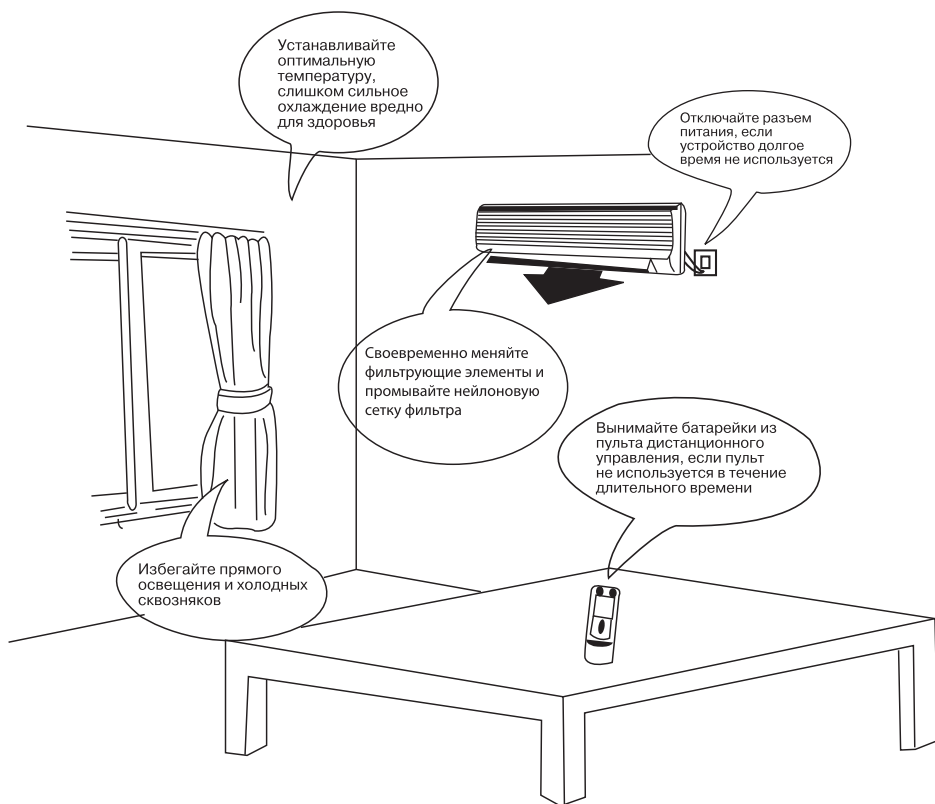



8. УХОД И ТЕХНИЧЕСКОЕ ОБСЛУЖИВАНИЕ

ВНИМАНИЕ

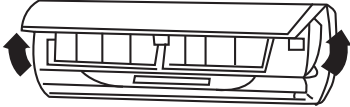
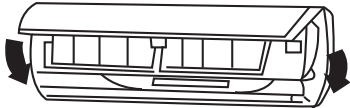
- Перед началом технического обслуживания отключите подачу питания и извлеките из розетки штепсель.
- Не опрыскивайте в целях очистки внутренний и наружный блоки водой.
- Протирайте блоки мягкой сухой тряпкой или ветошью, слегка смоченной водой или моющим средством.

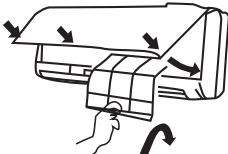
Очистка внешней панели	
<p>1. Потяните панель в направлении стрелок для снятия внешней панели с блока.</p>	
<p>2. Промывка. Протрите панель мягкой тряпкой, слегка смоченной водой или моющим средством, после чего высушите панель в темном месте. ПРИМЕЧАНИЕ: Никогда не используйте для промывки панели воду температурой выше 45° С, т.к. это может привести к деформации панели или ее обесцвечиванию.</p>	
<p>3. Установка внешней панели. Закройте и закрепите внешнюю панель.</p>	
Очистка воздушных фильтров (Рекомендуется проводить раз в три недели)	
<p>1. Откройте внешнюю панель, возьмитесь за ярлычок воздушного фильтра и, слегка приподняв его, извлеките фильтр.</p>	
<p>2. Очистка. Для очистки фильтров от налипшей грязи Вы можете воспользоваться пылесосом или промыть фильтры водой, после чего высушить их в темном месте. ПРИМЕЧАНИЕ: Никогда не используйте для промывки фильтров воду температурой выше 45°С, т.к. это может привести к деформации или обесцвечиванию.</p>	

<p>3. Установка фильтров на место. Вставьте фильтры на место так, чтобы надпись «FRONT» (ЛИЦЕВАЯ СТОРОНА) была обращена на Вас.</p>	
---	---

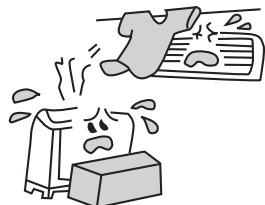

<p align="center">Замена воздухоочистителя.</p> <p>• Рекомендуется производить каждые шесть месяцев; запасные фильтры могут быть приобретены в центре обслуживания GREE.</p>	
<p>1. Извлеките воздушные фильтры.</p>	<p>(См. пункт первый «Очистка воздушных фильтров»)</p>
<p>2. Замена воздухоочистителя. Извлеките воздухоочистительные фильтры и поместите новые фильтры в кассету для фильтров.</p>	<p align="center">Воздухоочиститель</p>  <p>ПРИМЕЧАНИЕ: Будьте осторожны, берегите руки у заостренных поверхностей.</p>
<p>3. Вставьте фильтры на место.</p>	<p>(См. пункт третий «Очистка воздушных фильтров»)</p>

<p align="center">Подготовка к работе</p>	
<p>1. Убедитесь в том, что воздуховыпускное и воздухоприемное отверстия ничем не загорожены. 2. Убедитесь в правильности подключения провода заземления. 3. При необходимости замените фильтры. 4. В случае необходимости смените батарейки.</p>	

<p align="center">Обслуживание после применения</p>	
<p>1. Отключите напряжение питания. 2. Очистите фильтры и другие элементы. 3. Удалите пыль с внешнего блока. 4. Подкрасьте заржавевшие участки на наружном блоке для предотвращения разрастания ржавчины.</p>	

9. СБОИ В РАБОТЕ, ПРИЧИНЫ И СПОСОБЫ УСТРАНЕНИЯ

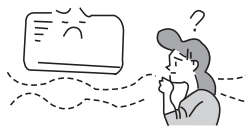
В случае возникновения неисправности прежде чем обращаться в сервисный центр проверьте:

Отклонение в работе	Причина	
	<p>При возобновлении работы кондиционера внутренний блок работает не сразу.</p>	<p>При возобновлении работы после останова кондиционер не работает приблизительно 3 минуты в целях самозащиты.</p>
	<p>После начала функционирования в области воздуховыпускного отверстия ощущается необычный запах.</p>	<p>Это вызвано проникновением в кондиционер запахов из помещения.</p>
	<p>Во время работы слышен звук каплюющей воды.</p>	<p>Это вызвано перетеканием хладагента внутри блока</p>
	<p>Во время охлаждения появляется туман.</p>	<p>Дымка (туман) вызвана ускоренным охлаждением воздуха в помещении холодным потоком воздуха из кондиционера.</p>
	<p>В начале работы или после остановки кондиционера слышен скрип.</p>	<p>Это вызвано деформацией пластмассы в результате изменения температуры.</p>
	<p>Кондиционер воздуха не работает.</p>	<p>Не было ли выключено питание? Нет ли потери контакта в электропроводке? Не сработал ли переключатель защиты от токовой утечки? Не выходит ли напряжение питания за пределы 206-244 В? Не работает ли ТАЙМЕР?</p>
	<p>Не хватает мощности охлаждения (нагрева).</p>	<p>Правильно ли произведена УСТАНОВКА ТЕМПЕРАТУРЫ? Нет ли препятствий потоку воздуха у входного и выходного отверстий? Не загрязнены ли фильтры? Не установлена ли малая скорость вращения вентилятора внутреннего блока? Не находятся ли в помещении другие тепловые источники?</p>
	<p>Кондиционер не управляется с помощью пульта дистанционного управления.</p>	<p>Не находится ли пульт дистанционного управления на удалении от внутреннего блока, превышающем эффективное расстояние? Замените неисправные батарейки или пульт дистанционного управления. Нет ли препятствий для прохождения сигнала между пультом дистанционного управления и приемником сигнала?</p>

Немедленно прекратите все операции, выньте сетевой шнур из розетки питания и свяжитесь с представителем GREE в следующих ситуациях.



- Во время работы раздается подозрительный звук.
- Часто перегорает предохранитель или срабатывает автоматический выключатель
- Попадание в кондиционер посторонних предметов или воды.
- Перегрев электрических проводов и штепселя питания.
- Резкий неприятный запах из воздуховыпускного отверстия во время работы.

10. ТРАНСПОРТИРОВКА И ХРАНЕНИЕ

10.1 Кондиционеры должны транспортироваться и храниться в упакованном виде. Упакованные кондиционеры могут транспортироваться любым видом крытого транспорта.

10.2 Упаковки с кондиционерами должны храниться в закрытых помещениях при температуре от минус 30 до плюс 40 °С.

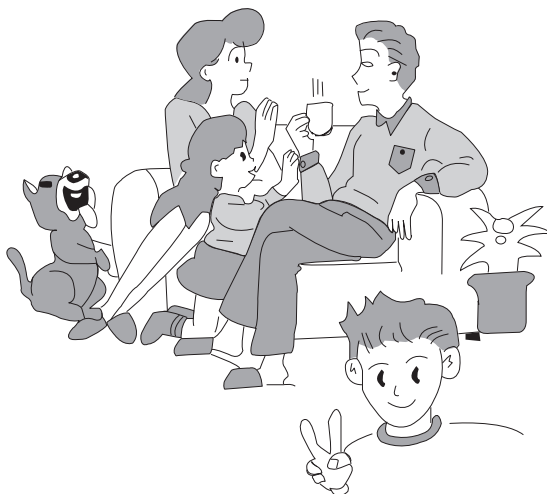

ПРИЛОЖЕНИЕ. СХЕМЫ ЭЛЕКТРИЧЕСКИЕ

Схема электрическая внутреннего блока.

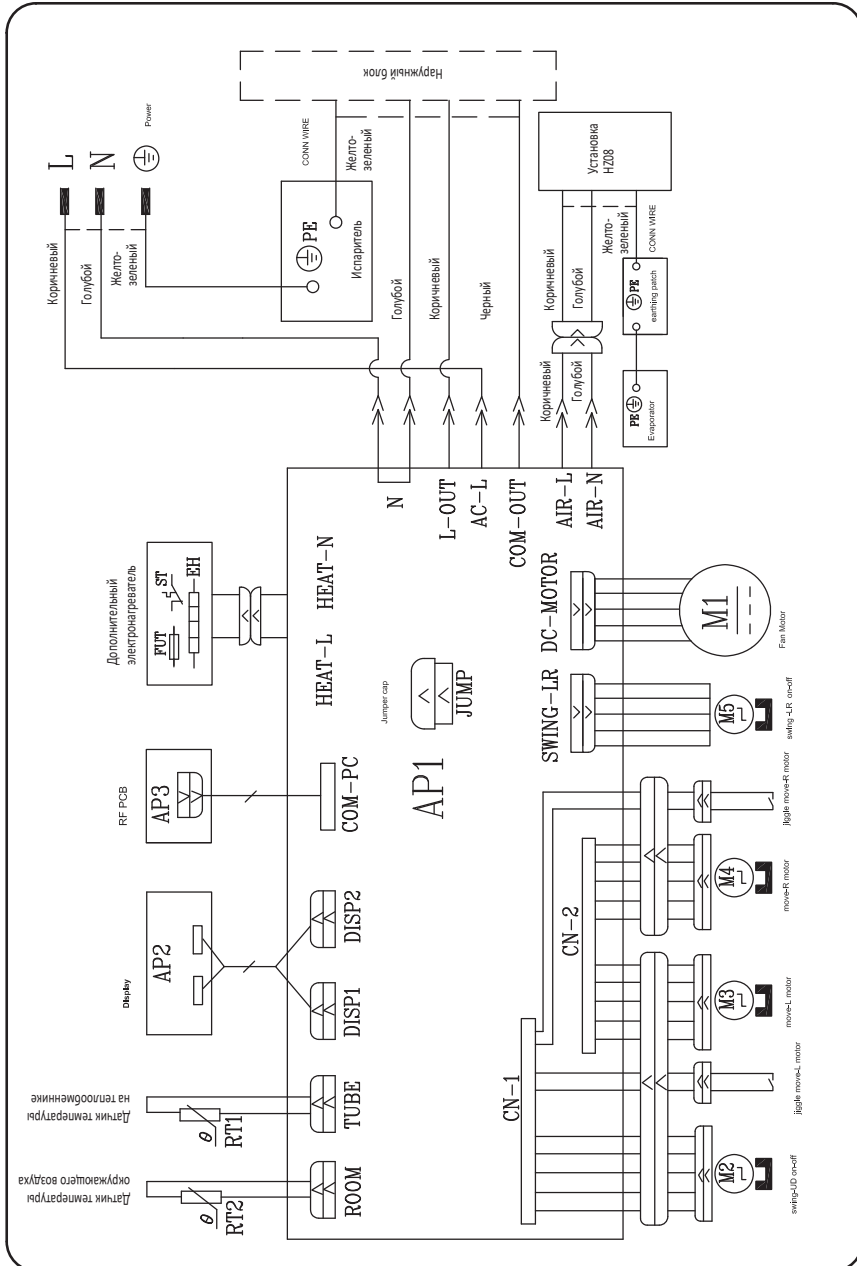



www.gree-air.ru

