

GoldStar

РУКОВОДСТВО ПО ЭКСПЛУАТАЦИИ

КОНДИЦИОНЕР НАПОЛЬНЫЙ МОБИЛЬНЫЙ GoldStar RC09-R410G



- Ультра компактный дизайн с LED дисплеем
- Автоматическое поддержание заданной температуры
- Режим «Воздушный поток»
- Функция «Осушение»
- «Ночной» режим
- Память состояния
- Таймер
- Система самоочистки и самодиагностики
- Инновационное антикоррозийное покрытие
- Влагозащищенное исполнение IP24

РУКОВОДСТВО ПО ЭКСПЛУАТАЦИИ

СОДЕРЖАНИЕ

Меры безопасности и предосторожности	3
Комплектация	4
Принципы работы	5
Описание модели	6
Сборка и установка	6
Эксплуатация	9
Пульт дистанционного управления	10
Обслуживание и уход	13
Безопасная утилизация	13
Устранение простых неисправностей	14
Технические характеристики	15

УВАЖАЕМЫЙ ПОКУПАТЕЛЬ!

Благодарим Вас за приобретение напольного кондиционера GoldStar. Перед началом эксплуатации, пожалуйста, внимательно изучите настоящее Руководство. Оно содержит важные указания по безопасности, установке и эксплуатации кондиционера и по уходу за ним. Позаботьтесь о сохранности настоящего «Руководства по эксплуатации» и, если кондиционер перейдет к другому хозяину, передайте его вместе с прибором.



Срок службы изделия: 7 лет
Гарантийный срок: 4 года

МЕРЫ БЕЗОПАСНОСТИ И ПРЕДОСТОРОЖНОСТИ

Данное устройство предназначено для использования в бытовых, жилых помещениях и т.п.

Устройство предназначено исключительно для использования в быту. Запрещается использовать устройство вне помещений.

Извлеките прибор из упаковки и убедитесь в его целостности и отсутствии повреждений. Подключение оборудования к сети должно осуществляться при полном соблюдении установленных правил и нормативов, действующих на территории страны.

Уберите упаковочные материалы подальше от детей.

Перед включением прибора в сеть электропитания убедитесь, что напряжение и частота электросети соответствует указанным на маркировке изделия. Подключайте прибор только к источнику переменного тока.

Диапазон отклонений питающего напряжения составляет $\pm 10\%$ от напряжения указанного на этикетке кондиционера. Если отклонения напряжения вашей электросети составляет более 10% , это может негативно сказаться на работе прибора.

Рекомендуется использовать питающий провод с максимальным током выше 10 А, чтобы предотвратить неожиданные перепады напряжения во время работы прибора.



Электрическая розетка, к которой вы подключаете кондиционер, должна иметь заземление, чтобы обеспечить надежное заземление кондиционера. Не подсоединяйте заземляющий контакт розетки к трубе газопровода, водопровода, громоотводу или телефонной линии.

Работы по подключению питания кондиционера должен выполнять профессиональный электрик. Для дополнительной защиты следует установить устройство защитного отключения (УЗО) с током срабатывания 10 А.

При отключении прибора от электросети никогда не тяните за шнур питания или сам прибор, беритесь только за вилку кабеля питания.

Запрещается пользоваться кондиционером, если кабель или вилка питания повреждены. Обратитесь в авторизованный сервисный центр за заменой.

При замене предохранителя устанавливайте предохранитель такого же номинала, запрещается устанавливать стальные или медные предохранители.

Ни в коем случае не пережимайте, не разрезайте и не наращивайте кабель питания. Прокладывайте кабель вдали от острых краев, не перегибайте и не перекручивайте кабель питания. Повреждение кабеля питания может привести к поражению электрическим током, короткому замыканию или явиться причиной пожара.

Устанавливайте кондиционер так, чтобы вокруг него было обеспечено достаточное пространство для вентиляции, в противном случае в работе прибора могут возникнуть неисправности.

Диапазон рабочих температур прибора составляет от $+16^{\circ}\text{C}$ до $+35^{\circ}\text{C}$.

Не устанавливайте кондиционер там, где на него будут попадать прямые солнечные лучи, чтобы предотвратить обесцвечивание корпуса.

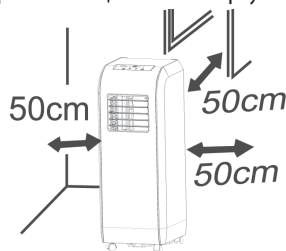

Устанавливайте кондиционер на расстоянии не менее 50 см от легко воспламеняющихся предметов и поверхностей.

Запрещается использовать или хранить поблизости от кондиционера воспламеняющиеся, взрывоопасные, ядовитые и другие опасные вещества.

В случае возникновения неисправностей в работе кондиционера (например, при появлении запаха гари), следует немедленно отключить кондиционер от электро сети и обратиться в сервис.

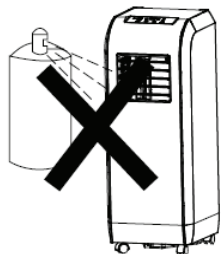

Запрещается подвергать кондиционер воздействию коррозионной среды с высоким содержанием воды или высокой влажностью. Запрещается разбрызгивать воду на кондиционер.

Запрещается вставлять на кондиционер или класть на него какие-либо предметы.

Запрещается вставлять пальцы или какие-либо предметы воздухозаборные или воздуховыпускные отверстия, либо каким-то другим способом блокировать эти отверстия.

Во время работы кондиционера запрещается направлять поток холодного воздуха на человека в течение длительного времени, т.к. это может нанести вред его здоровью.

Если вы не планируете использовать кондиционер в течение длительного времени, отключите его от электросети.

Не следует устанавливать кондиционер и телевизор на расстоянии менее одного метра друг от друга, т.к. электромагнитное излучение кондиционера приведет к образованию помех в работе телевизора.

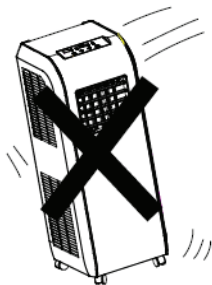

Запрещается наклонять или переворачивать кондиционер. Во время работы он должен находиться строго в вертикальном положении.

Не разрешайте детям управлять работой кондиционера.

Запрещается подсоединять кабель питания к розетке и отсоединять его от нее, чтобы просто начать или остановить работу кондиционера.

Запрещается разбирать или каким-либо образом изменять кондиционер. При необходимости ремонта кондиционера обращайтесь в авторизованные сервисные центры.

При ремонте разрешается использовать исключительно запасные части, рекомендованные производителем.

Не управляйте кондиционером влажными руками.

Перед проведением чистки или обслуживания кондиционера следует отключить кондиционер от электросети. Для чистки поверхностей кондиционера запрещается использовать растворители, средства против насекомых, спирт и другие агрессивные вещества.

Используйте кондиционер только так, как описано в инструкции. Запрещается любое использование прибора в целях, не предусмотренных изготовителем.

Не используйте кондиционер рядом с открытым огнем, печью или любыми другими нагревательными устройствами.

Прибор не предназначен для использования детьми или людьми, нуждающимися в опеке, без соответствующего наблюдения за ними. Необходимо следить за маленькими детьми с тем, чтобы они не играли с оборудованием.

Производитель не несет ответственности за последствия неправильного использования кондиционера или несоблюдения мер предосторожности и безопасности.

КОМПЛЕКТАЦИЯ

Кондиционер – 1

Пульт дистанционного управления – 1

Руководство по эксплуатации – 1

Гарантийный талон – 1

Воздуховод – 1

С переходниками в комплекте

ПРИНЦИПЫ РАБОТЫ

Напольный мобильный кондиционер предназначен для использования в жилых помещениях. Благодаря мобильности, его особенно удобно использовать в квартирах и домах с большим количеством комнат. Данная модель имеет функции охлаждения, осушения и вентиляции. Компактный дизайн, элегантный внешний вид, безупречная работа, низкий уровень шума и удобство перемещения кондиционера делают его использование максимально комфортным.

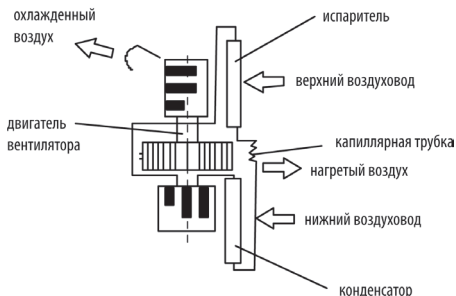

В результате работы вентилятора теплый воздух забирается из помещения, и, одна часть воздушного потока, проходя через испаритель, выдувается наружу уже охлажденной, а другая часть воздушного потока нагревается, проходя, через конденсатор, и на улицу выдувается горячий воздух.

В структуру кондиционера включены две воздухопроводных трубы. По нижней трубе разогретый воздух выводится через выпускную решетку на задней стенке прибора. По верхней трубе охлажденный воздух выводится в комнату через решетку на передней стороне прибора.

Направляющие жалюзи на этой решетке позволяют регулировать поток охлажденного воздуха и достигать нужной степени охлаждения помещения.

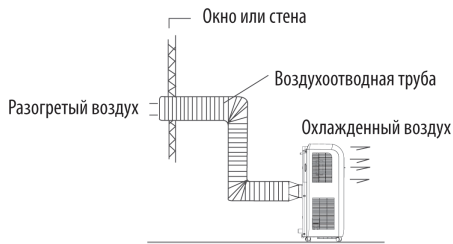

Воздухоотводная труба должна быть установлена, если кондиционер используется для охлаждения воздуха.

Если кондиционер используется только для осушения воздуха, то воздухоотводную трубу для вывода разогретого воздуха следует снимать. Тогда нагретый воздух через выпускную решетку на задней стенке будет возвращаться в помещение и смешиваться с остальным воздухом, следовательно, охлажденный воздух будет присутствовать только непосредственно у выпускной решетки на передней стороне кондиционера.

РУКОВОДСТВО ПО ЭКСПЛУАТАЦИИ

ОПИСАНИЕ МОДЕЛИ

ВИД СПЕРЕДИ



ВИД СЗАДИ

Отсек для хранения пульта дистанционного управления

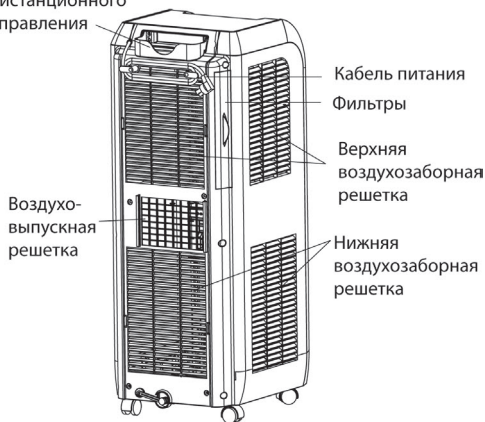

СБОРКА И УСТАНОВКА

ВЫБОР МЕСТА УСТАНОВКИ

Если площадь помещения менее 15 квадратных метров, а внутренние стены (или стены здания) обеспечивают достаточную теплоизоляцию, рекомендуется размещать кондиционер следующим образом. Тогда эффективность его работы будет максимальной.

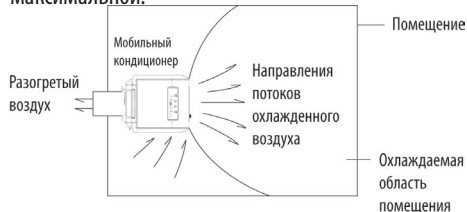

Если площадь помещения более 20 квадратных метров, например площадь рабочего цеха, то кондиционер сможет охладить его лишь частично – в области, обозначенной на рисунке ниже. Люди, находящиеся, в этой области могут испытать максимальный эффект работы кондиционера.

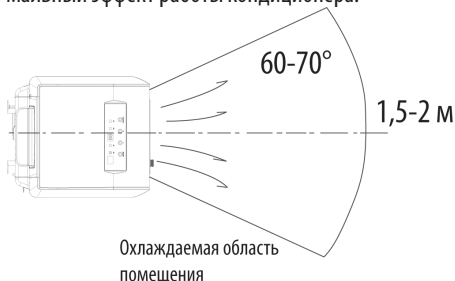

ВНИМАНИЕ:

При выборе места установки кондиционера всегда следуйте инструкциям, изложенным в разделе «Меры безопасности и предосторожности».

УСТАНОВКА ДРЕНАЖНОЙ ТРУБКИ

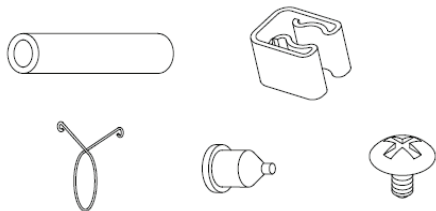

Для установки дренажной трубки необходимы следующие детали: дренажная трубка, крепление, хомут, резиновый колпачок, винт.

ВНИМАНИЕ:

Дренажная трубка должна быть установлена до начала эксплуатации кондиционера, в противном случае слив конденсата может быть заблокирован и работа кондиционера будет невозможна.

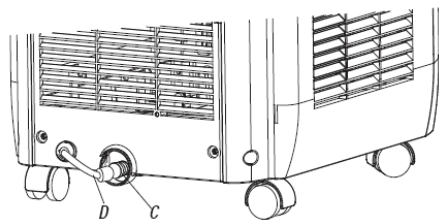

1. Заглушка отверстия для слива
2. Отверстие для слива

Снимите заглушку с отверстия для слива.

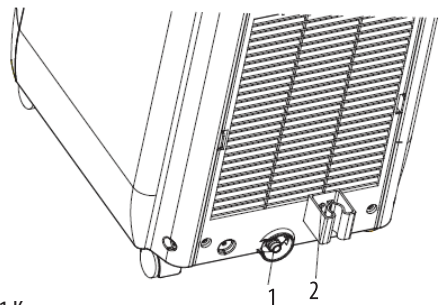

- 1 Крепление
2. Отверстие для слива

Закрепите крепление на корпусе кондиционера с помощью прилагаемого винта.

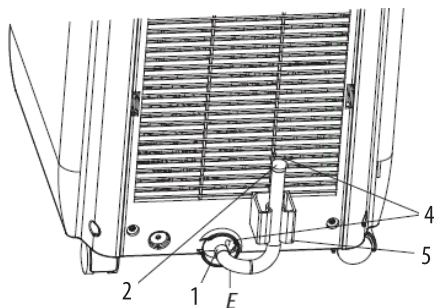

1. Резиновый колпачок
2. Отверстие для слива
3. Дренажная трубка
4. Хомуты
5. Крепление

Закрепите один конец дренажной трубки на отверстии для слива с помощью хомута.

На другой конец дренажной трубки наденьте колпачок и зафиксируйте с помощью хомута. Закрепите дренажную трубку на корпусе кондиционера с помощью ранее установленного крепления.

СБОРКА ВОЗДУХОУВООДНОЙ ТРУБЫ

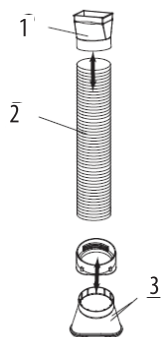

1. Переходник для крепления к решетке
2. Гибкая воздухоотводная труба
3. Переходник для вывода воздуха в окно

Откатите кондиционер в выбранное место установки.

ВНИМАНИЕ:

При выборе места установки кондиционера всегда следуйте инструкциям, изложенным в разделе «Меры безопасности и предосторожности».

РУКОВОДСТВО ПО ЭКСПЛУАТАЦИИ

Вставьте один конец гибкой воздухоотводной трубы в переходник для крепления к решетке. Поверните трубку по часовой стрелке до фиксации.

Вставьте другой конец гибкой воздухоотводной трубы в переходник для вывода в окно. Поверните трубку по часовой стрелке до фиксации.

УСТАНОВКА ВОЗДУХООТВОДНОЙ ТРУБЫ

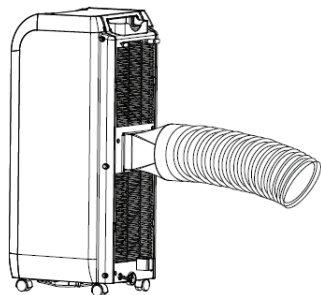

Длина воздухоотводной трубы должна быть в диапазоне от 500 мм до 1500 мм. Рекомендуется устанавливать кондиционер так, чтобы длина трубы была минимальной.

Запрещается удлинять воздухоотводную трубу или соединять ее с другой воздухоотводной трубой.

Устанавливайте кондиционер так, чтобы воздухоотводная труба была расположена максимально ровно, без больших изгибов.

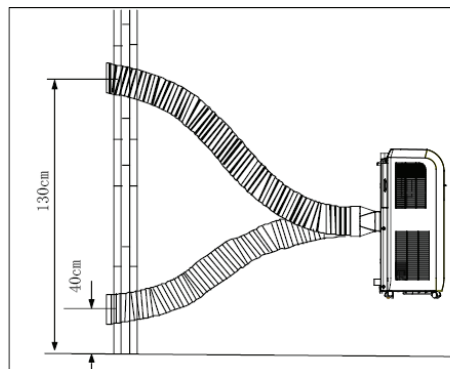

При выводе воздухоотводной трубы через стену отверстие в стене должно располагаться на высоте от 40 см до 130 см от пола.

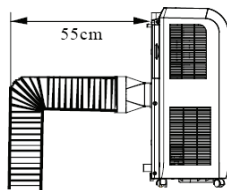

При необходимости согнуть воздухоотводную трубу, сгибайте её, соблюдая вышеуказанные размеры.

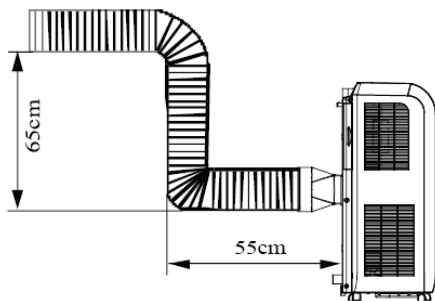

Запрещается слишком сильно изгибать воздухоотводную трубу, т.к. это может привести к неисправностям в работе кондиционера.

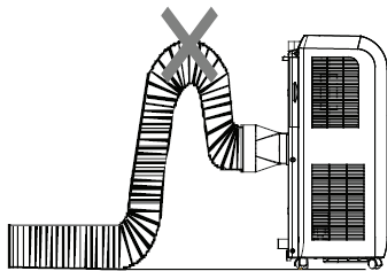

ЭКСПЛУАТАЦИЯ

НАЧАЛО РАБОТЫ

Поставьте кондиционер на ровный пол так, чтобы были соблюдены все меры безопасности и предосторожности, описанные в предыдущих разделах.

Для удобства перемещения мобильный кондиционер оборудован колесами.

Установите дренажную трубку.

Если кондиционер должен работать в режиме охлаждения, установите его недалеко от стены или окна и закрепите воздухоотводную трубу.

Включите питание кондиционера.

ПАНЕЛЬ УПРАВЛЕНИЯ

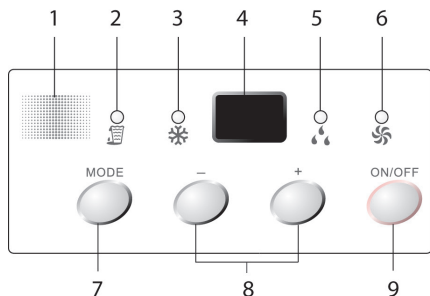

1. Приемник инфракрасных сигналов пульта ДУ
2. Индикатор наполнения резервуара для воды
3. Индикатор режима охлаждения
4. ЖК-дисплей
5. Индикатор режима осушения
6. Индикатор режима вентиляции
7. MODE Кнопка выбора режима
8. -/+ Кнопки уменьшения/увеличения температуры
9. ON/OFF Кнопка включения/выключения кондиционера

При нажатии любой кнопки на панели управления раздается звуковой сигнал, если операция верна.

ВКЛЮЧЕНИЕ И ВЫКЛЮЧЕНИЕ КОНДИЦИОНЕРА

Нажмите кнопку ON/OFF, чтобы включить или выключить кондиционер.

ВНИМАНИЕ:

Между повторными включениями кондиционера должно пройти не менее 3 минут. Минимальный период нормальной работы компрессора составляет 6 минут.

ВЫБОР РЕЖИМА РАБОТЫ

Последовательно нажимайте кнопку MODE, чтобы выбрать режим работы кондиционера. При этом будет загораться индикатор текущего режима:

- ❄️ охлаждения;
- 💧 осушения;
- 🌀 вентиляции.

РЕЖИМ ОХЛАЖДЕНИЯ

В режиме охлаждения кондиционер охлаждает температуру в помещении. Температура в режиме охлаждения устанавливается в диапазоне от +16°C до +35°C. Чтобы увеличить установленную температуру на один градус, нажмите кнопку +. Чтобы уменьшить установленную температуру нажмите кнопку -.

В режиме охлаждения кондиционер начинает работу на высокой скорости работы вентилятора. Вы можете выбрать любую из трех скоростей работы вентилятора (только с помощью пульта ДУ).

ПРИМЕЧАНИЯ:

В режиме охлаждения должна быть установлена воздухоотводная труба.

Чтобы усилить эффективность охлаждения закройте окна занавесками и не используйте в помещении источники тепла.

РЕЖИМ ОСУШЕНИЯ

В режиме осушения кондиционер уменьшает влажность воздуха в помещении. Вентилятор в этом режиме работает на низкой скорости.

ПРИМЕЧАНИЯ:

В режиме осушения невозможно изменить температуру.

Воздухоотводную трубу в режиме осушения устанавливать не следует.

РЕЖИМ ВЕНТИЛЯЦИИ

В режиме вентиляции вы можете выбрать одну из трех скоростей работы вентилятора (с помощью кнопки FAN пульта ДУ):

- High (высокая);
- Medium (средняя);
- Low (низкая).

На дисплее будет отображаться индикатор выбранной скорости.

ПРИМЕЧАНИЕ:

В режиме вентиляции невозможно изменить температуру.

СЛИВ ВОДЫ

В режиме осушения и охлаждения конденсат скапливается в резервуаре для воды. Когда резервуар наполняется, кондиционер подает 8 предупреждающих сигналов, загорается соответствующий индикатор на панели управления и индикатор «H8» на дисплее пульта ДУ, при этом кондиционер прекращает работу. Снимите колпачок с дренажной трубки, достаньте дренажную трубку из крепления, а затем слейте воду. Затем снова закройте дренажную трубку колпачком для предотвращения утечки конденсата и снова зафиксируйте дренажную трубку на корпусе кондиционера с помощью крепления. Работа компрессора будет приостановлена на 3 минуты, устройство снова начнет работу после того, как определит, что вода была слита.

ПУЛЬТ ДИСТАНЦИОННОГО УПРАВЛЕНИЯ

ИСПОЛЬЗОВАНИЕ ПУЛЬТА ДУ

Передатчик сигналов



При использовании пульта дистанционного управления (пульта ДУ) направляйте его непосредственно на приемник инфракрасных сигналов на передней панели кондиционера.

Предметы, находящиеся между пультом дистанционного управления и окошком приемника, могут мешать правильной работе.

Не подвергайте пульт ДУ ударам, не погружайте его в жидкости и не оставляйте в местах с высокой влажностью.

Не оставляйте пульт ДУ под прямыми солнечными лучами или вблизи источников тепла, так как чрезмерный нагрев может деформировать корпус.

УСТАНОВКА И ЗАМЕНА ЭЛЕМЕНТОВ ПИТАНИЯ

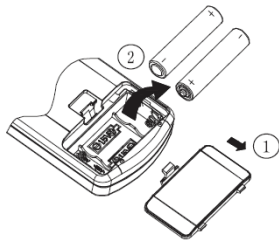

1. Слегка нажмите на защелку крышки отсека элементов питания и снимите крышку.
2. Извлеките старые элементы питания.

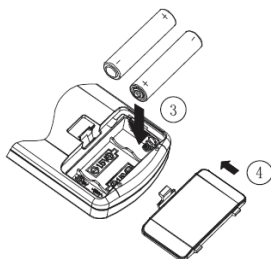

3. Установите две новые батарейки типа AAA 1,5 В. Во время установки соблюдайте полярность («+» к «+» и «-» к «-»).
4. Закройте крышку отсека элементов питания.

МЕРЫ БЕЗОПАСНОСТИ ПРИ ИСПОЛЬЗОВАНИИ ЭЛЕМЕНТОВ ПИТАНИЯ

Устанавливайте элементы питания в строгом соответствии с полярностью.

Различные типы элементов питания имеют различные характеристики. Не используйте вместе элементы питания разных типов.

Не используйте вместе старые и новые элементы питания. Одновременное использование старых и новых элементов питания снижает срок службы нового элемента питания или ведет к утечкам электролита из старого элемента питания.

Выньте элементы питания сразу же, как только они разрядились. Химикаты, вытекшие из элементов питания, вызывают коррозию. Если обнаружены следы утечки химикатов, удалите их тканью.

Выньте элементы питания из пульта ДУ, если он не используется в течение длительного времени.

Не оставляйте пульт ДУ на расстоянии ближе 1 м от мощных электрических устройств, телевизоров или стерео систем.

КНОПКИ УПРАВЛЕНИЯ И ИХ НАЗНАЧЕНИЕ



ON/OFF Кнопка включения/выключения кондиционера

Нажмите кнопку ON/OFF, чтобы включить или выключить кондиционер.

ПРИМЕЧАНИЕ:

После выключения кондиционера установки спящего режима и таймера не сохраняются.

MODE Кнопка выбора режима

Последовательно нажимайте кнопку MODE, чтобы выбрать режим работы кондиционера. При этом на ЖК-дисплее пульта ДУ будет отражен текущий режим:

- COOL (охлаждения);
- DRY (осушения);
- AN (вентиляции).

-/+ Кнопки уменьшения/увеличения температуры

Используйте кнопки - и + для установки нужной температуры в режиме охлаждения. Температура в режиме охлаждения устанавливается в диапазоне от +16°C до +35°C. Чтобы увеличить установленную температуру на один градус, нажмите кнопку +. Чтобы уменьшить установленную температуру нажмите кнопку -. Чтобы быстро изменить значение установленной температуры, нажмите и удерживайте кнопку - или + до тех пор, пока на дисплее не отобразится нужное значение.

Используйте кнопки -/+ также для установки времени таймера.

РУКОВОДСТВО ПО ЭКСПЛУАТАЦИИ

FAN Кнопка выбора скорости работы вентилятора
В режиме вентиляции или охлаждения последовательно нажимайте кнопку FAN, чтобы установить нужную скорость работы вентилятора:



ПРИМЕЧАНИЯ:

После запуска кондиционера вентилятор начинает работу в автоматическом режиме.

В режиме осушения вентилятор работает на низкой скорости, и его режим изменить невозможно.

SWING Кнопка включения/выключения колебаний жалюзи

Нажмите кнопку SWING, чтобы включить или выключить колебания жалюзи и, соответственно направления потока воздуха.

SLEEP Кнопка включения/выключения ночного режима

Нажмите кнопку SLEEP, чтобы включить или отключить ночной режим кондиционера. Когда режим активирован, на дисплее загорается соответствующий индикатор.

По умолчанию после запуска кондиционера ночной режим отключен.

ПРИМЕЧАНИЯ:

В режиме вентиляции спящий режим недоступен.

Когда ночной режим активирован, нельзя настроить время таймера.

TIMER Кнопка установки времени включения/выключения кондиционера

Вы можете установить время, через которое кондиционер включится автоматически. Время устанавливается в диапазоне от 0,5 до 24 ч.

Когда кондиционер выключен, нажмите кнопку TIMER, чтобы установить время автоматического включения кондиционера. На дисплее пульта ДУ высветятся индикаторы «T-ON» и «H». Индикатор «H» будет мигать в течение 5 секунд. За это время установите время, через которое кондиционер включится. Каждое нажатие кнопки + или - изменяет значение установленного времени на 0,5 ч. Чтобы быстро изменить время, нажмите и удерживайте кнопку + или -. После установки нужных значений, индикаторы таймера погаснут, и на дисплее будет отображаться установленная температура. Кондиционер включится, когда пройдет установленное время. Чтобы выключить кондиционер

или отменить его автоматическое включение, нажмите кнопку ON/OFF. Чтобы проверить, через какое время выключенный кондиционер включится автоматически, нажмите кнопку TIMER. Время таймера будет отображаться в течение 2 секунд, а затем на дисплее снова высветится установленная температура. Когда время таймера отображается на дисплее, вы можете нажать кнопку TIMER, чтобы отменить автоматическое включение.

Аналогичным способом вы можете установить время, через которое кондиционер выключится автоматически. Для этого нажмите кнопку TIMER, когда кондиционер включен. На дисплее пульта ДУ высветятся индикаторы «T-OFF» и «H». Индикатор «H» будет мигать в течение 5 секунд. За это время установите время, через которое кондиционер выключится. Каждое нажатие кнопки + или - изменяет значение установленного времени на 0,5 ч. Чтобы быстро изменить время, нажмите и удерживайте кнопку + или -. После установки нужных значений, индикаторы таймера погаснут, и на дисплее будет отображаться установленная температура. Кондиционер выключится, когда пройдет установленное время. Чтобы проверить, через какое время кондиционер выключится автоматически, нажмите кнопку TIMER. Время таймера будет отображаться в течение 2 секунд, а затем на дисплее снова высветится установленная температура.

ПРИМЕЧАНИЕ:

В данном разделе описаны общие операции для пульта ДУ. Если конкретная модель кондиционера не поддерживает какую-либо из функций, вы не сможете ее активировать с помощью пульта ДУ.

ОБСЛУЖИВАНИЕ И УХОД

ВНИМАНИЕ:

Перед проведением чистки или обслуживания кондиционера следует отключить кондиционер от электросети. Для чистки поверхностей кондиционера запрещается использовать растворители, средства против насекомых, спирт и другие агрессивные вещества.

ЧИСТКА ФИЛЬТРОВ

При появлении скоплений пыли на фильтрах эффективность работы кондиционера снижается. Рекомендуется проводить чистку фильтров каждые 2 недели.

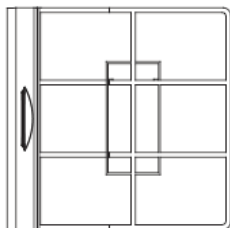

Снимите фильтры, как показано на рисунке.

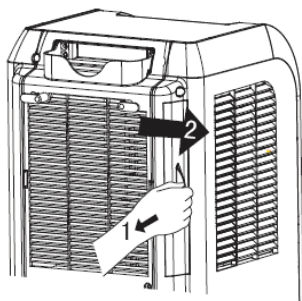

Чтобы очистить фильтры от пыли вымойте их под душем или опустите в теплую мыльную воды. После этого вытрите фильтры насухо и установите обратно.

ЧИСТКА КОРПУСА

Протирайте корпус влажной хорошо отжатой тканью. Для удаления грязи и пятен допустимо применение мягких моющих средств.

БЕЗОПАСНАЯ УТИЛИЗАЦИЯ



Ваше устройство спроектировано и изготовлено из высококачественных материалов и компонентов, которые можно утилизировать и использовать повторно.

Если товар имеет символ с зачеркнутым мусорным ящиком на колесах, это означает, что товар соответствует Европейской директиве 2002/96/ЕС.

Ознакомьтесь с местной системой раздельного сбора электрических и электронных товаров. Соблюдайте местные правила.

Утилизируйте старые устройства отдельно от бытовых отходов. Правильная утилизация вашего товара позволит предотвратить возможные отрицательные последствия для окружающей среды и человеческого здоровья.

УСТРАНЕНИЕ ПРОСТЫХ НЕИСПРАВНОСТЕЙ

При возникновении неисправности попробуйте ее устранить, воспользовавшись рекомендациями в таблице ниже. Если неисправность не устраняется, не пытайтесь самостоятельно отремонтировать кондиционер, обратитесь в авторизованный сервисный центр производителя.

Неисправности	Возможные причины	Способы устранения
Кондиционер не включается.	<ol style="list-style-type: none">1. Не подключено питание.2. Неисправна розетка.3. Перегорел предохранитель.	<ol style="list-style-type: none">1. Плотно вставьте вилку кабеля питания в розетку.2. Убедитесь, что розетка исправна, подключив к ней другой прибор.3. Обратитесь в сервисный центр за заменой предохранителя.
На ЖК-дисплее отображается время, но кондиционер не работает.	Возможно, активирован таймер включения.	Нажмите кнопку ON/OFF, чтобы отключить таймер. Затем нажмите кнопку ON/OFF, чтобы включить кондиционер.
Несмотря на то, что кондиционер был переведен в режим охлаждения, воздух не охлаждается.	<ol style="list-style-type: none">1. Комнатная температура ниже установленной.2. Неправильно установлена воздухоотводная труба.	<ol style="list-style-type: none">1. Убедитесь, что вы устанавливаете температуру ниже комнатной.2. Установите воздухоотводную трубу.
На ЖК-дисплее высвечивается индикатор «E5».	Сработала защита от низкого напряжения.	Выключите питание кондиционера. Подождите 10 минут и включите снова. Если индикатор «E5» по-прежнему горит, обратитесь в авторизованный сервисный центр.
На ЖК-дисплее высвечивается индикатор «H8».	Полностью заполнен резервуар для воды.	Слейте воду из резервуара (см. соответствующий раздел). Если индикатор «H8» по-прежнему горит, обратитесь в авторизованный сервисный центр.

ТЕХНИЧЕСКИЕ ХАРАКТЕРИСТИКИ

Хладопроизводительность (Вт) 2640

Номинальная потребляемая мощность (Вт) 1000

Класс энергоэффективности – А

Хладагент R410A

Обслуживаемая площадь (м²) 15-25

Габариты (мм) 300x790x345

Вес (кг) (нетто/брутто) 26/31

Товар содержит этикетку энергетической эффективности.

В соответствии с проводимой политикой постоянного усовершенствования технических характеристик и дизайна, возможно внесение изменений без предварительного уведомления.

ПРАВИЛА ГАРАНТИЙНОГО ОБСЛУЖИВАНИЯ

1. Гарантийные обязательства по обслуживанию кондиционеров производитель гарантирует при соблюдении правил:

установки оборудования надлежащим образом, при соблюдении требований

по монтажу/ демонтажу,

по эксплуатации согласно инструкции,

при своевременном техническом и профилактическом обслуживании.

2. Монтажные/ демонтажные работы, профилактические работы проводят организации, специализирующиеся на установке оборудования кондиционирования, сплит-систем, на договорной (платной) основе.

После установки оборудования требуйте от представителей организаций, производящей установку, произвести первое техническое обслуживание: произвести первый запуск, проверить оборудование на всех режимах работы, проверить напряжение питающей сети, давление в системе (при необходимости дозаправить), проверить на отсутствие утечки газа из системы и на отсутствие посторонних шумов.

3. Составить акт сдачи-приёмки оборудования на выполненные работы (монтаж/демонтаж).

4. **ВНИМАНИЕ!** Гарантийные обязательства на выполненные монтажные работы несёт ответственность организация производящая установку. Фирма-производитель климатического оборудования не несёт ответственность за неправильно установленное оборудование или оборудование, вышедшее из строя вследствие неправильной установки!

5. Пользуйтесь услугами организаций, рекомендованных производителем, при отсутствии таковых услугами организаций не только продающих данное климатическое оборудование, но и занимающихся установкой и обслуживанием.

Единая справочная служба: 8-800-100-3331,
e-mail: service@deltael.ru

Центральный авторизованный сервисный центр:
000 «ВипСервис», 142704, г. Москва, поселение Мосрентген, посёлок завода Мосрентген, улица Героя России Соломатина, дом 31.

Компания производитель оставляет за собой право, без предварительного уведомления, вносить изменения в список авторизованных сервисных центров, включая изменения адресов и телефонов существующих. Адрес ближайшего СЦ вы можете узнать по телефону горячей линии 8-800-200-46-53 или на сайте <http://www.goldstar-climate.ru/>, а так же отправив запрос e-mail: service@deltael.ru

Производитель:
ГОЛДСТАР ЭЛЕКТРОНИКС КОМПАНИ ЛИМИТЕД
8/Ф, Он Хинг Билдинг, 1 Он Хинг Терис, Централ регион, Гонконг.
Сделано в Китае.

Manufacturer:
GOLDSTAR ELECTRONICS COMPANY LIMITED
8/F, On Hing Building, 10n Hing Terrace, Central, Hong Kong.
Made in CHINA

