

# FUNAI

*Future and air*

МУЛЬТИ  
СПЛИТ-СИСТЕМА

## KIRIGAMI



Наружный блок  
KIRIGAMI

RAM-I-2KG40HP.01/U  
RAM-I-2KG55HP.01/U  
RAM-I-3KG70HP.01/U  
RAM-I-4KG80HP.01/U  
RAM-I-4KG105HP.01/U  
RAM-I-5KG120HP.01/U

Внутренний блок настенного типа  
DAIJIN KIRIGAMI

RAM-I-DA25HP.W01/S  
RAM-I-DA30HP.W01/S  
RAM-I-DA35HP.W01/S  
RAM-I-DA50HP.W01/S

Внутренний блок канального типа  
(средненапорный) KIRIGAMI

RAM-I-KG30HP.D01/S  
RAM-I-KG35HP.D01/S  
RAM-I-KG50HP.D01/S

Внутренний блок канального типа  
(низконапорный) KIRIGAMI

RAM-I-KG30HP.L01/S  
RAM-I-KG35HP.L01/S

Уважаемый покупатель! Поздравляем вас с покупкой и благодарим за удачный выбор мульти сплит-системы марки FUNAI. Перед началом эксплуатации прибора просим вас внимательно ознакомиться с руководством по эксплуатации.

# СОДЕРЖАНИЕ

1. Назначение прибора.....	4
2. Используемые обозначения .....	4
3. Правила безопасной эксплуатации.....	5
4. Устройство прибора.....	6
5. Условия эксплуатации .....	7
6. Общие требования к установке.....	8
7. Управление прибором .....	24
8. Уход и техническое обслуживание.....	57
9. Устранение неполадок .....	58
10. Транспортировка и хранение.....	60
11. Срок эксплуатации .....	60
12. Утилизация.....	60
13. Возможные комбинации внутренних блоков .....	61
14. Технические характеристики.....	63
15. Комплектация.....	66
16. Дата изготовления .....	66
17. Сертификация.....	66

Информация, изложенная в данной инструкции, действительна на момент публикации. Производитель оставляет за собой право изменять технические характеристики изделий с целью улучшения качества без уведомления покупателей. В тексте и цифровых инструкциях могут быть допущены опечатки.

## 1 НАЗНАЧЕНИЕ ПРИБОРА

Мульти сплит-система (кондиционер) состоит из наружного блока и внутренних блоков (в зависимости от приобретенного комплекта, до 5 штук). Кондиционер предназначен для создания оптимальной температуры воздуха при обеспечении санитарно-гигиенических норм в жилых помещениях. Кондиционер осуществляет охлаждение, нагрев, осушение, вентиляцию и очистку воздуха в помещении.

## 2 ИСПОЛЬЗУЕМЫЕ ОБОЗНАЧЕНИЯ

### ОСТОРОЖНО!

Требования, несоблюдение которых может привести к серьезной травме или летальному исходу.



**ПРЕДУПРЕЖДЕНИЕ**  
Данное устройство  
заполнено  
хладагентом R32

- Не используйте хладагент, отличный от указанного (R32) для дозаправки или перезаправки изделия. В противном случае в контуре охлаждения может образоваться недопустимо высокое давление, что может привести к неисправности или взрыву изделия.
- Техническое обслуживание и ремонт кондиционера, работающего на хладагенте R32 должны осуществляться после проверки устройства на безопасность, чтобы минимизировать риски возникновения опасных инцидентов.

### ПРИМЕЧАНИЕ

1. Если поврежден кабель питания, он должен быть заменен производителем или авторизованной сервисной службой или другим квалифицированным специалистом, во избежание серьезных травм.
2. Кондиционер должен быть установлен с соблюдением существующих местных норм и правил эксплуатации электрических сетей.
3. После установки кондиционера электрическая вилка должна находиться в доступном месте.
4. Неисправные батарейки пульта должны быть заменены.
5. Кондиционер должен быть установлен на достаточно надежных кронштейнах.
6. Производитель оставляет за собой право без предварительного уведомления покупателя вносить изменения в конструкцию, комплектацию или технологию изготовления изделия с целью улучшения его свойств.
7. В тексте и цифровых обозначениях инструкции могут быть допущены опечатки.
8. Если после прочтения инструкции у вас останутся вопросы по эксплуатации прибора, обратитесь к продавцу или в специализированный сервисный центр для получения разъяснений.
9. На изделии присутствует этикетка, на которой указаны технические характеристики и другая полезная информация о приборе.

### ВНИМАНИЕ!

Требования, несоблюдение которых может привести к тяжелой травме или серьезному повреждению оборудования.

### ИСПОЛЬЗУЕМЫЕ ЗНАКИ БЕЗОПАСНОСТИ НА УПАКОВКЕ



#### ПРЕДУПРЕЖДЕНИЕ

Этот символ показывает, что в данном приборе используется легковоспламеняющийся хладагент. Если хладагент протекает и подвергается воздействию внешнего источника возгорания, существует риск возгорания.



#### ВНИМАНИЕ

Этот символ указывает на то, что обслуживающий персонал должен обращаться с этим оборудованием со ссылкой на руководство по установке.



#### ВНИМАНИЕ

Этот символ означает, что следует внимательно прочитать руководство по эксплуатации.



#### ВНИМАНИЕ

Этот символ показывает, что доступна такая информация, как руководство по эксплуатации или инструкция по установке.

**НЕСОБЛЮЖДЕНИЕ ДАННЫХ ТРЕБОВАНИЙ МОЖЕТ ПРИВЕСТИ К ТЯЖЕЛОЙ ТРАВМЕ, ЛЕТАЛЬНОМУ ИСХОДУ ИЛИ ПОВРЕЖДЕНИЮ ОБОРУДОВАНИЯ!**

1. Прочитайте данное руководство эксплуатации перед началом использования кондиционера и строго следуйте всем указанным в нем инструкциям.
2. Монтаж кондиционера необходимо осуществлять только силами квалифицированных специалистов официального дилера.
3. Ремонт кондиционера необходимо осуществлять только силами квалифицированных специалистов авторизованного сервисного центра.
4. Перед установкой необходимо убедиться, что параметры местной электрической сети соответствуют параметрам, указанным на табличке с техническими данными прибора.
5. Использовать кондиционер допускается только по назначению, указанному в данной инструкции.
6. Наравивание кабеля питания не допускается, т.к. это может привести к перегреву и пожару.
7. Все электрические кабели и розетки должны соответствовать техническим характеристикам прибора и электрической сети.
8. При длительном простое кондиционера необходимо отключать кабель электропитания.
9. Используйте кондиционер только по назначению, указанному в данной инструкции.
10. Запрещено устанавливать кондиционер вблизи источников тепла.
11. Кондиционер должен быть надежно заземлен.
12. Запрещена установка кондиционера в местах возможного скопления легковоспламеняющихся газов и помещениях с повышенной влажностью (ванные комнаты, зимние сады).
13. Запрещена установка наружного блока в местах возможного попадания на него соленой морской воды во избежание сильной коррозии кондиционера.
14. Перед техническим обслуживанием питание кондиционера необходимо отключать.
15. Необходимо обеспечить свободное пространство в зоне воздухозабора и воздухоотдачи внутреннего и наружного блока. Перекрытие зон воздухозабора или воздухоотдачи может привести к падению производительности кондиционера, к его перегреву и выходу из строя.
16. Запрещено хранить бензин, другие летучие и другие легковоспламеняющиеся жидкости вблизи кондиционера.
17. Запрещено отключать кондиционер от электрической сети, вынимая вилку из розетки не выключив кондиционер кнопкой ВКЛ./ВЫКЛ. (POWER).
18. Не засовывайте посторонние предметы в воздухозаборные решетки кондиционера. Это опасно, т.к. вентилятор вращается с высокой скоростью.
19. Не охлаждайте и не нагревайте воздух в помещении очень сильно, если в нем находятся дети или инвалиды.
20. Кондиционер не дает притока свежего воздуха. Чаще проветривайте помещение, особенно если в помещении работают приборы на жидком топливе, которые снижают количество кислорода в воздухе.
21. Кондиционер не предназначен для использования лицами (включая детей) с ограниченными физическими способностями, недостатком опыта и знаний, пока они не получили инструкцию по использованию данного кондиционера от человека, который отвечает за их безопасность.
22. Дети не осознают опасности, которая может возникнуть при использовании электроприборов. Поэтому не разрешайте им использовать или играть прибором без вашего присмотра.  
Не оставляйте шнур питания в зоне досягаемости для детей, даже если электроприбор выключен.
23. Храните упаковочные материалы (картон, пластик и т.д.) в недоступном для детей месте, поскольку они могут представлять опасность для детей.

## 4 УСТРОЙСТВО ПРИБОРА

### Внутренний блок настенного типа

1. Монтажная пластина
2. Передняя панель
3. LED-дисплей (просветного типа) и приемник ИК-сигнала (за передней панелью)
4. Жалюзи
5. Вход воздуха
6. Выход воздуха

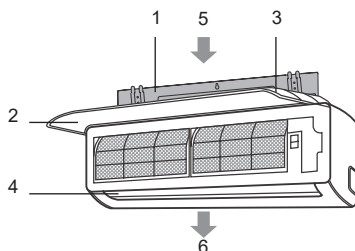

### Внутренний блок канального типа

1. Забор воздуха
2. Выход воздуха
3. Блок электроники и дисплейный блок
4. Воздушный фильтр
5. Шланг для конденсата
6. Трубопровод хладагента
7. Проводной пульт

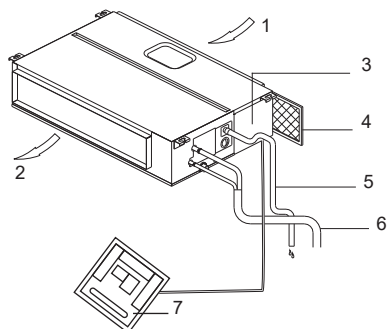

### Наружный блок

1. Трубопроводы хладагента
2. Соединительный кабель
3. Запорные вентили

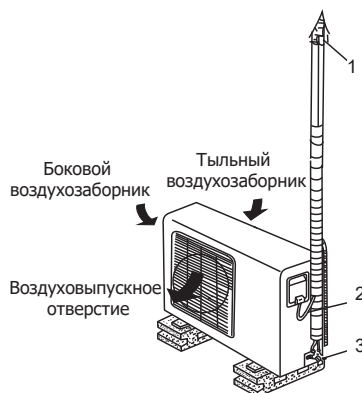

## 5 УСЛОВИЯ ЭКСПЛУАТАЦИИ

### ВНИМАНИЕ!

1. Не пользуйтесь кондиционером за пределами указанных температурных диапазонов наружного воздуха. Это может привести к серьезной поломке.
2. Если указанные условия эксплуатации не выполняются, то срабатывают устройства защиты, что ведет к отключению кондиционера.
3. Влажность воздуха в помещении не должна превышать 80 %. Если это условие не выполняется, то на поверхности кондиционера может образоваться конденсат.

Температурный диапазон эксплуатации

Режим работы	Охлаждение	Нагрев	Осушение
Воздух в помещении	От +16 до +30 °С	От 0 до +30 °С	От +16 до +30 °С
Наружный воздух	От -15 до +43 °С	От -22 до +24 °С	От -15 до +43 °С



### ВНИМАНИЕ!

Установка и обслуживание кондиционеров должны осуществляться квалифицированным персоналом.

#### Требования по установке внутренних блоков мульти сплит-систем

- Устанавливайте внутренний блок вдали от нагревательных приборов, источников пара или горючих газов.
- Выберите место, где ничего не будет препятствовать входящему и исходящему потокам воздуха из внутреннего блока.
- Убедитесь, что конденсат от внутреннего блока будет отводиться полностью и беспрепятственно. Также убедитесь в надёжности и герметичности всех соединений отвода конденсата. Проверьте, что все трубы надёжно теплоизолированы.
- Трубопровод отвода конденсата должен быть проложен с наклоном, обеспечивающим удаление конденсата самотеком (при условии, если не используются специализированные дренажные помпы, иначе следуйте рекомендациям в инструкции к дренажной помпе).
- Убедитесь, что блок полностью выровнен. Неправильная установка может привести к обратному сливу дренажа по дренажной трубе в блок или утечке конденсата.
- Если блок наклонён против направления потоков конденсата (сторона дренажной трубы поднята), датчик может работать со сбоями и может появиться утечка конденсата.
- При установке блока, если дюбели были встроены заранее, убедитесь, что они не ослабли из-за усадки бетона.
- Убедитесь, что применяемые крепежные шпильки выдержат вес внутреннего блока.
- Не устанавливайте внутренний блок над входом в помещение.
- Определите и запомните место прохождения скрытой проводки, чтобы не повредить её при монтаже.
- Минимальная длина трубопровода хладагента составляет 3 или 4 метра (в зависимости от модели кондиционера). Это ограничение необходимо для снижения вибрации и шума.
- При изменении длины трубопровода свыше номинальной (стандартной), скорректируйте количество хладагента в холодильном контуре в соответствии с рекомендациями.
- При установке внутреннего блока убедитесь, что соблюдаются требования по минимальным расстояниям до препятствий (см. рисунок).



## Минимальное расстояние до препятствий для настенных блоков

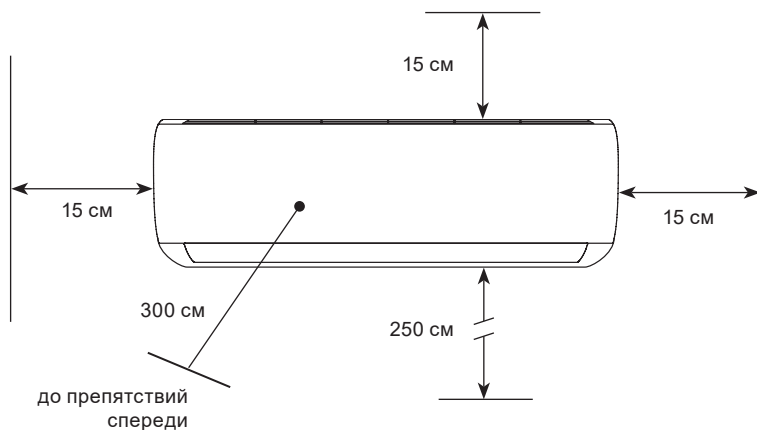

При установке внутреннего блока убедитесь, что монтажная пластина (панель) будет находиться в правильном положении.

## Правильное положение монтажной панели

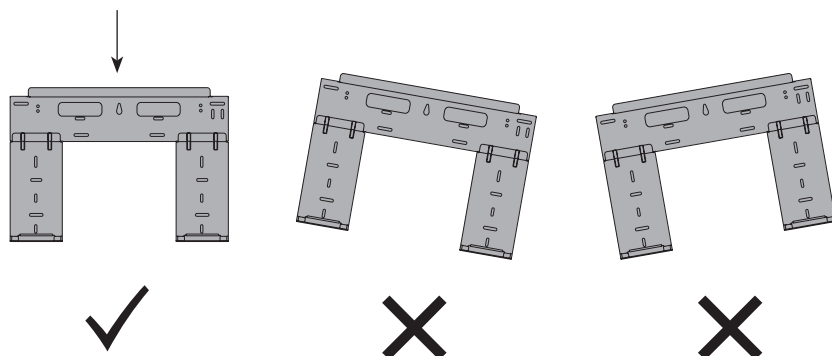

Не прокладывайте дренажный трубопровод так, как изображено на рисунке:

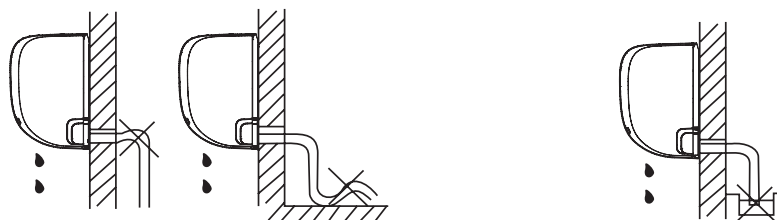

Не делайте подъёмов и петель

Не опускайте конец трубопровода в воду

## Минимальное расстояние до препятствий для канальных блоков

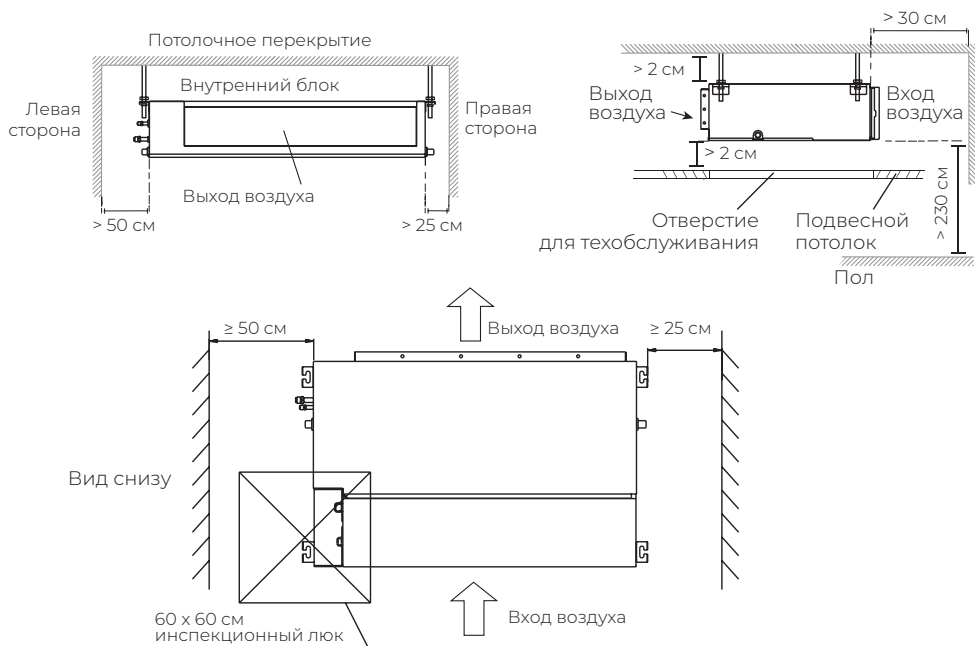

## ВНИМАНИЕ!

Штатный противопылевой фильтр внутреннего блока имеет систему быстрого снятия влево или вправо. При необходимости предусмотрите дополнительное пространство для снятия противопылевых фильтров. При невозможности обеспечить дополнительное пространство для бокового снятия фильтра, снятие фильтра возможно вверх или вниз — для этого необходимо временно демонтировать верхнюю или нижнюю направляющую фильтра (открутить 4 крепежных элемента).

### Рекомендации по подключению воздуховодов

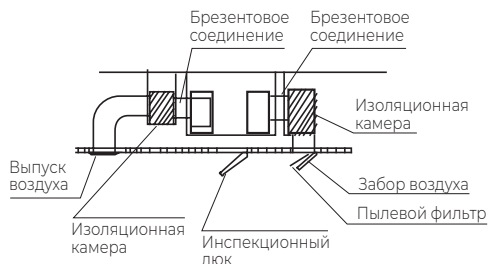

### Запрещается устанавливать внутренние блоки мульти сплит-систем в следующих местах

- В местах, в которых присутствуют минеральные или пищевые масла (или их пары), например, на кухнях или в технических помещениях.
- В условиях присутствия вызывающих коррозию газов, например, сернистых.
- В условиях сильных колебаний напряжения в сети (на промышленных предприятиях).
- В автомобильном транспорте или на водном транспорте.
- В местах, где присутствуют сильные электромагнитные поля.
- В местах, где имеются горючие газы или материалы.
- В местах, где имеются пары кислот и щелочей, а также в других особых условиях.
- В местах, где в окружающем воздухе присутствует большое количество взвешенных механических частиц.

\* Для некоторых моделей

### Изменение стороны забора воздуха (внутренние блоки канального типа)

При необходимости вы можете изменить сторону забора воздуха внутренних блоков канального типа — с задней на нижнюю или наоборот.

Для этого:

- Открутите крепежные элементы фланца с противопылевым фильтром с текущего направления забора воздуха;
- Открутите блокирующую панель с нового направления забора воздуха;
- Поменяйте их местами. При необходимости согните блокирующую панель по пунктирной линии (только для некоторых моделей).

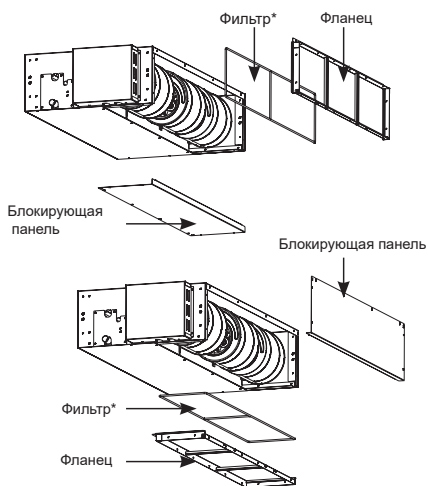

RAM-I-DA25HP.W01/S  
 RAM-I-DA30HP.W01/S  
 RAM-I-DA35HP.W01/S

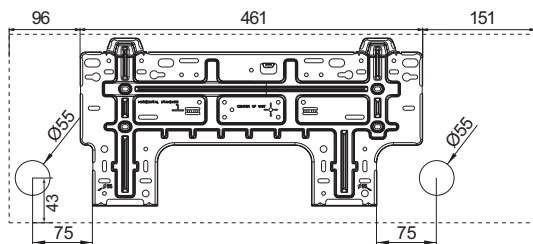
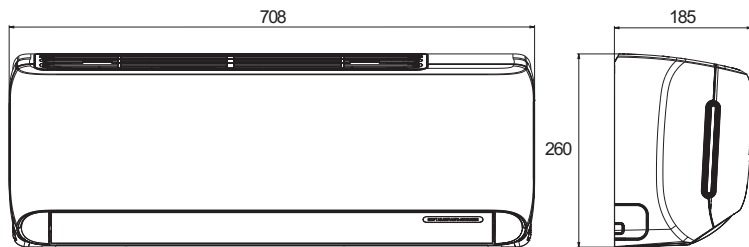

RAM-I-DA50HP.W01/S

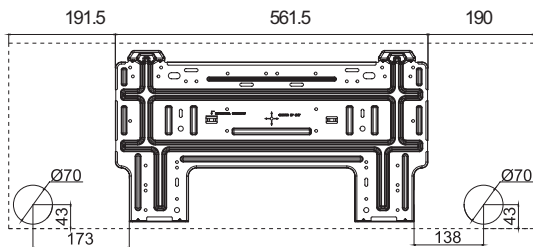
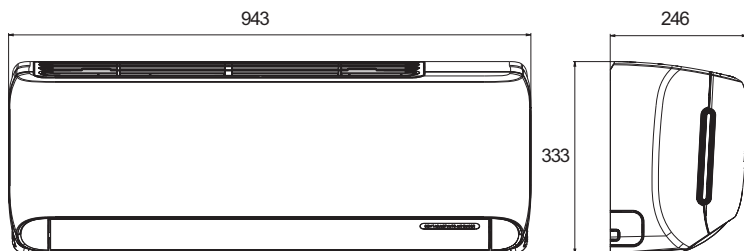

Все размеры приведены в мм

**Внутренние блоки канального типа  
низконапорные и средненапорные**

**RAM-I-KG30HP.L01/S  
RAM-I-KG35HP.L01/S  
RAM-I-KG30HP.D01/S  
RAM-I-KG35HP.D01/S  
RAM-I-KG50HP.D01/S**

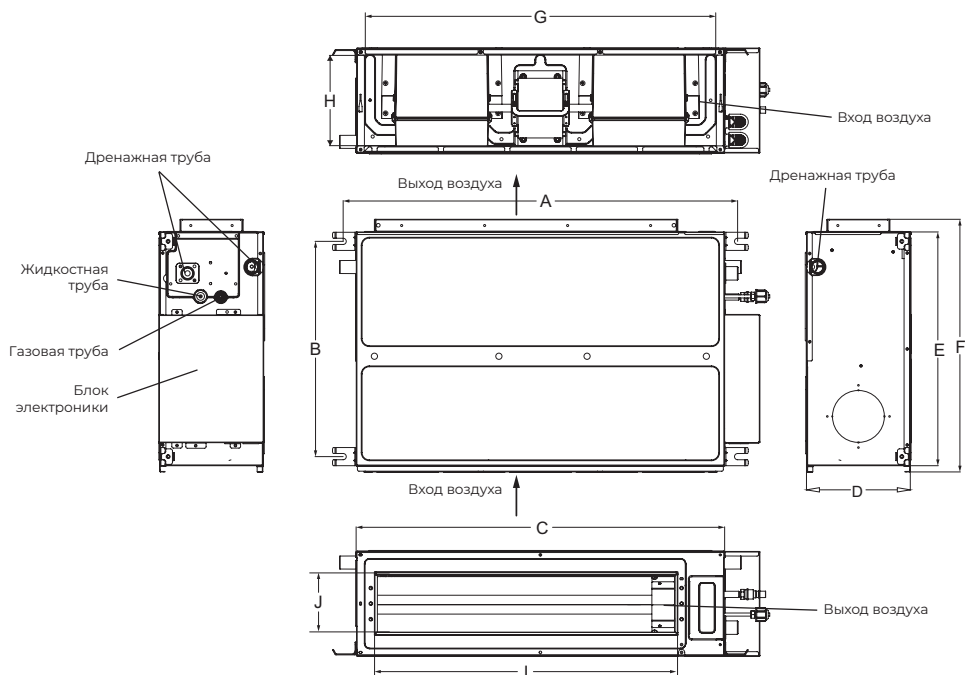

Модель	Размер, мм									
	A	B	C	D	E	F	G	H	I	J
RAM-I-KG30HP.L01/S RAM-I-KG35HP.L01/S RAM-I-KG30HP.D01/S RAM-I-KG35HP.D01/S	760	415	710	200	450	487	710	200	585	122
RAM-I-KG50HP.D01/S	1060	415	1010	200	450	487	1010	200	885	122

## Графики расход-напор внутренних блоков канального типа

При выборе воздуховодов, руководствуйтесь следующими графиками расход-напор.

Для изменения статического напора воздуха (только для моделей **RAM-I-KG30HP.D01/S**, **RAM-I-KG35HP.D01/S**, **RAM-I-KG50HP.D01/S**), выполните следующие шаги:

1. Выключите кондиционер (переведите его в ждущий режим)
2. Нажмите и удерживайте в течение 5 секунд кнопки «Function» и «Timer»
3. С помощью кнопок «Вверх» и «Вниз» выберите цифры «02» на экране проводного пульта
4. Нажмите кнопку «Menu»
5. С помощью кнопок «Вверх» и «Вниз» выберите необходимое значение статического напора из таблицы ниже (уставка по умолчанию – «5»).
6. С помощью кнопки «Enter» подтвердите выбор.

Номер настройки на проводном пульте	Значение статического напора, Па
1	0
2	0
3	0
4	15
5	25
6	35
7	60
8	60
9	60

### RAM-I-KG30HP.D01/S, RAM-I-KG35HP.D01/S

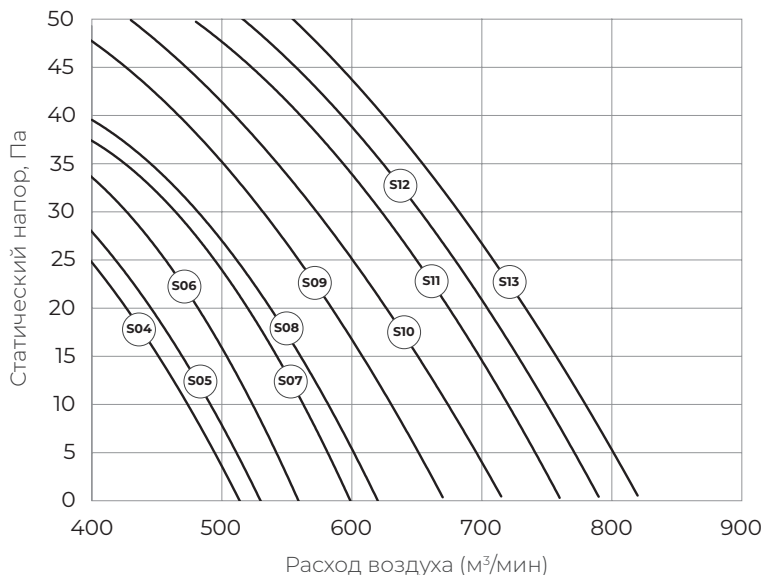

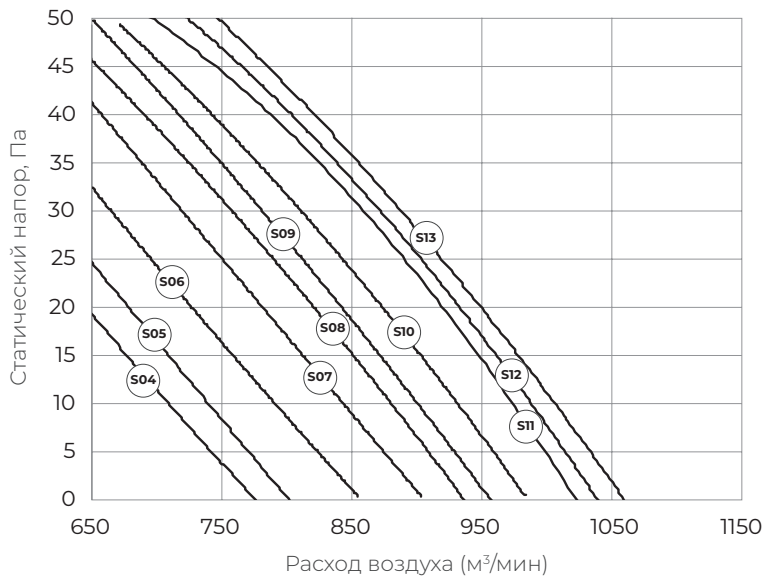

**Примечание:**

1. Доступно 9 настроек статического напора, переключение между которыми осуществляется с помощью проводного пульта ДУ

Номер настройки ESP на проводном пульте	Турбо	Высокая	Средне-высокая	Средняя	Средне-низкая	Низкая	Тихая
01-03	S09	S08	S07	S06	S05	S04	S03
04	S10	S09	S08	S07	S06	S05	S04
05	S11	S10	S09	S08	S07	S06	S05
06	S12	S11	S10	S09	S08	S07	S06
07	S13	S12	S11	S10	S09	S08	S07

## Рекомендации по организации системы отвода дренажа от внутренних блоков

### Подключение дренажного шланга к внутреннему блоку канального типа

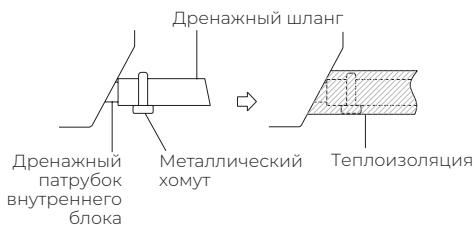

Установка блока без встроенной дренажной помпы

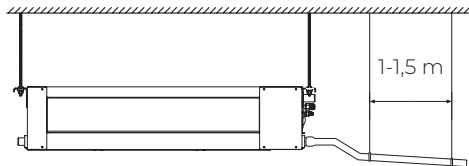

### Прокладка дренажного шланга

Основная магистраль дренажного трубопровода в обязательном порядке должна быть проложена с уклоном не менее 1:100 (1 см высоты на 100 см длины).

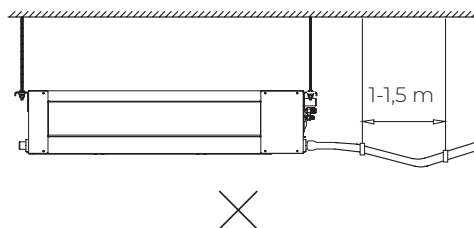
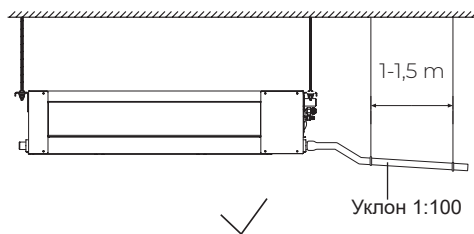

### При прокладке дренажного трубопровода, не допускайте образования

- Подъемов и петель на основной длине трубопровода.
- Не опускайте конец дренажного трубопровода в воду.
- Выход дренажного трубопровода должен находиться как минимум в 5 см от уровня земли (для предотвращения его загрязнения и блокировки).

При подключении нескольких внутренних блоков к одной системе удаления дренажа, воспользуйтесь следующими рекомендациями.

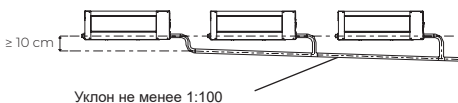

## Рекомендации по организации системы отвода дренажа от внутренних блоков настенного типа

Основная магистраль дренажного трубопровода в обязательном порядке должна быть проложена с уклоном не менее 1:100 (1 см высоты на 100 см длины).

При прокладке дренажного трубопровода, не допускайте образования

- Подъемов и петель на основной длине трубопровода.
- Не опускайте конец дренажного трубопровода в воду.
- Выход дренажного трубопровода должен находиться как минимум в 5 см от уровня земли (для предотвращения его загрязнения и блокировки).

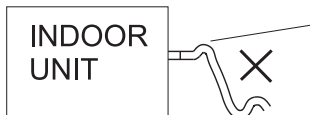

Не должно быть провисаний или локальных подъемов



## Требования по установке наружных блоков мульти сплит-систем

- Если над наружным блоком установлен навес, защищающий от солнца или дождя, убедитесь, что он не препятствует теплообмену конденсатора наружного блока.
- Не помещайте животных или растения под входящим или исходящим воздушным потоком от наружного блока.
- Выбирайте место установки наружного блока, учитывая его вес, а также чтобы шум и вибрация были минимальными.
- Выбирайте место установки так, чтобы тёплый воздух от кондиционера и шум его работы не мешали окружающим.
- Устанавливайте наружный блок вдали от нагревательных приборов, источников тепла, пара или горючих газов.
- Убедитесь, что после установки наружный блок будет находиться строго в вертикальном положении. Не допускается перекося наружного блока при его работе.
- Если наружный блок устанавливается на крышу, убедитесь, что перепад высоты между внутренним и наружным блоком не превышает максимально допустимого значения (зависит от модели кондиционера).
- Убедитесь, что длина трассы между внутренним и наружным блоком не превышает максимально допустимого значения (зависит от модели кондиционера).
- Убедитесь, что структура перекрытий/фасада и креплений выдержит вес оборудования.
- Наружный блок необходимо устанавливать в доступном для сервисного обслуживания месте. Если наружный блок устанавливается на крышу или стену/фасад здания в труднодоступном месте, это может затруднить последующее сервисное обслуживание. Невозможность осуществить свободный доступ к оборудованию без применения специальных средств может быть одной из причин отказа в гарантийном обслуживании.
- При установке наружного блока убедитесь, что соблюдаются требования по минимальным расстояниям до препятствий (см. рисунок).

## Минимальное расстояние до препятствий

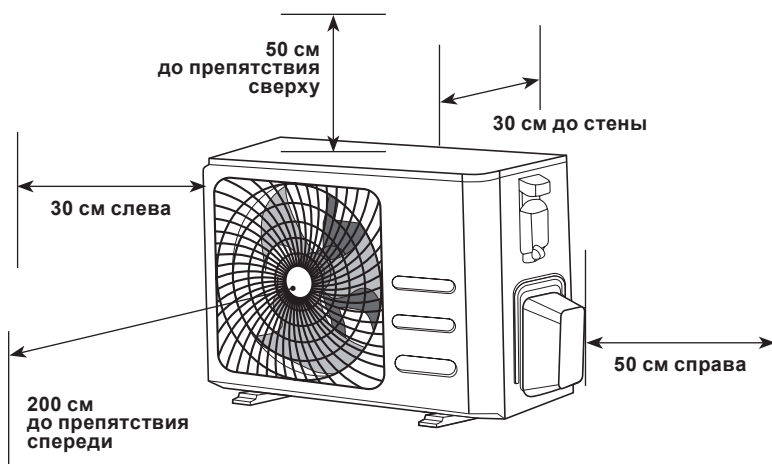

## Установка нескольких наружных блоков

При установке нескольких наружных блоков в одном месте (рядами), соблюдайте следующие соотношения размеров L, H и A.

	L	A
L ≤ H	L ≤ 1/2H	25 см
	1/2H < L ≤ H	30 см
L > H	Установка невозможна	

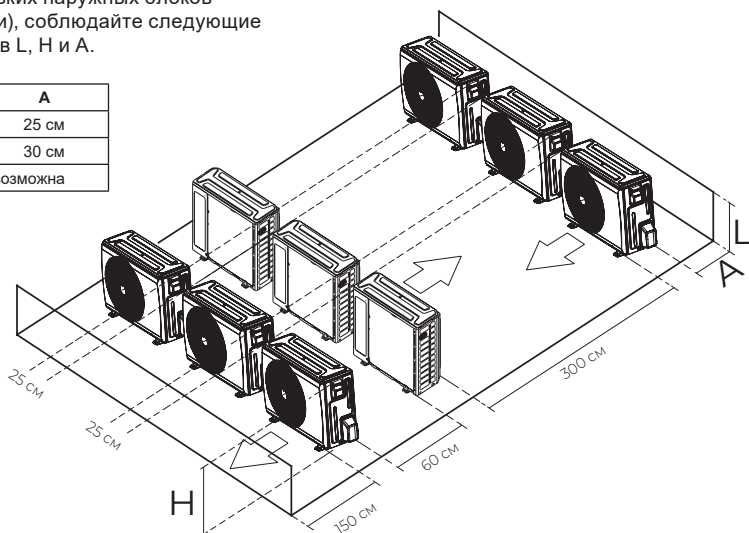

- В случае, если в месте установки возможны сильные порывы ветра (например, на побережье), убедитесь, что вентилятор вращается без затруднений, и блок расположен вдоль стены, или используйте ограждение от ветра (см. рисунок).
- По возможности устанавливайте наружный блок с подветренной стороны.

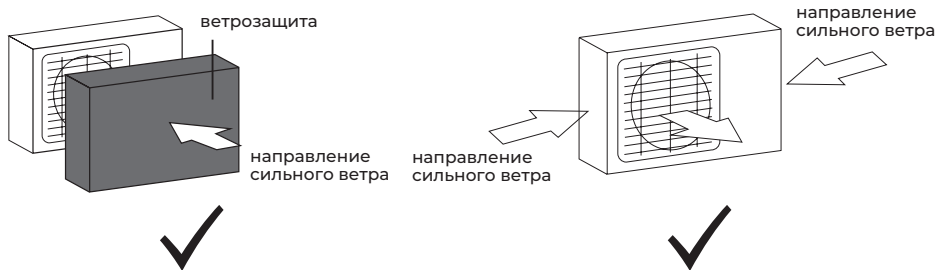

- Если наружный блок оснащён функцией теплового насоса, установите патрубок отвода конденсата наружного блока. По этому патрубку будет отводиться конденсат, образующийся при работе наружного блока в режиме нагрева.

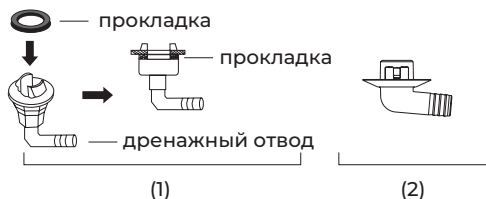
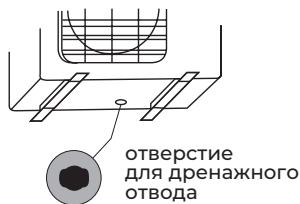

**Примечание:** изображение конструкции дренажного патрубка приведено для справки. Конструкция дренажного патрубка вашего кондиционера может отличаться (например, может отсутствовать резиновая прокладка).

## Запрещается устанавливать наружные блоки мульти сплит-систем в следующих местах

- В местах, в которых присутствуют минеральные масла (или их пары), например, смазочные.
- В условиях морского климата с большим содержанием солей в воздухе (в зависимости от модели и вида антикоррозийной обработки наружного блока).
- В условиях присутствия вызывающих коррозию газов, например, сернистых.
- В условиях сильных колебаний напряжения в сети (на промышленных предприятиях).
- В автомобильном транспорте или на водном транспорте.
- В местах, где присутствуют сильные электромагнитные поля.
- В местах, где имеются горючие газы или материалы.
- В местах, где имеются пары кислот и щелочей, а также в других особых условиях.
- В местах, где в окружающем воздухе присутствует большое количество взвешенных механических частиц.
- В помещениях.

## Установочные данные для наружных блоков

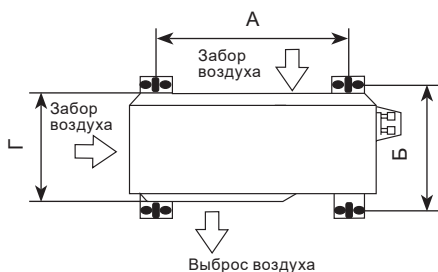
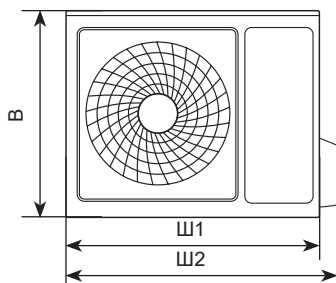

Модель	Размеры наружного блока Ш1(Ш2)×В×Г, мм	Размер А, мм	Размер Б, мм
RAM-I-2KG40HP.01/U	745(822)×550×300	512	322
RAM-I-2KG55HP.01/U	745(822)×550×300	512	322
RAM-I-3KG70HP.01/U	889(964)×654×340	570	371
RAM-I-4KG80HP.01/U	889(964)×654×340	570	371
RAM-I-4KG105HP.01/U	943(1020)×826×369	635	396
RAM-I-5KG120HP.01/U	943(1020)×826×369	635	396

**Примечание:** приведенные установочные размеры являются справочными и могут быть изменены без предварительного уведомления. Габаритные размеры вашего наружного блока приведены в разделе «Технические характеристики» данной инструкции.

RAM-I-2KG40HP.01/U  
RAM-I-2KG55HP.01/U

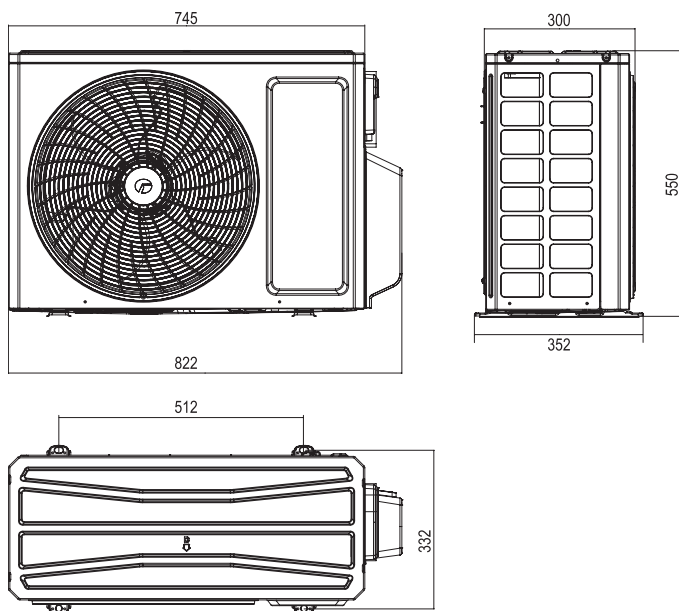

RAM-I-3KG70HP.01/U  
RAM-I-4KG80HP.01/U

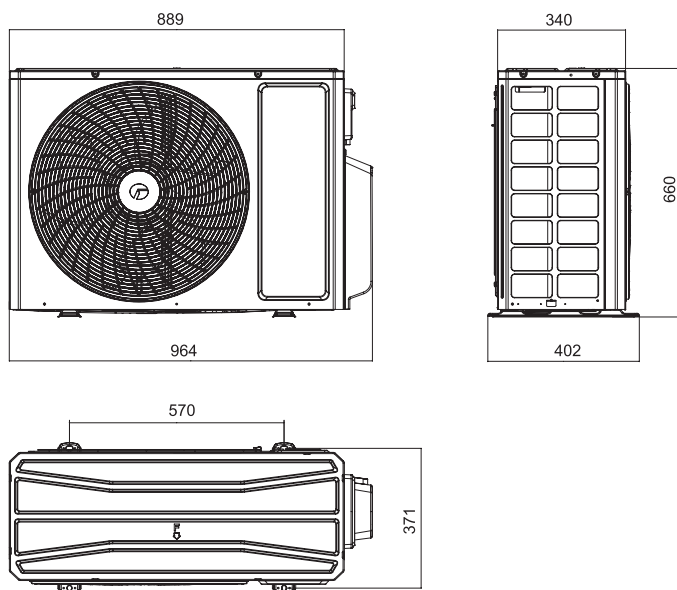

RAM-I-4KG105HP.01/U

RAM-I-5KG120HP.01/U

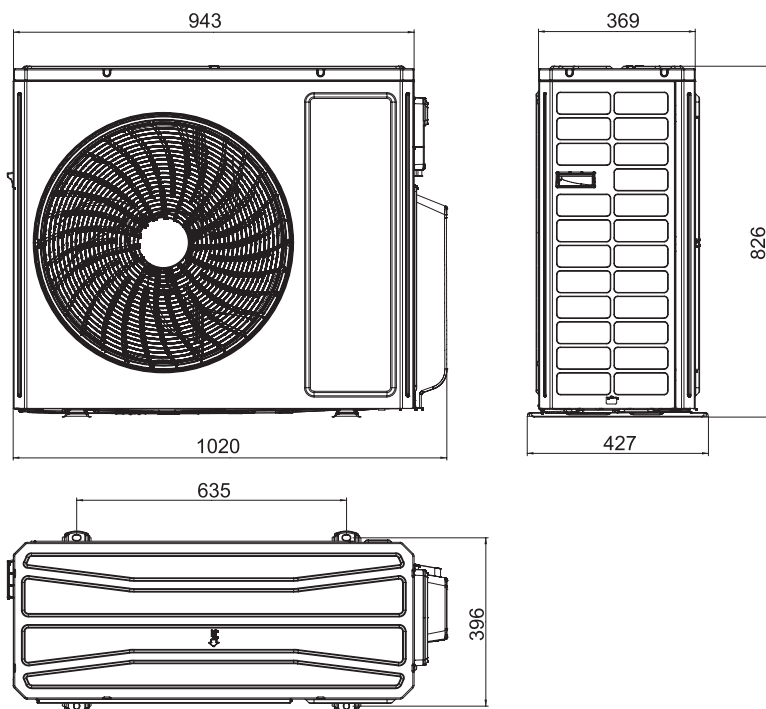

## Соединение труб хладагента при несовпадении диаметров газовых труб наружного и внутреннего блока

Наружные блоки мульти сплит-системы выполнены универсальными и оснащены только газовыми портами с диаметром присоединяемой трубы 9,53 мм (3/8").

В то же время, внутренние блоки с индексом 50 оснащаются вальцовочными соединениями с диаметром присоединяемой трубы 12,7 мм (1/2").

Данная ситуация не является ошибкой или неисправностью, для подключения внутренних блоков с диаметром газовой трубы 12,7 мм (1/2") и наружных блоков с диаметром газовой трубы 9,53 мм (3/8"), воспользуйтесь следующими рекомендациями:

1. Подготовьте штатный переходник 9,53 мм (3/8") -> 12,7мм (1/2") (поставляется в комплекте наружного блока, если наружный блок допускает подключение внутренних блоков с индексом 50 и выше).
2. Выполните переход с диаметра 9,53 мм (3/8") на диаметр 12,7 мм (1/2") на расстоянии 10-15 см от наружного блока. Допускается выполнение перехода на увеличенный диаметр непосредственно у газового порта наружного блока (в этом случае возможно увеличение уровня шума от наружного блока из-за неравномерности движения хладагента в месте размещения переходника).
3. Основная длина трассы от наружного до внутреннего блока должна быть выполнена с помощью трубы такого же диаметра, как на внутреннем блоке (12,7 мм (1/2")).

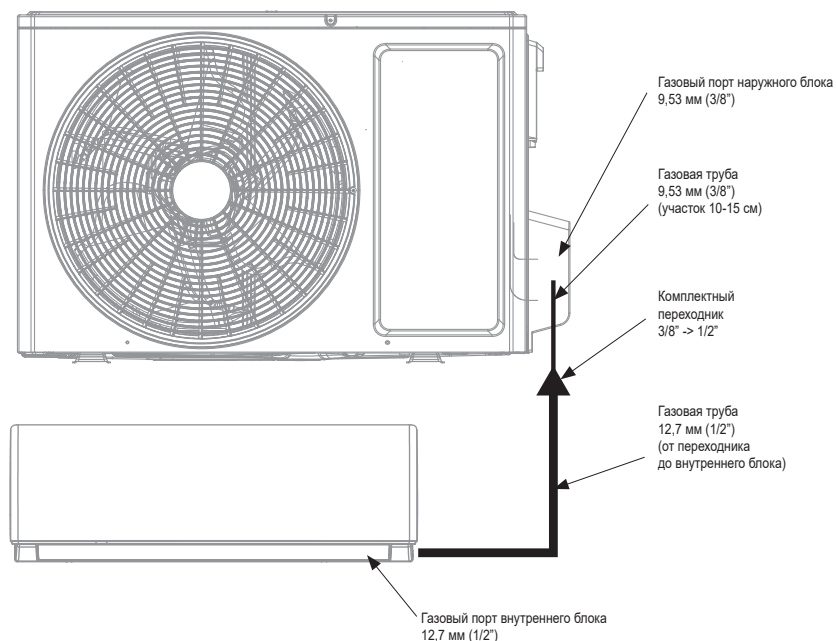

Образец выполнения соединения труб при несовпадении диаметра газовых труб наружного и внутреннего блока

## Подключение электропитания и осуществление межблочных соединений

При подключении электропитания и межблочных соединений соблюдайте следующие требования:

- Оборудование должно иметь выделенную линию электропитания и отдельный автомат токовой защиты.
- Все контакты должны быть закреплены надёжно, резьбовые соединения должны быть затянуты. Протяните все резьбовые соединения, так как они могли ослабнуть от вибрации при транспортировке. Удалите все посторонние предметы и крепления, использовавшиеся при транспортировке.
- Электропитание соответствует спецификации данного оборудования.
- Мощность линии электропитания соответствует максимальной потребляемой мощности кондиционера.
- Убедитесь, что при пуске оборудования не происходит изменения параметров электросети более чем на 10 % от номинального рабочего напряжения, указан ного в спецификации оборудования.
- Убедитесь, что сечение кабеля соответствует спецификации оборудования.
- В сырых и влажных помещениях всегда используйте УЗО.
- Убедитесь, что исключена возможность возникновения проблем с электропитанием, т.к. они могут повлечь частые срабатывания реле, что приведёт к выходу из строя контактов, а также к неправильному функционированию защиты от перегрузки.
- Предусмотрите возможность одновременного отключения от источника питания всех питающих проводов.
- Подключение электропитания и осуществление межблочных соединений должны выполняться квалифицированным персоналом.

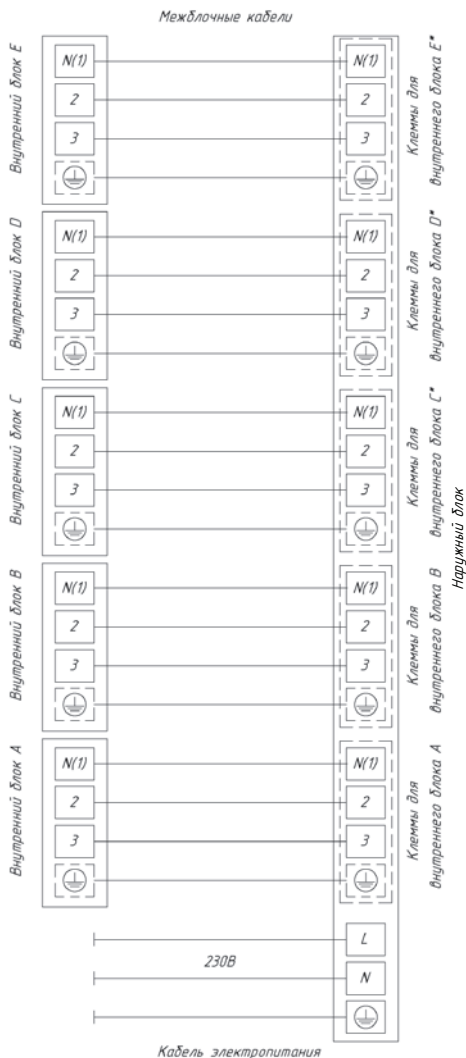

\* Только для соответствующих наружных блоков

## 7 УПРАВЛЕНИЕ ПРИБОРОМ

### Панель индикации внутреннего блока

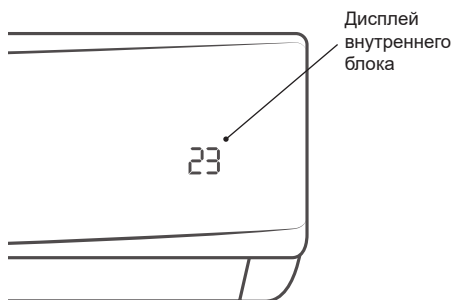

#### Примечания:

1. При замене элементов питания не используйте старые элементы или элементы других типов. Это может привести к нарушению нормальной работы пульта ДУ.
2. Если вы не пользуетесь пультом более 1 месяца, извлеките элементы питания из пульта, так как они могут протечь и повредить пульт.
3. При нормальной эксплуатации кондиционера срок службы элементов питания составляет около 6 месяцев.
4. Заменяйте элементы питания, если отсутствует звуковое подтверждение приема команд ДУ, или когда пропадает значок передачи сигнала.

### Описание пульта дистанционного управления

Подавая команды с пульта дистанционного управления, направляйте ИК-излучатель на приёмник сигналов ДУ, расположенный на внутреннем блоке. Держите пульт ДУ на расстоянии не более 8 м от внутреннего блока.

- Если задано время включения или отключения кондиционера по таймеру, то пульт ДУ в заданное время автоматически посылает управляющий сигнал на внутренний блок.
- Если пульт дистанционного управления находится в таком месте, откуда затруднён приём сигналов, то включение или отключение кондиционера по таймеру будет производиться с задержкой в 15 минут.

### Установка и замена элементов питания

Для питания пульта ДУ используются два щелочных элемента питания типа AAA (LR03/R03) (не входят в комплект поставки).

1. Для установки элементов питания необходимо выдвинуть крышку отсека элементов питания и вставить элементы питания в соответствии с символами «+» и «-», указанными на стенке отсека.
2. Для замены элементов питания проделайте ту же операцию.

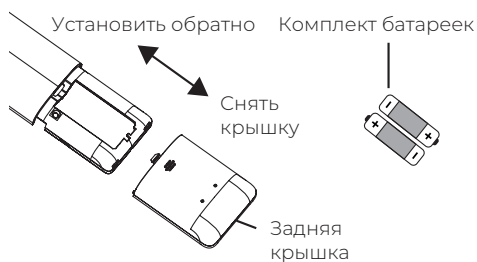

### ⚠ ВНИМАНИЕ!

- Пульт ДУ не будет работать, если между ним и внутренним блоком расположены шторы, двери или другие предметы.
- Не допускайте попадания на пульт воды и не подвергайте его воздействию прямых солнечных лучей и источников тепла.
- Во избежание нарушения приёма сигналов пульта ДУ не допускайте попадания прямых солнечных лучей на приёмник ИК-сигналов, расположенный на внутреннем блоке.
- Если другие электроприборы реагируют на сигналы пульта ДУ, отодвиньте их от кондиционера или проконсультируйтесь с представителем торговой организации, у которой вы приобрели кондиционер.



## Индикация пульта ДУ

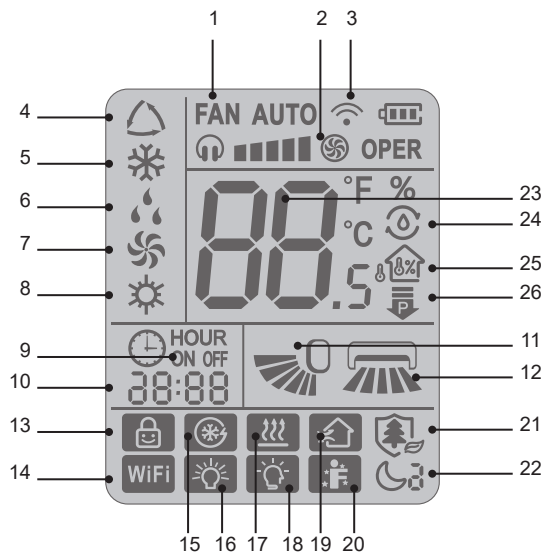

- |   |  |
|---|--|
| <p>1. Индикация скорости вентилятора внутреннего блока</p> <p>2. Индикация включения режима «TURBO»</p> <p>3. Индикация передачи команд на внутренний блок кондиционера</p> <p>4. Индикация режима «АВТО»</p> <p>5. Индикация режима охлаждения</p> <p>6. Индикация режима осушения</p> <p>7. Индикация режима вентиляции</p> <p>8. Индикация режима нагрева</p> <p>9. Индикация установки таймера «ON/OFF»</p> <p>10. Индикация установки времени таймера. Показывает значения от 0,5 до 24 в режиме таймера</p> <p>11. Индикация автоматической работы горизонтальных жалюзи для подачи воздуха вверх/вниз</p> <p>12. Индикация автоматической работы вертикальных жалюзи для подачи воздуха влево/вправо*</p> <p>13. Индикация активации функции «Защита от детей»</p> | <p>14. Индикация включения функции управления по Wi-Fi</p> <p>15. Индикация функции ускоренного охлаждения*</p> <p>16. Индикация включения функции «Light»</p> <p>17. Индикация функции очистки испарителя «SMART CLEAN»</p> <p>18. Индикация функции автоматического включения /отключения дисплея</p> <p>19. Индикация функции подачи свежего воздуха*</p> <p>20. Индикация включения функции «SMART FEEL»</p> <p>21. Индикация функции «PLASMA SMART»**</p> <p>22. Индикация включения режима «SLEEP»</p> <p>23. Индикация температуры</p> <p>24. Индикация функции контроля влажности*</p> <p>25. Индикатор отображения комнатной температуры или процента влажности* внутри помещения</p> <p>26. Индикация режима ограничения мощности*</p> |
|---|--|

\* Функция не активна в данной серии

\*\* Данная функция доступна для моделей с индексом 25, 30, 35

## Пульт дистанционного управления (для внутренних блоков настенного типа)

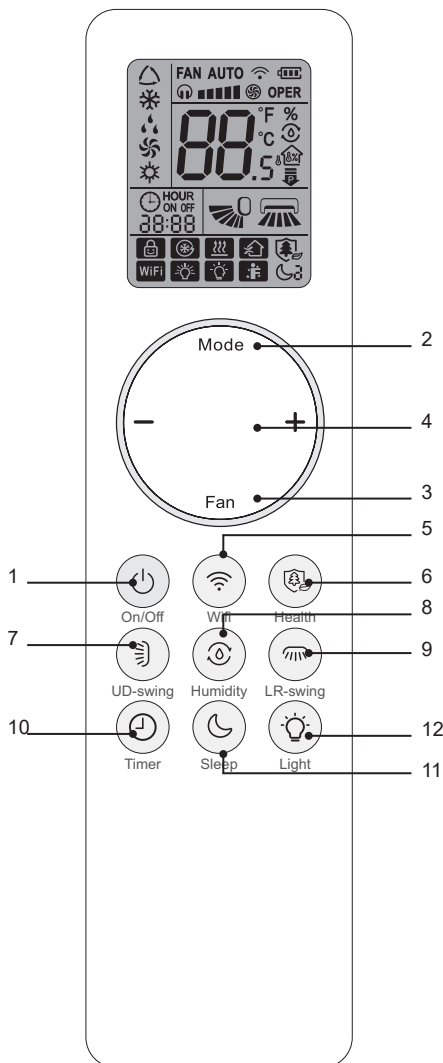

Это пульт дистанционного управления общего назначения.

Не все функции пульта могут быть представлены на вашей модели кондиционера.

После включения питания кондиционер издаст звуковой сигнал.

Загорится индикатор питания 

После этого вы можете управлять кондиционером с помощью пульта ДУ.

Во время работы кондиционера,

нажав кнопку ON на пульте ДУ, индикация  замигает один раз, и кондиционер издаст звук "пик", который означает, что сигнал пульта ДУ был отправлен на кондиционер.

### 1. Кнопка ON/OFF

Нажмите эту кнопку, чтобы включить/выключить устройство.



### 2. Кнопка Mode

Нажмите на эту кнопку, для выбора нужного режима работы:

АВТО—ОХЛАЖДЕНИЕ—ОСУШЕНИЕ—  
ВЕНТИЛЯЦИЯ—НАГРЕВ



### РЕЖИМ РАБОТЫ «AUTO»



- Нажмите кнопку «Mode», выберите автоматический режим 
- Кнопками «+» или «-» установите желаемый диапазон температур от +16 до +30 °C, цифры на дисплее меняются при нажатии кнопок.
- Нажмите кнопку «Fan» для выбора скорости вращения вентилятора «Автоматическая — Тихая — Низкая — Ниже среднего — Средняя — Выше среднего — Высокая — Турбо».
- Нажмите кнопки  / , чтобы отрегулировать положение жалюзи и угол обдува.

### РЕЖИМ РАБОТЫ «ОХЛАЖДЕНИЕ»

- Нажмите кнопку «Mode», выберите режим 
- Кнопками «+» или «-» установите желаемый диапазон температур от +16 до +30 °C, цифры на дисплее меняются при нажатии кнопок.



- Нажмите кнопку «**Fan**» для выбора скорости вращения вентилятора «Автоматическая — Тихая — Низкая — Ниже среднего — Средняя — Выше среднего — Высокая — Турбо».
- Нажмите кнопки  / \*, чтобы отрегулировать положение жалюзи и угол обдува.

## РЕЖИМ РАБОТЫ «ОСУШЕНИЕ»

- Нажмите кнопку «**Mode**», выберите режим 
- Кнопками «+» или «-» установите желаемый диапазон температур от +16 до +30 °С, цифры на дисплее меняются при нажатии кнопок.
- Нажмите кнопки  / \*, чтобы отрегулировать положение жалюзи и угол обдува.



**Примечание:** в режиме осушения скорость вращения вентилятора не регулируется и вентилятор постоянно работает на низкой скорости.

## РЕЖИМ РАБОТЫ «ВЕНТИЛЯЦИЯ»

- Нажмите кнопку «**Mode**», выберите режим 
- Нажмите кнопку «**Fan**» для выбора скорости вращения вентилятора «Автоматическая — Тихая — Низкая — Ниже среднего — Средняя — Выше среднего — Высокая — Турбо».
- Нажмите кнопки  / \*, чтобы отрегулировать положение жалюзи и угол обдува.

**Примечание:** в режиме вентиляции работает только вентилятор кондиционера, охлаждение и нагрев не осуществляется, температура не регулируется.

## РЕЖИМ РАБОТЫ «НАГРЕВ»

- Нажмите кнопку «**Mode**», выберите режим 
  - Кнопками «+» или «-» установите желаемый диапазон температур от +8\* до +30 °С, цифры на дисплее меняются при нажатии кнопок.
- Примечание:** Диапазон температурных уставок на беспроводном пульте ДУ составляет от +8 до +30 °С. Диапазон от +8 до +15 °С – не активен, при попытке установить температуру ниже +16 °С кондиционер будет работать с уставкой +16 °С и будет отображать установленную температуру +16 °С.
- Нажмите кнопку «**Fan**» для выбора скорости вращения вентилятора «Автоматическая — Тихая — Низкая — Ниже среднего — Средняя — Выше среднего — Высокая — Турбо».
  - Нажмите кнопки  / \*, чтобы отрегулировать положение жалюзи и угол обдува.

\* Не активна в данной серии.

\*\* Данная функция доступна для моделей с индексом 25, 30, 35

## 3. Кнопка Fan

Нажмите кнопку «**Fan**» для выбора скорости вращения вентилятора «Автоматическая — Тихая — Низкая — Ниже среднего — Средняя — Выше среднего — Высокая — Турбо».



## 4. Кнопки + и -

Кнопками «+» или «-» можно установить желаемый диапазон температур от +8\* до +30 °С (с шагом 1 °С), или желаемое время включения/отключения от 0,5–24 часов, цифры на дисплее меняются при нажатии кнопок. Если кнопки «+» или «-» зажать, то индикация устанавливаемого времени включения/отключения будет меняться быстрее.

**Примечание:** Диапазон температурных уставок на беспроводном пульте ДУ составляет от +8 до +30 °С. Диапазон от +8 до +15 °С – не активен, при попытке установить температуру ниже +16 °С кондиционер будет работать с уставкой +16 °С и будет отображать установленную температуру +16 °С.

## 5. Кнопка WiFi

Нажмите кнопку «**WiFi**» для активации функции Wi-Fi, на дисплее появится иконка .

Для отключения функции Wi-Fi нажмите и удерживайте кнопку «**WiFi**» в течение 5 секунд. Для сброса настроек Wi-Fi модуля к заводским, когда кондиционер выключен, нажмите и удерживайте в течение 1 секунды кнопки «**Mode**» и «**WiFi**».

## 6. Кнопка Health



Нажмите кнопку «**Health**», чтобы включить или выключить функцию «PLASMA SMART»\*\*.

Кондиционеры данной серии оснащены функцией «PLASMA SMART» — ионизатор «холодная плазма». Он оказывает комплексное воздействие на состав воздуха:

- антибактериальная обработка,
- устранение неприятных запахов,
- нейтрализация табачного дыма,
- устранение токсичных газов и других опасных химических соединений,
- деактивация вредных для здоровья микроорганизмов, со временем образующихся внутри самого кондиционера.

Благодаря интенсивной очистке воздуха в помещении снижается нагрузка на органы дыхания человека, что помогает организму более эффективно бороться с заболеваниями.



- При выборе индикации  активируется функция «PLASMA SMART»;
- При выборе индикации  активируются УФ-лампы (не активны в данной серии);
- При выборе индикации  одновременно активируются функции «PLASMA SMART» и УФ-лампы (УФ-лампы не активны в данной серии).

**Примечание:** Функция «PLASMA SMART» доступна во всех режимах работы, в моделях с индексом 25, 30, 35.

## 7. Кнопка UD-swing

Нажмите кнопку «UD-swing», чтобы активировать качание горизонтальных жалюзи вверх и вниз. Угол обдува можно выбрать, как показано ниже:

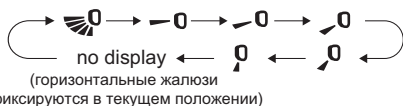

Удерживайте кнопку «UD-swing» в течение 2 сек., чтобы перейти к режиму выбора желаемой позиции жалюзи (жалюзи автоматически меняют свое положение, пока вы удерживаете кнопку). Выбрав необходимое положение, отпустите кнопку.

**Примечание:** Если вы сменили положение жалюзи с положения «no display» на  и не нажмете кнопку регулирования положения жалюзи еще раз в течение 2 секунд, то блок не будет переходить к настройке промежуточных фиксированных положений жалюзи, а сразу перейдет к положению «no display».

## 8. Кнопка Humidity

### Функция контроля влажности воздуха

Кнопка не активна в данной серии.

## 9. Кнопка LR-swing

Кнопка не активна в данной серии.



## 10. Кнопка Timer

### Функция установки таймера на включение или выключение

Когда устройство включено, вы можете установить таймер на выключение. Когда устройство выключено, вы можете установить таймер на включение.

- Нажмите кнопку «Timer» один раз, на дисплее начнёт мигать индикатор «**HOURL ON (OFF)**». Кнопками «+» или «-» установите желаемое время, по истечении которого устройством будет включено/выключено (время будет изменяться быстрее, если одну из кнопок зажать). Интервал установки от 0,5 до 24 часов.
- Нажмите кнопку «Timer» снова для подтверждения установки индикация «**HOURL ON (OFF)**» перестанет мигать.
- Если кнопка таймера не нажимается дольше 5 секунд после начала мигания «**HOURL ON (OFF)**», установка таймера будет завершена.
- Повторное нажатие кнопки «Timer» отменит установку.

## 11. Кнопка Sleep

Нажмите кнопку «Sleep», чтобы выбрать из 3 доступных режимов комфортного сна: Sleep 1 , Sleep 2  Sleep 3 

### Sleep 1

В режиме охлаждения температура повышается на 1 градус через 1 час и еще на 1 градус еще через 1 час.

В дальнейшем температурная уставка остается неизменной.

В режиме нагрева температура снижается на 1 градус через 1 час и еще на 1 градус еще через 1 час.

В дальнейшем температурная уставка остается неизменной.

### Sleep 2

Кондиционер будет работать по запатентованному алгоритму, обеспечивающему максимально комфортные ночные условия.

### Sleep 3

Предусматривает индивидуальные настройки для пользователя:

(1) Длительное нажатие кнопки «Health» позволит перейти к индивидуальной настройке режима комфортного сна. В это время на дисплее пульта высветится «1HOUR», а область установки температуры отобразит последнюю назначенную температуру для этого периода, значение будет мигать. Во время первой настройки будет показана температура согласно заводской настройке.

(2) Кнопками «+» или «-» выставите нужную температуру для подтверждения нажмите кнопку «Health».

(3) После этого значение времени на пульте автоматически увеличится на 1 час (2 часа, 3 часа или 8 часов), а область установки температуры отобразит последнюю назначенную температуру для этого периода, значение будет мигать.

(4) Повторите описанные выше шаги 2 и 3, пока не настроите температуру для всех 8-ми часов работы в режиме Sleep, в это время пульт ДУ возобновит первоначальное отображение таймера; температура вернется к первоначальной заданной температуре.

#### Примечание:

В описанной выше процедуре, если в течение 10 секунд не нажимается ни одна кнопка, настройка режима комфортного сна завершится автоматически и появится исходное значение. Если вы желаете прервать настройку режима Sleep 3, нажмите одну из кнопок: «On/Off», «Mode», «Timer» или «Sleep».

## 12. Кнопка Light

Нажмите кнопку для включения/отключения LED-дисплея на внутреннем блоке.

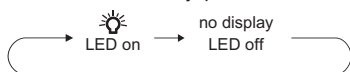

## ФУНКЦИИ ПУЛЬТА ДУ

### Функция энергосбережения

Данная функция позволяет включить или выключить режим энергосбережения кондиционера.

В режиме охлаждения нажмите одновременно кнопки «Mode» и «Timer» для включения функции, на дисплее пульта появится индикация «SE». Кондиционер автоматически отрегулирует температуру в соответствии с заводскими настройками для достижения наилучшего эффекта энергосбережения.

Для отключения функции снова нажмите одновременно кнопки «Mode» и «Timer».

#### Примечание:

- Во время работы данной функции скорость вращения вентилятора настроена на скорость «авто» и не меняется, уставка температуры не может быть изменена.
- Функция энергосбережения и функция комфортного сна не могут работать одновременно. Если функция энергосбережения была установлена в режиме охлаждения, нажмите кнопку «Sleep», чтобы отключить функцию энергосбережения. Если функция комфортного сна была установлена в режиме охлаждения, запуск функции энергосбережения приведет к отмене функции комфортного сна.

\*Процент влажности не активен в данной серии.

\*\* Не активна в данной серии.

## Функция блокировки (защиты от детей)

Данная функция позволяет блокировать кнопки пульта ДУ.

Одновременно нажмите и удерживайте кнопки «ON/OFF» и «-» более 3 сек. для блокировки/разблокировки кнопок пульта ДУ.

Если пульт ДУ заблокирован, на дисплее отображается индикация .

При нажатии любой кнопки индикация мигает 3 раза. После снятия блокировки индикация на дисплее исчезнет.

## Функция переключения между градусами Цельсия и Фаренгейта

Когда устройство выключено, одновременно нажмите и удерживайте в течение 3 секунд кнопки «Mode» и «<-» для переключения отображения значений температуры на дисплее ДУ между °C или °F.

## Функция индикации температуры внутри помещения

Нажимая одновременно кнопки «On/Off» и «UD swing», вы можете переключаться между отображением значений установленной температуры и текущей комнатной температуры на дисплее внутреннего блока в следующей последовательности:



При выборе иконки дисплей внутреннего блока отображает текущую комнатную температуру.

При выборе иконки дисплей внутреннего блока отображает процент влажности воздуха в помещении\*.

Иконка отсутствует — отображение установленной температуры.

## Функция самоочистки замораживанием SMART ICE CLEAN\*\*

Данная функция позволяет запустить программу самоочистки внутреннего блока кондиционера замораживанием/конденсатом. Программа самоочистки позволяет поддерживать теплообменник внутреннего блока в чистоте, удаляя накопившуюся пыль и грязь.

Когда устройство находится в состоянии «ВЫКЛЮЧЕНО», одновременно нажмите и удерживайте в течение 5 сек. кнопки «Mode»

и «UD swing», функция самоочистки включится, на дисплее отобразится индикация «CL». Во время процесса самоочистки происходит быстрое охлаждение и быстрый нагрев испарителя внутреннего блока, процесс может сопровождаться небольшими шумами, такими как: звук булькающей или текущей жидкости, потрескивания, щелчки и т.д., устройству может выдувать холодный или теплый воздух, это нормальное явление. В процессе выполнения самоочистки вы можете покинуть помещение, в котором установлено устройство. После окончания процесса устройства автоматически закончится.

**Примечание:** при необходимости проветрите помещение после выполнения функции самоочистки.

Функцию самоочистки можно включить только если в помещении, в котором установлено устройство, температура не ниже +16 °C и не выше +32 °C.

**Рекомендации по использованию функции:** один раз в месяц для помещений с загрязнённым воздухом или один раз в три месяца для помещений с чистым воздухом.

#### Функция самоочистки «SMART CLEAN»

Данная функция позволяет активировать автоматическую самоочистку продувкой (высушивание) внутреннего блока после каждого выключения кондиционера после работы в режиме охлаждения или осушения.

Для включения функции «SMART CLEAN», когда кондиционер работает в режиме охлаждения или осушения, нажмите и удерживайте кнопку «Fan» в течение 2 секунд.

На дисплее отобразится значок  После каждого выключения кондиционера после работы в режиме охлаждения или осушения, вентилятор внутреннего блока будет продолжать работать некоторое время для высушивания теплообменника внутреннего блока и предотвращения роста плесени и грибков.

После включения функции «SMART CLEAN» она будет включаться автоматически каждый раз после выключения кондиционера после работы в режиме охлаждения или осушения, пока не будет отключена на постоянной основе. Для отключения функции «SMART CLEAN» на постоянной основе, повторите те же шаги, что и при ее активации.

Функция «SMART CLEAN» не работает после режимов авто, нагрев или вентиляция.

Если вы хотите разово прекратить работу функции «SMART CLEAN» после выключения

кондиционера, то после выключения кондиционера нажмите и удерживайте кнопку «Fan» в течение 2 секунд, вентилятор внутреннего блока прекратит работу, и внутренний блок перейдет напрямую в режим ожидания.

#### Функция снижения шума наружного блока\*

Когда кондиционер работает в режиме охлаждения или нагрева, и вы запускаете режим комфортного сна (кнопка «Sleep»), а также включаете тихую или низкую скорость вентилятора, наружный блок переходит к работе в режиме снижения уровня шума.

**Примечание:** Если вы чувствуете, что производительности кондиционера недостаточно, пожалуйста, выберите другую скорость вращения вентилятора внутреннего блока, или отключите режим комфортного сна.

Режим снижения шума наружного блока может не работать при некоторых температурах внутреннего или наружного воздуха (если это может привести к неоптимальным параметрам работы кондиционера).

#### Функция «SMART FEEL»

Данная функция позволяет включить отслеживание значения комнатной температуры с помощью термодатчика в пульте дистанционного управления.

Использование данной функции позволяет обеспечить максимально комфортные температурные условия в месте нахождения пользователя (пульта управления). После того как функция включена, пульт ДУ измерит и отправит на внутренний блок информацию о комнатной температуре.

Внутренний блок будет ориентироваться на данные о комнатной температуре с пульта ДУ вместо данных со встроенного термодатчика внутреннего блока.

Чтобы запустить функцию «SMART FEEL», нажмите одновременно кнопки «Health» и «+», на пульте ДУ отобразится .

Чтобы отключить данную функцию, нажмите снова одновременно кнопки «Health» и «+», индикация  исчезнет.

**Примечание:** При использовании режима «SMART FEEL» держите пульт там, откуда он сможет беспрепятственно передавать ИК-сигнал на внутренний блок кондиционера.

\* Не активна в данной серии

### **Противопылевой фильтр высокой плотности**

Кондиционеры данной серии оснащены воздушным противопылевым фильтром высокой плотности с повышенной очищающей способностью.

### **Фильтры тонкой очистки**

Кондиционеры данной серии оснащаются 4 дополнительными (сменными) фильтрами тонкой очистки воздуха Smart ION.

Принцип их работы основан на том, что они «заставляют слепляться» вместе микрочастицы пыли, образуя крупные соединения, которые легко улавливаются стандартным сетчатым фильтром.

### **Шумоизоляция компрессора**

Кондиционеры данной серии оснащены шумоизоляцией компрессора наружного блока, благодаря чему удалось значительно снизить уровень шума.

### **Защитная накладка на вентили наружного блока**

Кондиционеры данной серии оснащены накладкой на вентили наружного блока. Накладка защищает вентили от повреждения во время транспортировки и в процессе эксплуатации.



**Не пользуйтесь кондиционером при низких температурах наружного воздуха. Это может привести к серьёзной поломке.**



### **Регулирование направления потока обработанного воздуха**

1. Регулирование направления потока воздуха в вертикальной плоскости (вверх-вниз) осуществляется с помощью пульта ДУ. Регулирование направления потока воздуха в горизонтальной плоскости (влево-вправо) осуществляется вручную.
2. При пуске кондиционера горизонтальные жалюзи не должны быть слишком сильно повернуты вверх или вниз. В противном случае может снизиться эффективность охлаждения или нагрева.
3. Во избежание нарушений в работе системы управления не поворачивайте горизонтальные или вертикальные жалюзи вручную. При нарушении нормальной работы горизонтальных жалюзи отключите кондиционер, извлеките вилку из розетки, через несколько минут снова вставьте вилку в розетку и включите кондиционер.
4. Во избежание образования конденсата на поверхности жалюзи и стекания его на пол при продолжительной работе в режимах охлаждения или осушения не направляйте поток воздуха вниз.
5. При повторном включении кондиционера горизонтальные жалюзи могут оставаться неподвижными около 10 с.
6. Во время первого включения кондиционера при повороте жалюзи может раздаваться шум. Это нормально, не обращайтесь на шум внимания.
7. Внимательно изучите данное руководство и строго выполняйте приведенные в нём инструкции. Это поможет вам избежать серьёзных поломок кондиционера, травм и повреждения имущества.

**Проводной пульт управления  
(для внутренних блоков канального типа)**

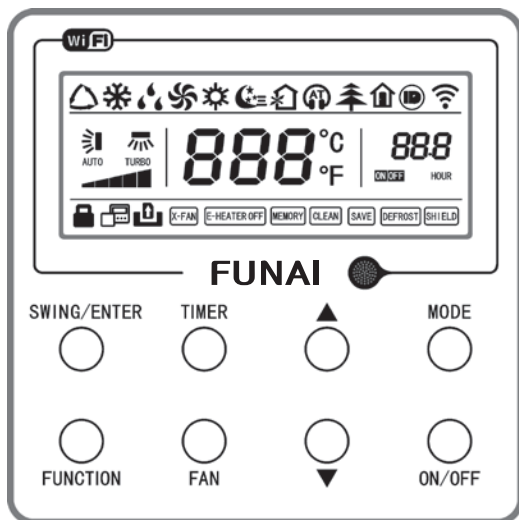

**ТЕХНИЧЕСКИЕ ХАРАКТЕРИСТИКИ**

Параметр	Значение
Напряжение питания	12V DC
Максимальная длина линии связи от ВБ до пульта / суммарная, м	8/20
Условия эксплуатации	0-50 °С, 20-90% относительной влажности
Диапазон выставляемых температур	16 °С – 30 °С
Ввод информации	Touch-style кнопки
Тип экрана	ЖК-экран с подсветкой
Размеры пульта (ШxВxГ), мм	86,7x86,7x26,3



## НАЗВАНИЯ И ФУНКЦИИ КНОПОК

### ЖК-дисплей проводного пульта



Рис.2 ЖК-дисплей проводного пульта

- 1 Автоматический режим (в этом режиме внутренний блок будет самостоятельно выбирать режим работы в зависимости от изменения температуры помещения)
- 2 Индикатор режима охлаждения
- 3 Индикатор режима осушения
- 4 Индикатор режима вентиляции
- 5 Индикатор режима нагрева
- 6 Индикатор включения режима комфортного сна
- 7 Индикатор включения функции Fresh Air\*
- 8 Индикатор включения режима Quiet
- 9 Индикатор включения функции Health\*
- 10 Индикатор включения функции дежурного нагрева +8 °C
- 11 Индикатор включения функции I-DEMAND
- 12 Индикатор включения функции управления по Wi-Fi
- 13 Индикатор активации работы функции «Защита от детей»
- 14 Индикатор автоматической работы горизонтальных жалюзи (внешних)
- 15 Индикатор установленного ведомого проводного пульта управления (недоступно для данной модели)
- 16 Индикатор скорости вентилятора внутреннего блока
- 17 Индикатор отсутствия карты в СКУД
- 18 Индикатор автоматической работы вертикальных жалюзи
- 19 Индикатор включения режима самоочистки продувкой
- 20 Цифровая индикация установленной температуры
- 21 Индикатор включения функции внешнего нагрева\*
- 22 Индикатор включения функции памяти (возврат к текущему режиму при повторном подключении к электросети после обесточивания)
- 23 Индикатор напоминания о необходимости очистки воздушного фильтра (недоступно для данной модели)
- 24 Индикатор включения функции энергосбережения
- 25 Индикатор состояния функции оттаивания (недоступен для данной модели)
- 26 Индикатор включения функции таймера
- 27 Индикатор включения функции блокировки кнопок

\*Не активна в данной серии

## Кнопки проводного пульта

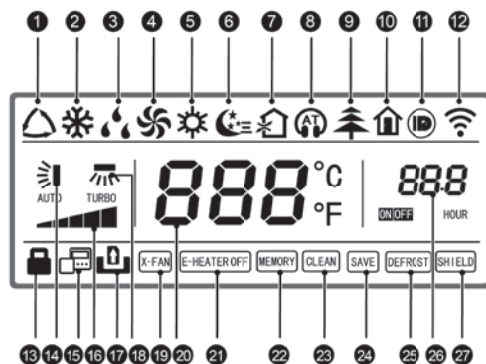

Рис. 3 Кнопки проводного пульта

№	Кнопки	Функционал
1	SWING/ENTER	(1) Выбор и отмена (2) Активация режима автоматической работы вертикальных жалюзи
3	▲	(1) Изменение установленной температуры. Значение может быть от 16 до 30 °C
7	▼	(2) Изменение времени таймера. Значение может быть от 0,5 до 24 часов
6	FAN	Изменение скорости вентилятора внутреннего блока
4	MODE	Изменение режима работы внутреннего блока (Охлаждение/Нагрев/Вентиляция/Осушение/Авто)
5	FUNCTION	Переключение между функциями Турбо /Wi-Fi/E-Heater/Smart Clean и т.д.
2	TIMER	Активация установки таймера
8	ON/OFF	Вкл/Выкл внутреннего блока
3+4	▲+ MODE	После выключения внутреннего блока удерживать кнопки в течение 5 сек. для активации/отмены функции памяти. (При активированном режиме памяти, в случае повторного подключения к электросети после обесточивания, внутренний блок вернётся к режиму, в котором он находился до обесточивания. Если функция памяти выключена, при повторном подключении к электросети после обесточивания внутренний блок перейдёт в состояние ВЫКЛЮЧЕН). По умолчанию функция памяти выключена
6+7	FAN + ▼	Нажмите комбинацию кнопок, когда сплит-система находится в состоянии «выключен» для изменения доступных режимов работы: ❄ – для сплит-систем с режимом «только холод» ☀ – для сплит-систем с режимами охлаждения и нагрева
3+7	▲+▼	При удержании данной комбинации кнопок в течение 5 сек., когда блок выключен, или включен (но отсутствуют ошибки), все кнопки пульта будут заблокированы и перестанут реагировать на дальнейшие нажатия. Для выхода из режима блокировки кнопок следует произвести повторное удержание данной комбинации в течение 5 сек.
4+7	MODE + ▼	Когда блок выключен, нажмите и удерживайте данные кнопки в течение 5 сек. для переключения температурной шкалы Цельсий – Фаренгейт
2+5	TIMER + FUNCTION	Когда блок выключен, нажмите и удерживайте данные кнопки в течение 5 сек. для активации сервисного режима. Для изменения места считывания температуры сначала выберите значение «00» в области отображения температуры с помощью нажатия кнопки «Mode». Далее кнопками ▲ и ▼ возможен выбор одного из вариантов определения температуры в помещении (значение будет показываться в области таймера): 1. Температура в помещении замеряется датчиком во внутреннем блоке (в области таймера отображается «01») 2. Температура в помещении замеряется датчиком, встроенным в проводной пульт управления (в области таймера отображается «02») 3. Температура в помещении замеряется датчиком внутреннего блока в режимах охлаждения, осушения и вентиляции. В режимах нагрева и Авто температура замеряется датчиком проводного пульта управления (в области таймера отображается «03») 4. Температура в помещении замеряется датчиком проводного пульта в режимах охлаждения, осушения и вентиляции. В режиме нагрева температура замеряется датчиком внутреннего блока. (в области таймера отображается «04»)
2+5	TIMER + FUNCTION	Когда блок выключен, нажмите и удерживайте данные кнопки в течение 5 сек. для активации сервисного режима. Для выбора доступных скоростей вентилятора сначала выберите значение «01» в области отображения температуры с помощью нажатия кнопки «Mode». Далее кнопками ▲ и ▼ возможен выбор одного из вариантов доступных скоростей вентилятора: 1. Три низких режима (в области таймера отображается «01») 2. Три высоких режима (в области таймера отображается «02»)
5+6	FUNCTION + FAN	Сброс функции Wi-Fi: когда блок выключен, нажмите и удерживайте указанную комбинацию в течение 5 сек. Когда на дисплее появится индикация «°C», это означает, что сброс настроек Wi-Fi успешно завершён

## Включение / Выключение (On/Off)

Нажмите кнопку On/Off один раз для включения устройства.

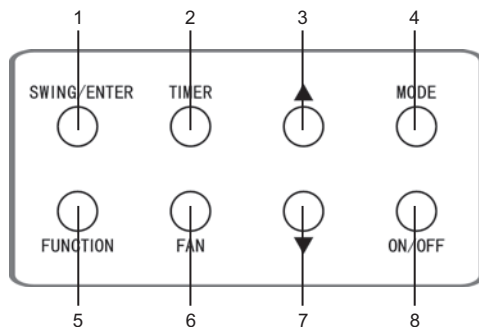
Нажмите кнопку ещё раз для выключения устройства.

**Примечание:** на рис.4 изображено состояние дисплея после выключения устройства, на рис.5 изображено состояние дисплея после включения устройства.



Рис. 4. Состояние «Выкл»

## Выбор режима

После включения устройства нажмите кнопку MODE, чтобы выбрать режим работы устройства. При повторном нажатии кнопки режимы будут меняться в следующей последовательности: Авто – Охлаждение – Осушение – Вентиляция – Нагрев – Авто

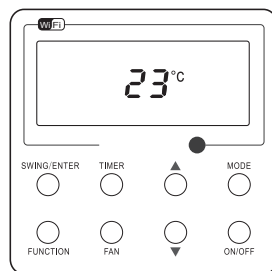

Рис. 5. Состояние «Вкл»

## Установка температуры

Нажмите кнопки ▲ или ▼ для задания температуры в помещении. При удержании этих кнопок значение заданной температуры будет последовательно увеличиваться или уменьшаться, соответственно на 1 градус Цельсия каждые 0,5 секунды (рис. 6).

**Примечание:** проводной пульт способен принимать сигнал беспроводного пульта управления и анализировать команды Авто-режима беспроводного пульта на изменение заданной температуры в помещении, но для корректной работы такой связки внутренний блок, к которому подключен проводной пульт, должен также поддерживать Авто-режим с возможностью самостоятельного изменения заданной температуры.

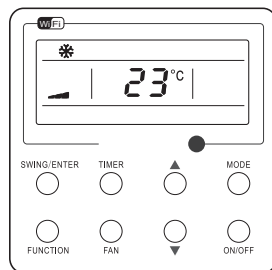

Рис. 6

## Установка скорости вентилятора

Когда кондиционер включен, нажмите кнопку FAN для изменения скорости вентилятора внутреннего блока. Нажатие кнопки FAN приведёт к изменению скорости вентилятора внутреннего блока по следующей схеме:

Авто – Минимальная – Низкая – Средняя – Высокая – Максимальная – Авто (см. рис. 7).

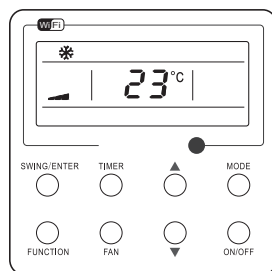

Рис. 7

## Установка таймера

### Настройка включения по таймеру

При выключенном блоке нажмите кнопку TIMER, чтобы перейти к настройке включения блока по таймеру. На дисплее пульта в зоне таймера будет гореть индикация «xx.x» и мигать индикация «hour». С помощью кнопок ▲ и ▼ установите время до срабатывания таймера. Нажмите кнопку SWING/ENTER, чтобы подтвердить настройку.

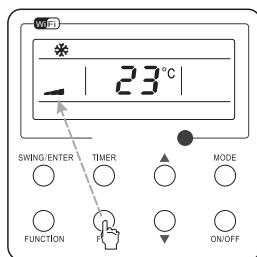
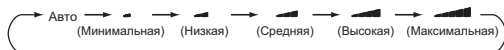
### Настройка выключения по таймеру

При включенном блоке нажмите кнопку TIMER, чтобы перейти к настройке выключения блока

по таймеру. На дисплее пульта в зоне таймера будет гореть индикация «xx.x» и мигать индикация «hour». С помощью кнопок ▲ и ▼ установите время до срабатывания таймера. Нажмите кнопку SWING/ENTER, чтобы подтвердить настройку. Чтобы отменить настройку включения или выключения сплит-системы по таймеру, нажмите кнопку TIMER еще раз.

Пример настройки таймера на включение см. рис. 8.



Рис. 8. Настройка таймера выключения блока

Диапазон возможных значений времени отключения устройства по таймеру 0,5-24 часа.  
 При каждом нажатии кнопок ▲ или ▼ заданное время отключения будет меняться на 0,5 часа.  
 При длительном нажатии на одну из этих кнопок, заданное время отключения будет меняться на 0,5 часа каждые 0,5 сек.

### Режимы работы горизонтальных жалюзи\*

Доступны два режима работы горизонтальных жалюзи: автоматический и фиксированный. Для переключения между ними удерживайте кнопки SWING/ENTER + ▲, когда кондиционер выключен.  
 Если выбран автоматический режим работы горизонтальных жалюзи, для его активации после включения кондиционера нажмите кнопку SWING/ENTER. Для деактивации автоматического режима работы, когда кондиционер включен, нажмите кнопку повторно.  
 Если выбран фиксированный режим работы горизонтальных жалюзи, когда кондиционер включен, нажмите кнопку SWING/ENTER для изменения фиксированного положения горизонтальных жалюзи в следующей последовательности:

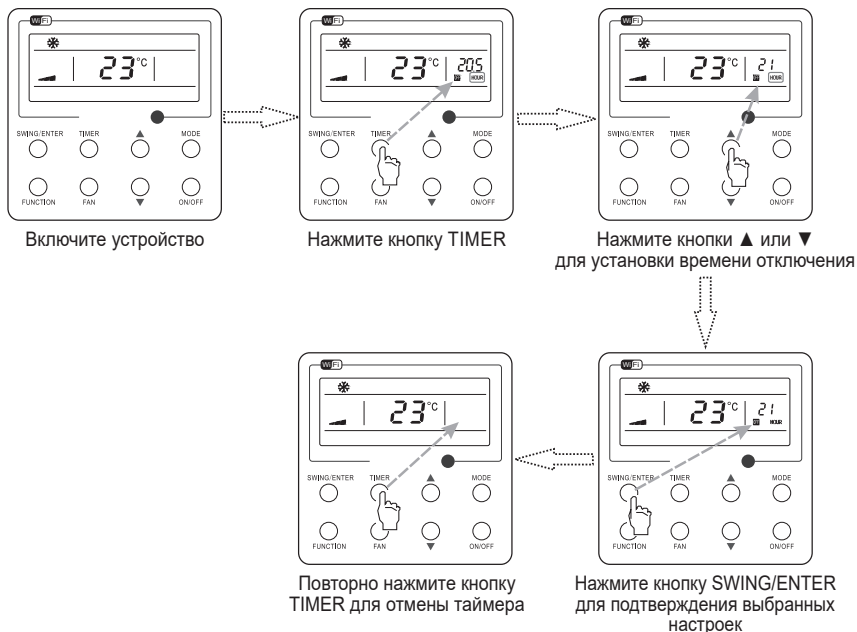
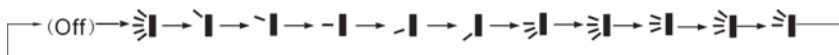

### Режим автоматической работы вертикальных жалюзи\*

Для активации режима автоматической работы вертикальных жалюзи нажмите кнопку FUNCTION, когда кондиционер включен. При этом на дисплее пульта будет мигать пиктограмма   
 Для подтверждения активации нажмите кнопку SWING/ENTER.  
 Для деактивации режима автоматической работы вертикальных жалюзи еще раз проделайте те же манипуляции. См. рис. 9

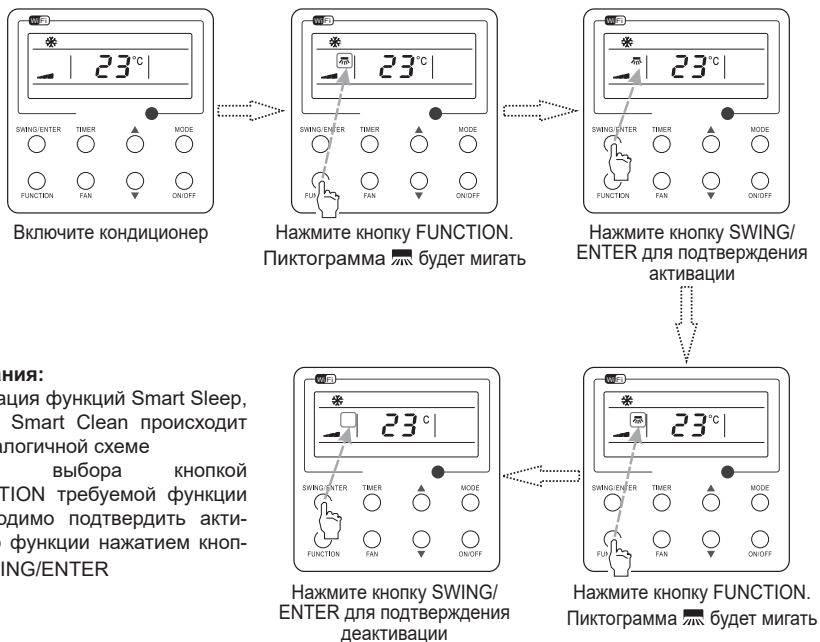



#### Примечания:

1. Активация функций Smart Sleep, Turbo, Smart Clean происходит по аналогичной схеме
2. После выбора кнопкой FUNCTION требуемой функции необходимо подтвердить активацию функции нажатием кнопки SWING/ENTER

Рис. 9. Настройка работы вертикальных жалюзи

\*Не активна в данной серии.

## Функция Fresh Air (подача свежего воздуха)\*

Для активации функции подачи свежего воздуха, когда кондиционер включен, нажимайте кнопку FUNCTION, пока на дисплее не начнет мигать пиктограмма . Мигающая пиктограмма  означает переход в режим задания скорости вентилятора подачи свежего воздуха. Кнопками ▲ и ▼ установите нужный режим скорости вентилятора в диапазоне от 1 до 10. Для подтверждения активации нажмите кнопку SWING/ENTER.

Для изменения скорости подачи свежего воздуха проделайте шаги, аналогичные алгоритму включения функции подачи свежего воздуха.

Для деактивации функции подачи свежего воздуха когда кондиционер включен, нажимайте кнопку FUNCTION, пока на дисплее не начнет мигать пиктограмма . Для подтверждения деактивации нажмите кнопку SWING/ENTER.

### Примечания:

1. При активации функции подачи свежего воздуха с панели произойдет смена основного режима работы устройства на режим вентиляции. При деактивации функции подачи свежего воздуха произойдет возврат к предыдущему основному режиму, активному до включения функции.
2. Данная функция не работает корректно на внутренних блоках с системой двусторонней вентиляции.





Рис. 10. Режим подачи свежего воздуха

\*Не активна в данной серии

## Функция Smart Sleep (функция комфортного сна)

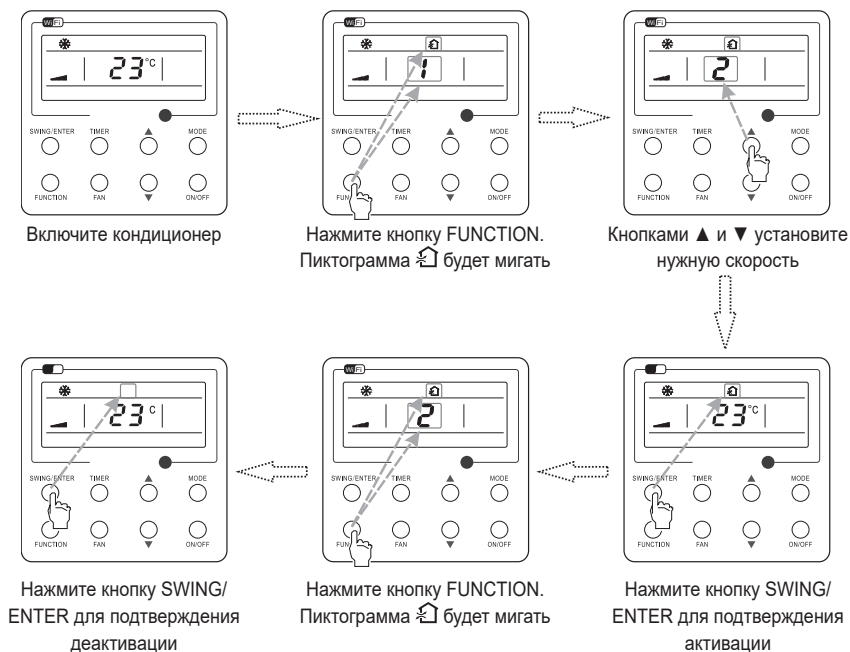
Для активации функции Smart Sleep нажимайте кнопку FUNCTION, пока на дисплее не начнет мигать пиктограмма . Нажмите кнопку SWING/ENTER для подтверждения активации.

Для деактивации режима Smart Sleep нажимайте кнопку FUNCTION, пока на дисплее не начнет мигать пиктограмма . Нажмите кнопку SWING/ENTER для подтверждения активации.



Рис. 11 Установка режима Smart Sleep



## Турбо-режим

Турбо-режим временно выводит вентилятор внутреннего блока на максимальные обороты, позволяя максимально быстро охладить или нагреть воздух в помещении до установленной температуры.

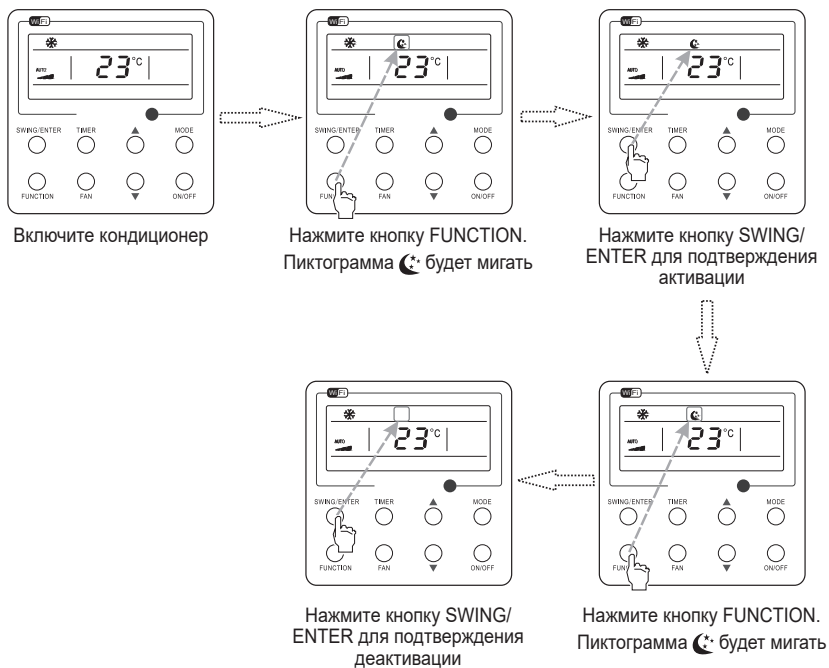
Во время работы устройства в режимах охлаждения или нагрева нажимайте кнопку FUNCTION, пока на дисплее не начнет мигать пиктограмма **TURBO**. После чего подтвердите активацию режима, нажав кнопку SWING/ENTER.

Для деактивации турбо-режима повторно нажимайте кнопку FUNCTION, пока на дисплее не начнет мигать пиктограмма **TURBO**. После чего подтвердите деактивацию режима, нажав кнопку SWING/ENTER.



Рис. 12 Установка турбо-режима

## Функция энергосбережения

Данная функция позволяет ограничить минимальную / максимальную доступную температурную уставку, которую можно назначить с пульта управления.

1. Включение функции энергосбережения в режимах охлаждения / осушения. Когда кондиционер включен в режиме охлаждения или осушения, нажимайте кнопку FUNCTION пока на дисплее не начнет мигать пиктограмма [SAVE]. Кнопками ▲ и ▼ установите минимальную доступную температурную уставку. Для подтверждения нажмите кнопку SWING/ENTER.
2. Включение функции энергосбережения в режиме нагрева. Когда кондиционер включен в режиме нагрева, нажимайте кнопку FUNCTION пока на дисплее не начнет мигать пиктограмма [SAVE]. Кнопками ▲ и ▼ установите максимальную доступную температурную уставку. Для подтверждения нажмите кнопку SWING/ENTER.

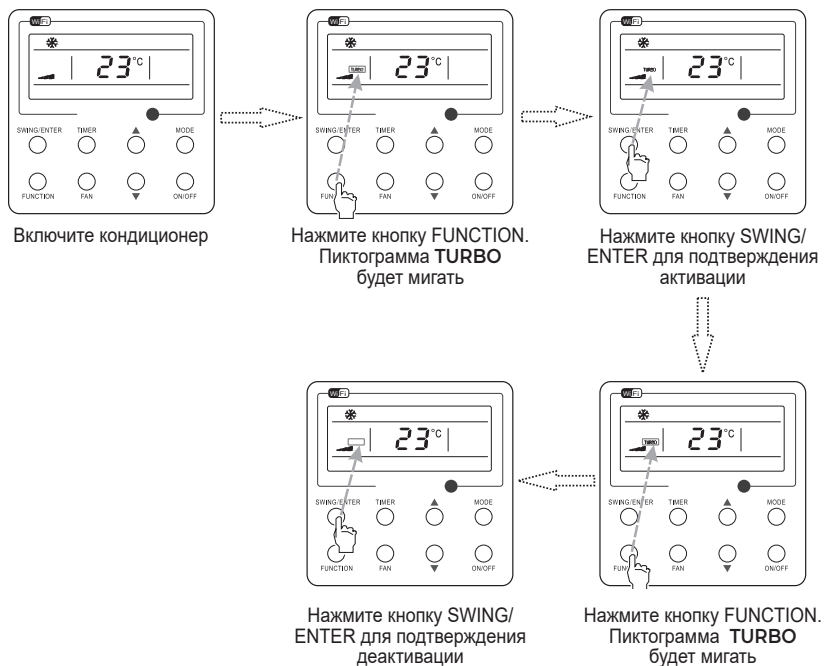
### Примечания:

В режиме настройки функции энергосбережения кнопка MODE переключает эту функцию между уставками для режимов охлаждения/осушения и нагрева.

Для деактивации функции энергосбережения повторно нажимайте кнопку FUNCTION, пока на дисплее не начнет мигать пиктограмма [SAVE]. После чего подтвердите деактивацию режима, нажав кнопку SWING/ENTER.

Если после перехода в режим деактивации функции энергосбережения были нажаты кнопки ▲ и ▼, дальнейшее нажатие кнопки SWING/ENTER приведёт к повторной активации функции.





Рис. 13 Установка функции энергосбережения

## Функция внешнего подогрева\*

E-Heater – функция внешнего электрического подогрева для увеличения эффективности работы режима нагрева.

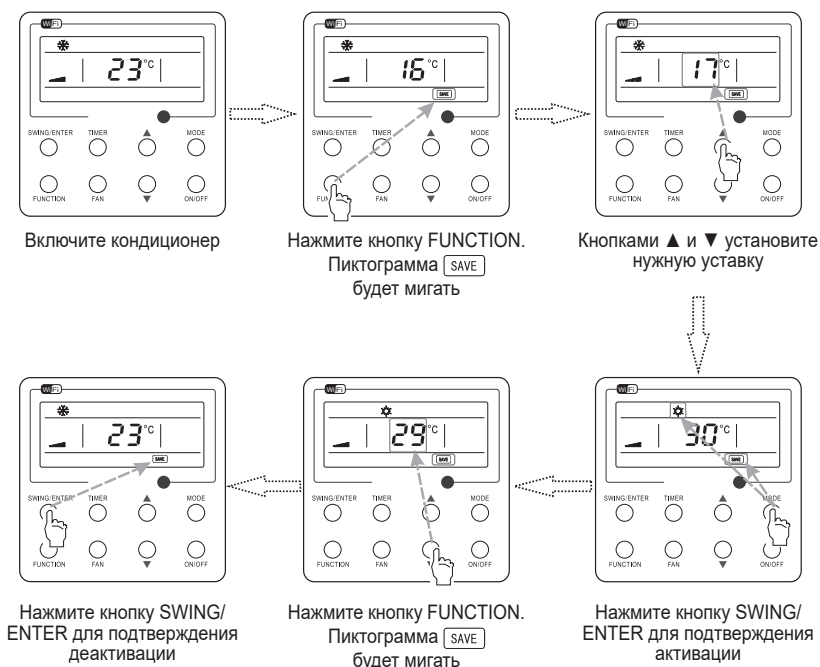
Данная функция будет автоматически активироваться каждый раз, когда пользователь включает режим нагрева.

Для деактивации нажимайте кнопку FUNCTION, пока не отобразится мигающая пиктограмма  после чего подтвердите деактивацию, нажав кнопку SWING/ENTER.

Для активации (когда функция E-Heater выключена) нажимайте кнопку FUNCTION, пока не отобразится мигающая пиктограмма , после чего подтвердите активацию, нажав кнопку SWING/ENTER.



Рис. 14 Установка функции E-Heater

\*Не активна в данной серии

## Функция Smart Clean (самоочистка продувкой)

При выключении блока вентилятор внутреннего блока будет работать еще некоторое время, чтобы осушить поверхности теплообменника и предотвратить распространение плесени и бактерий.

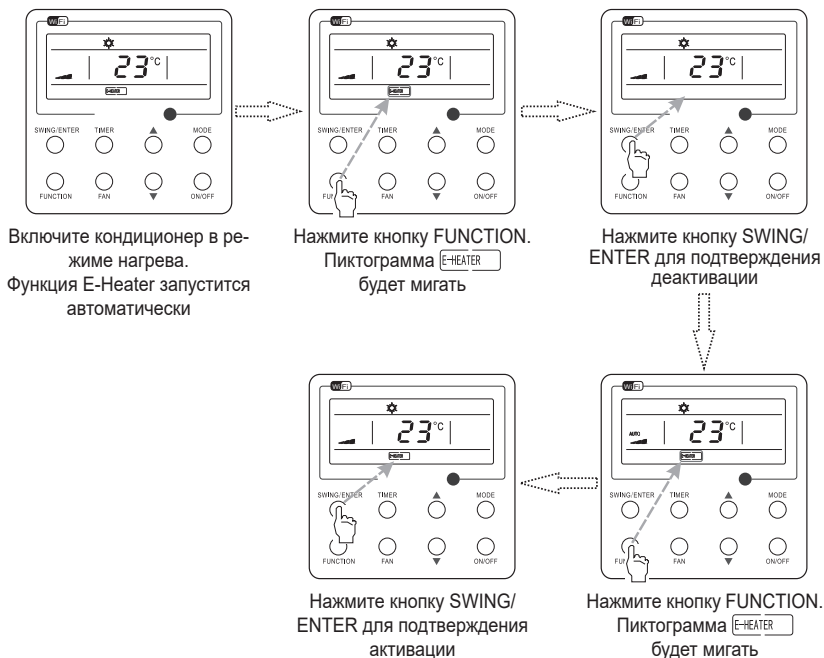
Для активации функции Smart Clean, когда кондиционер работает в режиме охлаждения или осушения, нажимайте кнопку FUNCTION, пока не отобразится мигающая пиктограмма [X-FAN] после чего подтвердите активацию, нажав кнопку SWING/ENTER.

Для деактивации функции Smart Clean, когда кондиционер работает в режиме охлаждения или осушения, и функция Smart Clean активна, нажимайте кнопку FUNCTION, пока не отобразится мигающая пиктограмма [X-FAN] после чего подтвердите деактивацию, нажав кнопку SWING/ENTER.

### Примечания:

- Когда функция Smart Clean включена, кондиционер продолжает работать в режиме вентиляции с низкой скоростью вентилятора в течение 2 минут после выключения, на дисплее будет отображаться пиктограмма [X-FAN]. Если функция Smart Clean выключена, кондиционер выключится сразу после нажатия кнопки «Вкл-Выкл».
- Функция Smart Clean не работает после работы кондиционера в режиме вентиляции или нагрева.



Рис. 15

## Функция Quiet

Данная функция позволяет максимально снизить уровень шума кондиционера.

Для активации функции Quiet, когда кондиционер работает, нажимайте кнопку FUNCTION, пока не отобразится мигающая пиктограмма (🔊). Кнопками ▲ и ▼ выберите функцию Quiet или Auto Quiet, после чего подтвердите активацию, нажав кнопку SWING/ENTER.

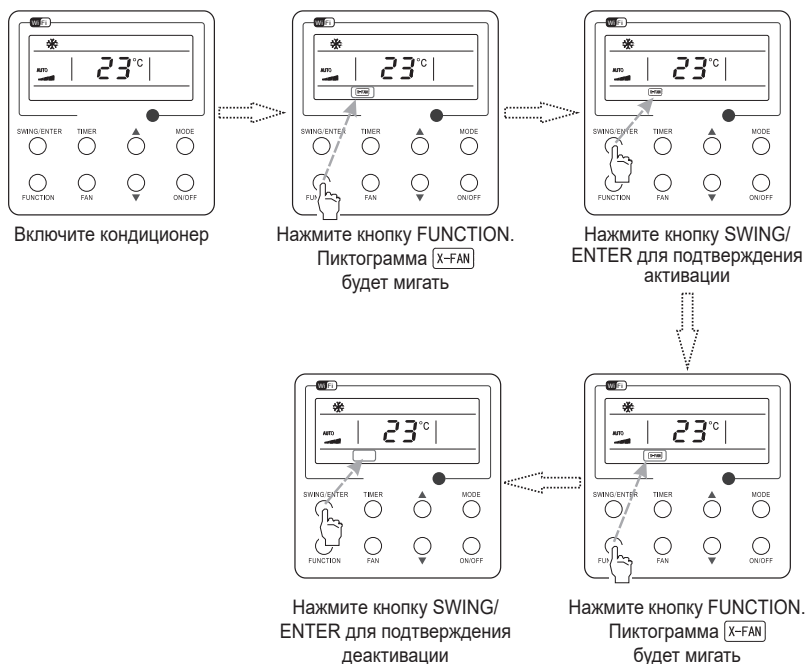
Для деактивации функции "Quiet", когда кондиционер работает и функция Quiet или Auto Quiet активна, нажимайте кнопку FUNCTION, пока не отобразится мигающая пиктограмма (🔊) после чего подтвердите деактивацию, нажав кнопку SWING/ENTER. Если перед нажатием кнопки SWING/ENTER вы нажмете кнопку ▲ или ▼ то вы перейдете к переключению между функциями Quiet и Auto Quiet, после чего нажмете SWING/ENTER для подтверждения.





Рис. 16. Активация функции Quiet / Auto Quiet

## Функция Health\*

Данная функция позволяет включить/отключить ионизатор воздуха. Для активации функции Health, когда кондиционер работает, нажимайте кнопку FUNCTION, пока не отобразится мигающая пиктограмма , после чего подтвердите активацию, нажав кнопку SWING/ENTER. Для деактивации функции Health, когда кондиционер работает и функция Health активна, нажимайте кнопку FUNCTION, пока не отобразится мигающая пиктограмма , после чего подтвердите деактивацию, нажав кнопку SWING/ENTER.

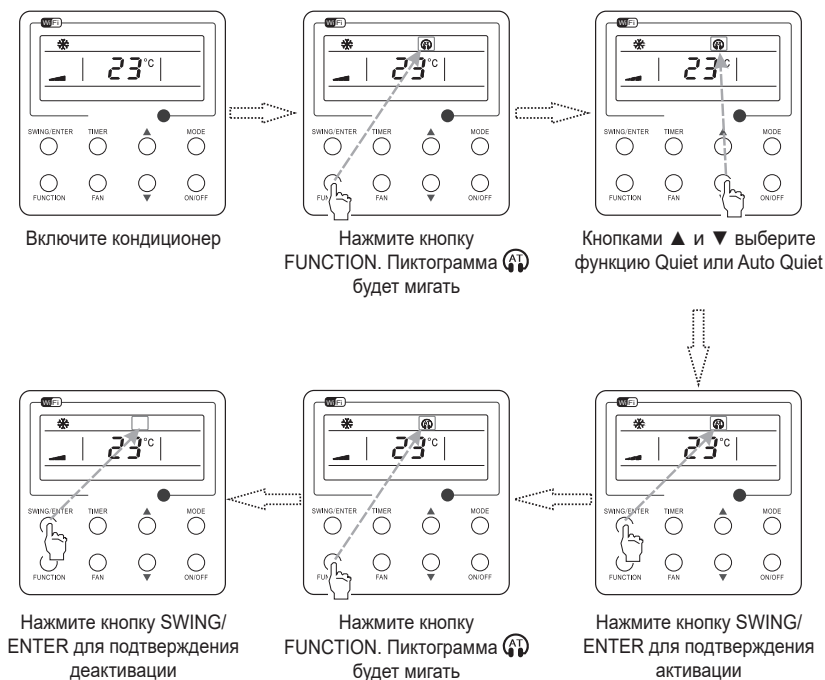

Рис. 17. Активация функции Health

\*Не активна в данной серии

## Функция дежурного нагрева +8 °С

Данная функция позволяет включить функцию дежурного обогрева +8 °С для поддержания температуры 8 °С.

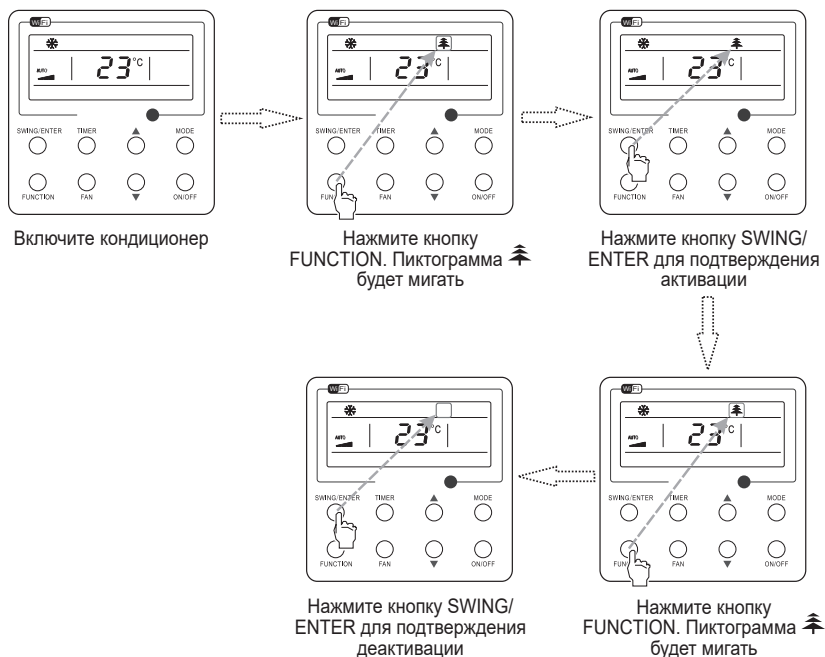
Для активации функции дежурного нагрева +8 °С, когда кондиционер работает, нажимайте кнопку FUNCTION, пока не отобразится мигающая пиктограмма 🏠, после чего подтвердите активацию, нажав кнопку SWING/ENTER.

Для деактивации функции дежурного нагрева +8 °С, когда кондиционер работает и функция дежурного обогрева +8 °С включена, нажимайте кнопку FUNCTION, пока не отобразится мигающая пиктограмма 🏠, после чего подтвердите деактивацию, нажав кнопку SWING/ENTER.

### Примечания:

- Данная функция работает только в режиме нагрева.
- После активации данной функции на дисплее будет отображаться температура 8 °С. Регулировка температуры и скорости вентилятора недоступна.
- Данная функция будет деактивирована при изменении режима работы кондиционера.
- Данная функция не может быть активна одновременно с функцией Smart Sleep. Если сначала была активирована функция дежурного обогрева +8 °С, и после этого происходит активация функции Smart Sleep, то функция дежурного обогрева +8 °С будет деактивирована, и наоборот.





Рис. 18. Активация функции дежурного нагрева +8 °С

## Функция I-DEMAND (функция автоматического ограничения потребляемой мощности)

Данная функция позволяет запустить режим автоматического ограничения потребляемой мощности. Для активации функции I-DEMAND, когда кондиционер работает, нажимайте кнопку FUNCTION, пока не отобразится мигающая пиктограмма , после чего подтвердите активацию, нажав кнопку SWING/ENTER.

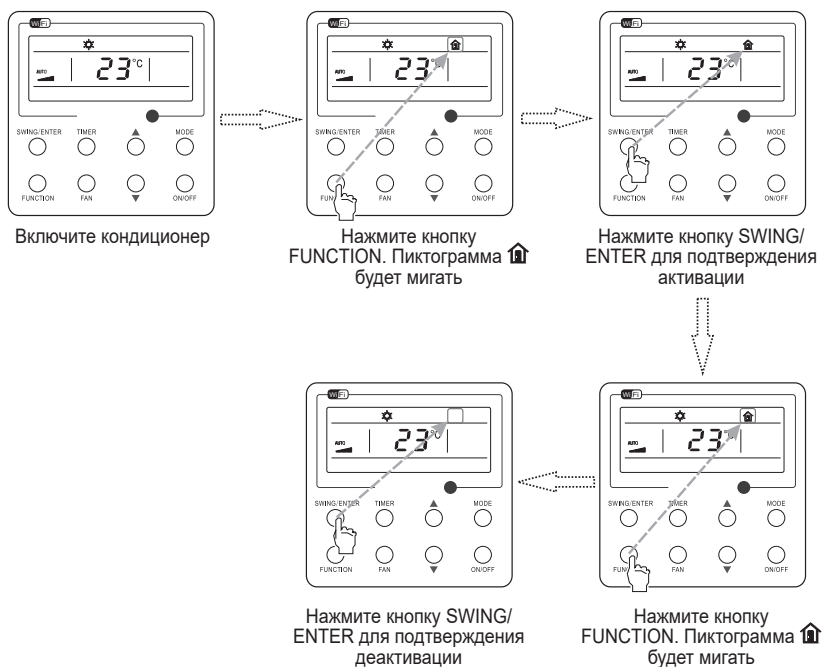
Для деактивации функции I-DEMAND, когда кондиционер работает, нажимайте кнопку FUNCTION, пока не отобразится мигающая пиктограмма , после чего подтвердите деактивацию, нажав кнопку SWING/ENTER.

### Примечания:

- Данная функция работает только, когда кондиционер запущен в режиме охлаждения.
- Когда активирована данная функция, вместо установленной температуры на дисплее отображаются символы "SE".
- Когда активирована данная функция, регулировка желаемой температуры и скорости вентилятора недоступны.
- Данная функция будет автоматически деактивирована при изменении режима работы кондиционера.
- Данная функция не может быть активна одновременно с функцией Smart Sleep. Если сначала была активирована функция I-DEMAND, и после этого происходит активация функции Smart Sleep, то функция I-DEMAND будет деактивирована, и наоборот.



Рис. 19. Активация функции I-DEMAND



## Управление по Wi-Fi

Внутренние блоки канального типа при условии работы с проводным пультом RWG-03 имеют функцию удаленного управления по Wi-Fi.

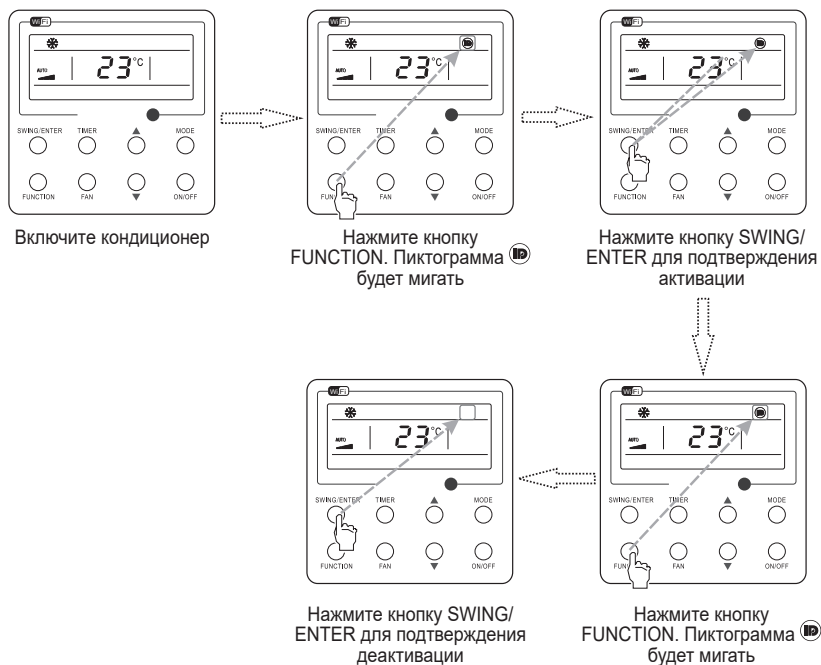
Для управления кондиционером с помощью Wi-Fi загрузите и установите приложение «Gree+» на свой смартфон. При необходимости воспользуйтесь QR-кодом ниже для скачивания приложения.



Ewpe Smart Android / Ewpe Smart iOS

С помощью Wi-Fi приложения можно управлять только базовыми функциями кондиционера: Вкл/Выкл, режим работы, установленная температура, скорость вентилятора и т.д.

При первом использовании приложения, пожалуйста, произведите сброс настроек Wi-Fi проводного пульта до настроек по умолчанию. Для этого, когда кондиционер не работает, нажмите и удерживайте в течение 5 секунд кнопки «Function» + «Fan». Появление на дисплее проводного пульта индикации «°C» будет означать, что сброс произведен успешно.

Если после сброса настроек Wi-Fi на дисплее появляется индикация «JF», это означает, что сброс не удался. Для активации функции управления по Wi-Fi, когда кондиционер работает, нажимайте кнопку FUNCTION, пока не отобразится интерфейс настройки Wi-Fi, на дисплее проводного пульта отобразится пиктограмма «WiFi». Кнопками ▲ и ▼ включите функцию Wi-Fi (на дисплее отобразится «ON») или выключите функцию Wi-Fi (на дисплее отобразится «OFF»), после чего подтвердите активацию, нажав кнопку SWING/ENTER.

### Примечания:

- Wi-Fi можно перезагрузить или отключить только с помощью проводного пульта.
- Качество сигнала Wi-Fi зависит от расстояния между проводным пультом и беспроводным маршрутизатором и от препятствий между ними. Расстояние между проводным пультом и маршрутизатором и количество препятствий между ними должны быть как можно меньше.

### Функция DRED\*

Когда наружный блок переходит в режим DRED: когда он обнаруживает сигнал DRED, весь блок выполняет режим DRED. Когда блок входит в режим DRED, наружный блок отсчитывает время и отправляет сигнал внутреннему блоку. Когда кондиционер работает, на проводном пульте управления отображается соответствующий код: DRED1, DRED2, DRED3 соответствуют «d1», «d2», «d3». Панель не может быть использована для установки режима DRED.

Когда внутренний блок переходит в режим DRED: когда кондиционер работает, нажимайте кнопку FUNCTION, пока не отобразятся символы «d2», или «d3». Кнопками ▲ и ▼ выберите режим DRED2 («d2»), DRED3 («d3»), или выключите функцию DRED («--»), после чего подтвердите активацию, нажав кнопку SWING/ENTER.

### Примечание:

- Тип режима DRED выбирается с помощью проводного пульта на внутреннем блоке
- Когда наружный блок переходит в режим DRED, он не получает сигнал DRED от проводного пульта управления, и весь блок работает в режиме DRED, а проводной пульт только отображает режим DRED.
- Когда внутренний блок переходит в режим DRED:
  1. Когда проводной пульт получает команду на переход в режим DRED, то на дисплее проводного пульта в течение 3 секунд отображаются символы d2 или d3
  2. Когда кондиционер включен или работает в режиме вентиляции, режим DRED не активен.

\*Не активна в данной серии

### Функция двухсторонней вентиляции\*

Для активации функции двухсторонней вентиляции, когда кондиционер работает или выключен, нажимайте кнопку FUNCTION, пока не отобразится мигающая пиктограмма , после чего подтвердите активацию, нажав кнопку SWING/ENTER.

Для деактивации функции двухсторонней вентиляции, когда кондиционер работает или выключен, нажимайте кнопку FUNCTION, пока не отобразится мигающая пиктограмма , после чего подтвердите деактивацию, нажав кнопку SWING/ENTER.

#### Примечания:

- Когда вы выключаете блок, функция двухсторонней вентиляции отключается автоматически.
- Когда кондиционер не работает, но работает функция двухсторонней вентиляции, скорость вентилятора может быть отрегулирована с помощью кнопки «FAN», а также могут быть активированы режимы Quiet и Turbo.
- Эта функция неактивна на моделях без системы двухсторонней вентиляции.





Рис. 20. Активация функции двухсторонней вентиляции

\*Не активна в данной серии

## Дополнительные функции

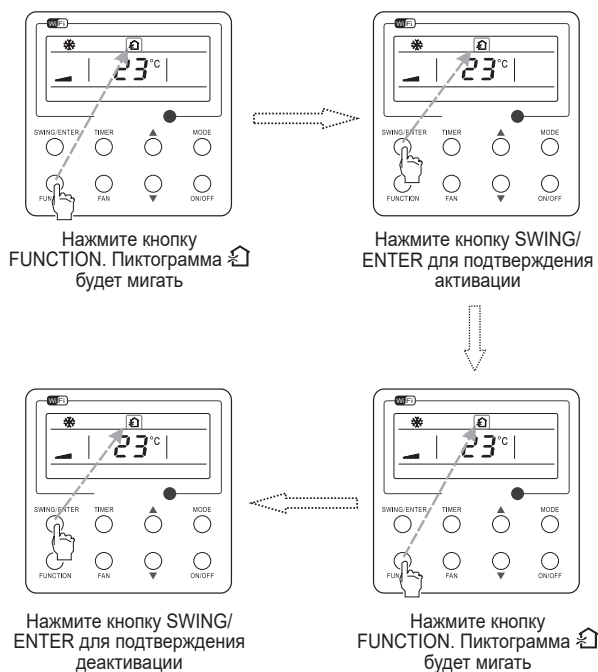
### БЛОКИРОВКА

При выключенном или включенном блоке нажмите одновременно кнопки ▲ и ▼ и удерживайте их в течение 5 секунд, чтобы включить блокировку кнопок проводного пульта.

При включенной блокировке на дисплее горит индикация . Еще раз нажмите одновременно кнопки ▲ и ▼ и удерживайте их в течение 5 секунд, чтобы отключить блокировку.

Когда включена блокировка, при нажатии на любые другие кнопки ничего не произойдет.

### АВТОРЕСТАРТ

При выключенном блоке нажмите одновременно кнопки MODE и ▲ и удерживайте их в течение 5 секунд для включения и отключения авторестарта. Когда авторестарт включен, на дисплее пульта горит индикация . Если авторестарт отключен, после отключения и последующего возобновления подачи электропитания внутренний блок будет оставаться выключенным.

Если авторестарт включен, после отключения и последующего возобновления подачи электропитания будут восстановлены настройки, с которыми блок работал до отключения.

Настройки, которые будут восстановлены: включение/выключение, режим, заданная температура, заданная скорость вращения вентилятора и блокировка кнопочной панели.

### ВЫБОР ДАТЧИКА ТЕМПЕРАТУРЫ

При выключенном блоке нажмите одновременно кнопки TIMER и FUNCTION и удерживайте их в течение 5 секунд, чтобы войти в режим отладки. Нажимайте кнопку MODE, пока на дисплее в зоне индикации температуры не появится код «00». В зоне таймера будет отображаться текущий выбор датчика температуры. Выберите требуемое значение с помощью кнопок ▲ и ▼:

- 01: температура в помещении определяется по датчику во внутреннем блоке;
- 02: температура в помещении определяется по датчику в проводном пульте;
- 03: температура в помещении в режиме охлаждения, осушения и вентиляции определяется по датчику во внутреннем блоке, а в режиме нагрева и автоматическом режиме — податчику в проводном пульте;
- 04: температура в помещении в режиме охлаждения, осушения и вентиляции определяется по датчику в проводном пульте, а в режиме нагрева — по датчику во внутреннем блоке.

Нажмите кнопку SWING/ENTER, чтобы сохранить изменения и выйти из режима отладки.

Нажмите кнопку ON/OFF, чтобы выйти из режима отладки без сохранения изменений.

Если в режиме отладки в течение 20 секунд не будет нажата ни одна кнопка, пульт выйдет из режима отладки без сохранения изменений.

### Примечания:

Если после подключения к внутреннему блоку не выбрать датчик температуры вручную, проводной пульт выберет датчик в соответствии с моделью подключенного внутреннего блока: для кассетных, канальных и напольно-потолочных блоков будет выбран режим 03, а для всех остальных — режим 01.

### ВЫБОР СКОРОСТЕЙ ВЕНТИЛЯТОРА

Чтобы войти в режим отладки, когда блок не работает, одновременно нажмите и удерживайте в течение 5 секунд кнопки TIMER и FUNCTION. Нажимайте кнопку MODE, пока на дисплее в зоне индикации температуры не появится код «01». В зоне таймера будет отображаться текущий выбор скоростей. Выберите требуемое значение с помощью кнопок ▲ и ▼:

- 01: три низкие скорости вентилятора;
- 02: три высокие скорости вентилятора.

Нажмите кнопку SWING/ENTER, чтобы сохранить изменения и выйти из режима отладки.

Нажмите кнопку ON/OFF, чтобы выйти из режима отладки без сохранения изменений.

Если в режиме отладки в течение 20 секунд не будет нажата ни одна кнопка, пульт выйдет из режима отладки без сохранения изменений.

## ЗАПРОС ТЕКУЩЕЙ КОМНАТНОЙ ТЕМПЕРАТУРЫ ИЛИ ТЕМПЕРАТУРЫ НА УЛИЦЕ

Когда блок включен или выключен, нажмите и удерживайте кнопку SWING/ENTER в течение 5 секунд, чтобы войти в режим запроса температуры, в зоне таймера отобразится код «01» и «02», а в зоне температуры – текущая температура. Чтобы переключиться между кодами 01 и 02, используйте кнопку MODE. Чтобы выйти из режима запроса температуры, нажмите любую другую кнопку на проводном или беспроводном пульте. При отсутствии действий в течение 5 секунд, пульт самостоятельно выйдет из режима запроса температуры.

«01» – температура на улице

«02» – текущая комнатная температура

## УСТАНОВКА И ДЕМОНТАЖ

### Подключение сигнальной линии проводного пульта управления

- Откройте крышку блока электроники внутреннего блока
- Проведите сигнальную линию проводного пульта через монтажную панель
- Соедините сигнальную линию проводного пульта с четырехконтактным разъемом внутреннего блока
- Дистанция между внутренним блоком и проводным контроллером не должна превышать 20 метров (Номинальное значение 8 метров)

### Монтаж проводного пульта управления



Рис. 21. Компоненты для монтажа проводного пульта управления

Таблица 3

№	1	2	3	4
Наименование	Лицевая панель проводного пульта	Винт M4X25	Монтажная панель проводного пульта	Подрозетник

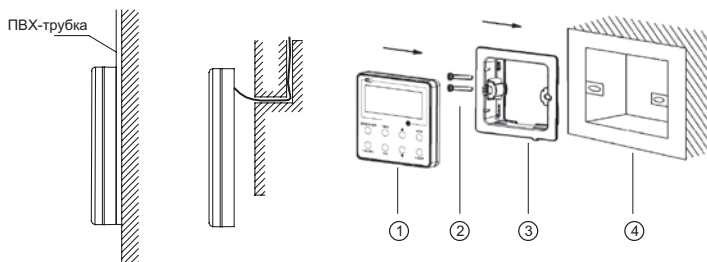

Рис. 22

**Примечания:**

Разъем CN1 – разъем интерфейса RS-485 используется для подключения проводного пульта управления посредством 4-х жильного кабеля.

Разъемы CN2 и CN3 используются для подключения пульта управления Smart Zone. Строгие правила подключения к данным разъемам отсутствуют.

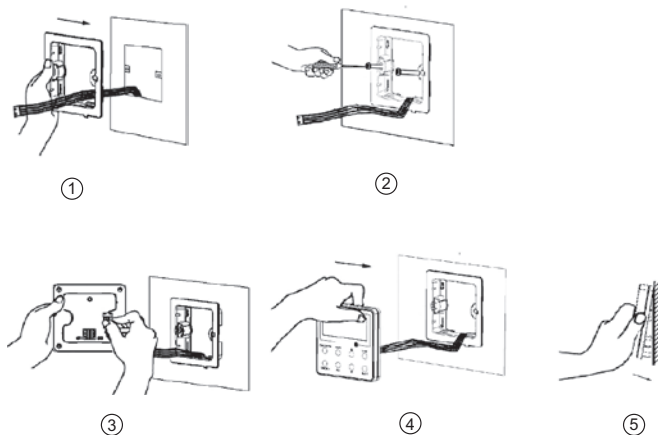
На рисунке 22 наглядно представлен процесс монтажа проводного пульта управления.

**Внимание!**

1. В процессе установки проводного пульта управления сплит-система должна быть обесточена.
2. Протяните четырехжильный кабель (витая пара) через прямоугольное отверстие монтажной панели проводного пульта.
3. Закрепите монтажную панель проводного пульта в подрозетнике, используя винты M4X25
4. Вставьте четырехжильную витую пару в разъем проводного пульта управления и установите проводной пульт управления в креплении монтажной панели.

Переходник и соединительный кабель для подключения с другими моделями входят в комплект поставки проводного пульта управления.



Рис.23 Изображение переходника и соединительного кабеля

- Схема подключения, в случае если переходник подключен к сплит-системе по умолчанию (рис. 25):

Для подключения проводного пульта управления необходимо использовать только соединительный кабель из комплекта поставки (рис. 24) (переходник использовать не требуется).

Подключите штекер (2) соединительного кабеля и к разъему (4) переходника, подключенного к сплит-системе. Штекер (1) подключается к разъему проводного пульта управления CN1.

Если на штекере переходника (4) имеется защитная заглушка (3) перед установкой ее необходимо снять.

Штекер соединительного кабеля (1) для подключения проводного пульта управления к разъему CN1 проводного пульта

Разъем соединительного кабеля (2) для подключения штекера переходника (4) (рис.25)



Рис.24. Соединительный кабель:



Рис.25. Переходник:

Защитная заглушка (3) штекера (4) для подключения к разъему (2) соединительного кабеля.

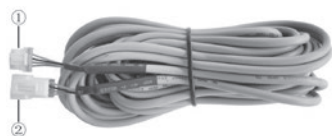
Штекер (5) для подключения переходника к разъему сплит-системы для проводного пульта управления.

- Схема подключения проводного пульта управления, в случае если переходник не подключен к сплит-системе по умолчанию:

Для подключения проводного пульта управления необходимо использовать оригинальный переходник и соединительный кабель. Перед началом установки необходимо снять защитную заглушку с переходника, произвести подключение соединительного кабеля согласно схеме (рис.26), затем вставить штекер соединительного кабеля (1) в разъем CN1 проводного пульта управления и подключить штекер переходника (5) к разъему сплит-системы для подключения проводного пульта управления



Рис.26. Схема подключения переходника и соединительного кабеля:

Штекер переходника (4) подключается к разъему соединительного кабеля (2)



Рис. 27

Проводной пульт управления RWG-03 имеет возможность подключения к центральному пульту управления (опция) (интегрированная система управления)

(#n – число проводных пультов RWG-03 управления подключенных к центральному пульту управления.  $n \leq 16$ )

Система состоит из центрального пульта управления, проводного контроллера и соединительного кабеля. Центральный контроллер соединяется с проводным пультом управления #1 посредством разъемов A и B и соединительного кабеля.

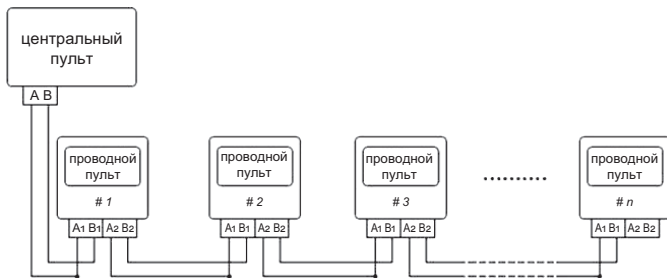
Остальные разъемы проводного пульта управления #1 служат для подключения проводного пульта управления #2, и так далее до достижения лимита подключений.

Для подключения проводных контроллеров к системе центрального управления используются разъемы CN2 и CN3. Проводные пульты управления могут подключаться в произвольном порядке.



Рис. 28. Схема DIP-переключателей

Ползунок №1 DIP-переключателя S1 на последнем проводном пульте управления в цепочке пультов должен быть переведен в положение “ВКЛ”. DIP-переключатели остальных проводных пультов управления должны сохранить заводскую конфигурацию (положение “ВЫКЛ”).

### Осторожно!

Пожалуйста, во избежание возникновения неисправности оборудования вследствие электромагнитных помех, следуйте нижеприведенным указаниям:

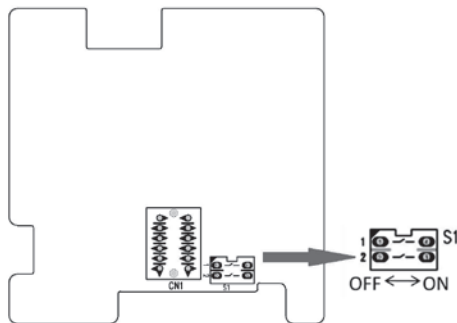
1. Расстояние между кабелем проводного пульта управления и силовыми кабелями внутреннего и наружного блоков должно составлять не менее 20 см.
2. Если сплит-система устанавливается в области повышенных электромагнитных помех, кабель проводного пульта управления должен быть экранирован.

## Демонтаж проводного пульта управления



Рис.29

## ОТОБРАЖЕНИЕ ОШИБОК

Если ошибка возникает в процессе работы системы, код ошибки будет отображен на дисплее (рис.30). Если возникает несколько ошибок одновременно, их коды будут отображаться по очереди и циклично меняться.

**Примечание:** В случае возникновения любой ошибки, пожалуйста, выключите установку и свяжитесь с квалифицированным персоналом.

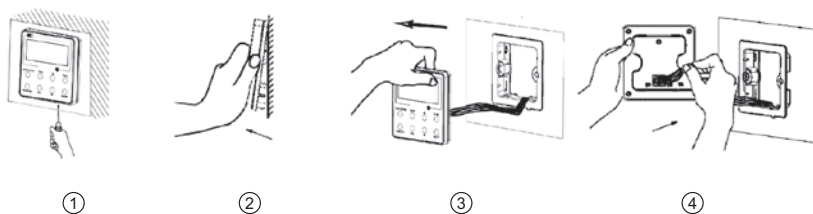

Рис.30



### ОЧИСТКА ПЕРЕДНЕЙ ПАНЕЛИ

1. Отключите прибор с помощью пульта ДУ;
2. Снимите панель, зафиксировав ее в верхнем положении и потянув на себя;
3. Протрите панель сухой мягкой тряпкой.  
При сильных загрязнениях промойте теплой (до 40 °C) водой.
4. Запрещается использование абразивных чистящих средств, растворителей, бензина.
5. Не лейте и не брызгайте воду непосредственно на внутренний блок прибора. Это крайне опасно.
6. Установите и закройте панель.

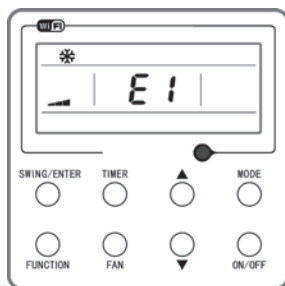
### ОБЩИЕ РЕКОМЕНДАЦИИ

1. Перед очисткой блока убедитесь, что он выключен, а шнур питания отключен от электросети.
2. Если прибор работает в загрязненном помещении, прочищайте фильтры каждые 3 недели.
3. Если внутренний блок установлен менее чем в 30 см от потолка, и кондиционер эксплуатируется активно, проводите чистку не реже чем 2 раза в неделю.
4. Не прикасайтесь к алюминиевым ребрам теплообменника во внутреннем блоке, чтобы избежать травм;

### ОЧИСТКА И ЗАМЕНА ВОЗДУШНЫХ ФИЛЬТРОВ

1. Воздушные фильтры необходимо очищать каждые 100 часов работы.
2. Отключите прибор, откройте панель.
3. Аккуратно потяните за рычаг фильтра.
4. Извлеките фильтр.
5. Прочистите фильтр
6. Аккуратно установите его обратно во внутренний блок.
7. При необходимости промойте фильтр теплой водой. После этого его необходимо просушить (избегая воздействия прямых солнечных лучей).
8. В комплекте с кондиционером поставляются 4 фильтра SMART ION, которые позволяют дополнительно очищать воздух. Замену такого фильтра необходимо осуществлять не реже 1 раза в 12 месяцев в зависимости от загрязненности воздуха.

## 9 УСТРАНЕНИЕ НЕПОЛАДOK

Описанные ситуации не всегда являются признаками поломки прибора. Рекомендуется воспользоваться нижеследующими рекомендациями перед обращением в Сервисный центр.

ПРОБЛЕМА	ВОЗМОЖНЫЕ ПРИЧИНЫ И ПУТИ РЕШЕНИЯ
Прибор не работает	Подождите 3 минуты и снова попробуйте включить прибор. Возможно, отключение вызвано срабатыванием защитного устройства. Проверьте, исправны ли и не разряжены аккумуляторы в пульте ДУ. Проверьте подключение прибора к электросети.
Нет подачи теплого / холодного воздуха (в зависимости от режима)	Проверьте, не загрязнился ли фильтр. Проверьте, не перекрыты ли отверстия воздухозабора и воздухоотдачи. Проверьте, корректно ли установлена температура воздуха на пульте ДУ. Проверьте, закрыты ли окна и двери.
Задержка при переключении режима работы	Смена режимов может занимать до 3-х минут.
При эксплуатации слышен звук льющейся воды	Звук может быть вызван движением хладагента и не является признаком неисправности. Также такой звук может возникать при режиме размораживания наружного блока (при работе в режиме нагрева).
При эксплуатации слышно потрескивание	Звук может возникать вследствие изменения температуры корпуса компрессора.
Образуется конденсат в виде тумана	Возникает при сочетании снижения температуры воздуха и высокой влажности.
Постоянно горит индикатор компрессора, внутренний вентилятор не работает	Режим работы компрессора был переключен с нагрева на охлаждение. Индикатор погаснет в течение 10 минут, и прибор продолжит работать в режиме нагрева.
Ошибка 13: срабатывание устройства защиты в результате повышенной температуры в линии нагнетания компрессора	Недостаточная заправка хладагента в системе или неисправен датчик температуры в линии нагнетания компрессора. Необходимо обратиться в авторизованный сервисный центр.
Ошибка 15: Срабатывание устройства защиты в результате повышенной температуры в линии нагнетания компрессора	Недостаточная заправка хладагента в системе или разомкнута цепь датчика температуры в линии нагнетания компрессора. Необходимо обратиться в авторизованный сервисный центр.

## Коды ошибок

Название ошибки	Код ошибки	Комментарий
Работа функции X-Fan	AL	Не ошибка
Ошибка датчика температуры жидкостной магистрали наружного блока	b5	
Ошибка датчика температуры газовой магистрали наружного блока	b7	
Отсутствует или поврежден джампер на плате	C5	
Защита по датчику температуры всасывания компрессора	dc	
Процесс обнаружения неверного подключения межблочного кабеля или неисправности ЭРВ	dd	Не ошибка
Неверное подключения межблочного кабеля или неисправность ЭРВ	dn	
Защита системы по высокому давлению	E1	
Защита от замораживания	E2	
Защита системы по низкому давлению (для некоторых систем) или утечка хладагента	E3	
Слишком высокая температура нагнетания компрессора	E4	
Защита по слишком высокому току	E5	
Ошибка связи	E6	
Конфликт режимов	E7	Не ошибка
Ошибка по перегрузке (слишком высокая температура)	E8	
Неисправность чипа памяти EEPROM	EE	
Блокировка / снижение частоты вращения компрессора по защите по току IPM	En	
Блокировка / снижение частоты вращения компрессора по защите по температуре IPM	EU	
Режим сбора хладагента	Fo	Не ошибка
Недостаток хладагента или блокировка контура	F0	
Ошибка датчика температуры внутреннего блока (воздушного)	F1	
Ошибка датчика температуры внутреннего блока (теплообменника)	F2	
Ошибка датчика температуры наружного блока (воздушного)	F3	
Ошибка датчика температуры наружного блока (середина теплообменника)	F4	
Ошибка датчика температуры наружного блока (нагнетания)	F5	
Блокировка / снижение частоты вращения компрессора по защите по перегрузке всего блока	F6	
Блокировка / снижение частоты вращения компрессора по защите по превышению тока всего блока	F8	
Блокировка / снижение частоты вращения компрессора по защите по температуре нагнетания	F9	
Блокировка / снижение частоты вращения компрессора по защите от обмерзания	FH	
Режим оттаивания или режим возврата масла в режиме нагрева	H1	Не ошибка
Защита по перегрузке компрессора	H3	
Защита модуля IPM	H5	
Неисправность или блокировка двигателя вентилятора внутреннего блока	H6	
Ошибка по десинхронизации компрессора	H7	
Защита модуля PFC	HC	
Ошибка по размагничиванию компрессора	HE	
Неисправность или блокировка двигателя вентилятора наружного блока 2	LA	
Неисправность или блокировка двигателя вентилятора наружного блока 1	L3	
Защита по перегрузке	L9	
Ошибка запуска компрессора	Lc	
Ошибка по перефазировке / отсутствию фазы компрессора	Ld	
Остановка компрессора	LE	
Слишком высокая скорость компрессора	LF	
Ошибка по несовместимости внутреннего и наружного блоков	LP	
Ошибка по току фаз компрессора	P5	
Ошибка связи модуля привода	P6	
Ошибка датчика температуры модуля IPM	P7	
Защита по высокой температуре модуля IPM	P8	
Защита контактора AC	P9	

Название ошибки	Код ошибки	Комментарий
Защита по подключению датчиков	Pd	
Защита от температурного дрейфа	PE	
Ошибка датчика температуры платы привода	PF	
Защита по низкому напряжению шины постоянного тока	PF	
Защита по высокому напряжению шины постоянного тока	PH	
Защита по низкому напряжению шины постоянного тока	PL	
Некорректный уровень АС напряжения	PP	
Неисправность зарядки конденсатора (электрического)	PU	
Ошибка двигателя вентилятора внутреннего блока	U0	
Ошибка контура отслеживания тока компрессора	U1	
Неисправность по падению напряжению на шине постоянного тока	U3	
Ошибка отслеживания тока всех блоков	U5	
Неисправность 4-ходового вентиля	U7	
Ошибка перехода сигнала через 0 двигателя вентилятора внутреннего блока	U8	
Режим разморозки или возврата масла		Не ошибка

**Примечание:** коды ошибок приведены для справки и могут быть изменены без предварительного уведомления.

## 10 ТРАНСПОРТИРОВКА И ХРАНЕНИЕ

1. Кондиционеры надлежит транспортировать и хранить только в упакованном виде во избежание их повреждений. Упакованные кондиционеры допускается транспортировать любым видом крытого транспорта.
2. Соблюдайте осторожность при распаковке кондиционера;
3. Рекомендуется привлекать к транспортировке двух или более людей, либо использовать вилочный погрузчик;
4. Помещение для хранения кондиционера должно соответствовать следующим требованиям:
  - а. Сухое и хорошо проветриваемое;
  - б. Температура воздуха:  $-30..+50$  °С;
  - в. Влажность воздуха: 15–85 %, без конденсата;
5. При транспортировке и хранении запрещается бросать прибор, подвергать его излишней вибрации или ударам о другие предметы.

## 11 СРОК ЭКСПЛУАТАЦИИ

Срок эксплуатации прибора составляет 10 лет при условии соблюдения соответствующих правил по установке и эксплуатации.

## 12 УТИЛИЗАЦИЯ

По истечению срока службы прибор должен подвергаться утилизации в соответствии с нормами, правилами и способами, действующими в месте утилизации. Не выбрасывайте прибор вместе с бытовыми отходами. По истечении срока службы прибора сдавайте его в пункт сбора для утилизации, если это предусмотрено нормами и правилами вашего региона. Это поможет избежать возможных последствий на окружающую среду и здоровье человека, а также будет способствовать повторному использованию компонентов изделия. Информацию о том, где и как можно утилизировать прибор, можно получить от местных органов власти.

Разряженные батарейки, которые были использованы в пульте дистанционного управления, также подлежат утилизации согласно местному законодательству.



# 13 ВОЗМОЖНЫЕ КОМБИНАЦИИ ВНУТРЕННИХ БЛОКОВ

Наружный блок	1 блок	2 блока	3 блока	4 блока	5 блоков
RAM-I-2KG40HP.01/U	25	25+25			
	30	25+30			
	35	25+35			
		30+30			
		30+35			
RAM-I-2KG55HP.01/U	30	25+25			
	35	25+30			
		25+35			
		30+30			
		30+35			
RAM-I-3KG70HP.01/U		25+25	25+25+25		
		25+30	25+25+30		
		25+35	25+25+35		
		25+50	25+25+50		
		30+30	25+30+30		
		30+35	25+30+35		
		30+50	25+30+50		
		35+35	25+35+35		
		35+50	30+30+30		
		50+50	30+30+35		
			30+30+50		
			30+35+35		
			35+35+35		
RAM-I-4KG80HP.01/U		25+25	25+25+25	25+25+25+25	
		25+30	25+25+30	25+25+25+30	
		25+35	25+25+35	25+25+25+35	
		25+50	25+25+50	25+25+25+50	
		30+30	25+30+30	25+25+30+30	
		30+35	25+30+35	25+25+30+35	
		30+50	25+30+50	25+25+30+50	
		35+35	25+35+35	25+25+35+35	
		35+50	25+35+50	25+30+30+30	
		50+50	30+30+30	25+30+30+35	
			30+30+35	25+30+35+35	
			30+30+50	30+30+30+30	
			30+35+35	30+30+30+35	
RAM-I-4KG105HP.01/U		25+35	25+25+25	25+25+25+25	
		25+50	25+25+30	25+25+25+30	
		30+30	25+25+35	25+25+25+35	
		30+35	25+25+50	25+25+25+50	
		30+50	25+30+30	25+25+30+30	
		35+35	25+30+35	25+25+30+35	
		35+50	25+30+50	25+25+30+50	
		50+50	25+35+35	25+25+35+35	
			25+35+50	25+25+35+50	
			25+50+50	25+25+50+50	
			30+30+30	25+30+30+30	
			30+30+35	25+30+30+35	
			30+30+50	25+30+30+50	
			30+35+35	25+30+35+35	
			30+35+50	25+30+35+50	
			30+50+50	25+30+50+50	
			35+35+35	25+35+35+35	
			35+35+50	25+35+35+50	
			35+50+50	30+30+30+30	
			50+50+50	30+30+30+35	
				30+30+30+50	
			30+30+35+35		
			30+30+35+50		
			30+30+50+50		
			30+35+35+35		
			30+35+35+50		
			35+35+35+35		
			35+35+35+50		
			35+35+50+50		

Наружный блок	1 блок	2 блока	3 блока	4 блока	5 блоков
RAM-I-4KG120HP.01/U		25+50	25+25+25	25+25+25+25	25+25+25+25+25
		30+35	25+25+30	25+25+25+30	25+25+25+25+30
		30+50	25+25+35	25+25+25+35	25+25+25+25+35
		35+35	25+25+50	25+25+25+50	25+25+25+25+50
		35+50	25+30+30	25+25+30+30	25+25+25+30+30
		50+50	25+30+35	25+25+30+35	25+25+25+30+35
			25+30+50	25+25+30+50	25+25+25+30+50
			25+35+35	25+25+35+35	25+25+25+35+35
			25+35+50	25+25+35+50	25+25+25+35+50
			25+50+50	25+25+50+50	25+25+25+50+50
			30+30+30	25+30+30+30	25+25+30+30+30
			30+30+35	25+30+30+35	25+25+30+30+35
			30+30+50	25+30+30+50	25+25+30+30+50
			30+35+35	25+30+35+35	25+25+30+35+35
			30+35+50	25+30+35+50	25+25+30+35+50
			30+35+50	25+35+50+50	25+25+35+50+50
			50+50+50	25+50+50+50	25+30+30+30+30
				30+30+30+30	25+30+30+30+35
				30+30+30+35	25+30+30+30+50
				30+30+30+50	25+30+30+35+35
				30+30+35+35	25+30+30+35+50
				30+30+35+50	25+30+30+50+50
				30+30+50+50	25+30+35+35+35
				30+35+35+35	25+30+35+35+50
				30+35+35+50	25+35+35+35+35
				30+35+50+50	25+35+35+35+50
				30+50+50+50	30+30+30+30+30
				35+35+35+35	30+30+30+30+35
				35+35+35+50	30+30+30+30+50
				35+35+50+50	30+30+30+35+35
					30+30+30+35+50
					30+30+30+50+50
					30+30+35+35+35
					30+30+35+35+50
					30+35+35+35+35
					30+35+35+35+50
					35+35+35+35



## ВНИМАНИЕ!

Для комбинаций с загрузкой более 100% возможно существенное снижение производительности и эффективности при одновременной работе всех внутренних блоков.

# 14 ТЕХНИЧЕСКИЕ ХАРАКТЕРИСТИКИ

## Наружные блоки мульти сплит-системы KIRIGAMI

Параметр / Модель	RAM-I- 2KG40HP.01/U	RAM-I- 2KG55HP.01/U	RAM-I- 3KG70HP.01/U
Макс. / мин. количество подключаемых внутренних блоков, шт	2 / 1	2 / 1	3 / 2
Номинальная холодопроизводительность (диапазон), кВт*	4,10 (2,05-5,00)	5,30 (2,14-5,80)	7,10 (2,30-9,20)
Номинальная теплопроизводительность (диапазон), кВт*	4,40 (2,49-5,40)	5,65 (2,58-6,50)	8,60 (2,80-9,20)
Электропитание, В/Гц/Ф	220-240/50/1	220-240/50/1	220-240/50/1
Номинальный ток (диапазон) (охлаждение), А*	4,88 (0,89-9,76)	6,56 (1,33-11,09)	8,34 (2,66-15,08)
Номинальная мощность (диапазон) (охлаждение), кВт*	1,100 (0,20-2,20)	1,480 (0,30-2,50)	1,880 (0,60-3,40)
Коэфф. EER / Класс энергоэфф-ти (охлаждение)*	3,72 / A	3,58 / A	3,77 / A
Коэфф. SEER / Класс сезонной энергоэфф-ти (охлаждение)*	7,20 / A++	7,20 / A++	7,10 / A++
Номинальный ток (диапазон) (нагрев), А*	4,44 (1,33-9,98)	5,55 (1,77-11,09)	9,89 (2,66-13,31)
Номинальная мощность (диапазон) (нагрев), кВт*	0,970 (0,30-2,25)	1,250 (0,40-2,50)	2,230 (0,60-3,00)
Коэффициент COP / Класс энергоэффективности (нагрев)*	4,45 / A	4,53 / A	3,86 / A
Коэффициент SCOP / Класс сезонной энергоэффективности (усредненный, T <sub>вн</sub> = -7 °C) (нагрев)*	4,20 / A+	4,20 / A+	4,30 / A+
Уровень звукового давления наружного блока, дБ(А)	50	50	58
Расход воздуха наружного блока, м³/ч	2300	2300	3800
Тип хладагента	R32	R32	R32
Заводская заправка, кг	0,75	0,90	1,70
Дозаправка (свыше номинальной длины трассы), г/м	20	20	20
Марка компрессора	GREE	GREE	GREE
Размеры наружного блока (ШхВхГ), мм	822×550×352	822×550×352	964×660×402
Размеры наружного блока в упаковке (ШхВхГ), мм	872×620×398	872×620×398	1029×715×453
Вес нетто наружного блока, кг	30,0	32,0	47,5
Вес брутто наружного блока, кг	32,5	34,5	52,0
Диаметры жидкостных труб, мм(дюйм)	6,35 (1/4") x2	6,35 (1/4") x2	6,35 (1/4") x3
Диаметры газовых труб, мм(дюйм)	9,53 (3/8") x2	9,53 (3/8") x2	9,53 (3/8") x3
Макс. сумма длин трубопроводов на все внутренние блоки, м	40	40	60
Макс. длина трубопровода между внутр. и наруж. блоками, м	20	20	20
Макс. перепад по высоте между внутр. и наруж. блоками, м	15	15	15
Макс. перепад по высоте между внутренними блоками, м	15	15	15
Номинальная длина трассы, м	10	10	30
Рабочие температурные границы (охлаждение), °C	-15...+43	-15...+43	-15...+43
Рабочие температурные границы (нагрев), °C	-22...+24	-22...+24	-22...+24
Сторона подключения электропитания	Наружный блок	Наружный блок	Наружный блок
Силовой кабель, мм <sup>2**</sup>	3*2,5	3*2,5	3*2,5
Межблочный кабель, мм <sup>2**</sup>	4*1,5 x2	4*1,5 x2	4*1,5 x3
Автомат защиты, А**	16	16	20
Максимальная потребляемая мощность, кВт	2,25	2,50	3,40
Максимальный потребляемый ток, А	10,0	11,0	15,0
Класс пылевлагозащиты, наружный блок	IPX4	IPX4	IPX4
Класс электрозащиты, наружный блок	I класс	I класс	I класс

\*Для загрузки 100% и внутренних блоков настенного типа

\*\*Приведены рекомендуемые значения сечений кабелей и автомата защиты. Вы можете самостоятельно подобрать кабель и автомат защиты после консультации с сертифицированным электриком или подбрав кабель и автомат защиты для ваших условий по ПУЭ.

Межблочный кабель не входит в комплект поставок мульти сплит-систем, докупается отдельно.

Параметр / Модель	RAM-I-4KG80HP.01/U	RAM-I-4KG105HP.01/U	RAM-I-5KG120HP.01/U
Макс. / мин. количество подключаемых внутренних блоков, шт	4 / 2	4 / 2	5 / 2
Номинальная холодопроизводительность (диапазон), кВт*	8,00 (2,30-11,00)	10,60 (2,60-12,00)	12,10 (2,60-15,20)
Номинальная теплопроизводительность (диапазон), кВт*	9,50 (2,80-10,25)	12,00 (3,00-14,00)	13,00 (3,00-15,50)
Электропитание, В/Гц/Ф	220-240/50/1	220-240/50/1	220-240/50/1
Номинальный ток (диапазон) (охлаждение), А*	9,41 (5,00-15,97)	13,31 (5,00-20,41)	15,08 (5,00-20,41)
Номинальная мощность (диапазон) (охлаждение), кВт*	2,120 (0,80-3,60)	3,000 (0,80-4,60)	3,400 (0,80-4,60)
Коэфф. EER / Класс энергоэфф-ти (охлаждение)*	3,77 / A	3,53 / A	3,56 / A
Коэфф. SEER / Класс сезонной энергоэфф-ти (охлаждение)*	7,20 / A++	7,20 / A++	7,20 / A++
Номинальный ток (диапазон) (нагрев), А*	9,76 (4,35-15,97)	13,49 (6,20-21,74)	14,15 (6,20-21,74)
Номинальная мощность (диапазон) (нагрев), кВт*	2,200 (0,70-3,60)	3,040 (1,00-5,00)	3,190 (1,00-5,00)
Коэффициент COP / Класс энергоэффективности (нагрев)*	4,32 / A	3,95 / A	4,08 / A
Коэффициент SCOP / Класс сезонной энергоэффективности (усредненный, T <sub>вн</sub> = -7 °C) (нагрев)*	4,20 / A+	4,00 / A+	4,20 / A+
Уровень звукового давления наружного блока, дБ(A)	58,0	60,0	60,0
Расход воздуха наружного блока, м³/ч	3800	5800	5800
Тип хладагента	R32	R32	R32
Заводская заправка, кг	1,80	2,40	2,40
Дозаправка (свыше номинальной длины трассы), г/м	20	20	20
Марка компрессора	GREE	GREE	GREE
Размеры наружного блока (ШхВхГ), мм	964×660×402	1020×826×427	1020×826×427
Размеры наружного блока в упаковке (ШхВхГ), мм	1032×737×456	1093×885×497	1093×885×497
Вес нетто наружного блока, кг	51,0	72,0	73,0
Вес брутто наружного блока, кг	55,5	79,0	80,0
Диаметры жидкостных труб, мм(дюйм)	6,35 (1/4") x4	6,35 (1/4") x4	6,35 (1/4") x5
Диаметры газовых труб, мм(дюйм)	9,53 (3/8") x4	9,53 (3/8") x4	9,53 (3/8") x5
Макс. сумма длин трубопроводов на все внутренние блоки, м	70	80	100
Макс. длина трубопровода между внутр. и наруж. блоками, м	20	25	25
Макс. перепад по высоте между внутр. и наруж. блоками, м	15	25	25
Макс. перепад по высоте между внутренними блоками, м	15	25	25
Номинальная длина трассы, м	40	40	50
Рабочие температурные границы (охлаждение), °C	-15...+43	-15...+43	-15°C~+43°C
Рабочие температурные границы (нагрев), °C	-22...+24	-22...+24	-22°C~+24°C
Сторона подключения электропитания	Наружный блок	Наружный блок	Наружный блок
Силовой кабель, мм <sup>2</sup> **	3*4,0	3*4,0	3*4,0
Межблочный кабель, мм <sup>2</sup> **	4*1,5 x4	4*1,5 x4	4*1,5 x5
Автомат защиты, А**	20	25	25
Максимальная потребляемая мощность, кВт	3,60	5,00	5,00
Максимальный потребляемый ток, А	16,0	21,7	21,7
Класс пылевлагозащиты, наружный блок	IPX4	IPX4	IPX4
Класс электрозащиты, наружный блок	I класс	I класс	I класс



## Внутренние блоки настенного типа мульти сплит-системы DAIJIN KIRIGAMI

Характеристики / Модель	RAM-I-DA25HP.W01/S	RAM-I-DA30HP.W01/S	RAM-I-DA35HP.W01/S	RAM-I-DA50HP.W01/S
Номинальная холодопроизводительность, кВт	2,20	2,50	3,20	4,60
Номинальная теплопроизводительность, кВт	2,40	2,80	3,40	5,20
Электропитание, В/Гц/Ф	220-240/50/1	220-240/50/1	220-240/50/1	220-240/50/1
Номинальная мощность, Вт	20	20	20	45
Номинальный ток, А	0,22	0,22	0,22	0,25
Расход воздуха внутреннего блока, м³/ч	250/290/310/420/450/470/500	250/270/320/390/430/470/500	280/320/350/400/480/520/590	600/640/720/810/870/960/1000
Уровень шума внутреннего блока, дБ(А)	22/25/29/33/34/36/39	22/25/28/32/34/36/38	24/26/30/33/35/37/41	28/30/35/41/43/45/47
Хладагент (тип)	R32	R32	R32	R32
Размеры внутреннего блока (ШхВхГ), мм	708×260×185	708×260×185	783×260×185	943×333×246
Размеры внутреннего блока в упаковке (ШхВхГ), мм	753×258×332	753×258×332	828×258×332	1001×322×405
Вес нетто внутреннего блока, кг	7,0	7,0	8,0	13,0
Вес брутто внутреннего блока, кг	8,5	8,5	9,5	15,5
Диаметр жидкостной трубы внутр. блока, мм (дюйм)	6,35 (1/4")	6,35 (1/4")	6,35 (1/4")	6,35 (1/4")
Диаметр газовой трубы внутр. блока, мм (дюйм)	9,53 (3/8")	9,53 (3/8")	9,53 (3/8")	9,53 (3/8")
Диаметр дренажной трубы внутреннего блока, мм	16,8	16,8	16,8	16,8
Класс пылевлагозащиты внутреннего блока	IPX0	IPX0	IPX0	IPX0
Класс электробезопасности внутреннего блока	I класс	I класс	I класс	I класс

## Внутренние блоки канального типа (низконапорные) мульти сплит-системы KIRIGAMI

Характеристики / Модель	RAM-I-KG30HP.L01/S	RAM-I-KG35HP.L01/S
Номинальная холодопроизводительность, кВт	2,62	3,50
Номинальная теплопроизводительность, кВт	2,80	4,00
Электропитание, В/Гц/Ф	220-240/50/1	220-240/50/1
Номинальная мощность, Вт	70	80
Номинальный ток, А	0,28	0,33
Расход воздуха внутреннего блока, м³/ч	220/340/450/560	300/420/540/600
Статическое давление (ESP) внутреннего блока, Па	0 (10)	0 (10)
Уровень шума внутреннего блока, дБ(А)	22/25/28/32	27/31/34/36
Хладагент, Тип	R32	R32
Размеры внутреннего блока (ШхВхГ), мм	710×200×450	710×200×450
Размеры внутреннего блока в упаковке (ШхВхГ), мм	1008×275×568	1008×275×568
Вес нетто внутреннего блока, кг	18,5	19,0
Вес брутто внутреннего блока, кг	22,5	23,0
Диаметр жидкостной трубы внутреннего блока, мм (дюйм)	6,35 (1/4")	6,35 (1/4")
Диаметр газовой трубы внутреннего блока, мм (дюйм)	9,53 (3/8")	9,53 (3/8")
Диаметр дренажной трубы внутреннего блока, мм	26	26
Класс пылевлагозащиты внутреннего блока	IPX0	IPX0
Класс электробезопасности внутреннего блока	I класс	I класс

## Внутренние блоки канального типа (средненапорные) мульти сплит-системы KIRIGAMI

Характеристики / Модель	RAM-I-KG30HP.D01/S	RAM-I-KG35HP.D01/S	RAM-I-KG50HP.D01/S
Номинальная холодопроизводительность, кВт	2,65	3,50	5,00
Номинальная теплопроизводительность, кВт	2,80	4,00	5,50
Электропитание, В/Гц/Ф	220-240/50/1	220-240/50/1	220-240/50/1
Номинальная мощность, Вт	50	50	75
Номинальный ток, А	0,22	0,22	0,33
Расход воздуха внутреннего блока, м³/ч	520/550/580/610/640/670/700	380/410/450/480/520/560/650	730/750/770/790/810/840/880
Статическое давление (ESP) внутреннего блока, Па	25(60)	25(60)	25(60)
Уровень шума внутреннего блока, дБ(А)	34/35/36/37/38/39/41	32/33/34/35/36/37/39	34/37/38/39/39/41
Хладагент, Тип	R32	R32	R32
Размеры внутреннего блока (ШхВхГ), мм	710×200×450	710×200×450	1010×200×450
Размеры внутреннего блока в упаковке (ШхВхГ), мм	1008×275×568	1008×275×568	1308×275×568
Вес нетто внутреннего блока, кг	18,5	19,0	25,0
Вес брутто внутреннего блока, кг	22,5	23,0	30,0
Диаметр жидкостной трубы внутреннего блока, мм (дюйм)	6,35 (1/4")	6,35 (1/4")	6,35 (1/4")
Диаметр газовой трубы внутреннего блока, мм (дюйм)	9,53 (3/8")	9,53 (3/8")	12,7 (1/2")
Диаметр дренажной трубы внутреннего блока, мм	26	26	26
Класс пылевлагозащиты внутреннего блока	IPX0	IPX0	IPX0
Класс электробезопасности внутреннего блока	I класс	I класс	I класс

## 15 КОМПЛЕКТАЦИЯ

### Внутренний блок:

- Руководство по эксплуатации, 1 шт.
- Беспроводной пульт ДУ, 1 шт. (только для блоков настенного типа)
- Проводной пульт ДУ, 1 шт. (только для блоков канального типа)
- Переходник-удлинитель для дренажного шланга, 1 шт. (только для блоков канального типа)
- Адаптер для труб, 1 шт. (кроме блоков настенного типа)
- Отрезы теплоизоляционного материала, 2 шт. (кроме блоков настенного типа)

### Наружный блок:

- Руководство по эксплуатации, 1 шт.
- Дренажный патрубок наружного блока, 1 шт.
- Гайки для вальцовочных соединений внутренних и наружного блока, от 8 до 20 шт. (в зависимости от мощности наружного блока)
- Переходник(и) с диаметра  $\frac{3}{8}$ " на диаметр  $\frac{1}{2}$ " (в зависимости от мощности наружного блока)

## 16 ДАТА ИЗГОТОВЛЕНИЯ

Дата изготовления указана на стикере, размещенном на корпусе прибора.

## 17 СЕРТИФИКАЦИЯ

Товар соответствует требованиям:

ТР ТС 004/2011 «О безопасности низковольтного оборудования».

ТР ТС 020/2011 «Электромагнитная совместимость технических средств».

ТР ЕАЭС 037/2016 «Об ограничении применения опасных веществ в изделиях электротехники и радиоэлектроники».

Изготовитель:

«Gree Electric Appliances, INC. of Zhuhai», Jinji West Rd. Zhuhai 519070, Guangdong, China.

«Гри Электрик Эплайн, ИНК. Чжухай», Цзинцзи Вест Роуд Чжухай, провинция Гуандун, 519070, Китай.

Импортер в РФ:

ООО «Компания БИС».

119180, Россия, Москва, ул. Б. Полянка, д. 2, стр. 2, пом./комн. I/8.

Тел.: 8 495 150-50-05.

E-mail: [climate@breez.ru](mailto:climate@breez.ru)

Страна происхождения — Китай

[funai-air.ru](http://funai-air.ru)



В тексте и цифровых обозначениях руководства могут быть допущены опечатки.

В целях улучшения качества продукции производитель оставляет за собой право изменять комплектующие части изделия для разных партий поставок, цветовую гамму и внешний вид прибора без предварительного уведомления, что не нарушает принятые на территории страны производства, транзита, реализации стандарты качества и нормы законодательства. Индикаторы на кондиционере могут не совпадать с графическим изображением, данным в руководстве по эксплуатации, это зависит от серии выпуска прибора.





[funai-air.ru](http://funai-air.ru)