



ИНСТРУКЦИЯ ПО ЭКСПЛУАТАЦИИ

# FUNAI

*Future and air*

СПЛИТ-СИСТЕМА  
**EMPEROR FULL DC  
Inverter**



Внешний блок  
RACI-EM25HP.D03/U  
RACI-EM35HP.D03/U

Внутренний блок  
RACI-EM25HP.D03/S  
RACI-EM35HP.D03/S

**EAC**



Уважаемый покупатель! Поздравляем Вас с покупкой и благодарим за удачный выбор кондиционера воздуха марки FUNAI. Перед началом эксплуатации прибора просим Вас внимательно ознакомиться с руководством по эксплуатации.

## СОДЕРЖАНИЕ

1. Назначение кондиционера . . . . .	4
2. Правила безопасной эксплуатации . . . . .	4
3. Устройство кондиционера . . . . .	5
4. Минимальные расстояния при монтаже кондиционера . . . . .	6
5. Описание дисплея внутреннего блока . . . . .	7
6. Описание пульта дистанционного управления . . . . .	8
7. Управление кондиционером . . . . .	10
8. Модуль Wi-Fi WF-RAC03 . . . . .	18
9. Уход и техническое обслуживание . . . . .	19
10. Устранение неполадок . . . . .	20
11. Условия эксплуатации . . . . .	21
12. Транспортировка и хранение . . . . .	21
13. Утилизация . . . . .	22
14. Сертификация . . . . .	22
15. Технические характеристики . . . . .	23
16. Комплектация . . . . .	24
17. Дата изготовления . . . . .	24
Форма протокола о приемке оборудования после проведения пусконаладочных работ . . . . .	25
Форма протокола тестового запуска . . . . .	26
Гарантийный талон . . . . .	27

## 1 НАЗНАЧЕНИЕ КОНДИЦИОНЕРА

Кондиционер бытовой с наружным и внутренним блоком (сплит-система) предназначен для поддержания оптимальной температуры воздуха в жилых, общественных и административно-бытовых помещениях.

Кондиционер осуществляет охлаждение, осушение, нагрев, вентиляцию и очистку воздуха от пыли.

## 2 ПРАВИЛА БЕЗОПАСНОЙ ЭКСПЛУАТАЦИИ

**НЕСОБЛЮЖДЕНИЕ ДАННЫХ ТРЕБОВАНИЙ МОЖЕТ ПРИВЕСТИ К ТЯЖЕЛОЙ ТРАВМЕ, ЛЕТАЛЬНОМУ ИСХОДУ ИЛИ ПОВРЕЖДЕНИЮ ОБОРУДОВАНИЯ!**

1. Прочитайте данное руководство эксплуатации перед началом использования кондиционера и строго следуйте всем указанным в нем инструкциям.
2. Монтаж кондиционера необходимо осуществлять только силами квалифицированных специалистов официального дилера.
3. Ремонт кондиционера необходимо осуществлять только силами квалифицированных специалистов авторизованного сервисного центра.
4. Перед установкой необходимо убедиться, что параметры местной электрической сети соответствуют параметрам, указанным на табличке с техническими данными прибора.
5. Использовать кондиционер допускается только по назначению, указанному в данной инструкции.
6. Нарращивание кабеля питания не допускается, т. к. это может привести к перегреву и пожару.
7. Все электрические кабели и розетки должны соответствовать техническим характеристикам прибора и электрической сети
8. При длительном простое кондиционера необходимо отключать кабель электропитания
9. Используйте кондиционер только по назначению, указанному в данной инструкции
10. Запрещено устанавливать кондиционер вблизи источников тепла
11. Кондиционер должен быть надежно заземлен.
12. Запрещена установка кондиционера в местах возможного скопления легко воспламеняющихся газов и помещениях с повышенной влажностью (ванные комнаты, зимние сады).
13. Запрещена установка наружного блока в местах возможного попадания на него соленой морской воды во избежание сильной коррозии кондиционера.
14. Перед техническим обслуживанием питание кондиционера необходимо отключать.
15. Необходимо обеспечить свободное пространство в зоне воздухозабора и воздухоотдачи внутреннего и внешнего блока. Перекрытие зон воздухозабора или воздухоотдачи может привести к падению производительности кондиционера, к его перегреву и выходу из строя.
16. Запрещено хранить бензин, другие летучие и другие легковоспламеняющиеся жидкости вблизи кондиционера.
17. Запрещено отключать кондиционер от электрической сети, вынимая вилку из розетки не выключив кондиционер кнопкой ВКЛ./ВЫКЛ. (POWER)

### 3 УСТРОЙСТВО КОНДИЦИОНЕРА

#### Внутренний блок

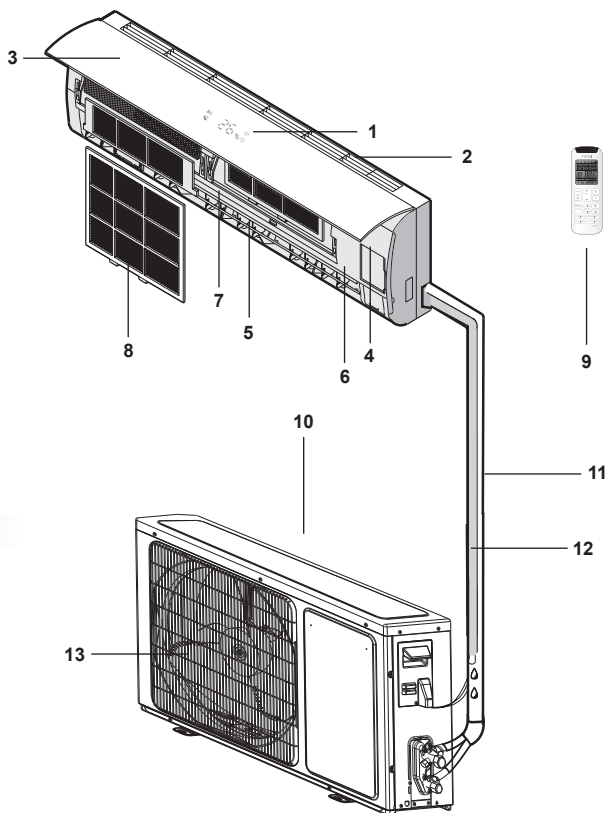
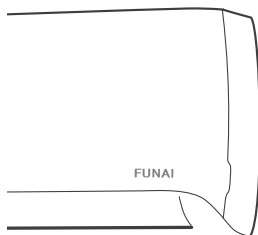

#### Наружный блок

- |   |                                      |
|---|--------------------------------------|
| 1. Дисплей  | 7. Горизонтальная регулировка жалюзи |
| 2. Решетка воздухозабора  | 8. Воздушный фильтр                  |
| 3. Передняя панель  | 9. Пульт ДУ                          |
| 4. Панель аварийного включения / выключения без пульта ДУ (включения / выключение кондиционера, сброс индикации загрязненного фильтра после замены фильтра) | 10. Забор воздуха                    |
| 5. Выход воздуха  | 11. Фреоновая трасса                 |
| 6. Вертикальная регулировка жалюзи  | 12. Дренажная трубка                 |
|   | 13. Воздуховыпускная решетка         |

Внешний вид кондиционера может отличаться от изображений, представленных в данной инструкции.

## 4 МИНИМАЛЬНЫЕ РАССТОЯНИЯ ПРИ МОНТАЖЕ КОНДИЦИОНЕРА

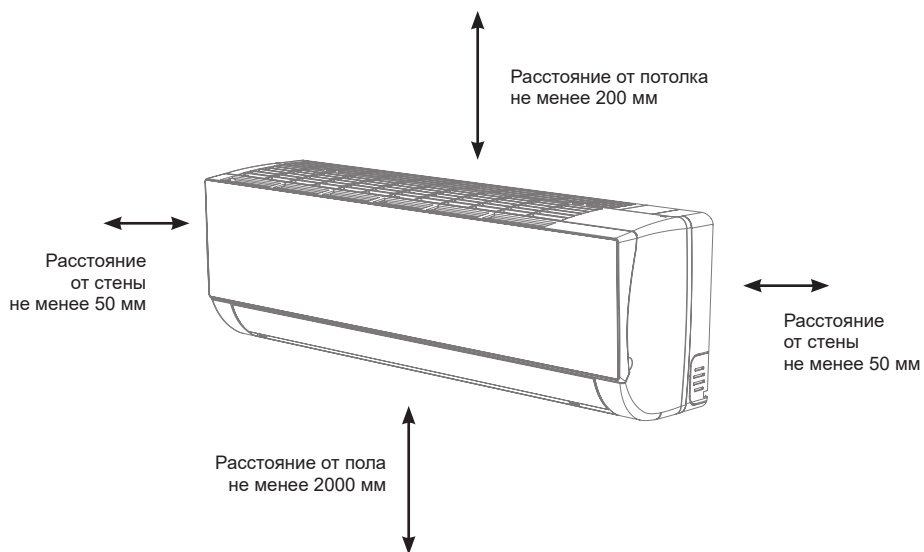

- i** Поверхность стены, на которой устанавливается внутренний блок, должна быть гладкой и ровной, конструкция стены должна выдерживать нагрузку не менее 60 кг.

**ВНИМАНИЕ!** Минимально допустимое расстояние между внутренним блоком кондиционера и потолком — 200 мм. В случае, если внутренний блок установлен с нарушением этого правила, кондиционер гарантийному обслуживанию не подлежит

## 5 ОПИСАНИЕ ДИСПЛЕЯ ВНУТРЕННЕГО БЛОКА

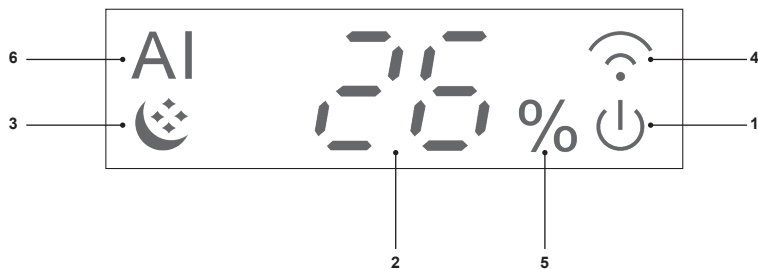

1. Индикатор включения/выключения
2. Индикация температуры
3. Индикатор ночного работы режима
4. Индикатор работы функции WI-FI
5. Индикатор работы режима ОСУШЕНИЕ
6. Индикатор работы режима AIR INSPECTOR

## 6 ОПИСАНИЕ ПУЛЬТА ДИСТАНЦИОННОГО УПРАВЛЕНИЯ

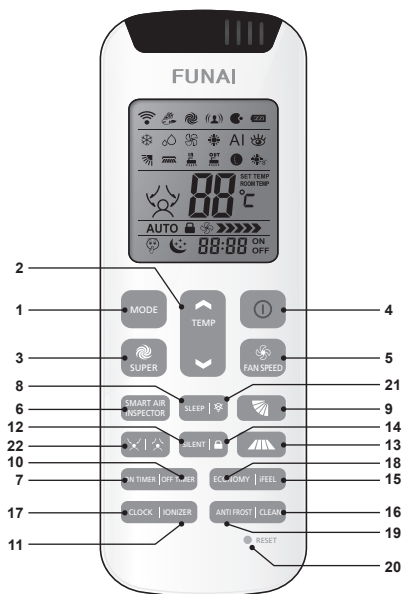

### 1. TEMP

Регулировка (увеличение/уменьшение) температуры на 1 °С.

### 2. MODE

Установка одного из 4 режимов работы (Охлаждение, Сушение, Вентилятор, Обогрев).

### 3. SUPER

Установка режима быстрого охлаждения/обогрева. В режиме быстрого охлаждения прибор работает на высокой скорости вентилятора, автоматически устанавливается температура 16° С. В режиме быстрого нагрева скорость вращения вентилятора устанавливается на «авто», а температура устанавливается на 30 °С.

### 4. POWER

Включение/выключение прибора.

### 5. FAN

Выбор скорости вращения вентилятора в следующем порядке: Авто, 5 скорость, 4 скорость, 3 скорость, 2 скорость, 1 скорость.

### 6. SMART AIR INSPECTOR

Одновременный контроль не только комфортной температуры, но и влажности воздуха.

### 7. TIMER ON

Установка таймера на включение.

### 8. SMART SLEEP

Установка спящего режима.

### 9.

Вертикальная регулировка жалюзи для установки необходимого направления воздушного потока (вверх/вниз).

### 10. TIMER OFF

Установка таймера на выключение кондиционера.

### 11. IONIZER

Включение/отключение ионизатора.

### 12. SILENT

Используется для установки или отмены бесшумного режима.

### 13.

Горизонтальная регулировка жалюзи для установки необходимого направления воздушного потока (вправо/влево).

### 14. LOCK

Длительное нажатие на кнопку (5 сек) включает или отключает блокировку кнопок пульта управления.

### 15. iFEEL

Установка режима iFeel. В этом режиме кондиционер получает данные от датчика температуры, расположенного на самом пульте, а не на приборе. Для запуска или остановки режима нажмите и удерживайте кнопку iFEEL в течение примерно 5 секунд.

### 16. CLEAN

Используется для включения режима Smart Clean.

### 17. CLOCK

Установка текущего времени.

### 18. ECONOMY

Установка экономичного режима.

### 19. ANTI FROST

Установка режима анти-замерзания (целевая температура обогрева +8 °С).

### 20. RESET

Для сброса всех настроек пульта (перезагрузка).































### 21. Dimmer

Длительное нажатие на кнопку (5 сек) выключает или включает дисплей внутреннего блока

22. Не активна в данной серии.



## ИНДИКАЦИЯ НА ДИСПЛЕЕ

 Режим ОХЛАЖДЕНИЕ	 Режим ОСУШЕНИЕ	 Режим ВЕНТИЛЯТОР	 Режим ОБОГРЕВ	 8° ANTI FROST
<b>AUTO</b>  Автоматическая скорость вентилятора	 Макс. скорость вентилятор	 Высокая скорость вентилятора	 Средняя скорость вентилятора	 Низкая скорость вентилятора
 Самая низкая скорость венти- лятора	 Ночной режим 1	 Ночной режим 2	 Ночной режим 3	 Ночной режим 4
<b>AI</b> Режим SMART AIR INSPECTOR	 Режим SILENT	 Режим экономии электроэнергии	 Режим SUPER	 Индикатор работы вертикальных жалюзи
 Индикатор передачи сигнала	 Ионизация воздуха	 Режим SMART FEEL	 Температура воздуха	
 Установленный таймер Текущее время	 Индикатор заря- да батареи	 Режим АВТО	 Режим БЛОКИРОВКА	 Индикатор работы горизонтальных жалюзи
 Режим SMART CLEAN Внутренний блок	 Режим SMART CLEAN Наружный блок	<b>CL</b> Необходима очистка фильтра		

## 7 УПРАВЛЕНИЕ КОНДИЦИОНЕРОМ

### 6.1. ВЫБОР РЕЖИМА РАБОТЫ

Каждое нажатие кнопки  сменяет режим в следующем порядке:



### 6.2. ВЫБОР СКОРОСТИ ВРАЩЕНИЯ ВЕНТИЛЯТОРА



Каждое нажатие кнопки  сменяет скорость вращения вентилятора в следующем порядке:



- i** В режиме «Вентиляция», скорость «Автоматическая» недоступна.
- В режиме «Осушение» скорость вентилятора устанавливается на «Автоматическая», кнопка «FAN SPEED» недоступна.

### 6.3. УСТАНОВКА ТЕМПЕРАТУРЫ

Каждое нажатие изменяет значение температуры на 1 °C:

-  Нажмите 1 раз, чтобы увеличить значение температуры на 1 °C.
-  Нажмите 1 раз, чтобы уменьшить значение температуры на 1 °C.

Диапазон устанавливаемых температур	
Обогрев/Охлаждение	16 ~ 30 °C
Осушение воздуха	-3 ~ 3 °C*
Только вентилятор	Изменение недоступно

- i** \* В режиме "Осушение" температура устанавливается автоматически. Тем не менее, вы можете установить температуру от -3 до +3 °C от автоматической, если все еще испытываете дискомфорт.

## 6.4. ВКЛЮЧЕНИЕ



Нажмите кнопку , для включения или выключения прибора.

- i** При изменении режимов работы, иногда блок реагирует не сразу. Подождите 3 минуты. При активации режима «Обогрев» вентилятор включается не сразу. Подождите 2–5 минуты пока не включится вентилятор. Подождите 3 минуты для того, чтобы устройство возобновило работу.

## 6.5. УПРАВЛЕНИЕ ВОЗДУШНЫМ ПОТОКОМ

Внутренний блок кондиционера автоматически изменяет направление воздушного потока при изменении режима работы.

Режим	Направление воздушного потока
COOLING (Охлаждение); DRY (Осушение)	Горизонтальное
HEATING (Обогрев); FAN ONLY (Вентилятор)	Направлен вниз

Направление воздушного потока также можно установить в соответствии с вашими предпочтениями с помощью нажатия кнопок ,  на пульте ДУ.

## 6.6. КОНТРОЛЬ ВЕРТИКАЛЬНОГО НАПРАВЛЕНИЯ ВОЗДУШНОГО ПОТОКА (С ПУЛЬТА ДУ)

Пульт ДУ позволяет установить различные углы подачи воздушного потока по вертикали (вверх-вниз), включить автоматическое покачивание или установить конкретное положение воздушной заслонки.

Нажмите  1 раз. Горизонтальные воздушные жалюзи будут менять угол наклона в соответствии со следующей последовательностью:



## 6.7. КОНТРОЛЬ ГОРИЗОНТАЛЬНОГО НАПРАВЛЕНИЯ ВОЗДУШНОГО ПОТОКА (С ПУЛЬТА ДУ)

Пульт ДУ позволяет установить различные углы подачи воздушного потока по горизонтали (влево-вправо), включить автоматическое покачивание или установить конкретное положение воздушной заслонки. Нажмите  1 раз. Вертикальные воздушные жалюзи будут менять угол в соответствии со следующей последовательностью:



## 6.8. КНОПКА CLOCK

### Как настроить текущее время?

1. Нажмите кнопку  один раз. На ЖК-экране начнет светиться текущее время.

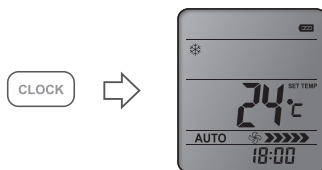

2. Нажмите кнопки  и .

Одно нажатие добавляет или уменьшает время на 1 минуту.

Зажимая кнопку на полторы секунды можно добавить или уменьшить время на 10 минут.

Зажимая кнопку дольше, чем на полторы секунды можно прибавлять или убавлять время по 1 часу.

3. Нажмите кнопку  еще раз. Текущее время будет установлено.

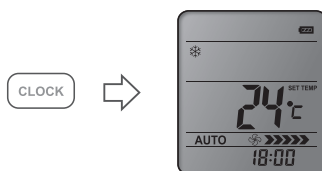

## 6.9. РЕЖИМ SUPER

Режим SUPER используется для быстрого нагрева или охлаждения помещения.

Режим SUPER может быть включен, когда прибор работает или подключен к электросети.

В режиме SUPER можно установить таймер или направление потока.

### Как установить режим SUPER?

Нажмите кнопку  в режиме «Охлаждение», «Осушение», «Вентилятор».

Результат: Установленная температура автоматически снижается до 16 °С. Скорость вентилятора автоматически меняется на максимальную.

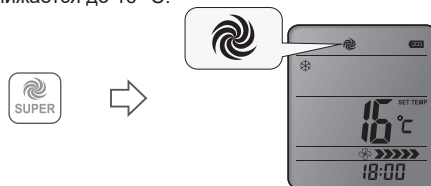

Нажмите кнопку  в режиме «Обогрев».

Результат: Установленная температура автоматически повышается до 30 °С. Скорость вентилятора автоматически меняется на «авто».

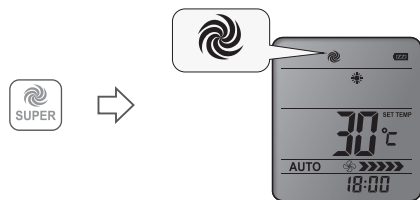

## Как отменить режим SUPER?

Нажмите кнопку SUPER, MODE, FAN, ON/OFF или SLEEP.

Результат: Экран вернется в обычный режим. Кондиционер прекратит работу в режиме SUPER.

**i** Кнопка SMART AIR INSPECTOR недоступна в режиме SUPER.

Кнопка ECONOMY недоступна в режиме SUPER.

Прибор будет работать в режиме SUPER в течение 15 минут, если Вы не отключите режим нажатием одной из перечисленных выше кнопок.



## 6.10. РЕЖИМ ТАЙМЕРА

### Как установить таймер на включение кондиционера?

1. Нажмите на кнопку **ON TIMER**.

Результат: на экране загорится «12:00 ON».

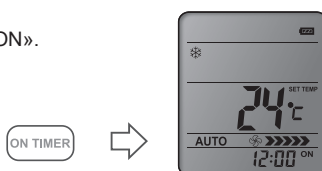

2. Используйте кнопки **▲** и **▼** для изменения времени включения или отключения кондиционера.

Одно нажатие добавляет или убавляет 1 минуту. Зажимая кнопку на полторы секунды можно добавлять или убавлять по 10 минут. Зажимая кнопку дольше, чем полторы секунды можно добавлять или убавлять по 1 часу.

3. Когда на экране отобразится желаемое время, снова нажмите на кнопку **ON TIMER**, чтобы подтвердить его.

4. После подтверждения установки время таймера будет отображаться на экране пульта ДУ еще 5 секунд, после чего будет возвращено отображение текущего времени.

### Как отменить включенный ON TIMER?

Нажмите на кнопку **ON TIMER**. Индикатор «ON» исчезнет, режим включения по таймеру будет отменен.

**i** Время выключения кондиционера по таймеру можно аналогично установить с помощью функции OFF TIMER.

## 6.11. РЕЖИМ SILENT

В этом режиме кондиционер работает с низким уровнем шума вследствие пониженной частоты компрессора и минимальной скорости вращения вентилятора.

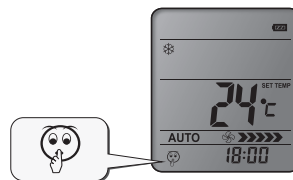

**i** Для отключения режима SILENT нажмите кнопку SILENT, MODE, FAN SPEED, SMART, SUPER, ECONOMY или ON/OFF.

## 6.12. РЕЖИМ БЛОКИРОВКА

Нажмите и удерживайте кнопку  в течение 5 секунд, чтобы включить режим блокировки кнопок пульта ДУ.

На экране появится индикатор блокировки. Нажмите и удерживайте кнопку  в течение 5 секунд, чтобы выйти из режима БЛОКИРОВКА.

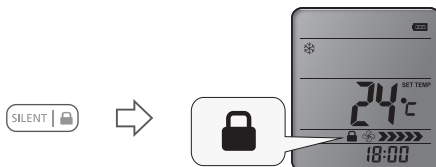

## 6.13 РЕЖИМ ECONOMY

В этом режиме кондиционер будет экономить электроэнергию, потребляя меньше энергии.

**i** Режим *ECONOMY* не активен в режимах *SUPER* и *SMART*.  
Нажмите кнопки *ON/OFF*, *MODE*, *TEMP*, *TEMP*, *FAN SPEED*, *SLEEP*, *SILENT* или *ECONOMY* для отключения режима *ECONOMY*.

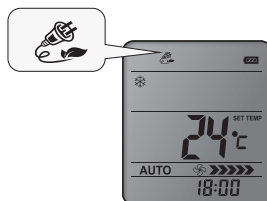

## 6.14. РЕЖИМ SMART SLEEP

Ночной режим может быть активирован в режимах ОХЛАЖДЕНИЯ, ОБОГРЕВА или ОСУШЕНИЯ. Эта функция позволяет создать вам более комфортную обстановку для сна.

- Прибор автоматически отключится после 8 часов работы в данном режиме
- Скорость вращения вентилятора устанавливается минимальной.

### Как включить режим SMART SLEEP?

Ночной режим устанавливается нажатием кнопки .

Режимы меняются в следующей последовательности:

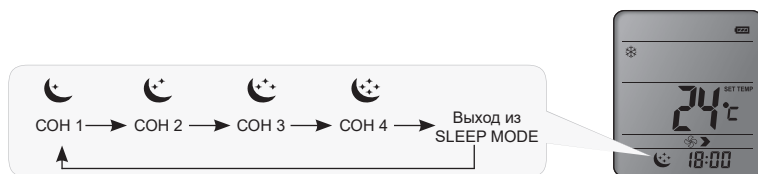

### Ночной режим 1

- Установленная температура повышается на 2 °С, если прибор непрерывно работает в режиме охлаждения в течение 2 часов, и далее остается постоянной.
- Установленная температура понижается на 2 °С, если прибор непрерывно работает в режиме обогрева в течение 2 часов, и далее остается постоянной.

### Ночной режим 2

- Установленная температура повышается на 2 °С, если прибор непрерывно работает в режиме охлаждения в течение 2 часов, далее понижается на 1 °С спустя 6 часов, затем еще раз понижается на 1 °С спустя 7 часов.
- Установленная температура понижается на 2 °С, если прибор непрерывно работает в режиме обогрева в течение 2 часов, далее повышается на 1 °С спустя 6 часов, затем еще раз повышается на 1 °С спустя 7 часов.

### Ночной режим 3

- Установленная температура повышается на 1 °С, если прибор непрерывно работает в режиме охлаждения в течение 1 часа, далее повышается на 2 °С спустя 2 часа, далее понижается на 2 °С спустя 6 часов, затем понижается на 1 °С спустя 7 часов.
- Установленная температура понижается на 2 °С, если прибор непрерывно работает в режиме обогрева в течение 1 часа, далее понижается на 2 °С спустя 2 часа, далее повышается на 2 °С спустя 6 часов, затем повышается на 2 °С спустя 7 часов.

### Ночной режим 4

- Установленная температура остается неизменной.

### Как выключить режим SMART SLEEP?

Нажмите кнопки SUPER, SMART, MODE, SLEEP, ON/OFF или FAN SPEED.

На дисплее отобразится текущий режим. Кондиционер выйдет из режима SMART SLEEP.

## 6.15. РЕЖИМ SMART FEEL

В этом режиме работает датчик температуры, встроенный в пульт ДУ. Он определяет температуру окружающей среды, передает сигнал на внутренний блок кондиционера, а тот, в свою очередь, регулирует рабочую температуру, чтобы обеспечить вам максимальный комфорт.

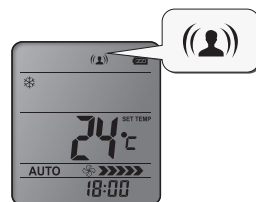

### Как установить режим SMART FEEL?

Нажмите кнопку SMART FEEL.

Результат: Функция SMART FEEL будет активирована. На дисплее пульта ДУ появится иконка функции SMART FEEL.



### Как отменить режим SMART FEEL?

Нажмите кнопку iFEEL один раз.

Результат: Функция SMART FEEL будет отключена, иконка функции исчезнет с дисплея пульта ДУ.



**i** По умолчанию функция iFEEL неактивна.

## 6.16. ОТКЛЮЧЕНИЕ ДИСПЛЕЯ ВНУТРЕННЕГО БЛОКА

Отключение дисплея внутреннего блока осуществляется с помощью кнопки DIMMER.

Нажмите и удерживайте кнопку  в течении 5 секунд, чтобы выключить подсветку дисплея внутреннего блока.

**i** Если подсветка дисплея отключена, то любое изменение настроек работы внутреннего блока с пульта ДУ приведет к временному восстановлению подсветки дисплея внутреннего блока.

## 6.17. РЕЖИМ ANTI FROST

Функция ANTI FROST позволяет запустить режим поддержания температуры не ниже 8 °С. Данная функция активируется только при работе кондиционера в режиме нагрева.

Для запуска режима ANTI FROST убедитесь, что кондиционер работает в режиме нагрева, и нажмите на кнопку ANTI FROST.

Нажатие на любую кнопку, кроме ON TIMER, OFF TIMER, CLOCK или кнопок изменения направления воздушного потока отменит работу функции ANTI FROST.

**i** В данном режиме температура по умолчанию равна 8 °С. Режим может быть выбран только тогда, когда кондиционер работает в режиме обогрева.



## 6.18. РЕЖИМ SMART AIR INSPECTOR

Данная функция запускает автоматический режим работы кондиционера SMART AIR INSPECTION, при котором кондиционер отслеживает и контролирует не только температуру помещения, но и влажность.

Прибор подбирает наиболее комфортные условия для пользователя по комбинации температурных и влажностных условий.

Нажмите кнопку SMART AIR INSPECTOR для запуска режима. Для отмены режима нажмите кнопку MODE.

**i** В режиме SMART AIR INSPECTOR температура воздуха устанавливается автоматически. Тем не менее, вы можете установить температуру от -3 до +3 °С от автоматического значения, если все еще чувствуете дискомфорт. При включении режима SMART AIR INSPECTOR скорость вентилятора будет автоматически изменена на «авто», но при необходимости вы можете ее поменять.

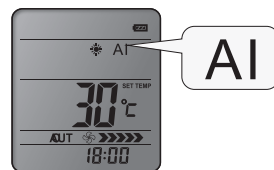

## 6.19. РЕЖИМ SMART CLEAN ВНУТРЕННЕГО И НАРУЖНОГО БЛОКОВ

**Как запустить режим очистки внутреннего блока?**

Нажмите кнопку CLEAN. Внутренний блок запустит программу самоочистки замораживанием. Повторное нажатие на кнопку SMART CLEAN отключит режим самоочистки внутреннего блока.

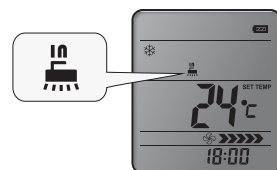

**Как запустить режим очистки наружного блока?**

Нажмите и удерживайте кнопку CLEAN в течение не менее 5 секунд. Наружный блок запустит программу самоочистки замораживанием. Повторное нажатие на кнопку SMART CLEAN отключит режим самоочистки наружного блока.

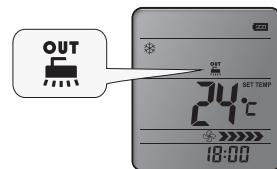

**i** Одновременный запуск режима SMART CLEAN для наружного и внутреннего блока невозможен. Продолжительность работы режима SMART CLEAN составляет 14–20 минут (в зависимости от продолжительности и режима работы кондиционера до запуска режима SMART CLEAN). По прошествии необходимого времени, кондиционер автоматически завершит работу в режиме самоочистки и продолжит работу в заданном ранее режиме, иконка режима SMART CLEAN автоматически исчезнет с дисплея пульта ДУ.



## КАК ВСТАВИТЬ БАТАРЕЙКИ

1. Снимите крышку отсека для батареек в указанном направлении
2. Вставьте новые батарейки. Убедитесь в том, что полярность батарейки («+» и «-») соблюдена верно.
3. Установите крышку отсека для батареек в исходное положение.

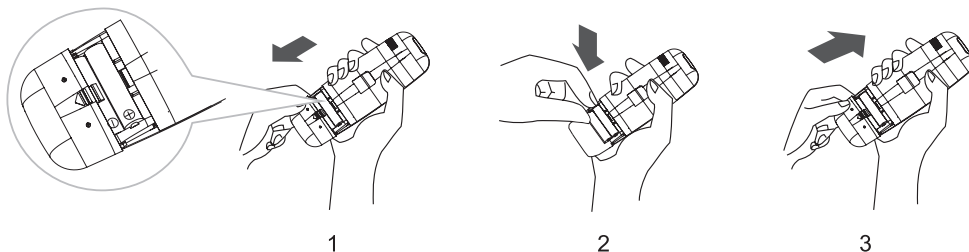

### ПРИМЕЧАНИЕ

Используйте только батарейки типа LR-03 AAA («мизинчиковые»), 1,5 В. Не используйте перезаряжаемые аккумуляторные батарейки. Заменяйте батарейки на новые такого же типа сразу же, как свечение дисплея станет более тусклым.

## ХРАНЕНИЕ И СОВЕТЫ ПО ИСПОЛЬЗОВАНИЮ ПУЛЬТА ДУ

Пульт ДУ может быть закреплен на стену при помощи держателя.

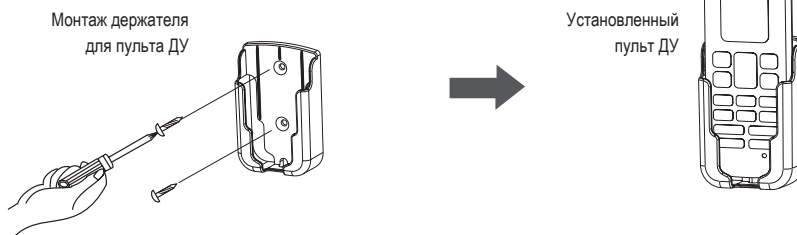

### ПРИМЕЧАНИЕ

Форма вашего держателя для пульта ДУ может отличаться от приведенной.

Для включения кондиционера, направьте пульт ДУ на приемник сигнала. Пульт ДУ будет управлять кондиционером, передавая сигнал на внутренний блок, если расстояние между ними не будет превышать 7 м.



### ВНИМАНИЕ!

Для надлежащей передачи сигнала между пультом ДУ и внутренним блоком, приемник сигнала на внутреннем блоке необходимо располагать как можно дальше от следующих предметов:

- Прямой солнечный свет или другие сильные источники света или тепла
- Экраны телевизора с плоской панелью или другие приборы, которые могут взаимодействовать с пультом ДУ
- Дополнительно, кондиционер не будет работать, если шторы, двери или другие предметы или материалы блокируют сигнал от пульта ДУ к внутреннему блоку.

## 8 МОДУЛЬ WI-FI WF-RAC03

Следуя данным инструкциям установите и настройте ваше приложение.

Следуя данным инструкциям установите и настройте ваше приложение.

1. Установите кондиционер и включите его
2. Откройте Android Play Store or IOS App Store на вашем смартфоне. Скачайте и запустите приложение Smart-Living
3. Следуйте инструкциям вашего приложения
4. Наслаждайтесь работой и управлением вашего кондиционера.

**i** Приложение может работать неправильно, если используется не в соответствии с указаниями, приведенными в этой инструкции.

### Меры предосторожности

Данное устройство отвечает требованиям Части 15 правил FCC Использование осуществляется с учетом двух условий: (1) данное устройство не создает вредных помех, (2) данное устройство должно принимать любые получаемые помехи, включая помехи, которые могут вызвать нежелательную эксплуатацию. Данное устройство содержит передатчик(и)/приемник(и), освобожденные от лицензии, в соответствии с освобожденным от лицензии RSS (s) компании Innovation, Science and Economic Development Canada. Использование осуществляется с учетом двух условий:

1. Данное устройство не создает вредных помех,
2. Данное устройство должно принимать любые получаемые помехи, включая помехи, которые могут вызвать нежелательную эксплуатацию.

- i** Постарайтесь использовать сертифицированный беспроводной маршрутизатор 2.4G.
- Требования к беспроводному маршрутизатору являются общими техническими условиями.
  - В зависимости от окружающей обстановки, может быть доступно несколько точек доступа Wi-Fi. Необходимо убедиться, что используется правильная точка доступа.
  - Брандмауэр маршрутизатора может иметь высокий уровень безопасности или настроенный родительский контроль, и эти настройки могут блокировать некоторые необходимые сетевые порты для устройства.
  - Следующие сетевые порты должны быть открыты / внесены в белый список на вашем маршрутизаторе: 80/443/53/55055/55056 (обратитесь к руководству пользователя маршрутизатора за инструкциями по настройке брандмауэров.)
  - Модуль Wi-Fi не поддерживает новую сертифицированную спецификацию Wi-Fi и нестандартный тип сертификации Wi-Fi

### Основные рекомендации по подключению к домашней сети Wi-Fi

Расположите бытовой прибор Smart-Living как можно ближе к беспроводному маршрутизатору.

- Если уровень сигнала Wi-Fi слабый, может произойти разъединение подключения приложения Smart-Living и модуля Wi-Fi.
- Убедитесь, что металлические предметы не подключены к устройству Smart-Living и не мешают сигналу WiFi.
- Из-за динамического подключения к сети может истечь время ожидания. В этом случае перезапустите сеть.
- Из-за истечения времени ожидания процессов управления подключением к сети приложение и устройство могут отображать противоречивую информацию о настройках. Повторно подключитесь для синхронизации информации.

### Прочие требования и меры предосторожности

- При первом подключении к оборудованию Smart-Living необходимо, чтобы смартфон был подключен к сети Wi-Fi, а не мобильной сети 3G/4G.
- При использовании приложения Smart-Living подключения смартфона к мобильной сети 3G/4G может повлечь за собой дополнительные расходы.
- Интернет-соединение может не работать при наличии каких-либо брандмауэров. В этом случае необходимо обратиться к вашему интернет-провайдеру.
- Если вашему интернет-провайдеру требуется идентификатор или пароль для подключения к Интернету, вы должны ввести свой идентификатор или пароль при подключении к Интернету.

### Что нужно делать при сопряжении

Перед сопряжением устройства убедитесь, что оно подключено к Интернету через беспроводной маршрутизатор. Смартфон и устройство не могут быть сопряжены посредством сотовой связи 3G/4G. Нажмите кнопку Горизонтальный поток воздуха на пульте 6 раз, раздастся 5 звуковых сигналов, подождите, пока на дисплее не отобразится «77». Или нажмите кнопку «Сон» на проводном пульте управления 8 раз, после этого раздастся тональный сигнал распределительной сети кондиционера и можно будет проводить сопряжение. Далее следуйте инструкциям приложения Smart-Living.

## 9 УХОД И ТЕХНИЧЕСКОЕ ОБСЛУЖИВАНИЕ

### ОЧИСТКА ПЕРЕДНЕЙ ПАНЕЛИ

1. Отключите прибор с помощью пульта ДУ;
2. Снимите панель, зафиксировав ее в верхнем положении и потянув на себя;
3. Протрите панель сухой мягкой тряпкой. При сильных загрязнениях промойте теплой (до 40 °С) водой.
4. Запрещается использование абразивных чистящих средств, растворителей, бензина.
5. Не лейте и не брызгайте воду непосредственно на внутренний блок прибора. Это крайне опасно.
6. Установите и закройте панель.

### ОЧИСТКА И ЗАМЕНА ВОЗДУШНЫХ ФИЛЬТРОВ

1. Воздушные фильтры необходимо очищать каждые 100 часов работы.
2. Отключите прибор, откройте панель.
3. Аккуратно потяните за рычаг фильтра.
4. Извлеките фильтр.
5. Прочистите фильтр
6. Аккуратно установите его обратно во внутренний блок.
7. При необходимости промойте фильтр теплой водой. После этого его необходимо просушить (избегая воздействия прямых солнечных лучей).
8. В комплекте с кондиционером поставляются 4 фильтра SMART ION, которые позволяют дополнительно очищать воздух. Замену такого фильтра необходимо осуществлять не реже 1 раза в 12 месяцев в зависимости от загрязненности воздуха.

### ОБЩИЕ РЕКОМЕНДАЦИИ

1. Перед очисткой блока убедитесь, что он выключен, а шнур питания отключен от электросети.
2. Если прибор работает в загрязненном помещении, прочищайте фильтры каждые 3 недели.
3. Если внутренний блок установлен менее чем в 30 см от потолка, и кондиционер эксплуатируется активно, проводите чистку не реже чем 2 раза в неделю.
4. Не прикасайтесь к алюминиевым ребрам теплообменника во внутреннем блоке, чтобы избежать травм;

## 10 УСТРАНЕНИЕ НЕПОЛАДОК

Описанные ситуации не всегда являются признаками поломки прибора. Рекомендуется воспользоваться нижеследующими рекомендациями перед обращением в Сервисный центр.

ПРОБЛЕМА	ВОЗМОЖНЫЕ ПРИЧИНЫ И ПУТИ РЕШЕНИЯ
Прибор не работает	Подождите 3 минуты и снова попробуйте включить прибор. Возможно, отключение вызвано срабатыванием защитного устройства. Проверьте, исправны ли и не разряжены аккумуляторы в пульте ДУ. Проверьте подключение прибора к электросети.
Нет подачи теплого / холодного воздуха (в зависимости от режима)	Проверьте, не загрязнился ли фильтр. Проверьте, не перекрыты ли отверстия воздухозабора и воздухоотдачи. Проверьте, корректно ли установлена температура воздуха на пульте ДУ. Проверьте, закрыты ли окна и двери.
Задержка при переключении режима работы	Смена режимов может занимать до 3-х минут.
При эксплуатации слышен звук льющейся воды	Звук может быть вызван движением хладагента и не является признаком неисправности. Также такой звук может возникать при режиме размораживания внешнего блока (при работе в режиме обогрева).
При эксплуатации слышно потрескивание	Звук может возникать вследствие изменения температуры корпуса кондиционера.
Образуется конденсат в виде тумана	Возникает при сочетании снижения температуры воздуха и высокой влажности.
Постоянно горит индикатор компрессора, внутренний вентилятор не работает	Режим работы компрессора был переключен с обогрева на охлаждение. Индикатор погаснет в течение 10 минут, и прибор продолжит работать в режиме обогрева.
Ошибка 13: срабатывание устройства защиты в результате повышенной температуры в линии нагнетания компрессора	Недостаточная заправка хладагента в системе или неисправен датчик температуры в линии нагнетания компрессора. Необходимо обратиться в авторизованный сервисный центр.
Ошибка 15: Срабатывание устройства защиты в результате повышенной температуры в линии нагнетания компрессора	Недостаточная заправка хладагента в системе или разомкнута цепь датчика температуры в линии нагнетания компрессора. Необходимо обратиться в авторизованный сервисный центр.

## 11 УСЛОВИЯ ЭКСПЛУАТАЦИИ

### ДИАПАЗОН РАБОЧИХ ТЕМПЕРАТУР

При достижении указанных ниже температур прибор может быть автоматически отключен автоматом защиты:

РЕЖИМ ОТОПЛЕНИЯ	Наружная температура воздуха выше +24 °C
	Наружная температура ниже -25 °C
	Температура воздуха в помещении выше +27 °C
РЕЖИМ ОХЛАЖДЕНИЯ	Наружная температура воздуха выше +43 °C
	Наружная температура ниже -15 °C
	Температура воздуха в помещении ниже +15 °C
РЕЖИМ ОСУШЕНИЯ	Температура воздуха в помещении ниже +18 °C

### ЗАЩИТНОЕ УСТРОЙСТВО

- При срабатывании защитного устройства возобновление работы прибора возможно не ранее чем через 3 минуты.  
Для включения воспользуйтесь кнопкой ON/OFF.
- При подключении к электросети кондиционер начинает работу не ранее чем через 20 сек.
- При отключении вследствие срабатывания защитного устройства все настройки таймера сбрасываются.

### РАБОТА В РЕЖИМЕ ОБОГРЕВА

После включения режима обогрева, теплый воздух начнет поступать в помещение не ранее чем через 2-5 минут. Также в этом режиме время от времени активируется режим размораживания внешнего блока. Это занимает в среднем 2-5 минут. Во время размораживания работа вентиляторов внутреннего блока останавливается.



### ВНИМАНИЕ!

Запрещается установка и эксплуатация наружных блоков кондиционеров в замкнутых помещениях.

## 12 ТРАНСПОРТИРОВКА И ХРАНЕНИЕ

1. Кондиционеры надлежит транспортировать и хранить только в упакованном виде во избежание их повреждений. Упакованные кондиционеры допускается транспортировать любым видом крытого транспорта.
2. Соблюдайте осторожность при распаковке кондиционера;
3. Рекомендуется привлекать к транспортировке двух или более людей либо использовать вилочный погрузчик;
4. Помещение для хранения кондиционера должно соответствовать следующим требованиям:
  - a. Сухое и хорошо проветриваемое;
  - b. Температура воздуха: -30..+50 °C;
  - c. Влажность воздуха: 15-85 %, без конденсата;
5. При транспортировке и хранении запрещается бросать прибор, подвергать его излишней вибрации или ударам о другие предметы.
6. Запрещается перевозить наружные блоки кондиционеров в любом положении, кроме вертикального.

## 13 УТИЛИЗАЦИЯ

По окончании срока службы кондиционер воздуха необходимо утилизировать, т.к. хладагент и газ для изоляции, используемые в кондиционере, требуют специальных процедур утилизации. Подробную информацию по утилизации кондиционера вы можете получить у представителя местного органа власти.

Разряженные батарейки, которые были использованы в пульте дистанционного управления, также подлежат утилизации согласно местному законодательству.

Срок службы кондиционера воздуха составляет 120 месяцев.

## 14 СЕРТИФИКАЦИЯ

**Товар сертифицирован на территории таможенного союза органом по сертификации:**

«РОСТЕСТ-Москва» ЗАО «Региональный орган по сертификации и тестированию»

Адрес: 119049, г. Москва, ул. Житная, д. 14, стр. 1.

Фактический адрес: 117418, Москва, Нахимовский просп., 31.

Телефон: 8 (499) 129-23-11; факс 8 (495) 668-28-93

Сертификат обновляется регулярно.

**Товар соответствует требованиям:**

ТР ТС 004/2011 «О безопасности низковольтного оборудования»,

ТР ТС 020/2011 «Электромагнитная совместимость технических средств»

**Заявитель:** Общество с ограниченной ответственностью «Компания БИС».







119180, г. Москва, ул. Б. Полянка, д. 2, стр. 2, пом. / комн. I/8, РФ.

**Изготовитель:** Хайсенс Интернешнл Ко., Лтд. No. 218

Цяньванган Роуд, Циндао Экономик & Текнолджикал

Дивелопмент зоун, Китай.

## 15 ТЕХНИЧЕСКИЕ ХАРАКТЕРИСТИКИ

Модель	RACI-EM25HP.D03	RACI-EM35HP.D03	
	Холодопроизводительность, Вт	2 600	3 500
	Производительность (min-max), Вт	1 000–4 000	1 000–4 400
	Потребляемая мощность, Вт	535 (180–1 050)	790 (180–900)
	Коэффициент энергоэффективности (EER)	4,86	4,43
	Класс энергоэффективности (EER)	A	A
	Коэффициент сезонной энергоэффективности (SEER)	8,8	8,7
	Класс сезонной энергоэффективности (SEER)	A+++	A+++
	Теплопроизводительность, Вт	3200	4200
	Производительность (min-max), Вт	1600–4200	1600–4800
	Потребляемая мощность, Вт	720 (300–1250)	980 (300–1280)
	Коэффициент энергоэффективности (COP)	4,44	4,29
	Класс энергоэффективности (COP)	A	A
	Коэффициент сезонной энергоэффективности (SCOP)	5,10	5,10
	Класс сезонной энергоэффективности (SCOP)	A+++	A+++
	Гарантированный диапазон рабочих температур наружного воздуха при работе на охлаждение	-15 ... +43 °C	-15 ... +43 °C
Гарантированный диапазон рабочих температур наружного воздуха при работе на обогрев	-25 ... +24 °C	-25 ... +24 °C	
	Уровень звукового давления, внутренний блок (Silent/1/2/3/4/5/Super), дБ(A)	18/20/22/27/30/31/33	18/20/22/27/30/31/33
	Уровень звукового давления, внешний блок, дБ(A)	50	50
	Напряжение электропитания	220–240 В, 50 Гц	220–240 В, 50 Гц
	Рабочий ток (охлаждение/обогрев), А	2,4/3,2	3,5/4,2
	Максимальный потребляемый ток, А	7	7
	Степень защиты, вн./внешн.	IPX0 / IPX4	IPX0 / IPX4
	Класс защиты, внутренний/внешний блок	CLASS 1	CLASS 1
	Сторона подключения (внутренний блок)	–	–
	Сторона подключения (внешний блок)	+	+
	Максимальная длина фреонпровода, м	15	15
	Максимальный перепад высот, м	10	10
	Диаметр жидкостной трубы, дюйм	1/4	1/4
	Диаметр газовой трубы, дюйм	3/8	3/8
	Диаметр дренажной трубы, мм	16	16
	Кабель межблочный	5×1,0	5×1,0
Силовой кабель	VDE	VDE	
	Размеры внутреннего блока НЕТТО (Ш×В×Г), мм	835×305×198	835×305×198
	Размеры внутреннего блока БРУТТО (Ш×В×Г), мм	950×390×300	950×390×300
	Размеры внешнего блока НЕТТО (Ш×В×Г), мм	810×585×280	810×585×280
	Размеры внешнего блока БРУТТО (Ш×В×Г), мм	940×630×385	940×630×385
	Вес внутреннего блока (Нетто), кг	10	10
	Вес внешнего блока (Нетто), кг	33	33
	Вес внутреннего блока (Брутто), кг	12,5	12,5
	Вес внешнего блока (Брутто), кг	37	37

## 16 КОМПЛЕКТАЦИЯ

- Монтажная пластина для крепления внутреннего блока на стену – 1 шт.
- Пульт ДУ – 1 шт.
- Держатель пульта ДУ – 1 шт.
- Инструкция (руководство пользователя) с гарантийным талоном – 1 шт.
- Дополнительный фильтр – 4 шт.
- Виброопоры для внешнего блока – 4 шт.
- Подставка для фиксации внутреннего блока во время монтажа.

## 17 ДАТА ИЗГОТОВЛЕНИЯ

Дата изготовления указана на стикере, размещенном на корпусе прибора.



# ФОРМА ПРОТОКОЛА О ПРИЕМКЕ ОБОРУДОВАНИЯ ПОСЛЕ ПРОВЕДЕНИЯ ПУСКОНАЛАДОЧНЫХ РАБОТ

**FUNAI**  
*Future and air*

Город \_\_\_\_\_ «\_\_» \_\_\_\_\_ 20\_\_ г.

Для проведения пусконаладочных работ предъявлено следующее оборудование:

смонтированное по адресу:

**Установлено, что**

1. Проект разработан

\_\_\_\_\_ (наименование проектной организации, номера чертежей и даты)

2. Монтажные работы выполнены

\_\_\_\_\_ (наименование монтажной организации)

Примечание – Паяные соединения медных труб

..... (место пайки)

..... (число паек)

3. Дата начала монтажных работ

\_\_\_\_\_ (время, число, месяц, год)

4. Дата окончания монтажных работ

\_\_\_\_\_ (время, число, месяц, год)

Установлено, что бытовая система кондиционирования готова (не готова) к тестовому запуску

Ответственный

\_\_\_\_\_ (ФИО монтажника)

\_\_\_\_\_ подпись

Во время тестового запуска бытовая система кондиционирования проверена во всех режимах, предусмотренных заводом-производителем, и признана исправной. Устройства защиты срабатывают одновременно.

**Пусконаладочные работы окончены**

\_\_\_\_\_ (ФИО монтажника)

\_\_\_\_\_ подпись

**Работы принял. Претензий не имею**

\_\_\_\_\_ (ФИО заказчика)

\_\_\_\_\_ подпись

# ФОРМА ПРОТОКОЛА ТЕСТОВОГО ЗАПУСКА

**FUNAI**  
*Future and air*

Тестовый запуск бытовой системы кондиционирования выполнен «\_\_\_» \_\_\_\_\_ 20\_\_ г.  
В \_\_\_\_\_. Во время тестового запуска определены основные параметры работы бытовой системы кондиционирования, представленные в таблице.

## ПАРАМЕТРЫ БЫТОВОЙ СИСТЕМЫ КОНДИЦИОНИРОВАНИЯ ПРИ ТЕСТОВОМ ЗАПУСКЕ

№	Контролируемый параметр	Требуется	Фактическое значение	
1	Рабочее напряжение, В	От 200 до 240		
2	Рабочий ток, А	Менее 110% от номинального значения		
3	Перепад температуры воздуха на теплообменном аппарате испарительного блока, °С	Не менее 8	Охлаждение	
			Нагрев	
4	Перепад температуры воздуха на теплообменном аппарате компрессорно-конденсаторного блока, °С	От 5 до 12	Охлаждение	
			Нагрев	

Фактические значения параметров бытовой системы кондиционирования соответствуют (не соответствуют) требуемым значениям. Во время тестового запуска бытовая система кондиционирования проверена на всех режимах, предусмотренных заводом-изготовителем, и признана исправной. Устройства защиты срабатывают своевременно.

### Пусконаладочные работы окончены

\_\_\_\_\_

(ФИО монтажника)

\_\_\_\_\_

подпись

**Работы принял. Претензий не имею**

\_\_\_\_\_

(ФИО заказчика)

\_\_\_\_\_

подпись

# FUNAI

*Future and air*

## ГАРАНТИЙНЫЕ ОБЯЗАТЕЛЬСТВА

Модель	Серийный номер
Дата изготовления	Срок гарантии
Дата продажи*	Дата монтажа**
Покупатель	
Продавец	
Организация, осуществившая монтаж оборудования	

\* дата подписания товарно-транспортной накладной

\*\* дата подписания Акта приемки оборудования в эксплуатацию

## ГАРАНТИЙНЫЕ ОБЯЗАТЕЛЬСТВА

### Уважаемый Покупатель!

Благодарим Вас за то, что вы отдали предпочтение оборудованию FUNAI. Вы сделали правильный выбор в пользу качественной техники.

Просим Вас внимательно изучить условия гарантии, руководство по эксплуатации и обеспечить своевременное регламентное обслуживание в соответствии с руководством по эксплуатации.

Данный документ не ограничивает определенные законом права Покупателей, но дополняет и уточняет оговоренные законом положения.

1. Изложенные в данном гарантийном талоне условия и правила являются добровольными односторонними обязательствами Продавца перед Покупателем и регулируют порядок их взаимоотношений в связи с предоставляемой гарантией качества.

2. Условия гарантии:

Гарантийный период: 2 года. Срок службы кондиционера воздуха составляет 120 месяцев.

3. Гарантийный срок исчисляется с момента монтажа, если таковой производился Продавцом, в ином случае с момента подписания товарно-транспортной накладной.

В связи с тем, что оборудование FUNAI является технически сложным продуктом, требующим профессионального монтажа, производимого в соответствии с техническими требованиями, предъявляемыми к монтажу данного типа оборудования, Гарантийные обязательства распространяются только на виды поломок, вызванные доказанным заводским браком производителя. Все остальные виды поломок должны устраняться силами и за счет Продавца/Покупателя.

4. После окончания гарантийного периода сроком 2 года все оборудование имеет дополнительные 2 года бесплатного сервисного обслуживания в случае выхода из строя /поломки изделия по причине заводского брака при изготовлении изделия. Бесплатное сервисное обслуживание включает как бесплатный ремонт, так и бесплатную замену запасной части вышедшей из строя по причине заводского брака.

Срок бесплатного сервисного обслуживания начинается с первого дня окончания гарантийного срока, который исчисляется со дня передачи изделия потребителю.

5. Обязательные условия осуществления гарантийного обслуживания и последующего бесплатного сервисного обслуживания:

5.1. Гарантия действует только в случае, что гарантийный талон заполнен организацией-продавцом, организацией установившей изделие и Покупателем с обязательным указанием следующих данных:

- Наименование модели, серийный номер изделия;
- Дата продажи, наименование, адрес, подпись и печать (если имеется) организации-продавца;
- ФИО покупателя или наименование организации-покупателя, адрес, подпись и печать (если имеется) организации-покупателя;
- Дата монтажа, наименование, адрес, подпись и печать (если имеется) организации, установившей изделие;

5.2. Оборудование в целом и все составляющие его части используются строго по его целевому назначению с соблюдением Пользователем (Покупателем, Заказчиком) эксплуатационных режимов и параметров, установленных в технической документации на Оборудование в целом и составляющие его узлы, части и агрегаты (технические паспорта, инструкции по эксплуатации и прочее).

5.3. Не допускается несанкционированное Продавцом или уполномоченной им организацией, осуществляющей гарантийный ремонт, вмешательство Покупателя во внутреннее устройство узлов, механизмов и агрегатов Оборудования, требующих особо точной наладки, а также перенос (демонтаж и последующий монтаж) Оборудования на другое место.

5.4. Не допускается несанкционированное Поставщиком или производителем изменения изделия, в том числе с целью усовершенствования и расширения области его применения;

6. В случае поломки Оборудования в течение гарантийного периода необходимо обращаться к Продавцу, который указан на первой странице данного гарантийного талона.

7. Гарантия и бесплатное сервисное обслуживание не распространяются:

- на составляющие части Оборудования, подверженные естественному износу в процессе нормальной эксплуатации Оборудования;
  - на расходные материалы и составляющие части Оборудования, выход из строя и/или плановая замена которых в гарантийный период обусловлены самой необходимостью их применения.
- К ним, в частности (но не исключительно), относятся (в зависимости от типа оборудования):
- фильтры различные (воздушные, водяные, фреоновые и т.п.);
  - паровые цилиндры (разборные и сборные);
  - ремни и прочие приводы;
  - масла и смазочные материалы различные;
  - адсорбенты, стабилизаторы, порошки и прочие наполнители;
  - лампы и лампочки различные;
  - предохранители и реле различные;
  - детали отделки и корпуса.

## ГАРАНТИЙНЫЕ ОБЯЗАТЕЛЬСТВА

### 8. Ответственность Продавца за недостатки в Оборудовании, гарантийные обязательства и обязательства по осуществлению бесплатного сервисного обслуживания прекращаются в случае поломки (отказа в работе, выхода из строя) Оборудования, произошедших вследствие:

- 8.1. Повреждения (полного или частичного разрушения, приведения в негодность, коррозии, иного физического, химического или естественного воздействия) Оборудования Покупателем, его сотрудниками и/или любыми третьими лицами (в том числе перевозчиками), допущенными Покупателем к Оборудованию.
  - 8.2. Повреждения Оборудования в результате воздействия обстоятельств непреодолимой силы, к которым в том числе, относятся: затопление, наводнение, возгорание, пожар, поражение молнией, прочие высокотемпературные воздействия естественного происхождения иные экстремальные природные явления и стихийные бедствия, столкновение, авария, катастрофа и другие аномалии техногенного характера, боевые или военные действия и прочие обстоятельства чрезвычайного характера.
  - 8.3. Монтажа, демонтажа, ремонта или обслуживания Оборудования необученным персоналом.
  - 8.4. Несоблюдения Покупателем или другими лицами, имевшими доступ к Оборудованию, требований по его эксплуатации и обслуживанию, установленных Продавцом и/или производителем.
  - 8.5. Временного прекращения (отключения) на Месте установки Оборудования электропитания, теплоснабжения и иного ресурсообеспечения, без подачи которого Оборудование не может нормально функционировать.
  - 8.6. Механического, термического, химического и любого другого экстремального внешнего воздействия на Оборудование или на составляющие его части.
9. Условия и порядок гарантийного обслуживания Оборудования, установленного силами Поставщика или уполномоченной им организации:
- 9.1. В случае поломки (отказа в работе, выхода из строя) Оборудования в гарантийный период Пользователь должен уведомить Продавца в письменной форме в течение 5 (пяти) рабочих дней с момента обнаружения неисправности. При этом необходимо указать дату покупки, модель и серийный номер Оборудования.
  - 9.2. Продавец вправе отказать Покупателю в проведении гарантийного ремонта, если им будет установлено любое из обстоятельств, исключающих гарантийное обслуживание, указанных в пункте 3. **В этом случае заявка Пользователя на проведение гарантийного ремонта не подлежит исполнению и аннулируется, а Покупатель обязан возместить Продавцу расходы по вы-**

полнению работы. При наличии у Поставщика организационно-технических возможностей и средств, он может по дополнительному письменному соглашению с Пользователем произвести платный ремонт Оборудования с его последующей приёмкой на платное сервисное техническое обслуживание.

10. После выполнения гарантийного ремонта представитель Поставщика, ответственный за гарантийное обслуживание, составляет Акт о гарантийном ремонте (в двух экземплярах), один из которых передаёт Пользователю, а второй остается у Поставщика. В Акте указываются:
  - **№ и дата, указанные на лицевой стороне настоящего Гарантийного талона;**
  - наименование и заводской номер вышедшего из строя Оборудования;
  - дата и общий характер поломки Оборудования в соответствии с Актом технического осмотра;
  - дата начала и окончания выполнения гарантийного ремонта;
  - кратко: содержание ремонтных работ, в том числе какие неисправности устранены в процессе ремонта и какие составляющие части Оборудования отремонтированы и/или заменены;
  - ФИО представителя (сотрудника Поставщика или сервисной организации), выполнявшего гарантийный ремонт, и его личная подпись;
  - ФИО представителя Покупателя, ответственного за эксплуатацию Оборудования, и его личная подпись;
  - должность и ФИО уполномоченного представителя Покупателя подписавшего Заявку на проведение гарантийного ремонта, его подпись и печать.

ДЛЯ ЗАМЕТОК

---

---

---

---

---

---

---

---

---

---

---

---

---

---

---

---

---

---

В тексте и цифровых обозначениях руководства могут быть допущены опечатки.

В целях улучшения качества продукции производитель оставляет за собой право изменять комплектующие части изделия для разных партий поставок, цветовую гамму и внешний вид прибора без предварительного уведомления, что не нарушает принятые на территории страны производства, транзита, реализации стандарты качества и нормы законодательства. Индикаторы на кондиционере могут не совпадать с графическим изображением, данным в руководстве по эксплуатации, это зависит от серии выпуска прибора.



[www.funai-air.com](http://www.funai-air.com)

