

Petrospek

СПЛИТ-КОНДИЦИОНЕРЫ

ФИРМЫ

FUJITSU

Внутренние блоки
ASY14ASE-W
ASY14RSE-W

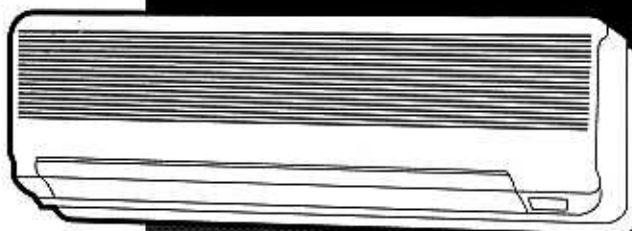

Наружные блоки
AOY14ANE
AOY14RNE



РУКОВОДСТВО ПО ЭКСПЛУАТАЦИИ

СОХРАНИТЕ ДАННОЕ РУКОВОДСТВО ДЛЯ ПОСЛЕДУЮЩИХ ОБРАЩЕНИЙ К НЕМУ



ноябрь 1999



СОДЕРЖАНИЕ





ИНСТРУКЦИИ ПО ТЕХНИКЕ БЕЗОПАСНОСТИ.....	2	ПРОГРАММИРОВАНИЕ ТАЙМЕРА.....	18
НАИМЕНОВАНИЕ ОСНОВНЫХ КОМПОНЕНТОВ И ОРГАНОВ УПРАВЛЕНИЯ.....	6	РЕЖИМ НОЧНОГО ВРЕМЕНИ.....	21
ПОДГОТОВКА К РАБОТЕ.....	10	ТЕХНИЧЕСКОЕ ОБСЛУЖИВАНИЕ.....	22
АВТОМАТИЧЕСКИЙ РЕЖИМ РАБОТЫ.....	12	ВЫЯВЛЕНИЕ НЕИСПРАВНОСТЕЙ.....	24
РЕЖИМ РАБОТЫ КОНДИЦИОНЕРА (ОХЛАЖДЕНИЕ, ОСУШЕНИЕ, ВЕНТИЛЯЦИЯ, НАГРЕВ*).....	14	ОСОБЕННОСТИ РАБОТЫ.....	26
РЕГУЛИРОВАНИЕ НАПРАВЛЕНИЯ ВОЗДУШНОГО ПОТОКА.....	16	ТЕХНИЧЕСКИЕ ХАРАКТЕРИСТИКИ.....	27

ИНСТРУКЦИИ ПО ТЕХНИКЕ БЕЗОПАСНОСТИ









- Перед запуском кондиционера внимательно прочитайте данный раздел и строго следуйте его положениям.
- Инструкции относятся к соблюдению правил техники безопасности и должны неукоснительно соблюдаться.
- Обозначения в руководстве "ОСТОРОЖНО" и "ОПАСНО" имеют следующий смысл:

 ОПАСНО!	- указывает на действия, неправильное выполнение которых может привести к смертельному исходу или серьезной травме пользователя.
 ОСТОРОЖНО!	- указывает на действия, неправильное выполнение которых может нанести ущерб здоровью пользователя или привести к повреждению материальных средств.

	Треугольным знаком отмечены инструкции, содержащие предупреждения - "ОПАСНО" и "ОСТОРОЖНО".
	Такой знак и пояснения к нему указывают на запрещенные действия.
	<ul style="list-style-type: none"> • Таким символом отмечены инструкции, которым должны строго следовать пользователи.

 ОПАСНО	
<p>Запрещается самостоятельно устанавливать кондиционер.</p> <ul style="list-style-type: none"> • Для выполнения любых монтажных работ необходимо обращаться в специализированную сервисную службу. 	
<p>Для выполнения любых ремонтных работ необходимо обращаться в специализированную сервисную службу.</p> <ul style="list-style-type: none"> • Не пытайтесь самостоятельно проводить техническое обслуживание из-за опасности поражения электрическим током. Техническое обслуживание может проводиться только квалифицированными специалистами. 	
<p>При необходимости перестановки кондиционера следует обращаться в специализированную сервисную службу, которая выполнит работы по перемещению соединительных линий и последующему подключению оборудования.</p>	

ИНСТРУКЦИИ ПО ТЕХНИКЕ БЕЗОПАСНОСТИ

 ОПАСНО	<p>Не находитесь в течение продолжительного времени под прямым потоком холодного воздуха.</p> <ul style="list-style-type: none">• Продолжительное пребывание непосредственно в потоке охлажденного воздуха может вызвать простудные заболевания.• Будьте особенно внимательны при задании направления воздушного потока, когда в помещении находятся маленькие дети, пожилые или больные люди, а также перед сном.	
<p>Не вставляйте пальцы и посторонние предметы в воздухозаборные решетки или отверстие выходящего воздушного потока.</p> <ul style="list-style-type: none">• Вследствие высокой скорости вращения вентилятора, вышеуказанные действия могут привести к травме.• Следите за тем, чтобы дети не имели доступа к кондиционеру.		
<p>Не запускайте и не останавливайте кондиционер отсоединением вилки провода электропитания от гнезда.</p>		
<p>Следует соблюдать осторожность, чтобы не повредить сетевой провод.</p> <ul style="list-style-type: none">• Нельзя натягивать сетевой провод и ставить на него тяжелые предметы, так как это может повредить изоляцию и привести к пожару или поражению электрическим током. <div data-bbox="159 1332 1069 1456"> ОПАСНО В целях безопасности менять сетевой провод кондиционера в случае его повреждения могут только специалисты фирмы-изготовителя или ее уполномоченные представители.</div>		
<p>При наличии каких-либо признаков неисправности (например, запаха дыма), следует сразу же отключить кондиционер, отсоединить провод электропитания и обратиться в <u>специализированную сервисную службу</u>.</p> <ul style="list-style-type: none">• Продолжение эксплуатации кондиционера может привести к возникновению пожара или поражению электрическим током.		
<ul style="list-style-type: none">• Если сетевой провод поврежден, его замена должна производиться только специализированной сервисной службой (требуется специальный кабель и инструменты).		

ИНСТРУКЦИИ ПО ТЕХНИКЕ БЕЗОПАСНОСТИ

Инструкции, касающиеся режима нагрева (*), относятся лишь к реверсивной модели (охлаждение + нагрев).

 ОСТОРОЖНО	
<p>Во время работы кондиционера периодически проветривайте помещение.</p> <ul style="list-style-type: none">• Необходимо периодически проветривать помещение (особенно при использовании, помимо кондиционера, других нагревательных приборов).• Недостаточная вентиляция может привести к нехватке кислорода в помещении.	<p>Не направляйте воздушный поток на камины и нагревательные приборы.</p> <ul style="list-style-type: none">• Направление воздушного потока на открытое пламя может привести к нарушению горения или пожару.
<p>Нельзя облакачиваться на кондиционер или класть на него посторонние предметы.</p> <ul style="list-style-type: none">• Падение предметов с кондиционера или его опрокидывание может привести к травме.• Не накрывайте кондиционер.	<p>Не ставьте на кондиционер цветочные вазы и емкости с водой.</p> <ul style="list-style-type: none">• При протечке воды внутрь кондиционера возможно повреждение электроизоляции, что может привести к поражению электрическим током.
<p>Избегайте попадания воды на кондиционер.</p> <ul style="list-style-type: none">• Возможно повреждение электроизоляции, что может привести к поражению электрическим током.	<p>Нельзя прикасаться к кондиционеру влажными руками.</p> <ul style="list-style-type: none">• Это может привести к поражению электрическим током.
<p>Нельзя натягивать сетевой шнур.</p> <ul style="list-style-type: none">• Натягивание сетевого шнура, при отсоединении его от электросети, может привести к повреждению проводов внутри него и, вследствие этого, к нагреву и пожару.	<p>Перед чисткой оборудования или замене воздушного фильтра убедитесь, что кондиционер выключен и сетевой провод отсоединен от электросети.</p> <ul style="list-style-type: none">• Вследствие высокой скорости вращения вентилятора, вышеуказанные действия могут привести к травме.
<p>Кондиционер следует отключать от источника электропитания при отсутствии необходимости его использования в течение длительного времени.</p>	<p>Периодически следует проверять состояние системы кондиционирования на наличие возможных повреждений.</p> <ul style="list-style-type: none">• После длительного использования кондиционера пригласите специалиста по сервисному обслуживанию для проверки состояния оборудования.
<p>Будьте внимательны, дети могут проглотить батарейки.</p> <ul style="list-style-type: none">• Если ребенок случайно проглотил батарейку, помогите ребенку выплюнуть ее и обратитесь к врачу.	<p>Следует избегать прямого попадания выходящего воздушного потока на комнатные растения и домашних животных.</p> <ul style="list-style-type: none">• Длительное пребывание непосредственно в области холодного или горячего воздушного потока может оказать отрицательное воздействие на домашних животных и растения.

ИНСТРУКЦИИ ПО ТЕХНИКЕ БЕЗОПАСНОСТИ

 ОСТОРОЖНО	
<p>Нельзя употреблять воду из дренажной системы кондиционера.</p>	<p>Кондиционер не может служить для обеспечения режимов, требуемых для работы точного оборудования, выращивания растений, содержания животных, хранения художественных ценностей или продуктов.</p>
<p>Если Вы в течение длительного времени не используете пульт, выньте из него батарейки.</p> <ul style="list-style-type: none">• Выньте батарейки для предохранения устройства от порчи при утечке электролита.• Если батарейки потекли, и жидкость попала на кожу, рот или в глаза, немедленно промойте пораженный участок большим количеством воды и обратитесь к врачу.	<p>Во время режима нагрева* соединительные вентили нагреваются, поэтому при их использовании нужно соблюдать осторожность.</p> <ul style="list-style-type: none">• Прикосновение к соединительным вентилям может привести к ожогам.
<p>Кондиционер можно использовать только при наличии в нем воздушного фильтра.</p> <ul style="list-style-type: none">• Эксплуатация кондиционера без воздушного фильтра может привести к чрезмерному загрязнению внутренних компонентов установки, что приведет к неисправности..	<p>Не прикасайтесь к ребристой поверхности теплообменника.</p> <ul style="list-style-type: none">• Это может привести к травме.• Особенно будьте осторожны при чистке.• Сгиб или повреждение ребер теплообменника снижает эффективность работы кондиционера.
<p>Внутренний блок и пульт дистанционного управления необходимо располагать на расстоянии не менее 1 м от телевизоров или радиоприемников.</p> <ul style="list-style-type: none">• Передача сигналов может повлиять на работу домашней бытовой техники.	<p>Запрещается перекрывать или загромождать воздухозаборную решетку или отверстие для выходящего воздуха.</p> <ul style="list-style-type: none">• Нарушение нормального движения воздушного потока снижает эффективность работы агрегата, приводит к неправильному функционированию и, следовательно, возможному выходу из строя.
<p>При выполнении работ по установке системы кондиционирования нельзя допускать присутствия маленьких детей в зоне проведения монтажа.</p> <ul style="list-style-type: none">• Несоблюдение данной инструкции может привести к несчастному случаю.	<p>Нельзя устанавливать кондиционер рядом с камином или другими нагревательными приборами.</p> <ul style="list-style-type: none">• Избыточный нагрев корпуса кондиционера может привести к его деформации.
<p>Не используйте легковоспламеняющиеся газы рядом с кондиционером.</p>	<p>Удостоверьтесь, что воздухозаборная решётка установлена надёжно.</p>

ОСНОВНЫЕ КОМПОНЕНТЫ И ОРГАНЫ УПРАВЛЕНИЯ

Инструкции, касающиеся режима нагрева (*), относятся лишь к реверсивной модели (охлаждение + нагрев).
Информацию об особенностях работы смотри на страницах, обозначенных знаком ↗

Внутренний блок

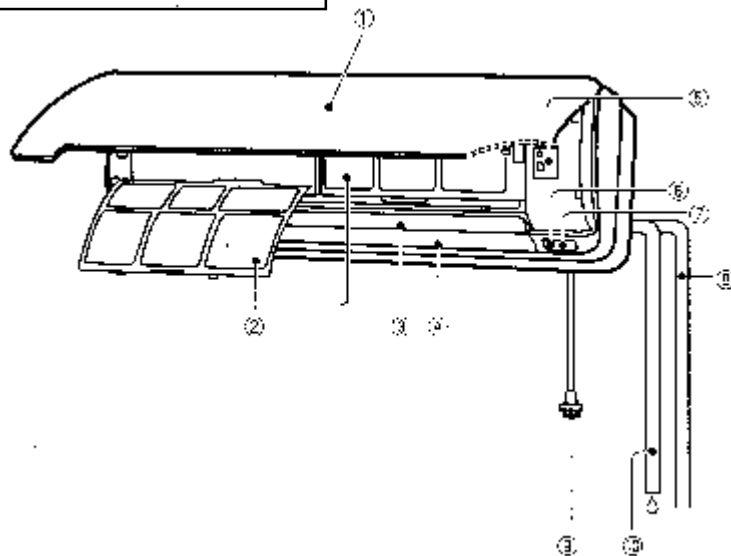

- 1. Воздухозаборная решётка**
Забор воздуха из помещения.
- 2. Воздушный фильтр** (↗ Стр.23)
Очищает воздух от пыли и грязи.
- 3. Горизонтальные направляющие жалюзи**
Регулирование нисходяще-восходящего потока
(↗ Стр.16)
- 4. Вертикальные направляющие жалюзи (расположены за горизонтальными)**
Регулирование право-левостороннего потока
(↗ Стр.17)
- 5. Панель управления** (↗ Стр.7)
- 6. Приемник сигналов от пульта управления**
(↗ Стр.11)
- 7. Световые индикаторы** (↗ Стр.7)
Индикация текущего режима.
- 8. Трубопровод хладагента**
- 9. Вилка электропитания**
- 10. Дренажный патрубок (для отвода конденсата, образующегося в режиме охлаждения и осушения)**

Наружный блок

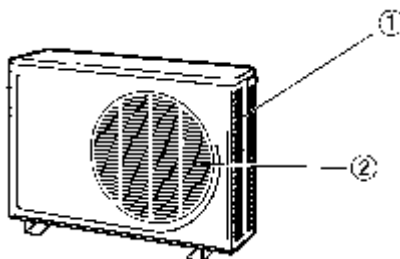

- 1. Вход воздуха**
(с тыльной стороны и сбоку)
- 2. Выход воздуха (отверстие выходящего теплого или холодного воздушного потока)**

Световые индикаторы

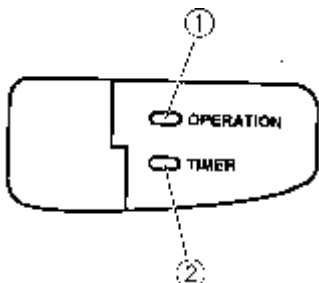

1. Светоиндикатор функционирования - OPERATION (красный)

- Горит во время обычной работы кондиционера.
- Быстро мигает в течение одной секунды, при приеме сигнала с пульта дистанционного управления.
- * Мигает в медленном режиме во время операции оттаивания. (☞ Стр.26)

2. Светоиндикатор таймера - TIMER (зелёный)

Горит при задействованной программе таймера.
(☞ Стр.18 - 21)

Светоиндикаторы функционирования и таймера:

Мигание индикатора таймера при задействовании программы таймера означает сбой настройки программы (☞ Стр.26 - Автоматический перезапуск).

Панель управления

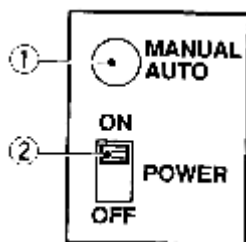

1. Кнопка MANUAL AUTO (автоматическое управление при отсутствии пульта)

Используется для временного функционирования кондиционера в автоматическом режиме, если дистанционный пульт управления по каким-либо причинам недоступен

Нажмите кнопку MANUAL AUTO

- Скорость вентилятора устанавливается автоматически (AUTO), а температурная уставка выбирается стандартной.
- Для остановки кондиционера нажмите кнопку MANUAL AUTO снова или установите выключатель электропитания POWER в позицию "Выключено" - OFF.

2. Выключатель электропитания

ON - «Включено»

OFF - «Выключено» (Установите выключатель электропитания POWER в эту позицию при длительном простое кондиционера.)

ОСНОВНЫЕ КОМПОНЕНТЫ И ОРГАНЫ УПРАВЛЕНИЯ

Инструкции, касающиеся режима нагрева (*), относятся лишь к реверсивной модели (охлаждение + нагрев).

Пульт дистанционного управления

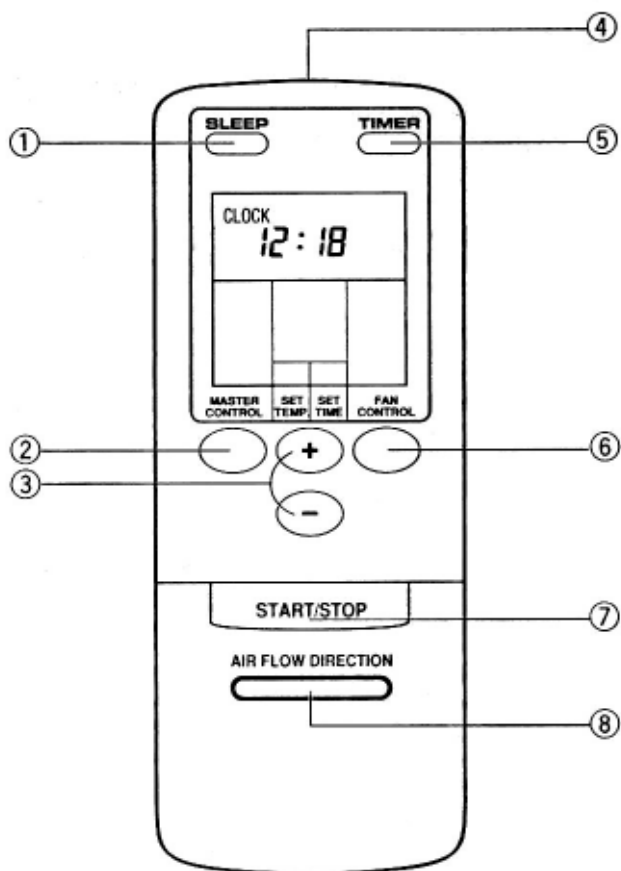

1. Кнопка SLEEP (“Установка ночного режима”) (↗ Стр.21)
2. Кнопка MASTER CONTROL (“Установка рабочего режима”)
3. Кнопки установки температуры/времени (+ / -) SET TEMP/SET TIME
4. Передатчик сигнала (от пульта дистанционного управления кондиционеру)
5. Кнопка TIMER (“Установка режимов таймера”) При последовательном нажатии кнопки устанавливаемый режим таймера будет меняться в следующей последовательности: OFF TIMER (Выключение); ON TIMER (Включение); PROGRAM TIMER (Запрограммированное расписание); RESET (Инициализация). (↗ Стр.18-21)
6. Кнопка FAN CONTROL (“Регулирование скорости вентилятора”) При последовательном нажатии кнопки задаваемая скорость изменяется в следующей последовательности: AUTO (авторегулирование), HIGH (высокая), MED (средняя) и LOW (низкая).
7. Кнопка START/STOP (“Включено/Выключено”)
8. Кнопка AIR FLOW DIRECTION (“Регулирование направления воздушного потока”) (↗ Стр.16)

Тыльная панель пульта дистанционного управления

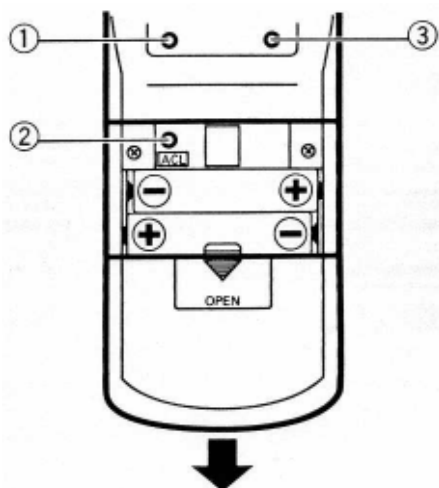

- 1 Кнопка TIME ADJUST (↗ Стр.11) (“Текущее время”)
2. Кнопка ACL (расположена внутри секции для элементов питания) (↗ Стр.10) Используется при замене батареек.
- 3.. Кнопка TEST RUN (“Режим тестирования”) Эта кнопка используется только при пуско-наладке кондиционера, не используйте в нормальных условиях.

Дисплей панели

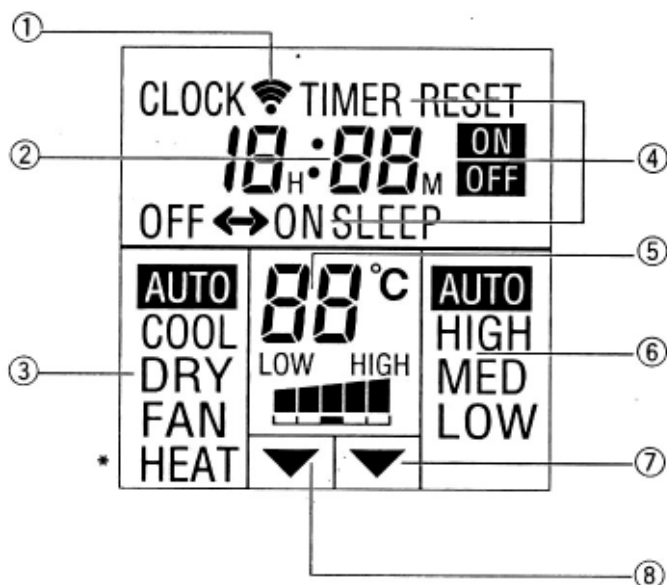

На данном рисунке все индикаторы дисплея изображены работающими. При реальном использовании кондиционера отображаются только те индикаторы, которые задействованы в текущий момент.

1. Индикатор передатчика

Высвечивается при передаче сигнала кондиционеру.

2. Дисплей CLOCK (“Дисплей текущего времени и уставки таймера”)

При высвечивании CLOCK дисплей показывает значения текущего времени - от 0:00 до 23:59.

При высвечивании TIMER дисплей показывает значение уставки таймера - от 0:00 до 23:59.

При выборе режима SLEEP (“Режим ночного времени”), на дисплее высвечивается значение промежутка времени, по истечении которого кондиционер выключается (от 0ч:05мин до 9ч:55мин).

3. Дисплей рабочего режима

На дисплее выводится название задаваемого рабочего режима.

4. Дисплей режима таймера

На дисплее выводится название задаваемого режима таймера: OFF TIMER (выключение), ON TIMER (включение), PROGRAM (запрограммированное расписание), SLEEP (режим ночного времени), RESET (инициализация).

5. Дисплей температурной уставки

6. Дисплей скорости вентилятора

7. Индикатор уставки таймера

При мигании этого индикатора, кнопки +/- можно использовать для изменения временных значений.

8. Индикатор уставки температуры

При мигании этого индикатора, кнопки +/- можно использовать для изменения уставки температуры.

- Правильный прием и передача сигнала возможны только при отсутствии препятствий (стены, занавески и т.д.) между пультом дистанционного управления и внутренним блоком.

- Кондиционер может работать со сбоями, если на приемник сигналов попадает прямое световое излучение. Для предотвращения этого прикрывайте окна шторами (от прямого солнечного света) и не включайте вблизи мощные осветительные приборы.

- Если в помещении еще одно устройство управляется пультом дистанционного управления, уберите его или обратитесь в сервисную службу.

- Избегайте нагревания пульта дистанционного управления прямыми солнечными лучами или обогревательными приборами.

- Не допускайте контакта пульта дистанционного управления с водой и другими жидкостями, а также оберегайте от ударов.

- Если пульт управления используется в помещениях с флуоресцентными лампами быстрого включения, кондиционер может неверно принимать сигналы. При покупке новых ламп обращайтесь в сервисную службу.

ПОДГОТОВКА К РАБОТЕ

Подключение к электросети

- 1 Вставьте вилку в гнездо электропитания.

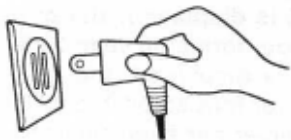

Плотно вставьте вилку.

- 2 Откройте воздухозаборную решетку.

- 3 Установите выключатель электропитания в положение "Включено" (ON).



- 4 Закройте воздухозаборную решетку.

Открытие/закрытие воздухозаборной решетки

1. Нажимайте на нижние края панели решетки, пока не услышите щелчок.

2. Уберите руки. Воздухозаборная решетка откроется.

Не эксплуатируйте кондиционер с открытой решеткой, это может привести к неправильному функционированию

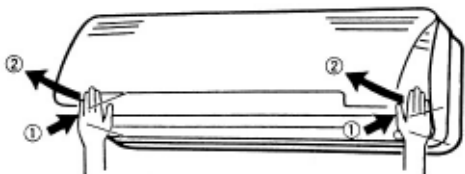

- Нажимайте на нижние края решетки, пока не услышите щелчок и она не закроется.

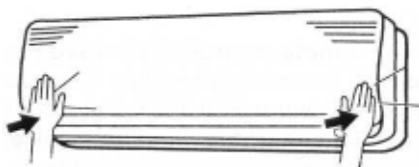

Подготовьте пульт дистанционного управления. Вставьте батарейки и установите текущее время.

Вставьте батарейки (R03/LR03 x 2)

- 1 Для открытия секции для батареек, расположенной на обратной стороне пульта, слегка нажмите на крышку и выдвиньте её. Выдвигайте крышку по направлению стрелки, одновременно нажимая на значок ▼.

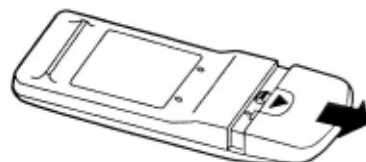

- 2 Вставьте батарейки. Убедитесь, что Вы правильно вставили батарейки, соблюдая полярность (+ / -).

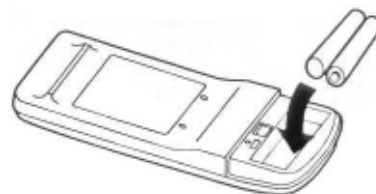

- 3 Закройте крышку секции.

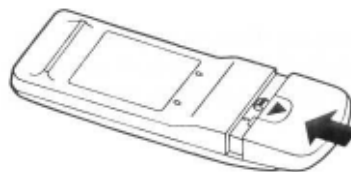

Осторожно!

- Будьте внимательны, дети могут проглотить батарейки.
- Если Вы в течение длительного времени не используете пульт, выньте из него батарейки для предохранения устройства от порчи при утечке электролита.
- Если батарейки потекли, и электролит попал на кожу, рот или в глаза, немедленно промойте пораженный участок большим количеством воды и обратитесь к врачу.
- Отработанные батарейки сразу удаляйте из пульта дистанционного управления.
- Не пытайтесь перезаряжать батарейки.

Примечание:

- Не используйте одновременно новые и использованные батарейки, а также батарейки разных типов.
- При нормальной работе батареек хватает примерно на один год. Если пульт плохо работает, замените батарейки и нажмите кнопку ACL кончиком шариковой ручки или другим острым предметом.

Установите текущее время

1 Нажмите кнопку TIME ADJUST (“Текущее время”)

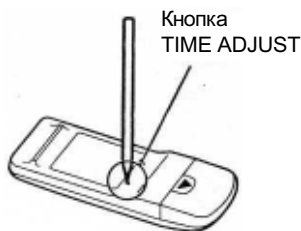

Тыльная сторона

Для нажатия кнопки воспользуйтесь кончиком шариковой ручки или другим тонким предметом.

Дисплей пульта дистанционного управления



Значение текущего времени и индикатор уставки таймера будут высвечиваться в мигающем режиме. ▼

2 Используйте кнопки изменения временных значений + / - SET TIME для установки текущего времени.

Кнопка +: нажимайте для увеличения значения.

Кнопка -: нажимайте для уменьшения значения.

(Каждый раз при нажатии кнопок показания времени будут увеличиваться/уменьшаться на одну минуту. Для быстрой смены показаний с интервалом 10 минут нажмите на нужную кнопку, не отпуская ее)

Пример: Установка времени на 21:53 (9:53 P.M.).

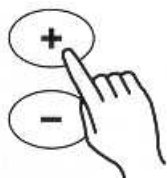

3 Нажмите кнопку TIME ADJUST снова.

Это завершит установку времени и запустит часы.



Тыльная сторона

Дисплей пульта дистанционного управления

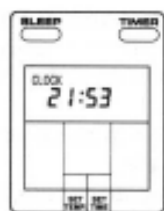

Текущее время будет выводиться на дисплей в нормальном режиме. Индикатор уставки таймера гаснет. ▼

Использование пульта дистанционного управления

- Пульт дистанционного управления должен быть направлен непосредственно на приемник сигнала.
- При правильном приеме сигнала с пульта подается звуковой сигнал.
- При отсутствии звукового сигнала нажмите на кнопку пульта ещё раз.



Приемник сигнала



Зона действия: около 7 метров.

Фиксатор пульта дистанционного управления

- Фиксатор может быть установлен на стене или в любом другом месте, удобном для хранения пульта.
- Если фиксатор установлен в позиции, позволяющей кондиционеру принимать сигналы от пульта, то пультом можно пользоваться, не извлекая его из фиксатора.



1. Установить фиксатор на стене.

2. Вставить пульт дистанционного управления.

3. При необходимости произвольного использования пульта (под рукой), выньте его из фиксатора.

АВТОМАТИЧЕСКИЙ РЕЖИМ РАБОТЫ

Инструкции, касающиеся режима нагрева (*), относятся лишь к реверсивной модели (охлаждение + нагрев).

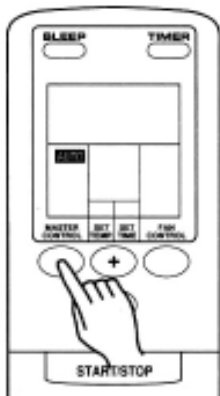
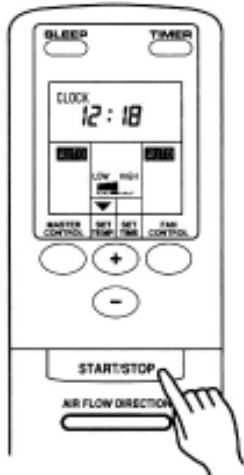

Установка режима AUTO

1 Нажмите кнопку **START/STOP** (“Включено/Выключено”).
Кондиционер начнёт работать.

2 Для выбора режима работы нажмите кнопку **MASTER CONTROL**.

Последовательно нажимайте на кнопку **MASTER CONTROL**, пока на дисплее не высветится только надпись **AUTO** (Автоматический режим работы). Индикатор передатчика высвечивается при передаче сигнала кондиционеру, и приблизительно через три секунды показания дисплея восстановятся.

Описание автоматического режима работы - AUTO (модель - только охлаждение)

- При запуске кондиционера, исходя из температуры воздуха в помещении, автоматически устанавливается режим работы согласно приведенной таблице. Исходя из выбранного режима, автоматически задается соответствующая стандартная уставка, по которой выполняется управление работой кондиционера.
- Установленный режим работы не меняется при изменении температуры в помещении.
- В режиме осушения вентилятор работает с низкой скоростью, чтобы предотвратить повышение влажности воздуха в помещении, а также вентилятор внутреннего блока может время от времени останавливаться.

Фактическая температура	Режим работы	Уставка температуры (стандартная)
30 °C или выше	⇒ Охлаждение	⇒ 27 °C
27 °C - 30 °C	⇒ Охлаждение	⇒ 26 °C
25 °C - 27 °C	⇒ Осушение	⇒ 24 °C
23 °C - 25 °C	⇒ Осушение	⇒ 22 °C
Ниже 23 °C	⇒ Осушение	⇒ 20 °C

Описание автоматического режима работы - AUTO (реверсивная модель)

- При запуске кондиционера, исходя из температуры воздуха в помещении, автоматически устанавливается режим работы согласно приведенной таблице. Исходя из выбранного режима, автоматически задается соответствующая стандартная

Фактическая температура	Режим работы	Уставка температуры (стандартная)
30 °C или выше	⇒ Охлаждение	⇒ 27 °C
27 °C - 30 °C	⇒ Охлаждение	⇒ 26 °C
24 °C - 27 °C	⇒ Осушение	⇒ 24 °C
22 °C - 24 °C	⇒	Ожидание
Ниже 22 °C	⇒ Нагрев	⇒ 23 °C

уставка, по которой выполняется управление работой кондиционера.

- Установленный режим работы не меняется при изменении температуры в помещении. Однако, если в период ожидания температура становится ниже 22 °C, рабочий режим автоматически переключается на нагрев, а когда температура достигнет 24 °C, рабочий режим переключается на осушение
- В период ожидания вентилятор работает на очень низкой скорости.
- В режиме осушения вентилятор работает с низкой скоростью, чтобы предотвратить повышение влажности в помещении, а также вентилятор внутреннего блока может время от времени останавливаться.
- Во время оттаивания в режиме нагрева (👉 Стр.26) индикатор функционирования работает в медленном мигающем режиме, а режим нагрева временно блокируется.

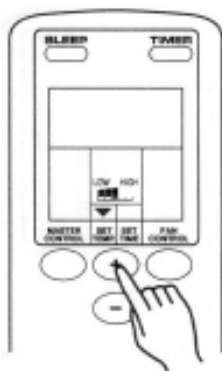

Пример: Установка стандартной уставки температуры.

Установка требуемой температуры воздуха

Нажимайте кнопки установки температуры (SET TEMP).



Приблизительно через три секунды после установки температуры показания дисплея восстановятся.

Примечание: Уставка температуры рассматривается в качестве стандартного значения, исходя из которого осуществляется управление работой кондиционера, поэтому фактическая температура в помещении может несколько отличаться от уставки.

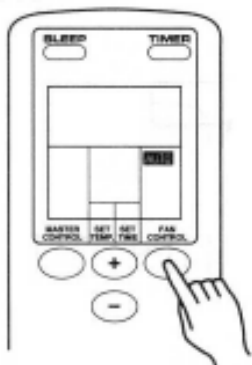

Пример: Установка автоматического регулирования скорости вентилятора - AUTO

Установка скорости вентилятора

Нажмите кнопку FAN CONTROL (“Регулирование скорости вентилятора”)

При каждом нажатии кнопки задаваемая скорость вентилятора изменяется в следующем порядке:

→ AUTO(Авторегулирование)→ HIGH(Высокая)→ MED(Средняя) → LOW(Низкая)

Приблизительно через три секунды после установки скорости показания дисплея восстановятся.

При автоматическом регулировании (AUTO):

Охлаждение: Скорость вентилятора переключается на низкую при приближении температуры воздуха в помещении к заданной (уставка).

Нагрев*: В начале режима нагрева и при низкой температуре приточного воздуха, выходящего из внутреннего блока, вентилятор будет работать на низкой скорости. С повышением температуры приточного воздуха скорость вентилятора увеличивается.

Скорость вентилятора становится меньше при приближении фактической температуры воздуха в помещении к заданной (уставка).

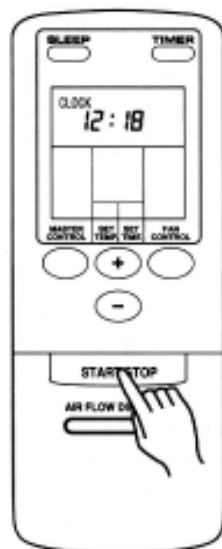

Выключение кондиционера

Нажмите кнопку START/STOP (“Включено/Выключено”).

РЕЖИМ РАБОТЫ КОНДИЦИОНЕРА (ОХЛАЖДЕНИЕ, ОСУШЕНИЕ, ВЕНТИЛЯЦИЯ, НАГРЕВ*)

Инструкции, касающиеся режима нагрева* , относятся лишь к реверсивным моделям кондиционера.

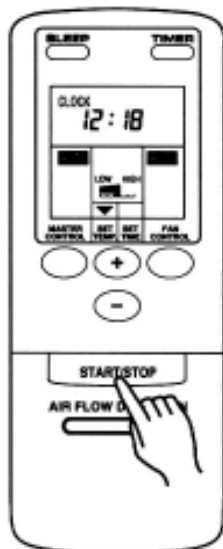

Установка рабочего режима

- 1 Нажмите кнопку **START/STOP** (“Включено/Выключено”) Кондиционер начнёт работать .

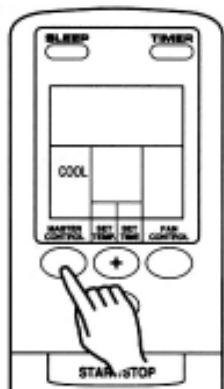

- 2 Для выбора режима работы нажмите кнопку **MASTER CONTROL**

При каждом нажатии кнопки режим работы изменяется в следующем порядке.

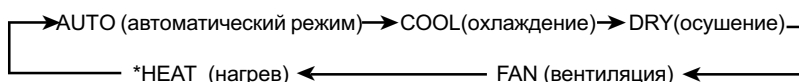

Приблизительно через три секунды после выбора режима показания дисплея восстановятся.

Пример: Установка режима охлаждения (COOL).

Описание режимов работы кондиционера

Охлаждение (COOLING):

- Используется для охлаждения помещения.

Осушение (DRY):

- Используется для легкого охлаждения в процессе осушения воздуха.
- Нельзя использовать для нагрева воздуха в помещении.
- В режиме осушения вентилятор работает с низкой скоростью. Чтобы скорректировать влажность в помещении, вентилятор внутреннего блока может время от времени останавливаться. При определении влажности воздуха в помещении вентилятор может работать с очень низкой скоростью.
- В режиме осушения скорость вентилятора нельзя регулировать вручную.

Вентиляция - FAN (модель - только охлаждение):

- Использование режима вентиляции, при нагреве воздуха в помещении нагревательными приборами, позволяет предотвратить скопление теплого воздуха у потолка и способствует равномерному воздухораспределению.
- Вентилятор автоматически включается, когда температура воздуха в помещении превышает заданную (уставка), и останавливается, если температура воздуха в помещении становится ниже заданной (уставка).
- При низкой температуре приточного воздуха, выходящего из внутреннего блока, следует увеличить температурную уставку.

Вентиляция - FAN (для реверсивных моделей):

- Используется для организации циркуляционного воздухообмена в помещении без изменения температуры воздуха в помещении.

Нагрев* - HEATING*:

- Используется для нагрева воздуха в помещении.
- При выборе режима нагрева вентилятор работает с очень низкой скоростью в течение приблизительно 3-5 минут, а затем переключается на заданный уровень скорости. Этот период времени необходим, чтобы подготовить теплообменник внутреннего блока для обеспечения требуемого нагрева проходящего через него воздуха.
- Если температура в помещении очень низкая, может произойти обледенение наружного блока, что приведет к снижению эффективности работы кондиционера. Чтобы удалить обледенение, по мере необходимости автоматически включается режим оттаивания. В режиме оттаивания красный индикатор функционирования работает в мигающем режиме, а режим нагрева временно блокируется.

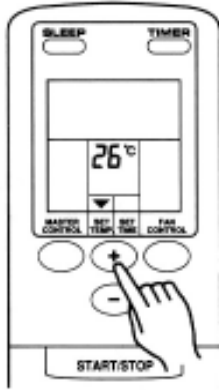

Пример: Установка температуры на величину 26°C.

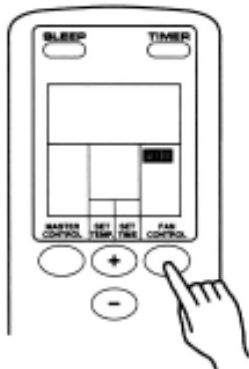

Пример: Установка автоматического регулирования скорости вентилятора - AUTO

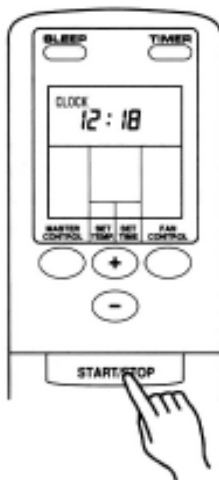

Установка требуемой температуры воздуха

Нажимайте кнопки установки температуры (SET TEMP).

Кнопка + : нажимайте для увеличения значения.

Кнопка - : нажимайте для уменьшения значения.

• Допустимый диапазон задаваемой температуры:

Модель - только охлаждение	Охлаждение/осушение.....	18°C - 30°C
	Вентиляция.....	17°C - 30°C
Реверсивная модель	Нагрев.....	16°C - 30°C
	Охлаждение/осушение.....	18°C - 30°C

Приблизительно через три секунды после установки температуры показания дисплея восстановятся.

Примечание:

- Уставка температуры рассматривается в качестве стандартного значения, исходя из которого осуществляется управление работой кондиционера, поэтому фактическая температура в помещении может несколько отличаться от уставки.
- В режиме вентиляции задайте уставку "--" для непрерывной вентиляции, независимо от комнатной температуры (модель - только охлаждение).
- Термостат не может использоваться для задания уставки температуры воздуха в помещении в режиме работы вентиляции (FAN) (на дисплее пульта не появятся показания температуры) (только для реверсивных моделей).

Установка скорости вентилятора

Нажмите кнопку FAN CONTROL ("Регулирование скорости вентилятора")

При каждом нажатии кнопки задаваемая скорость вентилятора изменяется в следующем порядке:

→ AUTO(Авторегулирование)→ HIGH(Высокая)→ MED(Средняя) →LOW(Низкая)

Приблизительно через три секунды после выбора режима показания дисплея восстановятся.

При автоматическом регулировании (AUTO):

Охлаждение: Скорость вентилятора переключается на низкую при приближении температуры воздуха в помещении к заданной (уставка).

Вентиляция (модель - только охлаждение):

Скорость вентилятора устанавливается автоматически и зависит от температуры воздуха вблизи кондиционера.

Вентиляция (реверсивная модель):

Вентилятор попеременно включается и выключается; при включении вентилятор работает на низкой скорости.

Нагрев*:

В начале режима нагрева и при низкой температуре приточного воздуха, выходящего из внутреннего блока, вентилятор будет работать на низкой скорости. С повышением температуры приточного воздуха скорость вентилятора увеличивается.

(☞ Стр.14)

Однако, вентилятор работает на очень низкой скорости, если температура воздуха, выходящего из внутреннего блока, будет низкой.

Выключение кондиционера

Нажмите кнопку START/STOP ("Включено/Выключено").

В режиме охлаждения/осушения:

Уставка температуры должна быть всегда ниже, чем в помещении. В противном случае режимы охлаждения и осушения выполняться не будут. В режиме охлаждения будет работать только вентилятор без задействования холодильной машины.

В режиме вентиляции:

В этом режиме нельзя использовать кондиционер для нагрева или охлаждения воздуха в помещении.

В режиме нагрева*:

Уставка температуры всегда должна быть выше температуры воздуха в помещении. В противном случае режим нагрева выполняться не будет.

РЕГУЛИРОВАНИЕ НАПРАВЛЕНИЯ ВОЗДУШНОГО ПОТОКА

Инструкции, касающиеся режима нагрева (*), относятся лишь к реверсивной модели (охлаждение + нагрев).

- Нисходяще-восходящее направление потока воздуха (вверх-вниз) регулируется нажатием на пульте дистанционного управления кнопки AIR FLOW DIRECTION . Право-левостороннее направление потока воздуха регулируется вручную поворотом створок вертикальных жалюзи.
- До установки направления воздушного потока включите кондиционер и убедитесь, что жалюзи неподвижны.

 Опасно!	<ul style="list-style-type: none">• Не вставляйте пальцы и посторонние предметы между жалюзи. Вследствие высокой скорости вращения вентилятора, вышеуказанные действия могут привести к травме или поломке.• Не используйте кондиционер, если створки жалюзи заблокированы, это может привести к неисправности.
---	--

Автоматическое регулирование направления воздушного потока

- Установка жалюзи происходит автоматически в соответствии с рабочим режимом (охлаждение и т.д.).

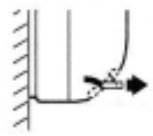
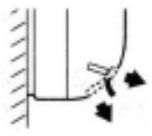
В режиме охлаждения, осушения и вентиляции	В режиме нагрева*
	
Горизонтальное направление	Двустороннее направление

- В автоматическом режиме работы (☞ Стр.14) установка жалюзи происходит автоматически следующим образом:

Режим Охлаждения: В первые четыре минуты функционирования направление воздушного потока будет нисходящим по диагонали, с небольшим отклонением от горизонтального; затем горизонтальным.

Нисходящее по диагонали - с небольшим отклонением от горизонтального Горизонтальное направление

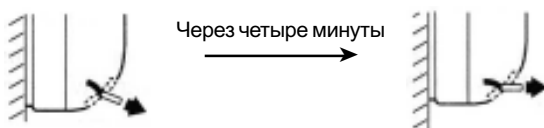

Режим осушения, ожидания: Горизонтальное направление

ПРИМЕЧАНИЕ:

- Для регулирования горизонтальных (нисходяще-восходящее направление) жалюзи используйте только кнопку AIR FLOW DIRECTION на пульте дистанционного управления. Регулировка жалюзи вручную может привести к их неправильному функционированию; в этом случае сразу же выключите и снова включите кондиционер, чтобы устранить сбой.
- Нельзя эксплуатировать кондиционер при закрытых створках горизонтальных жалюзи.



Никогда не используйте при закрытых створках горизонтальных жалюзи!

Режим нагрева*: В начале работы створки жалюзи направляют воздушный поток вниз, к полу; по мере нагрева помещения створки устанавливаются таким образом, чтобы обеспечивать двустороннее направление воздушного потока.

Нисходящее

Двустороннее



- Если Вы хотите изменить направление воздушного потока, отрегулируйте его с помощью кнопки AIR FLOW DIRECTION пульта управления.

- При изменении режима работы горизонтальные жалюзи автоматически устанавливаются в стандартную для данного рабочего режима позицию.
- В режимах охлаждения и осушения, - если жалюзи находятся в позиции, которая не соответствует данным режимам, - на выходном отверстии может произойти скопление конденсата, и из кондиционера будет капать вода. Вследствие этого, нельзя устанавливать жалюзи в такие позиции на длительный период.
- После нажатия кнопки AIR FLOW DIRECTION пульта дистанционного управления требуется некоторое время для установки жалюзи в требуемое положение. В течение этого времени кондиционер не будет реагировать на повторные нажатия кнопки AIR FLOW DIRECTION.
- При выключении кондиционера створки горизонтальных жалюзи автоматически закрывают отверстие выходящего воздушного потока.

Регулирование направления воздушного потока

Нажмите кнопку AIR FLOW DIRECTION.

- С помощью этой кнопки регулируется направление воздушного потока.

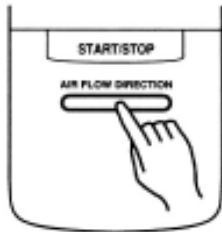

Направления воздушного потока

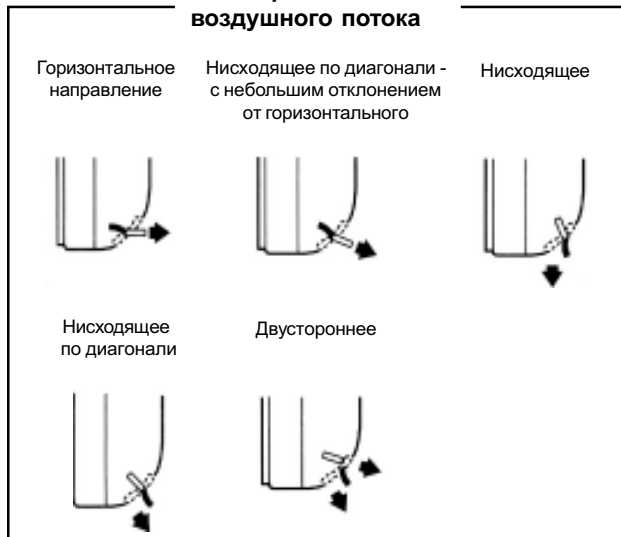

Для увеличения эффективности работы кондиционера в режимах охлаждения и осушения жалюзи необходимо устанавливать в положения, обеспечивающие следующие направления воздушного потока:

В режиме охлаждения: Горизонтальное и нисходящее по диагонали - с небольшим отклонением от горизонтального;

В режиме нагрева*: Нисходящее, двустороннее, нисходящее по диагонали.

Регулирование право-леворонного направления воздушного потока

- Двигая створки вертикальных жалюзи вручную, отрегулируйте их позицию для выбора желаемого направления воздушного потока.

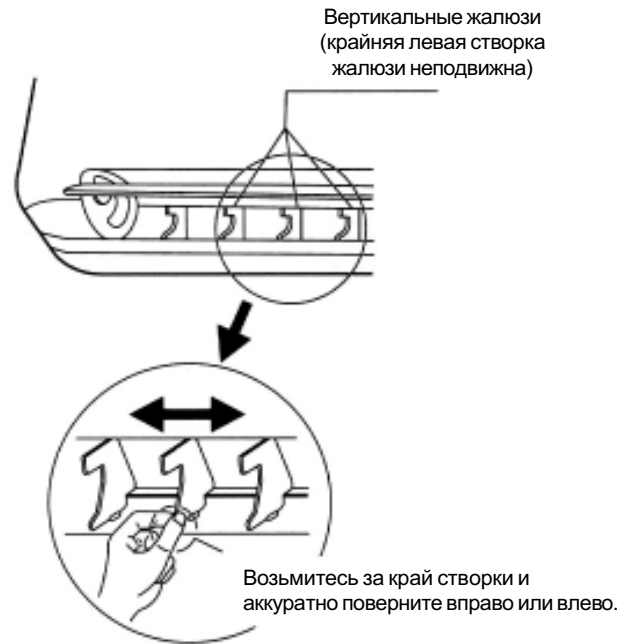

ПРОГРАММИРОВАНИЕ ТАЙМЕРА

Перед использованием таймера удостоверьтесь, что на пульте дистанционного управления правильно установлено текущее время (☞ Стр.11).

Установка времени выключения кондиционера - OFF TIMER

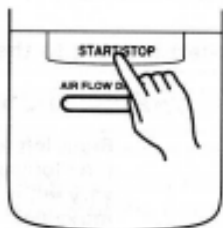

1 Нажмите кнопку **START/STOP** (“Включено/Выключено”) (Если кондиционер уже включен, переходите к пункту 2). Загорится светоиндикатор функционирования внутреннего блока (красный).

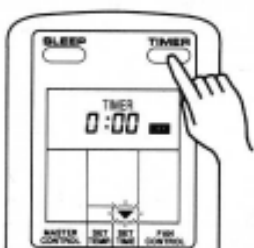

2 Нажмите кнопку **TIMER** (“Установка режимов таймера”) и выберите режим выключения - **OFF**.

При каждом нажатии кнопки происходит изменение режима работы таймера в следующей последовательности :

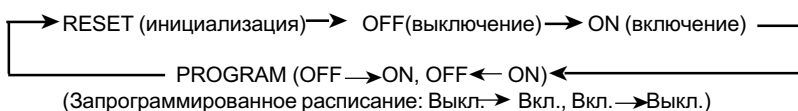

Загорится светоиндикатор таймера внутреннего блока (зелёный).

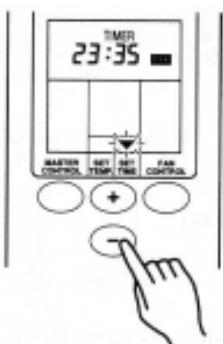

3 Используйте кнопки **SET TIME** и установите время выключения кондиционера.

Устанавливайте время при мигании дисплея (мигание длится пять секунд).

Кнопка + : нажимайте для увеличения значения.
Кнопка - : нажимайте для уменьшения значения.

Через три секунды после установки времени показания дисплея восстановятся.

Пример: Время выключения кондиционера (OFF TIMER) установлено на 23:35 (11:35 P.M.).

Отключение таймера

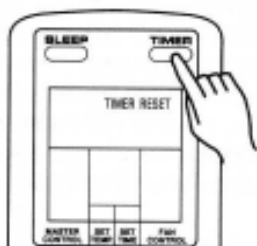

Нажмите кнопку **TIMER** и выберите режим инициализации (RESET). Кондиционер вернётся к нормальному функционированию.

Изменение уставок таймера

Выполните действия 2 и 3.

Установка времени включения кондиционера - ON TIMER

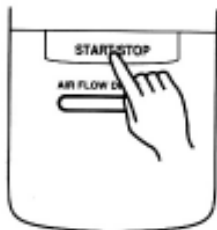

- 1** Нажмите кнопку **START/STOP** (“Включено/Выключено”) (Если кондиционер уже включен, переходите к пункту 2). Загорится светоиндикатор функционирования внутреннего блока (красный).

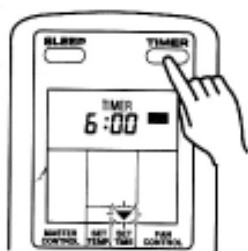

- 2** Нажмите кнопку **TIMER** (“Установка режимов таймера”) и выберите режим включения - **ON**.

При каждом нажатии кнопки происходит изменение режима работы таймера в следующей последовательности :

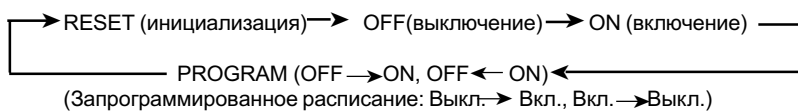

Загорится светоиндикатор таймера внутреннего блока (зелёный).

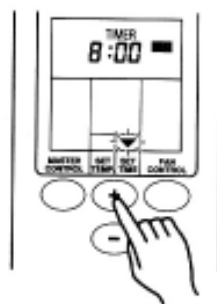

- 3** Используйте кнопки **SET TIME** и установите время включения кондиционера.

Устанавливайте время при мигании дисплея (мигание длится пять секунд).

Кнопка + : нажимайте для увеличения значения.
Кнопка - : нажимайте для уменьшения значения.

Через три секунды после установки времени показания дисплея восстановятся.

Пример: Время включения кондиционера (ON TIMER) установлено на 8:00 A.M.(до полудня)

Выключение кондиционера при задействованной программе таймера

Нажмите кнопку **START/STOP**.

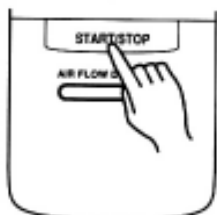

Изменение условий работы

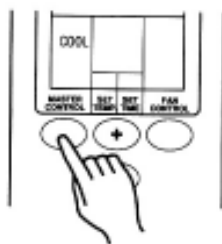

Если Вы желаете изменить условия работы (режим работы, скорость вентилятора, температурную уставку, направление воздушного потока) после задания уставок таймера, подождите, пока показания дисплея восстановятся, затем нажмите соответствующие кнопки для изменения условий функционирования на желаемые.

Пример: Установка режима охлаждения (COOL).

ПРОГРАММИРОВАНИЕ ТАЙМЕРА

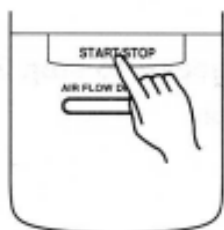

Программирование расписания

- 1 Нажмите кнопку START/STOP (“Включено/Выключено”)** (Если кондиционер уже включен, переходите к пункту 2). Загорится светоиндикатор функционирования внутреннего блока (красный).

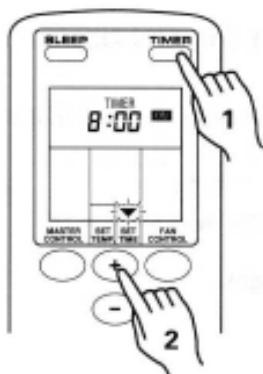

Пример: Время включения кондиционера (ON TIMER) установлено на 8:00 А.М.(до полудня)



Пример: Установлено время выключения кондиционера (OFF TIMER) на 23:35, а включения (ON Timer) на 8:00

- 2 Установите время включения/выключения кондиционера.** Смотри раздел “Установка времени включения/выключения кондиционера” (пункты 2, 3, стр.18, 19) для задания требуемых уставок. Через три секунды показания дисплея восстановятся. Загорится индикатор таймера внутреннего блока (зелёный).

- 3 Нажимайте кнопку TIMER (“Установка режимов таймера”) до тех пор, пока на дисплее таймера не высветится надпись OFF → ON, либо OFF ← ON**

На дисплее поочередно будут появляться надписи "OFF timer" (время выключения кондиционера) и "ON timer" (время включения кондиционера), затем появятся показания уставки времени и название команды таймера, которая выполнится первой.

- В этом режиме таймера кондиционер начнёт работать по запрограммированному расписанию включения и выключения. (Если команда включения (ON) была выбрана первой, кондиционер прекратит работу).

Через три секунды после задания программы показания дисплея восстановятся.

Информация о работе кондиционера по запрограммированному расписанию

- Этот режим работы таймера позволяет объединить периоды выключения (OFF) и включения (ON) в единый цикл. Цикл может включать в себя один переход из режима выключения в режим включения, и наоборот, в течение суток (24 часа).
- Работа кондиционера начинается с точки включения (ON) или выключения (OFF), в зависимости от того, какая ближе к значению текущего времени. Последовательность точек включения/выключения указывается стрелкой на дисплее пульта дистанционного управления (OFF → ON ; OFF ← ON).
- Запрограммированное расписание PROGRAM может использоваться для автоматического выключения кондиционера вечером (уставка выключения (OFF)), и автоматического запуска (уставка включения (ON)) утром.

Отключение таймера

Нажмите кнопку TIMER и выберите режим инициализации (RESET). Кондиционер вернётся к нормальному функционированию.

Изменение уставок таймера

- 1.В соответствии с рекомендациями в разделе “Установка времени в к л ю ч е н и я / в ы к л ю ч е н и я кондиционера” (п.2,3 на стр.18-19) выведите на дисплей уставки, которые требуется изменить.**
- 2.Нажмите кнопку TIMER MODE для установки режима "OFF → ON" или "OFF ← ON".**

Выключение кондиционера при задействованной программе таймера

Нажмите кнопку START/STOP.

Изменение условий работы

Если Вы желаете изменить условия работы (режим работы, скорость вентилятора, температурную уставку, направление воздушного потока) после задания уставок таймера, подождите, пока показания дисплея восстановятся, затем нажмите соответствующие кнопки для изменения условий функционирования на желаемые.

ТАЙМЕР НОЧНОГО ВРЕМЕНИ

Инструкции, касающиеся режима нагрева (*), относятся лишь к реверсивной модели (охлаждение + нагрев).

Таймер ночного времени используется для установки промежутка времени, по истечении которого кондиционер автоматически выключается (например, через 2:00 часа).

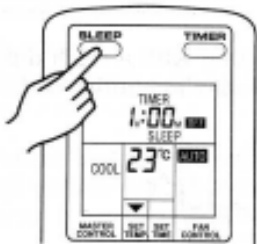

Пример: При выключенном кондиционере. (Установлен режим охлаждения (COOL)).



Пример: Промежуток времени, по истечении которого кондиционер отключается, составляет 2 часа.

Использование таймера ночного времени

Нажмите кнопку **SLEEP** (“Установка ночного режима”), независимо от того включен кондиционер или выключен.

Загорятся светоиндикатор функционирования внутреннего блока (красный) и светоиндикатор таймера (зелёный).

Изменение уставок таймера

Нажмите кнопку **SLEEP** снова и установите время отключения кондиционера, используя кнопки установки времени **SET TIME**.

Устанавливайте время при мигающем дисплее времени (мигание длится пять секунд).

Кнопка **+** : нажимайте для увеличения значения.

Кнопка **-** : нажимайте для уменьшения значения.

Через три секунды после установки времени показания дисплея восстановятся.

Отключение таймера

Нажмите кнопку **TIMER** и выберите режим инициализации (**TIMER RESET**). Кондиционер вернется к нормальному функционированию.

Выключение кондиционера при работе таймера

Нажмите кнопку **START/STOP**.

Информация о режиме ночного времени

Благодаря режиму ночного времени предотвращается чрезмерное нагревание или охлаждение воздуха в помещении ночью (во время сна), так как температурная уставка во время действия режима будет автоматически изменяться, в соответствии с заданным промежутком времени, по истечении которого кондиционер автоматически выключается.

Режим охлаждения/осушения

При включении режима ночного времени значение температурной уставки автоматически повышается на 1°C каждые 60 минут. Когда смещение в общей сложности составит 2 °C, повышение температурной уставки прекратится, и достигнутое значение остаётся неизменным до истечения установленного времени, после чего кондиционер автоматически выключается.

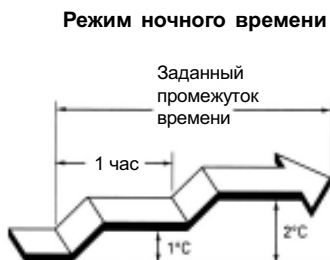

Режим нагрева* :

При включении режима ночного времени значение температурной уставки автоматически снижается на 1°C через каждые 30 мин. Когда смещение в общей сложности составит 4 °C, понижение температурной уставки прекратится, и достигнутое значение остаётся неизменным до истечения установленного времени, после чего кондиционер автоматически выключается.

Режим ночного времени

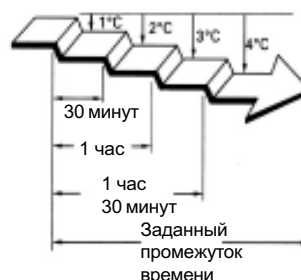

ТЕХНИЧЕСКОЕ ОБСЛУЖИВАНИЕ



ОСТОРОЖНО!

Перед чисткой кондиционера следует обязательно выключить его и отсоединить от источника питания.

1. Отсоедините сетевой провод от электросети
 2. Разомкните сетевой рубильник.
- Несоблюдение указанных действий может привести к серьезной травме обслуживающего персонала, вследствие высокой скорости вращения вентиляторов внутри кондиционера.

Перед чисткой кондиционера следует отсоединить сетевой провод от электросети или разомкнуть сетевой рубильник.



Нельзя мыть кондиционер водой, температура которой выше 40°C. Корпус может деформироваться или изменить цвет.

Выше 40°C



Кондиционер может быть поврежден газOLIном, бензином, растворителями, инсектицидами и другими химическими реактивами.

Растворитель

Газолин

Бензин



Не пользуйтесь вблизи кондиционера легковоспламеняющимися аэрозолями, такими как лак для волос...

Лак для волос

Hair spray

Lacquer



Чистка внутреннего блока

Удалите пыль с помощью мягкой тряпки, смоченной прохладной или теплой водой, а затем вытрите чистой мягкой тряпкой насухо.



После длительного простоя кондиционера (один месяц или более):

Необходимо включить его в режиме вентиляции на полдня (в хорошую погоду), чтобы просушить внутренние компоненты

☞ стр 14.



ОСТОРОЖНО!

Если вы длительное время не пользуетесь кондиционером, отсоедините вилку от гнезда электропитания в целях безопасности..

- Несоблюдение данного условия может привести к скоплению пыли и, вследствие этого, к опасности возникновения дыма и пожара.

Проверка состояния сетевого провода

Сетевой провод необходимо периодически проверять на предмет порезов или износа. Если сетевой провод Вашего кондиционера поврежден, обращайтесь в специализированную сервисную службу.



Обслуживание и ремонт

В зависимости от условий эксплуатации, после 2 - 3 сезонов работы внутренние компоненты кондиционера загрязняются, что может снизить эффективность его работы. В целях поддержания должной производительности рекомендуется проведение регулярного технического осмотра установки квалифицированным персоналом. Для этого обращайтесь в специализированную сервисную службу.

Чистка воздухозаборной решетки

Демонтаж решетки воздухозаборника

1. Нажимайте на нижние края панели решетки, пока не услышите щелчок; воздухозаборная решетка откроется.

2. Откройте воздухозаборную решетку.

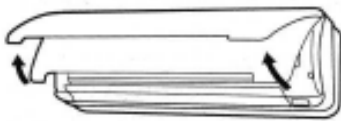

3. Поднимайте воздухозаборную решетку вверх, пока она не освободится от фиксации (Решетку можно демонтировать только в случае, если она достаточно приподнята).

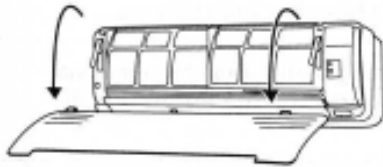

Чистка воздухозаборной решетки

Удалите пыль с помощью пылесоса; протрите мягкой тряпкой, смоченной теплой водой, а затем вытрите насухо.

Установка воздухозаборной решетки

1. Удерживая решетку в горизонтальном положении, закрепите ее на кондиционере с помощью двух фиксирующих проушин.

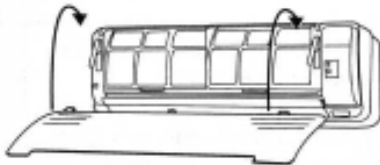

2. Нажимайте на нижние края решетки, пока не услышите щелчок и она не закроется.

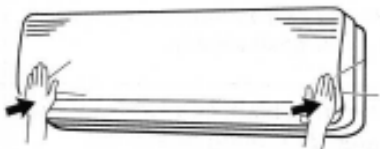

Чистка воздушного фильтра

При скоплении пыли на воздушном фильтре, поток воздуха уменьшается, что приводит к снижению эффективности работы кондиционера и является причиной его повышенной шумности. Фильтр необходимо чистить перед началом рабочего сезона, а также каждые две недели в период постоянного использования кондиционера.

Снятие воздушного фильтра

1. Снимите воздухозаборную решетку.

2. Слегка потяните за ручки воздушного фильтра вверх, чтобы отсоединить две нижних фиксирующих проушины, а затем вытяните фильтр вниз.

Ручка воздушного фильтра

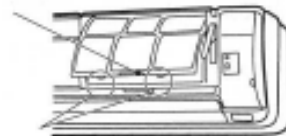

Фиксирующие проушины (в двух местах)



Чистка воздушного фильтра

Пыль с воздушного фильтра может быть удалена как пылесосом, так и с помощью мытья в теплой воде с добавлением небольшого количества моющего средства. После мытья фильтр следует высушить в защищенном от солнца месте, потом установить на место.

Установка воздушного фильтра

1. Выровняйте позицию фильтра в соответствии с расположением панели блока, и, нажав на него, вставьте внутрь.

2. Убедитесь в том, что две фиксирующие проушины установлены на место, в предназначенные для них отверстия на панели.

3. Закройте воздухозаборную решетку.

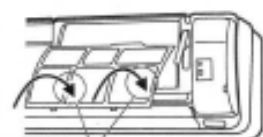





ВЫЯВЛЕНИЕ НЕИСПРАВНОСТЕЙ

Инструкции, касающиеся режима нагрева (*), относятся лишь к реверсивной модели (охлаждение + нагрев).

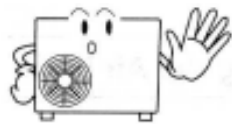
 ОПАСНО!	<p>В случае возникновения каких-либо признаков неисправности (запах гари и т.п.) выключите кондиционер, отсоедините сетевой шнур от электросети и обратитесь в специализированную сервисную службу.</p> <p>Выключение установки только выключателем электропитания POWER не отсоединяет кондиционер от источника питания. Для его полного обесточивания отсоедините сетевой шнур от электросети или используйте рубильник.</p>
--	--

Перед вызовом специалиста сервисной службы проверьте следующее:

	Признак неисправности	Возможная причина	Страница
Нормальный режим работы	<p>Запускается через некоторое время после включения:</p> 	<ul style="list-style-type: none"> Если кондиционер выключить и сразу же включить, компрессор запустится только через 3 минуты, чтобы предотвратить перегорание предохранителей. В любом случае при отсоединении провода электропитания, а затем при подключении снова к электросети защитный контур не допустит запуск компрессора в течение 3-х минут. 	-
	<p>Возникновение шума:</p> 	<ul style="list-style-type: none"> В течение 2 - 3 минут после запуска, во время работы и сразу же после остановки кондиционера можно услышать звук текущей жидкости. Это звук протекающего по трубкам хладоносителя. При работе кондиционера можно услышать слабое поскрипывание из-за незначительного расширения и сжатия корпуса в результате изменения температур. 	-
	<p>Возникновение запаха:</p>	<ul style="list-style-type: none"> Иногда воздух, поступающий из кондиционера, имеет посторонние запахи (мебели, табака и т.п.), источниками которых являются объекты, расположенные в помещении. 	-
	<p>Появление тумана или пара:</p> 	<ul style="list-style-type: none"> В режиме охлаждения или осушения при выходе воздуха из внутреннего блока может образовываться легкий туман. Это происходит из-за резкого охлаждения воздуха помещения потоком, выходящим из кондиционера, в результате чего конденсируется влага и образуется легкая дымка. В режиме нагрева* при остановке вентилятора наружного блока можно увидеть поднимающийся над блоком пар. Это происходит во время включения режима оттаивания. 	-
	<p>Воздушный поток слабый или отсутствует.</p> 	<ul style="list-style-type: none"> В начале работы в режиме нагрева* вентилятор работает с очень низкой скоростью, в это время происходит прогрев теплообменника внутреннего блока. Если в режиме нагрева* температура в помещении поднимается выше уставки температуры, наружный блок прекращает работу, а внутренний блок работает при низкой скорости вентилятора. При желании увеличить температуру воздуха в помещении, задайте более высокую температурную уставку. 	-
	<p>Образование воды в наружном блоке.</p>	<ul style="list-style-type: none"> В режиме нагрева*, в наружном блоке может образовываться вода в результате автоматического оттаивания. 	-

**ОПАСНО!**

Для выполнения любых ремонтных работ обращайтесь в специализированную сервисную службу.

	Признак неисправности	Возможная причина	Страница
Требуется дополнительная проверка	Внутренний блок не работает 	<ul style="list-style-type: none">● Провод электропитания отключен от электросети.● Отключение подачи электропитания.● Перегорание или срабатывание предохранителя.	—
		<ul style="list-style-type: none">● Выключатель кондиционера установлен в позицию OFF	10
		<ul style="list-style-type: none">● Установлена соответствующая программа таймера.	18 - 21
	Недостаточная тепло- или хладпроизводительность 	<ul style="list-style-type: none">● Воздушный фильтр загрязнен.● Отверстие для выхода воздуха или воздухозаборная решетка заграждены.● Неправильно задана желаемая температура помещения.● Открыты окна или двери.● В режиме охлаждения в помещение попадает прямой солнечный свет. Рекомендуется закрыть шторы.● При работе кондиционера в режиме охлаждения в помещении находится слишком много людей, включен обогреватель или компьютеры.	—

ОСОБЕННОСТИ РАБОТЫ

Инструкции, касающиеся режима нагрева (*), относятся лишь к реверсивной модели (охлаждение + нагрев). Внимательно прочитайте данный раздел и примите к сведению содержащуюся в нем информацию.

Неправильное функционирование

Если использование переносного радиоприёмника (коротковолнового и др.) может вызвать неправильное функционирование кондиционера, в этом случае необходимо временно вынуть сетевой провод из гнезда электропитания, затем снова вставить. Для управления следует использовать пульт дистанционного управления.

Автоматический перезапуск

- При подаче электропитания после его сбоя кондиционер автоматически запускается в том режиме, в котором он работал до сбоя.
- Если до сбоя в электросети кондиционер работал при заданной позиции жалюзи, то при восстановлении электропитания горизонтальные жалюзи автоматически установятся в стандартное положение.
- Если отключение электропитания происходит в период действия программы таймера, то таймер автоматически инициализируется, и кондиционер начнёт (или прекратит) работу согласно новой уставке времени. В случае этой ошибки замигает индикатор таймера (TIMER) (зелёный) (см. стр. 7).

Принцип функционирования

Функционирование в режиме нагрева*

- В данном кондиционере используется принцип теплового насоса, извлекающего тепловую энергию из наружного воздуха и использующую ее для нагрева помещения. Следовательно, тепловая мощность установки уменьшается при понижении температуры наружного воздуха. Если Вы считаете, что помещение прогревается недостаточно, рекомендуется использовать, помимо кондиционера, другие нагревательные приборы.
- Нагрев воздуха в помещении посредством теплового насоса осуществляется при рециркуляции воздушного потока. Поэтому требуется определенное время после пуска установки, чтобы воздух в помещении прогрелся.

Автоматическое управление функцией оттаивания с помощью микропроцессора*

При низких температурах наружного воздуха и повышенной влажности в режиме нагрева будет происходить обледенение наружного блока, что уменьшает эффективность нагрева.

Для предотвращения этого встроенный микропроцессор автоматически переводит установку в режим оттаивания, в течение действия которого режим нагрева временно блокируется (вентиляторы внутреннего и наружного блоков бездействуют), а красный светоиндикатор функционирования (OPERATION) работает в мигающем режиме. Для возвращения кондиционера в нормальный режим требуется от 6 до 12 минут.

Рабочие диапазоны температуры и влажности

Режим охлаждения	Температура наружного воздуха: от 18°C до 46°C
	Температура воздуха внутри помещения: от 18°C до 32°C
	Влажность воздуха внутри помещения: Не более 80%. При использовании кондиционера в течение длительного времени в помещении с повышенной влажностью, на поверхности внутреннего блока может конденсироваться влага и стекать вниз.
Режим осушения	Температура наружного воздуха: от 18°C до 46°C
	Температура воздуха внутри помещения: от 18°C до 32°C
	Влажность воздуха внутри помещения: При использовании кондиционера в течение длительного времени в помещении с повышенной влажностью, на поверхности внутреннего блока может конденсироваться влага и стекать вниз.
Режим нагрева*	Температура наружного воздуха: от 0°C до 21°C
	Температура воздуха внутри помещения: не выше 30°C

Если кондиционер используется при более высоких температурах, чем указано в таблице, может сработать система автоматической защиты, прерывающая работу установки.

Если кондиционер во время работы в режимах охлаждения и осушения используется при более низких температурах, чем указано в таблице, то может произойти обледенение теплообменника, вызывающее протечку воды или какие-либо другие неполадки.

- Кондиционер можно использовать только по назначению: для охлаждения, нагрева, вентиляции или осушения воздуха в помещениях.

ТЕХНИЧЕСКИЕ ХАРАКТЕРИСТИКИ

МОДЕЛЬ		
ВНУТРЕННИЙ БЛОК	ASY14ASE	ASY14RSE
НАРУЖНЫЙ БЛОК	АОУ14ANE	АОУ14RNE
ТИП	Охлаждение	Охлаждение и нагрев
ЭЛЕКТРОПИТАНИЕ	220 - 240 В ~ 50 Гц	220 - 240 В ~ 50 Гц
РЕЖИМ ОХЛАЖДЕНИЯ		
ХЛАДОПРОИЗВОДИТЕЛЬНОСТЬ кВт	3.85-4.00	3.85-4.00
ПОТРЕБЛЯЕМАЯ МОЩНОСТЬ кВт	1.62-1.72	1.65-1.75
НОМИНАЛЬНЫЙ ТОК А	7.6-7.8	7.6-7.8
КОЭФФИЦИЕНТ ЭНЕРГЕТИЧЕСКОЙ ЭФФЕКТИВНОСТИ	2.38-2.33	2.33-2.29
РЕЖИМ НАГРЕВА		
ТЕПЛОПРОИЗВОДИТЕЛЬНОСТЬ кВт	-	4.65-4.80
ПОТРЕБЛЯЕМАЯ МОЩНОСТЬ кВт	-	1.71-1.83
НОМИНАЛЬНЫЙ ТОК А	-	7.8-8.2
МАКСИМАЛЬНОЕ ДАВЛЕНИЕ кПа	2700	2700
ЗАПРАВКА ХЛАДАГЕНТА R22 г	1000	1050
ГАБАРИТНЫЕ РАЗМЕРЫ И ВЕС (чистый)		
ВНУТРЕННИЙ БЛОК		
Высота мм	285	285
Длина мм	900	900
Ширина мм	172	172
Вес кг	10	10
НАРУЖНЫЙ БЛОК		
Высота мм	530	530
Длина мм	750	750
Ширина мм	250	250
Вес кг	37	38

Акустические данные: Максимальный уровень звукового давления для внутреннего и наружного блоков не более 70 дБ (А).
При измерении в соответствии со стандартами IEC 704-1 и ISO 3744.