

Petrospek

**СПЛИТ-КОНДИЦИОНЕРЫ
НАСТЕННОГО ТИПА**

ФИРМЫ

FUJITSU

Реверсивная модель

**Внутренний блок
ASY13PSBCW**

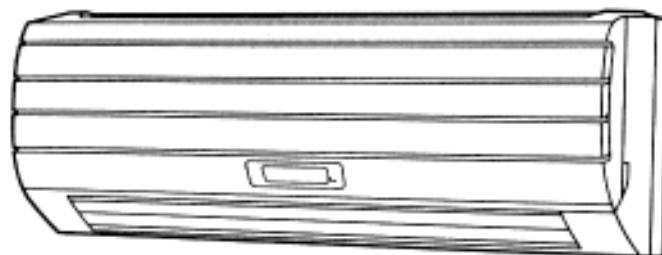

**Наружный блок
AOY13PNBC**



РУКОВОДСТВО ПО ЭКСПЛУАТАЦИИ

СОХРАНИТЕ ДАННОЕ РУКОВОДСТВО ДЛЯ ПОСЛЕДУЮЩИХ ОБРАЩЕНИЙ К НЕМУ

*Санкт-Петербург
сентябрь 2001*

СОДЕРЖАНИЕ

УКАЗАНИЯ ПО ТЕХНИКЕ БЕЗОПАСНОСТИ.....	2	РЕГУЛИРОВАНИЕ НАПРАВЛЕНИЯ ВОЗДУШНОГО ПОТОКА.....	11
ОСНОВНЫЕ КОМПОНЕНТЫ И ПРИНЦИП ФУНКЦИОНИРОВАНИЯ КОНДИЦИОНЕРА.....	3	РЕГУЛИРОВАНИЕ ВОЗДУХОРАСПРЕДЕЛЕНИЯ В РЕЖИМЕ "SWING".....	12
НАИМЕНОВАНИЕ ОСНОВНЫХ КОМПОНЕНТОВ И ОРГАНОВ УПРАВЛЕНИЯ.....	4	АВТОМАТИЧЕСКИЙ РЕЖИМ при отсутствии пульта.....	12
ПОДГОТОВКА К РАБОТЕ.....	6	ТЕХНИЧЕСКОЕ ОБСЛУЖИВАНИЕ.....	13
ЭКСПЛУАТАЦИЯ.....	7	ВЫЯВЛЕНИЕ НЕИСПРАВНОСТЕЙ.....	14
ПРОГРАММИРОВАНИЕ ТАЙМЕРА.....	9	ОСОБЕННОСТИ РАБОТЫ.....	15
ТАЙМЕР НОЧНОГО ВРЕМЕНИ.....	10	ТЕХНИЧЕСКИЕ ХАРАКТЕРИСТИКИ.....	16

УКАЗАНИЯ ПО ТЕХНИКЕ БЕЗОПАСНОСТИ



ОПАСНО!

- Запрещается самостоятельно устанавливать кондиционер.
- Для выполнения любых ремонтных работ необходимо обращаться в специализированную службу сервиса.
- Для перестановки кондиционера обратитесь в специализированную службу сервиса, которая выполнит работы по установке и подключению оборудования.
- Не находитесь в течение продолжительного времени под прямым потоком холодного воздуха.
- Не вставляйте пальцы и посторонние предметы в воздухозаборные решетки и выходное отверстие.
- Не запускайте и не останавливайте кондиционер отсоединением вилки провода электропитания от гнезда.
- Следует соблюдать осторожность, чтобы не повредить сетевой провод.
- В случае возникновения каких - либо признаков неисправности (например, запаха дыма) следует сразу же отключить кондиционер от источника электропитания и обратиться в специализированную сервисную службу.
- Если сетевой провод поврежден, его замена должна производиться только специализированной сервисной службой (требуется специальный кабель и инструменты).



ОСТОРОЖНО!

- Во время работы кондиционера периодически проветривайте помещение.
- Не направляйте воздушный поток на камины и нагревательные приборы.
- Не облокачивайтесь и не кладите посторонние предметы на кондиционер.
- Не ставьте на кондиционер цветочные вазы и емкости с водой.
- Избегайте попадания воды на кондиционер.
- Не прикасайтесь к кондиционеру влажными руками.
- Нельзя натягивать сетевой провод.
- Если вы длительное время не пользуетесь кондиционером, отключайте его от источника электропитания.
- Периодически проверяйте состояние опорных конструкций на наличие повреждений.
- Не допускайте прямого попадания воздушного потока на комнатные растения и домашних животных.
- Нельзя употреблять воду из дренажной системы кондиционера.
- Кондиционер не может служить для обеспечения режимов, требуемых для работы точного оборудования, выращивания растений, содержания животных, хранения художественных ценностей или продуктов.
- Во время режима нагрева соединительные вентили нагреваются, поэтому при их использовании нужно соблюдать осторожность.
- Запрещается прикладывать какую-либо физическую нагрузку к ребристой поверхности теплообменника.
- Эксплуатируйте кондиционер только при наличии в нем воздушных фильтров.
- Не закрывайте и не загораживайте воздухозаборную решетку и отверстие для выходящего воздуха.
- Внутренний и наружный блоки необходимо располагать на расстоянии не менее 1 м от электронной аппаратуры.
- Не устанавливайте кондиционер рядом с камином и другими нагревательными приборами.
- При монтаже внутреннего и наружного блоков не допускайте присутствия маленьких детей в зоне проведения монтажа.
- Не пользуйтесь легковоспламеняющимися газами рядом с кондиционером.

ОСНОВНЫЕ КОМПОНЕНТЫ И ПРИНЦИП ФУНКЦИОНИРОВАНИЯ КОНДИЦИОНЕРА

Инвертор

Вначале кондиционер работает с высокой производительностью, в результате чего температура воздуха в помещении быстро достигает заданной (уставка). Затем для повышения экономичности кондиционер автоматически переходит на работу с низкой производительностью.

Автопереключение рабочих режимов

Режим работы (режим охлаждения, осушения, нагрева) выбирается автоматически так, чтобы поддерживать температуру воздуха в соответствии с температурной уставкой; температура поддерживается постоянной.

Режим ночного времени

При нажатии кнопки SLEEP в режиме нагрева температурная уставка будет постепенно понижаться; в режиме охлаждения температурная уставка будет постепенно повышаться. В момент наступления установленного по таймеру времени кондиционер автоматически отключается.

Пульт дистанционного управления

Управление кондиционером производится с помощью пульта дистанционного управления.

Регулирование воздушного потока в режиме "SWING"

В этом режиме створки жалюзи автоматически выполняют плавающие движения вверх-вниз, в результате чего достигается равномерное воздушораспределение.

Фильтр, препятствующий образованию плесени

Воздушный фильтр обработан специальным составом для предотвращения образования плесени, что облегчает чистку и позволяет использовать пылесос.

Бесшумный режим работы вентилятора

При нажатии кнопки FAN CONTROL и выборе режима работы вентилятора QUIET (бесшумный) скорость приточного потока воздуха снижается, за счет чего достигается бесшумность работы кондиционера.

Фильтр воздуха (заказывается отдельно)

В качестве опции предлагается воздухоочистительный фильтр (модель UTR-FA03), очищающий воздух от мелких частиц (цветочной пыльцы, табачного дыма) по электростатическому принципу.

ОСНОВНЫЕ КОМПОНЕНТЫ И ОРГАНЫ УПРАВЛЕНИЯ

Рис.1



Рис.2



Рис.3

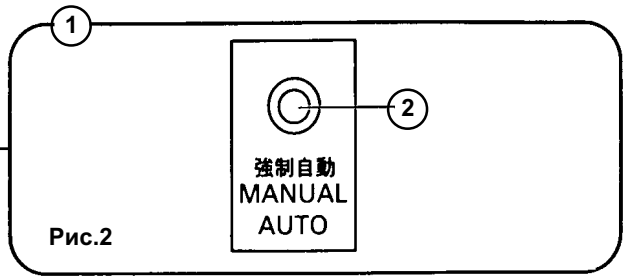
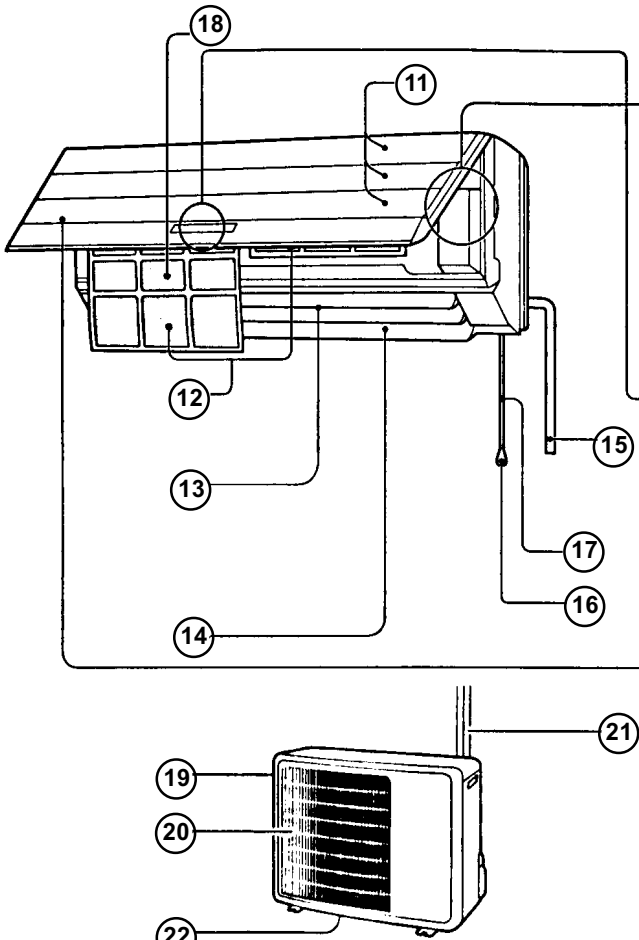

Рис.4

Рис.5

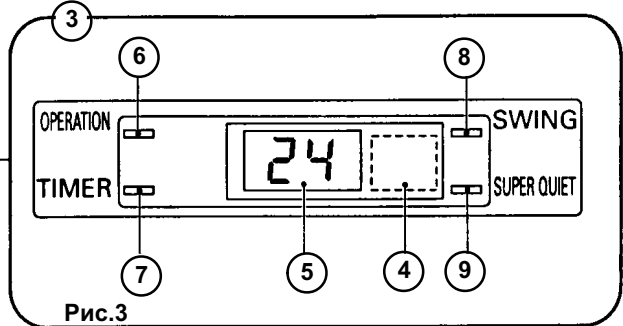

Рис.6

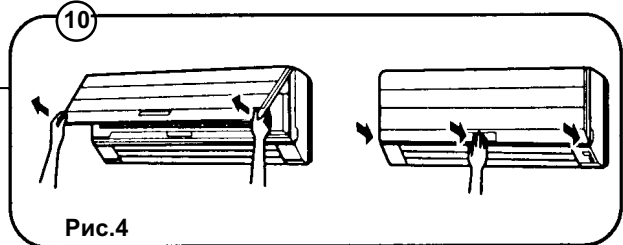

Рис.7

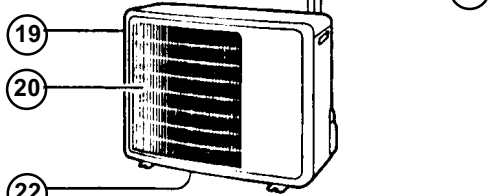

Рис.8

ОСНОВНЫЕ КОМПОНЕНТЫ И ОРГАНЫ УПРАВЛЕНИЯ

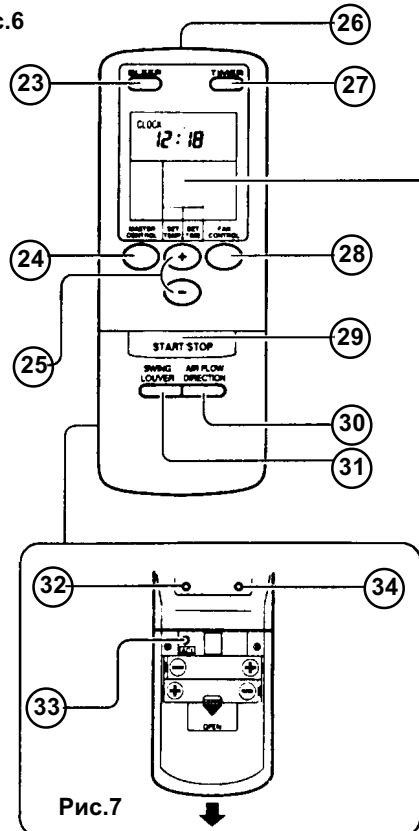
Рис. 1 Внутренний блок

1. Панель управления (Рис.2)
2. Кнопка MANUAL AUTO (автоматическое управление при отсутствии пульта)
3. Световые индикаторы (Рис.3)
4. Приемник сигналов от пульта управления
5. Индикатор температуры в помещении
6. Светоиндикатор функционирования - OPERATION (красный)
7. Светоиндикатор таймера - TIMER (зелёный)
 - Мигание индикатора таймера при задействовании программы таймера означает сбой настройки программы (стр.13 - Автоматический перезапуск).
8. Светоиндикатор автоматического направления воздушного потока в режиме SWING (оранжевый)
9. Светоиндикатор режима бесшумной работы вентилятора - SUPER QUIET (желтый)
10. Воздухозаборная решётка (Рис.4)
11. Открывающаяся лицевая панель
12. Воздушный фильтр
13. Горизонтальные направляющие жалюзи
14. Вертикальные направляющие жалюзи (расположены за горизонтальными)
15. Дренажный патрубок
16. Вилка сетевого провода
17. Сетевой провод
18. Воздухоочистительный фильтр (опция)

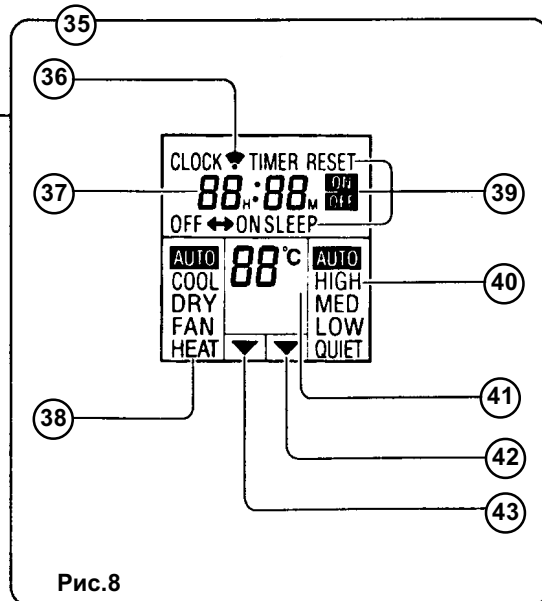
Рис. 5 Наружный блок

19. Вход воздуха
20. Выход воздуха
21. Соединительные трубки хладагента
22. Дренажное отверстие (снизу)

Рис.6 Пульт дистанционного управления

23. Кнопка ночного режима - SLEEP
24. Кнопка выбора режима работы - MASTER CONTROL
25. Кнопки установки температуры/ времени (+/-) - SET TEMP./SET TIME
26. Передатчик сигнала
27. Кнопка задействования таймера - TIMER
28. Кнопка управления вентилятором - FAN CONTROL
29. Кнопка START/STOP (“Включено/Выключено”)
30. Кнопка регулирования направления воздушного потока - AIR FLOW DIRECTION
31. Кнопка установки режима автоматического направления воздушного потока - SWING LOUVER

Тыльная панель пульта (Рис.7)

32. Кнопка установки времени - TIME ADJUST
33. Кнопка питания от аккумуляторной батареи ACL (расположена внутри секции для элементов питания)
34. Кнопка режима тестирования - TEST RUN
 - Эта кнопка используется только при пуско-наладке кондиционера, использование кнопки в нормальных условиях приведёт к неправильному функционированию термостата.
 - При нажатии кнопки во время обычной работы кондиционера агрегат переключится в режим тестирования, в этом случае одновременно начнут мигать светоиндикатор функционирования и светоиндикатор таймера.
 - Для отключения режима тестирования нажмите кнопку TEST RUN повторно, или кнопку START/STOP (“Включено/ Выключено”) для полной остановки кондиционера.

35. Дисплей пульта дистанционного управления (рис.8)
36. Индикатор передачи сигнала
37. Дисплей времени
38. Дисплей рабочего режима
39. Дисплей режима таймера
40. Дисплей скорости вентилятора
41. Дисплей температурной уставки
42. Индикатор уставки таймера
43. Индикатор уставки температуры

ИНДИКАЦИЯ ТЕМПЕРАТУРЫ ВОЗДУХА В ПОМЕЩЕНИИ

- Значение температуры, отображаемое на дисплее панели управления (см. Рис.3 ⑤), является только информационным показателем, поскольку это значение может отличаться от действующей температуры в зависимости от таких параметров, как температура заборного воздуха, место расположения и рабочий статус внутреннего блока.
- При работающем кондиционере индикатор температуры высвечивается постоянно. Однако непосредственно после запуска в течение настройки системы управления (около 1 мин.) на дисплее панели управления вместо температуры будет отображаться .
- Диапазон отображаемой индикатором температуры - от -9°C до $+45^{\circ}\text{C}$. Если действующая температура опускается ниже -9°C , на дисплей, тем не менее, выводится значение , точно так же, при увеличении температуры выше $+45^{\circ}\text{C}$, на дисплей выводится значение .

ПОДГОТОВКА К РАБОТЕ

Подключение к электросети

Вставьте вилку (Рис.1 (16)) в гнездо электропитания; при непосредственном кабельном соединении с электросетью включите рубильник.

Установка элементов питания (R03/LR03 x 2)

- 1** Для открытия секции для батареек, расположенной на обратной стороне пульта, слегка нажмите на крышку и выдвиньте её. Выдвигайте крышку по направлению стрелки, одновременно нажимая на значок ▼

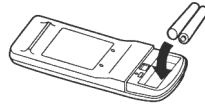

- 2** Вставьте батарейки. Убедитесь, что Вы правильно вставили батарейки, соблюдая полярность (+ / -).
- 3** Закройте крышку секции.

Установка текущего времени

- 1** Нажмите кнопку установки времени TIME ADJUST (Рис.7 (32)). Для нажатия кнопки воспользуйтесь кончиком шариковой ручки или другим тонким предметом.
- 2** Используйте кнопки изменения временных значений + / - SET TIME (Рис.6 (25)) для установки текущего времени.
Кнопка + : нажимайте для увеличения значения.
Кнопка - : нажимайте для уменьшения значения.
(Каждый раз при нажатии кнопок показания времени будут увеличиваться/уменьшаться на одну минуту. Для быстрой смены показаний с интервалом 10 минут нажмите на нужную кнопку, не отпуская ее)
- 3** Нажмите кнопку TIME ADJUST снова. Это завершит установку времени и запустит часы.

Использование пульта дистанционного управления

- Пульт дистанционного управления должен быть направлен непосредственно на приемник сигнала (Рис.1 (4)).
- Зона действия: около 7 метров.
- При правильном приёме сигнала с пульта подается звуковой сигнал.
- При отсутствии звукового сигнала нажмите на кнопку пульта ещё раз.

Фиксатор пульта дистанционного управления

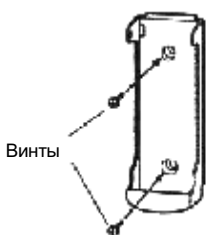

1. Установить фиксатор на стене.



2. Вставить пульт дистанционного управления.

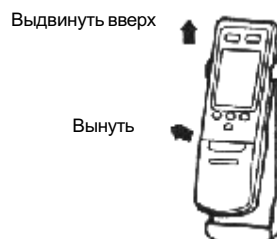

3. При необходимости произвольного использования пульта (под рукой) выньте его из фиксатора.



Осторожно!

- Батарейки должны быть вне зоны досягаемости маленьких детей, так как они могут их проглотить.
- Если Вы в течение длительного времени не используете пульт, выньте из него батарейки для предохранения устройства от порчи при утечке электролита.
- Если батарейки потекли, и электролит попал на кожу или в глаза, немедленно промойте пораженный участок большим количеством воды и обратитесь к врачу.
- Отработанные батарейки сразу удаляйте из пульта дистанционного управления.
- Не пытайтесь перезаряжать батарейки.

Не используйте одновременно новые и использованные батарейки, а также батарейки разных типов.

При нормальной работе батареек хватает примерно на один год. Если пульт плохо работает, замените батарейки и нажмите кнопку ACL кончиком шариковой ручки или другим острым предметом.

ЭКСПЛУАТАЦИЯ

Установка рабочего режима

1 Нажмите кнопку **START/STOP** (“Включено/Выключено”) (Рис.6 (29)). Загорится светоиндикатор функционирования внутреннего блока OPERATION (красный) (Рис.3 (5)). Кондиционер начнёт работать.

2 Для выбора режима работы нажмите кнопку **MASTER CONTROL** (Рис.6 (24)). При каждом нажатии кнопки режим работы изменяется в следующем порядке:

→AUTO (автоматический режим)→COOL(охлаждение)→DRY(осушение)

HEAT (нагрев) ←←←←← FAN (вентиляция) ←←←←←

Приблизительно через три секунды после выбора режима показания дисплея восстановятся.

Установка требуемой температуры воздуха

Нажимайте кнопки установки температуры **SET TEMP** (Рис.6 (25)).

Кнопка **+** : нажимайте для увеличения значения.
Кнопка **-** : нажимайте для уменьшения значения.

• Допустимый диапазон задаваемой температуры:

Автоматический выбор (AUTO)	18°C - 30°C
Нагрев (Heating)	16°C - 30°C
Охлаждение/осушение (Cooling/Dry).....	18°C - 30°C

При работе кондиционера в режиме вентиляции (FAN) температурная уставка не задается и на дисплей не выводится..

Приблизительно через три секунды после установки температуры показания дисплея восстановятся.

Уставка температуры рассматривается в качестве стандартного значения, исходя из которого осуществляется управление работой кондиционера, поэтому фактическая температура в помещении может несколько отличаться от уставки.

Установка скорости вентилятора

Нажмите кнопку управления вентилятором **FAN CONTROL** (Рис.6 (28)).

При каждом нажатии кнопки задаваемая скорость вентилятора изменяется в следующем порядке:

→AUTO(Авторегулирование)→HIGH(Высокая)→MED(Средняя)→LOW(Низкая)→
QUIET(Бесшумная работа) ←←←←←

Приблизительно через три секунды после установки скорости показания дисплея восстановятся.

При автоматическом регулировании (AUTO):

Нагрев: Вентилятор работает с оптимальной скоростью для циркуляции тёплого воздуха. Однако, при низкой температуре приточного воздуха, выходящего из внутреннего блока, вентилятор будет работать на очень низкой скорости.

Охлаждение: Скорость вентилятора меняется в зависимости от температуры воздуха в помещении и становится меньше при приближении температуры воздуха в помещении к заданной (уставка).

Вентиляция: Вентилятор попеременно включается и выключается; при включении вентилятор работает на низкой скорости.

В режиме ожидания и на начальном этапе режима нагрева вентилятор работает на очень низкой скорости.

В бесшумном режиме работы - QUIET:

Высвечивается светоиндикатор **SUPER QUIET** (желтый) (Рис.3(9)). Вентилятор работает на сверхнизкой скорости, поток приточного воздуха уменьшается, поэтому кондиционер работает практически бесшумно.

- Бесшумный режим вентилятора (SUPER QUIET) нельзя использовать при осушении. Он не используется также и в том случае, когда режим осушения устанавливается в результате автоматического выбора режима работы.
- В режиме SUPER QUIET производительность кондиционера несколько снижается.

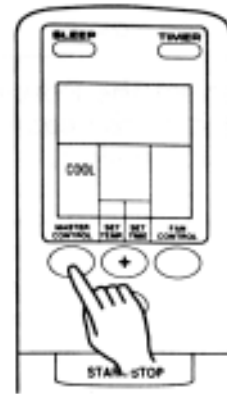

Пример: Установка режима охлаждения (COOL).

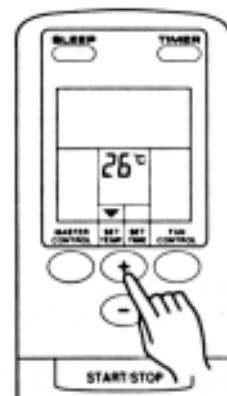

Пример: Установка температуры на величину 26°C.

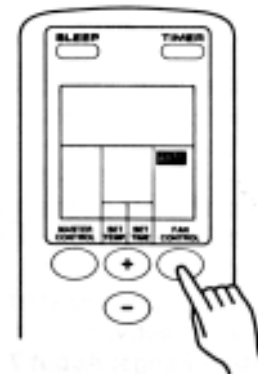

Пример: Установка автоматического регулирования скорости вентилятора - AUTO

При охлаждении в бесшумном режиме работы - Quiet, вентилятор внутреннего блока может выключаться для того, чтобы увеличить осушение воздуха.

ЭКСПЛУАТАЦИЯ

Выключение кондиционера

Нажмите кнопку START/STOP (“Включено/Выключено”).
Светоиндикатор функционирования (красный) гаснет (Рис.3 (6)).

Автопереключение рабочих режимов

AUTO: При установке автоматического режима работы вентилятор работает на очень низкой скорости примерно в течение минуты, за это время кондиционер определяет параметры воздушной среды в помещении и выбирает соответствующий режим работы.

Если фактическая температура воздуха в помещении превышает температурную уставку на $+2\text{ }^{\circ}\text{C}$ → устанавливается режим охлаждения или осушения.

Когда температура наружного воздуха не превышает $10\text{ }^{\circ}\text{C}$, режимы охлаждения и осушения выполняться не будут → устанавливается режим ожидания.

Если разница между температурной уставкой и фактической температурой воздуха в помещении составляет $\pm 2\text{ }^{\circ}\text{C}$ → устанавливается режим ожидания.

Если температурная уставка превышает действующую температуру в помещении более чем на $2\text{ }^{\circ}\text{C}$ → устанавливается режим нагрева. Когда температура наружного воздуха превышает $20\text{ }^{\circ}\text{C}$, режим нагрева выполняться не будет → устанавливается режим ожидания.

- Когда температура воздуха в помещении приблизительно доведена до заданной, устанавливается режим ожидания. В режиме ожидания вентилятор будет работать с низкой скоростью. При последующем изменении температуры кондиционер вновь выберет соответствующий режим работы (охлаждение, нагрев) для того, чтобы поддерживать температуру воздуха в соответствии с температурной уставкой.
(Значение температуры в режиме ожидания отличается на $\pm 2\text{ }^{\circ}\text{C}$ от уставки.)
- Если Вас не устраивает автоматически выбранный режим работы, измените его на один из следующих: HEAT - нагрев, COOL - охлаждение, DRY - осушение, FAN - вентиляция.

Описание режимов работы

Нагрев (Heating): • Используется для нагрева помещения.
• При выборе режима нагрева вентилятор работает с очень низкой скоростью в течение приблизительно 3-5 минут, а затем переключается на заданный уровень скорости. Этот период времени необходим, чтобы подготовить теплообменник внутреннего блока для обеспечения требуемого нагрева проходящего через него воздуха.

- Если температура в помещении очень низкая, может произойти обледенение наружного блока, что приведет к снижению эффективности работы кондиционера. Чтобы удалить обледенение, по мере необходимости автоматически запускается режим оттаивания. В режиме оттаивания красный индикатор функционирования работает в мигающем режиме, а режим нагрева временно блокируется.

Охлаждение (Cooling): • Используется для охлаждения помещения.

Осушение (Dry): • Используется для легкого охлаждения в процессе осушения воздуха.
• Нельзя использовать при необходимости нагрева помещения.
• В режиме осушения вентилятор работает с низкой скоростью. Чтобы скорректировать влажность в помещении, вентилятор внутреннего блока может время от времени останавливаться. При регулировании влажности воздуха в помещении вентилятор может работать с очень низкой скоростью.
• В режиме осушения скорость вентилятора нельзя регулировать вручную.

Вентиляция (Fan): • Используется для организации циркуляционного воздухообмена в помещении.

В режиме нагрева:

Уставка температуры всегда должна быть выше температуры воздуха в помещении. В противном случае режим нагрева выполняться не будет.

В режиме охлаждения/осушения:

Уставка температуры должна быть всегда ниже, чем в помещении. В противном случае режимы охлаждения и осушения выполняться не будут. В режиме охлаждения будет работать только вентилятор без задействования холодильной машины.

В режиме вентиляции:

В этом режиме нельзя использовать кондиционер для нагрева или охлаждения воздуха в помещении.

ПРОГРАММИРОВАНИЕ ТАЙМЕРА

Перед использованием таймера удостоверьтесь, что на пульте дистанционного управления правильно установлено текущее время. (См. стр.4).

Установка времени включения (ON)/выключения(OFF) кондиционера

1 Нажмите кнопку **START/STOP** (“Включено/Выключено”) (Рис.6 (29)). (Если кондиционер уже включен, переходите к пункту 2). Загорится светоиндикатор функционирования внутреннего блока (красный) (Рис.3 (6)).

2 Нажмите кнопку **TIMER** (Рис.6 (27)) и выберите требуемый режим - либо включение (ON), либо выключение (OFF).

При каждом нажатии кнопки происходит изменение режима работы таймера в следующей последовательности :

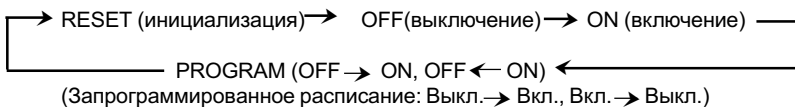

(Запрограммированное расписание: Выкл.→ Вкл., Вкл.→ Выкл.)

Загорится светоиндикатор таймера внутреннего блока (зелёный) (Рис.3 (6))

3 Используйте кнопки **SET TIME** (Рис.6 (25)) и установите время включения/выключения кондиционера.

Устанавливайте время при мигании дисплея (мигание длится пять секунд).

Кнопка ⊕ : нажимайте для увеличения значения.

Кнопка ⊖ : нажимайте для уменьшения значения.

Через пять секунд после установки времени показания дисплея восстановятся.

Программирование расписания

1 Нажмите кнопку **START/STOP** (“Включено/Выключено”) (Рис.6 (29)). (Если кондиционер уже включен, переходите к пункту 2). Загорится светоиндикатор функционирования внутреннего блока (красный) (Рис.3 (6)).

2 Установите время включения/выключения кондиционера. Смотрите раздел “Установка времени включения/выключения кондиционера” для задания требуемых уставок. Через три секунды показания дисплея восстановятся. Загорится индикатор таймера внутреннего блока (зелёный) (Рис.3 (7)).

3 Нажимайте кнопку **задействования таймера TIMER** (Рис.6 (24)) до тех пор, пока на дисплее таймера не высветится надпись **OFF → ON**, либо **OFF ← ON**

На дисплее поочередно будут появляться надписи “OFF timer” (время выключения кондиционера) и “ON timer”(время включения кондиционера), затем появятся показания уставки времени и название команды таймера, которая выполнится первой.

- В этом режиме таймера кондиционер начнёт работать по запрограммированному расписанию включения и выключения. (Если команда включения (ON) была выбрана первой, кондиционер прекратит работу до наступления выбранного времени).

Через пять секунд после задания программы показания дисплея восстановятся.

Информация о работе кондиционера по запрограммированному расписанию

- Этот режим работы таймера позволяет объединить периоды выключения (OFF) и включения (ON) в единый цикл. Цикл может включать в себя один переход из режима выключения в режим включения, и наоборот, в течение суток (24 часа).
- Работа кондиционера начинается с точки включения (ON) или выключения (OFF), в зависимости от того, какая ближе к значению текущего времени. Последовательность точек включения/выключения указывается стрелкой на дисплее пульта дистанционного управления (OFF → ON ; OFF ← ON).
- Запрограммированное расписание PROGRAM может использоваться для автоматического выключения кондиционера вечером (уставка выключения (OFF)), и автоматического запуска (уставка включения (ON)) утром.

Отключение таймера

Нажмите кнопку **TIMER** и выберите режим инициализации (TIMER RESET). Кондиционер вернётся к нормальному функционированию.

Изменение уставок таймера

Выполните действия 2 и 3.

Выключение кондиционера при задействованном таймере

Нажмите кнопку **START/STOP**.

Изменение условий работы

Если Вы желаете изменить условия работы (режим работы, скорость вентилятора, температурную уставку) после задания уставки таймера, подождите, пока показания дисплея восстановятся, затем нажмите соответствующие кнопки для изменения условий функционирования на желаемые.

Отключение таймера

Нажмите кнопку **TIMER** и выберите режим инициализации (TIMER RESET). Кондиционер вернётся к нормальному функционированию.

Изменение уставок таймера

1. Смотрите раздел “Установка времени включения/выключения кондиционера” для выбора уставки, которую нужно изменить.

2. Нажмите кнопку **TIMER** для выбора последовательности включения - либо ON → OFF или OFF ← ON.

Выключение кондиционера при задействованном таймере

Нажмите кнопку **START/STOP**.

Изменение условий работы

Если Вы желаете изменить условия работы (режим работы, скорость вентилятора, температурную уставку) после задания уставки таймера, подождите, когда показания дисплея восстановятся, затем нажмите соответствующие кнопки для изменения условий работы на желаемые.

ТАЙМЕР НОЧНОГО ВРЕМЕНИ

Таймер ночного времени используется для установки промежутка времени, по истечении которого кондиционер автоматически выключается.

Использование таймера ночного времени

Нажмите кнопку SLEEP (независимо от того включен кондиционер или выключен) (Рис.6 (23)).

Загорятся светоиндикатор функционирования внутреннего блока (красный) (Рис.3 (6)) и светоиндикатор таймера (зелёный) (Рис.3 (7)).

Изменение уставок таймера

Нажмите кнопку SLEEP (Рис.6 (23)) снова и установите время отключения кондиционера, используя кнопки установки времени SET TIME (Рис.6 (25)). Устанавливайте время при мигающем дисплее времени (мигание длится пять секунд).

Кнопка ⊕ : нажимайте для увеличения значения.

Кнопка ⊖ : нажимайте для уменьшения значения.

Через пять секунд после установки времени показания дисплея восстановятся.

Информация о режиме ночного времени

Благодаря режиму ночного времени предотвращается чрезмерное нагревание или охлаждение воздуха в помещении ночью (во время сна), так как температурная уставка во время действия режима будет автоматически изменяться в соответствии с заданным промежутком времени, по истечении которого кондиционер автоматически выключается.

Режим нагрева :

При включении режима ночного времени значение температурной уставки автоматически снижается на 1°C через каждые 30 мин. Когда смещение в общей сложности составит 4 °С, понижение температурной уставки прекратится, и достигнутое значение остаётся неизменным до истечения установленного времени, после чего кондиционер автоматически выключается.



Режим охлаждения/осушения

При включении режима ночного времени значение температурной уставки автоматически повышается на 1°C каждые 60 минут. Когда смещение в общей сложности составит 2 °С, повышение температурной уставки прекратится, и достигнутое значение остаётся неизменным до истечения установленного времени, после чего кондиционер автоматически выключается.







РЕГУЛИРОВАНИЕ НАПРАВЛЕНИЯ ВОЗДУШНОГО ПОТОКА

Нисходяще-восходящее направление потока воздуха (вверх-вниз) регулируется нажатием на пульте дистанционного управления кнопки AIR FLOW DIRECTION. Право-левостороннее направление потока воздуха регулируется вручную поворотом створок вертикальных жалюзи. Устанавливая право-левостороннее направление воздушного потока, включите кондиционер и убедитесь, что горизонтальные жалюзи неподвижны.

Регулирование нисходяще-восходящего направления воздушного потока

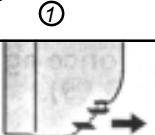
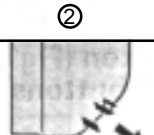
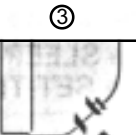
Нажмите кнопку AIR FLOW DIRECTION (Рис.6 (30)).

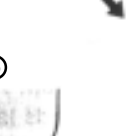
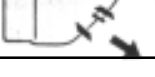
При каждом нажатии кнопки установка жалюзи будет меняться в следующей последовательности:

В режиме охлаждения/осушения	① → ② → ③			
В режиме нагрева	④ → ⑤ → ⑥ → ⑦			
В режиме вентиляции	③ → ② → ① → ⑦ → ⑥ → ⑤ → ④			

- Регулируйте направление потока воздуха в указанных пределах.
- Вертикальное направление потока воздуха устанавливается автоматически в соответствии с типом выбранного режима работы.

В режиме охлаждения/осушения: Горизонтальный поток ①

В режиме нагрева: Нисходящий поток ⑥

- В автоматическом режиме работы позиция жалюзи автоматически меняется в соответствии с типом выбранного режима работы.
- Если Вы хотите изменить направление воздушного потока, отрегулируйте его с помощью кнопки AIR FLOW DIRECTION пульта управления.
- На начальном этапе режима нагрева при низкой температуре приточного воздуха, выходящего из внутреннего блока, или в режиме оттаивания временно устанавливается нисходящий воздушный поток - ⑦, что позволяет предотвратить прямое попадание холодного воздушного потока на людей.
- После нажатия кнопки AIR FLOW DIRECTION пульта дистанционного управления требуется некоторое время для установки жалюзи в требуемую позицию. В течение этого времени регулирование направления потока воздуха невозможно, даже при нажатии кнопки AIR FLOW DIRECTION.
- В автоматическом режиме ожидания направление потока воздуха будет горизонтальным - ①; направление потока воздуха в этом режиме регулировать нельзя.

• Для регулирования горизонтальных жалюзи используйте только кнопку AIR FLOW DIRECTION на пульте дистанционного управления. Регулировка жалюзи вручную может привести к их неправильному функционированию; в этом случае сразу же выключите и снова включите кондиционер, чтобы устранить сбой.

• При использовании кондиционера в комнате, где находятся дети, пожилые или больные люди, необходимо уделить особое внимание выбору направления воздушного потока и уставкам температуры.

Регулирование право-левостороннего направления воздушного потока

- Двигая створки вертикальных жалюзи, отрегулируйте их позицию для выбора желаемого направления воздушного потока.

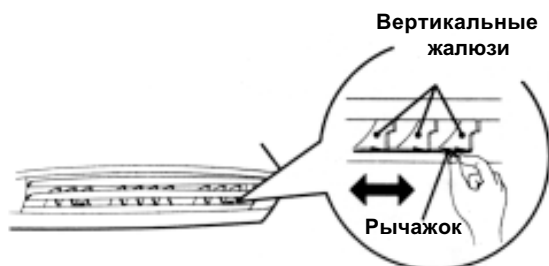

Опасно!

- Не вставляйте пальцы и посторонние предметы между жалюзи. Вследствие высокой скорости вращения вентилятора, вышеуказанные действия могут привести к травме.

РЕГУЛИРОВАНИЕ ВОЗДУХОРАСПРЕДЕЛЕНИЯ В РЕЖИМЕ “SWING”

Перед выполнением следующих действий включите кондиционер.

Выбор режима автоматического регулирования воздушного потока “SWING”

Нажмите кнопку SWING LOUVER (Рис.6 (31)).

Загорится оранжевый индикатор SWING (Рис.3 (8)).

В этом режиме горизонтальные жалюзи автоматически двигаются вверх-вниз, равномерно распределяя воздушный поток.

Остановка работы в режиме “SWING”

Нажмите кнопку SWING LOUVER (Рис.6 (31)) снова.

Оранжевый индикатор SWING (Рис.3 (8)) погаснет.

Жалюзи вернуться в прежнее, до режима “SWING”, положение.

Информация о режиме “SWING”

- Диапазон позиционирования жалюзи в режиме “SWING” соответствует:

В режиме охлаждения/
осушения

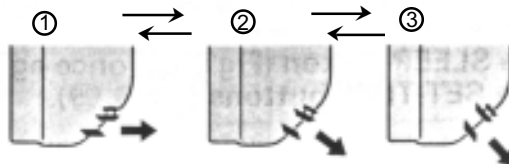

В режиме нагрева

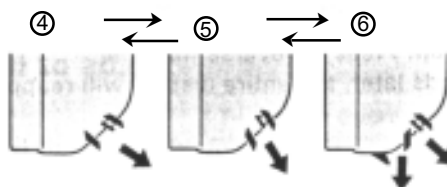

- Если вентилятор отключен или работает с очень низкой скоростью, режим “SWING” может временно приостанавливаться.
- Направление потока воздуха в режиме “SWING” не подлежит регулированию; изменить его посредством кнопки AIR FLOW DIRECTION пульта управления нельзя.

АВТОМАТИЧЕСКИЙ РЕЖИМ РАБОТЫ (при отсутствии пульта дистанционного управления)

В случае, если дистанционный пульт управления утерян или по каким-либо причинам недоступен, используйте режим работы MANUAL AUTO.

Использование кнопок на основной панели управления кондиционером

Нажмите кнопку MANUAL AUTO (Рис.2 (2)) на основной панели управления блока для запуска кондиционера.

Для остановки кондиционера нажмите кнопку MANUAL AUTO снова. Кнопки управления расположены за воздухозаборной решеткой.

- При управлении кондиционером с помощью кнопок, расположенных на основной панели, кондиционер будет работать так же, как при выборе автоматического режима (AUTO) посредством дистанционного управления (см.стр.6).
- Температурная уставка выбирается стандартной (=24 °С).
- Скорость вентилятора устанавливается автоматически (AUTO); направление потока воздуха выбирается стандартное в соответствии с типом режима работы (в режиме охлаждения: ① в режиме нагрева: ⑥)

ТЕХНИЧЕСКОЕ ОБСЛУЖИВАНИЕ



ОСТОРОЖНО!

- Перед чисткой кондиционера убедитесь, что кондиционер выключен и сетевой провод отсоединен от электросети.
- Удостоверьтесь, что воздухозаборная решётка (Рис.4 ⑩) надёжно зафиксирована.
- При снятии и замене воздушных фильтров не прикасайтесь к теплообменнику, несоблюдение указанных действий может привести к травме.

Чистка воздухозаборной решетки

1. Выключите кондиционер посредством пульта дистанционного управления и отключите электропитание, вынув сетевой провод из гнезда.
2. С помощью пылесоса удалите с блока пыль, вымойте поверхность влажной тряпкой, смоченной в теплой мыльной воде, а затем протрите насухо чистой, мягкой тканью.

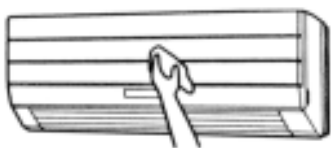

- Нельзя снимать воздухозаборную решетку, прикладывая физические усилия. Это может привести к ее повреждению.
- Нельзя сдвигать рукой лицевую открывающуюся панель. Это может привести к ее повреждению. Кроме того, при открытии панели сконденсировавшаяся влага может капать из выходного воздушного отверстия.
- При чистке кондиционера нельзя ставить какие-либо предметы на лицевую панель или внутрь блока.



ОСТОРОЖНО!



Во избежание падения не становитесь на какие-либо неустойчивые предметы при чистке кондиционера.

Чистка воздушного фильтра

1. Откройте воздухозаборную решетку и снимите воздушный фильтр

Потяните за ручку воздушного фильтра, отсоедините два нижних фиксирующих держателя и выньте фильтр.

Ручка воздушного фильтра

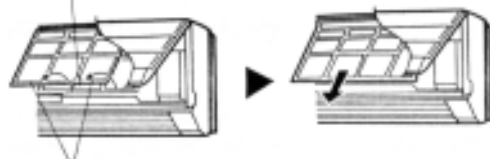

Фиксирующие зацепы (в двух местах)

2. Удалите пыль с помощью пылесоса или промойте фильтр водой

После промывки фильтр нужно просушить в защищенном от солнца месте.

3. Установите фильтр на место и закройте воздухозаборную решетку

1. Выровняйте позицию фильтра в соответствии с расположением панели блока, и, нажав на него, вставьте внутрь. Убедитесь в том, что два фиксирующих зацепа установлены на место, в предназначенные для них отверстия на панели.



Фиксирующие зацепы (в двух местах)

2. Закройте воздухозаборную решетку.

(Для наглядного примера: на рисунке изображен кондиционер без решетки)

- Пыль с воздушного фильтра может быть удалена как пылесосом, так и с помощью мытья в тёплой воде с добавлением небольшого количества моющего средства. После мытья фильтр следует высушить в защищённом от солнца месте, потом установить на место.
- При скоплении пыли на воздушном фильтре, поток воздуха уменьшается, что, в свою очередь, приводит к снижению эффективности работы кондиционера и является причиной его повышенной шумности.

В период постоянного использования кондиционера воздушный фильтр необходимо чистить каждые две недели.

Если после окончания работ заборная решетка остается закрытой, а открывающаяся панель открытой, вставьте сетевой провод в гнездо питания. Панель при этом закроется.

Использование воздухоочистительного фильтра (заказывается дополнительно)

- Установите воздухоочистительный фильтр (APS-03D) согласно прилагаемым к нему инструкциям

- При долгом использовании внутри кондиционера скапливается грязь, что снижает его производительность. Кроме чистки и технического обслуживания рекомендуется регулярно проверять исправность кондиционера. За дополнительной информацией обращайтесь в специализированную службу сервиса.
- При чистке корпуса кондиционера нельзя использовать воду выше 40°C, моющие средства с абразивным воздействием и легковоспламеняющиеся вещества (бензин или растворитель).
- Не распыляйте вблизи кондиционера инсектициды и лак для волос.
- При остановке кондиционера на длительный период (более 1 месяца), необходимо включить его в режиме вентиляции на полдня, чтобы просушить внутренние компоненты.

ВЫЯВЛЕНИЕ НЕИСПРАВНОСТЕЙ



ВНИМАНИЕ!

В случае возникновения каких-либо признаков неисправности (запах гари и т.п.) выключите кондиционер, отсоедините сетевой шнур от электросети и обратитесь в специализированную службу сервиса.

Выключатель электропитания не отсоединяет кондиционер от источника питания полностью, поэтому для его полного обесточивания обязательно отсоедините сетевой шнур от электросети или используйте рубильник.

Перед вызовом специалиста сервисной службы проверьте следующее:

	Признак неисправности	Возможная причина	Страница
Нормальный режим работы	Запускается через некоторое время после включения:	<ul style="list-style-type: none"> Если кондиционер выключить и сразу же включить, компрессор запустится только через 3 минуты, чтобы предотвратить перегорание предохранителей. В любом случае при отсоединении провода электропитания, а затем при подключении снова к электросети защитный контур не допустит запуск компрессора в течение 3-х минут. 	—
	Возникновение шума:	<ul style="list-style-type: none"> В течение 2 - 3 минут после запуска, во время работы и сразу же после остановки кондиционера можно услышать звук текущей жидкости. Это звук протекающего по трубкам хладоносителя. При работе кондиционера можно услышать слабое поскрипывание из-за незначительного расширения и сжатия корпуса в результате изменения температур. 	—
		<ul style="list-style-type: none"> В режиме нагрева периодически слышен шум, возникающий в результате включения системы автоматического оттаивания. 	13
	Возникновение запаха:	<ul style="list-style-type: none"> Иногда воздух, поступающий из кондиционера, имеет посторонние запахи (мебели, табака и т.п.), источниками которых являются объекты, расположенные в помещении. 	—
	Появление тумана или пара:	<ul style="list-style-type: none"> В режиме охлаждения или осушения при выходе воздуха из внутреннего блока может образовываться легкий туман. Это происходит из-за резкого охлаждения воздуха помещения потоком, выходящим из кондиционера, в результате чего конденсируется влага и образуется легкая дымка. 	—
		<ul style="list-style-type: none"> В режиме нагрева при остановке вентилятора наружного блока можно увидеть поднимающийся над блоком пар. Это происходит во время включения режима оттаивания. 	13
	Воздушный поток слабый или отсутствует.	<ul style="list-style-type: none"> В начале работы в режиме нагрева вентилятор работает с очень низкой скоростью, в это время происходит прогрев теплообменника внутреннего блока. 	—
		<ul style="list-style-type: none"> В режиме нагрева работа кондиционера будет приостановлена на 7 -15 минут, так как включится режим автоматического оттаивания. В этом режиме замигает светоиндикатор функционирования (OPERATION). 	13
		<ul style="list-style-type: none"> В режиме осушения или период ожидания (контроля температуры помещения) вентилятор может работать на очень низкой скорости. 	5
		<ul style="list-style-type: none"> В режиме бесшумной работы вентилятор работает на очень низкой скорости. 	5
		<ul style="list-style-type: none"> В автоматическом режиме ожидания, вентилятор работает на очень низкой скорости. 	5
	Образование воды в наружном блоке.	<ul style="list-style-type: none"> В режиме нагрева, в наружном блоке может образовываться вода в результате автоматического оттаивания. 	13
	Наружный блок продолжает работать (даже в случае прекращения режима нагрева)	<ul style="list-style-type: none"> В случае наличия обледенения наружного блока при прекращении режима нагрева, режим оттаивания включится автоматически. Начнет мигать светоиндикатор функционирования (OPERATION). Блок прекратит работу через несколько минут. 	13

ВЫЯВЛЕНИЕ НЕИСПРАВНОСТЕЙ

	Признак неисправности	Возможная причина	Страница
Требуется дополнительная проверка	Кондиционер блок не работает	<ul style="list-style-type: none"> ● Провод электропитания отключен от электросети. ● Отключение подачи электропитания. ● Перегорание или срабатывание предохранителя. 	–
		<ul style="list-style-type: none"> ● Установлена соответствующая программа таймера. 	7 - 8
	Недостаточная тепло- или хладопроизводительность	<ul style="list-style-type: none"> ● Воздушный фильтр загрязнен. ● Отверстия для забора или выхода воздуха заграждены. ● Неправильно задана желаемая температура помещения. ● Открыты окна или двери. ● В режиме охлаждения в помещение попадает прямой солнечный свет. Рекомендуется закрыть шторы. ● При работе кондиционера в режиме охлаждения в помещении находится слишком много людей, включен обогреватель или компьютеры. 	–
		<ul style="list-style-type: none"> ● Установлен бесшумный режим работы - SUPER QUIET. 	5
Работа кондиционера не соответствует показаниям пульта:	<ul style="list-style-type: none"> ● Разрядились батарейки пульта дистанционного управления. ● Батарейки пульта дистанционного управления неправильно установлены. 	4	

Если Вам во время проверки не удалось выявить и устранить причину сбоя работы, возник запах гари, мигает индикатор таймера (Рис.3 (6)), отсоедините вилку от гнезда электропитания (Рис.1(13)), после чего обратитесь в специализированную службу сервиса.

ОСОБЕННОСТИ ФУНКЦИОНИРОВАНИЯ

Функционирование и производительность

Функционирование в режиме нагрева

- В данном кондиционере используется принцип теплового насоса, извлекающего тепловую энергию из наружного воздуха и использующего ее для нагрева помещения. Следовательно, тепловая мощность установки уменьшается при понижении температуры наружного воздуха. Если Вы считаете, что помещение прогревается недостаточно, рекомендуется использовать наряду с кондиционером другие нагревательные приборы.
- Нагрев воздуха в помещении посредством теплового насоса осуществляется при рециркуляции воздушного потока. Поэтому требуется определенное время после пуска установки, чтобы воздух в помещении прогрелся.

Автоматическое управление функцией оттаивания с помощью микропроцессора

- В холодную и влажную погоду при работе кондиционера в режиме нагрева происходит обледенение наружного блока, что уменьшает эффективность нагрева.

Для предотвращения этого встроенный микропроцессор автоматически переводит установку в режим оттаивания, в течение действия которого режим нагрева временно блокируется, а светоиндикатор функционирования работает в мигающем режиме. Для возвращения кондиционера в нормальный режим требуется от 7 до 15 минут.

Автоматический перезапуск

В случае отключения электропитания

- При подаче электропитания после его сбоя кондиционер автоматически запускается в том режиме, в котором он работал до сбоя.
- Если до сбоя в электросети кондиционер работал при заданной позиции жалюзи, то при восстановлении электропитания горизонтальные жалюзи автоматически установятся в стандартное положение.
- Если отключение электропитания происходит в период действия программы таймера, то таймер автоматически инициализируется, и кондиционер начнёт (или прекратит) работу согласно новой уставке времени. В случае этой ошибки замигает индикатор таймера (TIMER) (зелёный) (см. стр. 3).
- Если использование других нагревательных приборов (электрообогреватели и т.д.) или беспроводного радиоприёмника вызывает неправильное функционирование кондиционера, необходимо временно вынуть сетевой провод из гнезда электропитания, затем снова вставить. Для управления следует использовать пульт дистанционного управления.

Рабочие диапазоны температуры и влажности

	Режим охлаждения	Режим осушения	Режим нагрева
Температура наружного воздуха	10°C - 43°C	10°C - 43°C	-5°C - 24°C
Температура воздуха внутри помещения	18°C - 32°C	18°C - 32°C	Не более 30°C
Влажность воздуха внутри помещения	<p style="text-align: center;">Не более 80 %</p> <p>При использовании кондиционера в течение длительного времени в помещении с повышенной влажностью, на поверхности внутреннего блока может конденсироваться влага и стекать вниз.</p>	<p>При использовании кондиционера в течение длительного времени в помещении с повышенной влажностью, на поверхности внутреннего блока может конденсироваться влага и стекать вниз.</p>	—————

- Если кондиционер используется при более высоких температурах, чем указано в таблице, может сработать система автоматической защиты, прерывающая работу установки.
Если кондиционер во время работы в режимах охлаждения и осушения используется при более низких температурах, чем указано в таблице, то может произойти обледенение теплообменника, вызывающее протечку воды или какие-либо другие неполадки.
- Кондиционер можно использовать только по назначению: для охлаждения, нагрева, осушения и вентиляции воздуха в бытовых помещениях.

ТЕХНИЧЕСКИЕ ХАРАКТЕРИСТИКИ

МОДЕЛЬ		
ВНУТРЕННИЙ БЛОК		ASY13PSBCW
НАРУЖНЫЙ БЛОК		AOY13PNBC
ТИП		Реверсивный режим; инвертор
ЭЛЕКТРОПИТАНИЕ		220-230 В ~ 50 Гц
РЕЖИМ ОХЛАЖДЕНИЯ		
ХЛАДОПРОИЗВОДИТЕЛЬНОСТЬ	кВт	3,7 (min 1,03 - max 4,0)
ПОТРЕБЛЯЕМАЯ МОЩНОСТЬ	кВт	1,48
НОМИНАЛЬНЫЙ ТОК	А	6,8-6,5
КОЭФФИЦИЕНТ ЭНЕРГЕТИЧЕСКОЙ ЭФФЕКТИВНОСТИ		2,5
РЕЖИМ НАГРЕВА		
ТЕПЛОПРОИЗВОДИТЕЛЬНОСТЬ	кВт	5.1 (min 0,8 - max 6,1)
ПОТРЕБЛЯЕМАЯ МОЩНОСТЬ	кВт	1,88
НОМИНАЛЬНЫЙ ТОК	А	8,6-8,2
ISO 5151 : Охлаждение; T1		
: Нагрев; High		
МАКСИМАЛЬНАЯ ПОТРЕБЛЯЕМАЯ МОЩНОСТЬ		
РЕЖИМ НАГРЕВА	кВт	1,82
РЕЖИМ ОХЛАЖДЕНИЯ	кВт	2,28
МАКСИМАЛЬНЫЙ ТОК		
РЕЖИМ ОХЛАЖДЕНИЯ	А	8
РЕЖИМ НАГРЕВА	А	10
МАКСИМАЛЬНОЕ ДАВЛЕНИЕ	кПа	2700
ЗАПРАВКА ХЛАДАГЕНТА	г	R22 980
ГАБАРИТНЫЕ РАЗМЕРЫ И ВЕС		
ВНУТРЕННИЙ БЛОК		
Высота/Длина/Ширина	мм	280/815/199
Вес (чистый)	кг	10
НАРУЖНЫЙ БЛОК		
Высота/Длина/Ширина	мм	535/695/250
Вес (чистый)	кг	34