

# ***Petrospek***

## **СПЛИТ-КОНДИЦИОНЕРЫ НАСТЕННОГО ТИПА**

### **ФИРМЫ**

# **FUJITSU**

***Реверсивная модель***

**Внутренние блоки**

**ASY9RSE-W**

**ASY12RSE-W**

**ASY9RSECW**

**ASY12RSECW**

**Наружные блоки**

**AOY9RSE**

**AOY12RSE**

**AOY9RSEC**

**AOY12RSEC**

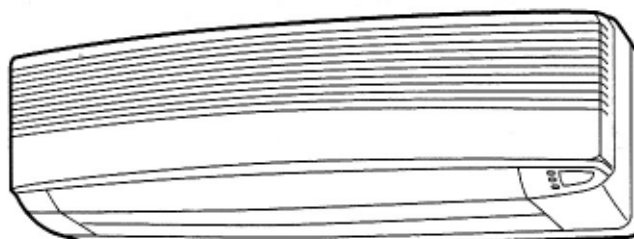

**РУКОВОДСТВО ПО ЭКСПЛУАТАЦИИ**

СОХРАНИТЕ ДАННОЕ РУКОВОДСТВО ДЛЯ ПОСЛЕДУЮЩИХ ОБРАЩЕНИЙ К НЕМУ

*июнь 2000*

# СОДЕРЖАНИЕ

УКАЗАНИЯ ПО ТЕХНИКЕ БЕЗОПАСНОСТИ.....	2	РЕГУЛИРОВАНИЕ НАПРАВЛЕНИЯ ВОЗДУШНОГО ПОТОКА.....	11
ОСНОВНЫЕ КОМПОНЕНТЫ И ПРИНЦИП ФУНКЦИОНИРОВАНИЯ КОНДИЦИОНЕРА.....	3	РЕГУЛИРОВАНИЕ ВОЗДУХОРАСПРЕДЕЛЕНИЯ В РЕЖИМЕ "SWING".....	12
НАИМЕНОВАНИЕ ОСНОВНЫХ КОМПОНЕНТОВ И ОРГАНОВ УПРАВЛЕНИЯ.....	4	АВТОМАТИЧЕСКИЙ РЕЖИМ при отсутствии пульта.....	12
ПОДГОТОВКА К РАБОТЕ.....	6	ТЕХНИЧЕСКОЕ ОБСЛУЖИВАНИЕ.....	13
ЭКСПЛУАТАЦИЯ.....	7	ВЫЯВЛЕНИЕ НЕИСПРАВНОСТЕЙ.....	14
ПРОГРАММИРОВАНИЕ ТАЙМЕРА.....	9	ОСОБЕННОСТИ РАБОТЫ.....	16
РЕЖИМ НОЧНОГО ВРЕМЕНИ.....	10		

## УКАЗАНИЯ ПО ТЕХНИКЕ БЕЗОПАСНОСТИ

### ОПАСНО!

- Запрещается самостоятельно устанавливать кондиционер.
- Для выполнения любых ремонтных работ необходимо обращаться в специализированную службу сервиса.
- Для перестановки кондиционера обратитесь в специализированную службу сервиса, которая выполнит работы по установке и подключению оборудования.
- Не находитесь в течение продолжительного времени под прямым потоком холодного воздуха.
- Не вставляйте пальцы и посторонние предметы в воздухозаборные решетки и выходное отверстие.
- Не запускайте и не останавливайте кондиционер отсоединением вилки провода электропитания от гнезда.
- Следует соблюдать осторожность, чтобы не повредить сетевой провод.
- В случае возникновения каких-либо признаков неисправности (например, запаха дыма) следует сразу же отключить провод электропитания от гнезда и обратиться в специализированную сервисную службу.
- Если сетевой провод поврежден, его замена должна производиться только специализированной сервисной службой (требуется специальные инструменты и кабель).

### ОСТОРОЖНО!

- Во время работы кондиционера периодически проветривайте помещение.
- Не направляйте воздушный поток на каминные и нагревательные приборы.
- Не облокачивайтесь и не кладите посторонние предметы на кондиционер.
- Не ставьте на кондиционер цветочные вазы и емкости с водой.
- Избегайте попадания воды на кондиционер.
- Не прикасайтесь к кондиционеру влажными руками.
- Нельзя натягивать сетевой провод.
- Если вы длительное время не пользуетесь кондиционером, отключайте его от источника электропитания.
- Периодически проверяйте состояние кондиционера.
- Не допускайте прямого попадания воздушного потока на комнатные растения и домашних животных.
- Нельзя употреблять воду из дренажной системы кондиционера.
- Кондиционер не может служить для обеспечения режимов, требуемых для работы прецизионного оборудования, выращивания растений, содержания животных, хранения художественных ценностей или продуктов.
- Во время режима нагрева соединительные вентили нагреваются, поэтому при их использовании нужно соблюдать осторожность.
- Запрещается прикладывать какую-либо физическую нагрузку к ребристой поверхности теплообменника.
- Эксплуатируйте кондиционер только при наличии в нем воздушных фильтров.
- Не закрывайте и не загораживайте воздухозаборную решетку и отверстие для выходящего воздуха.
- Внутренний и наружный блоки необходимо располагать на расстоянии не менее 1 м от электронной аппаратуры.
- Не устанавливайте кондиционер рядом с камином и другими нагревательными приборами.
- При монтаже внутреннего и наружного блоков не допускайте присутствия маленьких детей в зоне проведения монтажа.
- Не пользуйтесь легковоспламеняющимися газами рядом с кондиционером.

# ОСНОВНЫЕ КОМПОНЕНТЫ И ПРИНЦИП ФУНКЦИОНИРОВАНИЯ КОНДИЦИОНЕРА

---

## Автопереключение рабочих режимов

Нажмите кнопку START/STOP, и кондиционер начнёт работать в автоматически выбранном режиме нагрева, охлаждения, осушения или ожидания, исходя из температурной уставки и температуры воздуха в помещении.

## Режим ночного времени

При нажатии кнопки SLEEP в режиме нагрева температурная уставка будет постепенно понижаться; в режиме охлаждения температурная уставка будет постепенно повышаться. В момент наступления установленного по таймеру времени кондиционер автоматически отключается.

## Пульт дистанционного управления

Управление кондиционером производится с помощью пульта дистанционного управления.

## Регулирование воздушного потока в режиме "SWING"

В этом режиме створки жалюзи автоматически выполняют плавающие движения вверх-вниз, в результате чего достигается равномерное воздухораспределение по всему объёму помещения.

## Съёмная воздухозаборная решетка

Воздухозаборная решётка внутреннего блока может быть снята для выполнения чистки и технического обслуживания блока.

## Фильтр, препятствующий образованию плесени

Воздушный фильтр обработан специальным составом для предотвращения образования плесени, что облегчает чистку и позволяет использовать пылесос.

## Бесшумный режим работы вентилятора

При нажатии кнопки FAN CONTROL и выборе режима работы вентилятора QUIET (бесшумный) скорость приточного потока воздуха снижается, за счет чего достигается бесшумность работы кондиционера.

## Фильтр воздуха (заказывается отдельно)

В качестве опции предлагается воздухоочистительный фильтр (модель APS-03B), очищающий воздух от мелких частиц (цветочной пыльцы, табачного дыма) по электростатическому принципу.

# ОСНОВНЫЕ КОМПОНЕНТЫ И ОРГАНЫ УПРАВЛЕНИЯ

Рис.1



Рис.2



Рис.3

Рис.5

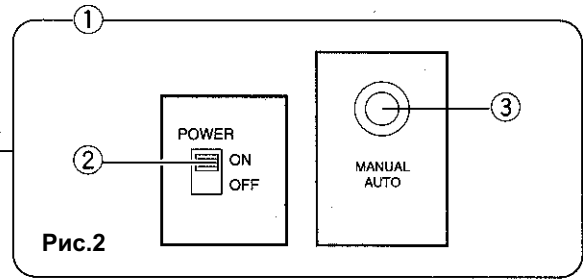
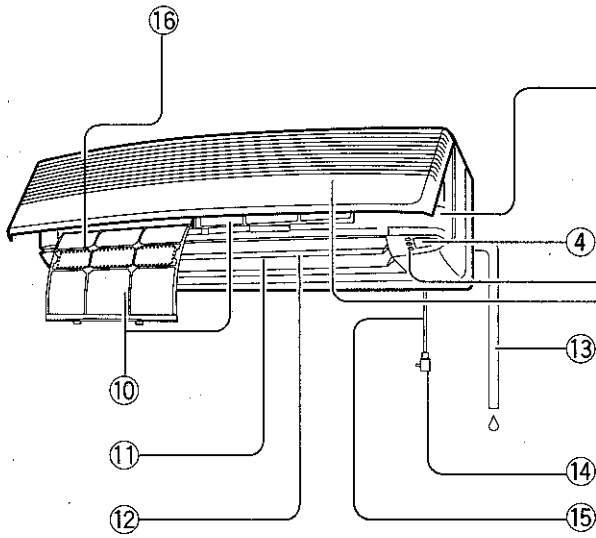

Рис.4

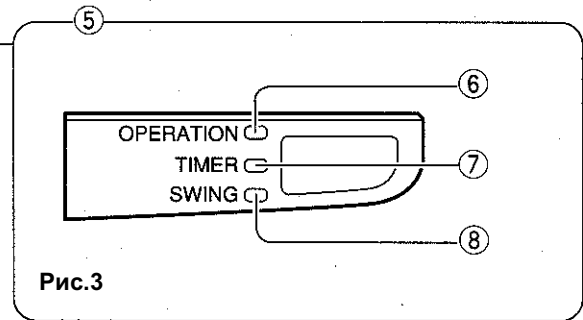
Рис.6



Рис.7

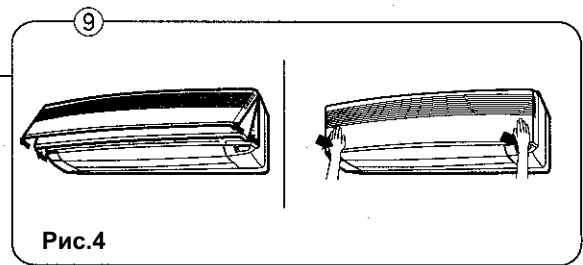
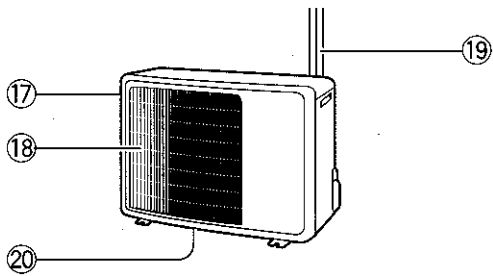

На данном рисунке все индикаторы дисплея изображены работающими. При реальном использовании кондиционера отображаются только те индикаторы, которые задействованы в текущий момент.

Рис.8

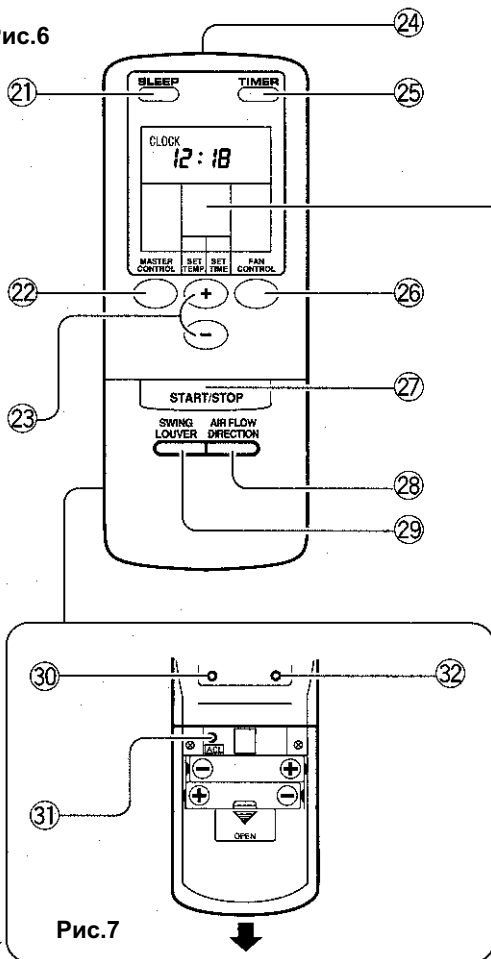
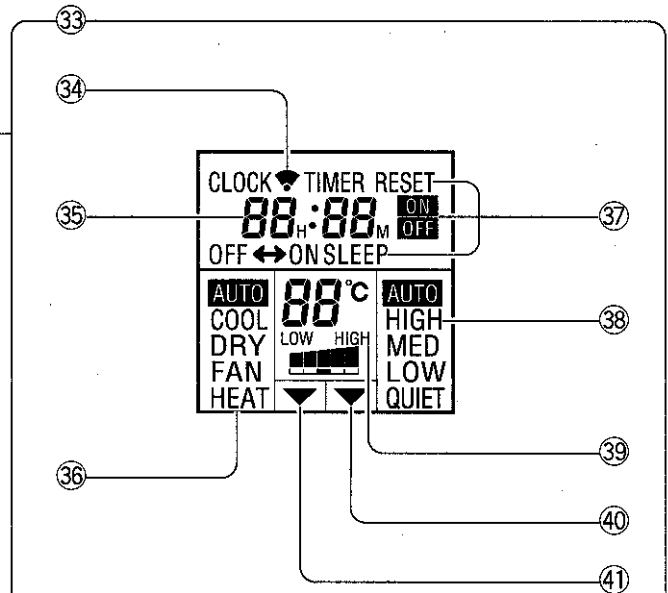
**Рис. 1 Внутренний блок**

1. Панель управления (Рис.2)
2. Выключатель электропитания
3. Кнопка MANUAL AUTO (автоматическое управление при отсутствии пульта)
4. Приемник сигналов от пульта управления
5. Световые индикаторы (Рис.3)
  6. Светоиндикатор функционирования - OPERATION (красный)
  7. Светоиндикатор таймера - TIMER (зелёный)
    - Мигание индикатора таймера при задействовании программы таймера означает сбой настройки программы (стр.16 - Автоматический перезапуск).
  8. Светоиндикатор автоматического направления воздушного потока в режиме SWING (оранжевый)
9. Воздухозаборная решётка (Рис.4)
10. Воздушный фильтр
11. Горизонтальные направляющие жалюзи
12. Вертикальные направляющие жалюзи (расположены за горизонтальными)
13. Дренажный патрубок
14. Вилка электропитания
15. Сетевой провод
16. Воздухоочистительный фильтр (опция)

**Рис. 5 Наружный блок**

17. Вход воздуха
18. Выход воздуха
19. Соединительные трубки хладагента
20. Дренажное отверстие (в днище)

**Рис.6 Пульт дистанционного управления**

21. Кнопка ночного режима SLEEP
22. Кнопка выбора режима работы MASTER CONTROL
23. Кнопки установки температуры/ времени ( + / - ) SET TEMP./SET TIME
24. Передатчик сигнала
25. Кнопка задействования таймера TIMER
26. Кнопка управления вентилятором FAN CONTROL
27. Кнопка START/STOP (“Включено/Выключено”)
28. Кнопка регулирования направления воздушного потока AIR FLOW DIRECTION
29. Кнопка установки режима автоматического направления воздушного потока SWING LOUVER

**Тыльная панель пульта (Рис.7)**

30. Кнопка установки времени TIME ADJUST
31. Кнопка питания от аккумуляторной батареи ACL (расположена внутри секции для элементов питания)
32. Кнопка режима тестирования TEST RUN
  - Эта кнопка используется только при пуско-наладке кондиционера, использование кнопки в нормальных условиях приведёт к неправильному функционированию термостата.
  - При нажатии кнопки во время обычной работы кондиционера агрегат переключится в режим тестирования, в этом случае одновременно начнут мигать светоиндикатор функционирования и светоиндикатор таймера.
  - Для отключения режима тестирования нажмите кнопку TEST RUN повторно, или кнопку START/STOP (“Включено/Выключено”) для полной остановки кондиционера.

33. Дисплей пульта дистанционного управления (рис.8)
34. Индикатор передатчика
35. Дисплей времени
36. Дисплей рабочего режима
37. Дисплей режима таймера
38. Дисплей скорости вентилятора
39. Дисплей температурной уставки
40. Индикатор уставки таймера
41. Индикатор уставки температуры

# ПОДГОТОВКА К РАБОТЕ

## Подключение к электросети

Вставьте вилку (Рис.1 (14)) в гнездо электропитания; при непосредственном кабельном соединении с электросетью включите рубильник.

Установите выключатель электропитания (Рис 2(2)) в положение ON (Вкл.)

## Вставьте батарейки (R03/LR03 x 2)

**1** Для открытия секции для батареек, расположенной на обратной стороне пульта, слегка нажмите на крышку и выдвиньте её.

Выдвигайте крышку по направлению стрелки, одновременно нажимая на значок ▼.



**2** Вставьте батарейки.

Убедитесь, что Вы правильно вставили батарейки, соблюдая полярность (+ / -).

**3** Закройте крышку секции.

## Установите текущее время

**1** Нажмите кнопку установки времени TIME ADJUST (Рис.7 (30)).

Для нажатия кнопки воспользуйтесь кончиком шариковой ручки или другим тонким предметом.

**2** Используйте кнопки изменения временных значений + / - SET TIME (Рис.6 (23)) для установки текущего времени.

Кнопка + : нажимайте для увеличения значения.

Кнопка - : нажимайте для уменьшения значения.

(Каждый раз при нажатии кнопок показания времени будут увеличиваться/уменьшаться на одну минуту. Для быстрой смены показаний с интервалом 10 минут нажмите на нужную кнопку, не отпуская ее)

**3** Нажмите кнопку TIME ADJUST снова.

Это завершит установку времени и запустит часы.

## Использование пульта дистанционного управления

- Пульт дистанционного управления должен быть направлен непосредственно на приемник сигнала (Рис.1 (4)).
- Зона действия: около 7 метров.
- При правильном приёме сигнала с пульта подается звуковой сигнал.
- При отсутствии звукового сигнала нажмите на кнопку пульта ещё раз.

## Фиксатор пульта дистанционного управления

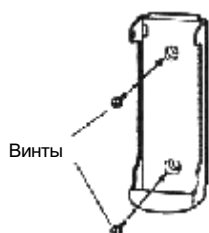

1. Установить фиксатор на стене.

Вставить

Нажать

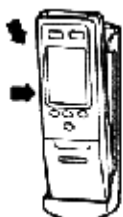

2. Вставить пульт дистанционного управления.

Выдвинуть вверх

Вынуть



3. При необходимости произвольного использования пульта (под рукой) выньте его из фиксатора.



## Осторожно!

- Будьте внимательны, дети могут проглотить батарейки.
- Если Вы в течение длительного времени не используете пульт, выньте из него батарейки для предохранения устройства от порчи при утечке электролита.
- Если батарейки потекли, и электролит попал на кожу или в глаза, немедленно промойте пораженный участок большим количеством воды и обратитесь к врачу.
- Отработанные батарейки сразу удаляйте из пульта дистанционного управления.
- Не пытайтесь перезаряжать батарейки.

Не используйте одновременно новые и использованные батарейки, а также батарейки разных типов.

При нормальной работе батареек хватает примерно на один год. Если пульт плохо работает, замените батарейки и нажмите кнопку ACL кончиком шариковой ручки или другим острым предметом.



# ЭКСПЛУАТАЦИЯ

## Выключение кондиционера

Нажмите кнопку START/STOP (“Включено/Выключено”).  
Светоиндикатор функционирования (красный) гаснет (Рис.3 (6)).

## Описание режимов работы

**АУТО:** При запуске кондиционера в зависимости от температуры воздуха в помещении автоматически устанавливается режим работы согласно приведенной ниже таблице. Исходя из выбранного режима, автоматически задается соответствующая стандартная уставка, по которой выполняется управление работой кондиционера.

Фактическая температура	Режим работы	Уставка температуры (стандартная)
30 °C или выше	⇒ Охлаждение	⇒ 27 °C
27 °C - 30 °C	⇒ Охлаждение	⇒ 26 °C
25 °C - 27 °C	⇒ Осушение	⇒ 24 °C
22 °C - 24 °C	⇒	Ожидание
Ниже 22 °C	⇒ Нагрев	⇒ 23 °C

В начале работы кондиционера режим работы и уставка температуры выбираются автоматически

- При установке автоматического режима работы вентилятор работает на очень низкой скорости примерно в течение минуты, за это время кондиционер определяет и выбирает соответствующий режим работы.
- Установленный режим работы не меняется при изменении температуры в помещении. Однако, если в период ожидания температура становится ниже 22 °C, рабочий режим автоматически переключается на нагрев, а когда температура достигнет 24 °C, рабочий режим переключается на осушение
- В период ожидания вентилятор работает на очень низкой скорости.
- При нажатии кнопки START/STOP для восстановления работы в течение двух часов после остановки автоматического режима, кондиционер начинает работать в том же режиме, как и до остановки.

### Нагрев (Heating):

- Используется для нагрева помещения.
- При выборе режима нагрева вентилятор работает с очень низкой скоростью в течение приблизительно 3-5 минут, а затем переключается на заданный уровень скорости. Этот период времени необходим, чтобы подготовить теплообменник внутреннего блока для обеспечения требуемого нагрева проходящего через него воздуха.
- Если температура в помещении очень низкая, может произойти обледенение наружного блока, что приведет к снижению эффективности работы кондиционера. Чтобы удалить обледенение, по мере необходимости автоматически включается режим оттаивания. В режиме оттаивания красный индикатор функционирования работает в мигающем режиме, а режим нагрева временно блокируется.

### Охлаждение (Cooling):

- Используется для охлаждения помещения.

### Осушение (Dry):

- Используется для легкого охлаждения в процессе осушения воздуха.
- Нельзя использовать для нагрева помещения.
- В режиме осушения вентилятор работает с низкой скоростью. Чтобы скорректировать влажность в помещении, вентилятор внутреннего блока может время от времени останавливаться. При определении влажности воздуха в помещении вентилятор может работать с очень низкой скоростью.
- В режиме осушения скорость вентилятора нельзя регулировать вручную.

### Вентиляция (Fan):

- Используется для организации циркуляционного воздухообмена в помещении.

### В режиме нагрева:

Уставка температуры всегда должна быть выше температуры воздуха в помещении. В противном случае режим нагрева выполняться не будет.

### В режиме охлаждения/осушения:

Уставка температуры должна быть всегда ниже, чем в помещении. В противном случае режимы охлаждения и осушения выполняться не будут. В режиме охлаждения будет работать только вентилятор без задействования холодильной машины.

### В режиме вентиляции:

В этом режиме нельзя использовать кондиционер для нагрева или охлаждения воздуха в помещении.



# ПРОГРАММИРОВАНИЕ ТАЙМЕРА

Перед использованием таймера удостоверьтесь, что на пульте дистанционного управления правильно установлено текущее время. (См. стр.6).

## Установка времени включения (ON)/выключения(OFF) кондиционера

- 1 Нажмите кнопку START/STOP (“Включено/Выключено”) (Рис.6 (27)). (Если кондиционер уже включен, переходите к пункту 2). Загорится светоиндикатор функционирования внутреннего блока (красный) (Рис.3 (6)).
- 2 Нажмите кнопку TIMER (Рис.6 (25)) и выберите требуемый режим - либо включение (ON), либо выключение (OFF).

При каждом нажатии кнопки происходит изменение режима работы таймера в следующей последовательности :

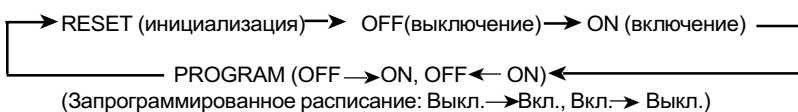

(Запрограммированное расписание: Выкл. → Вкл., Вкл. → Выкл.)

Загорится светоиндикатор таймера внутреннего блока (зелёный) (Рис.3 (7))

- 3 Используйте кнопки SET TIME (Рис.6 (23)) и установите время включения/выключения кондиционера.

Устанавливайте время при мигании дисплея (мигание длится пять секунд).

Кнопка + : нажимайте для увеличения значения.  
Кнопка - : нажимайте для уменьшения значения.

Через пять секунд после установки времени показания дисплея восстановятся.

## Программирование расписания

- 1 Нажмите кнопку START/STOP (“Включено/Выключено”) (Рис.6 (27)). (Если кондиционер уже включен, переходите к пункту 2). Загорится светоиндикатор функционирования внутреннего блока (красный) (Рис.3 (6)).
- 2 Установите время включения/выключения кондиционера. Смотрите раздел “Установка времени включения/выключения кондиционера” для задания требуемых уставок. Через три секунды показания дисплея восстановятся. Загорится индикатор таймера внутреннего блока (зелёный) (Рис.3 (7)).
- 3 Нажимайте кнопку задействования таймера TIMER (Рис.6 (25)) до тех пор, пока на дисплее таймера не высветится надпись OFF → ON, либо OFF ← ON

На дисплее поочерёдно будут появляться надписи "OFF timer" (время выключения кондиционера) и "ON timer" (время включения кондиционера), затем появятся показания уставки времени и название команды таймера, которая выполнится первой.

- В этом режиме таймера кондиционер начнёт работать по запрограммированному расписанию включения и выключения. (Если команда включения (ON) была выбрана первой, кондиционер прекратит работу до наступления выбранного времени). Через пять секунд после задания программы показания дисплея восстановятся.

## Информация о работе кондиционера по запрограммированному расписанию

- Этот режим работы таймера позволяет объединить периоды выключения (OFF) и включения (ON) в единый цикл. Цикл может включать в себя один переход из режима выключения в режим включения, и наоборот, в течение суток (24 часа).
- Работа кондиционера начинается с точки включения (ON) или выключения (OFF), в зависимости от того, какая ближе к значению текущего времени. Последовательность точек включения/выключения указывается стрелкой на дисплее пульта дистанционного управления (OFF → ON ; OFF ← ON).
- Запрограммированное расписание PROGRAM может использоваться для автоматического выключения кондиционера вечером (уставка выключения (OFF)), и автоматического запуска (уставка включения (ON)) утром.

## Отключение таймера

Нажмите кнопку TIMER и выберите режим инициализации (TIMER RESET). Кондиционер вернётся к нормальному функционированию.

## Изменение уставок таймера

Выполните действия 2 и 3.

## Выключение кондиционера при задействованном таймере

Нажмите кнопку START/STOP.

## Изменение условий работы

Если Вы желаете изменить условия работы (режим работы, скорость вентилятора, температурную уставку) после задания уставок таймера, подождите, пока показания дисплея восстановятся, затем нажмите соответствующие кнопки для изменения условий функционирования на желаемые.

## Отключение таймера

Нажмите кнопку TIMER и выберите режим инициализации (TIMER RESET). Кондиционер вернётся к нормальному функционированию.

## Изменение уставок таймера

1. Смотрите раздел “Установка времени включения/выключения кондиционера” для выбора уставки, которую нужно изменить.
2. Нажмите кнопку TIMER для выбора последовательности включения - либо ON - OFF или OFF - ON.

## Выключение кондиционера при задействованном таймере

Нажмите кнопку START/STOP.

## Изменение условий работы

Если Вы желаете изменить условия работы (режим работы, скорость вентилятора, температурную уставку) после задания уставок таймера, подождите, когда показания дисплея восстановятся, затем нажмите соответствующие кнопки для изменения условий работы на желаемые.

# ТАЙМЕР НОЧНОГО ВРЕМЕНИ

Таймер ночного времени используется для установки промежутка времени, по истечении которого кондиционер автоматически выключается.

## Использование таймера ночного времени

Нажмите кнопку SLEEP (независимо от того включен кондиционер или выключен) (Рис.6 (21)).

Загорятся светоиндикатор функционирования внутреннего блока (красный) (Рис.3 (6)) и светоиндикатор таймера (зелёный) (Рис.3 (7)).

## Изменение уставок таймера

Нажмите кнопку SLEEP (Рис.6 (21)) снова и установите время отключения кондиционера, используя кнопки установки времени SET TIME (Рис.6 (23)). Устанавливайте время при мигающем дисплее времени (мигание длится пять секунд).

Кнопка + : нажимайте для увеличения значения.

Кнопка - : нажимайте для уменьшения значения.

Через пять секунд после установки времени показания дисплея восстановятся.

## Информация о режиме ночного времени

Благодаря режиму ночного времени предотвращается чрезмерное нагревание или охлаждение воздуха в помещении ночью (во время сна), так как температурная уставка во время действия режима будет автоматически изменяться в соответствии с заданным промежутком времени, по истечении которого кондиционер автоматически выключается.

### Режим нагрева :

При включении режима ночного времени значение температурной уставки автоматически снижается на 1°C через каждые 30 мин. Когда смещение в общей сложности составит 4 °С, понижение температурной уставки прекратится, и достигнутое значение остаётся неизменным до истечения установленного времени, после чего кондиционер автоматически выключается.

### Режим ночного времени



### Режим охлаждения/осушения

При включении режима ночного времени значение температурной уставки автоматически повышается на 1°C каждые 60 минут. Когда смещение в общей сложности составит 2 °С, повышение температурной уставки прекратится, и достигнутое значение остаётся неизменным до истечения установленного времени, после чего кондиционер автоматически выключается.

### Режим ночного времени

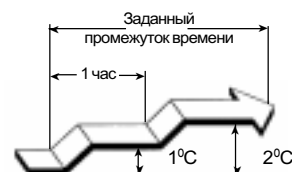

# РЕГУЛИРОВАНИЕ НАПРАВЛЕНИЯ ВОЗДУШНОГО ПОТОКА

Нисходяще-восходящее направление потока воздуха (вверх-вниз) регулируется нажатием на пульте дистанционного управления кнопки AIR FLOW DIRECTION . Право-левостороннее направление потока воздуха регулируется вручную. Перед настройкой вертикальных жалюзи включите кондиционер и убедитесь, что горизонтальные жалюзи не двигаются.

## Регулирование нисходяще-восходящего направления воздушного потока

Нажмите кнопку установки вертикального направления воздушного потока -AIR FLOW DIRECTION - (Рис.6 (28))

При каждом нажатии кнопки установка жалюзи будет меняться в следующей последовательности:

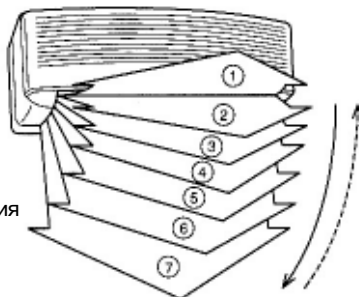

### Установка жалюзи в разных режимах:

1 , 2 , 3 , 4 : В режиме охлаждения/осушения  
5 , 6 , 7 : В режиме нагрева

Показания дисплея остаются неизменными.

- Регулируйте направление потока воздуха в указанных пределах.
- Вертикальное направление потока воздуха устанавливается автоматически в соответствии с типом выбранного режима работы.

В режиме охлаждения/осушения: Горизонтальный поток 1

В режиме нагрева: Нисходящий поток 7

- В автоматическом режиме работы в первую минуту функционирования направление потока воздуха будет горизонтальным 1 ; направление потока воздуха в течение этого времени регулировать нельзя.

## Регулирование право-левостороннего направления воздушного потока

Двигая створки вертикальных жалюзи, отрегулируйте их позицию для выбора желаемого направления воздушного потока.

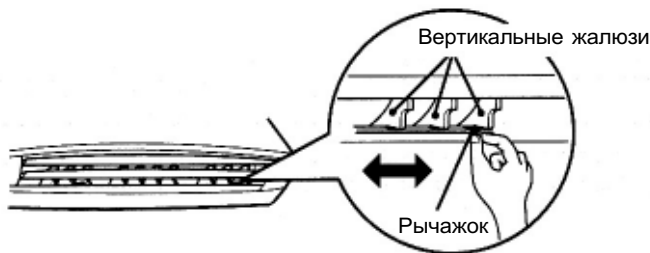

## Опасно!

- Не вставляйте пальцы и посторонние предметы между жалюзи. Вследствие высокой скорости вращения вентилятора внутри агрегата вышеуказанные действия могут привести к травме.

- Для регулирования горизонтальных жалюзи используйте кнопку AIR FLOW DIRECTION на пульте дистанционного управления. Регулировка жалюзи вручную может привести к их неправильному функционированию; в этом случае сразу же отключите и снова включите кондиционер, чтобы устранить сбой.

- В режимах охлаждения и осушения не устанавливайте горизонтальные жалюзи в позиции 5 - 7 на долгое время, в противном случае на выходном отверстии может произойти скопление конденсата, и из кондиционера будет капать вода. Если горизонтальные жалюзи в режиме охлаждения/осушения установлены в позиции 5 - 7, то через 30 минут после этого происходит их автоматический возврат в положение 4.

- При использовании кондиционера в комнате, где находятся дети, пожилые или больные люди, необходимо уделить особое внимание выбору направления воздушного потока и уставкам температуры.

# РЕГУЛИРОВАНИЕ ВОЗДУХОРАСПРЕДЕЛЕНИЯ В РЕЖИМЕ “SWING”

Перед выполнением следующих действий включите кондиционер.

## Выбор режима автоматического регулирования воздушного потока “SWING”

Нажмите кнопку **SWING LOUVER** (Рис.6 (29)).

Загорится оранжевый индикатор SWING (Рис.3 (8)).

В этом режиме горизонтальные жалюзи автоматически двигаются вверх-вниз, равномерно распределяя воздушный поток.

## Остановка работы в режиме “SWING”

Нажмите кнопку **SWING LOUVER** (Рис.6 (29)) снова.

Оранжевый индикатор SWING (Рис.3 (8)) погаснет.

Жалюзи вернуться в прежнее, до режима “SWING”, положение.

## Информация о режиме “SWING”

- Диапазон позиционирования жалюзи в режиме “SWING” близок к текущей установке направления потока воздуха.
- В случае, если Вас не устраивает диапазон позиционирования, отрегулируйте его с помощью кнопки AIR FLOW DIRECTION пульта управления.
- Если при охлаждении и осушении жалюзи работают в режиме “SWING” с нисходящим диапазоном направления воздушного потока более 30 минут, то кондиционер автоматически переключает позиционирование жалюзи на горизонтальный диапазон, что предупреждает образование конденсата на выходе воздуха.
- Если вентилятор отключен или работает с низкой скоростью, режим “SWING” может временно приостанавливаться.

## АВТОМАТИЧЕСКИЙ РЕЖИМ РАБОТЫ (при отсутствии пульта дистанционного управления)

В случае, если дистанционный пульт управления утерян или по каким-либо причинам недоступен, используйте режим работы MANUAL AUTO.

## Использование кнопок на основной панели управления кондиционером

Нажмите кнопку **MANUAL AUTO** (Рис.2 (3)) на основной панели управления блока для запуска кондиционера.

Кнопки управления расположены за воздухозаборной решеткой.

Для остановки кондиционера нажмите кнопку **MANUAL AUTO** снова или установите выключатель электропитания **POWER** (Рис.2 (2)) в позицию “Выключено” - OFF.

- При управлении кондиционером с помощью кнопок, расположенных на основной панели, кондиционер будет работать так же, как при выборе автоматического режима (AUTO) посредством дистанционного управления (см.стр.8).
- Скорость вентилятора устанавливается автоматически (AUTO), а температурная уставка выбирается стандартной.

# ТЕХНИЧЕСКОЕ ОБСЛУЖИВАНИЕ



## ОСТОРОЖНО!

- Перед чисткой кондиционера убедитесь, что кондиционер выключен и сетевой провод отсоединен от электросети.
- Удостоверьтесь, что воздухозаборная решётка (Рис.1 (9)) надёжно зафиксирована.
- Следует предохранять воздухозаборную решетку от падений при ее демонтаже, а также открывании и закрывании.
- При снятии и замене воздушных фильтров не прикасайтесь к теплообменнику, несоблюдение указанных действий может привести к травме.

### Чистка воздухозаборной решетки

#### 1. Демонтаж решетки воздухозаборника

1. Возьмитесь за нижние концы панели решетки и приподнимите ее; если решетка не отсоединяется, продолжайте поднимать ее вверх, пока она не освободится от фиксации.

Воздухозаборная решетка



2. Для снятия решетки поднимите ее вверх до конца.

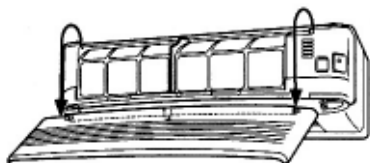

#### 2. Влажная чистка

Удалите пыль с помощью пылесоса; протрите мягкой тряпкой, смоченной теплой водой, а затем вытрите насухо.

#### 3. Установка решетки на место

1. Удерживая решетку в горизонтальном положении, закрепите ее на кондиционере с помощью двух верхних фиксирующих проушин.

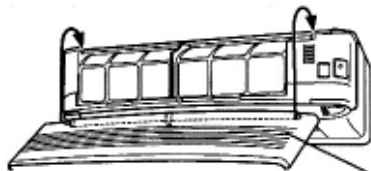

Воздухозаборная решетка

2. Нажмите на нижние края решетки для того, чтобы она закрылась.



### Чистка воздушного фильтра

#### 1. Откройте воздухозаборную решетку и снимите воздушный фильтр

1. Потяните за ручку воздушного фильтра, отсоедините две нижних фиксирующих проушины и выньте фильтр.

Ручка воздушного фильтра

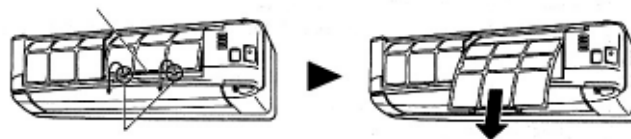

Фиксирующие проушины (в двух местах)

#### 2. Удалите пыль с помощью пылесоса или промойте фильтр водой

После промывки фильтр нужно просушить в защищенном от солнца месте.

#### 3. Установите фильтр на место и закройте воздухозаборную решетку

1. Выровняйте позицию фильтра в соответствии с расположением панели блока, и, нажав на него, вставьте внутрь. Убедитесь в том, что две фиксирующие проушины установлены на место, в предназначенные для них отверстия на панели.

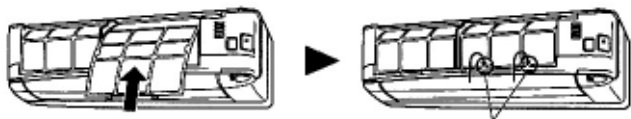

Фиксирующие проушины (в двух местах)

2. Закройте воздухозаборную решетку.

(Для наглядного примера: на рисунке изображен кондиционер без решетки)

- Пыль с воздушного фильтра может быть удалена как пылесосом, так и с помощью мытья в тёплой воде с добавлением небольшого количества моющего средства. После мытья фильтр следует высушить в защищённом от солнца месте, потом установить на место.
- При скоплении пыли на воздушном фильтре, поток воздуха уменьшается, что, в свою очередь, приводит к снижению эффективности работы кондиционера и является причиной его повышенной шумности.
- В период постоянного использования кондиционера воздушный фильтр необходимо чистить каждые две недели.

### Использование воздухоочистительного фильтра (заказывается дополнительно)

- Установите воздухоочистительный фильтр (APS-03B) согласно прилагаемым к нему инструкциям

- При долговременном использовании внутри кондиционера скапливается грязь, что снижает его производительность. Кроме чистки и технического обслуживания рекомендуется регулярно проверять исправность кондиционера. За дополнительной информацией обращайтесь в специализированную службу сервиса.
- При чистке корпуса кондиционера нельзя использовать воду выше 40°C, моющие средства с абразивным воздействием и легковоспламеняющиеся вещества (бензин или растворители).
- Не распыляйте вблизи кондиционера инсектициды и лак для волос.
- При остановке кондиционера на длительный период (более 1 месяца), необходимо включить его в режиме вентиляции на полдня, чтобы просушить внутренние компоненты.

# ВЫЯВЛЕНИЕ НЕИСПРАВНОСТЕЙ



## ВНИМАНИЕ!

В случае возникновения каких-либо признаков неисправности (запах гари и т.п.), отсоедините сетевой шнур от электросети и обратитесь в специализированную службу сервиса. Выключение установки только выключателем электропитания не отсоединяет кондиционер от источника питания. Для его полного обесточивания отсоедините сетевой шнур от электросети или используйте рубильник.

Перед вызовом специалиста сервисной службы проверьте следующее:

	Признак неисправности	Возможная причина	Страница
<b>Нормальный режим работы</b>	Запускается через некоторое время после включения:	<ul style="list-style-type: none"> <li>Если кондиционер выключить и сразу же включить, компрессор запустится только через 3 минуты, чтобы предотвратить перегорание предохранителей.</li> <li>В любом случае при отсоединении провода электропитания, а затем при повторном подключении к электросети защитный контур не допустит запуск компрессора в течение 3-х минут.</li> </ul>	–
	Возникновение шума:	<ul style="list-style-type: none"> <li>В течение 2 - 3 минут после запуска, во время работы и сразу же после остановки кондиционера можно услышать звук текущей жидкости. Это звук протекающего по трубкам хладоносителя.</li> <li>При работе кондиционера можно услышать слабое поскрипывание из-за незначительного расширения и сжатия корпуса в результате изменения температур.</li> </ul>	–
		<ul style="list-style-type: none"> <li>В режиме нагрева периодически слышен шум, возникающий в результате включения системы автоматического оттаивания.</li> </ul>	16
	Возникновение запаха:	<ul style="list-style-type: none"> <li>Иногда воздух, поступающий из кондиционера, имеет посторонние запахи (мебели, табака и т.п.), источниками которых являются объекты, расположенные в помещении.</li> </ul>	–
	Появление тумана или пара:	<ul style="list-style-type: none"> <li>В режиме охлаждения или осушения при выходе воздуха из внутреннего блока может образовываться легкий туман. Это происходит из-за резкого охлаждения воздуха помещения потоком, выходящим из кондиционера, в результате чего конденсируется влага и образуется легкая дымка.</li> </ul>	–
		<ul style="list-style-type: none"> <li>В режиме нагрева при остановке вентилятора наружного блока можно увидеть поднимающийся над блоком пар. Это происходит во время включения режима оттаивания.</li> </ul>	16
	Воздушный поток слабый или отсутствует.	<ul style="list-style-type: none"> <li>В начале работы в режиме нагрева вентилятор работает с очень низкой скоростью, в это время происходит прогрев теплообменника внутреннего блока.</li> <li>Если в режиме нагрева температура в помещении поднимается выше уставки температуры, наружный блок прекращает работу, а внутренний блок работает при низкой скорости вентилятора. При желании увеличить температуру воздуха в помещении, задайте более высокую температурную уставку.</li> </ul>	–
		<ul style="list-style-type: none"> <li>В режиме нагрева работа кондиционера будет приостановлена на 7 -15 минут, так как включится режим автоматического оттаивания. В этом режиме замигает светоиндикатор функционирования (OPERATION).</li> </ul>	16
		<ul style="list-style-type: none"> <li>В режиме осушения или период ожидания (контроля температуры помещения) вентилятор может работать на очень низкой скорости.</li> </ul>	7
		<ul style="list-style-type: none"> <li>В режиме бесшумной работы вентилятор работает на очень низкой скорости</li> <li>В автоматическом режиме ожидания вентилятор работает на очень низкой скорости.</li> </ul>	7
Образование воды в наружном блоке.	<ul style="list-style-type: none"> <li>В режиме нагрева, в наружном блоке может образовываться вода в результате автоматического оттаивания.</li> </ul>	16	

# ВЫЯВЛЕНИЕ НЕИСПРАВНОСТЕЙ

	Признак неисправности	Возможная причина	Страница
<b>Требуется дополнительная проверка</b>	Внутренний блок не работает	<ul style="list-style-type: none"> <li>● Провод электропитания отключен от электросети.</li> <li>● Отключение подачи электропитания.</li> <li>● Перегорание или срабатывание предохранителя.</li> <li>● Выключатель электропитания установлен в позицию OFF</li> <li>● Установлена соответствующая программа таймера.</li> </ul>	<p style="text-align: center;">—</p> <p style="text-align: center;">6</p> <p style="text-align: center;">9 - 10</p>
	Недостаточная тепло- или хладопроизводительность	<ul style="list-style-type: none"> <li>● Воздушный фильтр загрязнен.</li> <li>● Отверстия для забора или выхода воздуха заграждены.</li> <li>● Неправильно задана желаемая температура помещения.</li> <li>● Открыты окна или двери.</li> <li>● В режиме охлаждения в помещение попадает прямой солнечный свет. Рекомендуется закрыть шторы.</li> <li>● При работе кондиционера в режиме охлаждения в помещении находится слишком много людей, включен обогреватель или компьютеры.</li> </ul>	—
		<ul style="list-style-type: none"> <li>● Установлен бесшумный режим работы</li> </ul>	7
	Работа кондиционера не соответствует показаниям пульта:	<ul style="list-style-type: none"> <li>● Разрядились батарейки пульта дистанционного управления.</li> <li>● Батарейки пульта дистанционного управления неправильно установлены.</li> </ul>	6

Если Вам во время проверки не удалось выявить и устранить причину сбоя работы, возник запах гари, мигает индикатор таймера (Рис.3 (7)), отсоедините шнур электропитания от сети (Рис.1 (14)), после чего обратитесь в специализированную службу сервиса.

# ОСОБЕННОСТИ ФУНКЦИОНИРОВАНИЯ

## Функционирование и производительность

### Функционирование в режиме нагрева

- В данном кондиционере используется принцип теплового насоса, извлекающего тепловую энергию из наружного воздуха и использующего ее для нагрева помещения. Следовательно, тепловая мощность установки уменьшается при понижении температуры наружного воздуха. Если Вы считаете, что помещение прогревается недостаточно, рекомендуется использовать наряду с кондиционером другие нагревательные приборы.
- Нагрев воздуха в помещении посредством теплового насоса осуществляется при рециркуляции воздушного потока. Поэтому требуется определенное время после пуска установки, чтобы воздух в помещении прогрелся.

### Автоматическое управление функцией оттаивания с помощью микропроцессора

- В холодную и влажную погоду при работе кондиционера в режиме нагрева происходит обледенение наружного блока, что уменьшает эффективность нагрева.

Для предотвращения этого встроенный микропроцессор автоматически переводит установку в режим оттаивания, в течение действия которого кондиционер временно прекращает работу, а красный светоиндикатор функционирования (OPERATION) работает в мигающем режиме. Для возвращения кондиционера в нормальный режим требуется от 7 до 15 минут.

## Автоматический перезапуск

### В случае отключения электропитания

- При подаче электропитания после его сбоя кондиционер автоматически запускается в том режиме, в котором он работал до сбоя.
- Если до сбоя в электросети кондиционер работал при заданной позиции жалюзи, то при восстановлении электропитания горизонтальные жалюзи автоматически установятся в стандартное положение.
- Если отключение электропитания происходит в период действия программы таймера, то таймер автоматически инициализируется, и кондиционер начнёт (или прекратит) работу согласно новой уставке времени. В случае этой ошибки замигает индикатор таймера (TIMER) (зелёный) (см. стр. 5).
- Если использование других нагревательных приборов (электробритвы, и т.д.) или беспроводного радиоприёмника может вызвать неправильное функционирование кондиционера, в этом случае необходимо временно вынуть сетевой провод из гнезда электропитания, затем снова вставить. Для управления следует использовать пульт дистанционного управления.

## Рабочие диапазоны температуры и влажности

	Режим охлаждения	Режим осушения	Режим нагрева
Температура наружного воздуха	21°C - 43°C	21°C - 43°C	-5°C - 24°C
Температура воздуха внутри помещения	18°C - 32°C	18°C - 32°C	Не более 30°C
Влажность воздуха внутри помещения	<b>Не более 80 %</b> При использовании кондиционера в течение длительного времени в помещении с повышенной влажностью, на поверхности внутреннего блока может конденсироваться влага и стекать вниз.	При использовании кондиционера в течение длительного времени в помещении с повышенной влажностью, на поверхности внутреннего блока может конденсироваться влага и стекать вниз.	_____

- Если кондиционер используется при более высоких температурах, чем указано в таблице, может сработать система автоматической защиты, прерывающая работу установки. Если кондиционер во время работы в режимах охлаждения и осушения используется при более низких температурах, чем указано в таблице, то может произойти обледенение теплообменника, вызывающее протечку воды или какие-либо другие неполадки.
- Кондиционер можно использовать только по назначению: для охлаждения, нагрева, осушения и вентиляции воздуха в бытовых помещениях.