

Petrospek

СПЛИТ-КОНДИЦИОНЕРЫ КАССЕТНОГО ТИПА

ФИРМЫ

FUJITSU

Внутренние блоки

**AUY30A
AUY30R
AUY36A
AUY36R
AUY45A
AUY45R
AUY54A
AUY54R**

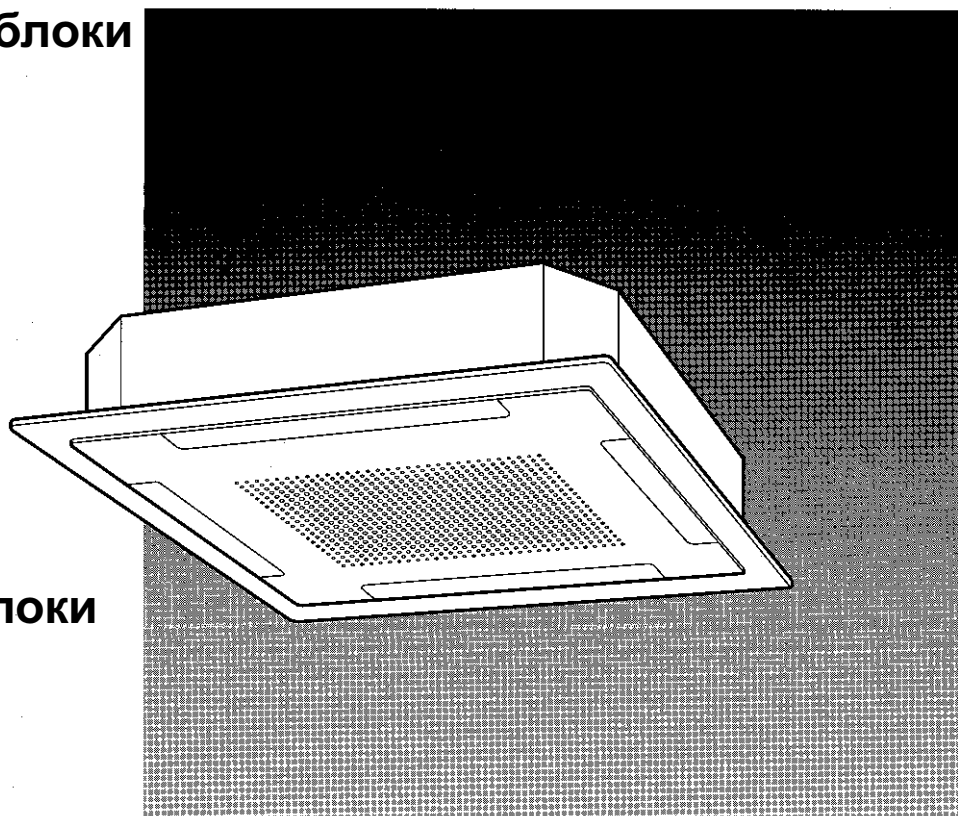

Наружные блоки

**AOY30A
AOY30R
AOY36A
AOY36R
AOY45A
AOY45R
AOY54A
AOY54R**

РУКОВОДСТВО ПО ЭКСПЛУАТАЦИИ

СОХРАНИТЕ ДАННОЕ РУКОВОДСТВО ДЛЯ ПОСЛЕДУЮЩИХ ОБРАЩЕНИЙ К НЕМУ

июнь 2000

СОДЕРЖАНИЕ

ИНСТРУКЦИИ ПО ТЕХНИКЕ БЕЗОПАСНОСТИ.....	2	РЕГУЛИРОВАНИЕ НАПРАВЛЕНИЯ ВОЗДУШНОГО ПОТОКА.....	13
НАИМЕНОВАНИЕ ОСНОВНЫХ КОМПОНЕНТОВ И ОРГАНОВ УПРАВЛЕНИЯ.....	3	РЕГУЛИРОВАНИЕ ВОЗДУХОРАСПРЕДЕЛЕНИЯ В РЕЖИМЕ "SWING".....	13
ПОДГОТОВКА К РАБОТЕ.....	4	ТЕХНИЧЕСКОЕ ОБСЛУЖИВАНИЕ.....	14
ЭКСПЛУАТАЦИЯ.....	4	СБОИ В РАБОТЕ И САМОДИАГНОСТИКА.....	15
ПРОГРАММИРОВАНИЕ ТАЙМЕРА (ON/OFF timer).....	6	ОСОБЕННОСТИ РАБОТЫ.....	16
ПРОГРАММИРОВАНИЕ ТАЙМЕРА (WEEKLY timer).....	7	ФУНКЦИОНИРОВАНИЕ КОМПЛЕКСНОЙ СИСТЕМЫ.....	17
ЭНЕРГОСБЕРЕГАЮЩИЙ РЕЖИМ РАБОТЫ.....	12	ВЫЯВЛЕНИЕ НЕИСПРАВНОСТЕЙ.....	18
		ТЕХНИЧЕСКИЕ ХАРАКТЕРИСТИКИ.....	20

ИНСТРУКЦИИ ПО ТЕХНИКЕ БЕЗОПАСНОСТИ

- Перед запуском кондиционера внимательно прочитайте данный раздел и строго следуйте его положениям.
- Инструкции относятся к соблюдению правил техники безопасности и должны неукоснительно соблюдаться.
- Обозначения в руководстве "DANGER", "WARNING" и "CAUTION" имеют следующий смысл:

DANGER!	- указывает на действия, неправильное выполнение которых может привести к смертельному исходу или серьезной травме пользователя или обслуживающего персонала.
WARNING!	- указывает на действия, неправильное выполнение которых может привести к смертельному исходу или серьезной травме пользователя.
CAUTION!	- указывает на действия, неправильное выполнение которых может нанести ущерб здоровью пользователя или привести к повреждению материальных средств.

УКАЗАНИЯ ПО ТЕХНИКЕ БЕЗОПАСНОСТИ

DANGER!

- Запрещается самостоятельно устанавливать кондиционер.
- Для выполнения любых ремонтных работ необходимо обращаться в специализированную службу сервиса.
- Для перестановки кондиционера обратитесь в специализированную службу сервиса, которая выполнит работы по установке и подключению оборудования.
- Не находите в течение продолжительного времени под прямым потоком холодного воздуха.
- Не вставляйте пальцы и посторонние предметы в воздухозаборные решетки и выходное отверстие.
- Не запускайте и не останавливайте кондиционер размыканием рубильника и т.д.
- В случае возникновения каких-либо признаков неисправности (например, запаха дыма) следует сразу же отключить кондиционер от источника электропитания и обратиться в специализированную сервисную службу

CAUTION!

- Во время работы кондиционера периодически проветривайте помещение.
- Не направляйте воздушный поток на камин и нагревательные приборы.
- Не облокачивайтесь и не кладите посторонние предметы на кондиционер.
- Не ставьте на кондиционер цветочные вазы и емкости с водой.
- Избегайте попадания воды на кондиционер.
- Не прикасайтесь к кондиционеру влажными руками.
- Если вы длительное время не пользуетесь кондиционером, отключайте его от источника электропитания.
- Перед чисткой блока или воздушного фильтра всегда размыкайте сетевой рубильник.
- Во время режима нагрева соединительные вентили нагреваются, поэтому при их использовании нужно соблюдать осторожность.
- Периодически проверяйте состояние опорных конструкций на наличие повреждений.
- Не допускайте прямого попадания воздушного потока на комнатные растения и домашних животных.
- При включении кондиционера после периода длительного простоя необходимо включить выключатель электропитания минимум за 12 часов до запуска кондиционера.
- Нельзя употреблять воду из дренажной системы кондиционера.
- Кондиционер не может служить для обеспечения режимов, требуемых для работы прецизионного оборудования, выращивания растений, содержания животных, хранения художественных ценностей или продуктов.
- Запрещается прикладывать какую-либо физическую нагрузку к ребристой поверхности теплообменника.
- Эксплуатируйте кондиционер только при наличии в нем воздушных фильтров.
- Не закрывайте и не загромождайте воздухозаборную решетку и отверстие для выходящего воздуха.
- Внутренний и наружный блоки необходимо располагать на расстоянии не менее 1 м от электронной аппаратуры.
- Не устанавливайте кондиционер рядом с камином и другими нагревательными приборами.
- При монтаже внутреннего и наружного блоков не допускайте присутствия маленьких детей в зоне проведения монтажа.
- Не используйте легковоспламеняющиеся газы рядом с кондиционером.

ОСНОВНЫЕ КОМПОНЕНТЫ И ОРГАНЫ УПРАВЛЕНИЯ

Инструкции, касающиеся режима нагрева (отмечено значком *), относятся только к реверсивным моделям кондиционера.

Рубильник электросети

Рис.1



Рис.2



Рис.3

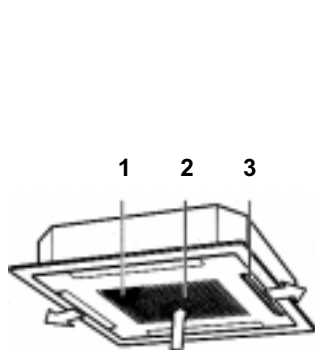

(Устанавливается при выполнении электромонтажных работ)

Рис.4

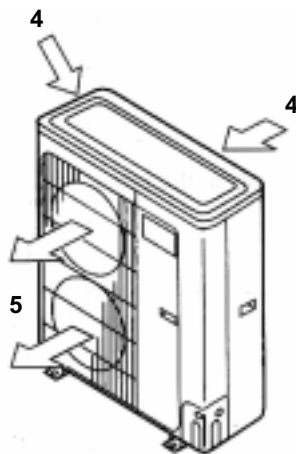
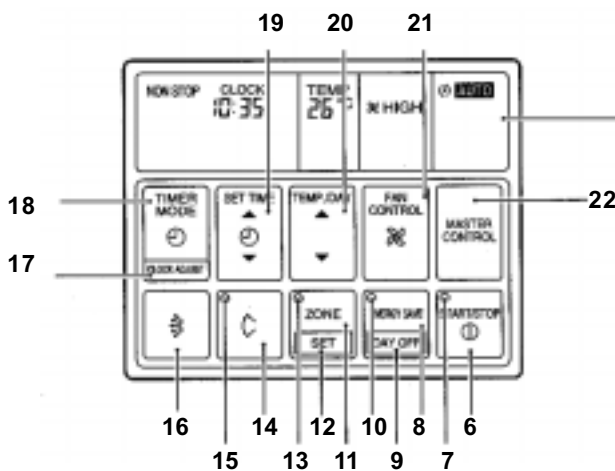

23



Рис.5 Дисплей

На данном рисунке все индикаторы дисплея изображены работающими. При реальном использовании кондиционера отображаются только те индикаторы, которые задействованы в текущий момент.

Рис. 1 Внутренний блок

1. Воздушный фильтр
2. Воздухозаборная решетка
3. Направляющие жалюзи

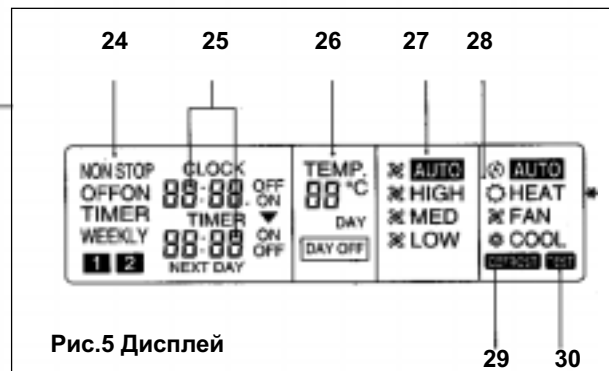
Рис. 2 Наружный блок

4. Вход воздуха
5. Выход воздуха

Рис. 4 Пульт дистанционного управления

- | | |
|---|---|
| <ol style="list-style-type: none"> 6. Кнопка START/STOP ("Включено/Выключено") 7. Светоиндикатор функционирования - OPERATION 8. Кнопка ENERGY SAVE ("Режим экономичного энергопотребления") 9. Кнопка DAY OFF 10. Светоиндикатор ENERGY SAVE ("Индикация режима экономичного энергопотребления") 11. Кнопка ZONE CONTROL ("Зональное управление") 12. Кнопка SET 13. Светоиндикатор ZONE CONTROL ("Индикация многозонального управления") 14. Кнопка направления воздушного потока в режиме SWING 15. Светоиндикатор направления воздушного потока в режиме SWING 16. Кнопка установки направления воздушного потока 17. Кнопка CLOCK ADJUST ("Текущее время") | <ol style="list-style-type: none"> 18. Кнопка TIMER MODE ("Установка режима таймера") 19. Кнопки SET TIME ("Изменение значения текущего времени и уставок таймера") 20. Кнопки SET TEMP/DAY ("Изменение температурной уставки и кода дня недели") 21. Кнопка FAN CONTROL ("Регулирование скорости вентилятора") 22. Кнопка MASTER CONTROL ("Установка рабочего режима") 23. Дисплей пульта дистанционного управления (рис.5) 24. Дисплей TIMER ("Дисплей режима таймера") 25. Дисплей CLOCK/TIMER ("Дисплей текущего времени и уставки таймера") 26. Дисплей TEMP. ("Дисплей температурной уставки") 27. Дисплей скорости вентилятора 28. Дисплей рабочего режима 29. Дисплей DEFROST ("Дисплей режима оттаивания") 30. Дисплей TEST ("Дисплей режима тестирования") |
|---|---|

ПОДГОТОВКА К РАБОТЕ

Установите текущее время и день недели

1 Нажмите кнопку установки времени CLOCK ADJUST, удерживая ее приблизительно 3 секунды.

2 С помощью кнопки SET TEMP/DAY задайте день недели.

Кнопка ▲ : нажимайте для увеличения значения.

Кнопка ▼ : нажимайте для уменьшения значения.

Каждому дню недели присвоен свой номер - от 1 до 7, как указано в таблице. Выберите код, соответствующий требуемому дню недели.

КОД	1	2	3	4	5	6	7
ДЕНЬ НЕДЕЛИ	Пн	Вт	Ср	Чт	Пт	Сб	Вс

3 Используйте кнопки изменения значений времени SET TIME для установки текущего времени.

Кнопка ▲ : нажимайте для увеличения значения.

Кнопка ▼ : нажимайте для уменьшения значения.

(Каждый раз при нажатии кнопок показания времени будут увеличиваться/уменьшаться на одну минуту. Для быстрой смены показаний с интервалом 10 минут нажмите на нужную кнопку, не отпуская ее)

4 Нажмите кнопку CLOCK ADJUST снова.

Это завершит установку времени и запустит часы. Индикация кода дня недели гаснет, а текущее время будет выводиться на дисплей в нормальном режиме.

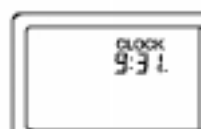
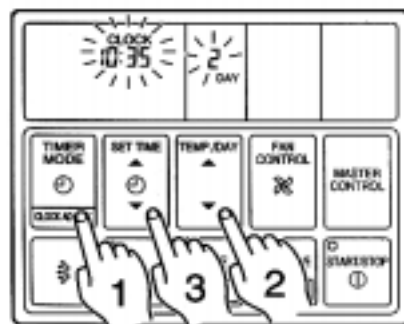

Пример: Установка времени на 9:31

ЭКСПЛУАТАЦИЯ

Инструкции, касающиеся режима нагрева (отмечено значком *), относятся только к реверсивным моделям кондиционера.

Установка рабочего режима

1 Нажмите кнопку START/STOP ("Включено/Выключено") Кондиционер начнёт работать. Загорится светоиндикатор функционирования на пульте дистанционного управления - OPERATION (зеленый)

2 Для выбора режима работы нажмите кнопку MASTER CONTROL При каждом нажатии кнопки режим работы изменяется в следующем порядке:

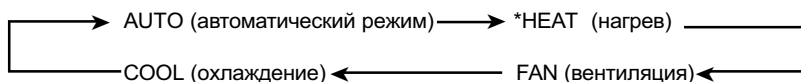

Установка требуемой температуры воздуха

Нажимайте кнопку установки температуры SET TEMP/DAY

Кнопка ▲ : нажимайте для увеличения значения.

Кнопка ▼ : нажимайте для уменьшения значения.

● Допустимый диапазон задаваемой температуры:

Автоматический выбор (AUTO)	18°C - 30°C
* Нагрев (Heating)	16°C - 30°C
Охлаждение/осушение (Cooling/Dry).....	18°C - 30°C

При работе кондиционера в режиме вентиляции (FAN) температурная уставка не задается и на дисплей не выводится.

Приблизительно через три секунды после установки температуры показания дисплея восстановятся.

Уставка температуры рассматривается в качестве стандартного значения, исходя из которого осуществляется управление работой кондиционера, поэтому фактическая температура в помещении может несколько отличаться от уставки.

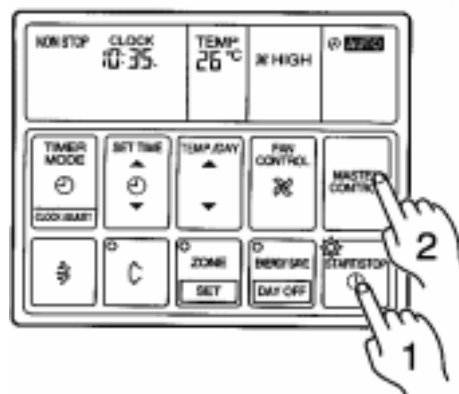

Пример: Установка автоматического режима работы - AUTO

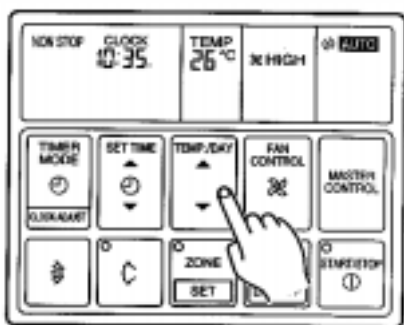

Пример: Установка температуры на величину 26°C.

ЭКСПЛУАТАЦИЯ

Инструкции, касающиеся режима нагрева (отмечено значком *), относятся только к реверсивным моделям кондиционера.

Установка скорости вентилятора

Нажмите кнопку управления вентилятором FAN CONTROL

При каждом нажатии кнопки задаваемая скорость вентилятора изменяется в следующем порядке:

→ AUTO(Авторегулирование) → HIGH(Высокая) → MED(Средняя) → LOW(Низкая)

При автоматическом регулировании (AUTO):

- * Нагрев:** Вентилятор работает с оптимальной скоростью для циркуляции тёплого воздуха. Однако, при низкой температуре приточного воздуха, выходящего из внутреннего блока, вентилятор будет работать на очень низкой скорости.
- Охлаждение:** Скорость вентилятора меняется в зависимости от температуры воздуха в помещении и становится меньше при приближении температуры воздуха в помещении к заданной (уставка).
- Вентиляция:** Вентилятор попеременно включается и выключается; при включении вентилятор работает на низкой скорости.
В режиме ожидания вентилятор работает на очень низкой скорости.

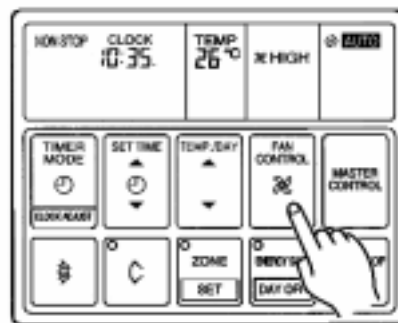

Пример: Задание высокой скорости вентилятора - HIGH

Выключение кондиционера

Нажмите кнопку START/STOP ("Включено/Выключено") .

Светоиндикатор функционирования (зеленый) гаснет. Все высвечиваемые на дисплее параметры исчезают, за исключением значения текущего времени.

Описание режимов работы

AUTO:

Модель - только охлаждение

- Если комнатная температура выше уставки на 2°C, кондиционер начнет работать в режиме осушения.
- В режиме осушения вентилятор будет работать на низкой скорости (LOW) для обеспечения небольшого охлаждения в процессе осушения воздуха. Кроме того, вентилятор внутреннего блока может время от времени отключаться.
- Если Вас не устраивает выбранный автоматически режим работы, для его изменения смотри инструкции на странице 4 (COOL - охлаждение, FAN - вентиляция).

AUTO*:

Реверсивная модель (охлаждение + нагрев)

- При запуске кондиционера устанавливается соответствующий режим работы (охлаждение или нагрев) в зависимости от температуры воздуха в помещении.
- При установке автоматического режима работы вентилятор работает на очень низкой скорости примерно в течение минуты, за это время кондиционер определяет температуру помещения и выбирает соответствующий режим работы.
- Когда температура воздуха в помещении доведена до заданной (уставка), установится режим ожидания. В режиме ожидания вентилятор будет работать с низкой скоростью. При последующем изменении температуры кондиционер вновь выберет соответствующий режим работы (охлаждение, нагрев) для поддержания температуры воздуха в соответствии с температурной уставкой. (Диапазон температур в режиме ожидания отличается на $\pm 2^\circ\text{C}$ от уставки).
- Если Вас не устраивает выбранный автоматически режим работы, для его изменения смотри инструкции на странице 7 (HEAT - нагрев, COOL - охлаждение, FAN - вентиляция).

Нагрев* (HEATING*):

- Используется для нагрева воздуха в помещении.
- При выборе режима нагрева вентилятор работает с очень низкой скоростью в течение приблизительно 3-5 минут, а затем переключается на заданный уровень скорости. Этот период времени необходим, чтобы подготовить теплообменник внутреннего блока для обеспечения требуемого нагрева проходящего через него воздуха.
- Если температура в помещении очень низкая, может произойти обледенение наружного блока, что приведет к снижению эффективности работы кондиционера. Чтобы удалить обледенение, по мере необходимости автоматически включается режим оттаивания. В режиме оттаивания (смотри стр.16) режим нагрева временно блокируется. На дисплее высветится надпись DEFROST.
- **Охлаждение (COOLING):**
Используется для охлаждения помещения.
- **Вентиляция (FAN):**
Используется для организации циркуляционного воздухообмена в помещении

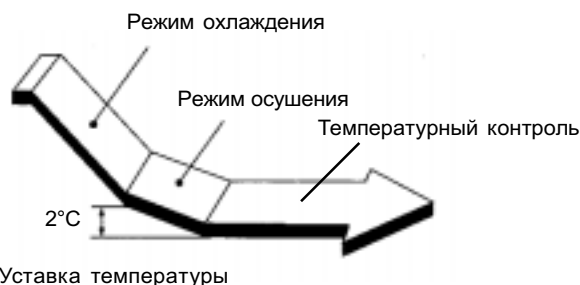

*** В режиме нагрева:**

Уставка температуры всегда должна быть выше температуры воздуха в помещении. В противном случае режим нагрева выполняться не будет.

В режиме охлаждения/осушения:

Уставка температуры должна быть всегда ниже, чем в помещении. В противном случае режимы охлаждения и осушения выполняться не будут. В режиме охлаждения будет работать только вентилятор без задействования холодильной машины.

ПРОГРАММИРОВАНИЕ ТАЙМЕРА (OFF TIMER/ON TIMER)

Перед использованием таймера удостоверьтесь, что на пульте дистанционного управления правильно установлено текущее время и день недели.

Нажмите кнопку START/STOP (“Включено/Выключено”), после включения кондиционера выполните следующее:

Установка времени включения (ON)/ выключения(OFF) кондиционера

1 Нажмите кнопку TIMER MODE и выберите требуемый режим - либо включение (ON), либо выключение (OFF).

При каждом нажатии кнопки происходит изменение режима работы таймера в следующей последовательности :

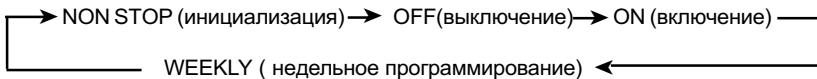

2 Используйте кнопку SET TIME и установите время включения или выключения кондиционера.

▲ : нажимайте для увеличения значения.

▼ : нажимайте для уменьшения значения.

(Каждый раз при нажатии кнопки показания времени будут увеличиваться/уменьшаться на одну минуту. Для быстрой смены показаний с интервалом 10 минут нажмите на нужную кнопку, не отпуская ее)

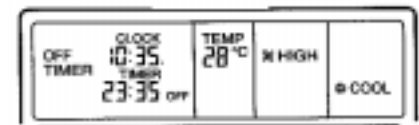
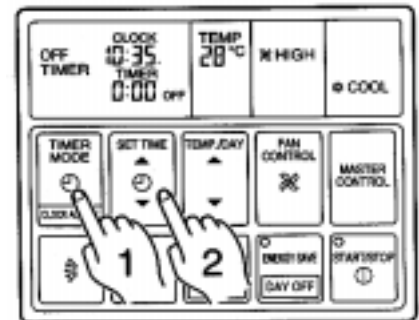

Пример: Установка времени выключения кондиционера на 23:35.

Изменение или подтверждение уставок таймера перед началом работы кондиционера

- **Подтверждение уставок**
Один раз нажмите кнопку TIMER MODE, после чего информация об уставках таймера будет высвечиваться на дисплее в течение 15 секунд.
- **Изменение уставок**
Подтвердив уставки таймера, как указано в предыдущем пункте (“Подтверждение уставок”), используйте соответствующие кнопки SET TIME и TIMER MODE для того, чтобы изменить требуемую уставку таймера. (Информация об уставках таймера будет высвечиваться на дисплее в течение 15 секунд).
- После подтверждения или изменения уставок таймера нажмите кнопку START/STOP для запуска кондиционера.

Изменение уставок таймера во время работы кондиционера

Следуйте инструкциям пункта 2.

Изменение режима таймера во время работы кондиционера

Нажмите кнопку TIMER MODE и установите требуемый режим.

Отмена работы таймера во время работы кондиционера по заданной программе

Нажмите кнопку TIMER MODE и установите режим NON STOP (кондиционер будет работать без остановки)

Выключение кондиционера при задействованной программе таймера

Нажмите кнопку START/STOP.

ПРОГРАММИРОВАНИЕ ТАЙМЕРА (WEEKLY TIMER)

Используйте режим работы таймера «WEEKLY TIMER» для программирования расписания включения/выключения кондиционера по дням недели.

Информация о режиме «WEEKLY TIMER»

- Этот режим позволяет запрограммировать расписание включения/выключения по дням недели индивидуально.
- Возможно задание одного или двух переходов (1 или 2 уставки времени включения ON и 1 или 2 уставки времени выключения OFF) в день.
- Программирование времени возможно только с интервалом 5 минут.
- Этот режим позволяет запрограммировать выключение кондиционера на следующий после включения день.
- Функция «DAY OFF» используется для отключения и простоя кондиционера в течение любого дня недели (одноразовое назначение)

Недельное программирование - WEEKLY TIMER

Нажмите кнопку START/STOP («Включено/Выключено») для отключения кондиционера, затем выполните следующее:

1 Нажимайте на кнопку TIMER MODE, пока на дисплее таймера не высветится надпись «WEEKLY».

В этом режиме на дисплей выводится код текущего дня, первая на этот день уставка включения/выключения ON/OFF «WEEKLY1», значение скорости вентилятора и рабочий режим.

На верхнюю строку дисплея выводится время включения кондиционера ON, а на нижнюю - время выключения OFF.

Если одна из уставок не задана, то на соответствующем дисплее высветится «_ _ : _ _»

2 С помощью кнопки SET TEMP/DAY выберите день недели, для которого требуется задать уставки.

▲ : нажимайте для увеличения значения.

▼ : нажимайте для уменьшения значения.

КОД	1	2	3	4	5	6	7
ДЕНЬ НЕДЕЛИ	Пн	Вт	Ср	Чт	Пт	Сб	Вс

3 Удерживайте кнопку SET отжатой в течение 3 секунд.

Значение первой уставки включения ON («WEEKLY1») высвечивается в мигающем режиме, а индикация скорости вентилятора и режима работы гаснет.

4 Используйте кнопку SET TIME и задайте первую на этот день уставку включения ON.

▲ : нажимайте для увеличения значения.

▼ : нажимайте для уменьшения значения.

(Каждый раз при нажатии кнопок показания времени будут увеличиваться/уменьшаться на 5 минут. Для быстрой смены показаний с интервалом 10 минут нажмите на нужную кнопку, не отпуская ее)

5 Нажмите кнопку SET.

Нажатием кнопки SET первая уставка включения ON сохраняется в памяти, ее значение выводится на дисплей в нормальном режиме; а на дисплее высвечивается значение времени выключения OFF в мигающем режиме

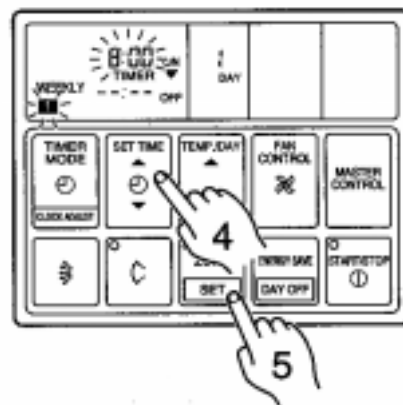
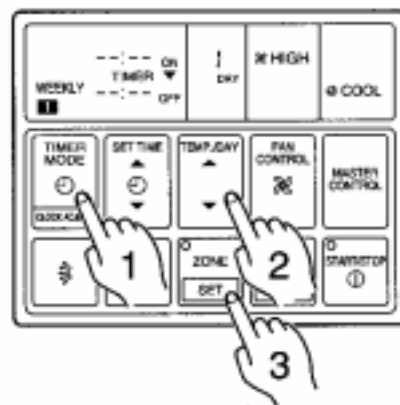

6. Посредством кнопки SET TIME задайте первую на этот день уставку выключения OFF.

Время выключения OFF может быть задано в следующем диапазоне: самое раннее - на 5 минут позже времени включения ON; самое позднее - в 23:55 на следующий день.

7. Нажмите кнопку SET.

Нажатием кнопки SET уставка выключения OFF сохраняется в памяти, завершая задание первых уставок включения/выключения «WEEKLY 1» на этот день.

На дисплее появляется надпись «WEEKLY 2»; и вторая на этот день уставка включения ON выводится в мигающем режиме.

8. Повторите действия, описанные в п.4-7, чтобы задать вторые уставки включения/выключения «WEEKLY 2»

Нажатие кнопки SET после задания времени выключения OFF «WEEKLY 2» позволяет сохранить в памяти уставки включения/выключения «WEEKLY 2» и выводит на дисплей значение времени включения/выключения «WEEKLY 1» (первая уставка включения ON высвечивается в мигающем режиме)

С помощью кнопки SET можно прокрутить индикацию уставок. При каждом нажатии кнопки показания дисплея меняются в следующей последовательности :

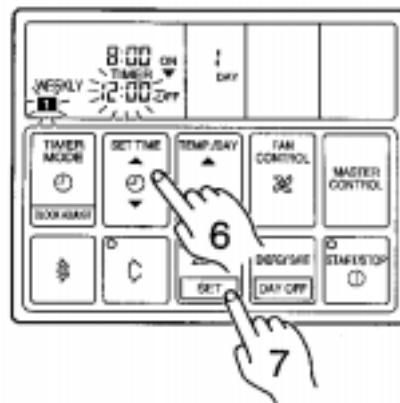

Если уставка таймера не задана, нажмите кнопку SET при высвечивании на дисплее « _ : _ : _ » и выполните следующее действие.

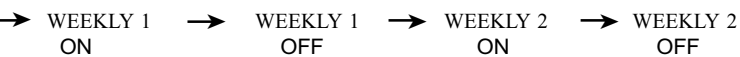

9. С помощью кнопки SET TEMP/DAY выберите другой день недели, для которого требуется задать периоды включения/выключения. Повторите действия, описанные в п.4-8, чтобы задать время включения/выключения на этот день

10. После задания всех уставок держите кнопку SET отжатой в течение 3 секунд.

Показания дисплея таймера высвечиваются в мигающем режиме в течение 3 секунд, пока новые уставки таймера недельного программирования сохраняются в памяти; затем на дисплее высвечивается значение текущего времени.

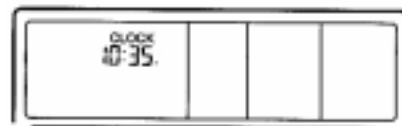

Примечание:

- Если уставки таймера не выводятся на дисплей в мигающем режиме, то через 15 секунд на дисплее автоматически появится значение текущего времени (если не нажимать на кнопки).
- Высвечивание значения уставки таймера в мигающем режиме указывает на то, что задействован режим программирования расписания. Чтобы на дисплее высветилось значение текущего времени, держите кнопку SET отжатой в течение 3 секунд.
- Устанавливать время включения/выключения кондиционера для обоих периодов «WEEKLY 1» и «WEEKLY 2» не требуется. Вы можете задать либо только уставки включения/выключения «WEEKLY 1», либо только - «WEEKLY 2».
- Допустимый диапазон, в пределах которого можно задавать уставки таймера, приведен на следующей схеме:



ON - время включения
OFF - время выключения

- При назначении выключения кондиционера (OFF) на следующий после включения день, на дисплее высвечивается надпись NEXT DAY.

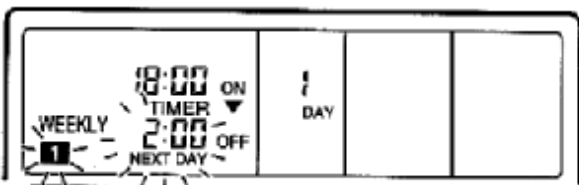

Включение режима таймера «WEEKLY TIMER» - недельного программирования

- 1 Нажимайте на кнопку **TIMER MODE**, пока на дисплее таймера не высветится надпись «WEEKLY».
- 2 Нажмите кнопку **START/STOP** («Включено/Выключено») для запуска кондиционера. (Не требуется, если кондиционер уже включен)

Кондиционер начнет работать по запрограммированному расписанию, загорится светоиндикатор функционирования. (Кондиционер включается, если значение текущего времени попадает в промежуток между первой или второй на этот день точкой включения ON и соответствующей точкой выключения OFF. В противном случае кондиционер не включается)

На дисплее TEMP, вместо кода дня недели, высвечивается уставка температуры.

На верхней строке дисплея CLOCK высвечивается значение текущего времени, на нижней - следующее по расписанию время включения или выключения кондиционера.

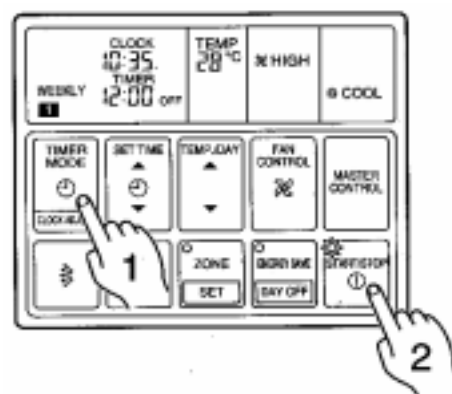

Отключение режима таймера «WEEKLY TIMER»

- Отключение режима недельного программирования без выключения кондиционера: нажмите кнопку **TIMER MODE** и установите режим **NON STOP** (кондиционер будет работать без остановки), **OFF timer** (режим выключения) или **ON timer** (режим включения)
- Отключение режима таймера «WEEKLY» одновременно с отключением кондиционера: нажмите кнопку **START/STOP**.

Прокручивание уставок таймера «WEEKLY TIMER»

После отключения кондиционера нажатием кнопки **START/STOP**, выполните следующие действия:

1. Нажимайте на кнопку **TIMER MODE**, пока на дисплее таймера не высветится надпись «WEEKLY».
2. Нажмите кнопку **SET TEMP/DAY** и выберите день недели, для которого требуется проверить уставки таймера.
3. Нажатием кнопки **SET TIME** (▲ или ▼) прокручивается индикация уставок включения/выключения «WEEKLY1» и «WEEKLY2».

Отмена уставок таймера

Нажмите кнопку **START/STOP** («Включено/Выключено») для отключения кондиционера, затем выполните следующее:

- 1 Выполните инструкции п.1-3 раздела «Недельное программирование - WEEKLY TIMER» и выберите день недели, для которого Вы желаете отменить уставки таймера.
- 2 Нажатием кнопки **SET** выберите уставку включения ON, которую Вы хотите отменить.

Удостоверьтесь, что Вы выбрали время включения ON (верхняя строка дисплея)

- 3 Удерживайте кнопку **SET TIME** ▼ отжатой, пока на дисплее не появится «_:_:»
- 4 Нажмите кнопку **SET**.
Первая на этот день уставка выключения OFF («WEEKLY 1» OFF) отменяется, а на дисплее в мигающем режиме высвечивается «_:_:».
- 5 Нажмите кнопку **SET** снова.
Это завершит удаление уставок включения/выключения ON/OFF «WEEKLY 1»
Вторая уставка включения ON («WEEKLY 2» ON) выводится на дисплей в мигающем режиме. Если Вы хотите отменить другие уставки таймера, выполните п.2-5.
- 6 После отмены всех уставок, держите кнопку **SET** отжатой в течение 3 секунд.
Индикация таймера WEEKLY высвечивается в быстром мигающем режиме; затем на дисплее появляется значение текущего времени.

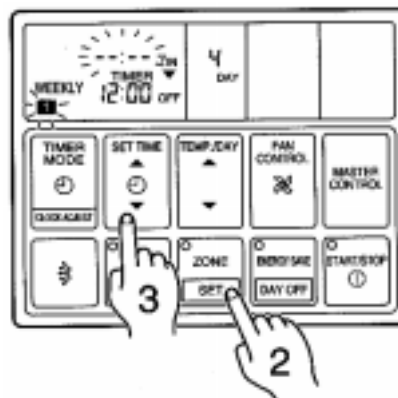

Пример: Отмена уставок включения/выключения ON/OFF «WEEKLY 1» в Четверг (на дисплее высвечивается код - 4)

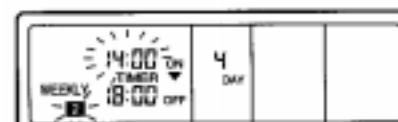
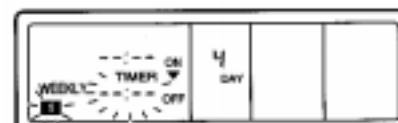

Изменение уставок таймера

Нажмите кнопку START/STOP (“Включено/Выключено”) для отключения кондиционера, затем выполните следующее:

- 1** Выполните инструкции п.1-3 раздела «Недельное программирование - WEEKLY TIMER» и выберите день недели, для которого Вы желаете модифицировать уставки таймера.
- 2** С помощью кнопки SET прокрутите и выберите уставку соответствующего дня, которую Вы желаете изменить.
Выбранная уставка высвечивается на дисплее в мигающем режиме. При каждом нажатии кнопки показания дисплея меняются в следующей последовательности :



- 3** Нажимайте кнопку SET TIME, чтобы модифицировать значение выбранной уставки.
- 4** Нажатием кнопки SET модифицированная уставка сохраняется в памяти.
- 5** После задания всех уставок, держите кнопку SET отжатой в течение 3 секунд.
Показания дисплея таймера высвечиваются в быстром мигающем режиме; затем на дисплее появляется значение текущего времени.

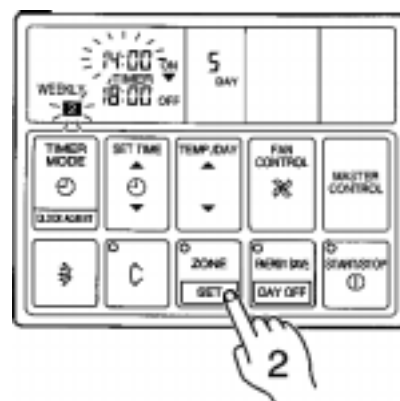

Пример: Изменение значения второй уставки включения ON «WEEKLY 2» в Пятницу (на дисплее высвечивается код - 5) с 14:00 на 15:30.

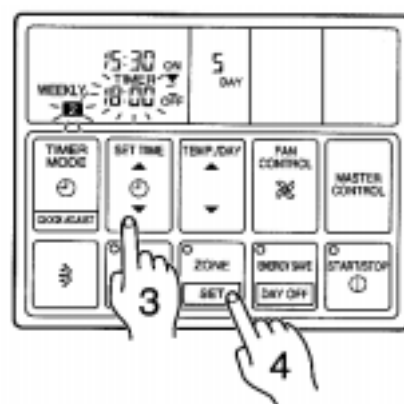

Примечание:

В следующих случаях требуется перед изменением уставок отменить предыдущие:

1. Если новое значение времени включения ON кондиционера превосходит текущее значение времени выключения OFF

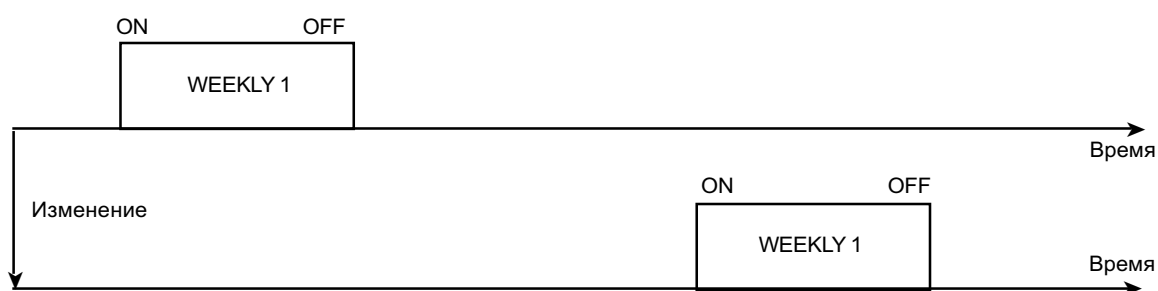

2. Если изменение уставок приводит к временному пересечению двух периодов включения/выключения кондиционера

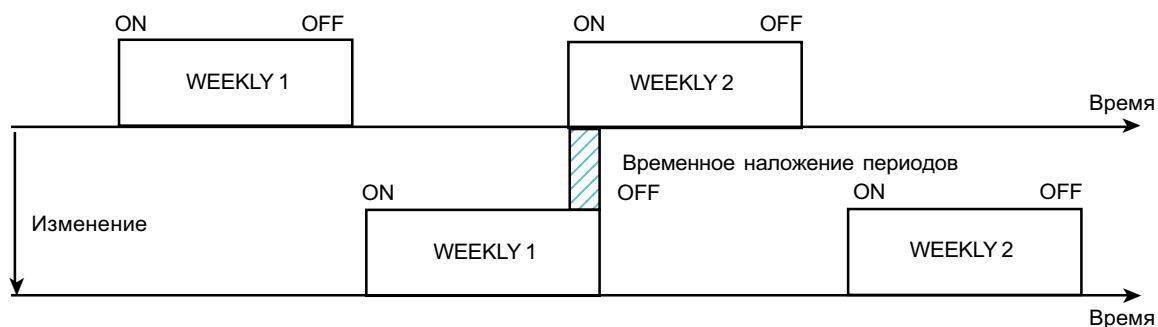

ON - время включения
OFF - время выключения

Информация о работе кондиционера в режиме «DAY OFF»

- Используйте этот режим для отключения и простоя кондиционера в течение определенного дня недели, по прошествии которого данная одноразовая уставка автоматически отменяется.

Использование режима «DAY OFF»

Нажмите кнопку START/STOP (“Включено/Выключено”) для отключения кондиционера, затем выполните следующее:

1 Выполните инструкции п.1-2 раздела «Недельное программирование - WEEKLY TIMER» и выберите день недели, когда кондиционер будет отключен.

2 Нажмите кнопку DAY OFF
Данное одноразовое назначение сохраняется в памяти. На дисплее появляется надпись DAY OFF.

- Выключение режима «DAY OFF»**
Для выключения этого режима нажмите кнопку DAY OFF снова.

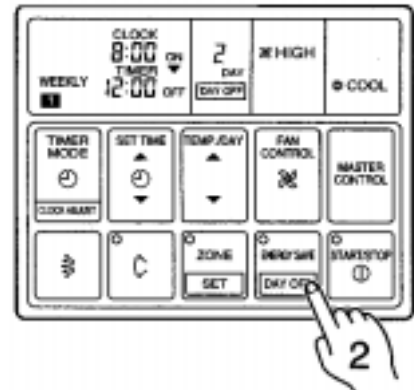

Пример: отключение кондиционера во Вторник (на дисплее высвечивается код -2)

Примечание:

- Применение режима «DAY OFF» возможно только для дней, для которых уже заданы уставки таймера WEEKLY
- Вы можете задать этот режим для любого из следующих 7 дней, считая от текущего.
- Период действия режима «DAY OFF» показан на рисунке внизу. Режим «DAY OFF» можно назначить для дней, для которых задана уставка включения ON.

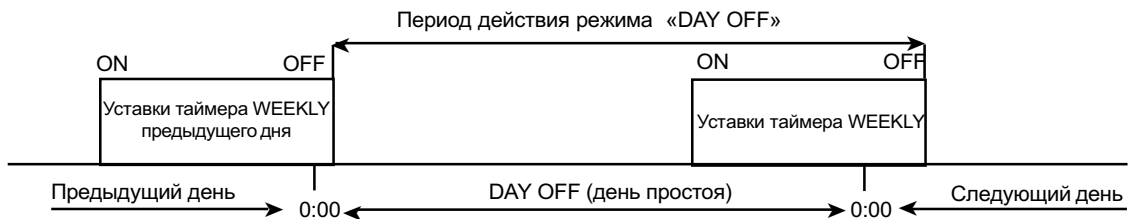

ON - время включения
OFF - время выключения

- На нижней строке дисплея CLOCK обычно высвечивается «_:_:» в день задействия режима «DAY OFF».

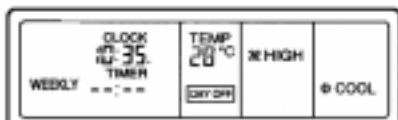

Предосторожности при задании уставок

Программирование расписания невозможно в следующих случаях

- Если Вы задали время включения ON, не задав при этом время выключения OFF («_:_:»):
При нажатии кнопки SET ничего не произойдет;
Чтобы продолжить, задайте требуемую уставку посредством кнопки SET TIME.
- Если Вы задали только время выключения OFF:
При нажатии кнопки SET TIME ничего не произойдет;
Посредством кнопки SET выведите уставку включения ON.
- Значения времени включения/выключения не могут совпадать.
- Точка отключения не может быть назначена раньше точки включения.
- Уставки включения/выключения WEEKLY 2 не могут предшествовать уставкам включения/выключения WEEKLY 1.
- Периоды WEEKLY 1 и WEEKLY 2 не должны перекрываться.

РЕЖИМ ЭКОНОМИЧНОГО ЭНЕРГОПОТРЕБЛЕНИЯ (ENERGY SAVE)

Инструкции, касающиеся режима нагрева (отмечено значком *), относятся только к реверсивным моделям кондиционера.

Включение режима ENERGY SAVE ("Экономичное энергопотребление")

Нажмите кнопку экономичного энергопотребления ENERGY SAVE.

Кондиционер начнет работать в энергосберегающем режиме.

Загорится светоиндикатор ENERGY SAVE (зеленый).

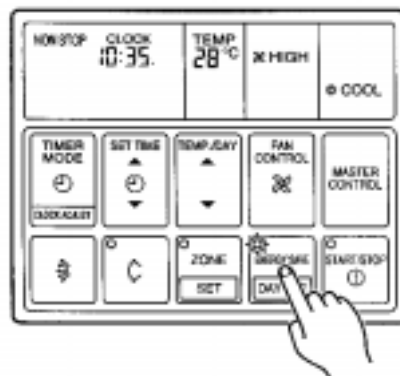

Выключение режима ENERGY SAVE ("Экономичное энергопотребление")

Нажмите кнопку экономичного энергопотребления ENERGY SAVE снова.

Светоиндикатор энергосберегающего режима выключится; кондиционер перейдет на обычное функционирование.

Информация о работе кондиционера в режиме ENERGY SAVE

- При работе кондиционера в энергосберегающем режиме управление осуществляется таким образом, что температурная уставка в режиме охлаждения немного завышается, а в режиме нагрева немного занижается, что приводит к сокращению потребления электроэнергии.
- При нажатии кнопки ENERGY SAVE во время обычной работы кондиционера происходит его переключение на энергосберегающий режим. При нажатии кнопки ENERGY SAVE во время работы кондиционера по одному из режимов таймера (ON TIMER - "Включено", WEEKLY TIMER - "Недельное программирование") энергосберегающий режим инициируется при первом же включении кондиционера по программе таймера.
- Если кондиционер был остановлен, работая в энергосберегающем режиме, то при последующем включении автоматический переход кондиционера на этот режим не осуществляется.
- При переходе кондиционера на энергосберегающий режим заданная температурная уставка, выводимая на дисплей панели управления, не изменяется.

Режим нагрева* с экономичным энергопотреблением:

После нажатия кнопки ENERGY SAVE значение температурной уставки снижается на 1°C каждые 30 минут. Когда смещение в общей сложности составит 2 °C, понижение температурной уставки прекратится, и достигнутое значение будет поддерживаться в течение действия режима, приводя к сокращению потребления электроэнергии.

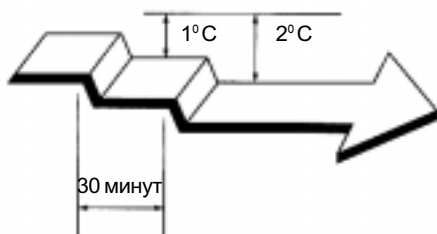

▲ Начальная точка изменения температурной уставки в режиме ENERGY SAVE

Режим охлаждения с экономичным энергопотреблением

После нажатия кнопки ENERGY SAVE значение температурной уставки повышается на 0,5°C каждые 30 минут. Когда смещение в общей сложности составит 1 °C, повышение температурной уставки прекратится, и достигнутое значение будет поддерживаться в течение действия режима, приводя к сокращению потребления электроэнергии.

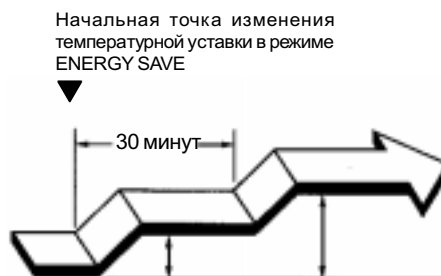

▼ Начальная точка изменения температурной уставки в режиме ENERGY SAVE

РЕГУЛИРОВАНИЕ НАПРАВЛЕНИЯ ВОЗДУШНОГО ПОТОКА

Инструкции, касающиеся режима нагрева (отмечено значком *), относятся только к реверсивным моделям кондиционера. Перед выполнением следующих действий включите кондиционер.

Регулирование нисходяще-восходящего направления воздушного потока

Нажмите кнопку установки вертикального направления воздушного потока - AIR FLOW DIRECTION VERTICAL SET (Рис.5 (26))

При каждом нажатии кнопки установка жалюзи будет меняться в следующей последовательности:

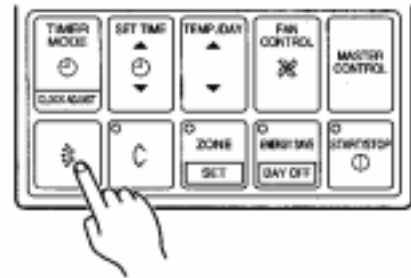

Показания дисплея остаются неизменными.

Рис. 6

- Регулируйте направление потока воздуха в указанных пределах.
- Вертикальное направление потока воздуха устанавливается автоматически в соответствии с типом выбранного режима работы.

В режиме охлаждения:	Горизонтальный поток	1
В режиме нагрева*:	Нисходящий поток	4

- В автоматическом режиме работы в первую минуту функционирования направление потока воздуха будет горизонтальным 1 ; направление потока воздуха в течение этого времени регулировать нельзя.

- Для регулирования нисходяще-восходящего направления воздушного потока используйте только кнопку AIR FLOW DIRECTION SET на пульте дистанционного управления. Регулировка створок жалюзи вручную может привести к их неправильному функционированию; в этом случае сразу же выключите и снова включите кондиционер, чтобы устранить сбой.
- При использовании кондиционера в комнате, где находятся дети, пожилые или больные люди, необходимо уделить особое внимание выбору направления воздушного потока и уставкам температуры.

РЕГУЛИРОВАНИЕ ВОЗДУХОРАСПРЕДЕЛЕНИЯ В РЕЖИМЕ “SWING”

Перед выполнением следующих действий включите кондиционер.

Выбор режима автоматического регулирования воздушного потока “SWING”

Нажмите кнопку AIR FLOW DIRECTION SWING вертикального направления воздушного потока.

Загорится оранжевый индикатор (AIR FLOW DIRECTION SWING).

В этом режиме горизонтальные жалюзи автоматически двигаются вверх-вниз, равномерно распределяя воздушный поток.

Остановка работы в режиме “SWING”

Нажмите кнопку AIR FLOW DIRECTION SWING вертикального направления воздушного потока снова.

Индикатор (AIR FLOW DIRECTION SWING) погаснет.

Жалюзи вернуться в прежнее, до режима “SWING”, положение.

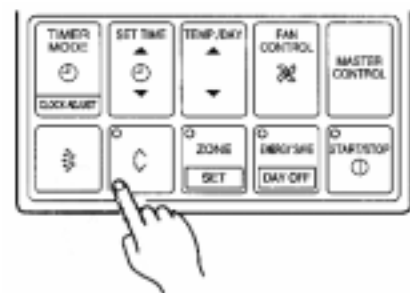

Информация о режиме “SWING”

- Диапазон позиционирования жалюзи в режиме “SWING” близок к текущей установке направления потока воздуха.

Установка направления потока воздуха	Диапазон позиционирования жалюзи в режиме “SWING”
①	① - ③
②, ③	② - ④
④	① - ④ (Весь диапазон)

Диапазон направлений воздушного потока (см. рис. 6).

- В случае, если Вас не устраивает диапазон позиционирования, отрегулируйте его с помощью кнопки AIR FLOW DIRECTION SET пульта управления.

- Если вентилятор не функционирует или работает с низкой скоростью, режим “SWING” может временно приостановиться.

ТЕХНИЧЕСКОЕ ОБСЛУЖИВАНИЕ



CAUTION!

- Перед чисткой кондиционера следует обязательно выключить его и отсоединить от источника питания.
- Разомкните сетевой рубильник.
- Несоблюдение указанных действий может привести к серьезной травме обслуживающего персонала, вследствие высокой скорости вращения вентиляторов внутри кондиционера.

Чистка воздушного фильтра

1. Нажимайте на воздухозаборную решетку в двух местах.

2. Откройте воздухозаборную решетку.

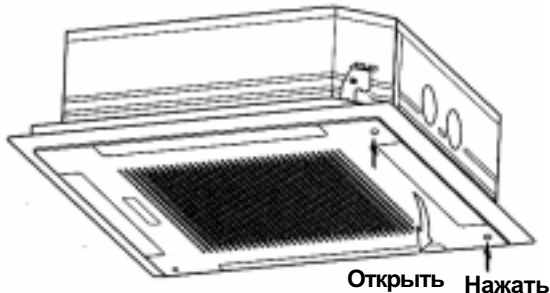

3. Вытяните фильтр, освободив фиксирующую проушину А

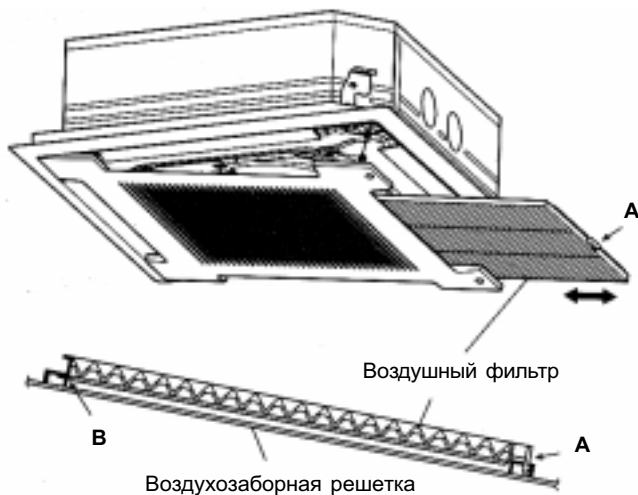

• Снова прикрепите воздушные фильтры к воздухозаборной решётке, убедитесь в том, что две фиксирующие проушины А и В установлены на место

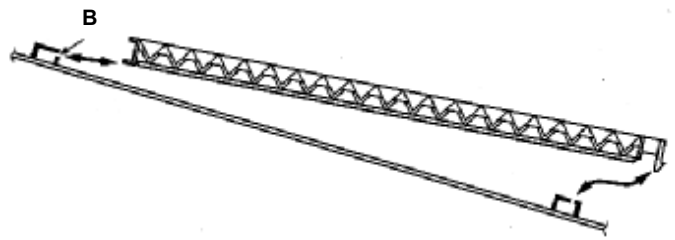

4. Чистка воздушного фильтра

Пыль с воздушного фильтра может быть удалена как пылесосом, так и с помощью мытья в воде. Чтобы не испортить воздушный фильтр, его следует сушить в защищённом от солнца или огня месте.

- Пыль с воздушного фильтра может быть удалена как пылесосом, так и промывкой в теплой воде с добавлением небольшого количества моющего средства. После мытья фильтр следует высушить в защищённом от солнца месте, и лишь затем установить на место.
- При скоплении пыли на воздушном фильтре поток воздуха уменьшается, что приводит к снижению эффективности работы кондиционера и является причиной шума.
- В период постоянного использования кондиционера воздушный фильтр необходимо чистить каждые два месяца.

- При долговременном использовании внутри кондиционера скапливается грязь, что снижает его производительность. Кроме чистки и технического обслуживания, рекомендуется регулярно проверять исправность кондиционера. За дополнительной информацией обращайтесь в специализированную сервисную службу.
- При чистке корпуса кондиционера нельзя использовать воду выше 40°C, моющие средства с абразивным воздействием, а также легковоспламеняющиеся вещества (бензин, растворители).
- Не распыляйте вблизи кондиционера инсектициды и лак для волос.
- Перед остановкой кондиционера на один месяц или более необходимо включить его в режиме вентиляции на полдня, чтобы просушить внутренние компоненты.

СБОИ В РАБОТЕ И САМОДИАГНОСТИКА

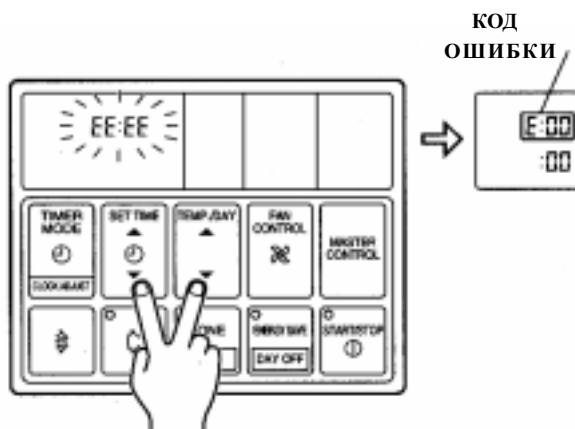

При возникновении какого-либо сбоя в работе кондиционер прекращает функционирование, а на дисплее панели управления вместо индикации текущего времени появляется надпись "EE:EE".

1. Если светоиндикатор функционирования продолжает высвечиваться, нажмите кнопку **START/STOP** для отключения кондиционера.
2. Затем одновременно следует нажать кнопки **SET TIME (▼)** и **SET TEMP./DAY (▼)** и удерживайте их не менее трех секунд для инициализации самодиагностики. В результате на дисплее вместо индикации времени будет указываться код возможной неисправности (сбой в работе).
3. Опять одновременно нажмите кнопки **SET TIME (▼)** и **SET TEMP./DAY (▼)** и удерживайте их не менее трех секунд для выхода из режима самодиагностики.

КОД ОШИБКИ	ОШИБКА (СБОЙ В РАБОТЕ)
<i>E:00</i>	Ошибка обмена данными между внутренним блоком и пультом дистанционного управления
<i>E:01</i>	Ошибка обмена данными между внутренним и наружным блоками
<i>E:02</i>	Размыкание цепи датчика комнатной температуры
<i>E:03</i>	Закорачивание цепи датчика комнатной температуры
<i>E:04</i>	Размыкание цепи датчика температуры теплообменника внутреннего блока
<i>E:05</i>	Закорачивание цепи датчика температуры теплообменника внутреннего блока
<i>E:06</i>	Размыкание цепи датчика температуры теплообменника наружного блока
<i>E:07</i>	Закорачивание цепи датчика температуры теплообменника наружного блока
<i>E:08</i>	Неправильное электрич. соединение линии электропитания
<i>E:09</i>	Срабатывание поплавкового выключателя
<i>E:0A</i>	Размыкание цепи датчика температуры наружного воздуха
<i>E:0B</i>	Закорачивание цепи датчика температуры наружного воздуха
<i>E:0C</i>	Размыкание цепи датчика температуры линии нагнетания
<i>E:0d</i>	Закорачивание цепи датчика температуры линии нагнетания
<i>E:0E</i>	Давление линии нагнетания выходит за установленные пределы
<i>E:0F</i>	Температура линии нагнетания выходит за установленные пределы
<i>E:11</i>	Неправильная информация о модели
<i>E:12</i>	Неисправность вентилятора внутреннего блока
<i>E:13</i>	Неправильный входящий сигнал от наружного блока
<i>E:14</i>	Неисправность EEPROM-карты наружного блока

ОСОБЕННОСТИ РАБОТЫ

Инструкции, касающиеся режима нагрева (отмечено значком *), относятся только к реверсивным моделям кондиционера. Внимательно прочитайте данный раздел и примите к сведению содержащуюся в нем информацию.

Принцип функционирования

Функционирование в режиме нагрева*

- В данном кондиционере используется принцип теплового насоса, извлекающего тепловую энергию из наружного воздуха и использующую ее для нагрева помещения. Следовательно, тепловая мощность установки уменьшается при понижении температуры наружного воздуха. Если Вы считаете, что помещение прогревается недостаточно, рекомендуется использовать, помимо кондиционера, другие нагревательные приборы.
- Нагрев воздуха в помещении посредством теплового насоса осуществляется при рециркуляции воздушного потока. Поэтому требуется определенное время после пуска установки, чтобы воздух в помещении прогрелся.

*Высокая температура наружного воздуха и воздуха внутри помещения

В режиме нагрева при повышенной температуре воздуха внутри и снаружи помещения, вентилятор наружного блока может периодически отключаться.

*Автоматическое управление функцией оттаивания с помощью микропроцессора

При низких температурах наружного воздуха и повышенной влажности в режиме нагрева будет происходить обледенение наружного блока, что уменьшает эффективность нагрева.

При обледенении наружного блока встроенный микропроцессор автоматически переводит установку в режим оттаивания, в течение действия которого вентилятор внутреннего блока бездействует, а на дисплее высвечивается надпись DEFROST. Для возвращения кондиционера в нормальный режим требуется от 4 до 15 минут.

Режим охлаждения при низкой температуре наружного воздуха

В случае падения температуры наружного воздуха либо скорость вентиляторов наружного блока переключается на низкую (LOW), либо один из вентиляторов может временно отключиться.

Автоматический перезапуск

В случае отключения электропитания

- При подаче электропитания после его сбоя, кондиционер автоматически запускается в том режиме, в котором он работал до сбоя.
- Если использование других электроприборов (электробритвы, и т.д.) или беспроводного радиоприёмника вызывает неправильное функционирование кондиционера, необходимо временно разомкнуть сетевой рубильник, затем снова включить его. Для управления следует использовать пульт дистанционного управления.

Рабочие диапазоны температуры и влажности

Режим охлаждения	Температура наружного воздуха: от 0°C до 52°C	
	Температура воздуха внутри помещения: от 18°C до 32°C	
	Влажность воздуха внутри помещения: Не более 80%. На поверхности внутреннего блока, при использовании кондиционера в течение длительного времени, может конденсироваться влага и стекать вниз.	
*Режим нагрева	AUY54R AUY45R AUY36R	Температура наружного воздуха: от -8°C до 21°C
	AUY30R	Температура наружного воздуха: от -5°C до 21°C
	Температура воздуха внутри помещения: не выше 30°C	

Если кондиционер используется при более высоких температурах, чем указано в таблице, может сработать система автоматической защиты, прерывающая работу установки.

Если кондиционер во время работы в режимах охлаждения и осушения используется при более низких температурах, чем указано в таблице, то может произойти обледенение теплообменника, вызывающее протечку воды или какие-либо другие неполадки.

- Кондиционер можно использовать только по назначению: для охлаждения, нагрева и вентиляции воздуха в помещениях.

ФУНКЦИОНИРОВАНИЕ КОМПЛЕКСНОЙ СИСТЕМЫ

«Управление несколькими кондиционерами с помощью одного пульта дистанционного управления»

С помощью одного пульта дистанционного управления можно управлять одновременно 16 кондиционерами. Все кондиционеры работают при одних и тех же заданных параметрах.



Многозональное управление (ZONE CONTROL)

Когда несколько кондиционеров управляются централизованно, то при нажатии кнопки **ZONE CONTROL** останавливаются только те кондиционеры, которые предварительно запрограммированы на многозональное управление.

При нажатии кнопки **ZONE CONTROL** запрограммированные на многозональное управление кондиционеры остановятся.

Загорится светоиндикатор ZONE (зеленый).

Отключение режима многозонального управления (ZONE CONTROL)

При повторном нажатии кнопки **ZONE CONTROL** остановленные кондиционеры начнут работать.

Светоиндикатор ZONE (зеленый) погаснет.

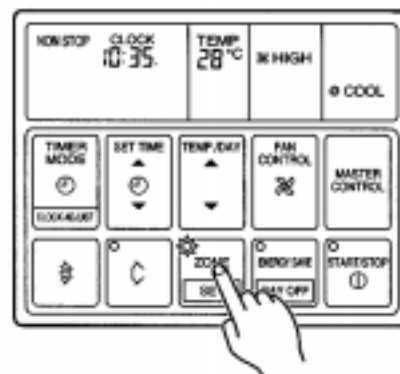

ВЫЯВЛЕНИЕ НЕИСПРАВНОСТЕЙ

Инструкции, касающиеся режима нагрева (отмечено значком *), относятся только к реверсивным моделям кондиционера.

WARNING!	<p>В случае возникновения каких-либо признаков неисправности (запах гари и т.п.) сразу же остановите кондиционер, разомкните рубильник и обратитесь в специализированную сервисную службу.</p> <p>Выключение установки только выключателем электропитания не отсоединяет кондиционер от источника питания. Обязательно убедитесь в том, что оборудование полностью обесточено посредством силового рубильника.</p>
-----------------	--

Перед вызовом специалиста сервисной службы проверьте следующее:

	Признак неисправности	Возможная причина	Страница
Нормальный режим работы	Запускается через некоторое время после включения:	<ul style="list-style-type: none"> Если кондиционер выключить и сразу же включить, компрессор запустится только через 3 минуты, чтобы предотвратить перегорание предохранителей. В любом случае при размыкании силового рубильника, а затем при повторном включении защитный контур не допустит запуск компрессора в течение 3-х минут. 	—
	Возникновение шума:	<ul style="list-style-type: none"> В течение 2 - 3 минут после запуска, во время работы и сразу же после остановки кондиционера можно услышать звук текущей жидкости. Это звук протекающего по трубкам хладоносителя. При работе кондиционера можно услышать слабое поскрипывание из-за незначительного расширения и сжатия корпуса в результате изменения температур. 	—
		<ul style="list-style-type: none"> В режиме нагрева* периодически слышен шум, возникающий в результате включения системы автоматического оттаивания. 	16
	Возникновение запаха:	<ul style="list-style-type: none"> Иногда воздух, поступающий из кондиционера, имеет посторонние запахи (мебели, табака и т.п.), источниками которых являются объекты, расположенные в помещении. 	—
	Появление тумана или пара:	<ul style="list-style-type: none"> В режиме охлаждения или осушения при выходе воздуха из внутреннего блока может образовываться легкий туман. Это происходит из-за резкого охлаждения воздуха помещения потоком, выходящим из кондиционера, в результате чего конденсируется влага и образуется легкая дымка. 	—
		<ul style="list-style-type: none"> В режиме нагрева* при остановке вентилятора наружного блока можно увидеть поднимающийся над блоком пар. Это происходит во время включения режима оттаивания. 	16
	Воздушный поток слабый или отсутствует.	<ul style="list-style-type: none"> В начале работы в режиме нагрева* вентилятор работает с очень низкой скоростью, в это время происходит прогрев теплообменника внутреннего блока. Если в режиме нагрева* температура в помещении поднимается выше уставки температуры, наружный блок прекращает работу, а внутренний блок работает при низкой скорости вентилятора. При желании увеличить температуру воздуха в помещении, задайте более высокую температурную уставку. 	—
		<ul style="list-style-type: none"> В режиме нагрева* работа кондиционера будет приостановлена на 2 -16 минут, так как включится режим автоматического оттаивания. В этом режиме на дисплее высветится надпись DEFROST. 	16
		<ul style="list-style-type: none"> В режиме ожидания (контроля температуры помещения) вентилятор может работать на очень низкой скорости. 	5
		<ul style="list-style-type: none"> В автоматическом режиме ожидания вентилятор работает на очень низкой скорости. 	5
Образование воды в наружном блоке.	<ul style="list-style-type: none"> В режиме нагрева* в наружном блоке может образовываться вода в результате автоматического оттаивания. 	16	

Инструкции, касающиеся режима нагрева (отмечено значком *), относятся только к реверсивным моделям кондиционера.

	Признак неисправности	Возможная причина	Страница
Требуется дополнительная проверка	Внутренний блок не работает	<ul style="list-style-type: none"> ● Отключение подачи электропитания. ● Перегорание или срабатывание предохранителя. 	—
		<ul style="list-style-type: none"> ● Установлена соответствующая программа таймера. 	6
	Недостаточная тепло*- или хладопроизводительность	<ul style="list-style-type: none"> ● Воздушный фильтр загрязнен. ● Отверстия для забора или выхода воздуха заграждены. ● Неправильно задана желаемая температура помещения. ● Открыты окна или двери. ● В режиме охлаждения в помещение попадает прямой солнечный свет. Рекомендуется закрыть шторы. ● При работе кондиционера в режиме охлаждения в помещении находится слишком много людей, включен обогреватель или компьютеры. 	—

Если Вам во время проверки не удалось выявить и устранить причину сбоя работы, возник запах гари, разомкните сетовой рубильник и обратитесь в специализированную сервисную службу.

ТЕХНИЧЕСКИЕ ХАРАКТЕРИСТИКИ

МОДЕЛЬ									
ВНУТРЕННИЙ БЛОК	AUY30A	AUY36A	AUY45A	AUY54A	AUY30R	AUY36R	AUY45R	AUY54R	
НАРУЖНЫЙ БЛОК	AOY30A	AOY36A	AOY45A	AOY54A	AOY30R	AOY36R	AOY45R	AOY54R	
ТИП	Модель - только охлаждение				Реверсивная модель				
ЭЛЕКТРОПИТАНИЕ	1~220-240В~50Гц	3N 380-415В~50Гц			1~220-240В~50Гц	3N 380-415В~50Гц			
РЕЖИМ ОХЛАЖДЕНИЯ									
ХЛАДОПРОИЗВОДИТЕЛЬНОСТЬ кВт	8.6-8.8	10.3-10.5	12.4-12.7	13.9-14.1	8.6-8.8	10.3-10.5	12.4-12.7	13.9-14.1	
ПОТРЕБЛЯЕМАЯ МОЩНОСТЬ кВт	3.30-3.40	3.73-3.80	4.35-4.45	4.90-5.00	3.35-3.45	3.88-3.95	4.35-4.45	4.90-5.00	
НОМИНАЛЬНЫЙ ТОК А	15.8-16.3	6.6-6.6	7.5-7.5	8.5-8.6	16.0-16.5	6.6-6.6	7.5-7.5	8.5-8.6	
КОЭФФИЦИЕНТ ЭНЕРГЕТИЧЕСКОЙ ЭФФЕКТИВНОСТИ	2.61-2.59	2.76-2.76	2.85-2.85	2.84-2.82	2.57-2.55	2.65-2.66	2.85-2.85	2.84-2.82	
РЕЖИМ НАГРЕВА									
ТЕПЛОПРОИЗВОДИТЕЛЬНОСТЬ кВт	-	-	-	-	8.8-9.1	10.5-10.7	13.4-13.7	15.4-15.8	
ПОТРЕБЛЯЕМАЯ МОЩНОСТЬ кВт	-	-	-	-	2.90-3.00	3.40-3.45	4.25-4.35	4.85-4.90	
НОМИНАЛЬНЫЙ ТОК А	-	-	-	-	14.1-14.6	5.9-5.9	7.5-7.5	8.5-8.6	
КОЭФФИЦИЕНТ ЭНЕРГЕТИЧЕСКОЙ ЭФФЕКТИВНОСТИ	-	-	-	-	3.03-3.03	3.09-3.10	3.15-3.15	3.18-3.22	
МАКСИМАЛЬНОЕ ДАВЛЕНИЕ кПа	3040								
ЗАПРАВКА ХЛАДАГЕНТА г	2900	2350	3500	4000	2850	3000	3500	3500	
ГАБАРИТНЫЕ РАЗМЕРЫ И ВЕС									
ВНУТРЕННИЙ БЛОК									
Высота мм	296								
Длина мм	830								
Ширина мм	830								
Вес кг	40								
НАРУЖНЫЙ БЛОК									
Высота мм	900	1152			900	1152			
Длина мм	900	940			900	940			
Ширина мм	350	370			350	370			
Вес кг	94	94	102	112	96	96	108	120	
РЕШЕТКА									
Высота мм	35								
Длина мм	940								
Ширина мм	940								

Акустические данные: Максимальный уровень звукового давления для внутреннего и наружного блоков не более 70 дБ (А).
При измерении в соответствии со стандартами IEC 704-1 и ISO 3744.