

Petrospek

КАССЕТНЫЕ СПЛИТ-КОНДИЦИОНЕРЫ

фирмы

FUJITSU

ВНУТРЕННИЕ БЛОКИ

AUY12AG

AUY12RG

AUY14AG

AUY14RG

AUY18AG

AUY18RG

НАРУЖНЫЕ БЛОКИ

AOY12AZ

AOY12RZ

AOY14AZ

AOY14RZ

AOY18AZ

AOY18RZ

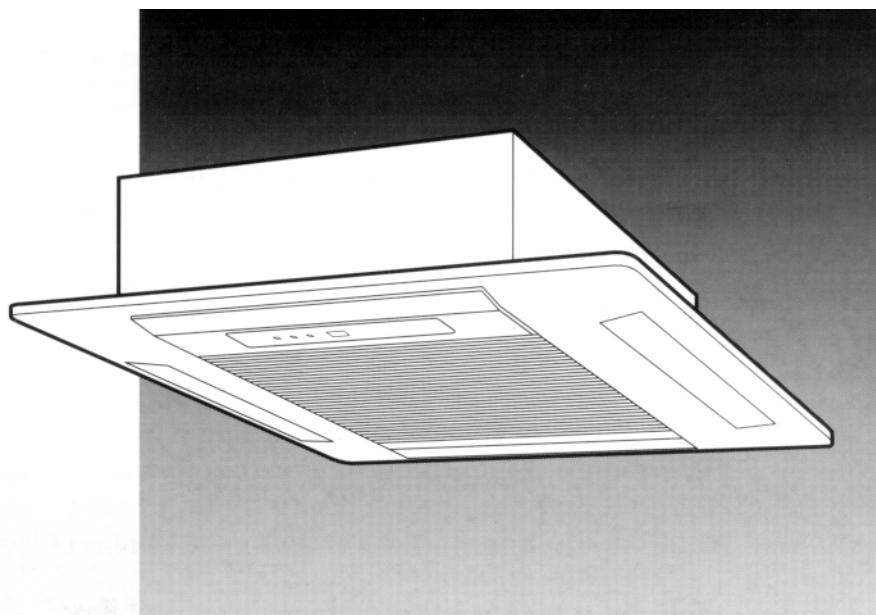

РУКОВОДСТВО ПО ЭКСПЛУАТАЦИИ

НЕОБХОДИМО СОХРАНЯТЬ ДАННОЕ РУКОВОДСТВО ДЛЯ ПОСЛЕДУЮЩИХ ОБРАЩЕНИЙ К НЕМУ

*Санкт-Петербург
сентябрь 2001*

СОДЕРЖАНИЕ

УКАЗАНИЯ ПО ТЕХНИКЕ БЕЗОПАСНОСТИ.....	2 стр.	РЕГУЛИРОВАНИЕ ВОЗДУХОРАСПРЕДЕЛЕНИЯ В РЕЖИМЕ “SWING”.....	12 стр.
ОСНОВНЫЕ КОМПОНЕНТЫ И ПРИНЦИП ФУНКЦИОНИРОВАНИЯ КОНДИЦИОНЕРА.....	3 стр.	ЭКОНОМИЧНЫЙ РЕЖИМ.....	13 стр.
НАИМЕНОВАНИЕ ОСНОВНЫХ КОМПОНЕНТОВ И ОРГАНОВ УПРАВЛЕНИЯ.....	4 стр.	АВТОМАТИЧЕСКИЙ РЕЖИМ при отсутствии пульта..	13 стр.
ПОДГОТОВКА К РАБОТЕ.....	6 стр.	ТЕХНИЧЕСКОЕ ОБСЛУЖИВАНИЕ.....	14 стр.
ЭКСПЛУАТАЦИЯ.....	7 стр.	ВЫЯВЛЕНИЕ НЕИСПРАВНОСТЕЙ.....	15 стр.
ПРОГРАММИРОВАНИЕ ТАЙМЕРА.....	9 стр.	ОСОБЕННОСТИ РАБОТЫ.....	17 стр.
РЕЖИМ НОЧНОГО ВРЕМЕНИ.....	10 стр.	ТЕХНИЧЕСКИЕ ХАРАКТЕРИСТИКИ.....	18 стр.
РЕГУЛИРОВАНИЕ НАПРАВЛЕНИЯ ВОЗДУШНОГО ПОТОКА.....	11 стр.		

УКАЗАНИЯ ПО ТЕХНИКЕ БЕЗОПАСНОСТИ

DANGER!

ОПАСНО!

- Запрещается самостоятельно устанавливать кондиционер.
- Для выполнения любых ремонтных работ необходимо обращаться в специализированную сервисную службу.
- При необходимости перестановки кондиционера следует обращаться в специализированную сервисную службу для выполнения работ по перемещению соединительных линий и последующему подключению оборудования.
- Нельзя в течение продолжительного времени находиться на непосредственном пути потока холодного воздуха, выходящего из кондиционера.
- Запрещается вставлять пальцы и посторонние предметы в воздухозаборные решетки и выходные отверстия.
- Нельзя включать и выключать кондиционер отсоединением вилки провода электропитания от гнезда.
- В случае возникновения каких-либо признаков неисправности (например, запаха дыма) следует сразу же отключить кондиционер от источника электропитания и обратиться в специализированную сервисную службу.

CAUTION!

ОСТОРОЖНО!

- Во время работы кондиционера необходимо периодически проветривать помещение.
- Следует избегать направления воздушного потока на камины или нагревательные приборы.
- Нельзя облакачиваться на кондиционер или класть на него посторонние предметы.
- Следует избегать непосредственного контакта кондиционера с водой.
- Нельзя прикасаться к кондиционеру влажными руками.
- Кондиционер следует отключать от источника электропитания при отсутствии необходимости его использования в течение длительного времени.
- Периодически следует проверять состояние системы кондиционирования на наличие возможных повреждений.
- Следует избегать прямого попадания выходящего воздушного потока на комнатные растения и домашних животных.
- Во время режима нагрева соединительные вентили нагреваются, поэтому при их использовании нужно соблюдать осторожность.
- Нельзя употреблять воду из дренажной системы кондиционера.
- Кондиционер нельзя использовать в качестве оборудования для прецизионного кондиционирования, а также в областях, касающихся хранения пищевых продуктов или художественных ценностей и содержания животных.
- Запрещается прикладывать какую-либо физическую нагрузку к ребристой поверхности теплообменника.
- Кондиционер можно использовать только при наличии в нем воздушного фильтра.
- Запрещается перекрывать или загораживать воздухозаборную решетку или отверстие для выходящего воздуха.
- Используемая в помещении электронная аппаратура должна находиться на расстоянии не менее 1 м от кондиционера.
- Нельзя устанавливать кондиционер рядом с нагревательными приборами или камином.
- При выполнении работ по установке системы кондиционирования нельзя допускать присутствия маленьких детей в зоне проведения монтажа.
- Рядом с кондиционером нельзя использовать легковоспламеняющийся газ.
- Всегда отключайте кондиционер от источника питания при выполнении чистки оборудования или замены фильтра.

ОСНОВНЫЕ КОМПОНЕНТЫ И ПРИНЦИП ФУНКЦИОНИРОВАНИЯ КОНДИЦИОНЕРА

Автоматический режим

РЕВЕРСИВНЫЕ МОДЕЛИ

- При нажатии кнопки START/STOP кондиционер начнёт работать в автоматически выбранном режиме Охлаждения, Нагрева или Ожидания, в зависимости от заданной уставки термостата и температуры в помещении.

“ХОЛОДНЫЕ” МОДЕЛИ

- При нажатии кнопки START/STOP кондиционер начнёт работать в автоматически выбранном режиме Охлаждения или Осушения исходя из заданной уставки термостата и фактической температуры в помещении.

Режим ночного времени

РЕВЕРСИВНЫЕ МОДЕЛИ

- При нажатии кнопки SLEEP в режиме Нагрева температурная уставка будет постепенно понижаться. При нажатии кнопки SLEEP в режиме Охлаждения или Осушения уставка термостата будет постепенно повышаться. При наступлении установленного по таймеру времени кондиционер автоматически отключается.

“ХОЛОДНЫЕ” МОДЕЛИ

- При нажатии кнопки SLEEP в режиме Охлаждения температурная уставка будет постепенно повышаться. При наступлении установленного по таймеру времени кондиционер автоматически отключается.

Пульт дистанционного управления

Управление функционированием кондиционера производится с помощью пульта дистанционного управления, отличающегося удобством и простотой использования.

Воздушный фильтр, препятствующий образованию плесени

Воздушный фильтр внутреннего блока обработан специальным составом для предотвращения образования плесени, что облегчает его чистку и позволяет выполнять ее с помощью пылесоса.

ОСНОВНЫЕ КОМПОНЕНТЫ И ОРГАНЫ УПРАВЛЕНИЯ

* Все ссылки и инструкции, касающиеся нагрева (отмечено значком *), относятся только к реверсивным моделям кондиционера.

Рис. 1



Рис. 2



Рис. 3

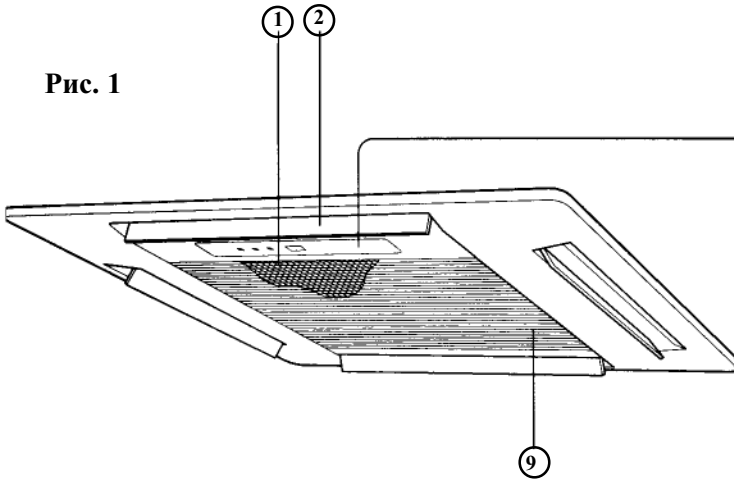

Рис. 4

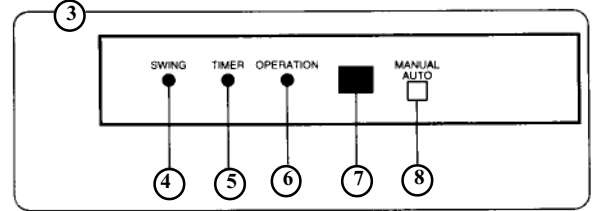

Рис. 5

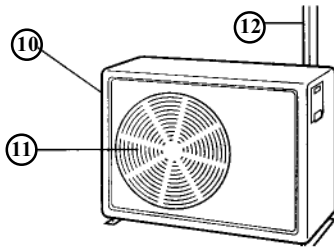

Рис. 6

Рис. 1 - Внутренний блок

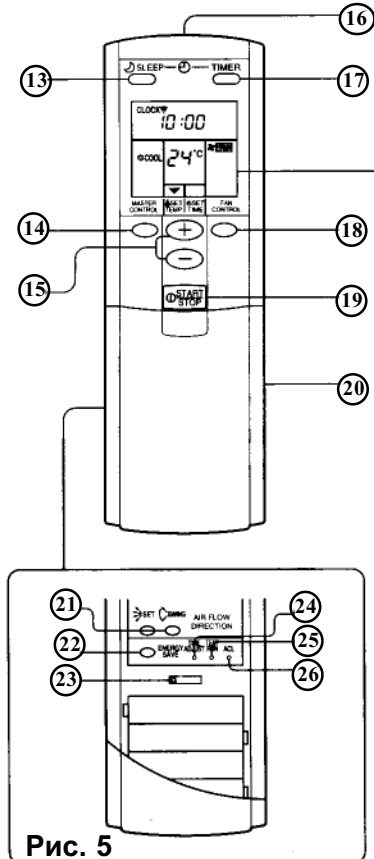
1. Воздушный фильтр
2. Горизонтальные жалюзи
3. Световые индикаторы (Рис.2)
4. Индикатор автоматического направления воздушного потока в режиме SWING (оранжевый)
5. Индикатор таймера - TIMER (зелёный)
Высвечивается при включении (ON) кондиционера по таймеру, выключении (OFF) кондиционера по таймеру, установке программы таймера и функционировании кондиционера по этой программе.
6. Индикатор функционирования - OPERATION (красный)
 - Высвечивается при нормальной работе кондиционера
 - Высвечивается в быстром мигающем режиме в течение 1 сек. при получении сигнала от пульта управления

(Попеременное высвечивание индикаторов OPERATION и TIMER означает сбой в подаче электропитания по причине, например, неисправности электросети.)
7. Приемник управляющих сигналов от пульта управления
8. Кнопка MANUAL AUTO для автоматического управления кондиционером при отсутствии пульта
9. Воздухозаборная решётка

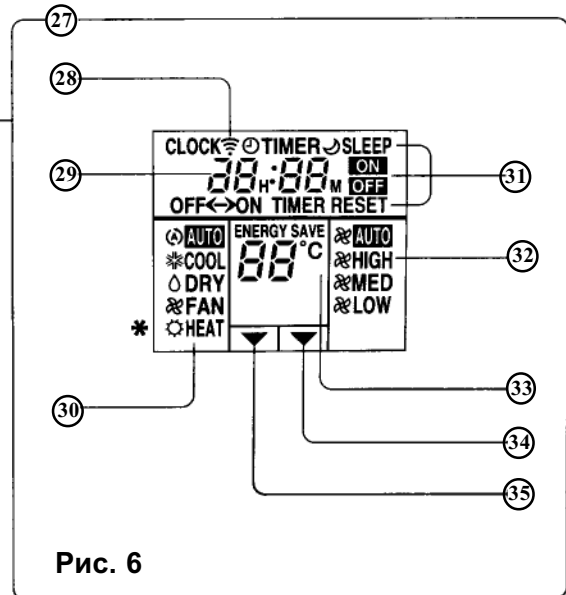
Рис. 3 - Наружный блок

10. Вход воздуха
11. Выход воздуха
12. Соединительные трубки хладагента

Рис. 4 - Пульт дистанционного управления

13. Кнопка ночного режима [SLEEP]
14. Кнопка выбора режима работы [MASTER CONTROL]
15. Кнопки установки температуры/ времени (+/-) [SET TEMP./SET TIME]
16. Передатчик сигнала
17. Кнопка задействования таймера [TIMER]
18. Кнопка управления вентилятором [FAN CONTROL]
19. Кнопка Включено/Выключено [START/STOP]
20. Крышка секции элементов питания

Секция элементов питания (Рис.5)

21. Кнопка регулирования направления воздушного потока [AIR FLOW DIRECTION]
22. Кнопка энергосберегающего режима [ENERGY SAVE]
23. Движковый переключатель изменения кода блока (при управлении с помощью одного пульта несколькими блоками - до 4 ед.)
24. Кнопка установки времени [TIME ADJUST]
25. Кнопка режима тестирования - TEST RUN
 - Эта кнопка используется только при пуско-наладке кондиционера; установка режима тестирования в нормальных условиях приведёт к неправильному функционированию термостата.
 - При нажатии кнопки во время обычной работы кондиционер переключается на режим тестирования, в этом случае одновременно начнут мигать светоиндикатор функционирования и индикатор таймера.
 - Для отключения режима тестирования необходимо нажать повторно кнопку TEST RUN, или кнопку Вкл./Выкл. [START/STOP] для полной остановки кондиционера.
26. Кнопка [ACL] питания от аккумуляторной батареи

27. Дисплей пульта управления (Рис.6)

28. Индикатор передатчика сигнала
29. Дисплей времени
30. Дисплей рабочего режима
31. Дисплей режима таймера
32. Дисплей скорости вентилятора
33. Дисплей уставки температуры
34. Индикатор уставки таймера
35. Индикатор уставки температуры

ПОДГОТОВКА К РАБОТЕ

Установка батарейных элементов питания пульта (R03/LR03 x 4)

- 1 Для открытия секции для батареек, расположенной на обратной стороне пульта, слегка нажмите на крышку и выдвиньте её.
- 2 Вставьте батарейки. Убедитесь, что при установке батареек соблюдена правильная полярность (+/-).
- 3 Закройте крышку секции.

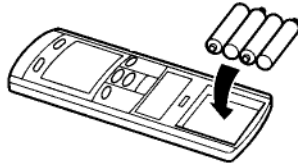

⚠ CAUTION!

- Батарейки должны быть вне пределов досягаемости маленьких детей, так как они могут их проглотить.
- Если в течение длительного времени пульт не предполагается использовать, необходимо вынуть из него батарейки для предотвращения порчи устройства при утечке электролита.
- При протечке из батареек электролита и попадании его на кожу или в глаза следует немедленно промыть пораженный участок большим количеством воды и обратиться к врачу.
- Отработанные батарейки следует сразу же удалять из пульта дистанционного управления.
- Нельзя перезаряжать использованные батарейки.

Установка текущего времени

- 1 Нажмите кнопку установки времени TIME ADJUST. Для этого воспользуйтесь кончиком шариковой ручки или другим тонким предметом.
- 2 Используйте кнопки установки времени + / - (SET TIME) для установки текущего времени.
Кнопка **+** : - для увеличения значения
Кнопка **-** : - для уменьшения значения
(При каждом нажатии кнопок показания времени будут увеличиваться/уменьшаться на одну минуту. Для быстрой смены показаний с интервалом 10 минут нажмите на нужную кнопку, не отпуская ее.)
- 3 Нажмите кнопку TIME ADJUST снова. Это завершит установку времени и запустит часы.

Нельзя применять одновременно новые и использованные батарейки, а также батарейки разных типов.

При нормальной работе батареек хватает примерно на один год. Если пульт плохо работает, необходимо заменить батарейки и нажать кнопку ACL кончиком шариковой ручки или другим острым предметом.

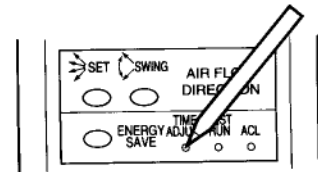

Использование пульта дистанционного управления

- Пульт дистанционного управления должен быть направлен непосредственно на приемник сигнала для правильного восприятия команды.
- Зона восприятия: около 7 метров.
- При правильном приёме команды с пульта подается звуковой сигнал.
- Если звуковой сигнал не слышен, нажмите на кнопку пульта ещё раз.

Настенный фиксатор пульта дистанционного управления

Произвольное использование пульта (под рукой)

1. Установите фиксатор на стену. 
2. Вставьте пульт дистанционного управления. 
3. При необходимости произвольного использования пульта (под рукой) выньте его из фиксатора. 

Использование пульта в фиксированном положении

1. Установите фиксатор на стену. 
2. Вставьте пульт дистанционного управления. 
3. Закрепите пульт винтом, как показано на рисунке. 

ЭКСПЛУАТАЦИЯ

* Все ссылки и инструкции, касающиеся нагрева (отмечено значком *), относятся только к реверсивным моделям кондиционера.

Установка рабочего режима

1 Нажмите кнопку Вкл./Выкл. (START/STOP).

При этом включается светоиндикатор функционирования внутреннего блока [OPERATION] (красный) и кондиционер начинает работать.

2 Для выбора режима работы нажмите кнопку MASTER CONTROL.

При каждом нажатии кнопки режим работы изменяется в следующем порядке:

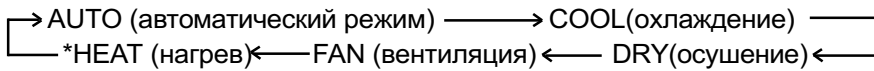

Приблизительно через три секунды после выбора режима показания дисплея восстанавливаются.

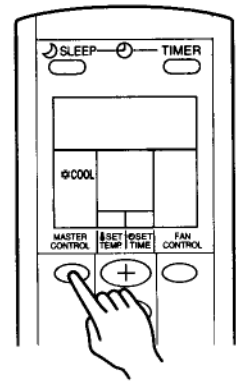

Пример: установка режима охлаждения

Установка требуемой температуры воздуха

Нажимайте кнопки установки температуры - SET TEMP.

Кнопка **+** : Для увеличения значения

Кнопка **-** : Для уменьшения значения

• Допустимый диапазон задаваемой температуры

Режим AUTO (автоматический выбор).....от 18 до 30°C

Для режима нагрева (Heat*).....от 16 до 30°C

Для режима охлаждения (Cooling) / осушения (Dry).....от 18 до 30°C

В режиме вентиляции (FAN) температурную уставку задавать не нужно, так как вентилятор будет работать вне зависимости от нее. Поэтому на дисплей значение уставки в этом режиме не выводится.

Приблизительно через три секунды после установки температуры показания дисплея восстанавливаются.

Уставка температуры должна рассматриваться в качестве стандартного значения, исходя из которого осуществляется управление работой кондиционера, поэтому фактическая температура в помещении может несколько отличаться от уставки.

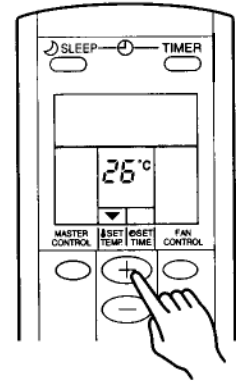

Пример: установка температуры на величину 26°C

Установка скорости вращения вентилятора

Нажмите кнопку управления вентилятором - FAN CONTROL

При последовательном нажатии кнопки задаваемая скорость вентилятора изменяется в следующем порядке:

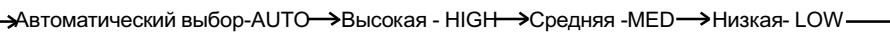

Приблизительно через три секунды после установки скорости показания дисплея восстанавливаются.

При автоматическом регулировании скорости:

*В режиме нагрева:

Скорость вентилятора меняется в зависимости от температуры воздуха в помещении. Однако, вентилятор будет работать на очень низкой скорости, если температура приточного воздуха, выходящего из внутреннего блока, низкая.

В режиме охлаждения:

Скорость вентилятора меняется в зависимости от температуры воздуха в помещении и становится меньше при приближении температуры воздуха в помещении к заданной величине (уставке).

В режиме вентиляции:

Вентилятор попеременно включается и работает на очень низкой скорости и выключается. Вентилятор работает на очень низкой скорости в режиме Ожидания (Monitor) и на начальном этапе режима Нагрева*.

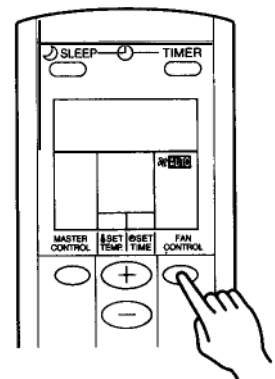

Пример: установка автоматического регулирования скорости вентилятора - AUTO

Выключение кондиционера

Нажмите кнопку Вкл./Выкл. (START/STOP).

Светоиндикатор функционирования - OPERATION (красный) погаснет.

ЭКСПЛУАТАЦИЯ

* Все ссылки и инструкции, касающиеся нагрева (отмечено значком *), относятся только к реверсивным моделям кондиционера.

Описание режимов работы кондиционера

AUTO (Автоматический) : “ХОЛОДНЫЕ” МОДЕЛИ

- Если комнатная температура выше уставки на 2°C, кондиционер начнет работать в режиме осушения.
- В режиме осушения вентилятор будет работать на низкой скорости (LOW) для обеспечения небольшого охлаждения в процессе осушения воздуха. Кроме того, вентилятор внутреннего блока может время от времени отключаться.
- Если Вас не устраивает автоматически выбранный режим работы, для его изменения смотрите инструкции на странице 7 (COOL - охлаждение, DRY - осушение, FAN - вентиляция).

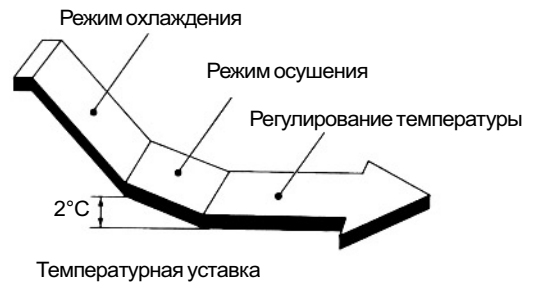

AUTO*:

РЕВЕРСИВНЫЕ МОДЕЛИ (охлаждение + нагрев)

- При выборе автоматического режима работы, в зависимости от температуры воздуха в помещении устанавливается соответствующий режим работы (охлаждение или нагрев).
- При установке автоматического режима работы вентилятор работает на очень низкой скорости примерно в течение минуты, за это время кондиционер определяет температуру воздуха и выбирает соответствующий режим работы.
- Когда температура воздуха в помещении доведена до заданной (уставка), установится режим ожидания. В режиме ожидания вентилятор будет работать с низкой скоростью. При последующем изменении температуры кондиционер вновь выберет соответствующий режим работы (охлаждение, нагрев) для поддержания температуры воздуха в соответствии с температурной уставкой. (Диапазон температур в режиме ожидания отличается на $\pm 2^\circ\text{C}$ от уставки.)
- Если Вас не устраивает автоматически выбранный режим работы, для его изменения смотрите инструкции на странице 7 (HEAT - нагрев, COOL - охлаждение, DRY - осушение, FAN - вентиляция).

Нагрев* (HEATING*):

- Используется для нагрева помещения.
- При выборе режима нагрева вентилятор работает с очень низкой скоростью в течение приблизительно 3-5 минут, а затем переключается на заданный уровень скорости. Этот период времени необходим, чтобы подготовить теплообменник внутреннего блока для обеспечения требуемого нагрева проходящего через него воздуха.
- Если температура в помещении очень низкая, может произойти обледенение наружного блока, что приведет к снижению эффективности работы кондиционера. Чтобы удалить обледенение, по мере необходимости автоматически включается режим оттаивания. В режиме оттаивания красный индикатор функционирования работает в мигающем режиме, а режим нагрева временно блокируется.

Охлаждение (COOLING):

- Используется для охлаждения помещения.

Осушение (DRY):

- Используется для легкого охлаждения в процессе осушения воздуха.
- Нельзя использовать для нагрева помещения.
- В режиме осушения вентилятор работает с низкой скоростью. Чтобы скорректировать влажность в помещении, вентилятор внутреннего блока может время от времени останавливаться. При влажности воздуха в помещении вентилятор может работать с очень низкой скоростью.
- В режиме осушения скорость вентилятора нельзя регулировать вручную.

Вентиляция (FAN):

- Используется для организации циркуляционного воздухообмена в помещении.

В режиме нагрева*:

Уставка температуры всегда должна быть выше температуры воздуха в помещении. В противном случае режим нагрева выполняться не будет.

В режиме охлаждения/осушения:

Уставка температуры должна быть всегда ниже, чем в помещении. В противном случае режимы охлаждения и осушения выполняться не будут. В режиме охлаждения будет работать только вентилятор без действия холодильной машины.

В режиме вентиляции:

В этом режиме нельзя использовать кондиционер для нагрева или охлаждения воздуха в помещении.

ПРОГРАММИРОВАНИЕ ТАЙМЕРА

Перед тем, как воспользоваться таймером, удостоверьтесь, что на пульте ДУ правильно установлено текущее время. (См. стр. 6).

* Все ссылки и инструкции, касающиеся нагрева (отмечено значком *), относятся только к реверсивным моделям кондиционера.

Установка времени включения (ON) /выключения (OFF) кондиционера

1 Включите кондиционер нажатием кнопки Вкл./Выкл. (START/STOP)

(Если кондиционер уже включен, перейдите к п. 2.)

Загорится индикатор функционирования внутреннего блока (красный)

2 Нажмите кнопку задействия таймера (TIMER) и выберите требуемый режим - либо OFF ("Выключение"), либо ON ("Включение").

OFF - время выключения кондиционера

ON - время включения кондиционера

При последовательном нажатии кнопки устанавливаемый режим таймера будет меняться в следующей последовательности:

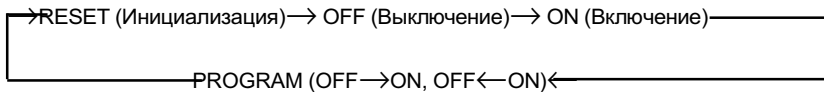

(Запрограммированное расписание: Выкл. → Вкл., Вкл. → Выкл.)

Загорится индикатор таймера внутреннего блока (зелёный)

3 Нажмите кнопку SET TIME и установите время выключения/включения кондиционера

Устанавливайте время при мигающем дисплее времени (мигание длится пять секунд).

Кнопка (+) : для увеличения показателя времени.

Кнопка (-) : для уменьшения показателя времени.

Через пять секунд после установки показания дисплея восстанавливаются.

Программирование расписания

1 Включите кондиционер нажатием кнопки Вкл./Выкл. (START/STOP)

(Если кондиционер уже включен, перейдите к п. 2.)

Загорится индикатор функционирования внутреннего блока (красный)

2 Сделайте желаемые уставки выключения (OFF) или включения (ON) кондиционера.

См. раздел "Установка времени включения (ON) или выключения (OFF) кондиционера".

Через три секунды после установки показания дисплея восстановятся и загорится индикатор таймера внутреннего блока (зелёный)

3 Нажмите кнопку задействия таймера (TIMER) для выбора работы таймера по запрограммированному расписанию (PROGRAM)

(на дисплее появится надпись либо OFF → ON или OFF → ON).

На дисплее поочередно будут появляться надписи "OFF timer" и "ON timer", затем появятся показания уставки времени и название команды таймера, которая выполнится первой.

- Кондиционер начнёт работать по запрограммированному расписанию. (Если первой выбрана команда включения (ON), то кондиционер прекратит работу до наступления выбранного времени.

Через пять секунд после задания программы показания дисплея восстановятся.

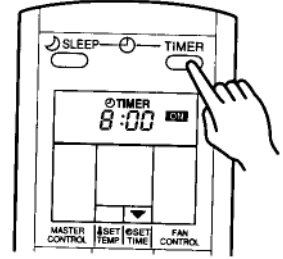

Отключение таймера

Кнопкой TIMER выберите режим инициализации (RESET).

Кондиционер вернётся к нормальному функционированию.

Изменение уставок таймера

Выполните действия 2 и 3.

Выключение кондиционера при задействованном таймере

Нажмите кнопку START/STOP.

Изменение условий функционирования

Если Вы желаете изменить условия функционирования кондиционера (режим работы, скорость вентилятора, уставку температуры) после задания уставки таймера подождите, пока показания дисплея восстановятся, а затем измените условия функционирования агрегата, используя необходимые клавиши.

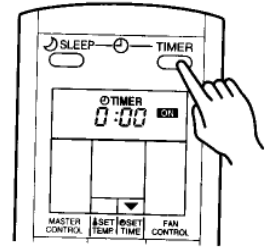

Отключение таймера

Воспользуйтесь кнопкой таймера (TIMER) для выбора режима инициализации (RESET).

Кондиционер вернётся к нормальному функционированию без задействия таймера.

Изменение уставок таймера

1. Для изменения уставки таймера выполните действия, описанные в разделе "Установка времени включения/выключения кондиционера".
2. Нажмите кнопку таймера (TIMER) для выбора последовательности включения - либо OFF- ON или OFF-ON.

Выключение кондиционера при задействованной программе таймера

Нажмите кнопку START/STOP.

Изменение условий функционирования

Если Вы желаете изменить условия функционирования кондиционера (режим работы, скорость вентилятора, уставку температуры) после задания уставки таймера подождите, пока показания дисплея восстановятся, а затем измените условия функционирования агрегата, используя необходимые клавиши.

Информация о работе кондиционера по запрограммированному расписанию

- Запрограммированный режим работы таймера позволяет объединить периоды выключения (OFF) и включения (ON) кондиционера в единый цикл. Цикл может включать в себя один переход из режима выключения (OFF) в режим включения (ON), и наоборот, в течение суток (24 часа).
- При задействовании таймера работа кондиционера начинается с точки включения (ON) или выключения (OFF), в зависимости от того, какая ближе всего к значению текущего времени. Последовательность точек включения/выключения указывается стрелкой на дисплее пульта дистанционного управления (OFF → ON, или ON → OFF).
- Запрограммированное расписание может использоваться для автоматического выключения кондиционера вечером (уставка выключения OFF) и автоматического запуска его утром (уставка включения ON).

Режим включения (ON timer)

- Функцией таймера является создание комфортной температуры воздуха в помещении к определенному часу, поэтому кондиционер автоматически начинает работу до заданного времени включения (уставка). ("Nice-Morning Timer").
- Чем жарче лето или холодней зима, тем больше требуется времени для создания заданной температуры воздуха в помещении к моменту уставки таймера:
 В режиме нагрева*от 45 до 10 минут
 В режиме охлаждения/осушенияот 20 до 10 минут
 В режиме вентиляции в момент наступления установленного по таймеру времени

ТАЙМЕР НОЧНОГО ВРЕМЕНИ

* Все ссылки и инструкции, касающиеся нагрева (отмечено значком *), относятся только к реверсивным моделям кондиционера.

Таймер ночного времени используется для установки промежутка времени, через который кондиционер выключится.

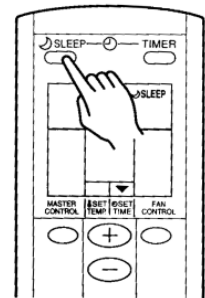

Использование таймера ночного времени

1 Для задействия режима ночного времени необходимо нажать кнопку SLEEP, независимо от того включен кондиционер или выключен.

При этом загорятся светоиндикатор функционирования внутреннего блока (красный) и индикатор таймера (зеленый).

Изменение уставок таймера

Снова нажмите кнопку SLEEP и установите нужное время отключения кондиционера, используя кнопки установки времени (SET TIME).

Устанавливайте время при мигающем дисплее времени (мигание длится пять секунд).

Кнопка **(+)** : используется для увеличения показателя времени.

Кнопка **(-)** : используется для уменьшения показателя времени.

Через пять секунд после установки времени показания дисплея восстанавливаются.

Отключение таймера:

Воспользуйтесь кнопкой таймера (TIMER) для выбора режима инициализации (RESET).

Кондиционер вернется к нормальному функционированию без задействия таймера.

Выключение кондиционера при задействованном таймере:

Нажмите кнопку START/STOP.

Информация о режиме ночного времени

Благодаря режиму ночного времени предотвращается чрезмерное охлаждение или нагрев воздуха в помещении ночью (во время сна), так как уставка температуры во время действия режима будет автоматически изменяться в соответствии с установленным промежутком времени, по истечении которого кондиционер должен отключиться.

В режиме охлаждения/осушения:

При включении режима ночного времени (SLEEP) уставка температуры будет автоматически увеличиваться каждый час на 1°C. Когда смещение в общей сложности составит 2°C, повышение температурной уставки прекратится, и достигнутое значение будет поддерживаться до автоматического отключения кондиционера.

Режим ночного времени

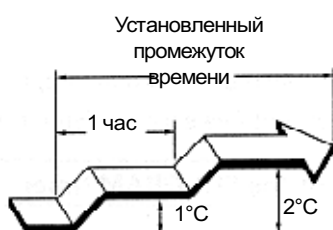

В режим нагрева*

При включении режима ночного времени (SLEEP) уставка температуры будет автоматически уменьшаться каждые полчаса на 1°C. Когда смещение в общей сложности составит 4°C, снижение температурной уставки прекратится, и достигнутое значение будет поддерживаться до автоматического отключения кондиционера.

Режим ночного времени

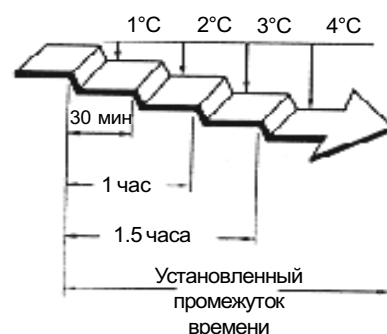

РЕГУЛИРОВАНИЕ НАПРАВЛЕНИЯ ВОЗДУШНОГО ПОТОКА

* Все ссылки и инструкции, касающиеся нагрева (отмечено значком *), относятся только к реверсивным моделям кондиционера. Перед выполнением нижеследующих действий включите кондиционер.

Регулирование нисходяще-восходящего направления воздушного потока

Нажмите кнопку установки вертикального направления воздушного потока - AIR FLOW DIRECTION SET

При каждом нажатии кнопки установка жалюзи будет меняться в следующей последовательности:

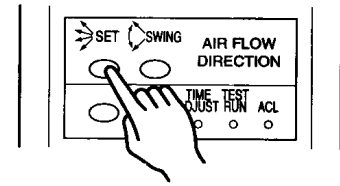

① ↔ ② ↔ ③ ↔ ④

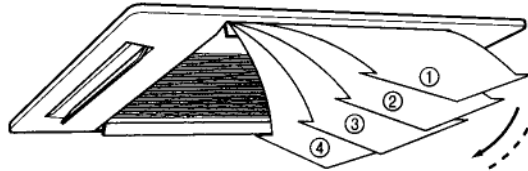

Показания дисплея остаются неизменными.

Рис. 7

- Регулируйте направление потока воздуха в указанных пределах.
- Вертикальное направление потока воздуха устанавливается автоматически в соответствии с типом выбранного режима работы.

В режиме охлаждения: Горизонтальный поток ①

В режиме нагрева*: Нисходящий поток ④

- В автоматическом режиме работы в первую минуту функционирования направление потока воздуха будет горизонтальным ①; направление потока воздуха в течение этого времени регулировать нельзя.

- Для регулирования нисходяще-восходящего направления воздушного потока используйте только кнопку AIR FLOW DIRECTION на пульте дистанционного управления. Регулировка створок жалюзи вручную может привести к их неправильному функционированию; в этом случае сразу же выключите и снова включите кондиционер, чтобы устранить сбой.
- При использовании кондиционера в комнате, где находятся дети, пожилые или больные люди, необходимо уделить особое внимание выбору направления воздушного потока и уставкам температуры.

РЕГУЛИРОВАНИЕ ВОЗДУХОРАСПРЕДЕЛЕНИЯ В РЕЖИМЕ “SWING”

Перед выполнением следующих действий включите кондиционер.

Установка режима автоматического регулирования воздушного потока “SWING”

Нажмите кнопку установки автоматического воздухоораспределения. Загорится оранжевый индикатор (SWING). В этом режиме горизонтальные жалюзи автоматически двигаются вверх-вниз, равномерно распределяя воздушный поток.

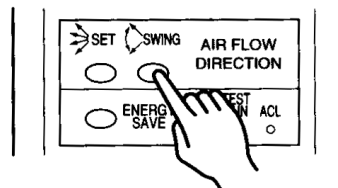

Остановка работы в режиме “SWING”

Нажмите кнопку установки автоматического воздухоораспределения снова.

Индикатор (оранжевый) погаснет.

Жалюзи вернуться в прежнее, до режима “SWING”, положение.

Информация о режиме “SWING”

- Диапазон позиционирования жалюзи в режиме “SWING” близок к текущей установке направления потока воздуха.

Установка направления потока воздуха	Диапазон позиционирования жалюзи в режиме “SWING”
①	① - ③
②, ③	② - ④
④	① - ④ (Весь диапазон)

- В случае, если Вас не устраивает диапазон позиционирования, отрегулируйте его с помощью кнопки AIR FLOW DIRECTION SET пульта управления.
- Если вентилятор не функционирует или работает с низкой скоростью, режим “SWING” может временно приостановиться.

Диапазон направлений воздушного потока (см. рис. 7).

РЕЖИМ ЭКОНОМИЧНОГО ЭНЕРГОПОТРЕБЛЕНИЯ (ENERGY SAVE)

Инструкции, касающиеся режима нагрева (отмечено значком *), относятся только к реверсивным моделям кондиционера.

Включение режима экономичного энергопотребления ENERGY SAVE

- 1 Нажмите кнопку **START/STOP** (“Включено/Выключено”). (Если кондиционер уже включен, переходите к пункту 2). Загорится светоиндикатор функционирования внутреннего блока (красный).
- 2 Для выбора режима работы нажмите кнопку **MASTER CONTROL** (режим охлаждения, осушения и нагрева*).
- 3 Нажмите кнопку экономичного энергопотребления **ENERGY SAVE**. Использование ENERGY SAVE возможно, только если выбран режим работы с помощью кнопки MASTER CONTROL.

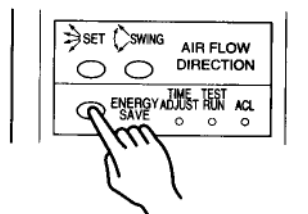

Отключение режима ENERGY SAVE

Нажмите кнопку экономичного энергопотребления ENERGY SAVE.

О режиме ENERGY SAVE

При работе кондиционера в энергосберегающем режиме управление температурной уставкой позволяет сократить потребление электроэнергии.

Режим нагрева* с экономичным энергопотреблением:

После нажатия кнопки ENERGY SAVE значение температурной уставки снижается на 1°C, затем - на 1°C через каждые 30 мин. Когда смещение в общей сложности составит 4 °C, понижение температурной уставки прекратится, и достигнутое значение будет поддерживаться в течение действия режима, приводя к сокращению потребления электроэнергии.

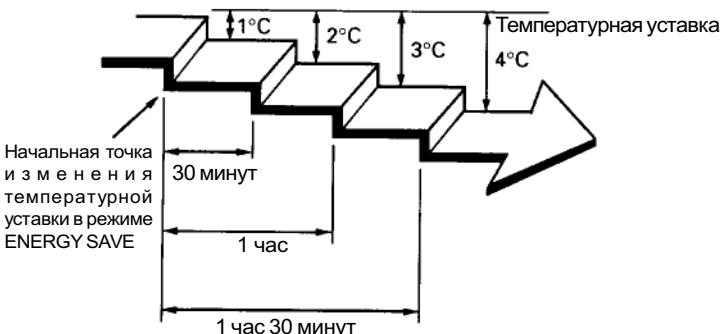

Режим охлаждения/осушения с экономичным энергопотреблением

После нажатия кнопки ENERGY SAVE значение температурной уставки повышается на 1°C, затем еще на 1°C через час. Когда смещение в общей сложности составит 2 °C, повышение температурной уставки прекратится, и достигнутое значение будет поддерживаться в течение действия режима, приводя к сокращению потребления электроэнергии.

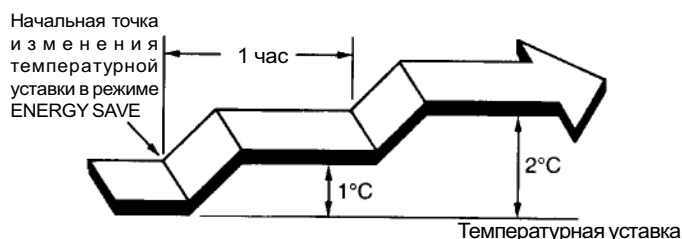

АВТОМАТИЧЕСКИЙ РЕЖИМ РАБОТЫ (при отсутствии пульта дистанционного управления)

В случае, если дистанционный пульт управления утерян или по каким-либо причинам недоступен, используйте режим работы MANUAL AUTO.

Использование кнопок на основной панели управления кондиционером

Нажмите кнопку **MANUAL AUTO** на основной панели управления блока для запуска кондиционера.

Для остановки кондиционера, нажмите кнопку **MANUAL AUTO** снова.

- При управлении кондиционером с помощью кнопок, расположенных на основной панели, кондиционер будет работать так же, как при выборе автоматического режима (AUTO) посредством пульта дистанционного управления (см.стр.8).
- Скорость вентилятора устанавливается автоматически (AUTO), а температурная уставка равна 23°C.

ТЕХНИЧЕСКОЕ ОБСЛУЖИВАНИЕ



- Перед проведением технического обслуживания необходимо остановите кондиционер и отключите его от источника электропитания.
- Разомкните рубильник.
- Вентилятор кондиционера работает с высокой скоростью, поэтому прежде чем приступить к демонтажу решетки и фильтра, убедитесь в его полной остановке.

Чистка фильтра

1. Надавите фиксаторы воздухозаборной решетки по направлению внутрь и к центру и приоткройте решетку.



2. Вытащите фильтр, вложенный в воздухозаборную решетку.

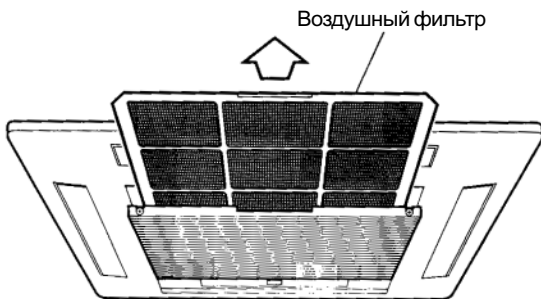

3. Чистка фильтра.

- Почистите фильтр с помощью пылесоса или промойте его в теплой мыльной воде. Просушите влажный фильтр, не допуская попадания на него прямого солнечного света.
- Нельзя допускать сильного загрязнения фильтра, так как при этом резко сокращается расход обрабатываемого в кондиционере воздуха, а, следовательно, уменьшается эффективность и возрастает уровень шума.
- При нормальных условиях эксплуатации фильтр необходимо чистить 1 раз в 2 недели.

4. Установка фильтра на место.

- ① Вставьте фильтр в направляющий держатель, расположенный на воздухозаборной решетке.
- ② Убедитесь в том, что фильтр соприкоснулся со стопором и зафиксировался им.

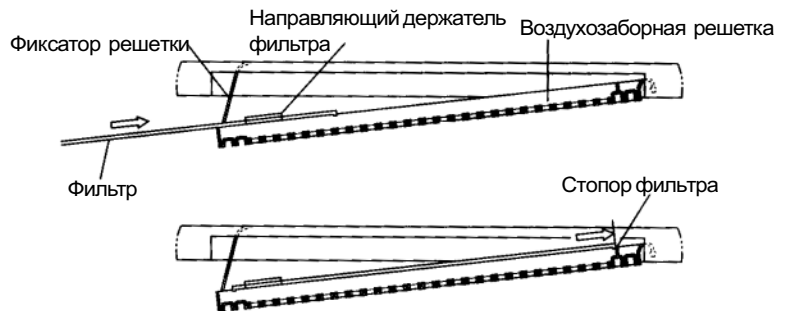

5. Закройте воздухозаборную решетку и надавите фиксаторы решетки по направлению внутрь и от центра.

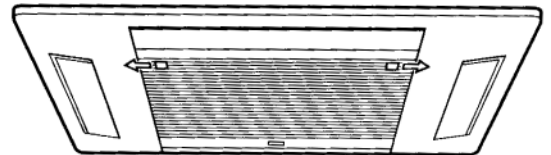

- При долговременном использовании внутри кондиционера скапливается грязь, что снижает его производительность. Кроме чистки и технического обслуживания рекомендуется регулярно проверять исправность кондиционера. За дополнительной информацией обращайтесь в специализированную службу сервиса.
- При чистке корпуса кондиционера нельзя использовать воду с температурой выше 40°С, моющие средства с абразивным воздействием и легковоспламеняющиеся вещества (бензин или растворитель).
- Не распыляйте вблизи кондиционера инсектициды и лак для волос.
- При остановке кондиционера на длительный период (более 1 месяца), необходимо включить его в режиме вентиляции на полдня, чтобы просушить внутренние компоненты.

ВЫЯВЛЕНИЕ НЕИСПРАВНОСТЕЙ

Инструкции, касающиеся режима нагрева (отмечено значком *), относятся только к реверсивным моделям кондиционера.



ВНИМАНИЕ!

В случае возникновения каких-либо признаков неисправности (запах гари и т.п.) отсоедините сетевой шнур от электросети и обратитесь в специализированную службу сервиса. Выключение установки только кнопкой пульта дистанционного управления не отсоединяет кондиционер от источника питания. Для его полного обесточивания отсоедините сетевой шнур от электросети или используйте рубильник.

Перед вызовом специалиста сервисной службы проверьте следующее:

	Признаки неисправности	Возможная причина	Страница
Нормальный режим работы	Запускается через некоторое время после включения:	<ul style="list-style-type: none"> Если кондиционер выключить и сразу же включить, компрессор запустится только через 3 минуты, чтобы предотвратить перегорание предохранителей. В любом случае при отсоединении провода электропитания, а затем при подключении снова к электросети защитный контур не допустит запуск компрессора в течение 3-х минут. 	—
	Возникновение шума:	<ul style="list-style-type: none"> В течение 2 - 3 минут после запуска, во время работы и сразу же после остановки кондиционера можно услышать звук текущей жидкости. Это звук протекающего по трубкам хладоносителя. При работе кондиционера можно услышать слабое поскрипывание из-за незначительного расширения и сжатия корпуса в результате изменения температур. 	—
		<ul style="list-style-type: none"> В режиме нагрева* периодически слышен шум, возникающий в результате включения системы автоматического оттаивания. 	17
	Возникновение запаха:	<ul style="list-style-type: none"> Иногда воздух, поступающий из кондиционера, имеет посторонние запахи (мебели, табака и т.п.), источниками которых являются объекты, расположенные в помещении. 	—
	Появление тумана или пара:	<ul style="list-style-type: none"> В режиме охлаждения или осушения при выходе воздуха из внутреннего блока может образовываться легкий туман. Это происходит из-за резкого охлаждения воздуха помещения потоком, выходящим из кондиционера, в результате чего конденсируется влага и образуется легкая дымка. 	—
		<ul style="list-style-type: none"> В режиме нагрева* при остановке вентилятора наружного блока можно увидеть поднимающийся над блоком пар. Это происходит во время включения режима оттаивания. 	17
	Воздушный поток слабый или отсутствует.	<ul style="list-style-type: none"> В начале работы в режиме нагрева* вентилятор работает с очень низкой скоростью, в это время происходит прогрев теплообменника внутреннего блока. Если в режиме нагрева* температура в помещении поднимается выше уставки температуры, наружный блок прекращает работу, а внутренний блок работает при низкой скорости вентилятора. При желании увеличить температуру воздуха в помещении, задайте более высокую температурную уставку. 	—
		<ul style="list-style-type: none"> В режиме нагрева* работа кондиционера будет приостановлена на 7 -15 минут, так как включится режим автоматического оттаивания. В этом режиме замигает светоиндикатор функционирования (OPERATION). 	17
		<ul style="list-style-type: none"> В режимах осушения или ожидания (контроля температуры помещения) вентилятор может работать на очень низкой скорости. 	7
		<ul style="list-style-type: none"> В автоматическом режиме ожидания, вентилятор работает на очень низкой скорости. 	7
<ul style="list-style-type: none"> В режиме нагрева*, в наружном блоке может образовываться вода в результате автоматического оттаивания. 		17	
Образование воды в наружном блоке.	<ul style="list-style-type: none"> В режиме нагрева*, в наружном блоке может образовываться вода в результате автоматического оттаивания. 	17	

ВЫЯВЛЕНИЕ НЕИСПРАВНОСТЕЙ

Инструкции, касающиеся режима нагрева (отмечено значком *), относятся только к реверсивным моделям кондиционера.

	Признак неисправности	Возможная причина	Страница
Требуется дополнительная проверка	Внутренний блок не работает	<ul style="list-style-type: none">• Провод электропитания отключен от электросети.• Отключение подачи электропитания.• Перегорание или срабатывание предохранителя.	—
		<ul style="list-style-type: none">• Установлена соответствующая программа таймера.	9 - 10
	Недостаточная тепло- или хладопроизводительность	<ul style="list-style-type: none">• Воздушный фильтр загрязнен.• Отверстия для забора или выхода воздуха заграждены.• Неправильно задана желаемая температура помещения.• Открыты окна или двери.• В режиме охлаждения в помещение попадает прямой солнечный свет. Рекомендуется закрыть шторы.• При работе кондиционера в режиме охлаждения в помещении находится слишком много людей, включен обогреватель или компьютер.	—
	Работа кондиционера не соответствует показаниям пульта:	<ul style="list-style-type: none">• Разрядились батарейки пульта дистанционного управления.• Батарейки пульта дистанционного управления неправильно установлены.	6

Если Вам во время проверки не удалось выявить и устранить причину сбоя работы, возник запах гари, мигает индикатор таймера, отсоедините его от сети и обратитесь в специализированную службу сервиса.

ОСОБЕННОСТИ РАБОТЫ

Инструкции, касающиеся режима нагрева (отмечено значком *), относятся только к реверсивным моделям кондиционера.

Функционирование и производительность

Функционирование в режиме нагрева*

- В данном кондиционере используется принцип теплового насоса, извлекающего тепловую энергию из наружного воздуха и использующую ее для нагрева помещения. Следовательно, тепловая мощность установки уменьшается при понижении температуры наружного воздуха. Если Вы считаете, что помещение прогревается недостаточно, рекомендуется использовать наряду с кондиционером другие нагревательные приборы.
- Нагрев воздуха в помещении посредством теплового насоса осуществляется при рециркуляции воздушного потока. Поэтому требуется определенное время после пуска установки, чтобы воздух в помещении прогрелся.

Высокая температура наружного воздуха и воздуха внутри помещения*

- В режиме нагрева при повышенной температуре воздуха внутри и снаружи помещения вентилятор наружного блока может периодически отключаться.

Автоматическое управление функцией оттаивания с помощью микропроцессора*

- В холодную и влажную погоду при работе кондиционера в режиме нагрева происходит обледенение наружного блока, что уменьшает эффективность нагрева.

Для предотвращения этого встроенный микропроцессор автоматически переводит установку в режим оттаивания, в течение действия которого вентилятор внутреннего блока бездействует, а светоиндикатор функционирования работает в мигающем режиме. Для возвращения кондиционера в нормальный режим требуется от 7 до 15 минут.

Охлаждение при низкой температуре наружного воздуха*

- В случае падения температуры наружного воздуха скорость вентилятора наружного блока переключается на низкую (LOW).

ОСОБЕННОСТИ РАБОТЫ

Автоматический перезапуск

В случае отключения электропитания

- При подаче электропитания после его сбоя, кондиционер автоматически запускается в том режиме, в котором он работал до сбоя.
- Если отключение электропитания происходит в период действия программы таймера, то таймер автоматически инициализируется, и кондиционер начнёт (или прекратит) работу согласно новой уставке времени. В случае возникновения этой ошибки замигает индикатор таймера (TIMER) (зелёный) (см. стр. 5).
- Если использование других нагревательных приборов (электробритвы, и т.д.) или беспроводного радиоприёмника вызывает неправильное функционирование кондиционера, необходимо временно вынуть сетевой провод из гнезда электропитания, затем снова вставить. Для возобновления работы кондиционера воспользоваться пультом дистанционного управления.

Рабочие диапазоны температуры и влажности

		Режим охлаждения/ осушения	Режим нагрева*
Температура наружного воздуха	Модель кондиционера, работающего только в режиме охлаждения	10°C - 46°C	—
	Ревесивная модель (Охлаждение + Нагрев)	10°C - 46°C	-5°C - 21°C
Температура воздуха внутри помещения		Около 18°C и выше	Не более 30°C
Влажность воздуха внутри помещения		Не более 80 % При использовании кондиционера в течение длительного времени в помещении с повышенной влажностью, на поверхности внутреннего блока может конденсироваться влага и стекать вниз.	—

- Если кондиционер используется при более высоких температурах, чем указано в таблице, может сработать система автоматической защиты, прерывающая работу установки. Если кондиционер во время работы в режимах охлаждения и осушения используется при более низких температурах, чем указано в таблице, то может произойти обледенение теплообменника, вызывающее протечку воды или какие-либо другие неполадки.
- Кондиционер можно использовать только по назначению: для охлаждения, нагрева, осушения и вентиляции воздуха в бытовых помещениях.

ТЕХНИЧЕСКИЕ ХАРАКТЕРИСТИКИ

МОДЕЛЬ							
ВНУТРЕННИЙ БЛОК	AUY12AG	AUY14AG	AUY18AG	AUY12RG	AUY14RG	AUY18RG	
НАРУЖНЫЙ БЛОК	AOY12AZ	AOY14AZ	AOY18AZ	AOY12RZ	AOY14RZ	AOY18RZ	
ТИП	Охлаждение			Нагрев + Охлаждение			
ЭЛЕКТРОПИТАНИЕ	1~220-240 В 50 Гц						
РЕЖИМ ОХЛАЖДЕНИЯ							
ХЛАДОПРОИЗВОДИТЕЛЬНОСТЬ	кВт	3.65 - 3.70	4.00 - 4.10	4.95 - 5.10	3.55 - 3.60	3.90 - 4.00	4.85 - 5.00
ПОТРЕБЛЯЕМАЯ МОЩНОСТЬ	кВт	1.32 - 1.36	1.55 - 1.60	2.00 - 2.10	1.32 - 1.36	1.55 - 1.60	1.90 - 2.00
НОМИНАЛЬНЫЙ ТОК	А	6.3 - 6.3	7.4 - 7.4	9.2 - 9.1	6.3 - 6.3	7.4 - 7.4	8.8 - 8.6
КОЭФФИЦИЕНТ ЭНЕРГЕТИЧЕСКОЙ ЭФФЕКТИВНОСТИ	кВт/кВт	2.77 - 2.72	2.58 - 2.56	2.48 - 2.43	2.69 - 2.65	2.52 - 2.50	2.55 - 2.50
РЕЖИМ НАГРЕВА							
ТЕПЛОПРОИЗВОДИТЕЛЬНОСТЬ	кВт	-	-	-	4.00 - 4.10	4.35 - 4.50	5.30 - 5.45
ПОТРЕБЛЯЕМАЯ МОЩНОСТЬ	кВт	-	-	-	1.28 - 1.32	1.50 - 1.55	1.90 - 2.00
НОМИНАЛЬНЫЙ ТОК	А	-	-	-	6.1 - 6.1	7.3 - 7.3	8.8 - 8.6
КОЭФФИЦИЕНТ ЭНЕРГЕТИЧЕСКОЙ ЭФФЕКТИВНОСТИ	кВт/кВт	-	-	-	3.13 - 3.11	2.90 - 2.90	2.79 - 2.73
МАКСИМАЛЬНОЕ ДАВЛЕНИЕ	кПа	2,700	2,700	2,700	2,700	2,700	2,700
ЗАПРАВКА ХЛАДАГЕНТА	г	950	1,000	1,170	1,000	1,000	1,000
ГАБАРИТНЫЕ РАЗМЕРЫ И ВЕС							
ВНУТРЕННИЙ БЛОК							
Высота	мм	235					
Длина	мм	580					
Ширина	мм	580 + 70					
Вес	кг	18					
НАРУЖНЫЙ БЛОК							
Высота	мм	643					
Длина	мм	840					
Ширина	мм	336					
Вес	кг	64	64	66	64	64	68
РЕШЕТКА							
Высота	мм	35					
Длина	мм	650					
Ширина	мм	650					
Вес	кг	2.2					

Акустические данные: Максимальный уровень звукового давления для внутреннего и наружного блоков не более 70 дБ (А).
При измерении в соответствии со стандартами IEC 704-1 и ISO 3744.