

# ***Petrospek***

## **СПЛИТ-КОНДИЦИОНЕРЫ КАНАЛЬНОГО ТИПА**

**ФИРМЫ**

# **FUJITSU**

**Внутренние блоки**

**ARY36AL**

**ARY36RL**

**ARY45AL**

**ARY45RL**

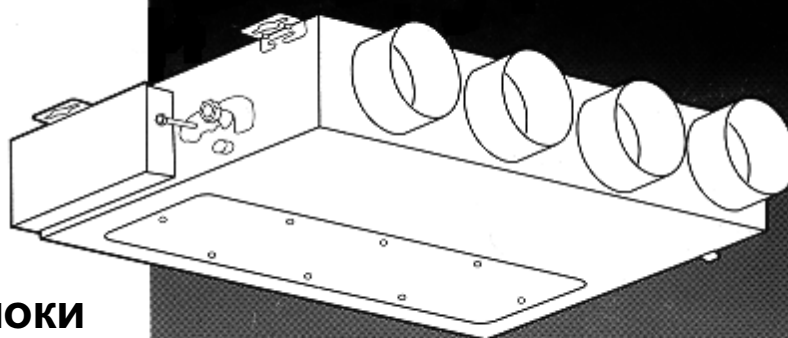

**Наружные блоки**

**AOY36AC**

**AOY36RC**

**AOY45AC**

**AOY45RC**

### **РУКОВОДСТВО ПО ЭКСПЛУАТАЦИИ**

СОХРАНИТЕ ДАННОЕ РУКОВОДСТВО ДЛЯ ПОСЛЕДУЮЩИХ ОБРАЩЕНИЙ К НЕМУ



*декабрь 1999*



# СОДЕРЖАНИЕ





ИНСТРУКЦИИ ПО ТЕХНИКЕ БЕЗОПАСНОСТИ.....	2	ТЕХНИЧЕСКОЕ ОБСЛУЖИВАНИЕ.....	14
НАИМЕНОВАНИЕ ОСНОВНЫХ КОМПОНЕНТОВ И ОРГАНОВ УПРАВЛЕНИЯ.....	6	СБОИ В РАБОТЕ И САМОДИАГНОСТИКА.....	15
ПОДГОТОВКА К РАБОТЕ.....	8	ОСОБЕННОСТИ РАБОТЫ.....	16
РЕЖИМ РАБОТЫ КОНДИЦИОНЕРА (НАГРЕВ, ОХЛАЖДЕНИЕ).....	9	ФУНКЦИОНИРОВАНИЕ КОМПЛЕКСНОЙ СИСТЕМЫ.....	17
РЕЖИМ РАБОТЫ КОНДИЦИОНЕРА (ВЕНТИЛЯЦИЯ).....	10	ВЫЯВЛЕНИЕ НЕИСПРАВНОСТЕЙ.....	18
ПРОГРАММИРОВАНИЕ ТАЙМЕРА.....	11	ТЕХНИЧЕСКИЕ ХАРАКТЕРИСТИКИ.....	19
ЭНЕРГОСБЕРЕГАЮЩИЙ РЕЖИМ РАБОТЫ.....	13		

## ИНСТРУКЦИИ ПО ТЕХНИКЕ БЕЗОПАСНОСТИ





- Перед запуском кондиционера внимательно прочитайте данный раздел и строго следуйте его положениям.
- Инструкции относятся к соблюдению правил техники безопасности и должны неукоснительно соблюдаться.
- Обозначения в руководстве "ОСТОРОЖНО" и "ОПАСНО" имеют следующий смысл:

 <b>ОПАСНО!</b>	- указывает на действия, неправильное выполнение которых может привести к смертельному исходу или серьезной травме пользователя.
 <b>ОСТОРОЖНО!</b>	- указывает на действия, неправильное выполнение которых может нанести ущерб здоровью пользователя или привести к повреждению материальных средств.

	Треугольным знаком отмечены инструкции, содержащие предупреждения - "ОПАСНО" и "ОСТОРОЖНО".
	Такой знак и пояснения к нему указывают на запрещенные действия.
	<ul style="list-style-type: none"> <li>• Таким символом отмечены инструкции, которым должны строго следовать пользователи.</li> </ul>

 <b>ОПАСНО</b>	
<p><b>Запрещается самостоятельно устанавливать кондиционер.</b></p> <ul style="list-style-type: none"> <li>• Для выполнения любых монтажных работ необходимо обращаться в специализированную сервисную службу.</li> </ul>	
<p><b>Для выполнения любых ремонтных работ необходимо обращаться в специализированную сервисную службу.</b></p> <ul style="list-style-type: none"> <li>• Не пытайтесь самостоятельно проводить техническое обслуживание из-за <b>опасности поражения электрическим током</b>. Техническое обслуживание может проводиться только квалифицированными специалистами.</li> </ul>	
<p><b>При необходимости перестановки кондиционера следует обращаться в специализированную сервисную службу, которая выполнит работы по перемещению соединительных линий и последующему подключению оборудования.</b></p>	

# ИНСТРУКЦИИ ПО ТЕХНИКЕ БЕЗОПАСНОСТИ

 <b>ОПАСНО</b>	
<p><b>Не находитесь в течение продолжительного времени под прямым потоком холодного воздуха.</b></p> <ul style="list-style-type: none"><li>• Продолжительное пребывание непосредственно в потоке охлажденного воздуха может вызвать простудные заболевания.</li><li>• Будьте особенно внимательны при задании направления воздушного потока, когда в помещении находятся маленькие дети, пожилые или больные люди, а также перед сном.</li></ul>	
<p><b>Не вставляйте пальцы и посторонние предметы в воздухозаборную решетку или отверстие выходящего потока.</b></p> <ul style="list-style-type: none"><li>• Вследствие высокой скорости вращения вентилятора, вышеуказанные действия могут привести к травме.</li><li>• Следите за тем, чтобы дети не имели доступа к кондиционеру.</li></ul>	
<p><b>Нельзя включать и отключать кондиционер размыканием рубильника и т.д.</b></p>	
<p><b>В случае возникновения каких - либо признаков неисправности (например, запаха дыма) следует сразу же отключить кондиционер, разомкнуть рубильник и <u>обратиться в специализированную сервисную службу.</u></b></p> <ul style="list-style-type: none"><li>• Продолжение эксплуатации кондиционера может привести к возникновению пожара или поражению электрическим током.</li></ul>	

# ИНСТРУКЦИИ ПО ТЕХНИКЕ БЕЗОПАСНОСТИ

 <b>ОСТОРОЖНО</b>	
<p><b>Во время работы кондиционера периодически проветривайте помещение.</b></p> <ul style="list-style-type: none"><li>• Необходимо периодически проветривать помещение (особенно при использовании, помимо кондиционера, других нагревательных приборов).</li><li>• Недостаточная вентиляция может привести к нехватке кислорода в помещении.</li></ul>	<p><b>Не направляйте воздушный поток на камин и нагревательные приборы.</b></p> <ul style="list-style-type: none"><li>• Направление воздушного потока на открытое пламя может привести к нарушению горения или пожару.</li></ul>
<p><b>Нельзя облакачиваться на кондиционер или класть на него посторонние предметы.</b></p> <ul style="list-style-type: none"><li>• Падение предметов с кондиционера или его опрокидывание может привести к травме.</li><li>• Не накрывайте кондиционер.</li></ul>	<p><b>Не ставьте на кондиционер цветочные вазы и емкости с водой.</b></p> <ul style="list-style-type: none"><li>• При протечке воды внутрь кондиционера возможно повреждение электроизоляции, что может привести к поражению электрическим током.</li></ul>
<p><b>Избегайте попадания воды на кондиционер.</b></p> <ul style="list-style-type: none"><li>• Возможно повреждение электроизоляции, что может привести к поражению электрическим током.</li></ul>	<p><b>Нельзя прикасаться к кондиционеру влажными руками.</b></p> <ul style="list-style-type: none"><li>• Это может привести к поражению электрическим током.</li></ul>
<p><b>Кондиционер следует отключать от источника электропитания, при отсутствии необходимости его использования в течение длительного времени.</b></p>	<p><b>Всегда отключайте кондиционер от источника электропитания (выключайте рубильник) при чистке оборудования или замене воздушного фильтра.</b></p> <ul style="list-style-type: none"><li>• Вследствие высокой скорости вращения вентилятора, вышеуказанные действия могут привести к травме.</li></ul>
<p><b>Во время режима нагрева соединительные вентили нагреваются, поэтому при их использовании нужно соблюдать осторожность.</b></p> <ul style="list-style-type: none"><li>• Прикосновение к соединительным вентилям может привести к ожогам.</li></ul>	<p><b>Периодически следует проверять состояние системы кондиционирования на наличие возможных повреждений.</b></p> <ul style="list-style-type: none"><li>• После длительного использования кондиционера пригласите специалиста по сервисному обслуживанию для проверки состояния оборудования.</li></ul>
<p><b>Следует избегать прямого попадания выходящего воздушного потока на комнатные растения и домашних животных.</b></p> <ul style="list-style-type: none"><li>• Длительное пребывание непосредственно в области холодного или горячего воздушного потока может оказать отрицательное воздействие на домашних животных и растения.</li></ul>	<p><b>Перед запуском кондиционера, после длительного простоя зимой, следует подключить его к источнику электропитания (по крайней мере на 12 часов).</b></p> <ul style="list-style-type: none"><li>• Это обеспечит бесперебойную работу кондиционера и удлинит срок его службы.</li></ul>

# ИНСТРУКЦИИ ПО ТЕХНИКЕ БЕЗОПАСНОСТИ

 <b>ОСТОРОЖНО</b>	
<p>Нельзя употреблять воду из дренажной системы кондиционера.</p>	<p>Кондиционер не может служить для обеспечения режимов, требуемых для работы точного оборудования, выращивания растений, содержания животных, хранения художественных ценностей или продуктов.</p>
<p>Кондиционер можно использовать только при наличии в нем <b>воздушного фильтра</b>.</p> <ul style="list-style-type: none"><li>• Эксплуатация кондиционера без воздушного фильтра может привести к неисправности, вследствие чрезмерного загрязнения внутренних компонентов установки.</li></ul>	<p><b>Не прикасайтесь к ребристой поверхности теплообменника.</b></p> <ul style="list-style-type: none"><li>• Это может привести к травме.</li><li>• Особенно будьте осторожны при чистке.</li><li>• Сгиб или повреждение ребер теплообменника снижает эффективность работы кондиционера.</li></ul>
<p><b>Внутренний блок и пульт дистанционного управления необходимо располагать на расстоянии не менее 1 м от телевизоров или радиоприемников.</b></p> <ul style="list-style-type: none"><li>• Передача сигналов может привести к неправильному функционированию.</li></ul>	<p><b>Запрещается перекрывать или загромождать воздухозаборную решетку или отверстие для выходящего воздуха.</b></p> <ul style="list-style-type: none"><li>• Нарушение нормального движения воздушного потока снижает эффективность работы агрегата, приводит к неправильному функционированию и возможному выходу из строя.</li></ul>
<p><b>При выполнении работ по установке системы кондиционирования нельзя допускать присутствия маленьких детей в зоне проведения монтажа.</b></p> <ul style="list-style-type: none"><li>• Несоблюдение данной инструкции может привести к несчастному случаю.</li></ul>	<p><b>Нельзя устанавливать кондиционер рядом с камином или другими нагревательными приборами.</b></p> <ul style="list-style-type: none"><li>• Избыточный нагрев корпуса кондиционера может привести к его деформации.</li></ul>
<p><b>Не используйте легковоспламеняющиеся газы рядом с кондиционером.</b></p>	

# НАИМЕНОВАНИЕ ОСНОВНЫХ КОМПОНЕНТОВ И ОРГАНОВ УПРАВЛЕНИЯ

Информацию об особенностях работы смотри на страницах, указанных знаком 

## Внутренний блок

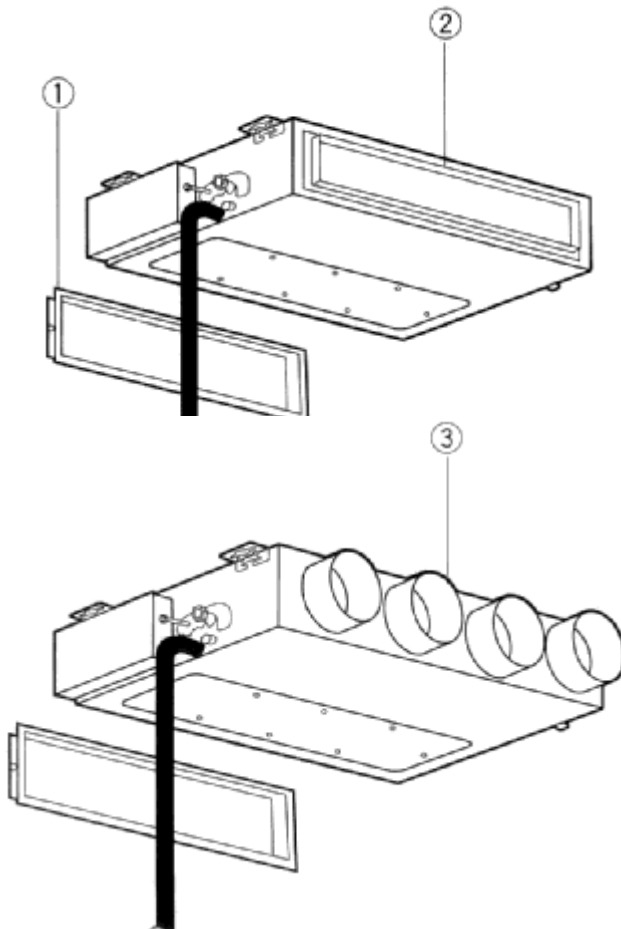

1. Воздухозаборная решетка

2. Прямоугольное отверстие выходящего воздушного потока

3. Патрубок выходящего воздушного потока

4. Дренажная трубка (для отвода конденсата, образующегося в режиме охлаждения)

## Рубильник электросети



Устанавливается при выполнении электромонтажных работ

## Наружный блок

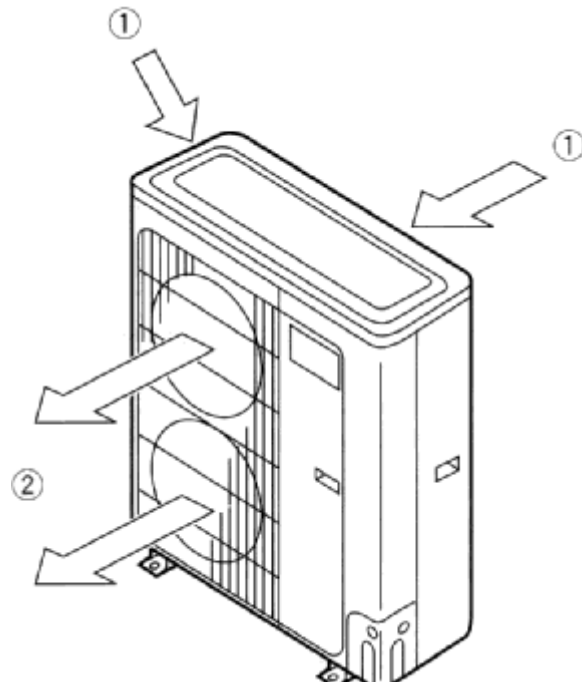

1. Вход воздуха (забор наружного воздуха)

2. Выход воздуха (отверстие выходящего теплого или холодного воздушного потока)

## Рабочая панель пульта дистанционного управления

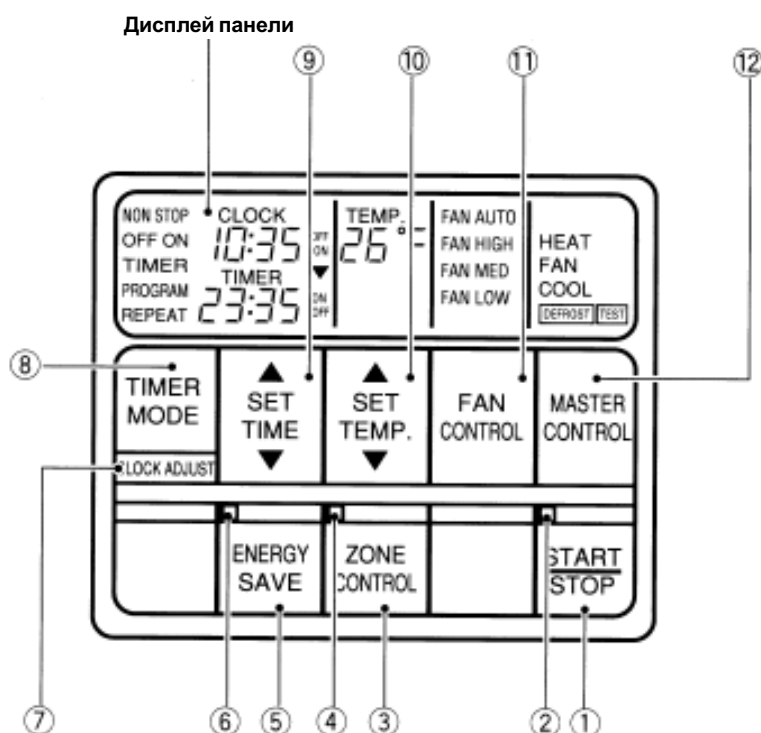

\* На данном рисунке все индикаторы дисплея изображены работающими. При реальном использовании кондиционера отображаются только те индикаторы, которые задействованы в текущий момент.

1. Кнопка **START/STOP**  
("Включено/Выключено")
2. Светоиндикатор функционирования  
Горит во время нормальной работы кондиционера и при задействованной программе таймера.
3. Кнопка **ZONE CONTROL** (☞ Стр.17)  
("Зональное управление") Остановка и включение кондиционеров, предварительно запрограммированных на многозональное управление.
4. Светоиндикатор **ZONE CONTROL**  
("Индикация многозонального управления")
5. Кнопка **ENERGY SAVE** (☞ Стр.13)  
("Режим экономичного энергопотребления")  
Для включения/ выключения режима ENERGY SAVE.
6. Светоиндикатор **ENERGY SAVE** ("Индикация режима экономичного энергопотребления")
7. Кнопка **CLOCK ADJUST** (☞ Стр.8)  
("Текущее время")
8. Кнопка **TIMER MODE** (☞ Стр.11, 12)  
("Установка режима таймера")
9. Кнопки **SET TIME** (▲/▼) ("Изменение временных значений: текущего времени и уставок таймера")  
Для изменения уставок таймера (стр. 11, 12) и значения текущего времени (стр.8)
10. Кнопки **SET TEMP.** (▲/▼)  
("Изменение температурной уставки")
11. Кнопка **FAN CONTROL** ("Регулирование скорости вентилятора")  
При последовательном нажатии кнопки задаваемая скорость изменяется в следующей последовательности: авторегулирование (AUTO), высокая (HIGH), средняя (MED) и низкая (LOW).
12. Кнопка **MASTER CONTROL** ("Установка рабочего режима")  
При последовательном нажатии кнопки задаваемый режим изменяется в следующей последовательности: нагрев (HEAT), вентиляция (FAN), охлаждение (COOL).

# НАИМЕНОВАНИЕ ОСНОВНЫХ КОМПОНЕНТОВ И ОРГАНОВ УПРАВЛЕНИЯ

## Дисплей панели

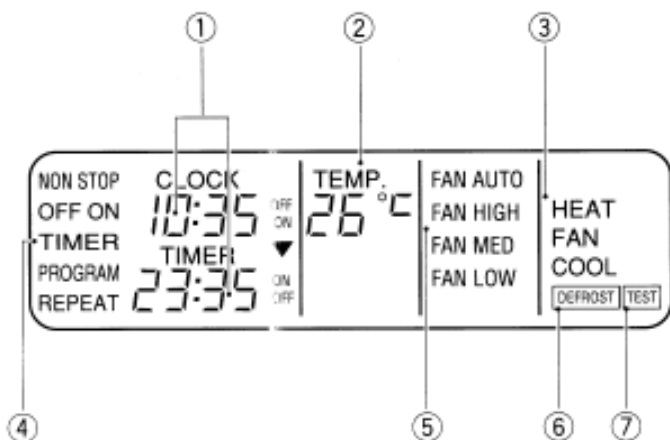

\* На данном рисунке все индикаторы дисплея изображены работающими. При реальном использовании кондиционера отображаются только те индикаторы, которые задействованы в текущий момент.

1. Дисплей CLOCK/TIMER (“Дисплей текущего времени и установки таймера”)  
Высвечиваются значения текущего времени или установки таймера - от 0:00 до 23:59.

2. Дисплей TEMP.  
 (“Дисплей температурной установки”)

Действительное значение температуры воздуха в помещении может несколько отличаться от установки (в зависимости от объема помещения, температуры наружного воздуха и т.д.).

3. Дисплей рабочего режима  
На дисплее выводится название задаваемого рабочего режима: HEAT (нагрев), FAN (вентиляция), COOL (охлаждение).

4. Дисплей режима таймера  
На дисплее выводится название задаваемого режима таймера: NON STOP (без остановки), OFF TIMER (выключение), ON TIMER (включение), PROGRAM (запрограммированное расписание), REPEAT (повтор программы).

5. Дисплей скорости вентилятора

6. Дисплей DEFROST (“Дисплей режима оттаивания”)

7. Дисплей TEST  
 (“Дисплей режима тестирования”)

## ПОДГОТОВКА К РАБОТЕ

### Установка текущего времени

1 Нажмите кнопку CLOCK ADJUST (“Текущее время”) и удерживайте ее отжатой в течение 3 секунд.

На дисплее (CLOCK/TIMER) будет высвечиваться в мигающем режиме значение текущего времени.

2 Используйте кнопку изменения временных значений SET TIME для установки текущего времени.

Кнопка ▲ : нажимайте для увеличения значения.

Кнопка ▼ : нажимайте для уменьшения значения.

(Каждый раз при нажатии кнопки показания времени будут увеличиваться/уменьшаться на одну минуту. Для быстрой смены показаний с интервалом 10 минут нажмите на кнопку, не отпуская ее).

На дисплее (CLOCK/TIMER) будет высвечиваться в мигающем режиме значение текущего времени.

3 Нажмите кнопку CLOCK ADJUST снова.  
Это завершит установку времени и запустит часы. Текущее время будет выводиться на дисплей в нормальном режиме.

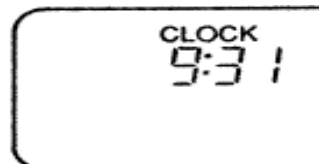
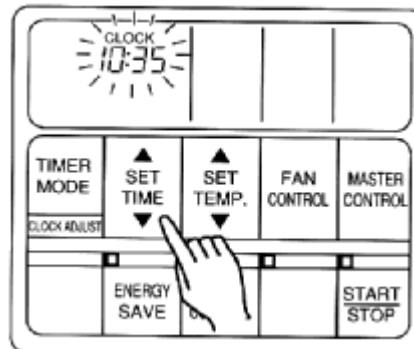
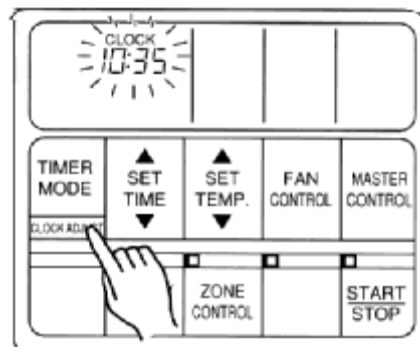

Пример: Установка времени на 9:31.



# РЕЖИМ РАБОТЫ КОНДИЦИОНЕРА (НАГРЕВ, ОХЛАЖДЕНИЕ)

Для управления работой кондиционера, после задания требуемых уставок, достаточно нажатия кнопки START/STOP. Инструкции, касающиеся режима нагрева, относятся лишь к реверсивным моделям кондиционера.

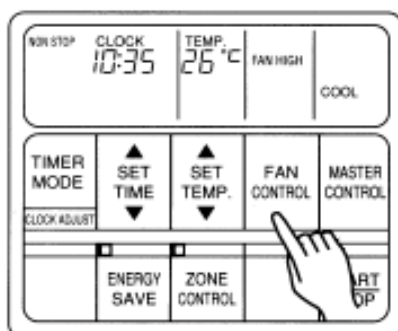
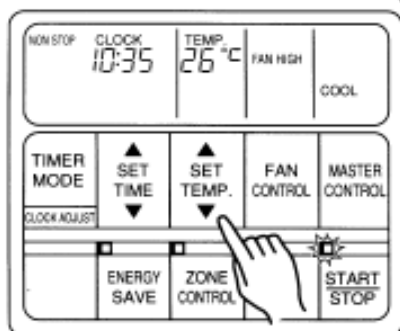
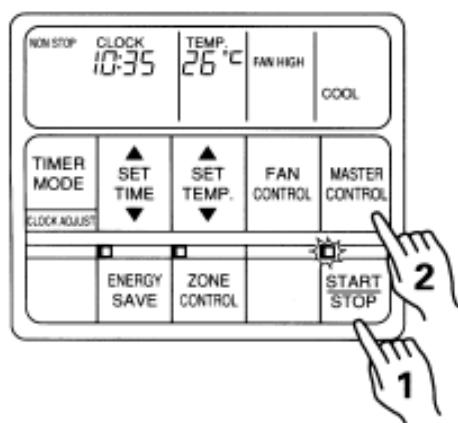

## Установка рабочего режима

- 1 Нажмите кнопку **START/STOP** (“Включено/Выключено”). Кондиционер начнёт работать и загорится светоиндикатор функционирования.
- 2 Для выбора режима работы нажмите кнопку **MASTER CONTROL**.  
Задайте режим **HEAT** (нагрев) или режим **COOL** (охлаждение).

## Установка требуемой температуры воздуха

Нажмите кнопку **SET TEMP.** (“Изменение температурной уставки”)

Кнопка ▲ : нажимайте для увеличения значения.  
Кнопка ▼ : нажимайте для уменьшения значения.

При каждом нажатии значение температуры изменяется на 1°C.

### Допустимый диапазон задаваемой температуры:

Для режима нагрева..... 16°C - 30°C  
Для режима охлаждения..... 18°C - 30°C

## Установка скорости вентилятора

Нажмите кнопку **FAN CONTROL** (“Регулирование скорости вентилятора”)

При последовательном нажатии кнопки задаваемая скорость вентилятора изменяется в следующем порядке:

→ AUTO(Автоматическое регулирование) → HIGH( Высокая) → MED(Средняя) → LOW( Низкая)

**Для режимов охлаждения и нагрева:** при автоматическом регулировании (AUTO) скорость вентилятора меняется, исходя из параметров воздушной среды в помещении.

## Остановка кондиционера

Нажмите кнопку **START/STOP** (“Включено/Выключено”).

Все высвечиваемые на дисплее параметры исчезают, за исключением значения текущего времени.

## Описание режимов работы кондиционера

### Нагрев (Heating):

- Уставка температуры всегда должна быть выше температуры воздуха в помещении. В противном случае режим нагрева выполняться не будет.
- В течение 3-5 минут после запуска режима нагрева вентилятор работает с очень низкой скоростью, а затем переключается на заданный уровень скорости. Этот период времени необходим, чтобы подготовить теплообменник внутреннего блока для обеспечения требуемого нагрева проходящего через него воздуха.
- Во время оттаивания (см.стр. 16) режим нагрева временно блокируется. При этом на дисплее появляется надпись **DEFROST**.

### Охлаждение (Cooling):

- Уставка температуры должна быть всегда ниже, чем температура воздуха в помещении. В противном случае режим охлаждения выполняться не будет. Будет работать только вентилятор без задействования холодильной машины.

# РЕЖИМ РАБОТЫ КОНДИЦИОНЕРА (ВЕНТИЛЯЦИЯ)

Для управления работой кондиционера, после задания требуемых уставок, достаточно нажатия кнопки START/STOP.

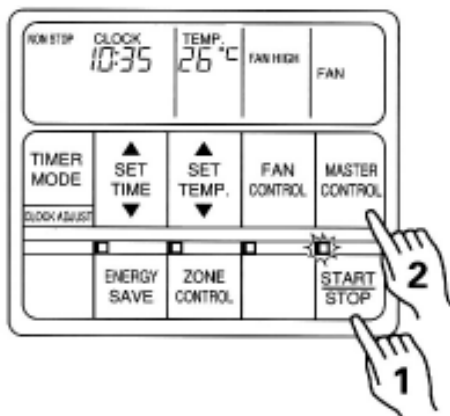

## Установка рабочего режима

- 1** Нажмите кнопку **START/STOP** (“Включено/Выключено”).  
Кондиционер начнёт работать и загорится светоиндикатор функционирования.
- 2** Для выбора режима работы нажмите кнопку **MASTER CONTROL**.  
Задайте режим **FAN** (вентиляция).

## Установка скорости вентилятора

Нажмите кнопку **FAN CONTROL**  
 (“Регулирование скорости вентилятора”)

Задайте скорость вентилятора.

**Для режима вентиляции (FAN):** при автоматическом регулировании (AUTO) скорость вентилятора автоматически переключается на среднюю (MED).

## Остановка кондиционера

Нажмите кнопку **START/STOP** (“Включено/Выключено”).  
Все высвечиваемые на дисплее параметры исчезают, за исключением значения текущего времени.

### Примечание:

Нельзя направлять воздушный поток непосредственно на камины, керосиновые обогреватели и нагревательные приборы. Это может привести к неполному сгоранию или пожару.

## Описание режимов работы кондиционера

### Вентиляция (FAN):

В режиме вентиляции управление температурой воздуха в помещении не выполняется, и на дисплее панели управления температурная уставка не выводится.

# ПРОГРАММИРОВАНИЕ ТАЙМЕРА

После запуска кондиционера кнопкой START/STOP (“Включено/Выключено”), необходимо выполнить следующие действия:

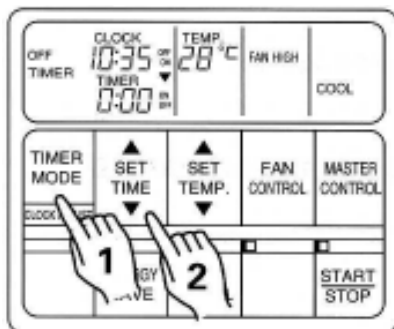

## Установка времени включения/выключения кондиционера

- 1 Нажмите кнопку **TIMER MODE** (“Установка режима таймера”) и выберите требуемый режим - либо включение (**ON TIMER**), либо выключение (**OFF TIMER**).

При выборе режима **ON TIMER** (“Включение”) кондиционер останавливается.

При последовательном нажатии кнопки устанавливаемый режим таймера будет меняться в следующей последовательности:

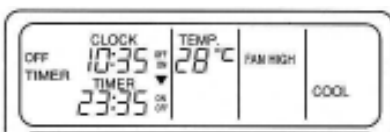
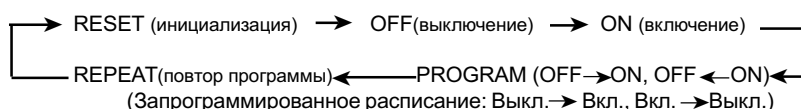

**Пример:** Время выключения кондиционера (**OFF TIMER**) установлено на 23:35.

- 2 Используйте кнопку изменения временных значений **SET TIME** для установки времени включения/выключения кондиционера.

Кнопка ▲ : нажимайте для увеличения значения.  
Кнопка ▼ : нажимайте для уменьшения значения.

(Каждый раз при нажатии кнопки показания времени будут увеличиваться/уменьшаться на одну минуту. Для быстрой смены показаний с интервалом 10 минут нажмите на кнопку, не отпуская ее).

### Изменение или подтверждение уставок таймера перед началом работы кондиционера

- **Подтверждение уставок**  
Один раз нажмите кнопку **TIMER MODE**, после чего информация об уставках таймера будет высвечиваться на дисплее в течение 15 секунд.
- **Изменение уставок**  
Подтвердив уставки таймера, как указано в предыдущем пункте (“Подтверждение уставок”), используйте соответствующие кнопки **SET TIME** и **TIMER MODE** для того, чтобы изменить требуемую уставку таймера. (Информация об уставках таймера будет высвечиваться на дисплее в течение 15 секунд).
- После подтверждения или изменения уставок таймера, нажмите кнопку **START/STOP** для запуска кондиционера.

### Изменение уставок таймера во время работы кондиционера

Следуйте инструкциям пункта 2.

### Изменение режима таймера во время работы кондиционера

Нажмите кнопку **TIMER MODE** и установите требуемый режим.

### Отмена работы таймера во время работы кондиционера по заданной программе

Нажмите кнопку **TIMER MODE** и установите режим **NON STOP** (кондиционер будет работать без остановки)

### Выключение кондиционера при задействованной программе таймера

Нажмите кнопку **START/STOP**.

# ПРОГРАММИРОВАНИЕ ТАЙМЕРА

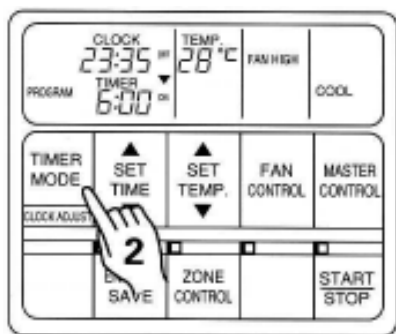

## Пример:

Установлено время выключения кондиционера (OFF TIMER) на 23:35, а включения [ON Timer] на 6:00, и выбран режим работы таймера PROGRAM. (При выборе режима работы таймера REPEAT, на дисплее появится надпись "REPEAT").

## Программирование расписания (PROGRAM) и повтор программы таймера (REPEAT)

### 1 Установите расписание включения и выключения кондиционера

Пункты 1 и 2 раздела "Установка времени включения/выключения кондиционера" на странице 11.

### 2 Нажимайте кнопку TIMER MODE ("Установка режима таймера") до тех пор, пока на дисплее таймера не высветится надпись PROGRAM ("Запрограммированное расписание") или REPEAT ("Повтор программы")

## Информация о работе таймера

### PROGRAM TIMER

("Запрограммированное расписание")

- Этот режим работы таймера позволяет объединить периоды выключения (OFF) и включения (ON) в единый цикл. (OFF → ON ; OFF ← ON)
- Работа кондиционера начинается с точки включения (ON) или выключения (OFF), исходя из того, какая ближе к значению текущего времени.

### REPEAT TIMER

("Повтор программы таймера")

- В этом режиме происходит ежедневное повторение запрограммированного расписания работы кондиционера (см. PROGRAM TIMER).
- Работа кондиционера начинается с точки включения (ON) или выключения (OFF), исходя из того, какая ближе к значению текущего времени.

#### Изменение или подтверждение уставок таймера перед началом работы кондиционера

Смотри страницу 11.

#### Изменение режима таймера во время работы кондиционера

Нажмите кнопку TIMER MODE и установите требуемый режим.

#### Выключение кондиционера при задействованной программе таймера

Нажмите кнопку START/STOP.

#### Изменение уставок таймера после начала работы кондиционера

1. В соответствии с рекомендациями в разделе "Установка времени включения/выключения кондиционера" (п.1, стр.11), выведите на дисплей уставку, которую требуется изменить.
2. Используйте кнопку изменения временных значений SET TIME для установки требуемого времени включения или выключения кондиционера (п.2, стр.11). Если требуется изменить обе уставки (время включения и выключения кондиционера), выполните п.1 и 2 для обеих.
3. Нажмите кнопку TIMER MODE для установки режима "OFF → ON" или "OFF ← ON".

#### Отмена работы таймера во время работы кондиционера по заданной программе

Нажмите кнопку TIMER MODE и установите режим NON STOP (кондиционер будет работать без остановки).

# РЕЖИМ ЭКОНОМИЧНОГО ЭНЕРГОПОТРЕБЛЕНИЯ (ENERGY SAVE)

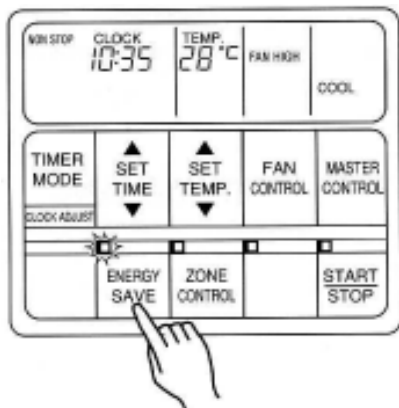

## Включение режима ENERGY SAVE ("Экономичное энергопотребление")

Нажмите кнопку экономичного энергопотребления ENERGY SAVE. Кондиционер начнет работать в энергосберегающем режиме.

## Выключение режима ENERGY SAVE ("Экономичное энергопотребление")

Нажмите кнопку экономичного энергопотребления ENERGY SAVE снова. Светоиндикатор энергосберегающего режима выключится; кондиционер перейдет на обычное функционирование.

## Информация о работе кондиционера в режиме ENERGY SAVE

- При работе кондиционера в энергосберегающем режиме управление осуществляется таким образом, что температурная уставка в режиме охлаждения немного завышается, а в режиме нагрева немного занижается, что в результате приводит к сокращению потребления электроэнергии.
- При нажатии кнопки ENERGY SAVE во время обычной работы кондиционера происходит его переключение на энергосберегающий режим. При нажатии кнопки ENERGY SAVE во время работы кондиционера по одному из режимов таймера (ON TIMER - "Включено", PROGRAM - "Запрограммированное расписание", REPEAT - "Повтор программы таймера") энергосберегающий режим инициируется при первом же включении кондиционера по программе таймера.
- Если кондиционер был остановлен, работая в энергосберегающем режиме, то при последующем включении автоматический переход кондиционера на этот режим не осуществляется.
- При переходе кондиционера на энергосберегающий режим заданная температурная уставка, выводимая на дисплей панели управления, не изменяется.

### Режим нагрева с экономичным энергопотреблением (для реверсивной модели):

После нажатия кнопки ENERGY SAVE значение температурной уставки снижается на 1°C каждые 30 мин. Когда смещение в общей сложности составит 2°C, понижение температурной уставки прекратится, и достигнутое значение будет поддерживаться в течение действия режима, приводя к сокращению потребления электроэнергии.

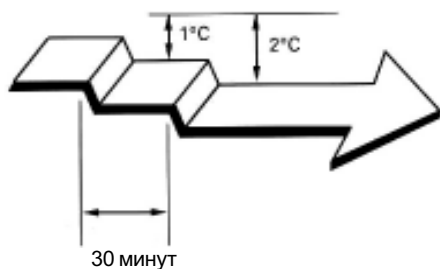

▲ Начальная точка изменения температурной уставки в режиме ENERGY SAVE

### Режим охлаждения с экономичным энергопотреблением

После нажатия кнопки ENERGY SAVE значение температурной уставки повышается на 0,5°C каждые 30 минут. Когда смещение в общей сложности составит 1°C, повышение температурной уставки прекратится, и достигнутое значение будет поддерживаться в течение действия режима, приводя к сокращению потребления электроэнергии.

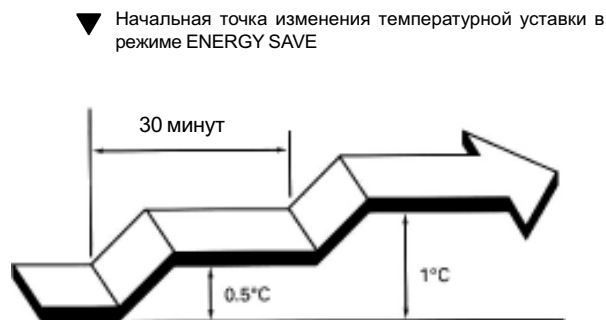

▼ Начальная точка изменения температурной уставки в режиме ENERGY SAVE

# ТЕХНИЧЕСКОЕ ОБСЛУЖИВАНИЕ



## ОСТОРОЖНО!

Перед чисткой кондиционера следует обязательно выключить его и отсоединить от источника питания.

- Разомкните сетевой рубильник.
- Несоблюдение указанных требований может привести к серьезной травме обслуживающего персонала, вследствие высокой скорости вращения вентиляторов внутри кондиционера.

## Чистка внутреннего блока

Перед чисткой кондиционера следует разомкнуть сетевой рубильник.



Нельзя мыть кондиционер водой, температура которой выше 40°C. Корпус может деформироваться или изменить цвет.

Выше 40°C

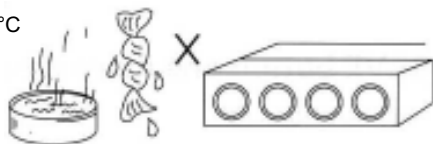

Кондиционер может быть поврежден газOLIном, бензином, растворителями, инсектицидами и другими химическими реактивами.

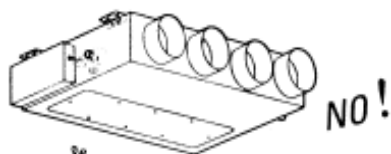

Растворитель

Газолин

Бензин

Не пользуйтесь вблизи кондиционера легковоспламеняющимися аэрозолями, такими как лак для волос...



Лак для волос

## Чистка воздушного фильтра

При скоплении пыли и грязи на воздушном фильтре поток воздуха уменьшается, что приводит к снижению эффективности работы кондиционера и является причиной его повышенной шумности. Воздушный фильтр необходимо чистить регулярно.

## Способы чистки фильтра

Пыль с воздушного фильтра может быть удалена как пылесосом, так и с помощью мытья в тёплой воде с добавлением небольшого количества моющего средства. После мытья фильтр следует высушить в защищённом от солнца месте, потом установить на место.

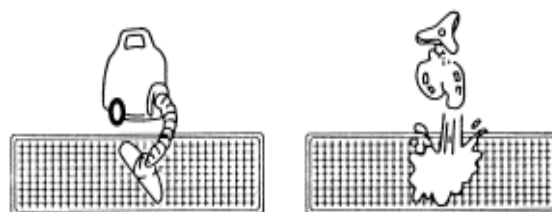

## При отключении кондиционера на 1 месяц и более:

необходимо включить его в режиме вентиляции на полдня (в хорошую погоду), чтобы просушить внутренние компоненты.



## ОСТОРОЖНО!

В целях безопасности, если вы длительное время не пользуетесь кондиционером, разомкните сетевой рубильник.

## Установка воздушного фильтра

- На воздухозаборной решетке внутреннего блока обязательно должен быть установлен воздушный фильтр.



Фильтры можно приобрести через региональное представительство фирмы.

## Обслуживание и ремонт

В зависимости от условий эксплуатации, после 2 - 3 сезонов работы внутренние компоненты кондиционера загрязняются, что может снизить эффективность его работы. В целях поддержания должной производительности рекомендуется проведение регулярного технического осмотра установки квалифицированным персоналом. Для этого обращайтесь в специализированную сервисную службу.

## СБОИ В РАБОТЕ И САМОДИАГНОСТИКА

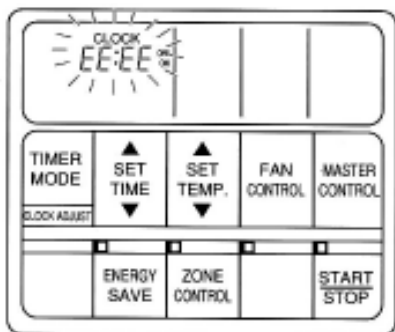

При возникновении какого-либо сбоя в работе кондиционер прекращает функционирование, а на дисплее панели управления вместо индикации текущего времени появляется надпись "EE:EE".

1. Если светоиндикатор функционирования продолжает высвечиваться, нажмите кнопку **START/STOP** для отключения кондиционера.
2. Затем одновременно следует нажать кнопки **ENERGY SAVE** и **ZONE CONTROL** и удерживайте их не менее трех секунд для инициализации самодиагностики. В результате на дисплее вместо индикации времени будет указываться код возможной неисправности (сбоя в работе).
3. Опять одновременно нажмите кнопки **ENERGY SAVE** и **ZONE CONTROL** и удерживайте их не менее трех секунд для выхода из режима самодиагностики.

КОД ОШИБКИ	ОШИБКА (СБОЙ В РАБОТЕ)
<i>E0:00</i>	Ошибка обмена данными между внутренним блоком и пультом дистанционного управления
<i>E1:00</i>	Ошибка обмена данными между внутренним и наружным блоками
<i>E2:00</i>	Размыкание цепи датчика комнатной температуры
<i>E3:00</i>	Закорачивание цепи датчика комнатной температуры
<i>E4:00</i>	Размыкание цепи датчика температуры теплообменника внутреннего блока
<i>E5:00</i>	Закорачивание цепи датчика температуры теплообменника внутреннего блока
<i>E6:00</i>	Размыкание цепи датчика температуры теплообменника наружного блока
<i>E7:00</i>	Закорачивание цепи датчика температуры теплообменника наружного блока
<i>EA:00</i>	Размыкание цепи датчика температуры наружного воздуха
<i>EB:00</i>	Закорачивание цепи датчика температуры наружного воздуха
<i>EC:00</i>	Размыкание цепи датчика температуры линии нагнетания
<i>Ed:00</i>	Закорачивание цепи датчика температуры линии нагнетания
<i>EE:00</i>	Давление линии нагнетания выходит за установленные пределы
<i>EF:00</i>	Температура линии нагнетания выходит за установленные пределы

# ОСОБЕННОСТИ РАБОТЫ

Внимательно прочитайте данный раздел и примите к сведению содержащуюся в нем информацию.

## Принцип функционирования

### Функционирование в режиме нагрева (только для реверсивных моделей)

- В данном кондиционере используется принцип теплового насоса, извлекающего тепловую энергию из наружного воздуха и использующую ее для нагрева помещения. Следовательно, тепловая мощность установки уменьшается при понижении температуры наружного воздуха. Если Вы считаете, что помещение прогревается недостаточно, рекомендуется использовать, помимо кондиционера, другие нагревательные приборы.
- Нагрев воздуха в помещении посредством теплового насоса осуществляется при рециркуляции воздушного потока. Поэтому требуется определенное время после пуска установки, чтобы воздух в помещении прогрелся.

### Автоматическое управление функцией оттаивания с помощью микропроцессора (только для реверсивных моделей)

При низких температурах наружного воздуха и повышенной влажности в режиме нагрева будет происходить обледенение наружного блока, что уменьшает эффективность нагрева.

Для предотвращения этого встроенный микропроцессор автоматически переводит установку в режим оттаивания, в течение действия которого вентилятор внутреннего блока бездействует, а на дисплее высвечивается надпись DEFROST. Для возвращения кондиционера в нормальный режим требуется от 4 до 15 минут.

### Высокая температура наружного воздуха и воздуха внутри помещения (только для реверсивных моделей)

В режиме нагрева при повышенной температуре воздуха внутри и снаружи помещения вентилятор наружного блока может периодически отключаться.

### Режим охлаждения при низкой температуре наружного воздуха

В случае падения температуры наружного воздуха скорость вентиляторов наружного блока может переключиться на низкую (LOW), или один из вентиляторов может периодически отключаться.

## Рабочие диапазоны температуры и влажности

Режим охлаждения	Температура наружного воздуха: от 0°C до 52°C
	Температура воздуха внутри помещения: от 18°C до 30°C
	Влажность воздуха внутри помещения: Не более 80%. При использовании кондиционера в течение длительного времени, на поверхности внутреннего блока может конденсироваться влага и стекать вниз.
Режим нагрева (только для реверсивных моделей)	Температура наружного воздуха: от -5°C до 21°C
	Температура воздуха внутри помещения: не выше 30°C

Если кондиционер используется при более высоких температурах, чем указано в таблице, может сработать система автоматической защиты, прерывающая работу установки.

Если кондиционер используется при более низких температурах, чем указано в таблице, то может произойти обледенение теплообменника, вызывающее протечку воды или какие-либо другие неполадки.

- Кондиционер можно использовать только по назначению: для охлаждения, нагрева или вентиляции воздуха в помещениях.



# ФУНКЦИОНИРОВАНИЕ КОМПЛЕКСНОЙ СИСТЕМЫ

Кондиционер может управляться различными способами. (Более подробную информацию можно найти в руководстве по эксплуатации пульта дистанционного управления).

## «Дополнительный пульт дистанционного управления»

К одному тому же внутреннему блоку можно подключить два пульта дистанционного управления. Кондиционер будет работать по заданным параметрам того пульта, установки которого назначались позже.

(На дисплеях обоих пультов выводятся одни и те же данные).

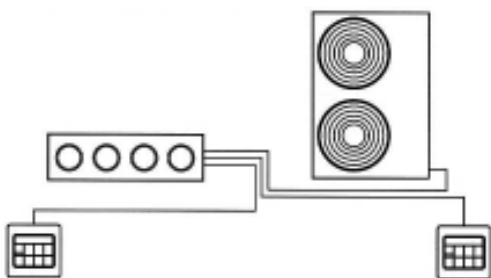

## «Управление несколькими кондиционерами с помощью одного пульта дистанционного управления»

С помощью одного пульта дистанционного управления можно управлять одновременно 16 кондиционерами.

Все кондиционеры работают при одних и тех же заданных параметрах.

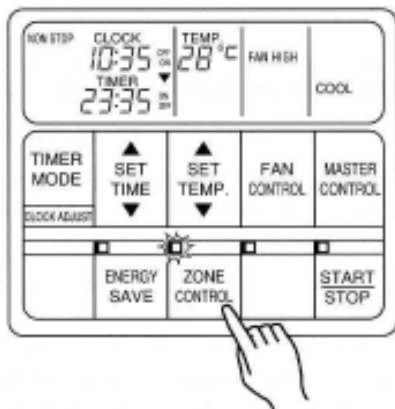
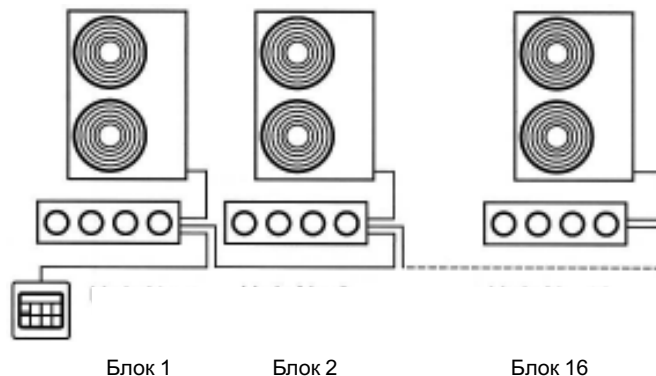

## Многозональное управление (ZONE CONTROL)

Когда несколько кондиционеров управляются централизованно, то при нажатии кнопки **ZONE CONTROL** останавливаются только те кондиционеры, которые предварительно запрограммированы на многозональное управление.

**При нажатии кнопки ZONE CONTROL** запрограммированные на многозональное управление кондиционеры остановятся.

**При повторном нажатии кнопки ZONE CONTROL** остановленные кондиционеры начнут работать.

## Автоматический перезапуск

- При подаче электропитания после его сбоя кондиционер автоматически запускается с параметрами, установленными до сбоя.

# ВЫЯВЛЕНИЕ НЕИСПРАВНОСТЕЙ

 <b>ОПАСНО!</b>	<p>В случае возникновения каких-либо признаков неисправности (запах гари и т.п.) сразу же остановите кондиционер, разомкните рубильник и обратитесь в специализированную сервисную службу. Обязательно убедитесь в том, что оборудование полностью обесточено посредством силового рубильника.</p>
--	--

Перед вызовом специалиста сервисной службы проверьте следующее:

	Признак неисправности	Возможная причина	Страница
<b>Нормальный режим работы</b>	Запускается через некоторое время после включения:	<ul style="list-style-type: none"> <li>● Если кондиционер выключить и сразу же включить, компрессор запустится только через 3 минуты, чтобы предотвратить перегорание предохранителей.</li> <li>● Если установить выключатель электропитания в положение OFF, а затем снова в положение ON, защитный контур не допустит запуск компрессора в течение 3-х минут.</li> </ul>	—
	Возникновение шума:	<ul style="list-style-type: none"> <li>● В течение 2 - 3 минут после запуска, во время работы и сразу же после остановки кондиционера можно услышать звук текущей жидкости. Это звук протекающего по трубкам хладоносителя.</li> <li>● При работе кондиционера можно услышать слабое поскрипывание из-за незначительного расширения и сжатия корпуса в результате изменения температур.</li> </ul>	—
	Возникновение запаха:	<ul style="list-style-type: none"> <li>● Иногда воздух, поступающий из кондиционера, имеет посторонние запахи (мебели, табака и т.п.), источниками которых являются объекты, расположенные в помещении.</li> </ul>	—
	Появление тумана или пара:	<ul style="list-style-type: none"> <li>● В режиме охлаждения при выходе воздуха из внутреннего блока может образовываться легкий туман. Это происходит из-за резкого охлаждения воздуха помещения потоком, выходящим из кондиционера, в результате чего конденсируется влага и образуется легкая дымка.</li> <li>● В режиме нагрева при остановке вентилятора наружного блока можно увидеть поднимающийся над блоком пар. Это происходит во время включения режима оттаивания.</li> </ul>	—
<b>Требуется дополнительная проверка</b>	Внутренний блок не работает	<ul style="list-style-type: none"> <li>● Отключение подачи электропитания.</li> <li>● Перегорание предохранителя или срабатывание силового рубильника.</li> <li>● Выключатель находится в позиции OFF.</li> <li>● Установлена соответствующая программа таймера.</li> </ul>	11
	Недостаточная тепло- или хладопроизводительность	<ul style="list-style-type: none"> <li>● Воздушный фильтр загрязнен.</li> <li>● Отверстия для забора или выхода воздуха заграждены.</li> <li>● Неправильно задана уставка температуры воздуха в помещении.</li> <li>● Открыты окна или двери.</li> <li>● В режиме охлаждения в помещение попадает прямой солнечный свет. Рекомендуется закрыть шторы.</li> <li>● При работе кондиционера в режиме охлаждения в помещении находится слишком много людей или включен обогреватель.</li> </ul>	—

Инструкции, касающиеся режима нагрева, относятся лишь к реверсивным моделям кондиционера.

# ТЕХНИЧЕСКИЕ ХАРАКТЕРИСТИКИ

<b>МОДЕЛЬ</b>				
ВНУТРЕННИЙ БЛОК	ARY36AL	ARY36RL	ARY45AL	ARY45RL
НАРУЖНЫЙ БЛОК	AOY36AC	AOY36RC	AOY45AC	AOY45RC
ТИП	Охлаждение	Охлаждение и нагрев	Охлаждение	Охлаждение и нагрев
ЭЛЕКТРОПИТАНИЕ	3 Ø 380 ~ 415В ~ 50Гц			
<b>РЕЖИМ ОХЛАЖДЕНИЯ</b>				
ХЛАДОПРОИЗВОДИТЕЛЬНОСТЬ кВт	10.3-10.5	10.3-10.5	12.4-12.7	12.4-12.7
ПОТРЕБЛЯЕМАЯ МОЩНОСТЬ кВт	3.73-3.80	3.88-3.95	4.45-4.57	4.45-4.57
НОМИНАЛЬНЫЙ ТОК А	6.4-6.4	6.6-6.6	7.5-7.5	7.5-7.5
КОЭФФИЦИЕНТ ЭНЕРГЕТИЧЕСКОЙ ЭФФЕКТИВНОСТИ	2.76-2.76	2.65-2.66	2.79-2.78	2.79-2.78
<b>РЕЖИМ НАГРЕВА</b>				
ТЕПЛОПРОИЗВОДИТЕЛЬНОСТЬ кВт	-	10.5-10.7	-	13.4-13.7
ПОТРЕБЛЯЕМАЯ МОЩНОСТЬ кВт	-	3.18-3.25	-	4.23-4.35
НОМИНАЛЬНЫЙ ТОК А	-	6.1-5.8	-	7.4-7.4
КОЭФФИЦИЕНТ ЭНЕРГЕТИЧЕСКОЙ ЭФФЕКТИВНОСТИ	-	3.30-3.29	-	3.17-3.15
МАКСИМАЛЬНОЕ ДАВЛЕНИЕ кПа	3040	3040	3040	3040
ЗАПРАВКА ХЛАДАГЕНТА R22 г	2150	2800	3150	3400
<b>ГАБАРИТНЫЕ РАЗМЕРЫ И ВЕС</b>				
<b>ВНУТРЕННИЙ БЛОК</b>				
Высота мм				270
Длина мм				1210
Ширина мм				700
Вес кг				45
<b>НАРУЖНЫЙ БЛОК</b>				
Высота мм				1152
Длина мм				940
Ширина мм				370
Вес кг	94	96	102	108

Акустические данные: Максимальный уровень звукового давления для внутреннего и наружного блоков не более 70 дБ (А).  
При измерении в соответствии со стандартами IEC 704-1 и ISO 3744.