

# ***Petrospek***

## **КОНДИЦИОНЕРЫ ОКОННОГО ТИПА**

### **ФИРМЫ**

# **FUJITSU**

*Модель - только охлаждение*

**AMY13A**

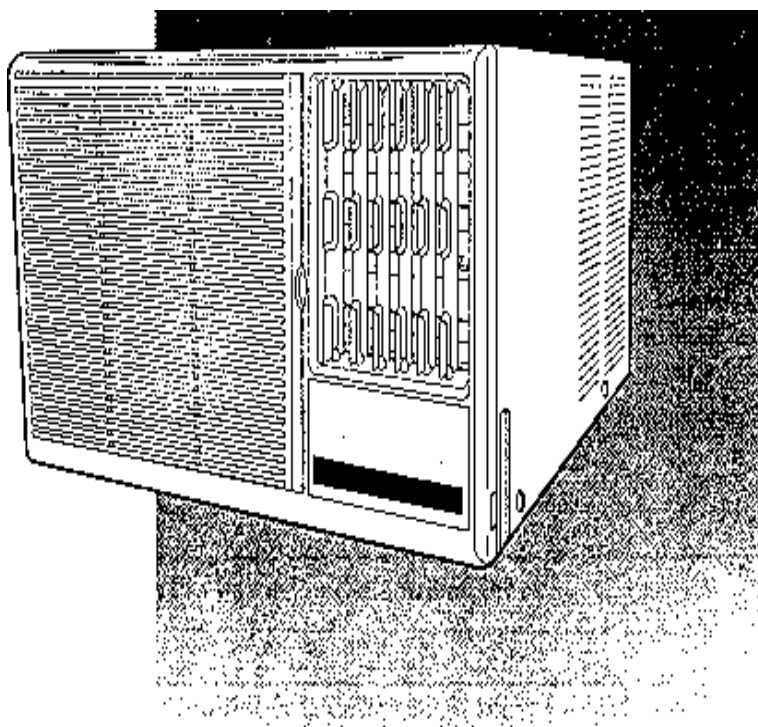

**РУКОВОДСТВО ПО ЭКСПЛУАТАЦИИ**

*СОХРАНИТЕ ДАННОЕ РУКОВОДСТВО ДЛЯ ПОСЛЕДУЮЩИХ ОБРАЩЕНИЙ К НЕМУ*



*июль 2000*



# СОДЕРЖАНИЕ





ИНСТРУКЦИИ ПО ТЕХНИКЕ БЕЗОПАСНОСТИ.....2	ТЕХНИЧЕСКОЕ ОБСЛУЖИВАНИЕ.....12
НАИМЕНОВАНИЕ ОСНОВНЫХ КОМПОНЕНТОВ И ОРГАНОВ УПРАВЛЕНИЯ.....6	ВЫЯВЛЕНИЕ НЕИСПРАВНОСТЕЙ.....13
ЭКСПЛУАТАЦИЯ.....7	ОСОБЕННОСТИ РАБОТЫ.....14
РЕГУЛИРОВАНИЕ НАПРАВЛЕНИЯ ВОЗДУШНОГО ПОТОКА.....9	ТЕХНИЧЕСКИЕ ХАРАКТЕРИСТИКИ.....14

## ИНСТРУКЦИИ ПО ТЕХНИКЕ БЕЗОПАСНОСТИ

- Перед запуском кондиционера внимательно прочитайте данный раздел и строго следуйте его положениям.
- Инструкции относятся к соблюдению правил техники безопасности и должны неукоснительно соблюдаться.
- Обозначения в руководстве "ОСТОРОЖНО" и "ОПАСНО" имеют следующий смысл:

 <b>ОПАСНО!</b>	- указывает на действия, неправильное выполнение которых может привести к смертельному исходу или серьезной травме пользователя.
 <b>ОСТОРОЖНО!</b>	- указывает на действия, неправильное выполнение которых может нанести ущерб здоровью пользователя или привести к повреждению материальных средств.

	Треугольным знаком отмечены инструкции, содержащие предупреждения - "ОПАСНО" и "ОСТОРОЖНО".
	Такой знак и пояснения к нему указывают на запрещенные действия.
	<ul style="list-style-type: none"> <li>• Таким символом отмечены инструкции, которым должны строго следовать пользователи.</li> </ul>

 <b>ОПАСНО</b>	
<p><b>Запрещается самостоятельно устанавливать кондиционер.</b></p> <ul style="list-style-type: none"> <li>• Для выполнения любых монтажных работ необходимо обращаться в специализированную сервисную службу.</li> </ul>	
<p><b>Для выполнения любых ремонтных работ необходимо обращаться в специализированную сервисную службу.</b></p> <ul style="list-style-type: none"> <li>• Не пытайтесь самостоятельно проводить техническое обслуживание из-за <b>опасности поражения электрическим током</b>. Техническое обслуживание может проводиться только квалифицированными специалистами.</li> </ul>	
<p><b>При необходимости перестановки кондиционера следует обращаться в специализированную сервисную службу, которая выполнит работы по перемещению и последующему подключению оборудования.</b></p>	

# ИНСТРУКЦИИ ПО ТЕХНИКЕ БЕЗОПАСНОСТИ



## ОПАСНО

**Не находитесь в течение продолжительного времени под прямым потоком холодного воздуха.**

- Продолжительное пребывание непосредственно в потоке охлажденного воздуха может вызвать простудные заболевания.
- Будьте особенно внимательны при задании направления воздушного потока, когда в помещении находятся маленькие дети, пожилые или больные люди, а также перед сном.

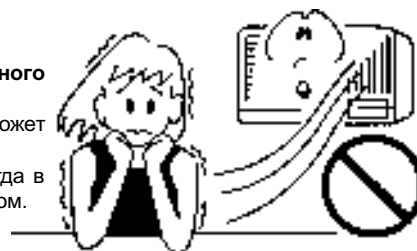

**Не вставляйте пальцы и посторонние предметы в воздухозаборные решетки или отверстие выходящего воздушного потока.**

- Вследствие высокой скорости вращения вентилятора, вышеуказанные действия могут привести к травме.
- Следите за тем, чтобы дети не имели доступа к кондиционеру.

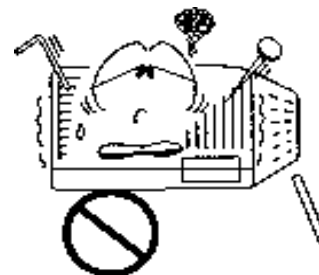

**Не запускайте и не останавливайте кондиционер отсоединением вилки провода электропитания от гнезда.**

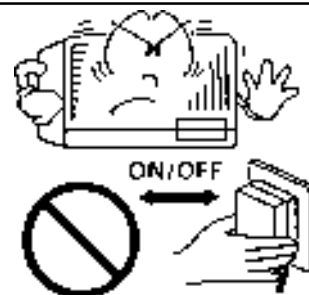

**Следует соблюдать осторожность, чтобы не повредить сетевой провод.**

- Нельзя натягивать сетевой провод и ставить на него тяжелые предметы, так как это может повредить изоляцию и привести к пожару или поражению электрическим током.

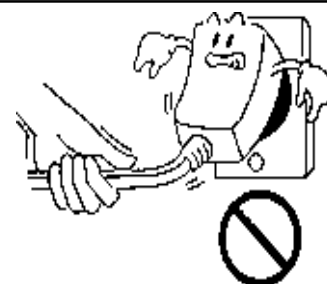

## ОПАСНО

В целях безопасности менять сетевой провод кондиционера в случае его повреждения могут только специалисты фирмы-изготовителя или ее уполномоченные представители.

**При наличии каких-либо признаков неисправности (например, запаха дыма), следует сразу же прекратить эксплуатацию, отсоединить провод электропитания и обратиться в специализированную сервисную службу.**

- Продолжение эксплуатации кондиционера может привести к возникновению пожара или поражению электрическим током.



**В целях безопасности менять сетевой провод кондиционера в случае его повреждения могут только специалисты фирмы-изготовителя или ее уполномоченные представители, так как требуются специальные инструменты и кабель.**



# ИНСТРУКЦИИ ПО ТЕХНИКЕ БЕЗОПАСНОСТИ

 <b>ОСТОРОЖНО</b>	
<p><b>Во время работы кондиционера периодически проветривайте помещение.</b></p> <ul style="list-style-type: none"><li>• Недостаточная вентиляция может привести к нехватке кислорода в помещении.</li></ul>	<p><b>Не направляйте воздушный поток на камин и нагревательные приборы.</b></p> <ul style="list-style-type: none"><li>• Направление воздушного потока на открытое пламя может привести к неполному сгоранию или пожару.</li></ul>
<p><b>Нельзя употреблять воду из дренажной системы кондиционера в качестве питьевой.</b></p>	<p><b>Не ставьте на кондиционер цветочные вазы и емкости с водой.</b></p> <ul style="list-style-type: none"><li>• При протечке воды внутрь кондиционера возможно повреждение электроизоляции, что может привести к поражению электрическим током.</li></ul>
<p><b>Избегайте попадания воды на кондиционер.</b></p> <ul style="list-style-type: none"><li>• Возможно повреждение электроизоляции, что может привести к поражению электрическим током.</li></ul>	<p><b>Нельзя прикасаться к кондиционеру влажными руками.</b></p> <ul style="list-style-type: none"><li>• Это может привести к поражению электрическим током.</li></ul>
<p><b>Нельзя натягивать сетевой кабель.</b></p> <ul style="list-style-type: none"><li>• Натягивание сетевого кабеля, при отсоединении его от электросети, может привести к повреждению жил и, вследствие этого, к перегреву и пожару.</li></ul>	<p><b>Перед чисткой оборудования или замене воздушного фильтра убедитесь, что кондиционер выключен и сетевой провод отсоединен от электросети.</b></p> <ul style="list-style-type: none"><li>• Вследствие высокой скорости вращения вентилятора, вышеуказанные действия могут привести к травме.</li></ul>
<p><b>Кондиционер следует отключать от источника электропитания при отсутствии необходимости его использования в течение длительного времени.</b></p>	<p><b>Периодически следует проверять состояние системы кондиционирования на наличие возможных повреждений.</b></p> <ul style="list-style-type: none"><li>• После длительного использования кондиционера пригласите специалиста по сервисному обслуживанию для проверки состояния оборудования.</li></ul>
<p><b>Кондиционер нельзя использовать в качестве оборудования для прецизионного кондиционирования, а также в областях, касающихся содержания животных, хранения художественных ценностей или продуктов.</b></p>	<p><b>Следует избегать прямого попадания выходящего воздушного потока на комнатные растения и домашних животных.</b></p> <ul style="list-style-type: none"><li>• Длительное пребывание непосредственно в области холодного или горячего воздушного потока может оказать отрицательное воздействие на домашних животных и растения.</li></ul>

# ИНСТРУКЦИИ ПО ТЕХНИКЕ БЕЗОПАСНОСТИ





 <b>ОСТОРОЖНО</b>	
<p><b>Кондиционер можно использовать только при наличии в нем воздушного фильтра.</b></p> <ul style="list-style-type: none"><li>• Эксплуатация кондиционера без воздушного фильтра может привести к чрезмерному загрязнению внутренних компонентов установки, что приведет к неисправности..</li></ul>	<p><b>Не прикасайтесь к ребристой поверхности теплообменника.</b></p> <ul style="list-style-type: none"><li>• Это может привести к травме.</li><li>• Особенно будьте осторожны при чистке.</li><li>• Сгиб или повреждение ребер теплообменника снижает эффективность работы кондиционера.</li></ul>
<p><b>Запрещается перекрывать или загромождать воздухозаборную решетку или отверстие для выходящего воздуха.</b></p> <ul style="list-style-type: none"><li>• Нарушение нормального движения воздушного потока снижает эффективность работы агрегата, приводит к неправильному функционированию и, следовательно, возможному выходу из строя.</li></ul>	<p><b>При выполнении работ по установке системы кондиционирования нельзя допускать присутствия маленьких детей в зоне проведения монтажа.</b></p> <ul style="list-style-type: none"><li>• Несоблюдение данной инструкции может привести к несчастному случаю.</li></ul>
<p><b>Не используйте легковоспламеняющиеся газы рядом с кондиционером.</b></p>	<p><b>Нельзя устанавливать кондиционер рядом с камином или другими нагревательными приборами.</b></p> <ul style="list-style-type: none"><li>• Избыточный нагрев корпуса кондиционера может привести к его деформации.</li></ul>

# ОСНОВНЫЕ КОМПОНЕНТЫ И ОРГАНЫ УПРАВЛЕНИЯ

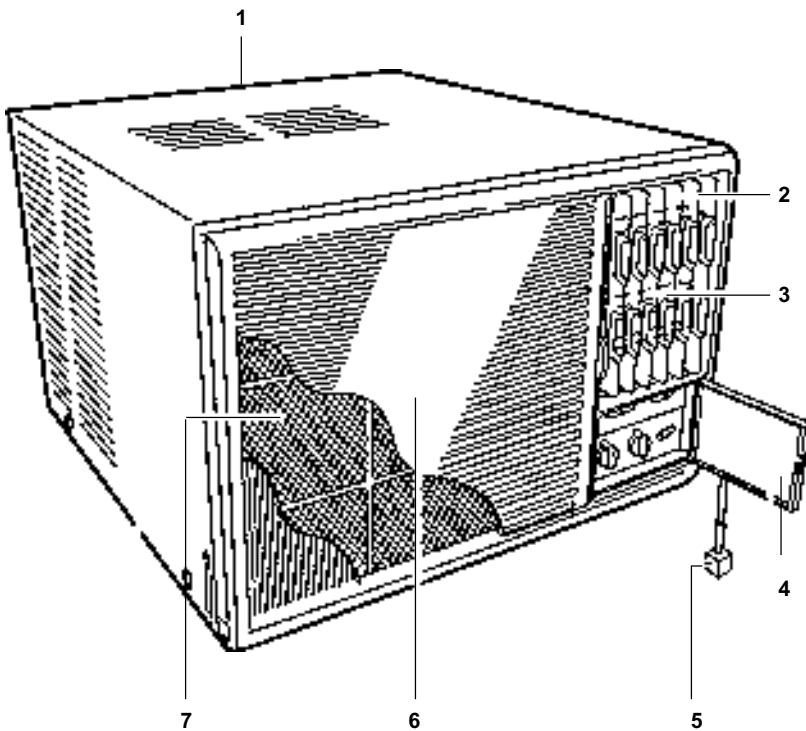
Информацию об особенностях работы смотри на страницах, обозначенных знаком 

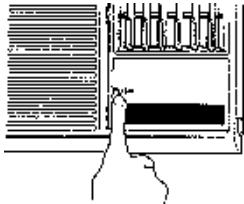

## Кондиционер

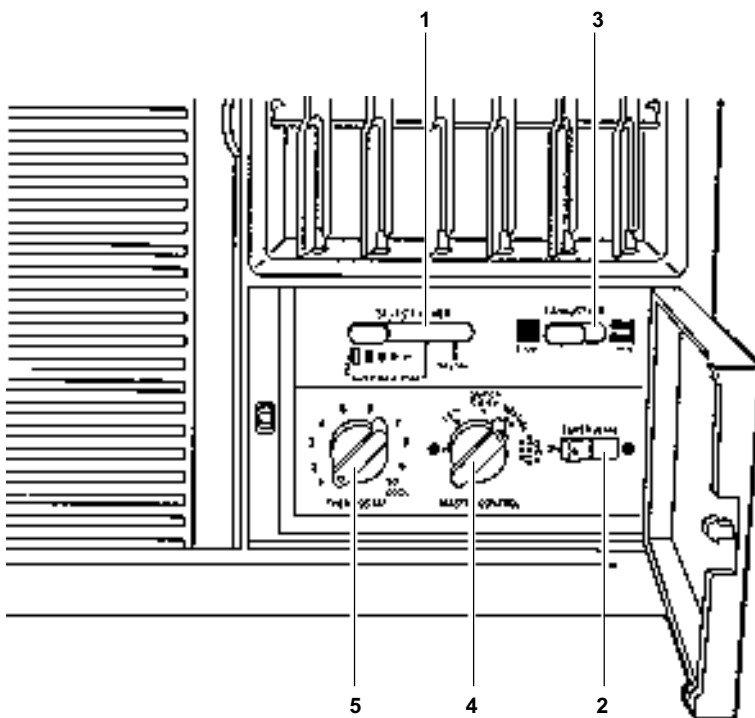

1. **Дренажная трубка (внизу тыльной панели)**  
Для отвода конденсата, образующегося в режиме охлаждения.
2. **Вертикальные направляющие жалюзи**  
Регулирование право-лево-стороннего воздушного потока ( Стр.9)
3. **Горизонтальные направляющие жалюзи (расположены за вертикальными)**  
Регулирование нисходяще-восходящего потока ( Стр.9)
4. **Дверца панели управления**  
 Открытие и закрытие производится нажатием на место, обозначенное словом "PUSH"
5. **Сетевой провод**
6. **Воздухозаборная решетка**  
Для забора воздуха
7. **Воздушный фильтр ( Стр.12)**  
Очищает воздух от пыли и грязи.

## Панель управления



1. **Переключатель SELECT LEVER** ("Регулирование угла разворота вертикальных жалюзи")  
**NEUTRAL:** Переключатель **SELECT LEVER** устанавливается в это положение при регулировании потока воздуха вручную;  
**SUPER WAVE ZONE:** Регулирование угла разворота створок жалюзи в режиме "SUPER WAVE" ("Суперволна") - автоматического волнообразного распределения воздушного потока. ( Стр.10)
2. **Переключатель SUPER WAVE**  
**0 - OFF (Выкл.):** Ограниченное одним направлением воздухораспределение;  
**ON (Вкл.):** Максимально эффективное воздухораспределение в режиме "SUPER WAVE" ("Суперволна").
3. **Переключатель EXHAUST AIR** устанавливается в положение:  
**CLOSE:** для организации циркуляционного воздухообмена в пределах помещения;  
**OPEN:** для организации удаления использованного воздуха (сигаретного дыма, запахов) за пределы помещения.
4. **Поворотный переключатель MASTER CONTROL** ("Установка рабочего режима") ( Стр.7)
5. **Поворотный переключатель для задания температурной уставки THERMOSTAT** ( Стр.8)

### ПРИМЕЧАНИЕ:

При установке переключателя EXHAUST AIR в положение "OPEN" хладопроизводительность кондиционера несколько снижается.

## Подключение к электросети

- Плотно вставьте вилку в гнездо электропитания; при непосредственном кабельном соединении с электросетью включите рубильник.

## Установка рабочего режима

Для выбора режима работы используется поворотный переключатель **MASTER CONTROL**.

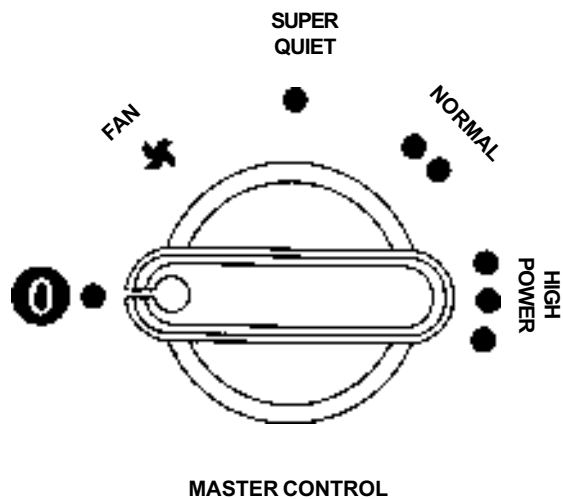

ПОЛОЖЕНИЕ	ФУНКЦИЯ
<b>0</b> (OFF)	Кондиционер выключен
<b>FAN</b> “Режим вентиляции”	Работает только вентилятор, организуя циркуляционный воздухообмен в помещении без охлаждения воздуха, только с его очисткой.
<b>SUPER QUIET</b> “Бесшумный режим”	Вентилятор работает на низкой скорости. Средняя хладопроизводительность, низкий уровень шума.
<b>NORMAL</b>	Охлаждение воздуха достигается при более низком уровне шума, чем при высокоэффективном режиме
<b>HIGH POWER</b> “Высоко- эффективный режим”	Вентилятор работает на максимальной скорости. Высокая хладопроизводительность.

### Охлаждение

Чтобы добиться максимального охлаждения, например, в летний период, установите переключатель режима работы **MASTER CONTROL** в положение **HIGH POWER**. В этом режиме работы также обеспечиваются высокая эффективность воздухообмена, осушение и очистка воздуха от пыли. Выбор положения **SUPER QUIET** значительно снизит уровень шума работы кондиционера.

### Циркуляция воздуха

Циркуляция воздуха является важным параметром для поддержания нормальной температуры воздуха в помещении. Для организации циркуляции воздуха в помещении без охлаждения следует установить переключатель в положение **FAN**.

Также можно добиться циркуляции воздуха без охлаждения поворотом переключателя установки температуры против часовой стрелки до положения “1”, переключатель режима работы **MASTER CONTROL** находится в любом “охлаждающем” положении.



## Установка требуемой температуры воздуха

Температура воздуха в помещении поддерживается в соответствии с температурной уставкой, таким образом обеспечивается комфортный микроклимат в помещении без чрезмерного или недостаточного охлаждения.

Исходя из уставки температуры, осуществляется управление работой только компрессора, и соответственно вентилятор обеспечивает циркуляционный воздухообмен даже при отключении компрессора в режиме охлаждения.

Для выключения режима охлаждения установите переключатель режима работы MASTER CONTROL в положение OFF/Выкл.

1. Для уменьшения уставки температуры (и соответственно температуры воздуха в помещении), поворачивайте регулятор по часовой стрелке в сторону увеличения цифр
2. Для увеличения уставки температуры (и соответственно температуры воздуха в помещении), поворачивайте регулятор против часовой стрелки в сторону уменьшения цифр

## Примечание:

- Комфортная комнатная температура может быть достигнута при установке поворотного переключателя в положения "5", "6" или "7". Помните, что температура воздуха в помещении ниже 22°C опасна для здоровья.
- При установке поворотного переключателя в положение "10" может произойти обледенение ребренной поверхности теплообменника со стороны помещения, что уменьшает эффективность охлаждения. В этом случае установите поворотный переключатель MASTER CONTROL в положение "FAN" и поверните регулятор переключателя THERMOSTAT против часовой стрелки.

## Внимание!

- Нельзя запускать компрессор в течение по крайней мере 3 минут после выхода из режима охлаждения посредством использования переключателя установки требуемого режима (MASTER CONTROL) или температуры (THERMOSTAT).
- Если установить режим охлаждения в этот период, сработает устройство защиты от частых запусков компрессора и его запуск будет невозможен в течение 20-ти минут.



# РЕГУЛИРОВАНИЕ НАПРАВЛЕНИЯ ВОЗДУШНОГО ПОТОКА



**Опасно!**

- Не вставляйте пальцы и посторонние предметы между жалюзи. Вследствие высокой скорости вращения вентилятора, вышеуказанные действия могут привести к травме или поломке.
- Не используйте кондиционер, если створки жалюзи закрыты, это может привести к неисправности.

## Регулирование направления воздушного потока вручную

Горизонтальные жалюзи

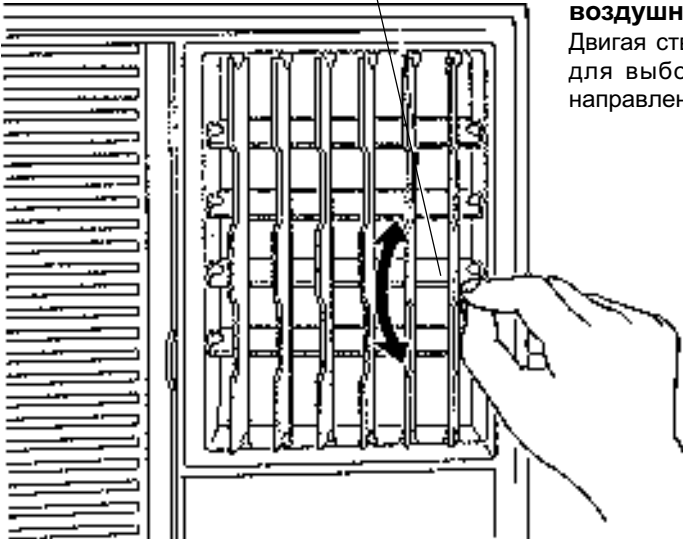

### • Регулирование нисходяще-восходящего направления воздушного потока

Двигая створки горизонтальных жалюзи, отрегулируйте их позицию для выбора восходящего, нисходящего или горизонтального направления воздушного потока.

Вертикальные жалюзи

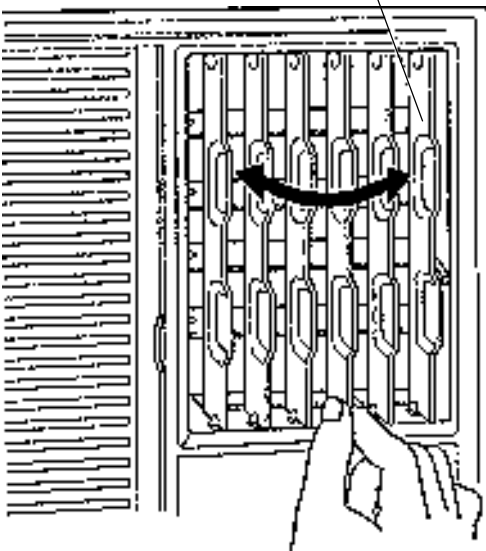

### • Регулирование право-левостороннего направления воздушного потока

Двигая створки вертикальных жалюзи, отрегулируйте их позицию для выбора левостороннего, правостороннего или прямого направления воздушного потока.



**Внимание!**

Регулируйте вертикальные жалюзи после установки переключателя SELECT LEVER в положение "NEUTRAL"

### Примечание:

Если температура воздуха в помещении недостаточно понижается, то регулятор можно установить в положения "8", "9" и "10". Это может происходить из-за автоматического срабатывания термостата, так как охлаждённый воздух, выходящий через горизонтальные жалюзи, направленные вниз, и вертикальные жалюзи, повернутые влево, создаёт короткий цикл рециркуляционного воздуха.

# РЕГУЛИРОВАНИЕ НАПРАВЛЕНИЯ ВОЗДУШНОГО ПОТОКА

## Регулирование направления воздушного потока в режиме "SUPER WAVE"

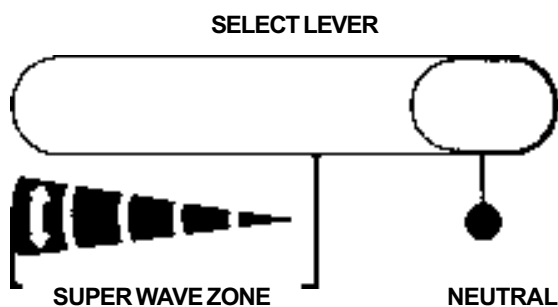

**1** Установите переключатель SELECT LEVER в положение "NEUTRAL".

**2** Настройте вертикальные жалюзи и переключатель SELECT LEVER в соответствии с требуемым направлением воздушного потока, как указано ниже.

**3** Установите переключатель SELECT LEVER ("Регулирование угла разворота жалюзи") в пределах отрезка SUPER WAVE ZONE. Переключатель SUPER WAVE ("Установка режима автоматического направления воздушного потока SUPER WAVE") установите в положение ON.

**Примечание:** Если переключатель MASTER CONTROL установлен в положение "0", обязательно переустановите его в другое положение.

**4** Угол разворота легко изменяется посредством переключателя SELECT LEVER в пределах отрезка SUPER WAVE ZONE. При перемещении переключателя к правой или левой границе угол разворота соответственно уменьшается или увеличивается.

**Примечание:** Ошибочная установка переключателя SELECT LEVER в положение "NEUTRAL" может привести к неправильному функционированию вертикальных жалюзи; в этом случае выполните все действия сначала, чтобы устранить сбой.

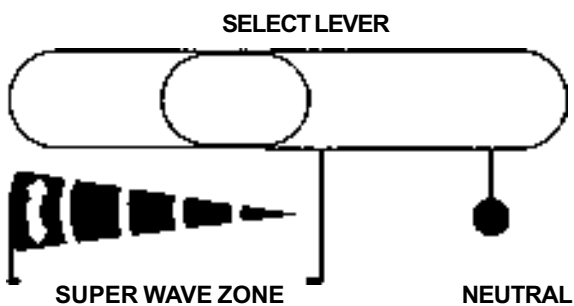

УГОЛ РАЗВОРОТА

Увеличение ←

→ Уменьшение

## Регулирование направления воздушного потока в режиме "SUPER WAVE"

Возможность воздухораспределения в трех направлениях, для каждого из которых возможно задание угла разворота вертикальных жалюзи

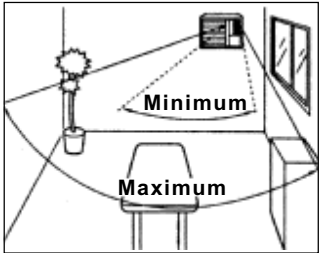
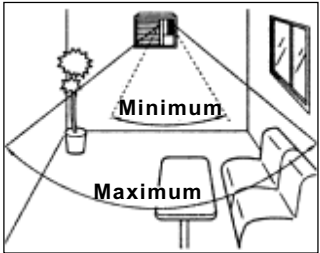
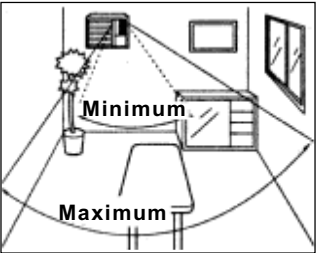
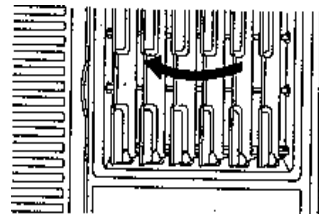
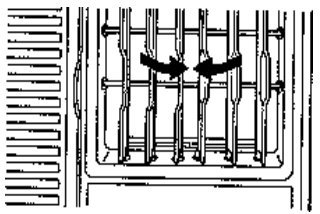
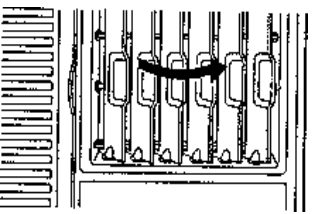
	Левостороннее направление	Без ограничения направления	Правостороннее направление
Направление воздухораспределения			
Регулирование вертикальных жалюзи			
	Возьмитесь за край створки и аккуратно поверните влево до упора.	Установите створки жалюзи приблизительно по центру	Возьмитесь за край створки и аккуратно поверните вправо до упора.

### Осторожно!

Регулируйте вертикальные жалюзи только после установки переключателя SELECT LEVER в положение "NEUTRAL"

# ТЕХНИЧЕСКОЕ ОБСЛУЖИВАНИЕ



## ОСТОРОЖНО!

Перед чисткой кондиционера следует обязательно выключить его и отсоединить от источника питания.

1. Отсоедините сетевой провод от электросети
  2. Разомкните сетевой рубильник.
- Несоблюдение указанных действий может привести к серьезной травме обслуживающего персонала, вследствие высокой скорости вращения вентиляторов внутри кондиционера.

### Чистка воздушного фильтра

При скоплении пыли на воздушном фильтре, поток воздуха уменьшается, что приводит к снижению эффективности работы кондиционера и является причиной его повышенной шумности. Фильтр необходимо чистить перед началом рабочего сезона, а также каждые две недели в период постоянного использования кондиционера.

#### Снятие воздушного фильтра

Фильтр крепится к тыльной стороне воздухозаборной решетки. Вытяните фильтр вправо за край.

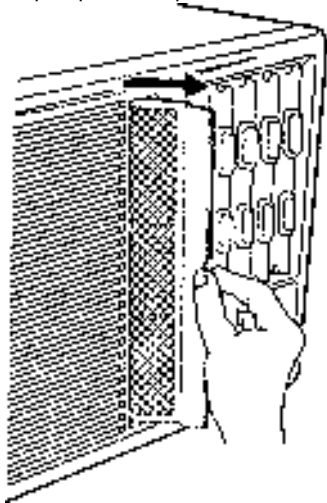

#### Установка воздушного фильтра

Направив обозначение "FRONT" на себя, вставьте воздушный фильтр за воздухозаборную решетку до ручки.

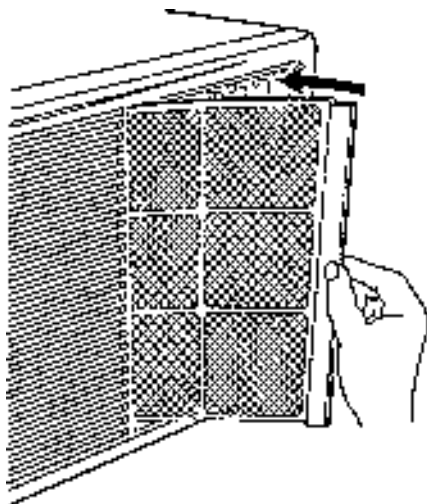

#### Чистка воздушного фильтра

Пыль с воздушного фильтра может быть удалена как пылесосом, так и с помощью мытья в воде с добавлением небольшого количества моющего средства. После мытья фильтр следует высушить в защищенном от солнца месте, потом установить на место.



### Чистка кондиционера

Удалите пыль с помощью мягкой тряпки, смоченной прохладной или теплой водой, а затем вытрите чистой мягкой тряпкой насухо.



## ОСТОРОЖНО!

Нельзя мыть кондиционер водой, температура которой выше 40°C. Корпус может деформироваться или изменить цвет.

Не пользуйтесь вблизи кондиционера легковоспламеняющимися аэрозолями, такими как лак для волос и т.д...

Кондиционер может быть поврежден газOLIном, бензином, растворителями, инсектицидами и другими химическими реактивами.



Выше 40°C

### При длительном простое кондиционера (один месяц или более):

Необходимо включить его в режиме вентиляции на полдня ( в хорошую погоду ), чтобы просушить внутренние компоненты



## ОСТОРОЖНО!

Если вы длительное время не пользуетесь кондиционером, отсоедините вилку от гнезда электропитания в целях безопасности..

- Несоблюдение данного условия может привести к скоплению пыли и, вследствие этого, к опасности возникновения пожара.

### Проверка состояния сетевого провода

Сетевой провод необходимо периодически проверять на предмет порезов или износа. Если сетевой провод Вашего кондиционера поврежден, обращайтесь в специализированную сервисную службу.

### Обслуживание и ремонт



В зависимости от условий эксплуатации, после 2 - 3 сезонов работы внутренние компоненты кондиционера загрязняются, что может снизить эффективность его работы. В целях поддержания должной производительности рекомендуется проведение регулярного технического осмотра установки квалифицированным персоналом. Для этого обращайтесь в специализированную сервисную службу.

# ВЫЯВЛЕНИЕ НЕИСПРАВНОСТЕЙ

 <p><b>ОПАСНО!</b></p>	<p>В случае возникновения каких-либо признаков неисправности (запах гари и т.п.) немедленно прекратите эксплуатацию, отсоедините сетевой шнур от электросети и обратитесь в специализированную сервисную службу.</p> <p>Выключение установки только выключателем электропитания не отсоединяет кондиционер от источника питания. Для его полного обесточивания отсоедините сетевой шнур от электросети или используйте рубильник.</p>
---	---

Перед вызовом специалиста сервисной службы проверьте следующее:

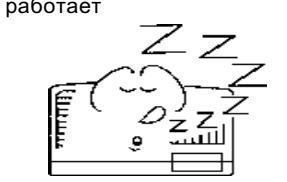
	Признак неисправности	Возможная причина
<p><b>Нормальный режим работы</b></p>	<p>Возникновение шума:</p> 	<ul style="list-style-type: none"> <li>● В течение 2 - 3 минут после запуска, во время работы и сразу же после остановки кондиционера можно услышать звук текущей жидкости. Это звук протекающего по трубкам хладонносителя.</li> <li>● При работе кондиционера можно услышать слабое поскрипывание из-за незначительного расширения и сжатия корпуса в результате изменения температур.</li> </ul>
	<p>Возникновение запаха:</p>	<ul style="list-style-type: none"> <li>● Иногда воздух, поступающий из кондиционера, имеет посторонние запахи (мебели, табака и т.п.), источниками которых являются объекты, расположенные в помещении.</li> </ul>
	<p>Появление тумана или пара:</p> 	<ul style="list-style-type: none"> <li>● В режиме охлаждения при выходе воздуха из блока может образовываться легкий туман. Это происходит из-за резкого охлаждения воздуха помещения потоком, выходящим из кондиционера, в результате чего конденсируется влага и образуется легкая дымка.</li> </ul>

	Признак неисправности	Возможная причина
<p><b>Требуется дополнительная проверка</b></p>	<p>Внутренний блок не работает</p> 	<ul style="list-style-type: none"> <li>● Провод электропитания отключен от электросети.</li> <li>● Отключение подачи электропитания.</li> <li>● Перегорание или срабатывание предохранителя.</li> <li>● Переключатель MASTER CONTROL установлен в позицию OFF</li> </ul>
	<p>Недостаточная хладопроизводительность</p> 	<ul style="list-style-type: none"> <li>● Воздушный фильтр загрязнен.</li> <li>● Отверстия для забора или выхода воздуха заграждены.</li> <li>● Неправильно задана желаемая температура помещения.</li> <li>● Открыты окна или двери.</li> <li>● В режиме охлаждения в помещение попадает прямой солнечный свет. Рекомендуется закрыть шторы.</li> <li>● При работе кондиционера в режиме охлаждения в помещении находится слишком много людей, включен обогреватель или компьютеры.</li> </ul>

Если Вам во время проверки не удалось выявить и устранить причину сбоя работы прекратите эксплуатацию, отсоедините шнур электропитания от сети, после чего обратитесь в специализированную службу сервиса.

# ОСОБЕННОСТИ РАБОТЫ

Внимательно прочитайте данный раздел и примите к сведению содержащуюся в нем информацию.

## Рабочие диапазоны температуры и влажности

Режим охлаждения	Температура наружного воздуха: от 21°C до 43°C
	Температура воздуха внутри помещения: от 21°C до 32°C
	Влажность воздуха внутри помещения: Не более 80%. При использовании кондиционера в течение длительного времени в помещении с повышенной влажностью, на поверхности кондиционера может конденсироваться влага и стекать вниз.

Если кондиционер используется при более высоких температурах, чем указано в таблице, может сработать система автоматической защиты, прерывающая работу установки.

Если кондиционер во время работы в режимах охлаждения и осушения используется при более низких температурах, чем указано в таблице, то может произойти обледенение теплообменника, вызывающее протечку воды или какие-либо другие неполадки.

- Кондиционер можно использовать только по назначению: для охлаждения и вентиляции воздуха в помещениях.

## ТЕХНИЧЕСКИЕ ХАРАКТЕРИСТИКИ

МОДЕЛЬ	AMU13A	
ТИП	охлаждение	
ЭЛЕКТРОПИТАНИЕ	220-240 В ~ 50 Гц	
РЕЖИМ ОХЛАЖДЕНИЯ		
ХЛАДОПРОИЗВОДИТЕЛЬНОСТЬ	кВт	3,55-3,65
ПОТРЕБЛЯЕМАЯ МОЩНОСТЬ	кВт	1,38-1,45
НОМИНАЛЬНЫЙ ТОК	А	6,6-6,7
КОЭФФИЦИЕНТ ЭНЕРГЕТИЧЕСКОЙ ЭФФЕКТИВНОСТИ		2,57-2,52
МАКСИМАЛЬНОЕ ДАВЛЕНИЕ	кПа	2700
ЗАПРАВКА ХЛАДАГЕНТА R22	г	570
ГАБАРИТНЫЕ РАЗМЕРЫ И ВЕС		
Высота	мм	375
Длина	мм	560
Ширина	мм	650
Вес (чистый)	кг	41

**Акустические данные:** Максимальный уровень звукового давления не более 70 дБ (А). При измерении в соответствии со стандартами IEC 704-1 и ISO 3744.