

Petrospek

КОНДИЦИОНЕРЫ ОКОННОГО ТИПА

ФИРМЫ

FUJITSU

Реверсивная модель

AMY12R

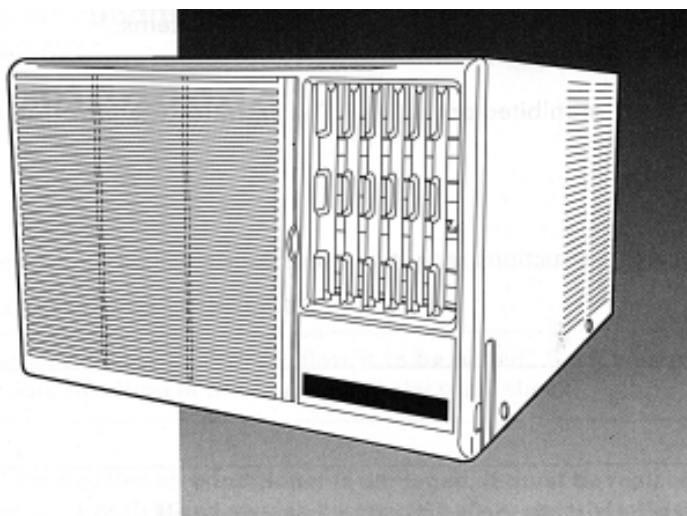

РУКОВОДСТВО ПО ЭКСПЛУАТАЦИИ

СОХРАНИТЕ ДАННОЕ РУКОВОДСТВО ДЛЯ ПОСЛЕДУЮЩИХ ОБРАЩЕНИЙ К НЕМУ



июль 2001



СОДЕРЖАНИЕ





ИНСТРУКЦИИ ПО ТЕХНИКЕ БЕЗОПАСНОСТИ.....	2	ТЕХНИЧЕСКОЕ ОБСЛУЖИВАНИЕ.....	12
НАИМЕНОВАНИЕ ОСНОВНЫХ КОМПОНЕНТОВ И ОРГАНОВ УПРАВЛЕНИЯ.....	6	ВЫЯВЛЕНИЕ НЕИСПРАВНОСТЕЙ.....	13
ЭКСПЛУАТАЦИЯ.....	7	ОСОБЕННОСТИ РАБОТЫ.....	14
РЕГУЛИРОВАНИЕ НАПРАВЛЕНИЯ ВОЗДУШНОГО ПОТОКА.....	9	ТЕХНИЧЕСКИЕ ХАРАКТЕРИСТИКИ.....	15

ИНСТРУКЦИИ ПО ТЕХНИКЕ БЕЗОПАСНОСТИ

- Перед запуском кондиционера внимательно прочитайте данный раздел и строго следуйте его положениям.
- Инструкции относятся к соблюдению правил техники безопасности и должны неукоснительно соблюдаться.
- Обозначения в руководстве "ОСТОРОЖНО" и "ОПАСНО" имеют следующий смысл:

 ОПАСНО!	- указывает на действия, неправильное выполнение которых может привести к смертельному исходу или серьезной травме пользователя.
 ОСТОРОЖНО!	- указывает на действия, неправильное выполнение которых может нанести ущерб здоровью пользователя или привести к повреждению материальных средств.

	Треугольным знаком отмечены инструкции, содержащие предупреждения - "ОПАСНО" и "ОСТОРОЖНО".
	Такой знак и пояснения к нему указывают на запрещенные действия.
	<ul style="list-style-type: none">• Таким символом отмечены инструкции, которым должны строго следовать пользователи.

 ОПАСНО	
Запрещается самостоятельно устанавливать кондиционер. <ul style="list-style-type: none">• Для выполнения любых монтажных работ необходимо обращаться в специализированную сервисную службу.	
Для выполнения любых ремонтных работ необходимо обращаться в специализированную сервисную службу. <ul style="list-style-type: none">• Не пытайтесь самостоятельно проводить техническое обслуживание из-за опасности поражения электрическим током. Техническое обслуживание может проводиться только квалифицированными специалистами.	
При необходимости перестановки кондиционера следует обращаться в специализированную сервисную службу, которая выполнит работы по перемещению и последующему подключению оборудования.	

ИНСТРУКЦИИ ПО ТЕХНИКЕ БЕЗОПАСНОСТИ



ОПАСНО

Не находитесь в течение продолжительного времени под прямым потоком холодного воздуха.

- Продолжительное пребывание непосредственно в потоке охлажденного воздуха может вызвать простудные заболевания.
- Будьте особенно внимательны при задании направления воздушного потока, когда в помещении находятся маленькие дети, пожилые или больные люди, а также перед сном.



Не вставляйте пальцы и посторонние предметы в воздухозаборные решетки или отверстие выходящего воздушного потока.

- Вследствие высокой скорости вращения вентилятора, вышеуказанные действия могут привести к травме.
- Следите за тем, чтобы дети не имели доступа к кондиционеру.



Не запускайте и не останавливайте кондиционер отсоединением вилки провода электропитания от гнезда.



Следует соблюдать осторожность, чтобы не повредить сетевой провод.

- Нельзя натягивать сетевой провод и ставить на него тяжелые предметы, так как это может повредить изоляцию и привести к пожару или поражению электрическим током.



ОПАСНО

В целях безопасности менять сетевой провод кондиционера в случае его повреждения могут только специалисты фирмы-изготовителя или ее уполномоченные представители.

При наличии каких-либо признаков неисправности (например, запаха дыма), следует сразу же прекратить эксплуатацию, отсоединить провод электропитания и обратиться в специализированную сервисную службу.

- Продолжение эксплуатации кондиционера может привести к возникновению пожара или поражению электрическим током.



В целях безопасности менять сетевой провод кондиционера в случае его повреждения могут только специалисты фирмы-изготовителя или ее уполномоченные представители, так как требуются специальные инструменты и кабель.



ИНСТРУКЦИИ ПО ТЕХНИКЕ БЕЗОПАСНОСТИ

 ОСТОРОЖНО	
<p>Во время работы кондиционера периодически проветривайте помещение.</p> <ul style="list-style-type: none">• Необходимо периодически проветривать помещение (особенно при использовании, помимо кондиционера, других нагревательных приборов).• Недостаточная вентиляция может привести к нехватке кислорода в помещении.	<p>Не направляйте воздушный поток на камин и нагревательные приборы.</p> <ul style="list-style-type: none">• Направление воздушного потока на открытое пламя может привести к неполному сгоранию или пожару.
<p>Нельзя употреблять воду из дренажной системы кондиционера в качестве питьевой.</p>	<p>Не ставьте на кондиционер цветочные вазы и емкости с водой.</p> <ul style="list-style-type: none">• При протечке воды внутрь кондиционера возможно повреждение электроизоляции, что может привести к поражению электрическим током.
<p>Избегайте попадания воды на кондиционер.</p> <ul style="list-style-type: none">• Возможно повреждение электроизоляции, что может привести к поражению электрическим током.	<p>Нельзя прикасаться к кондиционеру влажными руками.</p> <ul style="list-style-type: none">• Это может привести к поражению электрическим током.
<p>Нельзя натягивать сетевой кабель.</p> <ul style="list-style-type: none">• Натягивание сетевого кабеля при отсоединении его от электросети может привести к повреждению жил и, вследствие этого, к перегреву и пожару.	<p>Перед чисткой оборудования или замене воздушного фильтра убедитесь, что кондиционер выключен и сетевой провод отсоединен от электросети.</p> <ul style="list-style-type: none">• Вследствие высокой скорости вращения вентилятора, вышеуказанные действия могут привести к травме.
<p>Кондиционер следует отключать от источника электропитания при отсутствии необходимости его использования в течение длительного времени.</p>	<p>Периодически следует проверять состояние системы кондиционирования на наличие возможных повреждений.</p> <ul style="list-style-type: none">• После длительного использования кондиционера пригласите специалиста по сервисному обслуживанию для проверки состояния оборудования.
<p>Кондиционер нельзя использовать в качестве оборудования для прецизионного кондиционирования, а также в областях, касающихся содержания животных, хранения художественных ценностей или продуктов.</p>	<p>Следует избегать прямого попадания выходящего воздушного потока на комнатные растения и домашних животных.</p> <ul style="list-style-type: none">• Длительное пребывание непосредственно в области холодного или горячего воздушного потока может оказать отрицательное воздействие на домашних животных и растения.

ИНСТРУКЦИИ ПО ТЕХНИКЕ БЕЗОПАСНОСТИ

 ОСТОРОЖНО	
<p>Кондиционер можно использовать только при наличии в нем воздушного фильтра.</p> <ul style="list-style-type: none">• Эксплуатация кондиционера без воздушного фильтра может привести к чрезмерному загрязнению внутренних компонентов установки, что приводит к неисправности.	<p>Не прикасайтесь к ребристой поверхности теплообменника.</p> <ul style="list-style-type: none">• Это может привести к травме.• Особенно будьте осторожны при чистке.• Сгиб или повреждение ребер теплообменника снижает эффективность работы кондиционера.
<p>Запрещается перекрывать или загромождать воздухозаборную решетку или отверстие для выходящего воздуха.</p> <ul style="list-style-type: none">• Нарушение нормального движения воздушного потока снижает эффективность работы агрегата, приводит к неправильному функционированию и, следовательно, возможному выходу из строя.	<p>При выполнении работ по установке системы кондиционирования нельзя допускать присутствия маленьких детей в зоне проведения монтажа.</p> <ul style="list-style-type: none">• Несоблюдение данной инструкции может привести к несчастному случаю.
<p>Не используйте легковоспламеняющиеся газы рядом с кондиционером.</p>	<p>Нельзя устанавливать кондиционер рядом с камином или другими нагревательными приборами.</p> <ul style="list-style-type: none">• Избыточный нагрев корпуса кондиционера может привести к его деформации.

ОСНОВНЫЕ КОМПОНЕНТЫ И ОРГАНЫ УПРАВЛЕНИЯ

Информацию об особенностях работы смотри на страницах, обозначенных знаком 

Кондиционер

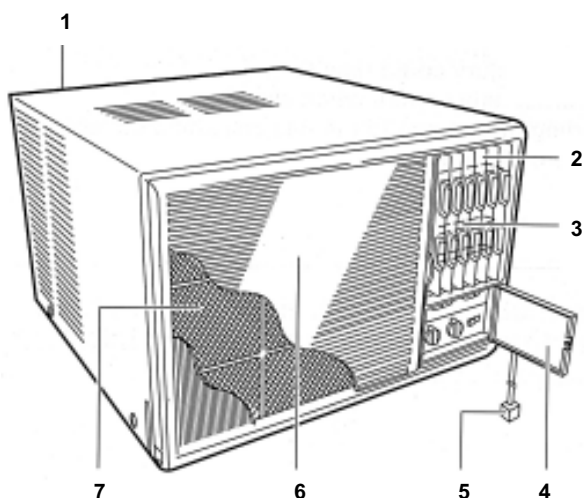

1. Дренажный поддон (внизу тыльной панели)

Для отвода конденсата, образующегося в режиме охлаждения.

2. Вертикальные направляющие жалюзи

Регулирование право-левостороннего воздушного потока (Стр.9)

3. Горизонтальные направляющие жалюзи (расположены за вертикальными)

Регулирование нисходяще-восходящего потока (Стр.9)

4. Дверца панели управления

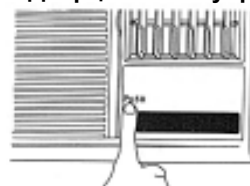

Открытие и закрытие производится нажатием на место, обозначенное словом "PUSH"

5. Сетевой провод

6. Воздухозаборная решетка

Для забора воздуха

7. Воздушный фильтр (Стр.12)

Очищает воздух от пыли и грязи.

Панель управления

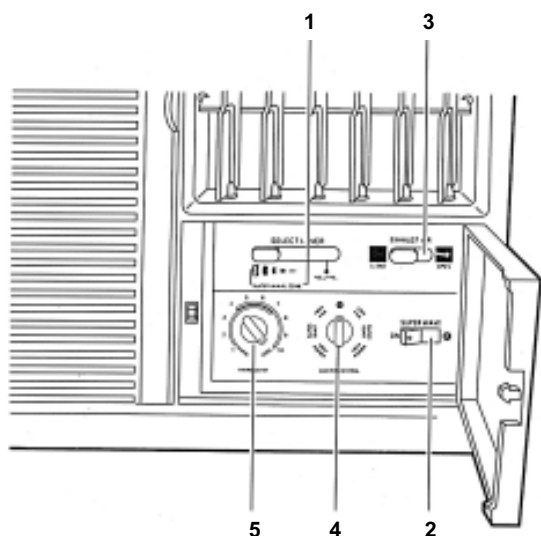

1. Переключатель SELECT LEVER

("Регулирование угла разворота вертикальных жалюзи")

NEUTRAL: Переключатель SELECT LEVER устанавливается в это положение при регулировании потока воздуха вручную;

SUPER WAVE ZONE: Регулирование угла разворота створок жалюзи в режиме "SUPER WAVE" ("Суперволна") - автоматического волнообразного распределения воздушного потока. ( Стр.10)

2. Переключатель SUPER WAVE

0 - OFF (Выкл.): Ограниченное одним направлением воздухораспределение;

ON (Вкл.): Максимально эффективное воздухораспределение в режиме "SUPER WAVE" ("Суперволна").

3. Переключатель EXHAUST AIR

устанавливается в положение:

CLOSE: для организации циркуляционного воздухообмена в пределах помещения;

OPEN: для организации циркуляционного воздухообмена с удалением застойного воздуха (сигаретного дыма, запахов) за пределы помещения.

4. Поворотный переключатель MASTER CONTROL

("Установка рабочего режима") (Стр.7)

5. Поворотный переключатель для задания температурной уставки THERMOSTAT

(Стр.8)

ПРИМЕЧАНИЕ:

При установке переключателя EXHAUST AIR в положение "OPEN" холодо-/теплопроизводительность кондиционера несколько снижается.

Подключение к электросети

Плотно вставьте вилку в гнездо электропитания; при непосредственном кабельном соединении с электросетью включите рубильник.

Установка рабочего режима

Для выбора режима работы используется поворотный переключатель **MASTER CONTROL**.

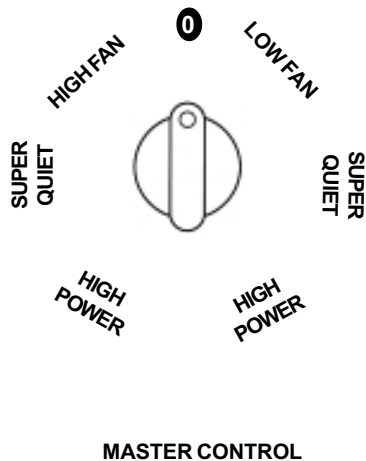

ПОЛОЖЕНИЕ	ФУНКЦИЯ
HIGH POWER (красный) “Высоко-эффективный режим”	Работают вентилятор на высокой скорости и компрессор; высокая теплопроизводительность, быстрое достижение температурной уставки.
SUPER QUIET (красный) “Бесшумный режим”	Работают вентилятор на низкой скорости и компрессор; средняя теплопроизводительность, пониженный уровень шума.
HIGH FAN “Режим вентиляции”	Вентилятор работает с высокой скоростью, организуя циркуляционный воздухообмен в помещении без нагрева или охлаждения воздуха, только с его очисткой.
0 (OFF)	Кондиционер выключен
LOW FAN “Режим вентиляции”	Вентилятор работает с низкой скоростью, организуя циркуляционный воздухообмен в помещении без нагрева или охлаждения воздуха, только с его очисткой.
SUPER QUIET (синий) “Бесшумный режим”	Работают вентилятор на низкой скорости и компрессор; средняя хладопроизводительность, пониженный уровень шума.
HIGH POWER (синий) “Высоко-эффективный режим”	Работают вентилятор на высокой скорости и компрессор; высокая хладопроизводительность, быстрое достижение температурной уставки.

Охлаждение

Чтобы добиться максимального охлаждения, например, в летний период, установите переключатель режима работы **MASTER CONTROL** в положение **HIGH POWER (синий)**. В этом режиме работы также обеспечиваются высокая эффективность воздухообмена, осушения и очистки воздуха от пыли.

Выбор положения **SUPER QUIET (синий)** значительно снизит уровень шума работы кондиционера.

Нагрев

Чтобы добиться максимального нагрева в период зимних холодов, установите переключатель режима работы **MASTER CONTROL** в положение **HIGH POWER (красный)**.

Также будет достигнута высокая эффективность воздухообмена. Выбор положения **SUPER QUIET (красный)** приведёт к снижению теплопроизводительности и уровня шума. Однако температура приточного воздуха, выходящего из кондиционера, может показаться выше, чем при установке переключателя в положение **HIGH POWER (красный)**, из-за пониженной скорости вентилятора.

ПРИМЕЧАНИЕ: После запуска кондиционера поток воздуха нагревается приблизительно через 10 минут. Это нормальное

явление.

Циркуляция воздуха

Циркуляция воздуха является важным параметром для поддержания комфортной температуры воздуха в помещении. Для организации циркуляции воздуха в помещении без нагрева/охлаждения следует установить переключатель в положение **HIGH FAN**, либо **LOW FAN**.

Также циркуляции воздуха без его нагрева/охлаждения можно добиться следующими способами:

1. При установке переключателя режима работы **MASTER CONTROL** в положение **HIGH POWER (красный)**, либо **SUPER QUIET (красный)**, поверните переключатель установки температуры **THERMOSTAT** до конца по часовой стрелке.
2. При установке переключателя режима работы **MASTER CONTROL** в положение **HIGH POWER (синий)**, либо **SUPER QUIET (синий)**, поверните переключатель установки температуры **THERMOSTAT** до конца против часовой стрелки

Установка требуемой температуры воздуха

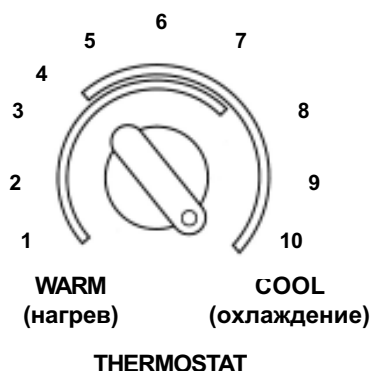

Температура воздуха в помещении поддерживается в соответствии с температурной уставкой, таким образом обеспечивается комфортный микроклимат в помещении без чрезмерного или недостаточного охлаждения или нагрева.

Исходя из уставки температуры, осуществляется управление работой только компрессора, и, соответственно, вентилятор постоянно обеспечивает циркуляционный воздухообмен даже при отключении компрессора в режимах охлаждения или нагрева.

1. Для уменьшения уставки температуры и, соответственно, температуры воздуха в помещении поворачивайте переключатель по часовой стрелке (в сторону увеличения цифр)
2. Для увеличения уставки температуры и, соответственно, температуры воздуха в помещении поворачивайте переключатель против часовой стрелки (в сторону уменьшения цифр)

Примечание:

- Комфортная комнатная температура может быть достигнута при установке поворотного переключателя в положения "5", "6" или "7".
- При установке поворотного переключателя в положение "10" может произойти обледенение ребренного теплообменника со стороны помещения, что уменьшает эффективность охлаждения. В этом случае установите поворотный переключатель MASTER CONTROL в положение "FAN" и поверните регулятор переключателя THERMOSTAT против часовой стрелки.

Внимание!

- Нельзя запускать компрессор в течение, по крайней мере, 3 минут после выхода из режимов охлаждения/нагрева посредством переключателя установки требуемого режима (MASTER CONTROL) или температуры (THERMOSTAT).
- Если задать режимы охлаждения/нагрева в этот период, сработает устройство защиты двигателя компрессора от перегрузки и запуск последнего будет невозможен в течение 20-ти минут.

РЕГУЛИРОВАНИЕ НАПРАВЛЕНИЯ ВОЗДУШНОГО ПОТОКА



Опасно!

- Не вставляйте пальцы и посторонние предметы между жалюзи. Вследствие высокой скорости вращения вентилятора, вышеуказанные действия могут привести к травме или поломке.
- Не используйте кондиционер, если створки жалюзи закрыты, это может привести к неисправности.

Регулирование направления воздушного потока вручную

Горизонтальные жалюзи



• Регулирование нисходяще-восходящего направления воздушного потока

Двигая створки горизонтальных жалюзи, отрегулируйте их позицию для выбора восходящего, нисходящего или горизонтального направления воздушного потока.

Вертикальные жалюзи



• Регулирование право-леворостороннего направления воздушного потока

Двигая створки вертикальных жалюзи, отрегулируйте их позицию для направления воздушного потока влево, вправо или прямо.



Внимание!

Регулируйте вертикальные жалюзи только после установки переключателя SELECT LEVER в положение "NEUTRAL"

Примечание:

Регулятор можно установить в положения "8", "9" и "10", если температура воздуха в помещении недостаточно понижается. Это может происходить из-за автоматического срабатывания термостата, так как охлаждённый воздух, выходящий через горизонтальные жалюзи, направленные вниз, и вертикальные жалюзи, повёрнутые влево, создаёт короткий цикл рециркуляционного воздуха.

РЕГУЛИРОВАНИЕ НАПРАВЛЕНИЯ ВОЗДУШНОГО ПОТОКА

Регулирование направления воздушного потока в режиме “SUPER WAVE”

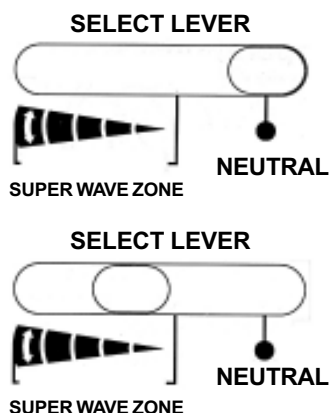

УГОЛ РАЗВОРОТА

Увеличение ←

→ Уменьшение

1 Установите переключатель **SELECT LEVER** в положение “**NEUTRAL**”.

2 Отрегулируйте вертикальные жалюзи и переключатель **SELECT LEVER** в соответствии с требуемым направлением воздушного потока, как указано ниже.

3 Установите переключатель **SELECT LEVER** (“Регулирование угла разворота вертикальных жалюзи”) в пределах отрезка **SUPER WAVE ZONE**.

Переключатель **SUPER WAVE** (“Установка режима автоматического направления воздушного потока **SUPER WAVE**”) установите в положение **ON (Включено)**.



Примечание: Если переключатель **MASTER CONTROL** установлен в положение “**0**”, обязательно переустановите его в другое положение.

4 Угол разворота легко изменяется посредством переключателя **SELECT LEVER** в пределах отрезка **SUPER WAVE ZONE**. При перемещении переключателя к правой или левой границе угол разворота, соответственно, уменьшается или увеличивается.

Примечание: Ошибочная установка переключателя **SELECT LEVER** в положение “**NEUTRAL**” может привести к неправильному функционированию вертикальных жалюзи; в этом случае выполните все действия сначала, чтобы устранить сбой.

Регулирование направления воздушного потока в режиме “SUPER WAVE”

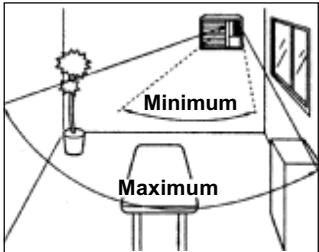
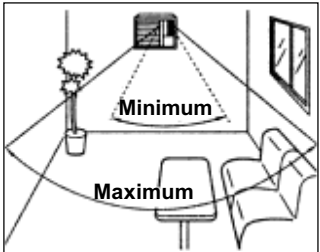
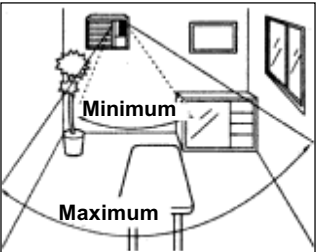
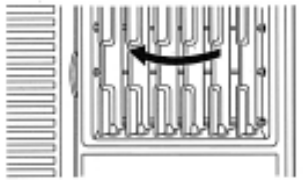
Возможно воздухораспределение в трех направлениях, для каждого из которых можно задать угол разворота вертикальных жалюзи

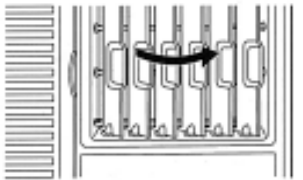
	Левостороннее направление	Без ограничения направления	Правостороннее направление
Направление воздухораспределения			
Регулирование вертикальных жалюзи			
	Возьмитесь за край створки и аккуратно поверните влево до упора.	Установите створки жалюзи приблизительно по центру упора.	Возьмитесь за край створки и аккуратно поверните вправо до упора.



Осторожно!

Регулируйте вертикальные жалюзи после установки переключателя SELECT LEVER в положение “NEUTRAL”

ТЕХНИЧЕСКОЕ ОБСЛУЖИВАНИЕ



ОСТОРОЖНО!

Перед чисткой кондиционера следует обязательно выключить его и отсоединить от источника питания.

1. Отсоедините сетевой провод от электросети
 2. Разомкните сетевой рубильник.
- Несоблюдение указанных действий может привести к серьезной травме обслуживающего персонала, вследствие высокой скорости вращения вентиляторов внутри кондиционера.

Чистка воздушного фильтра

При скоплении пыли на воздушном фильтре, поток воздуха уменьшается, что приводит к снижению эффективности работы кондиционера и является причиной его повышенной шумности. Фильтр необходимо чистить перед началом рабочего сезона, а также каждые две недели в период постоянного использования кондиционера.

Снятие воздушного фильтра

Вытяните фильтр вправо, держась за край, как показано на рисунке.

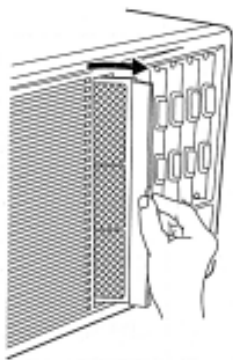

Установка воздушного фильтра

Удерживая воздушный фильтр за ручку таким образом, чтобы маркировка "FRONT" была направлена на Вас, вставьте его за воздухозаборную решетку до ручки.

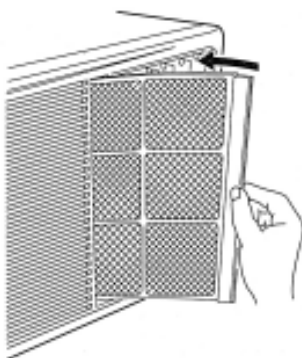

Чистка воздушного фильтра

Пыль с воздушного фильтра может быть удалена как пылесосом, так и с помощью мытья в воде с добавлением небольшого количества моющего средства. После мытья фильтр следует высушить в защищённом от солнца месте, потом установить на место.



Чистка кондиционера

Удалите пыль с помощью мягкой тряпки, смоченной прохладной или теплой водой, а затем вытрите чистой мягкой тряпкой насухо.



ОСТОРОЖНО!

Нельзя мыть кондиционер водой, температура которой выше 40°C. Корпус может деформироваться или изменить цвет.

Не пользуйтесь вблизи кондиционера легковоспламеняющимися аэрозолями, такими как лак для волос и т.д...

Кондиционер может быть поврежден газOLIном, бензином, растворителями, инсектицидами и другими химическими реактивами.



Перед длительным простоем кондиционера (один месяц или более):

Необходимо включить его в режиме вентиляции на полдня (в хорошую погоду), чтобы просушить внутренние компоненты



ОСТОРОЖНО!

Если вы длительное время не пользуетесь кондиционером, отсоедините вилку от гнезда электропитания в целях безопасности..

- Несоблюдение данного условия может привести к скоплению пыли и, вследствие этого, к опасности возникновения пожара.

Проверка состояния сетевого провода

Сетевой провод необходимо периодически проверять на предмет порезов или износа. Если сетевой провод Вашего кондиционера поврежден, обращайтесь в специализированную сервисную службу.

Обслуживание и ремонт

В зависимости от условий эксплуатации, после 2 - 3 сезонов работы внутренние компоненты кондиционера загрязняются, что может снизить эффективность его работы. В целях поддержания должной производительности рекомендуется проведение регулярного технического осмотра установки квалифицированным персоналом. Для этого обращайтесь в специализированную сервисную службу.

ВЫЯВЛЕНИЕ НЕИСПРАВНОСТЕЙ

 ОПАСНО!	<p>В случае возникновения каких-либо признаков неисправности (запах гари и т.п.) немедленно прекратите эксплуатацию, отсоедините сетевой шнур от электросети и обратитесь в специализированную сервисную службу.</p> <p>Выключение установки только выключателем электропитания не отсоединяет кондиционер от источника питания. Для его полного обесточивания отсоедините сетевой шнур от электросети или используйте рубильник.</p>
--	---

Перед вызовом специалиста сервисной службы проверьте следующее:

	Признак неисправности	Возможная причина
Нормальный режим работы	Возникновение шума:	<ul style="list-style-type: none"> В течение 2 - 3 минут после запуска, во время работы и сразу же после остановки кондиционера можно услышать звук текущей жидкости. Это звук протекающего по трубкам хладоносителя. При работе кондиционера можно услышать слабое поскрипывание из-за незначительного расширения и сжатия корпуса в результате изменения температур. В режиме нагрева периодически слышен шум, возникающий в результате включения системы автоматического оттаивания.
	Возникновение запаха:	<ul style="list-style-type: none"> Иногда воздух, поступающий из кондиционера, имеет посторонние запахи (мебели, табака и т.п.), источниками которых являются объекты, расположенные в помещении.
	Появление тумана или пара:	<ul style="list-style-type: none"> В режиме охлаждения при выходе воздуха из кондиционера может образовываться легкий туман. Это происходит из-за резкого охлаждения воздуха помещения потоком, выходящим из блока, в результате чего конденсируется влага и образуется легкая дымка. В режиме нагрева при остановке вентилятора можно увидеть поднимающийся над кондиционером пар. Это происходит во время включения режима оттаивания.
	Воздушный поток отсутствует.	<ul style="list-style-type: none"> В режиме нагрева работа кондиционера будет приостановлена на 6-12 минут, так как включится режим автоматического оттаивания. В этом режиме светоиндикатор функционирования (OPERATION) мигает в медленном режиме.

	Признак неисправности	Возможная причина
Требуется дополнительная проверка	Внутренний блок не работает	<ul style="list-style-type: none"> Провод электропитания отключен от электросети. Отключение подачи электропитания. Перегорание или срабатывание предохранителя. Переключатель MASTER CONTROL установлен в позицию OFF
	Недостаточная тепло- или хладопроизводительность	<ul style="list-style-type: none"> Воздушный фильтр загрязнен. Отверстия для забора или выхода воздуха заграждены. Неправильно задана желаемая температура помещения. Открыты окна или двери. В режиме охлаждения в помещение попадает прямой солнечный свет. Рекомендуется закрыть шторы. При работе кондиционера в режиме охлаждения в помещении находится слишком много людей, включен обогреватель или компьютеры.

Если Вам во время проверки не удалось выявить и устранить причину сбоя работы прекратите эксплуатацию, отсоедините шнур электропитания от сети, после чего обратитесь в специализированную службу сервиса.

ОСОБЕННОСТИ РАБОТЫ

Внимательно прочитайте данный раздел и примите к сведению содержащуюся в нем информацию.

Функционирование и производительность

Функционирование в режиме нагрева

- В данном кондиционере используется принцип теплового насоса, извлекающего тепловую энергию из наружного воздуха и использующего ее для нагрева помещения. Следовательно, тепловая мощность установки уменьшается при понижении температуры наружного воздуха. Если Вы считаете, что помещение прогревается недостаточно, рекомендуется использовать наряду с кондиционером другие нагревательные приборы.
- Нагрев воздуха в помещении посредством теплового насоса осуществляется при рециркуляции воздушного потока. Поэтому требуется определенное время после пуска установки, чтобы воздух в помещении прогрелся.

Автоматическое управление функцией оттаивания с помощью микропроцессора

- В холодную и влажную погоду при работе кондиционера в режиме нагрева происходит обледенение теплообменника с наружной стороны блока, что уменьшает эффективность нагрева.

Для предотвращения этого встроенный микропроцессор автоматически переводит установку в режим оттаивания, в течение действия которого режим нагрева временно блокируется (вентиляторы выключаются). Для возвращения кондиционера в нормальный режим требуется от 7 до 15 минут.

Рабочие диапазоны температуры и влажности

Режим охлаждения	Температура наружного воздуха: от 21°C до 43°C
	Температура воздуха внутри помещения: от 21°C до 32°C
	Влажность воздуха внутри помещения: Не более 80%. При использовании кондиционера в течение длительного времени в помещении с повышенной влажностью, на поверхности кондиционера может конденсироваться влага и стекать вниз.
Режим нагрева	Температура наружного воздуха: от 0°C до 21°C
	Температура воздуха внутри помещения: не выше 30°C

Если кондиционер используется при более высоких температурах, чем указано в таблице, может сработать система автоматической защиты, прерывающая работу установки.

Если кондиционер используется при более низких температурах, чем указано в таблице, то может произойти обледенение теплообменника, вызывающее протечку воды или какие-либо другие неполадки.

- Кондиционер можно использовать только по назначению: для охлаждения или нагрева воздуха в помещениях.

ТЕХНИЧЕСКИЕ ХАРАКТЕРИСТИКИ

МОДЕЛЬ		AMY12R
ТИП		Охлаждение + Нагрев (Реверсивная модель)
ЭЛЕКТРОПИТАНИЕ		220-240 В~50 Гц
РЕЖИМ ОХЛАЖДЕНИЯ		
	ХЛА ДОПРОИЗВОДИТЕЛЬНОСТЬ	3.40-3.50 кВт
	ПОТРЕБЛЯЕМАЯ МОЩНОСТЬ	1.50-1.60 кВт
	НОМИНАЛЬНЫЙ ТОК	7.1-7.3 А
	КОЭФФИЦИЕНТ ЭНЕРГЕТИЧЕСКОЙ ЭФФЕКТИВНОСТИ	2.27-2.19 кВт/кВт
РЕЖИМ НАГРЕВА		
	ТЕПЛОПРОИЗВОДИТЕЛЬНОСТЬ	3.65-3.75 кВт
	ПОТРЕБЛЯЕМАЯ МОЩНОСТЬ	1.42-1.52 кВт
	НОМИНАЛЬНЫЙ ТОК	6.8-7.1 А
МАКСИМАЛЬНОЕ ДАВЛЕНИЕ		2700 кПа
ЗАПРАВКА ХЛАДАГЕНТА		R22 800 г
ГАБАРИТНЫЕ РАЗМЕРЫ И ВЕС		
	ВЫСОТА	375 мм
	ДЛИНА	560 мм
	ШИРИНА	650 мм
	ВЕС (чистый)	43 кг

Акустические данные: Максимальный уровень звукового давления не более 70 дБ (А). При измерении в соответствии со стандартами IEC 704-1 и ISO 3744.