

# ***Petrospek***

## **МУЛЬТИ-СПЛИТ КОНДИЦИОНЕРЫ на 2 помещения**

фирмы

# **FUJITSU**

ВНУТРЕННИЕ БЛОКИ

**ASY7ANJ-W**

**ASY12ANJ-W**

**ТОЛЬКО ОХЛАЖДЕНИЕ**

НАРУЖНЫЙ БЛОК

**AOY19AMDM2**

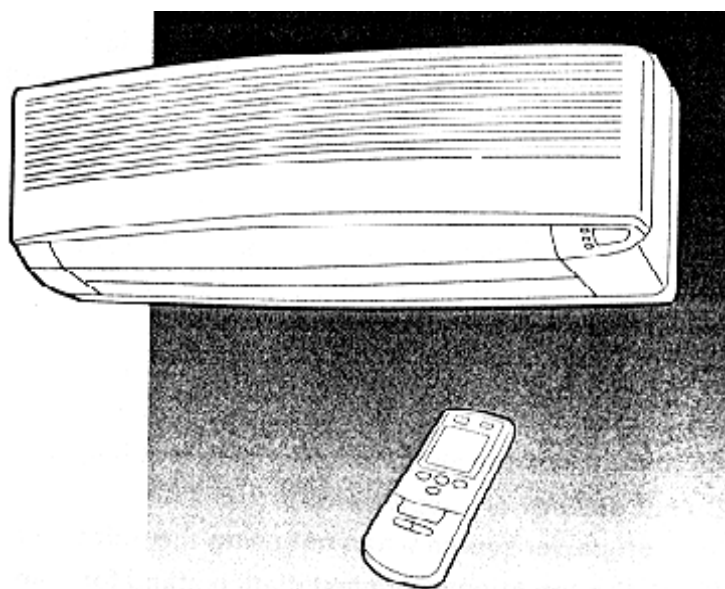

### **РУКОВОДСТВО ПО ЭКСПЛУАТАЦИИ**

НЕОБХОДИМО СОХРАНЯТЬ ДАННОЕ РУКОВОДСТВО ДЛЯ ПОСЛЕДУЮЩИХ ОБРАЩЕНИЙ К НЕМУ

*октябрь 1999*

# СОДЕРЖАНИЕ

УКАЗАНИЯ ПО ТЕХНИКЕ БЕЗОПАСНОСТИ.....2 стр.	РЕГУЛИРОВАНИЕ НАПРАВЛЕНИЯ ВОЗДУШНОГО ПОТОКА.....11 стр.
ОСНОВНЫЕ КОМПОНЕНТЫ И ПРИНЦИП ФУНКЦИОНИРОВАНИЯ КОНДИЦИОНЕРА.....3 стр.	РЕГУЛИРОВАНИЕ ВОЗДУХОРАСПРЕДЕЛЕНИЯ В РЕЖИМЕ “SWING”.....12 стр.
НАИМЕНОВАНИЕ ОСНОВНЫХ КОМПОНЕНТОВ И ОРГАНОВ УПРАВЛЕНИЯ.....4 стр.	АВТОМАТИЧЕСКИЙ РЕЖИМ при отсутствии пульта..12 стр.
ПОДГОТОВКА К РАБОТЕ.....6 стр.	ТЕХНИЧЕСКОЕ ОБСЛУЖИВАНИЕ.....13 стр.
ЭКСПЛУАТАЦИЯ.....7стр.	ВЫЯВЛЕНИЕ НЕИСПРАВНОСТЕЙ.....14 стр.
ПРОГРАММИРОВАНИЕ ТАЙМЕРА.....9 стр.	ОСОБЕННОСТИ РАБОТЫ.....16 стр.
ТАЙМЕР НОЧНОГО ВРЕМЕНИ.....10 стр.	ТЕХНИЧЕСКИЕ ХАРАКТЕРИСТИКИ.....17 стр.

## УКАЗАНИЯ ПО ТЕХНИКЕ БЕЗОПАСНОСТИ

-  **DANGER!**
- В целях безопасности менять сетевой провод кондиционера в случае его повреждения могут только специалисты фирмы-изготовителя или ее уполномоченные представители, так как для замены требуется специальные инструменты и кабель.
  - Запрещается самостоятельно устанавливать кондиционер.
  - Для выполнения любых ремонтных работ необходимо обращаться в специализированную сервисную службу.
  - При необходимости перестановки кондиционера следует обращаться в специализированную сервисную службу для выполнения работ по перемещению соединительных линий и последующему подключению оборудования.
  - Нельзя в течение продолжительного времени находиться на непосредственном пути потока холодного воздуха, выходящего из кондиционера.
  - Запрещается вставлять пальцы и посторонние предметы в воздухозаборные решетки и выходные отверстия.
  - Нельзя включать и выключать кондиционер отсоединением вилки провода электропитания от гнезда.
  - Следует соблюдать осторожность, чтобы не повредить сетевой провод.
  - В случае возникновения каких-либо признаков неисправности (например, запаха дыма) следует сразу же отключить кондиционер от источника электропитания и обратиться в специализированную сервисную службу.

-  **CAUTION!**
- Во время работы кондиционера необходимо периодически проветривать помещение.
  - Следует избегать направления воздушного потока на каминные или нагревательные приборы.
  - Нельзя облокачиваться на кондиционер или класть на него посторонние предметы.
  - Следует избегать непосредственного контакта кондиционера с водой.
  - Нельзя прикасаться к кондиционеру влажными руками.
  - Кондиционер следует отключать от источника электропитания при отсутствии необходимости его использования в течение длительного времени.
  - При чистке оборудования или замене воздушного фильтра следует всегда отключать кондиционер от источника электропитания.
  - Периодически следует проверять состояние системы кондиционирования на наличие возможных повреждений.
  - Следует избегать прямого попадания выходящего воздушного потока на комнатные растения и домашних животных.
  - Нельзя употреблять воду из дренажной системы кондиционера.
  - Кондиционер нельзя использовать в качестве оборудования для прецизионного кондиционирования, а также в областях, касающихся хранения пищевых продуктов или художественных ценностей и содержания животных.
  - Запрещается прикладывать какую-либо физическую нагрузку к ребристой поверхности теплообменника.
  - Кондиционер можно использовать только при наличии в нем воздушного фильтра.
  - Запрещается перекрывать или загораживать воздухозаборную решетку или отверстие для выходящего воздуха.
  - Используемая в помещении электронная аппаратура должна находиться на расстоянии не менее 1 м от кондиционера.
  - Нельзя устанавливать кондиционер рядом с нагревательными приборами или камином.
  - При выполнении работ по установке системы кондиционирования нельзя допускать присутствия маленьких детей в зоне проведения монтажа.
  - Рядом с кондиционером нельзя использовать легковоспламеняющийся газ.

# ОСНОВНЫЕ КОМПОНЕНТЫ И ПРИНЦИП ФУНКЦИОНИРОВАНИЯ КОНДИЦИОНЕРА

## Автоматический режим

Нажмите кнопку START/STOP и кондиционер начнёт работать в выбранном автоматически режиме охлаждения или осушения, в зависимости от уставки термостата и температуры в помещении.

## Режим ночного времени

При нажатии кнопки SLEEP в режиме охлаждения уставка термостата будет постепенно повышаться. При наступлении установленного по таймеру времени кондиционер автоматически отключается.

## Пульт дистанционного управления

Управление кондиционером производится с помощью пульта дистанционного управления.

## Регулирование воздушного потока в режиме “SWING”

Створки жалюзи в этом режиме автоматически выполняют движения вверх и вниз, в результате чего достигается равномерное воздухораспределение по всему объёму помещения.

## Съёмная воздухозаборная решётка

Воздухозаборную решётку внутреннего блока можно снимать для выполнения чистки и технического обслуживания блока.

## Воздушный фильтр, препятствующий образованию плесени

Воздушный фильтр внутреннего блока обработан специальным составом для предотвращения образования плесени, что облегчает его чистку и позволяет выполнять ее с помощью пылесоса.

## Бесшумный режим работы вентилятора

При нажатии кнопки FAN CONTROL и выборе режима работы вентилятора QUIET (бесшумный) скорость приточного потока воздуха снижается, за счет чего достигается бесшумность работы кондиционера.

## Фильтр воздуха (заказывается отдельно)

В качестве опции предлагается воздухоочистительный фильтр (модель APS-03B), очищающий воздух от мелких частиц по электростатическому принципу.

# ОСНОВНЫЕ КОМПОНЕНТЫ И ОРГАНЫ УПРАВЛЕНИЯ

Рис. 1



Рис. 2



Рис. 3

Рис. 5

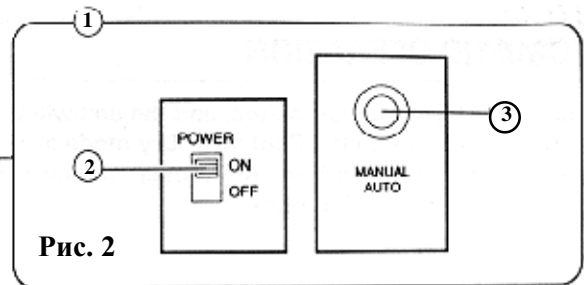
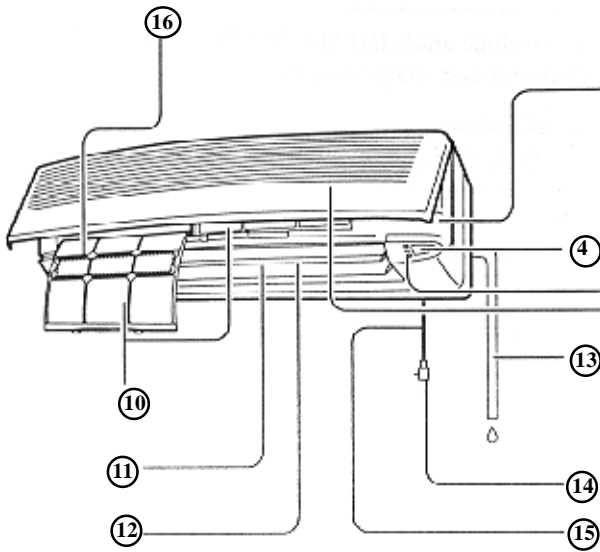

Рис. 4

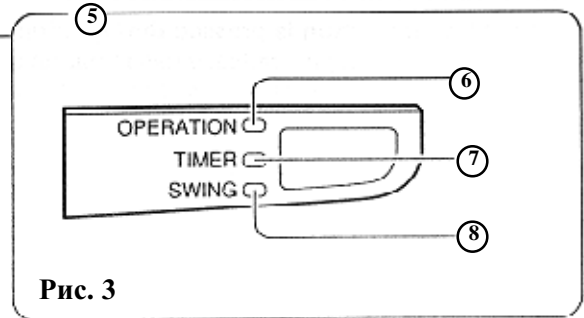
Рис. 6

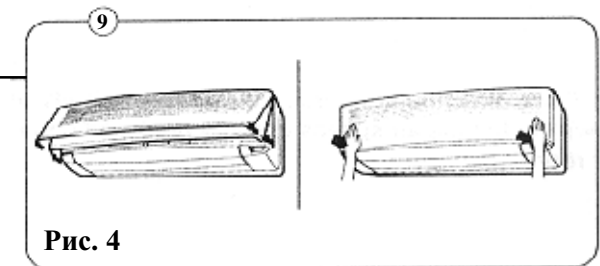
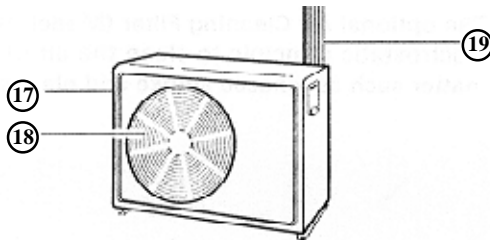

Рис. 8

На данном рисунке все индикаторы дисплея изображены работающими. При реальном использовании кондиционера отображаются только те индикаторы, которые задействованы в текущий момент.

**Рис. 1 - Внутренний блок**

1. Панель управления (Рис.2)
2. Выключатель электропитания
3. Кнопка MANUAL AUTO (автоматическое управление при отсутствии пульта)
4. Приемник сигналов от дистанционного пульта управления
5. Световые индикаторы (Рис.3)
6. Индикатор функционирования - OPERATION (красный)
7. Индикатор таймера - TIMER (зелёный)
  - Если при задействовании программы таймера индикатор таймера мигает, это означает, что произошёл сбой настройки программы (стр. 15 - Автоматический перезапуск)
8. Индикатор автоматического направления воздушного потока в режиме SWING (оранжевый)
9. Воздухозаборная решётка (Рис.4)
10. Воздушный фильтр
11. Горизонтальные направляющие жалюзи
12. Вертикальные направляющие жалюзи (расположены за горизонтальными)
13. Дренажный патрубок
14. Вилка электропитания
15. Сетевой провод
16. Воздухоочистительный фильтр (поставляется дополнительно в качестве опции)

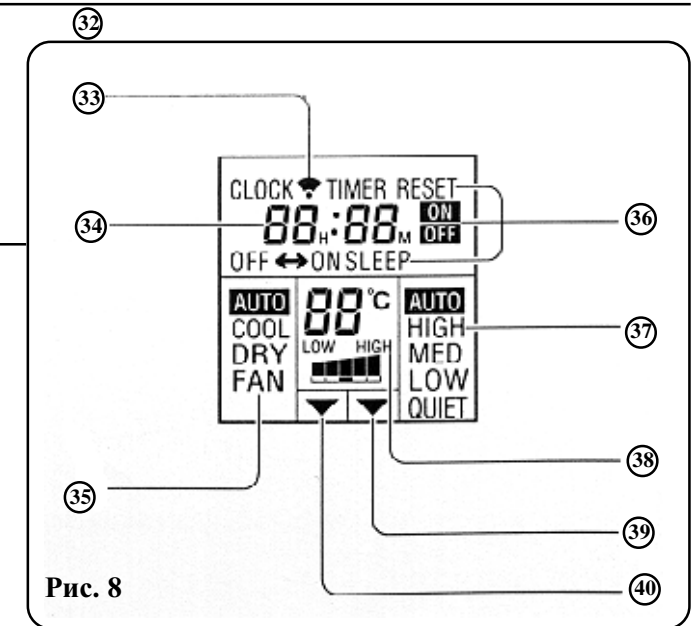
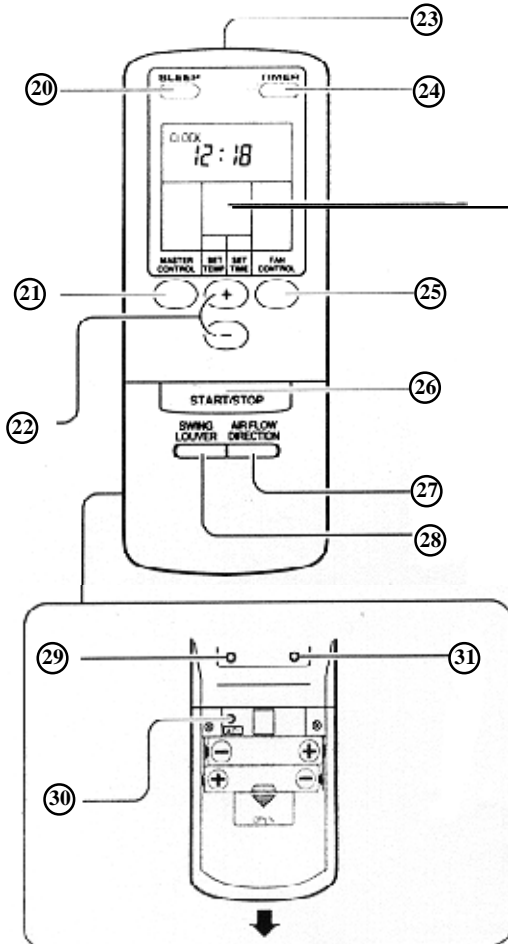
**Рис. 5 - Наружный блок**

17. Вход воздуха
18. Выход воздуха
19. Соединительные трубки хладагента

**Рис. 6 - Пульт дистанционного управления**

20. Кнопка ночного режима [SLEEP]
21. Кнопка выбора режима работы [MASTER CONTROL]
22. Кнопки установки температуры/ времени (+/-) [SET TEMP./SET TIME]
23. Передатчик сигнала
24. Кнопка задействия таймера (TIMER)
25. Кнопка управления вентилятором [FAN CONTROL]
26. Кнопка Включено/Выключено [START/STOP]
27. Кнопка регулирования направления воздушного потока [AIR FLOW DIRECTION]
28. Кнопка установки режима автоматического направления воздушного потока [SWING LOUVER]

**Рис. 7 - Тыльная панель пульта**

29. Кнопка установки времени [TIME ADJUST]
30. Кнопка питания от аккумуляторной батареи - ACL (расположена внутри секции для элементов питания)
31. Кнопка режима тестирования - TEST RUN
  - Эта кнопка используется только при пуско-наладке кондиционера; установка режима тестирования в нормальных условиях приведёт к неправильному функционированию термостата.
  - При нажатии кнопки во время обычной работы кондиционер переключается на режим тестирования, в этом случае одновременно начнут мигать светоиндикатор функционирования и индикатор таймера.
  - Для отключения режима тестирования необходимо нажать повторно кнопку TEST RUN, или кнопку Вкл./Выкл. [START/STOP] для полной остановки кондиционера.

32. Дисплей пульта управления (Рис.8)
33. Индикатор передатчика сигнала
34. Дисплей времени
35. Дисплей рабочего режима
36. Дисплей режима таймера
37. Дисплей скорости вентилятора
38. Дисплей уставки температуры
39. Индикатор уставки таймера
40. Индикатор уставки температуры

# ПОДГОТОВКА К РАБОТЕ

## Подключение к электросети

- 1 Вставьте вилку [Рис. 1 (14)] в гнездо электропитания; в случае непосредственного кабельного соединения с электросетью, включите рубильник.
- 2 Установите выключатель электропитания [Рис. 2 (2)] в положение "Включено" (ON).

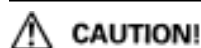

- Батарейки должны быть вне пределов досягаемости маленьких детей, так как они могут их проглотить.
- Если в течение длительного времени пульт не предполагается использовать, необходимо вынуть из него батарейки для предотвращения порчи устройства при утечке электролита.
- При протечке из батареек электролита и попадании его на кожу или в глаза следует немедленно промыть пораженный участок большим количеством воды и обратиться к врачу.
- Отработанные батарейки следует сразу же удалять из пульта дистанционного управления.
- Нельзя перезаряжать использованные батарейки.

## Установка батарейных элементов питания пульта (R03/LR03 x 2)

- 1 Для открытия секции для батареек, расположенной на обратной стороне пульта, слегка нажмите на крышку и выдвиньте её. Выдвигайте крышку по направлению стрелки, при одновременном нажатии на значок ▽.
- 2 Вставьте батарейки. Убедитесь, что при установке батареек соблюдена правильная полярность (+/-).
- 3 Закройте крышку секции.



Нельзя применять одновременно новые и использованные батарейки, а также батарейки разных типов. При нормальной работе батареек хватает примерно на один год. Если пульт плохо работает, необходимо

## Установка текущего времени

- 1 Нажмите кнопку установки времени TIME ADJUST [Рис. 7 (29)]. Для этого воспользуйтесь кончиком шариковой ручки или другим тонким предметом.
- 2 Используйте кнопки установки времени +/- (SET TIME) [Рис. 6 (22)] для установки текущего времени.  
Кнопка + : - для увеличения значения  
Кнопка - : - для уменьшения значения

(При каждом нажатии кнопок показания времени будут увеличиваться/уменьшаться на одну минуту. Для быстрой смены показаний с интервалом 10 минут нажмите на нужную кнопку, не отпуская ее.)

- 3 Нажмите кнопку TIME ADJUST снова. Это завершит установку времени и запустит часы.

## Использование пульта дистанционного управления

- Пульт дистанционного управления должен быть направлен непосредственно на приемник сигнала [Рис. 1 (4)].
- Зона восприятия: около 7 метров.
- При правильном приёме команды с пульта подается звуковой сигнал.
- Если звуковой сигнал не слышен, нажмите на кнопку пульта ещё раз.

## Настенный фиксатор пульта дистанционного управления



1. Установите фиксатор на стену.



2. Вставьте пульт дистанционного управления



3. При необходимости произвольного использования пульта (под рукой) выньте его из фиксатора

# ЭКСПЛУАТАЦИЯ

## Установка рабочего режима

### 1 Нажмите кнопку Вкл./Выкл. (START/STOP) [Рис. 6 (26)].

При этом включается светоиндикатор функционирования внутреннего блока [OPERATION] (красный) [Рис. 3 (6)] и кондиционер начинает работать.

### 2 Для выбора режима работы нажмите кнопку MASTER CONTROL [Рис. 6 (21)].

При каждом нажатии кнопки режим работы изменяется в следующем порядке:

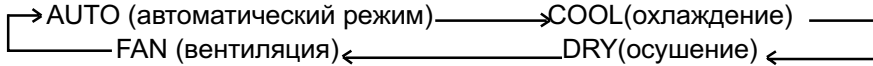

Приблизительно через три секунды после выбора режима показания дисплея восстанавливаются.

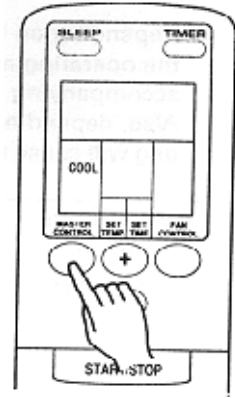

Пример: установка режима охлаждения

## Установка требуемой температуры воздуха

### Нажимайте кнопки установки температуры - SET TEMP. [Рис. 6 (22)].

Кнопка + : - для увеличения значения

Кнопка - : - для уменьшения значения

#### • Допустимый диапазон задаваемой температуры:

Режим AUTO (автоматический выбор).....Стандартное значение уставки термостата  $\pm 2^{\circ}\text{C}$

Режим охлаждения/осушения.....  $18-30^{\circ}\text{C}$

Режим вентиляции - FAN..... $17-30^{\circ}\text{C}$

(В режиме вентиляции (FAN) при уставке термостата равной  $17^{\circ}\text{C}$  или меньше, на дисплей пульта вместо значения температуры выводится "--", а вентилятор работает непрерывно вне зависимости от температуры воздуха в помещении.)

Приблизительно через три секунды после установки температуры показания дисплея восстанавливаются.

Уставка температуры должна рассматриваться в качестве стандартного значения, исходя из которого осуществляется управление работой кондиционера, поэтому фактическая температура в помещении может несколько отличаться от уставки.

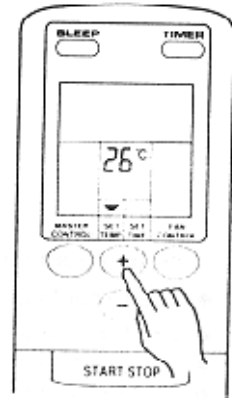

Пример: установка температуры на величину  $26^{\circ}\text{C}$

## Установка скорости вращения вентилятора

### Нажмите кнопку управления вентилятором - FAN CONTROL [Рис. 6 (25)]

При последовательном нажатии кнопки задаваемая скорость вентилятора изменяется в следующем порядке:

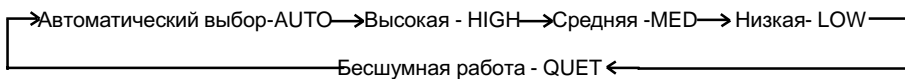

Приблизительно через три секунды после установки скорости показания дисплея восстанавливаются.

#### При автоматическом регулировании скорости:

**В режиме охлаждения:** Скорость вентилятора меняется в зависимости от температуры воздуха в помещении и становится меньше при приближении температура воздуха в помещении к заданной величине (уставке).

**В режиме вентиляции:** Вентилятор работает на оптимальной скорости в соответствии с температурой воздуха в помещении.

#### В бесшумном режиме работы - QUIET :

Вентилятор работает на сверхнизкой скорости, поток приточного воздуха уменьшается, поэтому кондиционер работает практически бесшумно.

• Бесшумный режим вентилятора (QUIET) нельзя использовать при осушении. Он не используется также и в том случае, когда режим осушения устанавливается в результате автоматического регулирования скорости вентилятора.

• При выборе бесшумного режима работы вентилятора (QUIET) хладопроизводительность кондиционера несколько снижается.

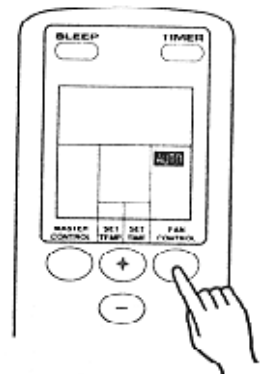

Пример: установка автоматического регулирования скорости вентилятора - AUTO

# ЭКСПЛУАТАЦИЯ

## Выключение кондиционера

Нажмите кнопку Вкл./Выкл. (START/STOP).

Светоиндикатор функционирования - OPERATION (красный) [Рис. 3 (6)] погаснет.

## Описание режимов работы кондиционера

### AUTO:

- При запуске кондиционера в зависимости от температуры воздуха в помещении автоматически устанавливается режим работы согласно приведённой ниже таблице. Исходя из выбранного режима, автоматически задается соответствующая стандартная уставка, по которой выполняется управление работой кондиционера.

Фактическая температура	Режим работы	Уставка температуры (стандартная)
30° или выше	Охлаждение	27°C
27°C-30°C	Охлаждение	26°C
25°C-27°C	Осушение	24°C
23°C-25°C	Осушение	22°C
Ниже 23°C	Осушение	20°C

В начале работы кондиционера режим работы и уставка термостата выбираются автоматически.

- При установке автоматического режима работы вентилятор в течение 1 мин. будет работать на очень низкой скорости. За этот период кондиционер определяет и выбирает соответствующий режим работы.
- Установленный режим работы не меняется при изменении температуры в помещении.
- При нажатии кнопки Вкл./Выкл. (START/STOP) для восстановления работы в течение двух часов после остановки автоматического режима, кондиционер начинает работать в том же режиме, как и до остановки.

### COOLING - Охлаждение:

- Используется для охлаждения помещения.

### DRY - Осушение:

- Используется для небольшого охлаждения в процессе осушения воздуха.
- Режим нельзя использовать для обогрева помещения.
- В режиме осушения вентилятор будет работать на низкой скорости. Кроме того, для регулирования влажности в помещении вентилятор внутреннего блока может время от времени отключаться. При детекции кондиционером высокой влажности воздуха вентилятор будет работать на очень низкой скорости.
- В режиме осушения скорость вентилятора нельзя регулировать вручную.

### FAN - Вентиляция:

- Используется для организации циркуляционного воздухообмена в помещении при работе, например, локальных воздухонагревателей.

### В режиме охлаждения/осушения:

Уставка температуры должна быть всегда ниже, чем температура в помещении. В противном случае будет работать только вентилятор без задействования холодильной машины.

### В режиме вентиляции:

- Режим вентиляции действует только в том случае, если температура в помещении (около внутреннего блока) выше уставки.
- Если приточный воздух в режиме вентиляции ощущается прохладным, необходимо увеличить значение уставки.



# ПРОГРАММИРОВАНИЕ ТАЙМЕРА

Перед тем, как воспользоваться таймером, удостоверьтесь, что на пульте дистанционного управления правильно установлено текущее время. (См. стр. 6).

## Установка времени включения (ON) /выключения (OFF) кондиционера

### 1 Включите кондиционер нажатием кнопки Вкл./Выкл. (START/STOP) [Рис. 6 (27)] (Если кондиционер уже включен, перейдите к п. 2.)

Загорится индикатор функционирования внутреннего блока (красный) [Рис. 3 (6.)].

### 2 Нажмите кнопку задействия таймера (TIMER) [Рис. 6 (24)] и выберите требуемый режим - либо OFF ("Выключение"), либо ON ("Включение").

OFF - время выключения кондиционера

ON - время включения кондиционера

Загорится индикатор таймера внутреннего блока (зелёный) [рис. 3 (7)].

При последовательном нажатии кнопки устанавливаемый режим таймера будет меняться в следующей последовательности:

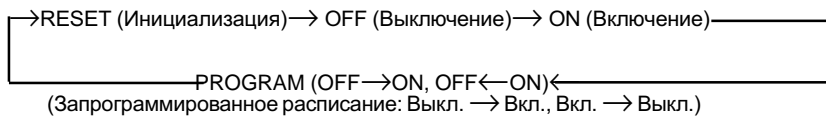

### 3 Нажмите кнопку SET TIME [Рис. 6 (22)] и установите время выключения/включения кондиционера

Устанавливайте время при мигающем дисплее времени (мигание длится пять секунд).

Кнопка **+**: для увеличения показателя времени.

Кнопка **-**: для уменьшения показателя времени.

Через пять секунд после установки показателя дисплея восстанавливаются.

## Программирование расписания

### 1 Включите кондиционер нажатием кнопки Вкл./Выкл. (START/STOP) [Рис.6 (27)] (Если кондиционер уже включен, перейдите к п. 2.)

Загорится индикатор функционирования внутреннего блока (красный) [Рис. 3 (6.)].

### 2 Сделайте желаемые уставки выключения (OFF) или включения (ON) кондиционера.

См. раздел "Установка времени включения (ON) или выключения (OFF) кондиционера".

Через три секунды после установки показателя дисплея восстановятся и загорится индикатор таймера внутреннего блока (зелёный) [Рис. 3 (7)].

### 3 Нажмите кнопку задействия таймера (TIMER) [Рис. 6 (25)] для выбора работы таймера по запрограммированному расписанию (PROGRAM) (на дисплее появится надпись либо OFF - ON или OFF - ON).

На дисплее поочередно будут появляться надписи "OFF timer" и "ON timer", затем появятся показания уставки времени и название команды таймера, которая выполнится первой.

- Кондиционер начнёт работать по запрограммированному расписанию. (Если первой выбрана команда включения (ON), то кондиционер прекратит работу до наступления выбранного времени.

Через пять секунд после задания программы показателя дисплея восстановятся.

## Информация о работе кондиционера по запрограммированному расписанию

- Запрограммированный режим работы таймера позволяет объединить периоды выключения (OFF) и включения (ON) кондиционера в единый цикл. Цикл может включать в себя один переход из режима выключения (OFF) в режим включения (ON), и наоборот, в течение суток (24 часа).
- При задействовании таймера работа кондиционера начинается с точки включения (ON) или выключения (OFF), в зависимости от того, какая ближе всего к значению текущего времени. Последовательность точек включения/выключения указывается стрелкой на дисплее пульта дистанционного управления (OFF → ON, или OFF → ON).
- Запрограммированное расписание может использоваться для автоматического выключения кондиционера вечером (уставка выключения OFF) и автоматического запуска его утром (уставка включения (ON)).

### Отключение таймера

Кнопкой TIMER выберите режим инициализации (RESET).

Кондиционер вернётся к нормальному функционированию.

### Изменение уставок таймера

Выполните действия 2 и 3.

### Выключение кондиционера при задействованном таймере

Нажмите кнопку START/STOP.

### Изменение условий функционирования

Если Вы желаете изменить условия функционирования кондиционера (режим работы, скорость вентилятора, уставку температуры) после задания уставок таймера подождите, пока показания дисплея восстановятся, а затем измените условия функционирования агрегата, используя необходимые клавиши.

### Отключение таймера

Воспользуйтесь кнопкой таймера (TIMER) для выбора режима инициализации (RESET).

Кондиционер вернётся к нормальному функционированию без задействия таймера.

### Изменение уставок таймера

1. Для изменения уставок таймера выполните действия, описанные в разделе "Установка времени включения / выключения кондиционера".

2. Нажмите кнопку таймера (TIMER) для выбора последовательности включения - либо OFF- ON или OFF-ON.

### Выключение кондиционера при задействованной программе таймера

Нажмите кнопку START/STOP.

### Изменение условий функционирования

Если Вы желаете изменить условия функционирования кондиционера (режим работы, скорость вентилятора, уставку температуры) после задания уставок таймера подождите, пока показания дисплея восстановятся, а затем измените условия функционирования агрегата, используя необходимые клавиши.

# ТАЙМЕР НОЧНОГО ВРЕМЕНИ

Таймер ночного времени используется для установки промежутка времени, через который кондиционер выключится.

## Использование таймера ночного времени

- 1 Для задействия режима ночного времени необходимо нажать кнопку **SLEEP**, независимо от того включен кондиционер или выключен. [Рис. 6 (20)]

При этом загорятся светоиндикатор функционирования внутреннего блока (красный) [Рис. 3 (6.)] и индикатор таймера (зелёный) [Рис. 3 (7)].

## Изменение уставок таймера

Снова нажмите кнопку **SLEEP** [Рис. 6 (20)] и установите нужное время отключения кондиционера, используя кнопки установки времени (**SET TIME**) [Рис. 6 (22)].

Устанавливайте время при мигающем дисплее времени (мигание длится пять секунд).

Кнопка **+**: используется для увеличения показателя времени.

Кнопка **-**: используется для уменьшения показателя времени.

Через пять секунд после установки времени показания дисплея восстанавливаются.

## Отключение таймера:

Воспользуйтесь кнопкой таймера (TIMER) для выбора режима инициализации (RESET).

Кондиционер вернётся к нормальному функционированию без задействия таймера.

## Выключение кондиционера при задействованном таймере:

Нажмите кнопку **START/STOP**.

## Информация о режиме ночного времени

Благодаря режиму ночного времени предотвращается чрезмерное охлаждение воздуха в помещении ночью (во время сна), так как уставка температуры во время действия режима будет автоматически изменяться в соответствии с установленным промежутком времени, по истечении которого кондиционер должен отключиться.

### В режиме охлаждения/осушения:

При включении режима ночного времени (SLEEP) уставка температуры будет автоматически увеличиваться каждый час на 1°C. Когда смещение в общей сложности составит 2°C, повышение температурной уставки прекратится, и достигнутое значение будет поддерживаться до автоматического отключения кондиционера.

## Режим ночного времени

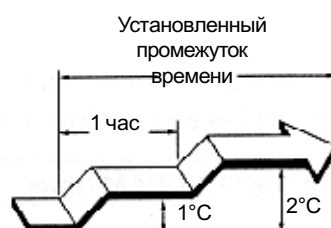

# РЕГУЛИРОВАНИЕ НАПРАВЛЕНИЯ ВОЗДУШНОГО ПОТОКА

Нисходяще-восходящее (вверх-вниз) направление потока воздуха регулируется с помощью кнопки AIR FLOW DIRECTION на пульте дистанционного управления. Право-левостороннее направление воздушного потока регулируется вручную поворотом створок вертикально-расположенных жалюзи. При установке горизонтального направления, включите кондиционер и убедитесь, что вертикальные жалюзи неподвижны.

## Регулирование нисходящего - восходящего (вверх-вниз) направления воздушного потока

Нажмите кнопку AIR FLOW DIRECTION [Рис.6 (27)].

Каждый раз при нажатии кнопки установка жалюзи будет меняться в следующей последовательности:

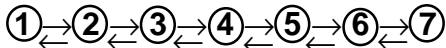

Для режимов Охлаждения и Вентиляции установка жалюзи должна быть различна:

1, 2, 3, 4 : в режиме охлаждения/осушения

1, 2, 3, 4, 5, 6, 7 : в режиме вентиляции

Показания дисплея остаются неизменёнными.

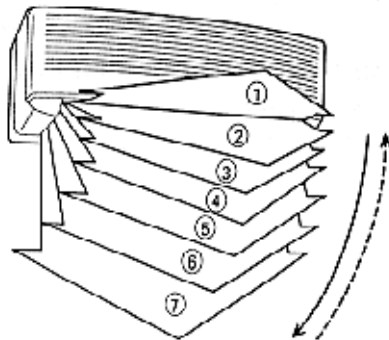

- Регулируйте направление потока воздуха в указанных пределах.
- Вертикальное направление потока воздуха автоматически устанавливается в соответствии с типом выбранного режима работы.  
В режиме охлаждения/осушения: Горизонтальный поток - 1  
В режиме вентиляции: Нисходящий поток - 7
- При автоматическом режиме работы в первую минуту после запуска кондиционера направление потока воздуха будет горизонтальным - 1; в течение этого времени направление потока воздуха регулировать нельзя.

## Регулирование право-левостороннего направления воздушного потока

- Двигая створки вертикальных жалюзи, отрегулируйте их позицию для выбора желаемого направления воздушного потока.

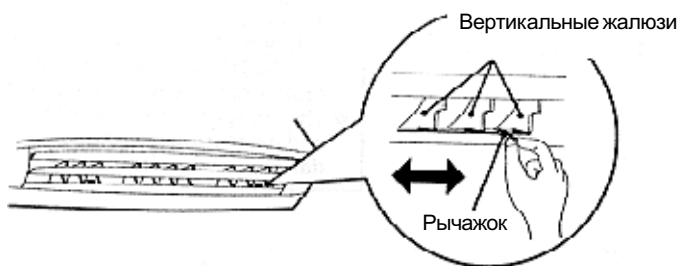

- Не вставляйте пальцы и посторонние предметы между жалюзи. Вследствие высокой скорости вращения вентилятора вышеуказанные действия могут привести к серьезной травме.

- Для регулирования горизонтальных жалюзи (нисходяще-восходящего направления) пользуйтесь только кнопкой AIR FLOW DIRECTION на пульте дистанционного управления. Не пытайтесь поворачивать створки жалюзи вручную, так как это может привести к сбою их функционирования. Если это произойдет, сразу же выключите и снова включите кондиционер, чтобы устранить сбой.

- В режимах охлаждения и осушения, горизонтальные жалюзи можно устанавливать только в соответствующем этим режимам диапазоне (1-4). При установке жалюзи в этом режиме на длительное время в позиции 5-7 может произойти скопление конденсата на выходном отверстии, вследствие чего из кондиционера будет капать вода. Если горизонтальные жалюзи в режиме охлаждения/осушения установлены в позиции 5-7, то через 30 минут после этого происходит их автоматический возврат в положение 4.

- При использовании кондиционера в комнате, где находятся дети, пожилые или больные люди, необходимо уделить особое внимание выбору направления воздушного потока и уставок температуры.

# АТОМАТИЧЕСКОЕ РЕГУЛИРОВАНИЕ ВОЗДУХОРАСПРЕДЕЛЕНИЯ В РЕЖИМЕ “SWING”

Перед выполнением нижеуказанных действий следует включить кондиционер.

## Выбор режима автоматического регулирования воздушного потока “SWING”

Нажмите кнопку **SWING LOUVER** [Рис. 6 (28)].

Загорится индикатор (SWING) (оранжевый) [Рис. 3 (8)]. В этом режиме горизонтальные жалюзи автоматически двигаются верх-вниз, равномерно распределяя поток воздуха.

## Остановка работы в режиме “SWING”

Снова нажмите кнопку **SWING LOUVER** [Рис. 6 (28)]

Индикатор (SWING) (оранжевый) [Рис. 3 (8)], погаснет. Жалюзи вернуться в положение, в котором они находились до включения режима “SWING”.

## Информация о режиме “SWING”

- Диапазон позиционирования жалюзи в режиме SWING близок к текущей установке направления потока воздуха.
- Если диапазон позиционирования Вас не устраивает, отрегулируйте его с помощью кнопки AIR FLOW DIRECTION пульта управления.
- Если при охлаждении и осушении жалюзи работают в режиме SWING с нисходящим диапазоном направления воздушного потока более 30 минут, то кондиционер автоматически переключает позиционирование жалюзи на горизонтальный диапазон, что предупреждает образование конденсата на выходе воздуха.
- Когда вентилятор отключен или работает на низкой скорости, режим “SWING” может временно приостанавливаться.

# АВТОМАТИЧЕСКИЙ РЕЖИМ РАБОТЫ при отсутствии пульта дистанционного управления

Если пульт дистанционного управления утерян или по каким-либо причинам недоступен, используйте режим работы MANUAL AUTO.

## Использование кнопок на основной панели управления кондиционером

(Кнопки управления расположены за воздухозаборной решёткой).

Нажмите кнопку **MANUAL AUTO** [Рис. 2 (3)] на основной панели управления внутреннего блока для запуска кондиционера.

Для остановки кондиционера, снова нажмите кнопку **MANUAL AUTO**, либо установите выключатель электропитания (POWER) [Рис. 2 (2)] в позицию Выключено (OFF).

- При управлении кондиционером с помощью кнопок на основной панели кондиционер будет работать так же, как при выборе автоматического режима (AUTO) посредством пульта дистанционного управления (см. стр. 8).
- Скорость вентилятора устанавливается автоматически (AUTO), а уставка температуры выбирается стандартной.

# ТЕХНИЧЕСКОЕ ОБСЛУЖИВАНИЕ



- Перед чисткой кондиционера убедитесь в том, что он выключен и сетевой провод отсоединен от электросети.
- Удостоверьтесь, что воздухозаборная решётка [Рис. 1 (9)] надежно зафиксирована.
- При снятии и замене воздушных фильтров не прикасайтесь к теплообменнику, несоблюдение указанных действий может привести к травме обслуживающего персонала.

## Чистка решётки воздухозаборника

### 1. Демонтаж решётки воздухозаборника

1. Возьмитесь за нижние концы панели решётки и приподнимите ее; если решётка воздухозаборника не отсоединяется, продолжайте поднимать её вверх, пока она не освободится от фиксации.

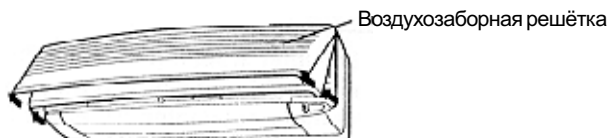

2. Для снятия решетки поднимите ее вверх до конца.

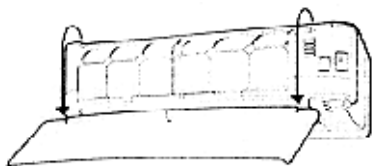

### 2. Влажная чистка

Удалите пыль с помощью пылесоса; протрите мягкой тряпкой, смоченной тёплой водой, а затем вытрите насухо.

### 3. Установка решётки на место

1. Удерживая решётку в горизонтальном положении, закрепите её на кондиционере с помощью двух верхних фиксирующих проушин.

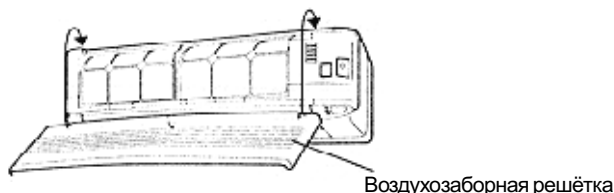

2. Нажмите на нижние края решётки для того, чтобы она закрылась. (См. Рис.)



## Чистка воздушного фильтра

### 1. Откройте воздухозаборную решётку и снимите воздушный фильтр.

Потяните за ручку воздушного фильтра, отсоедините две нижних фиксирующих проушины, и выньте фильтр.

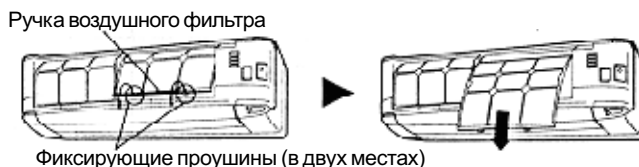

### 2. Удалите пыль с помощью пылесоса или промойте фильтр водой.

После промывки фильтр нужно просушить в защищённом от солнца месте.

### 3. Установите фильтр на место и закройте воздухозаборную решётку.

1. Выровняйте позицию фильтра в соответствии с расположением панели блока, и, нажав на него, вставьте внутрь. Убедитесь в том, что две фиксирующие проушины установлены на место, в предназначенные для них отверстия на панели.

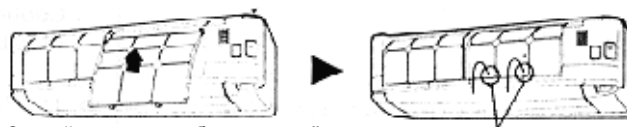

2. Закройте воздухозаборную решётку

(Для наглядного примера, на рисунке изображён кондиционер без решётки)

- Пыль с воздушного фильтра может быть удалена как пылесосом, так и с промывкой в тёплой воде с добавлением небольшого количества моющего средства. После мытья фильтр следует просушить в защищённом от солнца месте.
- При загрязнении фильтра величина проходящего через него воздушного потока уменьшается, что, в свою очередь, приводит к снижению эффективности работы кондиционера и является причиной его повышенной шумности.
- При постоянном использовании кондиционера воздушный фильтр необходимо чистить каждые две недели.

## Использование воздухоочистительного фильтра (заказывается дополнительно)

- Установите воздухоочистительный фильтр (APS.-03B) согласно прилагаемым к нему инструкциям.

- При долговременном использовании кондиционера внутри него скапливается пыль, что снижает его производительность. Кроме чистки и технического обслуживания рекомендуется регулярно проверять исправность кондиционера. За дополнительной информацией следует обращаться в специализированную службу сервиса.
- При чистке корпуса кондиционера нельзя пользоваться водой с температурой выше 40°C, абразивными чистящими средствами и легковоспламеняющимися жидкостями (бензин и др. растворители).
- Нельзя распылять вблизи кондиционера инсектициды и лак для волос.
- При остановке кондиционера на длительный период (более 1 месяца) необходимо включить его на 12 часов, установив режим вентиляции, что необходимо для просушки его внутренних компонентов.

# ВЫЯВЛЕНИЕ НЕИСПРАВНОСТЕЙ



В случае возникновения каких-либо признаков неисправности (запах гари и т.п.) сразу же отсоедините сетевой шнур от электросети и обратитесь в специализированную службу сервиса.

Выключение кондиционера только кнопкой пульта дистанционного управления не отключает установку от источника питания. Для полного обесточивания отсоедините сетевой шнур от электросети или используйте рубильник.

Перед тем, как обратиться в специализированную службу сервиса, проверьте следующее:

	Признак неисправности	Возможная причина	См. стр.
<b>Нормальное функционирование</b>	Кондиционер запускается лишь через некоторое время после включения:	<ul style="list-style-type: none"> <li>• Если кондиционер выключить и сразу же включить, компрессор запустится только через 3 минуты, чтобы предотвратить перегорание предохранителей.</li> <li>• В любом случае при отсоединении провода электропитания от сети, а затем повторном его подключении защитный контур не допустит запуска компрессора в течение 3-х минут.</li> </ul>	—
	Возникновение постороннего шума:	<ul style="list-style-type: none"> <li>• В течение 2 - 3 минут после запуска, во время работы и сразу же после остановки кондиционера можно услышать звук текущей жидкости. Это звук следующего по трубкам хладонотителя.</li> <li>• Во время функционирования кондиционера можно услышать слабое поскрипывание из-за незначительного действия на корпус сил расширения и сжатия в результате изменения температур.</li> </ul>	—
	Возникновение в помещении постороннего запаха:	<ul style="list-style-type: none"> <li>• Иногда воздух, поступающий из кондиционера, имеет посторонние запахи (мебели, табака и т.п.), источниками которых являются объекты, расположенные в помещении.</li> </ul>	—
	Появление тумана или пара:	<ul style="list-style-type: none"> <li>• В режиме охлаждения или осушения, при выходе воздуха из внутреннего блока может образовываться легкий туман. Это происходит из-за резкого охлаждения воздуха помещения потоком, выходящим из кондиционера, в результате чего конденсируется влага и образуется легкая дымка.</li> </ul>	—
	Поток воздуха слабый или отсутствует.	<ul style="list-style-type: none"> <li>• В режимах осушения или ожидания (контроля температуры помещения) вентилятор может работать на очень низкой скорости.</li> </ul>	7
<ul style="list-style-type: none"> <li>• При установке бесшумного режима (QUIET) вентилятор работает на очень низкой скорости.</li> </ul>		7	

# ВЫЯВЛЕНИЕ НЕИСПРАВНОСТЕЙ

Признак неисправности	Возможная причина	См стр.
Внутренний блок не работает	<ul style="list-style-type: none"> <li>Сетевой шнур отключен от электросети.</li> <li>Сбой в подаче электропитания.</li> <li>Перегорание или срабатывание предохранителя.</li> </ul>	—
	<ul style="list-style-type: none"> <li>Выключатель кондиционера установлен в позицию OFF</li> </ul>	6
	<ul style="list-style-type: none"> <li>Запрограммированное отключение кондиционера по таймеру</li> </ul>	9 - 10
Недостаточная хладопроизводительность	<ul style="list-style-type: none"> <li>Воздушный фильтр загрязнен.</li> <li>Отверстия для забора или выхода воздуха заграждены.</li> <li>Неправильно задана уставка температуры воздуха в помещении.</li> <li>Открыты окна или двери.</li> <li>В режиме охлаждения в помещение попадает прямой солнечный свет. Рекомендуется закрыть шторы.</li> <li>При работе кондиционера в режиме охлаждения в помещении находится слишком много людей, включен обогреватель или компьютеры.</li> </ul>	—
	<ul style="list-style-type: none"> <li>Установлен бесшумный режим работы (QUIET).</li> </ul>	7
Работа кондиционера не соответствует показаниям пульта:	<ul style="list-style-type: none"> <li>Батарейки пульта дистанционного управления разрядились</li> <li>Батарейки пульта дистанционного управления неправильно установлены</li> </ul>	8

Если во время проверки не удалось выявить и устранить причину сбоя работы, возник запах гари, мигает индикатор таймера [Рис.3 (7)], выключите кондиционер и отсоедините шнур электропитания от сети [Рис.1 (14)], после чего обратитесь в специализированную службу сервиса.

# ОСОБЕННОСТИ РАБОТЫ

## Функционирование и производительность

### Отключение электропитания

### Автоматический перезапуск

- При подаче электропитания после его сбоя кондиционер автоматически запускается в том режиме, в котором он работал до сбоя.
- Если до сбоя в электросети кондиционер работал при заданной позиции жалюзи, то при восстановлении электропитания горизонтальные жалюзи автоматически установятся в стандартное положение.
- Если сбой в электросети произошёл в период действия программы таймера, то при восстановлении электропитания таймер автоматически инициализируется, и кондиционер начнёт (или прекратит) работу только по вновь заданной уставке времени. В случае возникновения этой ошибки замигает индикатор таймера (TIMER) (зелёный) (см. стр. 5).
- При использовании помимо кондиционера других электроприборов (например, электробритвы, и т.д.) или беспроводного радиоприемника функционирование кондиционера может быть со сбоями. В этом случае нужно сначала отсоединить сетевой шнур кондиционера от источника электропитания, а затем снова вставить в гнездо. Для управления следует использовать пульт дистанционного управления.

## Диапазон рабочих температур и влажности

	Охлаждение	Осушение
Температура наружного воздуха	Около 18-46°C	Около 18-46°C
Температура воздуха в помещении	Около 18-32°C	Около 18-32°C
Влажность в помещении	80 % или ниже. При использовании кондиционера в течение длительного времени в помещении с повышенной влажностью на поверхности кондиционера может конденсироваться влага и стекать вниз.	При использовании кондиционера в течение длительного времени в помещении с повышенной влажностью на поверхности кондиционера может конденсироваться влага и стекать вниз.

- При эксплуатации кондиционера в условиях более высоких температур, чем указано в таблице, может срабатывать система автоматической защиты, прерывающая работу установки.
- При эксплуатации кондиционера в условиях более низких температур, чем указано в таблице, может произойти обледенение теплообменника и, как следствие, утечка воды из него, а также возможны другие неполадки.
- Кондиционер можно использовать только по назначению, т.е. для охлаждения и вентиляции воздуха в бытовых помещениях.



## ТЕХНИЧЕСКИЕ ХАРАКТЕРИСТИКИ

<b>МОДЕЛЬ</b>		
ВНУТРЕННИЙ БЛОК	<b>ASY7ANJ-W</b>	<b>ASY12ANJ-W</b>
НАРУЖНЫЙ БЛОК	<b>АОУ19АМDM2</b>	
ТИП	МУЛЬТИ-СПЛИТ ДЛЯ РЕЖИМА ОХЛАЖДЕНИЯ	
ЭЛЕКТРОПИТАНИЕ	220 - 240В - 50Гц	
ПОДКЛЮЧАЕМЫЙ ВНУТРЕННИЙ БЛОК	БЛОК А	БЛОК В
ХЛАДОПРОИЗВОДИТЕЛЬНОСТЬ	2.15 - 2.20 кВт	3.45 - 3.50 кВт
ПОТРЕБЛЯЕМАЯ МОЩНОСТЬ	0.82 - 0.85 кВт	1.34 - 1.44 кВт
НОМИНАЛЬНАЯ СИЛА ТОКА	3.8 - 3.6 А	6.5 - 6.8 А
КОЭФФИЦИЕНТ ЭНЕРГЕТИЧЕСКОЙ ЭФФЕКТИВНОСТИ	2.62 - 2.59	2.57 - 2.43
МАКС. ДАВЛЕНИЕ В КОНТУРЕ ХЛАДАГЕНТА	2700 кПа	
ЗАПРАВКА ХЛАДАГЕНТА (R22)	840 г (Блок А) + 840 г (Блок В)	
РАЗМЕРЫ И ВЕС (нетто)		
ВНУТРЕННИЙ БЛОК		
Высота	260 мм	
Длина	815 мм	
Ширина	168 мм	
Вес	8 кг	
НАРУЖНЫЙ БЛОК		
Высота	643 мм	
Длина	840 мм	
Ширина	336 мм	
Вес	68 кг	

Информация по уровню шума: макс. уровень звукового давления менее 70 дБ (А) как для внутреннего, так и для наружного блоков. Уровень шума определен в соответствии со стандартами IEC 704-1 и ISO 3744.