



# СОДЕРЖАНИЕ

МЕРЫ ПРЕДОСТОРОЖНОСТИ .....	Ru-1	УЛЬТРАФИОЛЕТОВАЯ ОЧИСТКА ВОЗДУХА/ ГЕНЕРАЦИЯ АНИОНОВ .....	Ru-13
РЕЖИМЫ И ФУНКЦИИ .....	Ru-2	ЭКСПЛУАТАЦИЯ В РЕЖИМЕ ОСУШЕНИЯ	
НАЗВАНИЯ ДЕТАЛЕЙ .....	Ru-3	ЗМЕЕВИКА (COIL DRY) .....	Ru-14
ПОДГОТОВКА .....	Ru-4	ЭКСПЛУАТАЦИЯ В РЕЖИМЕ MANUAL AUTO .....	Ru-15
ЭКСПЛУАТАЦИЯ .....	Ru-6	МОНИТОРИНГ ТЕМПЕРАТУРЫ .....	Ru-16
ЭКСПЛУАТАЦИЯ В РЕЖИМЕ ТАЙМЕРА .....	Ru-8	ФУНКЦИЯ АВТОМАТИЧЕСКОЙ ОЧИСТКИ ФИЛЬТРА .....	Ru-17
ЭКСПЛУАТАЦИЯ С ИСПОЛЬЗОВАНИЕМ НОЧНОГО РЕЖИМА ТАЙМЕРА .....	Ru-9	ПРОВЕДЕНИЕ ТЕХОБСЛУЖИВАНИЯ .....	Ru-19
РЕГУЛИРОВАНИЕ НАПРАВЛЕНИЯ ЦИРКУЛЯЦИИ ВОЗДУХА .....	Ru-10	ПРОВЕДЕНИЕ ТЕХОБСЛУЖИВАНИЯ (ПРОДОЛЖЕНИЕ) .....	Ru-22
ЭКСПЛУАТАЦИЯ В РЕЖИМЕ КАЧАНИЯ (SWING) .....	Ru-11	ТЕХОБСЛУЖИВАНИЕ ГЕНЕРАТОРА АНИОНОВ .....	Ru-24
ЭКСПЛУАТАЦИИ В РЕЖИМЕ ЭКОНОМИИ (ECONOMY) .....	Ru-12	ВОЗМОЖНЫЕ НЕИСПРАВНОСТИ И ИХ УСТРАНЕНИЕ .....	Ru-25
ЭКСПЛУАТАЦИЯ В РЕЖИМЕ ВЫСОКОЙ МОЩНОСТИ (HI-POWER) .....	Ru-12	СОВЕТЫ ПО ЭКСПЛУАТАЦИИ .....	Ru-26

## МЕРЫ ПРЕДОСТОРОЖНОСТИ



### ОПАСНО!

- Не пытайтесь самостоятельно установить данный кондиционер воздуха.
- Данное устройство не содержит внутренних деталей, предназначенных для обслуживания пользователем. В случае необходимости выполнения ремонта всегда обращайтесь к уполномоченным специалистам по техническому обслуживанию.
- В случае необходимости отсоединения и установки прибора при переезде обращайтесь к уполномоченным специалистам по техническому обслуживанию.
- Не подвержайте себя чрезмерному охлаждению: не стойте в течение продолжительного времени под потоком холодного воздуха, поступающего из кондиционера.
- Не вставляйте пальцы и посторонние предметы в выходные отверстия и воздухозаборные решетки.
- Не включайте и не выключайте кондиционер воздуха путем подсоединения и отсоединения вилки шнура питания.
- Следите за тем, чтобы не повредить шнур питания.
- В случае возникновения неисправности (появления запаха гари и т. д.) немедленно остановите кондиционер, отсоедините вилку шнура питания от розетки и обратитесь к уполномоченному специалисту по техническому обслуживанию.
- В случае повреждения шнура питания данного устройства, его замена должна выполняться уполномоченным специалистом по техническому обслуживанию, так для выполнения этой операции требуются специальный инструмент и шнур конкретного типа.



### ВНИМАНИЕ!

- Во время эксплуатации кондиционера время от времени проветривайте помещение.
- Не направляйте воздушный поток на камины и нагревательные приборы.
- Не забирайтесь на кондиционер воздуха и не ставьте на него посторонние предметы.
- Не подвешивайте посторонние предметы на внутренний прибор.
- Не ставьте на кондиционер вазы с цветами или сосуды с водой.
- Не подвержайте кондиционер прямому воздействию воды.
- Не прикасайтесь к кондиционеру мокрыми руками.
- Не тяните за шнур питания.
- Отключайте питание, если прибор не используется в течение продолжительного периода времени.
- Проверяйте состояние установочного стенда на наличие повреждений.
- Не помещайте животных и растения под прямой поток воздуха из кондиционера.
- Не пейте воду, стекающую из кондиционера.
- Не используйте данный прибор для хранения продуктов питания, растений или животных, точных приборов или произведений искусства.
- При работе в режиме Обогрева соединительные клапаны нагреваются: обращайтесь с ними осторожно.
- Не надавливайте на ребра радиатора.
- Эксплуатируйте кондиционер только с установленными фильтрами воздуха.
- Не блокируйте и не закрывайте воздухозаборную решетку и выходное отверстие кондиционера.
- Убедитесь в том, что все электронные приборы расположены на расстоянии не менее одного метра как от внутреннего, так и от наружного приборов.
- Избегайте установки кондиционера рядом с каминами или другими нагревательными приборами.
- При установке внутреннего и наружного прибора выбирайте места, не доступные для доступа детей.
- Не используйте рядом с кондиционером горючие газы.

# РЕЖИМЫ И ФУНКЦИИ

## ИНВЕРТОР

В начале эксплуатации прибор потребляет большое количество электроэнергии, чтобы быстро достичь желаемой температуры в помещении. Затем прибор автоматически переключается на низкий уровень потребления электроэнергии для экономного функционирования и создания комфортных условий.

## ЭКСПЛУАТАЦИЯ В РЕЖИМЕ ОСУШЕНИЯ ЗМЕЕВИКА (COIL DRY)

Во избежание образования плесени и роста бактерий внутренний прибор можно высушить с помощью кнопки COIL DRY на пульте дистанционного управления.

## АВТО ПЕРЕКЛЮЧЕНИЕ

Режим эксплуатации (Охлаждение, Осушение, Отопление) переключается автоматически, чтобы поддерживать установленную температуру, и температура держится на постоянном уровне всё время.

## БЕСПРОВОДНОЙ ПУЛЬТ ДИСТАНЦИОННОГО УПРАВЛЕНИЯ

Беспроводной пульт дистанционного управления позволяет легко управлять работой кондиционера.

## ГОРИЗОНТАЛЬНОЕ НАПРАВЛЕНИЕ ПОТОКА ВОЗДУХА: ОХЛАЖДЕНИЕ/ НАПРАВЛЕНИЕ ПОТОКА ВОЗДУХА ВНИЗ: НАГРЕВ

При охлаждении, используйте горизонтальное направление потока воздуха, чтобы охлаждающий воздух не дул непосредственно на находящихся в помещении людей. При нагреве, используйте направление потока воздуха вниз, чтобы мощный, теплый воздух дул по направлению к полу и создавал уютную обстановку.

## ЭКСПЛУАТАЦИЯ В РЕЖИМЕ КАЧАНИЯ

Жалюзи направления потока воздуха двигаются (качаются) автоматически. Кроме того, с помощью пульта дистанционного управления можно выбрать следующие направления потока воздуха – вверх, вниз, влево и вправо.

## ФУНГИЦИДНЫЙ ФИЛЬТР

ФИЛЬТР ВОЗДУХА прошел специальную обработку фунгицидными препаратами, что повышает чистоту воздуха и облегчает уход за кондиционером.

## БЕСШУМНАЯ РАБОТА

Если переключатель FAN CONTROL установить в положение QUIET, прибор начнет работать в бесшумном режиме, поток воздуха из внутреннего прибора будет ослаблен для снижения уровня шума.

## ФУНКЦИЯ АВТОМАТИЧЕСКОЙ ОЧИСТКИ ФИЛЬТРА

После определенного периода работы кондиционера осуществляется автоматическая очистка фильтра.

## УЛЬТРАФИОЛЕТОВАЯ ОЧИСТКА ВОЗДУХА/ГЕНЕРАЦИЯ АНИОНОВ

Воздух в помещении дезинфицируется с помощью ультрафиолетовых лучей.

## ВНУТРЕННЯЯ УЛЬТРАФИОЛЕТОВАЯ ОЧИСТКА

Рост плесени и различных бактерий внутри комнатного блока подавляется с помощью ультрафиолетовых лучей.

# НАЗВАНИЯ ДЕТАЛЕЙ

Рис. 1 Внутренний блок

- ① Воздухозаборные решетки
- ② Открывающаяся панель
- ③ Индикатор (Рис. 2)
- ④ Приемник сигналов с пульта дистанционного управления
- ⑤ Индикаторная лампа OPERATION
- ⑥ Индикаторная лампа TIMER
- ⑦ Индикаторная лампа UV AIR CLEAN/ANION
- ⑧ Индикаторная лампа OUTDOOR TEMP/ ROOM TEMP. Индикаторная лампа
- ⑨ Индикаторная лампа HI-POWER OPERATION
- ⑩ Индикаторная лампа MAINTENANCE
- ⑪ Жалюзи направления воздушного потока
- ⑫ Жалюзи направления воздуха вправо/влево (расположены за жалюзи направления воздушного потока)
- ⑬ Рассеиватель мощности
- ⑭ Генератор анионов
- ⑮ Открывающаяся панель (Рис. 3)
- ⑯ Кнопка MAINTENANCE/MANUAL AUTO
- ⑰ Фильтр воздуха
- ⑱ Пылесборник
- ⑲ Шнур питания
- ⑳ Вилка шнура питания

Рис. 4 Наружный блок

- ⑲ Воздухозаборное отверстие
- ⑳ Выходное отверстие
- ㉑ Труба
- ㉒ Дренажное отверстие (нижняя часть)

Рис. 5 Пульт дистанционного управления

- ㉓ Передатчик сигнала
- ㉔ Дисплей пульта дистанционного управления (Рис. 6)
- ㉕ Индикатор передачи сигнала
- ㉖ Дисплей CLOCK/OFF TIMER
- ㉗ Дисплей ON TIMER
- ㉘ Дисплей SWING
- ㉙ Дисплей режима эксплуатации
- ㉚ Дисплей температуры
- ㉛ Эксплуатация в режиме ECONOMY
- ㉜ Дисплей FAN CONTROL
- ㉝ Дисплей AIR CLEAN
- ㉞ Дисплей COIL DRY
- ㉟ Кнопка AIR CLEAN
- ㊱ Кнопки SET TEMP. (▲/▼)
- ㊲ Кнопка SLEEP
- ㊳ Кнопка START/STOP
- ㊴ Кнопка MONITOR
- ㊵ Кнопка COIL DRY
- ㊶ Кнопка FILTER MAINTENANCE
- ㊷ Кнопка MASTER CONTROL
- ㊸ Кнопка FAN CONTROL
- ㊹ Кнопка эксплуатации в режиме ECONOMY
- ㊺ Кнопка OFF TIMER
- ㊻ Кнопка ON TIMER
- ㊼ Кнопки SET TIME (⊕/⊖)
- ㊽ Кнопка SET (TIMER)
- ㊾ Кнопка CANCEL (TIMER)
- ㊿ Кнопка эксплуатации в режиме HI-POWER
- ① Кнопка SWING
- ② Кнопка AIRFLOW DIRECTION (Влево-Вправо)
- ③ Кнопка AIRFLOW DIRECTION (Вверх-Вниз)
- ④ Кнопка TIME ADJUST (Рис. 7)
- ⑤ Кнопка общего сброса (расположена внутри батарейного отсека)
- ⑥ Кнопка TEST RUN
- ⑦ Переключатель интервала FILTER MAINTENANCE

# ПОДГОТОВКА

## Эксплуатация и дисплей пульта дистанционного управления (специальные функции дисплея)

- При нажатии кнопки на пульте дистанционного управления, на дисплее пульта дистанционного управления отображаются только те индикаторы, которые относятся к данной операции, при этом другие индикаторы исчезают (специальные функции дисплея). Такая функция позволяет легко осуществлять подтверждение операции, и очень удобна.
- Для изменения режима эксплуатации, температуры или воздушного потока, нажмите соответствующую кнопку для специальной функции дисплея. Нажмите соответствующую кнопку еще раз для изменения настроек и передачи сигнала на внутренний блок.

(Пример) В режиме автоматической эксплуатации нажимается кнопка ГЛАВНОГО УПРАВЛЕНИЯ (MASTER CONTROL).



\* Нажмите кнопку дважды для перехода в режим охлаждения

## Кнопка контрольного запуска (TEST RUN)

- Данная кнопка используется при установке кондиционера, и ее не следует нажимать в обычных условиях, так как это приведет к неправильному функционированию термостата кондиционера.
- Если нажать эту кнопку во время обычно работы, прибор перейдет в режим контрольного запуска, при этом индикаторная лампа OPERATION и индикаторная лампа TIMER на внутреннем блоке начнут мигать одновременно.
- Для остановки режима контрольного запуска нажмите кнопку START/STOP, чтобы остановить кондиционер.

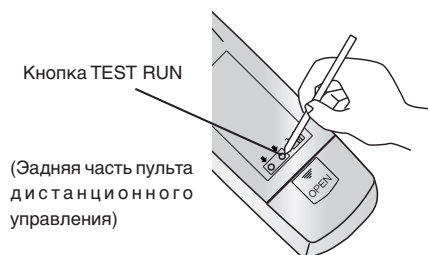

## Режим принудительного охлаждения

- Если нажать кнопку TEST RUN в режиме охлаждения, блок перейдет в режим принудительного охлаждения, и помещение будет охлаждаться независимо от установок термостата.
- Используйте режим принудительного охлаждения для сбора хладагента в наружном блоке перед перемещением кондиционера. (Не используйте эту кнопку в обычных условиях.)

## Включение питания

Вставьте вилку шнура питания (Рис. 1 20) в розетку электропитания; в случае подключения к прямой линии, включите прерыватель цепи.

## Установка батареек (LR03 × 2)

### 1 Надавите и сдвиньте крышку батарейного отсека на обратной стороне, чтобы открыть его.

Сдвиньте крышку в направлении, указанном стрелкой, одновременно нажимая на отметку .

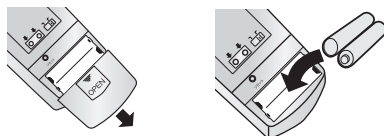

### 2 Вставьте батарейки.

Соблюдайте полярность (+/−) батареек.

### 3 Закройте крышку батарейного отсека.

## Установка текущего времени

### 1 Нажмите кнопку SET (TIMER) (Рис. 5 50)

Для нажатия кнопки воспользуйтесь острием шариковой ручки или другим небольшим предметом.

### 2 Используйте кнопки +/− SET TIME (Рис. 5 49) для установки текущего времени на часах.

+ кнопка: Нажмите для увеличения значения времени.

− кнопка: Нажмите для уменьшения значения времени.

(При каждом нажатии кнопок, время увеличивается/уменьшается с шагом в одну минуту. Для быстрого изменения времени с шагом в десять минут удерживайте кнопки в нажатом состоянии.)

### 3 Нажмите кнопку SET (TIMER) (Рис. 5 50).

Это приведет к завершению настройки времени и запуску часов.

## Использование пульта дистанционного управления

- Для обеспечения правильной работы пульт дистанционного управления должен быть направлен на приемник сигналов (Рис. 2 4).
- Зона действия: Около 7 метров.
- При правильном приеме сигнала кондиционером раздается тональный звуковой сигнал.
- Если Вы не слышите сигнала, еще раз нажмите соответствующую кнопку на пульте дистанционного управления.

## Держатель пульта дистанционного управления



① Установите держатель.

② Вставьте пульт дистанционного управления.

③ Снятие пульта дистанционного управления (для ручного использования).

## ⚠ ВНИМАНИЕ!

- Следите за тем, чтобы дети случайно не проглотили батарейки.
- Если пульт дистанционного управления не используется в течение длительного периода времени, выньте из него батарейки во избежание возможной утечки батареек и повреждения пульта.
- При попадании жидкости, вытекшей из батареек, на кожу, глаза или в рот, немедленно промойте их большим количеством воды и обратитесь к врачу.
- Использованные батарейки следует немедленно удалить из пульта и соответствующим образом утилизировать, либо поместив их в специальный контейнер для сбора использованных батареек, либо передав их организации, отвечающей за утилизацию.
- Не пытайтесь перезаряжать сухие батарейки.

Никогда не используйте новые и использованные батарейки или батарейки различных типов одновременно.

В обычных условиях эксплуатации срок службы батареек составляет около одного года. Если зона действия пульта дистанционного управления значительно сократилась, замените батарейки и нажмите кнопку ACL кончиком шариковой ручки или другим тонким предметом.

# ЭКСПЛУАТАЦИЯ

## Выбор режима работы кондиционера

### 1 Нажмите кнопку **START/STOP** (Рис. 5 ④).

На внутреннем приборе загорится индикаторная лампа OPERATION (красная) (Рис. 2 ⑤).

### 2 Для выбора нужного режима работы кондиционера нажмите кнопку **MASTER CONTROL** (Рис. 6 ④).

При каждом нажатии данной кнопки режимы переключаются в следующей последовательности:



Приблизительно через 3 секунды на дисплее восстановится полная индикация.

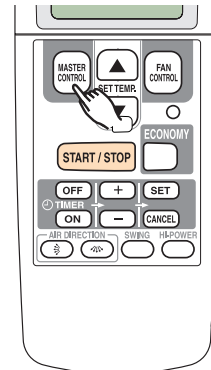

## Настройка термостата

### Нажимайте кнопки **SET TEMP.** (Рис. 5 ③).

▲ : Нажмите для увеличения заданного значения термостата.

▼ : Нажмите для уменьшения заданного значения термостата.

### ● Диапазон значений, устанавливаемых на термостате:

АВТО ..... 18-30 °C

Обогрев ..... 16-30 °C

Охлаждение/Осушение ..... 18-30 °C

При работе кондиционера в режиме FAN настройка температуры в помещении с помощью термостата невозможна (значение температуры не будет отображаться на дисплее пульта дистанционного управления).

Приблизительно через 3 секунды на дисплее восстановится полная индикация.

Значение, установленное на термостате, следует рассматривать в качестве стандартной величины, которая может отличаться от реальной температуры в помещении.

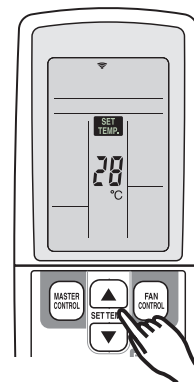

## Настройка скорости вентилятора

### Нажмите кнопку **FAN CONTROL** (Рис. 5 ⑤).

При каждом нажатии данной кнопки скорость вентилятора переключается в следующей последовательности:



Приблизительно через 3 секунды на дисплее восстановится полная индикация.

### При установке в режим **AUTO**:

**Обогрев** : Вентилятор работает на обеспечение оптимальной циркуляции теплого воздуха в помещении.

Однако, при низкой температуре воздуха, поступающего из внутреннего прибора, вентилятор будет работать на очень низкой скорости.

**Охлаждение** : По мере приближения температуры в помещении к установке термостата скорость вентилятора замедляется.

**Вентиляция** : Вентилятор работает на низкой скорости.

Вентилятор работает на очень низкой скорости в режиме Мониторинга, а также в начале режима Обогрева.

### При установке в положение **QUIET**:

Начинается работа в бесшумном режиме SUPER QUIET. Поток воздуха из внутреннего прибора будет ослаблен для снижения уровня шума.

● Использование бесшумного режима SUPER QUIET в режиме Осушения невозможно. (Это также относится к ситуации выбора режима осушения при работе кондиционера в режиме AUTO.)

● При бесшумной работе вентилятора эффективность режимов Обогрева и Охлаждения несколько снижена.

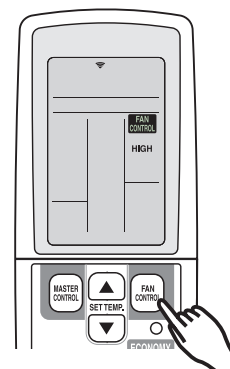

## Чтобы остановить работу кондиционера

### Нажмите на кнопку СТАРТ/СТОП.

Светоиндикатор ЭКСПЛУАТАЦИИ (красный) погаснет (Рис. 2 ⑤).

## О режиме АВТО ПЕРЕКЛЮЧЕНИЕ

**АВТО:** ● Сразу после выбора режима АВТО ПЕРЕКЛЮЧЕНИЕ вентилятор будет работать на очень низкой скорости приблизительно одну минуту, поскольку в течение этого времени прибор будет определять текущее состояние помещения и выбирать соответствующий режим эксплуатации.

Если разница между установленным значением термостата и действительной температурой в помещении больше, чем  $+2\text{ }^{\circ}\text{C}$  → Режим Охлаждения или Осушения.

Если разница между установкой термостата и действительной температурой в помещении находится в пределах  $\pm 2\text{ }^{\circ}\text{C}$  → Режим Мониторинга

Если разница между установленным значением термостата и действительной температурой в помещении больше, чем  $-2\text{ }^{\circ}\text{C}$  → Режим Отопления

- После того, как кондиционер воздуха отрегулирует температуру в помещении на значение, примерно соответствующее установленному значению термостата, он начнет работать в режиме мониторинга. При работе в режиме мониторинга вентилятор будет работать на низкой скорости. Если впоследствии температура в помещении изменится, кондиционер воздуха снова выберет соответствующий режим эксплуатации (Отопление, Охлаждение), чтобы отрегулировать температуру в соответствии со значением, установленным на термостате.

(Диапазон, в котором включается режим мониторинга, составляет  $\pm 2\text{ }^{\circ}\text{C}$  по отношению к установленному значению термостата).

- Если автоматически выбранный прибором режим не соответствует желаемому Вами режиму, задайте работу в одном из режимов (ОТОПЛЕНИЕ, ОХЛАЖДЕНИЕ, ОСУШЕНИЕ, ВЕНТИЛЯЦИЯ).

## О работе режимов

### Отопление:

- Используется для обогрева помещения.
- При выборе режима Отопления кондиционера воздуха будет работать с очень низкой скоростью вентилятора приблизительно от 3 до 5 минут, после чего он переключается на выбранную скорость вентилятора. Этот период времени дается, чтобы позволить внутреннему прибору прогреться перед началом работы на полную мощность.
- При очень низкой температуре в помещении на наружном блоке может образоваться изморозь, и его рабочие показатели могут снизиться. Для устранения изморози прибор будет время от времени выполнять автоматический цикл размораживания. При работе в режиме Автоматического Размораживания будет мигать светоиндикатор ЭКСПЛУАТАЦИИ (красный), при этом работа в режиме отопления будет приостановлена.

### Охлаждение:

- Используется для охлаждения помещения.

### Осушение:

- Используется для несильного охлаждения и одновременно устраняет влажность в помещении.
- В режиме Осушения вы не можете обогревать помещение.
- В режиме Осушения прибор работает на низкой скорости; чтобы отрегулировать влажность в помещении, вентилятор внутреннего блока может время от времени останавливаться. Вентилятор также может работать на очень низкой скорости во время регулирования влажности в помещении.
- Если выбран режим Осушения, скорость вентилятора нельзя изменить вручную.

### Вентиляция:

- Используется для обеспечения циркуляции воздуха по всему помещению.

### Во время работы в режиме Отопления:

Установите термостат на значение температуры, которое выше температуры в помещении в настоящее время. Режим Отопления не будет работать, если термостат установлен на температуру ниже, чем фактическая температура в помещении.

### Во время работы в режиме Охлаждения / Осушения:

Установите термостат на значение температуры, которое ниже температуры в помещении в настоящее время. Режим Охлаждения / Осушения не будет работать, если термостат установлен на температуру выше, чем фактическая температура в помещении. (В режиме Охлаждения будет работать только вентилятор).

### Во время работы в режиме Вентиляции:

Вы не можете использовать прибор для обогрева и охлаждения помещения в данном режиме.

# ЭКСПЛУАТАЦИЯ В РЕЖИМЕ ТАЙМЕРА

Перед использованием таймера, убедитесь, что на пульте дистанционного управления настроено правильное время (см. стр. 5).

## Использование таймера отключения (OFF TIMER) или таймера включения (ON TIMER)

Откройте крышку пульта дистанционного управления для настройки функции таймера.

**1 Нажмите кнопку START/STOP (Рис. 5 ④) (если кондиционер уже работает, перейдите к шагу 2).**  
Загорится индикаторная лампа эксплуатации внутреннего блока OPERATION (красная) (Рис. 2 ⑤).

**2 Выберите желаемое время работы таймера, затем нажмите кнопку OFF TIMER или кнопку ON TIMER.**  
Индикатор таймера OFF или ON будет мигать.

**3 Используйте кнопки SET TIME (Рис. 5 ④9) для регулировки желаемого времени отключения или включения.**

⊕ Кнопка : Нажмите для увеличения значения времени. Время увеличивается с шагом в 5 минут.

⊖ Кнопка : Нажмите для уменьшения значения времени. Время уменьшается с шагом в 5 минут.

**4 Направьте пульт дистанционного управления на внутренний блок и нажмите кнопку SET.**

Индикатор таймера OFF или ON перестанет мигать.

Загорится индикаторная лампа TIMER (зеленая) на внутреннем блоке.

При выборе функции включения (ON TIMER), кондиционер отключается.

## Использование запрограммированного таймера

**1 Нажмите кнопку START/STOP (Рис. 5 ④) (если кондиционер уже работает, перейдите к шагу 2).**  
Загорится индикаторная лампа эксплуатации внутреннего блока OPERATION (красная) (Рис. 2 ⑤).

**2 Установите желаемые значения времени для таймера выключения (OFF) и таймера включения (ON).**

См. раздел "Использование таймера отключения или таймера включения" для настройки желаемого режима и значений времени.

Загорится индикаторная лампа TIMER внутреннего блока (зеленая) (Рис. 2 ⑥).

## Программируемый таймер

- Программируемый таймер (PROGRAM) позволяет интегрировать действия таймера отключения и таймера включения в одну последовательность. Последовательность может состоять из одного перехода от таймера отключения к таймеру включения, или от таймера включения к таймеру отключения в течение двадцатичетырехчасового периода.
- Первой функцией таймера, которая будет выполнена, будет функция, настроенная на ближайшее время по отношению к текущему времени. Порядок действий указан стрелкой на дисплее пульта дистанционного управления (OFF → ON, или OFF → ON).
- Одним из примеров программируемого таймера может быть автоматическое отключение кондиционера (таймер отключения) после того, как Вы легли спать, затем автоматическое включение (таймер включения) утром, перед тем, как Вы встанете.

### Отмена таймера

Нажмите кнопку отмены (CANCEL).

### Изменение настроек таймера

Выполните процедуры 2–4.

### Остановка кондиционера при работающем таймере

Нажмите кнопку START/STOP.

### Отмена таймера

Нажмите кнопку отмены (CANCEL).

### Индикаторная лампа TIMER (зеленая) погаснет. Отмена таймера выключения или таймера включения

1. Нажмите кнопку TIMER для отмены соответствующей функции (включения или отключения).
2. Нажмите кнопку отмены (CANCEL).

### Изменение настроек таймера

1. Нажмите кнопку TIMER для изменения соответствующей функции (включения или отключения).
2. Настройте таймер с помощью кнопок "⊕" и "⊖" TIMER.
3. Нажмите кнопку SET.

### Остановка кондиционера при работающем таймере

Нажмите кнопку START/STOP.



# ЭКСПЛУАТАЦИЯ С ИСПОЛЬЗОВАНИЕМ НОЧНОГО РЕЖИМА ТАЙМЕРА

В отличие от других функций таймера, таймер SLEEP предназначен для установки длительности периода времени, в течение которого кондиционер не работает.

## Для использования таймера SLEEP

**При включенном или остановленном кондиционере нажмите кнопку SLEEP (Рис. 5 ㉔).**

При каждом нажатии данной кнопки значения времени изменяются в следующей последовательности:

→ 1.0 → 2.0 → 3.0 → 5.0 → 7.0 → 9.0(часы) —  
(Возврат в исходное состояние)

На внутреннем приборе загорится индикаторная лампа OPERATION (красная) (Рис. 2 ㉕) и индикаторная лампа TIMER (зеленая) (Рис. 2 ㉖).

## Для отмены таймера:

Нажмите кнопку CANCEL TIMER.

## Для остановки кондиционера при включенном таймере:

Нажмите кнопку START/STOP.

## Для изменения настроек таймера

**Еще раз нажмите кнопку SLEEP для показа на дисплее последней установки времени.**

**Еще раз нажмите кнопку SLEEP для изменения установки времени.**

При каждом нажатии данной кнопки значения времени изменяются в следующей последовательности (Они изменяются с последней установки времени):

→ 1.0 → 2.0 → 3.0 → 5.0 → 7.0 → 9.0(часы) —  
(Возврат в исходное состояние)

## Подтверждение настройки времени таймера

Оставшееся время ТАЙМЕРА, который устанавливается в текущий момент, будет отображаться в течение 5 секунд.

# РЕГУЛИРОВАНИЕ НАПРАВЛЕНИЯ ЦИРКУЛЯЦИИ ВОЗДУХА

- Направление потока воздуха вверх, вниз, влево и вправо регулируется с помощью кнопок AIR DIRECTION на пульте дистанционного управления.
- Используйте кнопки AIR DIRECTION после запуска внутреннего блока и после того, как жалюзи направления воздуха перестанут двигаться.

## Регулирование направления потока воздуха в вертикальной плоскости

Откройте крышку на пульте дистанционного управления. Нажмите кнопку AIRFLOW DIRECTION (Вверх-Вниз).

- При каждом нажатии кнопки AIRFLOW DIRECTION (Вверх-Вниз), направление потока воздуха изменяется в соответствии с рисунком справа.
- Вы можете выбрать желаемое направление потока воздуха.

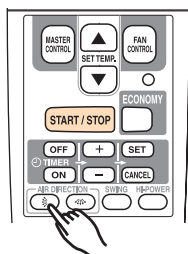

\* Дисплей пульта дистанционного управления не меняется.

Диапазон охлаждения/сушки ①②③④

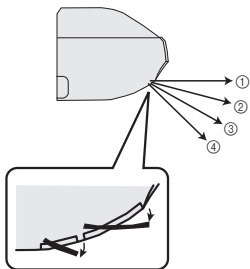

Диапазон нагрева ⑤⑥⑦⑧

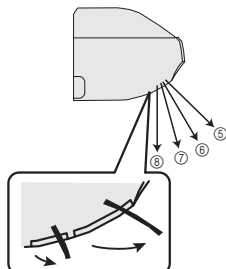

- \* Жалюзи направления потока воздуха вверх/вниз перемещаются в направлении стрелки из закрытого положения.
- Для максимального использования охлаждения и нагрева пользуйтесь вышеприведенными диапазонами.

Диапазон вентилятора ①②③④⑤⑥⑦⑧

## ⚠ ОПАСНО!

- Никогда не вставляйте пальцы или посторонние предметы в выходные отверстия кондиционера, так как внутренний вентилятор работает на большой скорости, и Вы можете получить травму.

## Регулирование направления потока воздуха

- При включении кондиционера или изменении режима работы, положение жалюзи направления потока воздуха автоматически меняется в соответствии с тем, как указано ниже, для соответствия выбранному режиму работы (нагрев, охлаждение и т.д.). Охлаждение/Сушка/Вентилятор: горизонтальное направление потока воздуха  
Нагрев: направление потока воздуха вниз
- При работе в режиме HI-POWER (см. стр. 12), направление потока воздуха вверх/вниз устанавливается автоматически для оптимального нагрева и охлаждения.
- При нажатии кнопок AIR DIRECTION на пульте дистанционного управления, для того, чтобы жалюзи направления потока воздуха вверх/вниз или жалюзи направления потока воздуха влево/вправо достигли желаемого положения, необходимо некоторое время.  
В течение этого времени направление потока воздуха регулировать нельзя, даже если несколько раз нажать кнопки AIR DIRECTION.
- В течение периода мониторинга при работе в автоматическом режиме (см. стр. 7), горизонтальное направление потока воздуха является фиксированным, и его регулировать нельзя.
- Если кнопку AIRFLOW DIRECTION (Вверх-Вниз) нажать в режиме качания вверх/вниз (см. стр. 11), режим качания вверх/вниз отключится. Кроме того, если нажать кнопку AIRFLOW DIRECTION (Влево-Вправо) в режиме качания влево/вправо, режим качания влево/вправо отключится.

## Регулирование потока воздуха влево-вправо

Откройте крышку на пульте дистанционного управления.

Нажмите кнопку AIRFLOW DIRECTION (Влево-Вправо).

- При каждом нажатии кнопки AIRFLOW DIRECTION (Влево-Вправо), направление потока воздуха изменяется в следующем порядке.



- Вы можете выбрать желаемое направление потока воздуха.
- При включении кондиционера внутренний блок настроен на направление воздуха вперед.

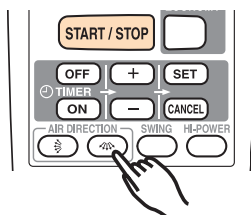

\* Дисплей пульта дистанционного управления не меняется.

# ЭКСПЛУАТАЦИЯ В РЕЖИМЕ КАЧАНИЯ (SWING)

Включите кондиционер воздуха перед выполнением нижеописанных операций.

## Для выбора режима SWING

Откройте крышку пульта дистанционного управления для настройки режима качания.

Нажмите кнопку SWING (Рис. 5 ⑤3).

Загорится дисплей SWING (Рис. 6 ⑥3).

При каждом нажатии кнопки SWING, режим качания будет изменяться в следующем порядке.

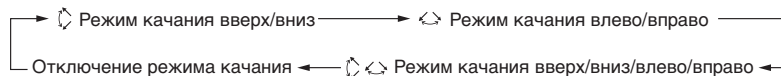

## Для отключения режима SWING

Нажмите кнопку SWING и выберите STOP.

Направление потока воздуха возвратится в положение, установленное перед включением режима качания.

## Оработе в режиме качания

- Качание вверх/вниз: Работа в режиме качания начинается с использованием следующего диапазона в соответствии с текущим направлением потока воздуха.  
Направление потока воздуха от 1 до 4 (для охлаждения, сушки).  
Верхнее жалюзи направления воздушного потока находится в горизонтальном положении, при этом нижнее жалюзи направления воздушного потока движется (качается) для направления воздушного потока на большую площадь.  
Направление потока воздуха от 5 до 8 (для нагрева).  
Жалюзи направления воздушного потока настроены вниз или прямо вниз, при этом большая часть воздуха направляется непосредственно к полу.
- Качание влево/вправо: Жалюзи направления воздушного потока двигаются (качаются) в направлении потока воздуха влево/вправо.
- Качание вверх/вниз/влево/вправо: Жалюзи направления воздушного потока двигаются (качаются) и в направлении потока воздуха влево/вправо, и вверх/вниз.
- Работа в режиме SWING может быть временно приостановлена в том случае, если не работает вентилятор кондиционера, или если он работает на очень малой скорости.
- Если нажать кнопку AIRFLOW DIRECTION (Вверх-Вниз) в режиме качания вверх/вниз, режим качания вверх/вниз отключится, а если нажать кнопку AIRFLOW DIRECTION (Влево-Вправо) в режиме качания влево/вправо, отключится режим качания влево/вправо.

# ЭКСПЛУАТАЦИИ В РЕЖИМЕ ЭКОНОМИИ (ECONOMY)

## При работающем кондиционере

Откройте крышку пульта дистанционного управления, затем нажмите кнопку эксплуатации в режиме экономии (ECONOMY).

На дисплее пульта дистанционного управления появится значок "ECO".

- Эксплуатация в режиме экономии включена.

Нажмите кнопку ECONOMY еще раз

Значок "ECO" исчезнет с дисплея пульта дистанционного управления.

- Начнется работа в обычном режиме.

## О режиме ECONOMY

При максимальной производительности, эксплуатация в режиме ECONOMY составляет примерно 70% от обычной работы кондиционера в режиме нагрева и охлаждения.

Если включить режим ECONOMY в режиме охлаждения, это повысит степень осушения. Данная функция особенно удобна, если Вы хотите понизить влажность в комнате без существенного снижения температуры в помещении.

При эксплуатации в режиме ECONOMY, настройка термостата автоматически изменяется в соответствии с температурой наружного воздуха во избежание ненужного нагрева и охлаждения для обеспечения наиболее экономного функционирования.

- Если помещение при выборе эксплуатации в режиме экономии не нагревается (или не охлаждается) в достаточной степени, выберите обычный режим работы.
- При отключении кондиционера и его включении заново, выбирается обычный режим работы.
- В течение периода мониторинга в автоматическом режиме, кондиционер воздуха не перейдет в режим ECONOMY, даже если выбрать режим ECONOMY путем нажатия кнопки эксплуатации в режиме экономии (ECONOMY).

# ЭКСПЛУАТАЦИЯ В РЕЖИМЕ ВЫСОКОЙ МОЩНОСТИ (HI-POWER)

Включите кондиционер воздуха перед выполнением нижеописанных операций.

## Для выбора режима HI-POWER

**1** Включите кондиционер для работы в одном из следующих режимов – автоматический, нагрев, охлаждение или вентилятор. На внутреннем блоке загорится индикаторная лампа OPERATION (красная) (Рис. 2 ⑤).

**2** Откройте крышку пульта дистанционного управления, затем нажмите кнопку HI-POWER. На внутреннем блоке загорится индикаторная лампа HI-POWER OPERATION (оранжевая) (Рис. 2 ⑨).

## О работе в режиме HI-POWER

- В режиме нагрева  
Внутренний блок будет работать на максимальной мощности, пока температура в помещении не превысит значение термостата на 2°C.
- В режиме охлаждения  
Внутренний блок будет работать на максимальной мощности, пока температура в помещении не будет ниже значения термостата на 1°C.
- В режиме вентилятора  
Поток воздуха из внутреннего блока увеличивается.
- В режиме сушки  
При работе в режиме HI-POWER поток воздуха регулировать нельзя.

## Для отключения режима HI-POWER

Нажмите кнопку HI-POWER еще раз.

Индикаторная лампа HI-POWER OPERATION (оранжевая) на внутреннем блоке погаснет.

Начнется работа в обычном режиме.

Однако эксплуатация в режиме HI-POWER автоматически отключается при следующих условиях.

- В режиме нагрева  
Температура в помещении на 2°C превышает значение термостата.
- В режиме охлаждения  
Температура в помещении на 1°C ниже значения термостата, или с момента включения эксплуатации в режиме HI-POWER прошло 30 минут.
- В режиме вентилятора  
с момента включения эксплуатации в режиме HI-POWER прошло 15 минут.

## УЛЬТРАФИОЛЕТОВАЯ ОЧИСТКА ВОЗДУХА/ГЕНЕРАЦИЯ АНИОНОВ

- Воздух в помещении дезинфицируется с помощью ультрафиолетовых лучей.
  - В ходе ультрафиолетовой очистки воздуха, по комнате распространяются анионы, которые оказывают успокаивающее воздействие на тело.
- Настройки можно изменить путем двукратного нажатия кнопки AIR CLEAN на пульте дистанционного управления.

### Для выполнения ультрафиолетовой очистки воздуха при работающем кондиционере

#### Нажмите кнопку AIR CLEAN при работающем кондиционере.

Загорится индикаторная лампа UV AIR CLEAN/ANION (синяя) на внутреннем блоке.

### Для отключения только ультрафиолетовой очистки воздуха

#### Выберите STOP с помощью кнопки AIR CLEAN.

Индикаторная лампа UV AIR CLEAN/ANION (синяя) на внутреннем блоке погаснет. Значок AIR CLEAN исчезнет с дисплея пульта дистанционного управления.

Ультрафиолетовая очистка воздуха отключится, но кондиционер продолжит работу.

### Для выполнения только ультрафиолетовой очистки воздуха

#### Нажмите кнопку AIR CLEAN при отключенном кондиционере.

На внутреннем блоке загорятся индикаторная лампа OPERATION (красная) и индикаторная лампа UV AIR CLEAN/ANION (синяя).

Начнется ультрафиолетовая очистка воздуха. Нажмите кнопку START/STOP для отключения ультрафиолетовой очистки воздуха.

### Для отключения всех режимов

#### Нажмите кнопку START/STOP.

### Об ультрафиолетовой очистке воздуха

- В режиме ультрафиолетовой очистки воздуха может появиться небольшое количество озона и запаха.
- Ультрафиолетовую очистку нельзя использовать для удаления угарного газа или паров спирта. Во время ультрафиолетовой очистки воздуха проветривайте помещение время от времени во избежание недостатка кислорода и возможного душья.
- Поток воздуха можно изменить с помощью кнопки управления вентилятором (FAN CONTROL).  
Ультрафиолетовая очистка наиболее эффективна при максимальном потоке воздуха.

### О генераторе анионов

- Генератор анионов непрерывно работает при ультрафиолетовой очистке воздуха и генерирует анионы.
- Когда генератор анионов загрязняется, слышен жужжащий звук. Если это произойдет, осуществите техобслуживание генератора анионов.

# ЭКСПЛУАТАЦИЯ В РЕЖИМЕ ОСУШЕНИЯ ЗМЕЕВИКА (COIL DRY)

- При нажатии кнопки COIL DRY на пульте дистанционного управления, происходит осушение внутренней части внутреннего блока, после этого лампа ультрафиолетовых лучей генерирует небольшие количества озона для подавления роста плесени и различных микробов.
- После нажатия кнопки COIL DRY, в течение примерно 30 минут выполняется, а затем автоматически отключается осушка змеевика.

## Для включения режима COIL DRY

### Нажмите кнопку COIL DRY (когда кондиционер отключен или работает).

На внутреннем блоке загорится только индикаторная лампа OPERATION (красная). На дисплее пульта дистанционного управления появится, а затем примерно через 30 минут исчезнет значок "COIL DRY".

Если кнопку COIL DRY нажать еще раз в режиме осушки змеевика, режим COIL DRY включится снова.

## Для отключения режима COIL DRY

### Нажмите кнопку START/STOP в режиме COIL DRY.

Индикаторная лампа OPERATION (красная) на внутреннем блоке погаснет.

- Пульт дистанционного управления будет находиться в состоянии отключенной эксплуатации.

## О работе в режиме COIL DRY

Следующие процедуры выполняются в режиме осушки змеевика перед автоматическим отключением эксплуатации примерно через 30 минут.

- Сушка (примерно 15 минут)  
После включения режима COIL DRY, производится осушка внутренней части внутреннего блока.
- Озон (примерно 15 минут)  
Лампа ультрафиолетовых лучей генерирует небольшие количества озона для подавления роста плесени и различных бактерий.
- Режим COIL DRY отключается

## ⚠ ПРИМЕЧАНИЕ!

- Когда начинается работа в режиме COIL DRY, внутренний блок работает в режиме нагрева и в режиме вентилятора для осушки внутренней части внутреннего блока. Результатом этого может быть небольшое повышение температуры и влажности в помещении.
- В режиме COIL DRY может появиться небольшое количество озона и запаха.
- Режим COIL DRY нельзя использовать для очистки воздуха в помещении.
- Режим COIL DRY наиболее эффективен при частом использовании.

# ЭКСПЛУАТАЦИЯ В РЕЖИМЕ MANUAL AUTO

Используйте режим MANUAL AUTO, если пульт дистанционного управления утерян или недоступен.

## ОТСУТСТВИЕ ПУЛЬТА ДИСТАНЦИОННОГО УПРАВЛЕНИЯ (РЕЖИМ MANUAL AUTO)

Если пульт дистанционного управления недоступен, или если в нем разрядились батарейки, кондиционером можно временно управлять с помощью внутреннего блока.

### 1. Откройте открывающуюся панель.

Возьмитесь за обе стороны открывающейся панели и открывайте ее, пока она не зафиксируется на месте. (Панель будет открытой, даже если ее отпустить.)

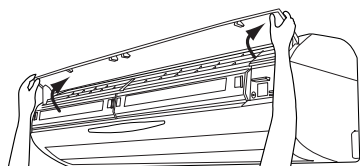

### 3. Закройте открывающуюся панель.

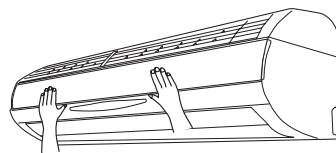

- Не включайте кондиционер воздуха при открытой открывающейся панели.

### 2. Нажмите и удерживайте в течение 3 секунд кнопку MAINTENANCE/MANUAL AUTO.

- Нажмите кнопку MAINTENANCE/MANUAL AUTO и продолжайте удерживать ее в нажатом состоянии даже после звукового сигнала.

Загорится индикаторная лампа OPERATION (красная) на внутреннем блоке.

Кондиционер воздуха будет работать в автоматическом режиме (см. стр. 7). Поток воздуха будет автоматическим, направление потока воздуха будет соответствовать стандартной установке, а настройки термостата будут соответствовать стандартной температуре.

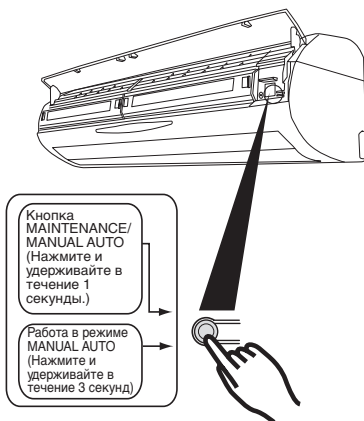

## Отключение режима MANUAL AUTO

### Нажмите и удерживайте в течение 3 секунд кнопку MAINTENANCE/MANUAL AUTO.

Кондиционер прекратит работу, а индикаторная лампа OPERATION (красная) на внутреннем блоке погаснет.

# МОНИТОРИНГ ТЕМПЕРАТУРЫ

- В кондиционере имеется возможность отображения температуры в помещении и температуры наружного воздуха. Эта информация полезна при выборе соответствующего режима работы и настройки термостата.
- Пользуйтесь данной функцией после включения кондиционера.

## Для изменения мониторинга температуры

При работающем кондиционере, нажмите кнопку MONITOR.

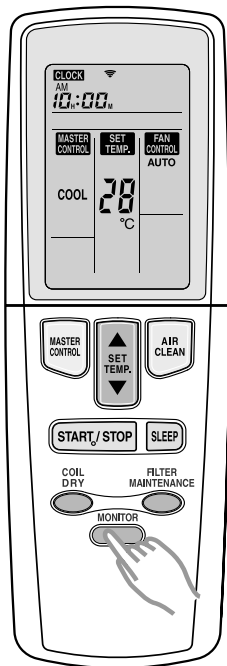

\* Дисплей пульта дистанционного управления не меняется.

- При каждом нажатии кнопки MONITOR дисплей внутреннего блока меняется в следующем порядке.

Дисплей температуры в помещенииF

28

Индикаторная лампа ROOM TEMP. (зеленая) загорится на внутреннем блоке.

Нез отображается

Дисплей температуры наружного

35

Индикаторная лампа OUTDOOR TEMP. (зеленая) загорится на внутреннем блоке.

- Когда шнур питания вставлен в розетку электропитания, а кондиционер включается в первый раз, отображается температура в помещении. Используйте кнопку MONITOR для отображения температуры в помещении или температуры наружного воздуха.
- Если выбрать температуру наружного воздуха, через 10 секунд появится температура в помещении. (Индикаторная лампа OUTDOOR TEMP. погаснет.)
- Для отключения дисплея монитора температуры, нажимайте кнопку MONITOR до тех пор, пока не будет отображаться никакая температура. При ультрафиолетовой очистке воздуха (см. стр. 13), индикаторная лампа UV AIR CLEAN/ANION (синяя) на внутреннем блоке погаснет. Это иногда полезно, например, ночью, когда дисплей светится слишком ярко.

## О мониторе температуры

- Отображаемая температура является температурой воздуха, всасываемого внутренним и наружным блоками. В зависимости от условий установки внутреннего и наружного блоков, фактическая температура может отличаться. Пользуйтесь данной функцией только в качестве справки.
- Примерно через 1 час после начала нагрева или охлаждения, отображаемая температура будет выше, чем установка термостата для режима нагрева на пульте дистанционного управления, и ниже, чем установка термостата для режима охлаждения для запуска эксплуатации в режиме высокой мощности (см. стр. 26).
- При работе кондиционера, на отображаемую температуру наружного воздуха влияет выхлоп и теплоотдача наружного блока. Отображаемая температура будет выше фактической температуры при охлаждении и сушке, и будет ниже фактической температуры при нагреве. (Различие между фактической и отображаемой температурой будет больше, если наружный блок установлен в узком пространстве.)
- Примерно через 1 минуту после включения кондиционера происходит определение температуры, и она не отображается. В течение этого периода отображается символ "- -".
- Диапазон отображаемой температуры составляет от -9°C до 45°C. Если температура ниже -9°C, будет отображаться "-9"; а если температура превышает 45°C, будет отображаться "45".
- Если установлен таймер включения ON TIMER (см. стр. 8), а кондиционер отключен, температура на внутреннем блоке отображаться не будет, даже если нажать кнопку MONITOR. (Сигнал приниматься не будет.)
- Сразу же после операции автоматического размораживания (см. стр. 26), температура воздуха вокруг внутреннего блока будет низкой и нестабильной, и может привести к изменению отображаемой температуры в помещении.



# ФУНКЦИЯ АВТОМАТИЧЕСКОЙ ОЧИСТКИ ФИЛЬТРА

- Данная удобная функция предназначена для автоматического удаления пыли из воздушных фильтров после определенного периода работы кондиционера.
- Функция автоматической очистки фильтра также может быть включена с помощью пульта дистанционного управления.

## Автоматическая очистка фильтра

### Об автоматической очистке фильтра

- Автоматическая очистка фильтра осуществляется после работы кондиционера в течение определенного периода времени и отключается при нажатии кнопки техобслуживания фильтра (FILTER MAINTENANCE) на пульте дистанционного управления.
- При выполнении автоматической очистки фильтра, на внутреннем блоке горит индикаторная лампа MAINTENANCE (зеленая).

### 1. Воздушные фильтры выходят

- Воздушные фильтры автоматически выходят из внутреннего блока под открывающейся панелью. В это время пыль воздушных фильтров накапливается в пылесборниках (за открывающейся панелью).



### 2. Воздушные фильтры втягиваются

- После выхода, фильтры автоматически втягиваются и возвращаются в первоначальное положение во внутреннем блоке.

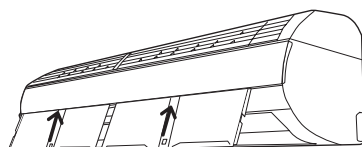

- По завершении автоматической очистки фильтров, индикаторная лампа MAINTENANCE(зеленая) на внутреннем блоке гаснет.

## Настройка переключателя интервала техобслуживания фильтра (FILTER MAINTENANCE)

- Используйте переключатель интервала FILTER MAINTENANCE на задней части пульта дистанционного управления для выбора периода времени работы кондиционера (150 или 200 часов), по истечении которого будет осуществляться автоматическая очистка фильтров.

### 200 часов работы

Воздушные фильтры будут автоматически очищаться примерно через 200 часов работы кондиционера. Это стандартная установка.

### 150 часов работы

Воздушные фильтры будут автоматически очищаться примерно через 150 часов работы кондиционера. Выберите эту установку для более частой очистки фильтров.

## О функции автоматической очистки фильтров

- В зависимости от степени загрязненности фильтров, при автоматической очистке фильтров из них может удаляться не вся пыль. В данном случае, выполните автоматическую очистку фильтров еще раз.
- Если пыль остается на воздушных фильтрах после многократной автоматической очистки фильтров, осуществите техобслуживание пылесборников (см. стр. 19).
- В зависимости от состояния пыли на воздушных фильтрах, например, если пыль чрезвычайно маслянистая или затвердевшая, при автоматической очистке фильтров она может не удалиться. В данном случае выньте воздушные фильтры и промойте их водой (см. стр. 22).
- При автоматической очистке фильтров могут раздаваться щелчки или шипение.

## ⚠ ВНИМАНИЕ!

Не прикасайтесь к фильтрам во время автоматической очистки фильтров.

- Если вытянуть или втолкнуть воздушные фильтры, внутренний блок может работать неправильно.
- Если непредусмотрительно потянуть за воздушные фильтры, они могут испортиться или упасть и привести к травмам.

- Если вытянуть или втолкнуть воздушные фильтры в ходе автоматической очистки фильтров, воздушные фильтры перестанут двигаться, а индикаторная лампа MAINTENANCE (зеленая) начнет мигать. Если это произойдет, выполните процедуры 1 и 4 раздела «Техобслуживание пылесборников» (см. стр. 19 и 21) для информации по установке воздушных фильтров.
- Если после установки внутреннего блока воздушные фильтры свисают из него, они могут автоматически втянуться во внутренний блок.
- Если непосредственно под внутренним блоком стоят предметы мебели или какие-либо препятствия, автоматическая очистка фильтров будет работать неправильно, если воздушные фильтры выйдут из внутреннего блока и ударятся о них.

### Автоматическая очистка фильтров с использованием пульта дистанционного управления

Нажмите кнопку **FILTER MAINTENANCE** (когда кондиционер работает или отключен).

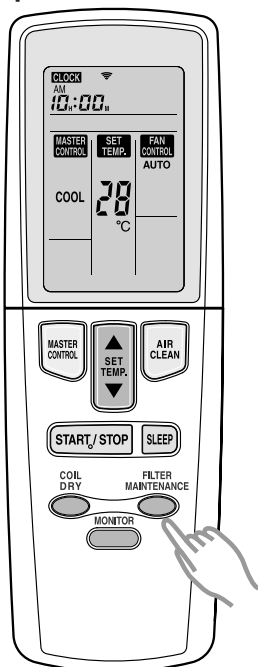

\*Дисплей пульта дистанционного управления не меняется.

- Загорится индикаторная лампа MAINTENANCE (зеленая) на внутреннем блоке.
- Начнется автоматическая очистка фильтров.
- Если кнопку FILTER MAINTENANCE нажать при работающем кондиционере, кондиционер отключится, выполнится автоматическая очистка фильтров, и кондиционер снова включится по завершении автоматической очистки фильтров.
- Даже если нажать кнопку FILTER MAINTENANCE в ходе автоматической очистки фильтров, очистка не остановится.

### Об индикаторной лампе MAINTENANCE

**Загорится индикаторная лампа MAINTENANCE (зеленая)**

Индикаторная лампа MAINTENANCE (зеленая) будет гореть в ходе автоматической очистки фильтров.

**Индикаторная лампа MAINTENANCE (зеленая) мигает (примерно каждые 2 секунды)**

Индикаторная лампа MAINTENANCE будет мигать в ходе автоматической очистки фильтров, если фильтры не установлены или вытянуты. Если это произойдет при работе кондиционера, отключите шнур питания от розетки электрического тока и выполните процедуры 1 и 4 раздела «Техобслуживание пылесборников» (см. стр. 19 и 21) для информации об установке воздушных фильтров.

**Загорится индикаторная лампа MAINTENANCE (красная)**

Индикаторная лампа MAINTENANCE (красная) загорится при необходимости очистки пылесборников. Если это произойдет, произведите очистку пылесборников (см. стр. 19).

### Уведомление об очистке пылесборников

- Индикаторная лампа MAINTENANCE (красная) на внутреннем блоке сообщает о необходимости очистки пылесборников. Если лампа загорится, произведите очистку пылесборников (см. стр. 19).
- Индикаторная лампа MAINTENANCE (красная) загорится примерно через 2000 часов эксплуатации кондиционера.
- Когда горит индикаторная лампа MAINTENANCE (красная), автоматическая очистка фильтров производиться не будет, даже если нажать кнопку FILTER MAINTENANCE на пульте дистанционного управления. Произведите очистку пылесборников, затем нажмите кнопку MAINTENANCE/ MANUAL AUTO (см. стр. 21). (Индикаторная лампа MAINTENANCE (красная) погаснет.)
- Индикаторная лампа MAINTENANCE (красная) загорится, если кондиционер работает или отключен.
- Если не произвести очистку пылесборников, а индикаторная лампа MAINTENANCE (красная) погаснет, при следующей автоматической очистке фильтров из внутреннего блока может сыпаться пыль. Если индикаторная лампа MAINTENANCE (красная) горит, обязательно произведите очистку пылесборников.

# ПРОВЕДЕНИЕ ТЕХОБСЛУЖИВАНИЯ

- Частое техобслуживание продлит срок службы кондиционера и повысит производительность охлаждения и нагрева.
- Перед проведением техобслуживания, отключите кондиционер с помощью пульта дистанционного управления и выньте шнур питания из розетки электропитания.

## ⚠ ВНИМАНИЕ!

Перед тем, как приступить к чистке кондиционера обязательно отключите его и выньте шнур питания из розетки электропитания.

- Внутренний вентилятор работает на большой скорости и может привести к травмам.

При снятии пылесборников не касайтесь никаких металлических частей (теплообменник и т.д.).

- Это может привести к травмам.

При чистке кондиционера не становитесь на неустойчивые предметы.

- Вы можете упасть и получить травму.

При чистке пылесборников следите за их прочной установкой.

- Если не установить пылесборники надлежащим образом, они могут упасть и причинить травму.

## Техобслуживание пылесборников

- Если на внутреннем блоке горит индикаторная лампа MAINTENANCE (красная), обязательно произведите чистку пылесборников. Если внутренний блок установлен в месте с большой запыленностью, производите чистку пылесборников каждые 3 месяца, даже если индикаторная лампа MAINTENANCE (красная) не горит.
- При чистке пылесборников на пол может сыпаться пыль. Положите газету и т.д. под внутренний блок перед чисткой пылесборников.

### 1. Выньте пылесборники и воздушные фильтры из внутреннего блока. Выньте воздушные фильтры из пылесборников.

- Подготовка**
- Отключите кондиционер с помощью пульта дистанционного управления.
  - Отключите шнур питания из розетки электропитания.

#### 1. Откройте открывающуюся панель.



Возьмитесь за обе стороны открывающейся панели и полностью откройте открывающуюся панель. Продолжайте открывать открывающуюся панель после того, как она достигнет горизонтального положения. (Панель будет открытой, даже если ее отпустить.)

#### 2. Откройте защелки на пылесборниках.

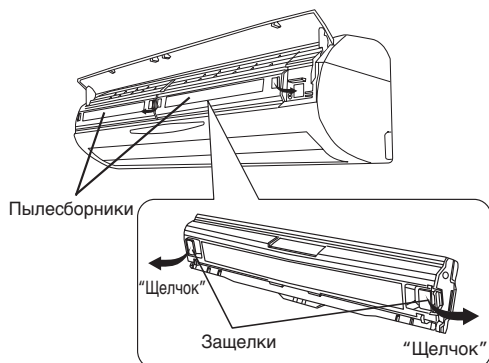

Откройте две защелки (желтые) на обоих концах каждого пылесборника.

#### 3. Выньте пылесборники и воздушные фильтры.

Возьмитесь за центр каждого пылесборника, поднимите нижнюю часть в направлении 1, затем выньте пылесборники в направлении 2. (Выньте пылесборники и воздушные фильтры одновременно.)

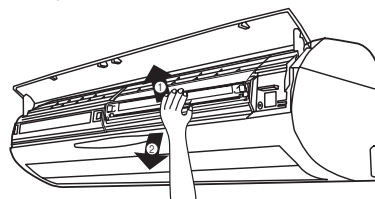

#### 4. Выньте воздушный фильтр из каждого пылесборника.

Возьмитесь за место для захвата воздушного фильтра и вытяните фильтр из пылесборника в направлении стрелки.

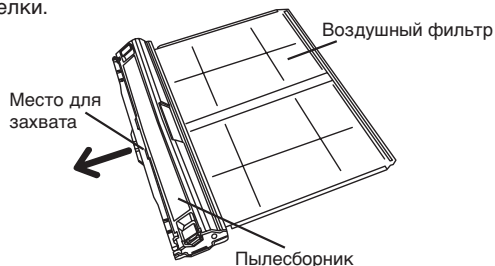

- При выемке воздушного фильтра из пылесборника, на пол может сыпаться пыль. Положите газету и т.д. под пылесборник перед снятием воздушного фильтра.

## 2. Удалите пыль, накопившуюся в пылесборниках, и очистите пылесборники.

### 1. Откройте пылесборники.

- При открытии пылесборника, следите за тем, чтобы передний корпус смотрел вниз, а задний корпус - вверх. Если передний корпус будет смотреть вверх, при открытии пылесборника из него высыплется много пыли.

- ① Убедитесь, что задний корпус находится сверху, и нажмите на язычок на краю корпуса в направлении стрелки (проштамповано на корпусе).



- ② Нажимая на язычок, поднимите одну сторону заднего корпуса с помощью язычка. Выньте выступ на другой стороне заднего корпуса из отверстия в переднем корпусе и откройте пылесборник.



### 2. Откройте щеткодержатель переднего корпуса и удалите пыль.

< Передний корпус (светло-синий)>

Откройте щеткодержатель и удалите собранную пыль.

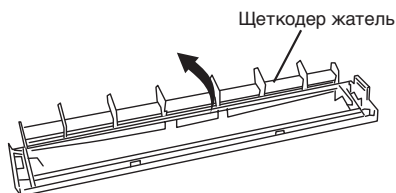

<Задний корпус (темно-синий)>

Возьмитесь за язычок на каждом щеткодержателе на заднем корпусе, откройте щеткодержатели, затем удалите собранную пыль.

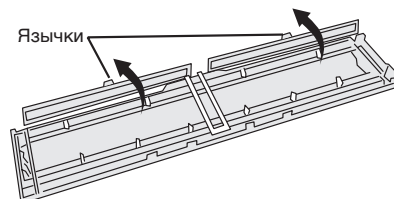

- Не прилагайте усилий при открытии щеткодержателей. Это может привести к повреждению щеткодержателей, а внутренний блок может работать неисправно.

### 3. Очистите внутреннюю часть переднего и заднего корпусов.

Закройте щеткодержатели на переднем и заднем корпусах и удалите пыль на щетках с помощью пылесоса, зубной щетки и т.д.

<Передний корпус>

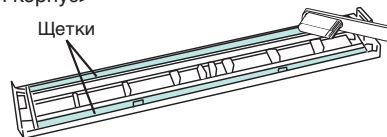

<Задний корпус>

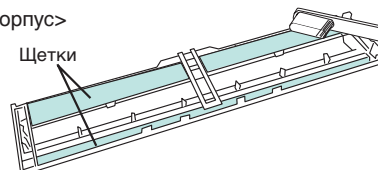

### 4. Промойте передний и задний корпуса водой, если они чрезвычайно загрязнены.

- ① Слегка протрите щетки теплой водой с температурой в 40°C–45°C. Если щетки очистить сложно, нанесите на них мягкое синтетическое моющее средство для белья (с низкой или нейтральной щелочностью) и слегка протрите.
  - ② Протрите губкой передний и задний корпуса.
  - ③ Промойте проточной водой.
  - ④ Вытрите воду с переднего и заднего корпусов.
  - ⑤ Вытрите щетки и корпуса полотенцем и т.д., и положите их сушиться в затененное место.
- Не пользуйтесь никаким другим чистящим средством, кроме мягкого синтетического моющего средства для белья (с низкой или нейтральной щелочностью).
  - Не производите чистку водой с температурой выше 60°C.
  - Не производите чистку каким-либо абразивным или твердым предметом.
  - Не осуществляйте сушку горячим воздухом с помощью фена и т.д. Корпусы могут деформироваться, а щетки отделиться от корпусов.
  - После промывки водой, перед установкой корпусов убедитесь, что они полностью сухие. Особенно сложно высушить щетки, поэтому протрите их полотенцем и т.д., чтобы убедиться, что они полностью сухие. Если установить влажные пылесборники, при автоматической очистке фильтров из воздушных фильтров пыль может не удаляться.

### 3. Соберите пылесборники и установите воздушные фильтры.

#### 1. Соберите каждый пылесборник.

- 1 Расположите передний корпус так, чтобы он смотрел вниз, и вставьте выступ на заднем корпусе в отверстие на переднем корпусе.

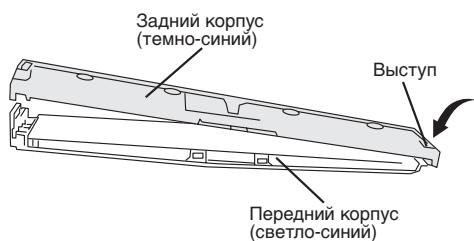

- При соединении переднего и заднего корпусов, следите за тем, чтобы щеткодержатели не высовывались.
- ② Убедитесь, что сторона заднего корпуса с язычком перекрывает передний корпус, затем установите задний корпус.

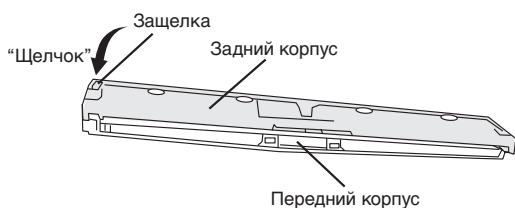

#### 2. Установите воздушные фильтры в пылесборники.

- 1 Совместите направления вставки, указанные на каждом пылесборнике и воздушном фильтре, затем вставьте воздушный фильтр в пылесборник между передним и задним корпусами.

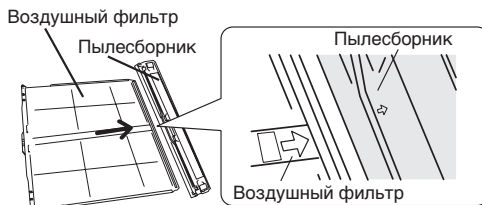

- При вставке воздушного фильтра, убедитесь в том, что он не располагается вверх дном или назад, после чего вставьте фильтр надлежащим образом. Если не вставить воздушный фильтр надлежащим образом, внутренний блок может работать неправильно.
- Воздушный фильтр будет трудно вставить, если Вы будете нажимать на нижнюю часть пылесборника.
- ② Вставьте воздушный фильтр до упора.

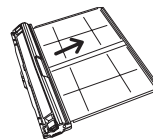

### 4. Установите пылесборники и воздушные фильтры во внутренний блок, затем нажмите кнопку MAINTENANCE/ MANUAL AUTO.

#### 1. Установите пылесборники и воздушные фильтры во внутренний блок.

- При установке пылесборников, убедитесь, что обе защелки (желтые) на концах каждого пылесборника открыты. Если установить пылесборники с закрытыми защелками, внутренний блок может работать неправильно.
- ① Откройте открывающуюся панель, возьмитесь за место для захвата на каждом воздушном фильтре, затем до конца вставьте каждый воздушный фильтр во внутренний блок.



- ② Установите пылесборники и закройте две защелки (желтые) на сторонах каждого пылесборника.

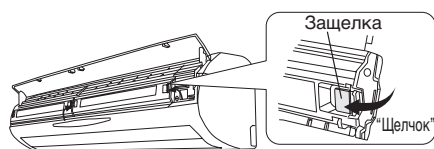

- Если воздушные фильтры свисают из внутреннего блока после установки пылесборников и воздушных фильтров, снимите пылесборники и воздушные фильтры и установите их заново.

#### 2. Вставьте шнур питания в розетку электропитания и нажмите кнопку MAINTENANCE/ MANUAL AUTO.

После установки пылесборников, вставьте шнур питания в розетку электропитания, затем нажмите и удерживайте в течение примерно 1 секунды кнопку MAINTENANCE/ MANUAL AUTO на внутреннем блоке.

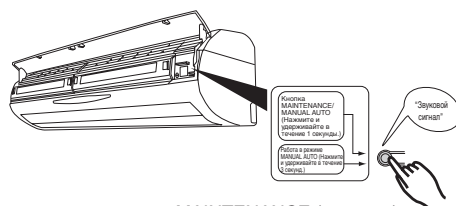

\* Индикаторная лампа MAINTENANCE (красная) погаснет, если она горела в этот момент.

- Нажмите кнопку MAINTENANCE/MANUAL AUTO и отпустите ее после звукового сигнала. Если нажать и удерживать в течение более 3 секунд кнопку MAINTENANCE/MANUAL AUTO, начнется работа в режиме MANUAL AUTO (см. стр. 15).
- Обязательно нажмите кнопку MAINTENANCE/MANUAL AUTO после завершения техобслуживания. Если индикаторная лампа MAINTENANCE (красная) продолжает гореть, автоматическая очистка фильтров произведена не будет.

#### 3. Закройте открывающуюся панель.

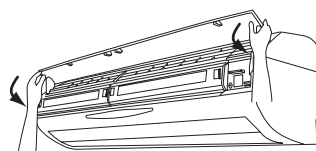

# ПРОВЕДЕНИЕ ТЕХОБСЛУЖИВАНИЯ (ПРОДОЛЖЕНИЕ)

## Техобслуживание воздушных фильтров

- Промойте воздушные фильтры водой, если небольшие частицы пыли остаются на воздушных фильтрах даже после выполнения автоматической очистки фильтров.
- Рекомендуется производить техобслуживание пылесборника при техобслуживании воздушного фильтра.

### 1. Откройте открывающуюся панель, затем выньте пылесборники и воздушные фильтры.

См. процедуру 1 в разделе «Техобслуживание пылесборников» (стр. 19).

### 2. Выньте воздушные фильтры из пылесборников.

См. процедуру 1 в разделе «Техобслуживание пылесборников» (стр. 19).

### 3. Удалите пыль с помощью пылесоса, затем промойте воздушные фильтры водой.

- Вытрите воздушные фильтры полотенцем и т.д. после промывки водой, затем положите их в затененное место для сушки.
- Не сгибайте воздушные фильтры. Воздушные фильтры можно повредить, что не позволит осуществлять автоматическую очистку фильтров. Будьте особенно осторожны, чтобы не повредить зубья на раме в задней части каждого воздушного фильтра.

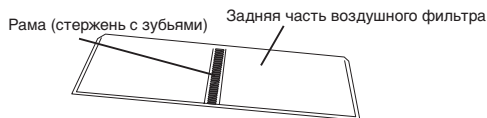

- Не производите чистку воздушных фильтров каким-либо абразивным или твердым предметом. Это может привести к повреждению воздушных фильтров.
- Не производите чистку водой с температурой выше 60°C.
- Не осуществляйте сушку горячим воздухом с помощью фена и т.д. Это может привести к деформации воздушных фильтров.
- После промывки воздушных фильтров водой, не встряхивайте их для принудительной сушки. Это может привести к повреждению воздушных фильтров.

### 4. Установите воздушные фильтры в пылесборники.

См. процедуру 3 в разделе «Техобслуживание пылесборников» (стр. 21).

### 5. Установите пылесборники и воздушные фильтры во внутренний блок, затем закройте открывающуюся панель.

См. процедуру 4 в разделе «Техобслуживание пылесборников» (стр. 21).

- Если автоматическая очистка фильтров после техобслуживания воздушных фильтров не выполняется надлежащим образом (автоматическая очистка фильтров останавливается во время очистки фильтров или фильтры не выходят и т.д.), выньте пылесборники и воздушные фильтры и установите их заново.

## Техобслуживание внутреннего блока

- Удаляйте пыль с внешней части внутреннего блока с помощью пылесоса, протирайте блок теплой водой, затем вытирайте насухо чистой, мягкой тканью.
- Не производите чистку водой с температурой выше 40°C. Внешняя часть внутреннего блока может деформироваться и обесцветиться.
- Не производите чистку бензолом, разбавителем для краски или полировкой. Они повредят внешнюю часть внутреннего блока.

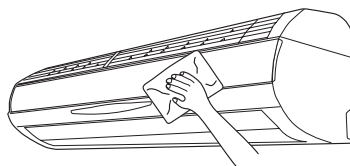

# ПРОВЕДЕНИЕ ТЕХОБСЛУЖИВАНИЯ (ПРОДОЛЖЕНИЕ)

## Техобслуживание воздухозаборной решетки

- Выполняйте одновременно с техобслуживанием пылесборника.



### 1. Откройте открывающуюся панель, затем выньте пылесборники и воздушные фильтры.

См. процедуру 1 в разделе «Техобслуживание пылесборников» (стр. 19).

### 2. Опустите открывающуюся панель в горизонтальное положение.

Опустите открывающуюся панель в горизонтальное положение из полностью открытого положения, используемого при снятии пылесборников. (Панель будет открытой, даже если ее отпустить.)

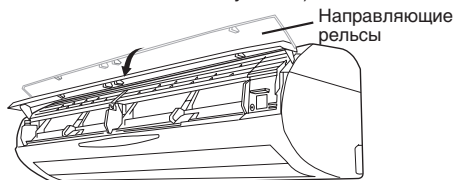

### 3. Снимите воздухозаборные решетки.

- ① Возьмитесь за место для захвата на каждой воздухозаборной решетке и поднимите их. (Два выступа на каждой решетке выйдут из внутреннего блока.)

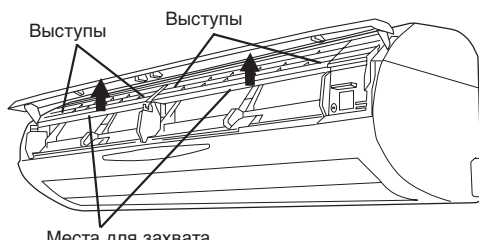

- ② Возьмитесь за место для захвата на каждой впускной решетке и вытяните решетку из внутреннего блока.

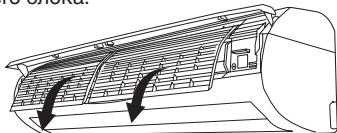

### 4. Промойте водой.

Удалите пыль с воздухозаборных решеток с помощью пылесоса, протрите их теплой водой, затем вытрите насухо чистой, мягкой тканью.

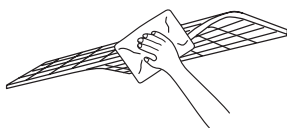

### ⚠ ВНИМАНИЕ!

Обязательно прочно устанавливайте воздухозаборные решетки.

- Если не установить воздухозаборные решетки прочно, они могут упасть и причинить травму.

### 5. Установите воздухозаборные решетки.

- ① Задвиньте каждую воздухозаборную решетку во внутренний блок по направляющим рельсам под открывающейся панелью до упора. (Слегка приподнимите воздухозаборную решетку при ее установке.)

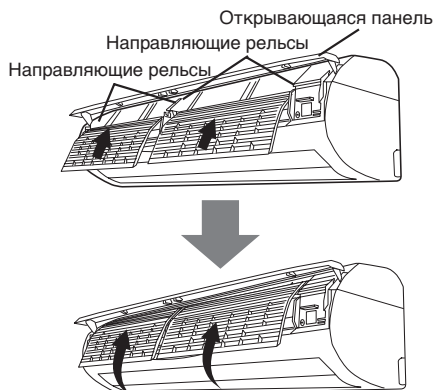

- Убедитесь, что воздухозаборные решетки установлены в соответствующем направлении. На месте для захвата каждой воздухозаборной решетки проштампована надпись FRONT (передняя сторона).

- ② Вставьте два выступа на каждой воздухозаборной решетке во внутренний блок в направлении, указанном стрелками.

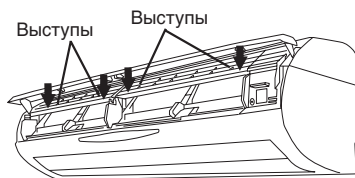

- Если не вставить воздухозаборные решетки надлежащим образом вдоль направляющих до упора, выступы не войдут во внутренний блок. После установки проверьте прочность установки воздухозаборных решеток, слегка двигая их вперед и назад и из стороны в сторону.

### 6. Установите пылесборники и воздушные фильтры во внутренний блок, затем закройте открывающуюся панель.

См. процедуру 4 в разделе «Техобслуживание пылесборников» (стр. 21).

# ТЕХОБСЛУЖИВАНИЕ ГЕНЕРАТОРА АНИОНОВ

- Проводите техобслуживание генератора анионов через каждые 6 месяцев.
- Если генератор анионов издает шипящие, жужжащие звуки или потрескивает, проведите его техобслуживание, даже если с момента последнего техобслуживания 6 месяцев еще не прошло.

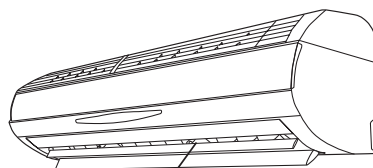

Генератор анионов  
(расположен в глубине в  
воздуховыпускном отверстии)

**Подготовка** ● Отключите кондиционер с помощью пульта дистанционного управления.

● Отключите шнур питания из розетки электропитания.

- Генератор анионов расположен в глубине воздуховыпускного отверстия внутреннего блока. Перед проведением техобслуживания, обязательно отключите кондиционер и дождитесь полной остановки внутреннего вентилятора.
- Не касайтесь металлических частей генератора анионов. Это может привести к поражению электрическим током.

## 1. Вручную полностью откройте нижнее жалюзи направления воздушного потока вверх/вниз и рассеиватель мощности.

- Генератор анионов установлен в глубине крышки генератора анионов в воздуховыпускном отверстии.

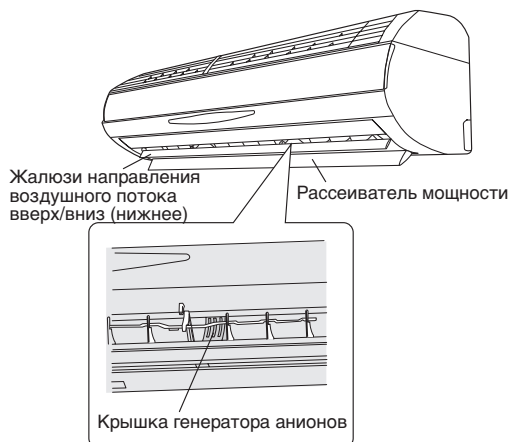

## 3. Вручную закройте нижнее жалюзи направления воздушного потока вверх/вниз и рассеиватель мощности.

- После проведения техобслуживания генератора анионов, нижнее жалюзи направления воздушного потока вверх/вниз и рассеиватель мощности могут закрыться не полностью. Если это произойдет, вставьте шнур питания в розетку электропитания, и нижнее жалюзи направления воздушного потока вверх/вниз и рассеиватель мощности возвратятся в первоначальное положение.

## 2. Удалите пыль с крышки генератора анионов.

- Осторожно удалите пыль с крышки генератора анионов. Воспользуйтесь зубной щеткой и т.д. и очистите крышку 3–4 раза по направлению сверху вниз.
- Не используйте ватный валик или какой-либо предмет с ворсом, например, ткань.





# ВОЗМОЖНЫЕ НЕИСПРАВНОСТИ И ИХ УСТРАНЕНИЕ



## ВНИМАНИЕ!

В случае возникновения неисправности (появления запаха гари и т. д.) немедленно остановите кондиционер, отсоедините вилку шнура питания от розетки и обратитесь к уполномоченному специалисту по техническому обслуживанию.

Выключение выключателя питания на приборе не отсоединяет прибор от источника электропитания. Чтобы гарантировать полное отключение питания всегда обязательно отсоединяйте вилку шнура питания от розетки или выключайте прерыватель питания в электроцепи.

Прежде чем вызывать специалиста по техобслуживанию, выполните следующие проверки:

	Симптом	Проблема	См. стр.
НОРМАЛЬНОЕ ФУНКЦИОНИРОВАНИЕ	Прибор не включается сразу:	<ul style="list-style-type: none"> <li>● Если прибор останавливают, а затем немедленно запускают вновь, то компрессор не будет работать в течение приблизительно 3 минут, чтобы предотвратить перегорание предохранителей.</li> <li>● При отсоединении вилки шнура питания от розетки и последующем ее подключении к сети электропитания, приблизительно на 3 минуты срабатывает схема защиты электроцепи, и в это время прибор не функционирует.</li> </ul>	—
	Слышен шум:	<ul style="list-style-type: none"> <li>● Во время работы и непосредственно после остановки прибора может быть слышен звук воды, протекающей в трубах кондиционера. Кроме того, в течение 2 - 3 минут после запуска прибора шум может быть особенно громким - это звук текущего в трубах хладагента.</li> <li>● Во время работы может быть слышен слабый скрип. Это результат незначительного расширения и сжатия передней крышки в результате изменения температуры.</li> </ul>	—
		<ul style="list-style-type: none"> <li>● При работе в режиме Обогрева иногда слышен шипящий звук. Шипение объясняется срабатыванием функции автоматического размораживания.</li> </ul>	26
	Запахи:	<ul style="list-style-type: none"> <li>● Из внутреннего прибора может исходить слабый запах. Это объясняется проникновением запахов в помещении (запах мебели, табачного дыма и т. п.) внутрь кондиционера.</li> </ul>	—
	Из прибора исходит легкий туман или пар:	<ul style="list-style-type: none"> <li>● Во время работы в режиме Охлаждения и Осушения из внутреннего прибора может выделяться легкий туман. Это объясняется резким охлаждением воздуха помещения воздухом, поступающим из кондиционера, что, в свою очередь, приводит к конденсации и образованию легкого тумана.</li> </ul>	—
		<ul style="list-style-type: none"> <li>● Во время работы в режиме Обогрева вентилятор наружного прибора может останавливаться, что приводит к выделению из прибора легкого тумана. Это - результат срабатывания функции автоматического размораживания.</li> </ul>	26
	Ослабление потока воздуха или его полная остановка:	<ul style="list-style-type: none"> <li>● В начале работы в режиме Обогрева некоторое время скорость вентилятора поддерживается на очень низком уровне, что связано с необходимостью прогрева внутренних частей прибора.</li> <li>● Если при работе в режиме Обогрева температура воздуха в помещении поднимается выше установки термостата, наружный прибор останавливается, а вентилятор внутреннего прибора начинает работать на очень низкой скорости. Если требуется продолжить обогрев помещения, установите термостат на более высокое значение.</li> </ul>	—
		<ul style="list-style-type: none"> <li>● При работе в режиме Обогрева прибор временно (на 7 - 15 минут) останавливается в результате срабатывания функции автоматического размораживания. Во время работы в автоматическом режиме размораживания будет мигать индикаторная лампа OPERATION.</li> </ul>	26
		<ul style="list-style-type: none"> <li>● Вентилятор может работать на очень низкой скорости во время работы в режиме Осушения или во время мониторинга температуры в помещении.</li> </ul>	6
		<ul style="list-style-type: none"> <li>● Во время работы в бесшумном режиме SUPER QUIET вентилятор работает на очень низкой скорости.</li> </ul>	6
		<ul style="list-style-type: none"> <li>● Во время мониторинга в режиме AUTO вентилятор работает на очень низкой скорости.</li> </ul>	6
		Из наружного прибора капает вода:	<ul style="list-style-type: none"> <li>● Во время работы в режиме Обогрева из наружного прибора может выделяться вода – это результат срабатывания функции автоматического размораживания.</li> </ul>

# ВОЗМОЖНЫЕ НЕИСПРАВНОСТИ И ИХ УСТРАНЕНИЕ

	Симптом	Проверьте следующее	См. стр.
ПРОВЕРЬТЕ ЕЩЕ РАЗ	Прибор вообще не работает:	<ul style="list-style-type: none"> <li>● Возможно, вилка шнура питания отсоединена от розетки?</li> <li>● Возможно, был перебой в подаче электроэнергии?</li> <li>● Возможно, перегорел предохранитель или сработал автоматический прерыватель питания в электроцепи?</li> </ul>	—
	Прибор плохо работает в режиме Охлаждения:	<ul style="list-style-type: none"> <li>● Возможно, загрязнен фильтр воздуха?</li> <li>● Возможно, заблокирована воздухозаборная решетка или выходное отверстие кондиционера?</li> <li>● Возможно, неправильно установлено значение температуры на термостате?</li> <li>● Возможно, открыто окно или дверь?</li> <li>● Возможно, при работе в режиме Охлаждения в окно проникает яркий солнечный свет? (Закройте шторы.)</li> <li>● Возможно, при работе в режиме Охлаждения в помещении работают нагревательные приборы или компьютеры, или в помещении находится слишком много людей?</li> </ul>	—
		<ul style="list-style-type: none"> <li>● Возможно, прибор настроен на работу в бесшумном режиме SUPER QUIET?</li> </ul>	6
	Прибор не реагирует на команды с пульта дистанционного управления:	<ul style="list-style-type: none"> <li>● Возможно, полностью разрядились батарейки пульта дистанционного управления?</li> <li>● Возможно, неправильно установлены батарейки пульта дистанционного управления?</li> </ul>	5

Если после выполнения вышеописанных проверок Вам не удалось устранить неисправность, или если Вы почувствовали запах гари, или если мигает индикаторная лампа TIMER (Рис. 2 ⑥), немедленно остановите кондиционер, отсоедините вилку шнура питания (Рис. 1 ②) от розетки и обратитесь к уполномоченному специалисту по техническому обслуживанию.

## СОВЕТЫ ПО ЭКСПЛУАТАЦИИ

### Работа кондиционера и его эффективность

#### Эффективность обогрева

- Данный кондиционер работает по принципу теплового насоса, поглощая тепло из наружного воздуха и передавая это тепло в помещение. В результате, при понижении температуры наружного воздуха эффективность работы снижается. Если Вам кажется, что эффективность обогрева снизилась, рекомендуем использовать данный кондиционер в комбинации с другим нагревательным прибором.
- Кондиционеры, работающие по принципу теплового насоса, нагревают помещение путем рециркулирования воздуха, и поэтому для достаточного нагревания помещения после включения прибора может потребоваться некоторое время.

#### Контролируемое микрокомпьютером автоматическое размораживание

- При использовании режима Обогрева в условиях низкой температуры и повышенной влажности наружного воздуха, на наружном блоке кондиционера возможно образование изморози, что снижает эффективность его работы.

Для предотвращения снижения эксплуатационных показателей этот прибор оснащен функцией автоматического размораживания, контролируемой микрокомпьютером. При образовании изморози прибор временно останавливается, и течение краткого периода времени (приблизительно 7 - 15 минут) работает цикл размораживания.

Во время работы в автоматическом режиме размораживания будет мигать индикаторная лампа OPERATION (красная).

### АВТО перезапуск

#### В случае перебоя подачи электропитания

- В случае перебоя в подаче электропитания кондиционера, произошедшего в результате аварии в энергосистеме: Кондиционер автоматически возобновит работу в ранее выбранном режиме после восстановления подачи электроэнергии.
- До перебоя в подаче электропитания жалюзи работали по заданной установке.
- Если перебой в подаче электропитания произошел во время работы в режиме таймера, произойдет сброс настроек таймера на исходные значения, и прибор начнет (остановит) свою работу в соответствии с новой

установкой времени. В подобных случаях (в случаях ошибки в работе таймера) будет мигать индикаторная лампа TIMER (см. стр. 3).

- Использование других электроприборов (электрообогреватели и т. д.) или радиопередатчика вблизи кондиционера может стать причиной неполадки в его работе. В этом случае временно отсоедините вилку шнура питания от розетки, затем вновь подсоедините ее к сети и воспользуйтесь пультом дистанционного управления, чтобы вновь начать работать с кондиционером.

# СОВЕТЫ ПО ЭКСПЛУАТАЦИИ

## Диапазон температуры и влажности

	Режим охлаждения	Режим осушения	Режим обогрева
Температура наружного воздуха	Приблизительно 21-43 °С	Приблизительно 21-43 °С	Приблизительно -10-24 °С
Температура внутри помещения	Приблизительно 18-32 °С	Приблизительно 18-32 °С	Приблизительно 30 °С

- Если кондиционер используется в условиях более высокой температуры по сравнению с указанной, может сработать встроенная схема защиты питания кондиционера, предотвращающая повреждения внутренней электросхемы прибора. Кроме того, если при работе в режимах Охлаждения и Осушения прибор используется в условиях более низких температур по сравнению с указанной, возможно замораживание теплообменника, что приведет к утечке воды и другим повреждениям.
- Не используйте данный прибор для каких-либо иных целей, кроме Охлаждения, Осушения и обеспечения циркуляции воздуха в жилых помещениях.
- При продолжительном использовании прибора в условиях высокой влажности возможно образование конденсации на поверхности внутреннего прибора – при этом вода может начать капать на пол и на предметы, расположенные под кондиционером. (Около 80% или более)