

Servicehandbuch

Lambdatronic SP 3200 für Kombikessel

Kernmodul Version 59.04 - Build 05.19 | Touchbediengerät Version 60.01 - Build 01.37.26



Deutschsprachige Original-Bedienungsanleitung für die Fachkraft!

Anweisungen und Sicherheitshinweise lesen und beachten!

Technische Änderungen, Druck- und Satzfehler vorbehalten!

B1460821_de | Ausgabe 22.06.2021



1 Allgemein	5	3.2 Allgemeines zu Einstellungsassistenten	36
1.1 Über diese Anleitung	5	3.3 Erstes Einschalten	37
1.2 Sicherheitshinweise	5	3.4 Einstellungsassistent starten	38
2 Elektrischer Anschluss und Verkabelung	6	4 Parameterübersicht	40
2.1 Kernmodul und Anschlussmöglichkeiten	6	4.1 Heizen	40
2.1.1 Platinenansicht Kernmodul	6	4.1.1 Heizen - Zustand	40
2.1.2 Netzanschluss	8	4.1.2 Heizen - Temperaturen	41
2.1.3 Außenfühler anschließen	8	4.1.3 Heizen - Zeiten	42
2.1.4 Raumfühler FRA	9	4.1.4 Heizen - Service	42
2.1.5 Kesselfreigabe-Kontakt	10	4.1.5 Heizen - Aufheizprogramm	43
2.1.6 Anschluss einer Umwälzpumpe am Kernmodul	11	<i>Aufheizprogramme</i>	44
2.1.7 Anschluss eines Umschaltventils am Kernmodul	13	<i>Programm 8 konfigurieren</i>	44
2.1.8 Heizkreispumpe 0 / Brenner-Relais	14	<i>Verwendete Heizkreise</i>	44
2.1.9 Betriebsmeldesignal	14	4.1.6 Heizen - Allgemeine Einstellungen	45
2.2 Erweiterungsmodule	15	4.2 Wasser	46
2.2.1 Heizkreismodul	15	4.2.1 Wasser - Zustand	46
2.2.2 Hydraulikmodul	16	4.2.2 Wasser - Temperaturen	46
<i>Anschluss einer Umwälzpumpe am Hydraulikmodul</i>	17	4.2.3 Wasser - Zeiten	47
<i>Anschluss eines Umschaltventils am Hydraulikmodul</i>	21	4.2.4 Wasser - Service	47
2.2.3 Rücklaufmischermodul	22	4.3 Solar	49
2.2.4 Pelletmodul	23	4.3.1 Solar - Zustand	49
<i>Störmeldekontakt (am Pelletsmodul)</i>	24	4.3.2 Solar - Temperaturen	50
2.2.5 Pelletmodul-Erweiterung	25	4.3.3 Solar - Zeiten	51
<i>Anschluss Hinweise für Pellet-Maulwurf</i>	26	4.3.4 Solar - Service	51
2.2.6 Analogmodul	27	4.3.5 Solar - Wärmemengenzähler	53
<i>Externe Leistungsanforderung</i>	28	4.4 Puffer	54
2.2.7 Digitalmodul	29	4.4.1 Puffer - Zustand	54
2.3 Bus-Verbindung	30	4.4.2 Puffer - Temperaturen	55
2.3.1 Bus-Kabel anschließen	31	4.4.3 Puffer - Zeiten	56
2.3.2 End-Jumper setzen	31	4.4.4 Puffer - Service	56
2.3.3 Einstellen der Modul-Adresse	32	4.5 Kessel	58
2.3.4 Potentialausgleich / Potentialtrennung	33	4.5.1 Kessel - Zustand	58
2.4 Anschluss Hinweise nach Pumpentypen	34	4.5.2 Kessel - Temperaturen	59
3 Erstinbetriebnahme mit Einstellungsassistenten	35	4.5.3 Kessel - Zeiten	59
3.1 Vor dem ersten Einschalten	35	4.5.4 Kessel - Service	60
3.1.1 Kontrolle der Regelung	35	4.5.5 Kessel - Allgemeine Einstellungen	61
3.1.2 Kontrolle der angeschlossenen Aggregate	35	<i>Kessel - Allgemeine Einstellungen - MODBUS Einstellungen</i>	62
3.1.3 Kontrolle der Anlage	35	<i>Kessel - Allgemeine Einstellungen - Betreiberdaten</i>	63
		4.6 Kessel 2	64
		4.6.1 Kessel 2 - Zustand	64
		4.6.2 Kessel 2 - Temperaturen	64
		4.6.3 Kessel 2 - Service	65
		4.7 Brennmaterial	66

4.8 Austragung	67	4.16 Diagnose	97
4.8.1 Austragung - Sonden Auswahleinheit	67	4.16.1 Diagnose - Aktuelle Störungsliste	97
4.8.2 Austragung - 1-2-3 Saugmodul	68	4.16.2 Diagnose - Anstehende Fehler löschen	97
4.8.3 Austragung - Zeiten	69	4.16.3 Diagnose - Fehlerpuffer	97
4.8.4 Austragung - Service	69	4.16.4 Diagnose - Fehlerpuffer löschen	98
4.8.5 Austragung - Verbrauch	70	4.17 Display	99
4.8.6 Austragung - Allg. Einst	70	4.17.1 Display - Displayeinstellung	99
4.9 Zündung	71	<i>Displayeinstellung - Allgemein</i>	99
4.10 Netzpumpe	72	<i>Displayeinstellung - Grundbild</i>	100
4.10.1 Netzpumpe - Zustand	72	<i>Displayeinstellung - Datum / Uhrzeit</i>	100
4.10.2 Netzpumpe - Temperaturen	72	<i>Displayeinstellung - Softwareupdate / Service</i>	100
4.10.3 Netzpumpe - Service	73	4.17.2 Display - Display Bedienrechte	101
4.11 Kaskade	74	<i>Fröling Connect</i>	102
4.11.1 Kaskade - Zustand	74	4.17.3 Display - Display Zuweisung	102
4.11.2 Kaskade - Folgekessel	74	5 FAQ	103
4.11.3 Kaskade - Temperaturen	75	5.1 Ansteuerungsmöglichkeiten der Pumpenausgänge	103
4.11.4 Kaskade - Service	76	5.2 Betriebszustände des Kessels	104
4.12 Differenz-Regler	77	5.3 Wärmemengenermittlung	105
4.12.1 Differenz-Regler - Zustand	77	5.3.1 Montagehinweise	105
4.12.2 Differenz-Regler - Temperaturen	77	5.3.2 Funktionsweise und Konfiguration	105
4.12.3 Differenz-Regler - Zeiten	78	<i>Förderleistung der Umwälzpumpe ermitteln</i>	105
4.12.4 Differenz-Regler - Service	78	<i>Art der Wärmemengenermittlung einstellen</i>	106
4.13 Zirkulationspumpe	79	<i>Wärmemengenermittlung konfigurieren</i>	106
4.13.1 Zirkulationspumpe - Zustand	79	5.4 Betriebsarten des Kessels	107
4.13.2 Zirkulationspumpe - Temperaturen	79	5.4.1 Betriebsart „Automatik“ ohne Pufferspeicher	107
4.13.3 Zirkulationspumpe - Zeiten	80	5.4.2 Betriebsart „Automatik“ mit Pufferspeicher	108
4.13.4 Zirkulationspumpe - Service	80	5.4.3 Betriebsart „Dauerlast“ ohne Pufferspeicher	109
4.14 Hand	81	5.4.4 Betriebsart „Dauerlast“ mit Pufferspeicher	110
4.14.1 Hand - Handbetrieb	81	5.4.5 Betriebsart „Brauchwasser“ ohne Pufferspeicher	110
4.14.2 Hand - Digitale Ausgänge	82	5.4.6 Betriebsart „Brauchwasser“ mit Pufferspeicher	111
4.14.3 Hand - Analoge Ausgänge	82	5.5 Zeiten einstellen	112
4.14.4 Hand - Digitale Eingänge	83	5.6 Touchscreen kalibrieren	114
4.15 Anlage	84	5.7 Software-Update Lambdatronic 3200	116
4.15.1 Anlage - Einstellen	84	5.7.1 Software-Update an der Kesselregelung durchführen	117
<i>Einstellen - Kesseltemperatur</i>	84	5.7.2 Software-Update am Touch-Bediengerät durchführen	119
<i>Einstellen - Abgas</i>	84	5.7.3 Software-Update abschließen	120
<i>Einstellen - Zündung</i>	86	5.8 USB – Datenaufzeichnung	121
<i>Einstellen - Lufterstellungen</i>	87	6 Notizen	123
<i>Einstellen - Pellets-Einschub</i>	88		
<i>Einstellen - WOS</i>	89		
<i>Einstellen - Raumaustragung</i>	90		
<i>Einstellen - Lambdawerte</i>	92		
<i>Einstellen - Lambdasonde</i>	93		
<i>Einstellen - Wärmemengenermittlung</i>	95		
<i>Einstellen - Allgemeine Einstellungen</i>	95		
4.15.2 Anlage - Aktuelle Werte	96		
<i>Betriebsstunden</i>	96		
4.15.3 Anlage - Fühler und Pumpen	96		
4.15.4 Anlage - Anlagenart	96		

7 Anhang	124
-----------------	------------

7.1 Adressen	124
---------------------	------------

7.1.1 Adresse des Herstellers	124
<i>Werkkundendienst</i>	124
7.1.2 Adresse des Installateurs	124

1 Allgemein

1.1 Über diese Anleitung

Bitte lesen und beachten Sie die Bedienungsanleitungen, insbesondere die enthaltenen Sicherheitshinweise. Halten Sie diese in unmittelbarer Nähe zum Kessel verfügbar.

Diese Bedienungsanleitung enthält wichtige Informationen über Bedienung, elektrischen Anschluss und Störungsbehebung. Die dargestellten Parameter sind abhängig von der eingestellten Kesseltype sowie Anlagenkonfiguration!

Durch die ständige Weiterentwicklung unserer Produkte können Abbildungen und Inhalte geringfügig abweichen. Sollten Sie Fehler feststellen, informieren Sie uns bitte: doku@froeling.com.

1.2 Sicherheitshinweise

GEFAHR



Bei Arbeiten an elektrischen Komponenten:

Lebensgefahr durch Stromschlag!

Für Arbeiten an elektrischen Komponenten gilt:

- Arbeiten nur durch eine Elektrofachkraft durchführen lassen
 - Geltende Normen und Vorschriften beachten
- ➔ Arbeiten an elektrischen Komponenten durch Unbefugte ist verboten

WARNUNG



Beim Berühren von heißen Oberflächen:

Schwere Verbrennungen an heißen Oberflächen und am Abgasrohr möglich!

Bei Arbeiten am Kessel gilt:

- Kessel geregelt abstellen (Betriebszustand "Feuer Aus") und auskühlen lassen
- Bei Arbeiten am Kessel generell Schutzhandschuhe tragen und nur an den vorgesehenen Handgriffen bedienen
- Abgasrohre isolieren und während des Betriebs nicht berühren

Zusätzlich sind die Hinweise zu Sicherheit, Normen und Richtlinien in Montageanleitung und Bedienungsanleitung des Kessels zu beachten!

2 Elektrischer Anschluss und Verkabelung

2.1 Kernmodul und Anschlussmöglichkeiten

2.1.1 Platinenansicht Kernmodul

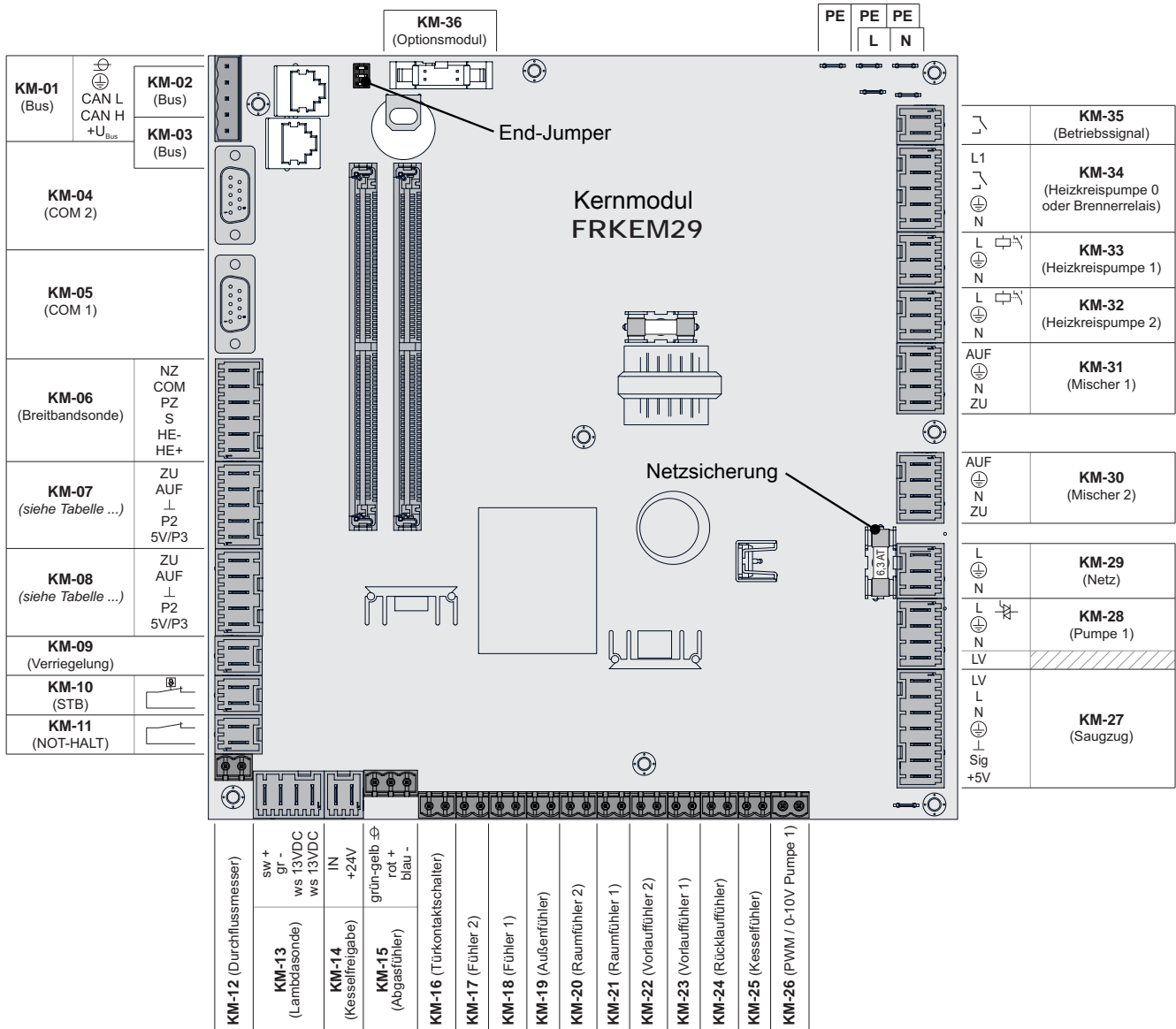

Anschluss / Bezeichnung		Hinweis
KM-01	BUS	Anschluss mit Kabel – LIYCY paarig 2x2x0.5; ⇒ Siehe "Bus-Kabel anschließen" [Seite 31] Achtung! CAN L und CAN H dürfen nicht mit +U _{BUS} verbunden werden!
KM-02	BUS	Patchkabel CAT 5 RJ45 SFTP 1:1 Belegung; Anschluss Pelletsmodul
KM-03		
KM-04	COM 2	Null-Modem-Kabel 9-polig SUB-D; Anschluss wird z.B. als MODBUS-Schnittstelle verwendet

Anschluss / Bezeichnung		Hinweis	
KM-05	COM 1	Null-Modem-Kabel 9-polig SUB-D; Service-Schnittstelle für Software-Update und für die Verbindung zur Visualisierungssoftware	
KM-06	Breitbandsonde	Anschlusskabel ¹⁾ 5 x 0,75mm ² Anschluss einer Breitbandlamdasonde der Type Bosch (Artikel-Nummer 69001A) oder NTK (Artikel-Nummer 69003)	
KM-07	Sekundärluft	SP Dual	Anschlusskabel ¹⁾ 5 x 0,75mm ²
	Luftklappe	SP Dual compact	Anschlusskabel ¹⁾ 5 x 0,75mm ² ; Kombinierter Luftschieber für Primär- und Sekundärluft
KM-08	Primärluft	SP Dual	Anschlusskabel ¹⁾ 5 x 0,75mm ² ;
	Kombiantrieb	SP Dual compact	Anschlusskabel ¹⁾ 5 x 0,75mm ² ;
KM-09	Verriegelung	Anschlusskabel ¹⁾ 2 x 0.75 mm ²	
KM-10	Sicherheitstemperaturbegrenzer		
KM-11	NOT-HALT	Achtung! Not-Halt / Fluchtschalter nicht in die Versorgungsleitung des Kessels einbinden. Der Schalter muss als Öffner ausgeführt sein und durch den Anschluss an dieser Klemme in die 24V-Sicherheitskette des STB eingebunden werden!	
KM-12	Durchflussmesser	Anschlusskabel ¹⁾ 2 x 0.75 mm ²	
KM-13	Lambdasonde	Anschlusskabel ¹⁾ 4 x 0,75 mm ² Anschluss einer Sprungsonde Bosch (Typ LSM11) oder Sprungsonde NTK (Typ OZA685, Artikel-Nummer: 69400)	
KM-14	Kesselfreigabe	Anschlusskabel ¹⁾ 2 x 0.75 mm ² Achtung! Anschluss muss potentialfrei geschaltet werden! ⇒ Siehe "Kesselfreigabe-Kontakt" [Seite 10]	
KM-15	Abgasfühler	Nur Anschlusskabel der Komponente verwenden	
KM-16	Türkontaktschalter	Anschlusskabel ¹⁾ 2 x 0.75 mm ²	
KM-17	Fühler 2	Anschlusskabel ¹⁾ 2 x 0.75 mm ²	
KM-18	Fühler 1	Anschlusskabel ¹⁾ 2 x 0.75 mm ² , Fühler 1 in der STB-Hülse	
KM-19	Außenfühler	Anschlusskabel ¹⁾ 2 x 0.75 mm ² , ab 25 m Kabellänge geschirmt	
KM-20	Raumfühler Heizkreis 2		
KM-21	Raumfühler Heizkreis 1		
KM-22	Vorlauffühler Heizkreis 2		
KM-23	Vorlauffühler Heizkreis 1		
KM-24	Rücklauffühler		
KM-25	Kesselfühler	Anschlusskabel ¹⁾ 2 x 0.75 mm ²	
KM-26	PWM / 0-10V Pumpe 1		
KM-27	Saugzug		Anschlusskabel ¹⁾ 3 x 1.5 mm ² für Spannungsversorgung, Anschlusskabel ¹⁾ 3 x 0.75 mm ² für Auswertung der aktuellen Drehzahl
KM-28	Pumpe 1	Anschlusskabel ¹⁾ 3 x 1.5 mm ² , max. 1,5A / 280W / 230V	
KM-29	Netzanschluss	Anschlusskabel ¹⁾ 3 x 1.5 mm ² , Absicherung bauseits: C16A	
KM-30	Mischer Heizkreis 2	Anschlusskabel ¹⁾ 4 x 0.75 mm ² , max. 0,15A / 230V	
KM-31	Mischer Heizkreis 1		

Anschluss / Bezeichnung		Hinweis
KM-32	Heizkreispumpe 2	Anschlusskabel ¹⁾ 3 x 1.5 mm ² , max. 2,5A
KM-33	Heizkreispumpe 1	
KM-34	Heizkreispumpe 0 oder Brennerrelais	Anschlusskabel ¹⁾ 3 x 1.5 mm ² , max. 2A
KM-35	Betriebsmeldesignal	Anschlusskabel ¹⁾ 2 x 0.75 mm ² ⇒ Siehe "Betriebsmeldesignal" [Seite 14]
KM-36	Optionsmodul	

1. YMM nach ÖVE-K41-5 bzw. H05VV-F nach DIN VDE 0881-5

2.1.2 Netzanschluss

Anspeisung bei Stecker „Netzanschluss“ anschließen.

- Die Verkabelung ist mit flexiblen Mantelleitungen auszuführen und nach regional gültigen Normen und Vorschriften zu dimensionieren

Kesseltype	Elektrische Absicherung	Sicherungstyp
S1 Turbo	16A	C16A
S1 Turbo F	16A	C16A
S3 Turbo	13A	C13A
S4 Turbo	16A	C16A
S4 Turbo F	16A	C16A

2.1.3 Außenfühler anschließen

Der Außenfühler ist im Lieferumfang des Kessels enthalten und wird in der Regel auf einer nicht direkt von der Sonne beschienenen Außenseite der Fassade montiert. Er misst kontinuierlich die Temperatur der Umgebung und ist Bestandteil der witterungsgeführten Heizkreisregelung.

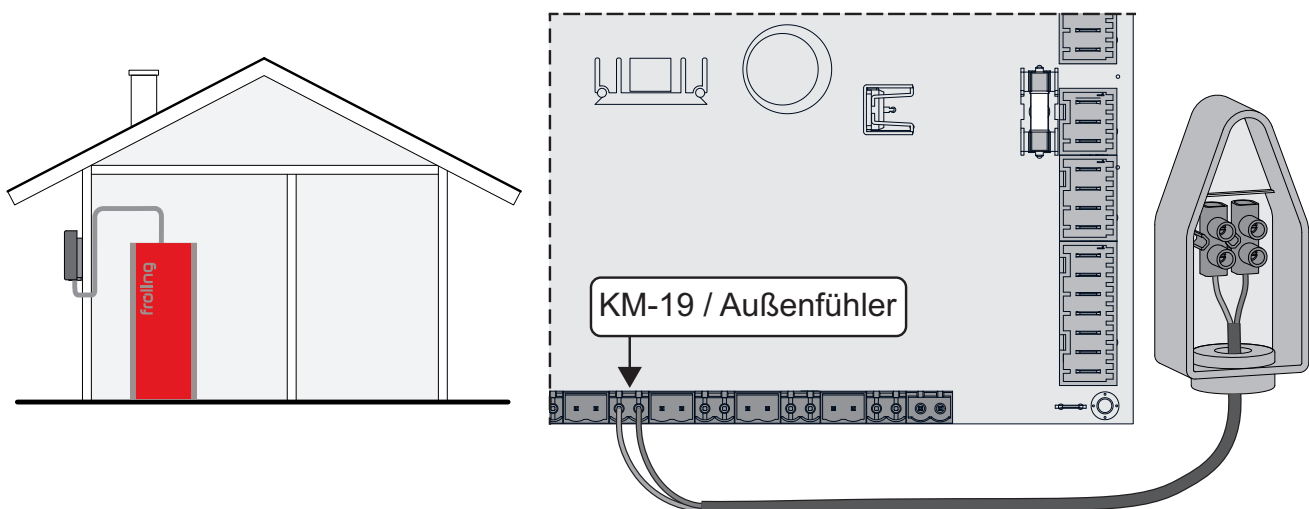

Im Auslieferungszustand wird der Außenfühler vom Kernmodul (Anschluss „KM-19 / Außenfühler“) eingelesen. Alternativ kann der Außenfühler an einem zusätzlichen Heizkreismodul angeschlossen werden.

⇒ Siehe "Heizkreismodul" [Seite 15]

2.1.4 Raumfühler FRA

Der Fröling Raumfühler FRA hat zusätzlich zur Erfassung der aktuellen Raumtemperatur ein Handrad zur Anpassung der gewünschten Raumtemperatur und einen Schiebeschalter zum Einstellen der Betriebsart des Heizkreises.

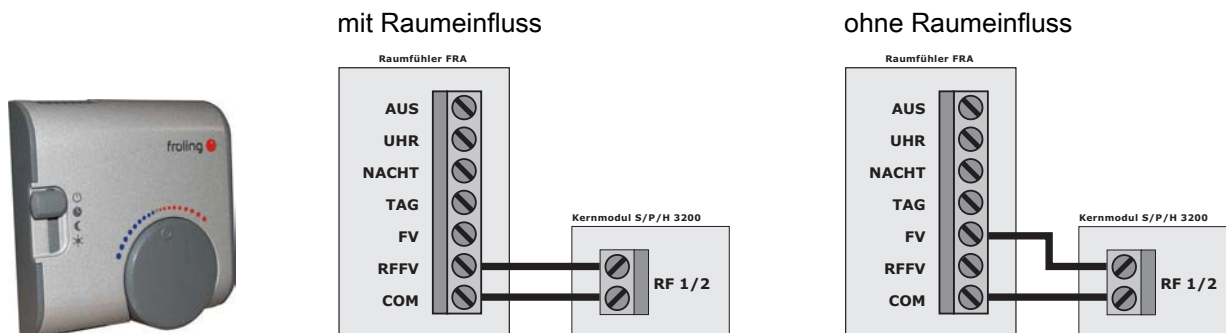

Mögliche Positionen am Betriebsartschalter:

	Ausgeschaltet	Heizkreis deaktiviert, nur Frostschutz!
	Automatikbetrieb	Heizphasen und Absenckphasen gemäß den eingestellten Zeiten
	Absenckbetrieb	ignoriert die Heizphasen und regelt die Raumtemperatur permanent auf die eingestellte Temperatur im Absenckbetrieb
	Partyschaltung	ignoriert die Absenckphase und regelt die Raumtemperatur permanent auf die eingestellte Temperatur im Heizbetrieb
Handrad...	ermöglicht eine Temperaturkorrektur bis +/- 3°C	

HINWEIS! Für genauere Erklärungen zu Anschluss und Funktionsweise die dem Raumfühler FRA beigelegte Montageanleitung beachten!

2.1.5 Kesselfreigabe-Kontakt

Bei Inbetriebnahme des Kessels mit dem Einstellungsassistenten wird die Funktion des Kesselfreigabe-Kontaktes („Wie wird der Kesselfreigabe-Kontakt am Kernmodul verwendet“) für die optionale Auswertung eines externen, potentialfreien Freigabe- bzw. Startkontaktes abgefragt. Je nach Einstellung sowie elektrischem Anschluss sind folgende Funktionen möglich:

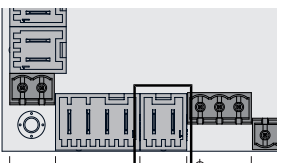
Anschlussposition	Einstellung	Beschreibung
 <p>KM-12 (Durchflussmesser) KM-13 (Lambdasonde) KM-14 (Kesselfreigabe) KM-15 (Abgasfühler) KM-16 (Türkontaktschalter)</p>	nicht verwendet	Keine Auswirkung auf Kesselbetrieb (Kontakt darf nicht gebügelt/ gebrückt werden).
	Kessel freigeben / sperren	Solange der Kesselfreigabe-Kontakt geschlossen ist, regelt die Kesselregelung nach den eingestellten Parametern (Betriebsart, Zeitfenster, ...). Wird der Kesselfreigabe-Kontakt geöffnet, verliert der Kessel die Freigabe und stellt kontrolliert ab. Solange der Kesselfreigabe-Kontakt geöffnet ist, werden Heizanforderungen ignoriert (z.B. Abgasthermostat eines Beistellkessels, Hausanschlussbox).
	Extraheizen	Solange der Kesselfreigabe-Kontakt geöffnet ist, regelt die Kesselregelung nach den eingestellten Parametern. Wird der Kesselfreigabe-Kontakt geschlossen, startet der Kessel im Dauerlastbetrieb (z.B. Wärmeforderung eines Heizlüfters).

2.1.6 Anschluss einer Umwälzpumpe am Kernmodul

Je nach Pumpentyp sind verschiedene Arten der Verkabelung zu beachten:

Hocheffizienzpumpe mit Steuersignal (PWM / 0-10V)

Bei Hocheffizienzpumpen mit einer extra verkabelten Steuerleitung erfolgt die Drehzahlregelung über den zusätzlichen Anschluss für PWM- oder 0-10V-Signal.

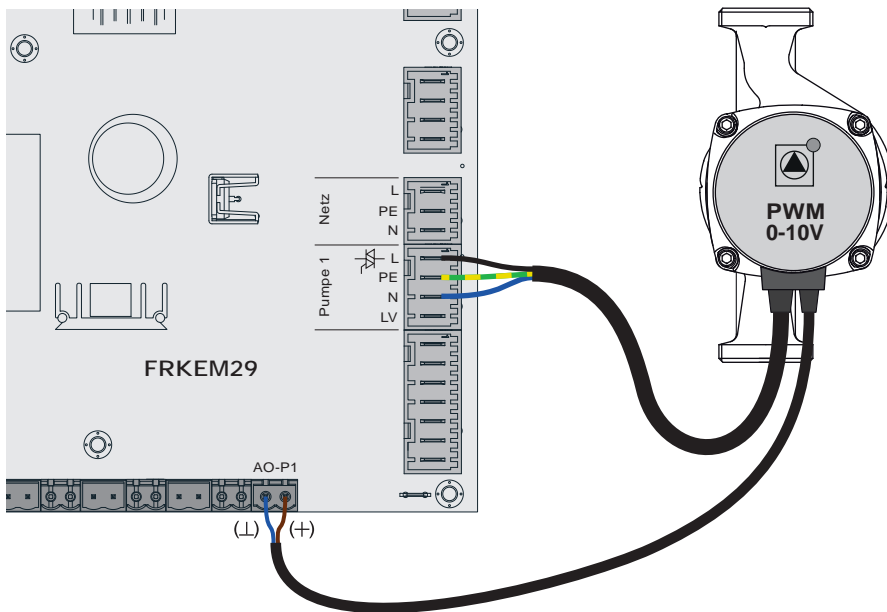

- Spannungsversorgung der Hocheffizienzpumpe am Ausgang "Pumpe 1" des Kernmoduls anschließen
- PWM-Kabel der Hocheffizienzpumpe am zugehörigen Anschluss "PWM / 0-10V" anschließen
 - Dabei auf richtige Belegung (Polung) gemäß Anschlussplan der Pumpe achten!
- Ansteuerung der Pumpe im zugehörigen Menü auf „Umfeldpumpe / PWM“ bzw. „Umfeldpumpe / 0-10V“ stellen

Hocheffizienzpumpe ohne Steuersignal

Bei Verwendung dieses Pumpentyps ist keine Drehzahlregelung möglich! Der Einsatz eines Strangregulierventils (z.B. Abgleichventil Setter) ist empfohlen!

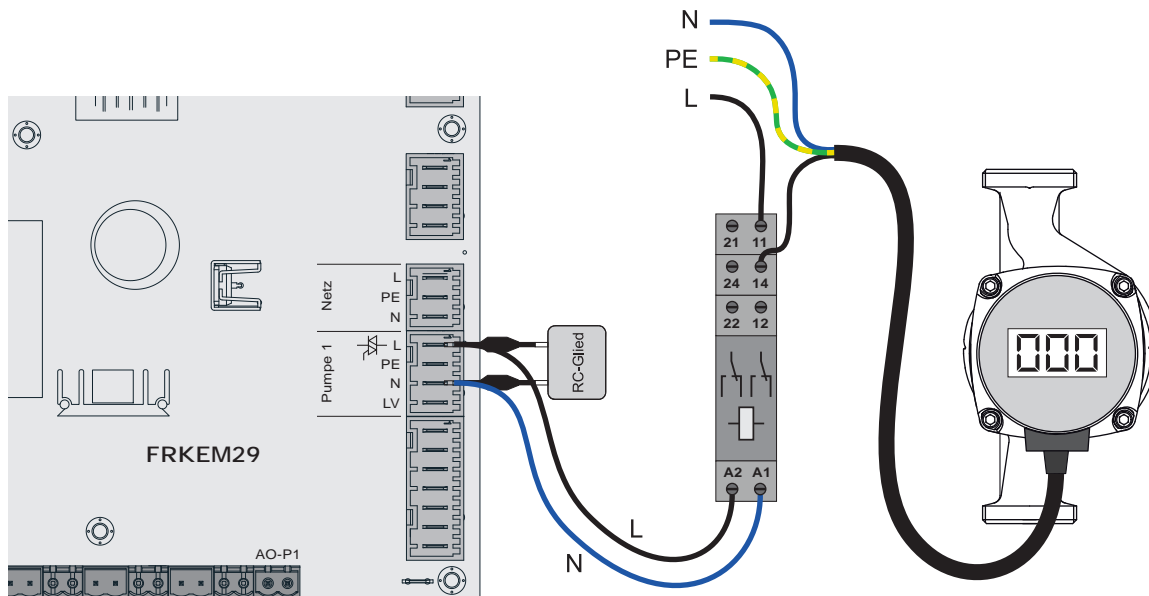

- Pumpe mit Relais und RC-Glied vom Ausgang entkoppelt anschließen
- Ansteuerung der Pumpe im zugehörigen Menü auf „HE-Pumpe ohne Steuersignal“ stellen

AC-Pumpe ohne Steuersignal (Pulspaketsteuerung)

Bei älteren, nicht hocheffizienten Pumpen ohne Steuersignal erfolgt die Drehzahlregelung über Pulspaketsteuerung. Zu beachten ist, dass bei manchen Pumpen die Mindestdrehzahl (Werkseinstellung: 30%) angepasst werden muss.

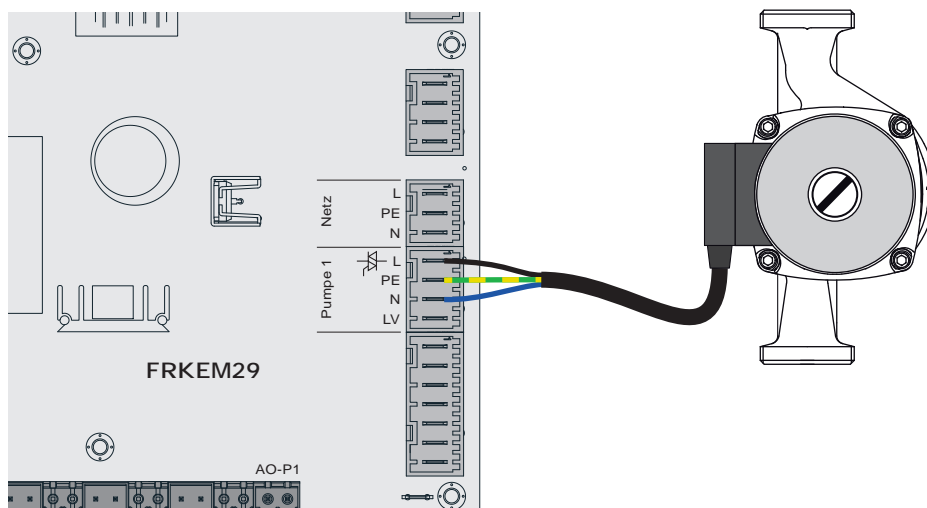

- Pumpe am Ausgang "Pumpe 1" des Kernmoduls anschließen
- Ansteuerung der Pumpe im zugehörigen Menü auf „Pumpe ohne Steuersignal“ stellen

2.1.7 Anschluss eines Umschaltventils am Kernmodul

Wird am drehzahlregulierten Pumpenausgang ein Umschaltventil angeschlossen, so ist der Einsatz eines RC-Gliedes zwingend erforderlich!

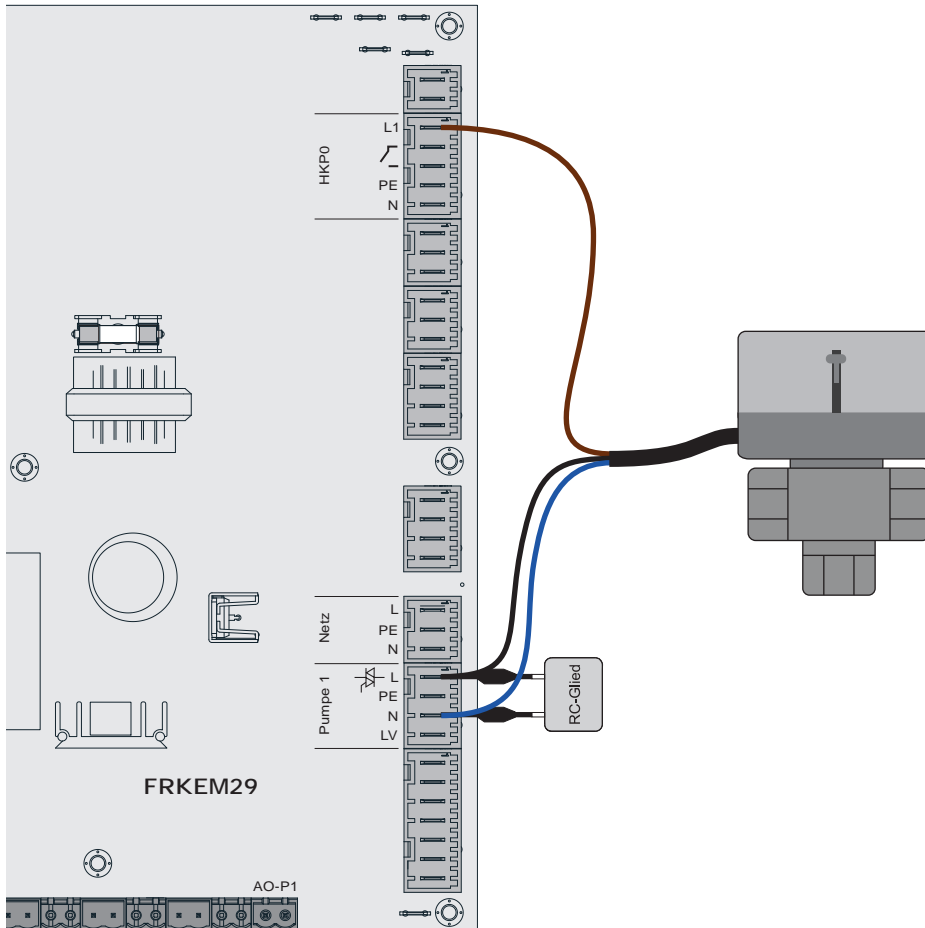

- Phase (L) zum Umschalten des Ventils und Nullleiter (N) am Ausgang „Pumpe 1“ mit RC-Glied anschließen
- Phase (L) für Dauerversorgung (schaltet das Ventil in die Ausgangsstellung zurück) am Ausgang „HKPO“ – Klemme „L1“ anschließen

2.1.8 Heizkreispumpe 0 / Brenner-Relais

Der Anschluss „Heizkreispumpe 0“ kann je nach Systemeinstellung entweder für die Heizkreispumpe 0 oder als Brenner-Relais verwendet werden. Folgende Anschlussinweise sind dabei zu beachten:

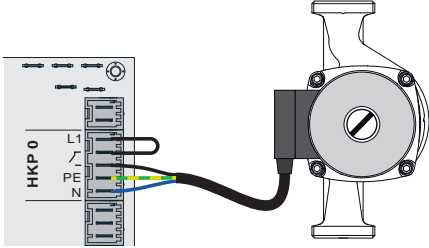
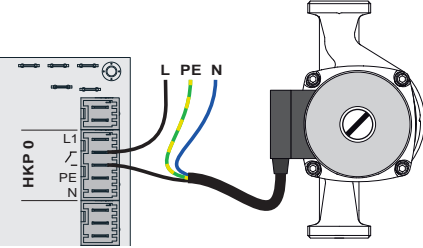
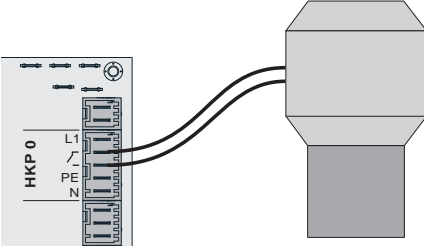
Heizkreispumpe 0		Brenner-Relais
 <p>Bis max. 2 Ampere kann die Pumpe direkt über den Ausgang versorgt werden. Dabei wird die Phase (L1) des Ausgangs mit dem Schaltkontakt verbunden.</p>	 <p>Über 2 Ampere ist die Pumpe extern zu versorgen. Bis max. 5 Ampere kann der potentialfreie Kontakt zum Schalten der Phase verwendet werden. Über 5 Ampere muss die Pumpe mit einem Relais entkoppelt werden.</p>	 <p>Potentialfreien Kontakt des Ausgangs als Freigabesignal zur Steuerung des Zweitkessels verkabeln.</p>

2.1.9 Betriebsmeldesignal

Am Kernmodul (Anschlussposition KM-35) besteht die Möglichkeit potentialfrei ein Betriebsmeldesignal auszugeben. Der Zustand wird im Menü „Hand -> Digitale Ausgänge“ beim Ausgang „Standby Relais“ angezeigt.

Betriebszustand	Zustand Relais
Kessel Aus, Betriebsbereit, Störung	0
Alle anderen Betriebszustände (z.B.: Vorbereiten, Anheizen, Vorwärmen, Zünden, Heizen, Feuererhaltung, Abreinigen, Abstellen Warten 1, Abstellen Warten 2, ...)	1

2.2 Erweiterungsmodule

2.2.1 Heizkreismodul

Mit dem Kernmodul können standardmäßig zwei Heizkreise angesteuert werden.

Für weitere Heizkreise muss mit den Heizkreismodul-Platinen erweitert werden. Die Erweiterung mit acht Heizkreismodulen (Adresse 0 bis 7) ist möglich. In Summe können bis zu 18 Heizkreise angesteuert werden. Die richtige Einstellung der Modul-Adresse muss hierbei beachtet werden.

⇒ Siehe "Einstellen der Modul-Adresse" [Seite 32]

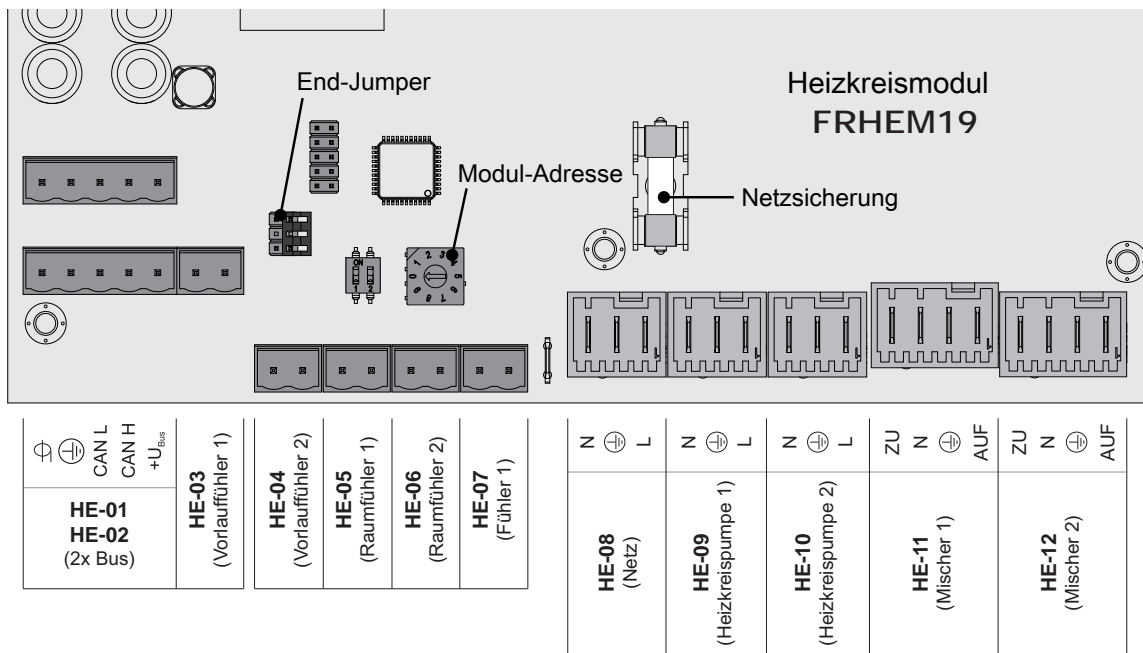

Anschluss / Bezeichnung		Hinweis
HE-01	BUS	Anschluss mit Kabel – LIYCY paarig 2x2x0.5; ⇒ Siehe "Bus-Kabel anschließen" [Seite 31] Achtung! CAN L und CAN H dürfen nicht mit +U _{BUS} verbunden werden!
HE-02	BUS	
HE-03	Vorlauffühler 1	Anschlusskabel ¹⁾ 2 x 0.75mm ² ;
HE-04	Vorlauffühler 2	
HE-05	Raumfühler 1	
HE-06	Raumfühler 2	Anschlusskabel ¹⁾ 2 x 0.75mm ² ; ab 25m Kabellänge geschirmt
HE-07	Fühler 1	Anschlusskabel ¹⁾ 2 x 0.75mm ² ; Anschluss des Außenfühlers, wenn dieser nicht am Kernmodul angeschlossen werden soll. Die Adresse des Heizkreismoduls, an welchem der Außenfühler angeschlossen wurde, muss im Menü „Heizen - Allgemeine Einstellungen“ eingestellt werden.
HE-08	Netz	Anschlusskabel ¹⁾ 3 x 1.5mm ² , Absicherung 10A
HE-09	Heizkreispumpe 1	Anschlusskabel ¹⁾ 3 x 1.5mm ² , max. 2,5A / 230V / 500W
HE-10	Heizkreispumpe 2	
HE-11	Mischer 1	Anschlusskabel ¹⁾ 4 x 0.75mm ² , max. 0,15A / 230V
HE-12	Mischer 2	

1. YMM nach ÖVE-K41-5 bzw. H05VV-F nach DIN VDE 0881-5

Hydraulikmodul – Version FRHYU22

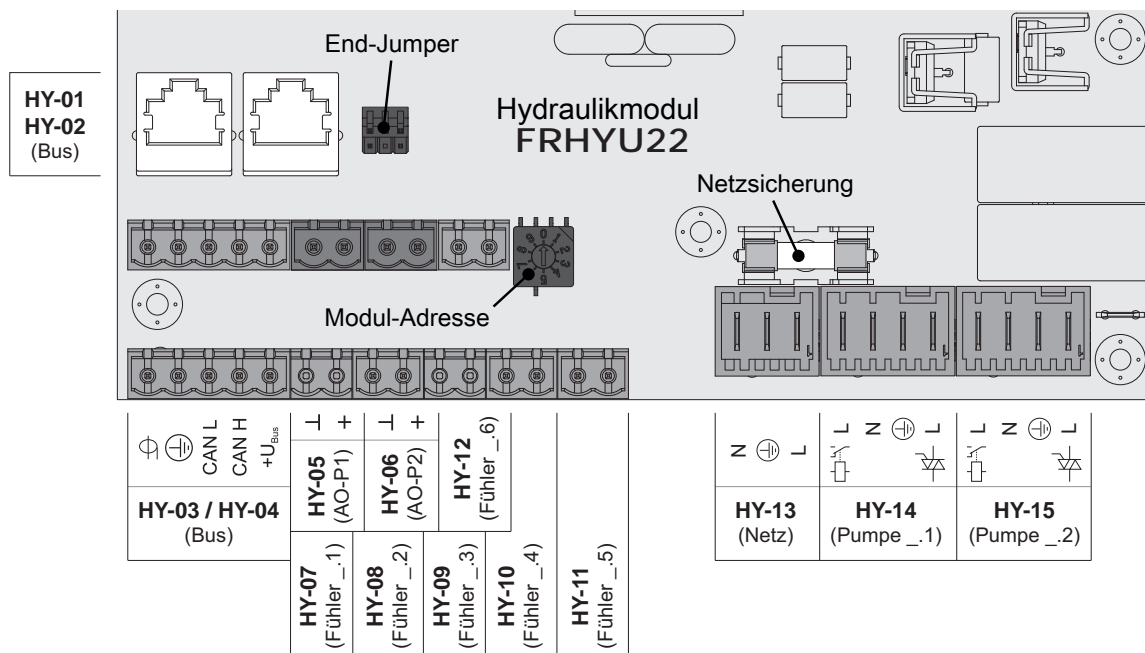

Anschluss / Bezeichnung		Hinweis	
HY-01	BUS	Patchkabel CAT 5 RJ45 SFTP 1:1 Belegung;	
HY-02	BUS		
HY-03	BUS	Anschluss mit Kabel – LIYCY paarig 2x2x0.5; ⇒ Siehe "Bus-Kabel anschließen" [Seite 31] Achtung! CAN L und CAN H dürfen nicht mit +U _{BUS} verbunden werden!	
HY-04	BUS		
HY-05	AO-P1	Anschlusskabel ¹⁾ 2 x 0.75 mm ²	
HY-06	AO-P2	Anschluss des Steuersignals der jeweiligen Pumpe	
HY-07	Fühler _1	Anschlusskabel ¹⁾ 2 x 0.75mm ² , ab 25m Kabellänge geschirmt Fühlereingänge der Platine. Die korrekte Bezeichnung des Fühlers ergibt sich mit der eingestellten Moduladresse (0-7). Beispiel: Moduladresse „2“ = Fühler 2.1 bis Fühler 2.6	
:	:		
HY-12	Fühler _6		
HY-13	Netz		Anschlusskabel ¹⁾ 3 x 1.5mm ² , Absicherung 10A
HY-14	Pumpe _1		Anschlusskabel ¹⁾ 3 x 1.5mm ² , max. 1,5A / 230V / 280W
HY-15	Pumpe _2	Pumpenausgänge der Platine. Die korrekte Bezeichnung der Pumpe ergibt sich mit der eingestellten Moduladresse (0-7). Beispiel: Moduladresse „2“ = Pumpe 2.1 und Pumpe 2.2 Die Phase (L) wird je nach Pumpentyp entweder am Relais-Ausgang oder am Triac-Ausgang angeschlossen. ⇒ Siehe "Anschluss einer Umwälzpumpe am Hydraulikmodul" [Seite 17]	

1. YMM nach ÖVE-K41-5 bzw. H05VV-F nach DIN VDE 0881-5

Anschluss einer Umwälzpumpe am Hydraulikmodul

ACHTUNG! Ab Modulversion FRHYU22 steht an den Pumpenausgängen zusätzlich zum Triac-Ausgang je ein Relais-Ausgang zur Verfügung. Für die korrekte Verkabelung der Umwälzpumpe folgende Anschlusspläne beachten!

Hocheffizienzpumpe mit Steuersignal (PWM / 0-10V)

Bei Hocheffizienzpumpen mit einer extra verkabelten Steuerleitung erfolgt die Drehzahlregelung über den zusätzlichen Anschluss für PWM- oder 0-10V-Signal.

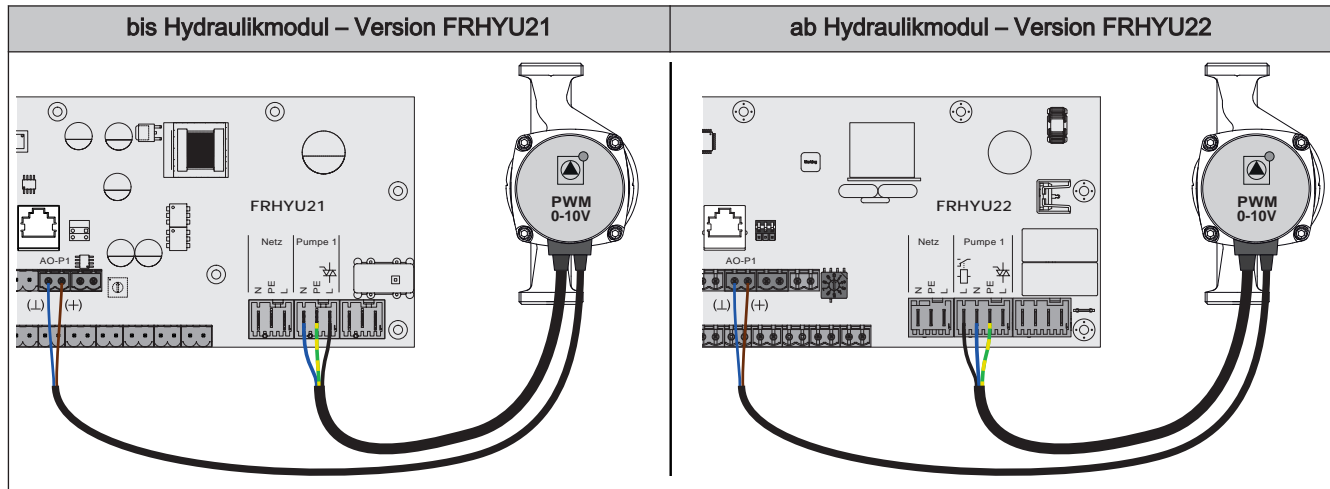

- Hydraulikmodul FRHYU21:** Spannungsversorgung der Hocheffizienzpumpe am Ausgang "Pumpe 1" bzw. „Pumpe 2“ anschließen
- Hydraulikmodul FRHYU22:** Spannungsversorgung der Hocheffizienzpumpe am Ausgang "Pumpe 1" bzw. „Pumpe 2“ anschließen, dabei für Phase (L) den Relais-Ausgang verwenden
- PWM-Kabel der Hocheffizienzpumpe am zugehörigen Anschluss "AO-P1" bzw. „AO-P2“ anschließen
 - Dabei auf richtige Belegung (Polung) gemäß Anschlussplan der Pumpe achten!
- Ansteuerung der Pumpe im zugehörigen Menü auf „Umfeldpumpe / PWM“ bzw. „Umfeldpumpe / 0-10V“ stellen

Hocheffizienzpumpe ohne Steuersignal

Bei Verwendung dieses Pumpentyps ist keine Drehzahlregelung möglich! Der Einsatz eines Strangregulierventils (z.B. Abgleichventil Setter) ist empfohlen!

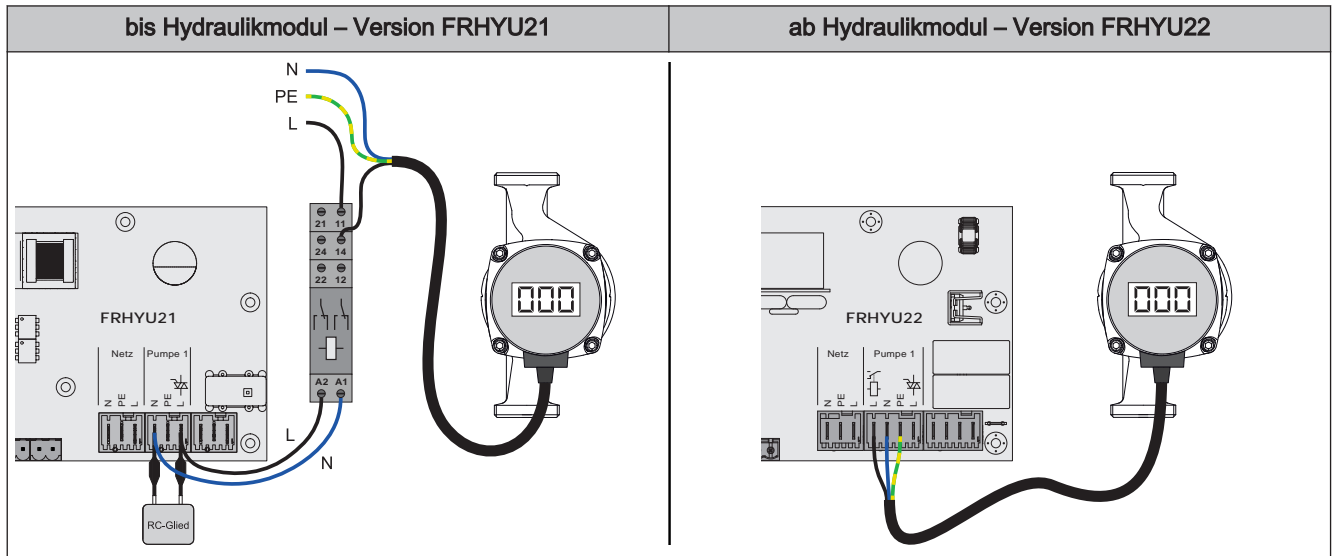

- Hydraulikmodul FRHYU21: Pumpe mit Relais und RC-Glied vom Ausgang entkoppelt anschließen
- Hydraulikmodul FRHYU22: Spannungsversorgung der Hocheffizienzpumpe am Ausgang "Pumpe 1" bzw. „Pumpe 2“ anschließen, dabei für die Phase (L) den Relais-Ausgang verwenden
- Pumpe im zugehörigen Menü auf „HE-Pumpe ohne Steuersignal“ stellen

AC-Pumpe ohne Steuersignal (Pulspaketsteuerung)

Bei älteren, nicht hocheffizienten Pumpen ohne Steuersignal erfolgt die Drehzahlregelung über Pulspaketsteuerung. Zu beachten ist, dass bei manchen Pumpen die Mindestdrehzahl (Werkseinstellung: 30%) angepasst werden muss.

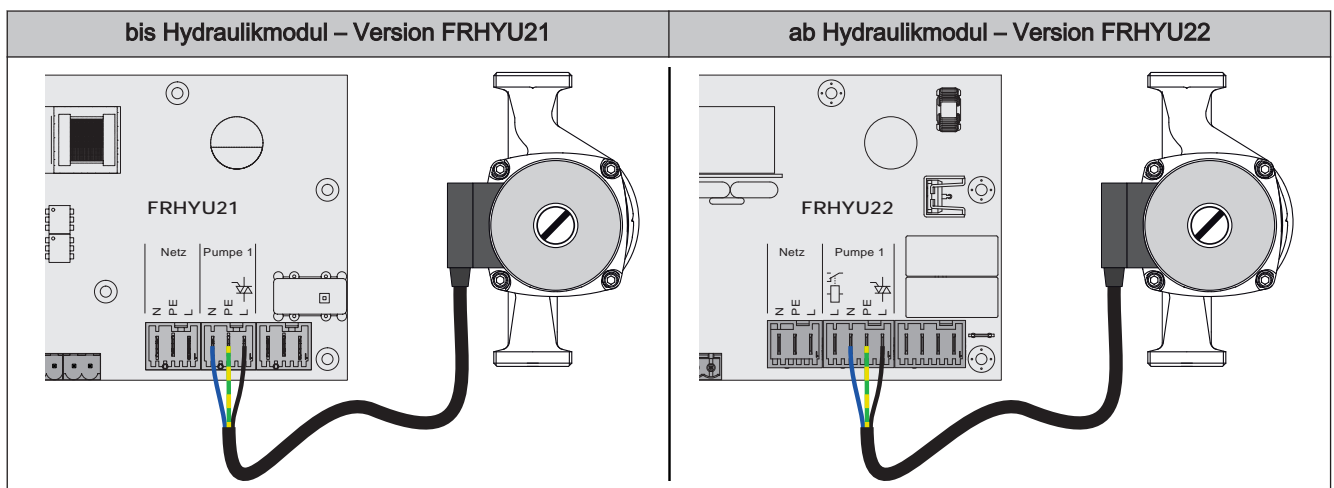

- Hydraulikmodul FRHYU21: Spannungsversorgung der Pumpe am Ausgang "Pumpe 1" bzw. „Pumpe 2“ anschließen
- Hydraulikmodul FRHYU22: Spannungsversorgung der Pumpe am Ausgang "Pumpe 1" bzw. „Pumpe 2“ anschließen, dabei für die Phase (L) den Triac-Ausgang verwenden
- Pumpe im zugehörigen Menü auf „Pumpe ohne Steuersignal“ stellen

Hocheffizienzpumpe mit Steuersignal und Freigabekontakt

Bei Verwendung einer Hocheffizienzpumpe, die zusätzlich zum Steuersignal einen Freigabekontakt benötigt (z.B. Grundfos Magna 3), wird der Pumpenausgang des Hydraulikmoduls zum Schalten der Freigabe verwendet.

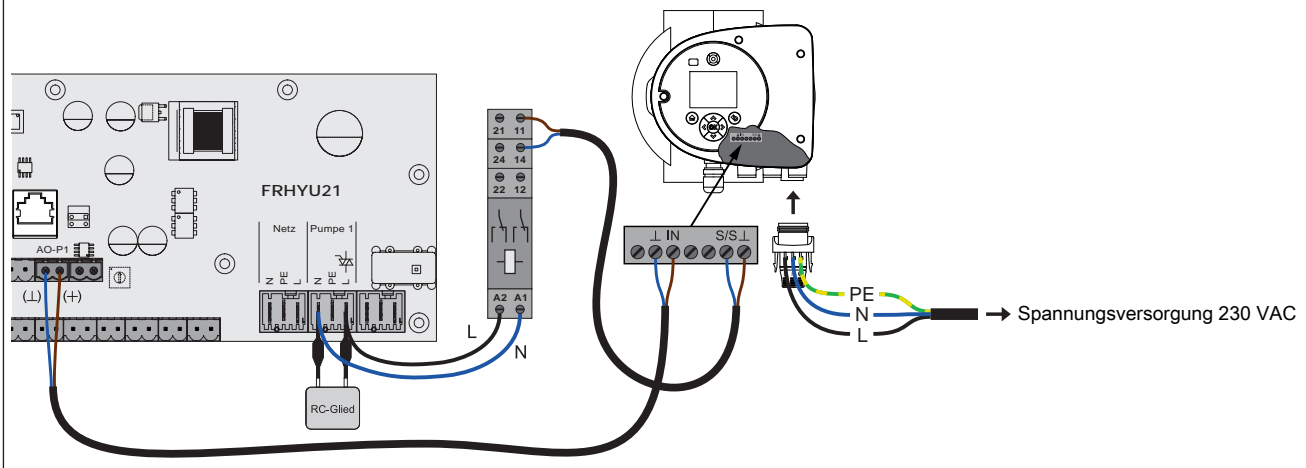
bis Hydraulikmodul – Version FRHYU21

- Hydraulikmodul FRHYU21:** Relais am Ausgang "Pumpe 1" bzw. „Pumpe 2“ mit RC-Glied vom Ausgang entkoppelt anschließen

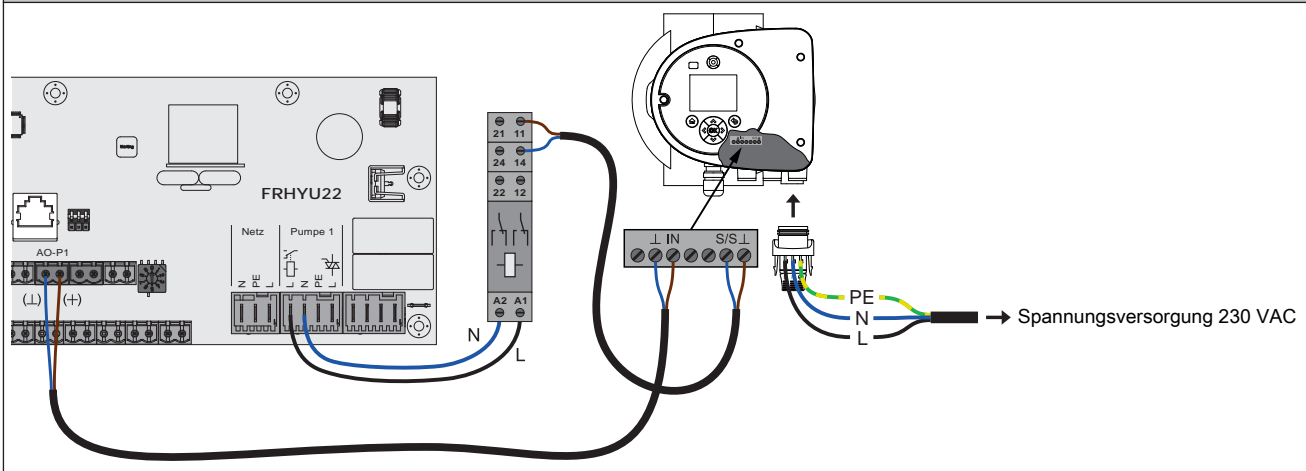
ab Hydraulikmodul – Version FRHYU22

- Hydraulikmodul FRHYU22:** Relais der Pumpe am Ausgang "Pumpe 1" bzw. „Pumpe 2“ anschließen, dabei für die Phase (L) den Relais-Ausgang verwenden
- Zweipoliges Kabel (2 x 0.75 mm²) vom Anschluss "AO-P1" bzw. „AO-P2“ zur Pumpe verlegen und anschließen, dabei Klemme „+“ mit Klemme „IN“ der Pumpe verbinden
- Zweipoliges Kabel (2 x 0.75 mm²) vom Schließkontakt am Relais zur Pumpe verlegen und anschließen, dabei Klemme „S/S“ als Freigabekontakt verwenden
- Spannungsversorgung am Stecker der Pumpe anklemmen
- Pumpe im zugehörigen Menü auf „Umf.Pumpe PWM + Ventil“ bzw. „Umf.Pumpe 0-10V + Ventil“ stellen

Anschluss eines Umschaltventils am Hydraulikmodul

ACHTUNG! Ab Modulversion FRHYU22 steht an den Pumpenausgängen zusätzlich zum Triac-Ausgang je ein Relais-Ausgang zur Verfügung. Für die korrekte Verkabelung folgende Anschlusspläne beachten!

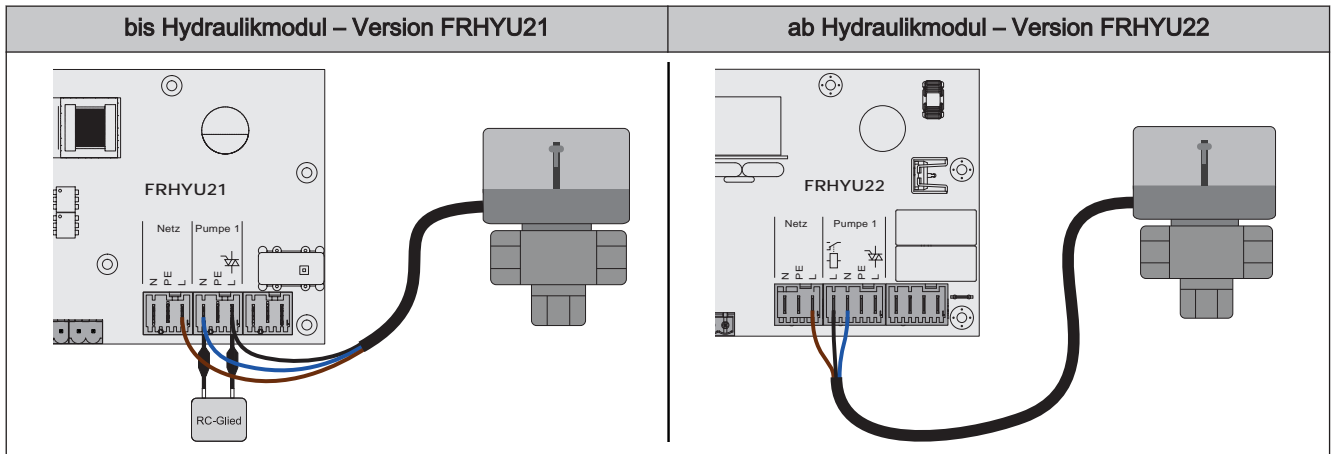

- Hydraulikmodul FRHYU21:** Phase (L) zum Umschalten des Ventils und Nullleiter (N) am Ausgang „Pumpe 1“ oder „Pumpe 2“ mit RC-Glied anschließen
- Hydraulikmodul FRHYU22:** Phase (L) zum Umschalten des Ventils und Nullleiter (N) am Ausgang „Pumpe 1“ oder „Pumpe 2“ anschließen, dabei für die Phase (L) den Relais-Ausgang verwenden
- Phase (L) für Dauerversorgung (schaltet das Ventil in die Ausgangsstellung zurück) an der Netzversorgung bei Klemme „L“ anschließen

2.2.3 Rücklaufmischermodul

Das Rücklaufmischermodul stellt den Anschluss für einen Rücklaufmischer zur Verfügung. Der zugehörige Fühler ist der Rücklauffühler am Kernmodul. Kommt dieses Modul zum Einsatz, so ist der Parameter „Rücklaufmischer mittels externen Mischermodul“ (Menü „Anlagenart“ => „Kesseltyp“) auf „JA“ zu setzen.

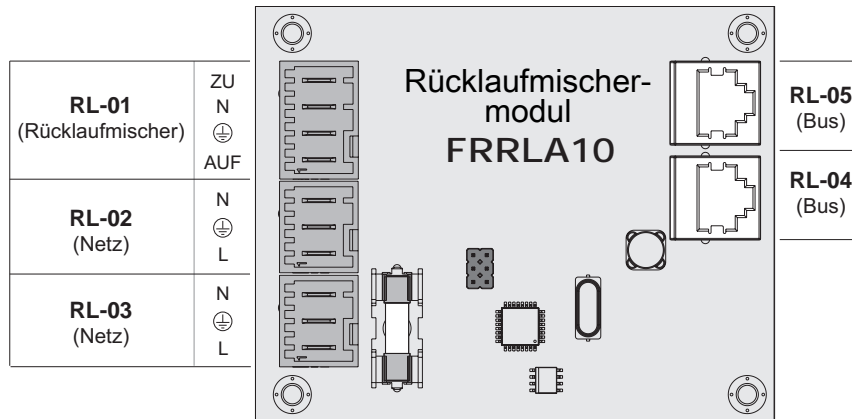

Anschluss / Bezeichnung		Hinweis
RL-01	Rücklaufmischer	Anschlusskabel ¹⁾ 4 x 0,75mm ² , max. 0,15A / 230V
RL-02	Netz	Anschlusskabel ¹⁾ 3 x 1,5 mm ²
RL-03	Netz	
RL-04	Bus	Patchkabel CAT 5 RJ45 SFTP 1:1 Belegung, im Lieferumfang enthalten
RL-05	Bus	

1. YMM nach ÖVE-K41-5 bzw. H05VV-F nach DIN VDE 0881-5

Anschlussbeispiel

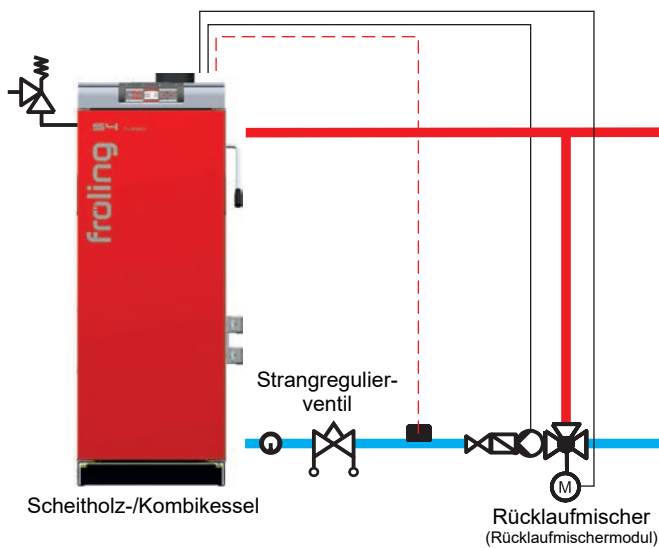

Anschluss / Bezeichnung		Hinweis
PM-16	BUS	Patchkabel CAT 5 RJ45 SFTP 1:1 Belegung
PM-17		
PM-18	Türkontaktschalter	Anschlusskabel der Komponente verwenden
PM-19		
PM-20	Störmeldung	Anschlusskabel ¹⁾ 3 x 1.5mm ² , max. 1A
PM-21	Pelletmodulerweiterung	Anschlusskabel des jeweiligen Aggregates

1. YMM nach ÖVE-K41-5 bzw. H05VV-F nach DIN VDE 0881-5

Sicherungen

F1	10 AT	Stokermotor, Gebläse
F2	10 AT	Sauger

Anschlussbelegung Niveau Max S1 und Niveau Min S4

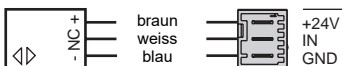

Der schwarze Draht des Sensors wird nicht verwendet!

Störmeldekontakt (am Pelletsmodul)

Für die Ansteuerung externer Warneinrichtungen (Signallampe, Signalhorn, SMS-Box,...) stehen zwei potentialfreie Schaltkontakte zur Verfügung („normal open“ und „normal closed“).

Tritt eine Störung auf, werden beide Kontakte angesteuert, wobei „normal open“ als Schließer-Kontakt und „normal closed“ als Öffner-Kontakt ausgeführt sind.

Maximale Belastung des Kontaktes: 1A

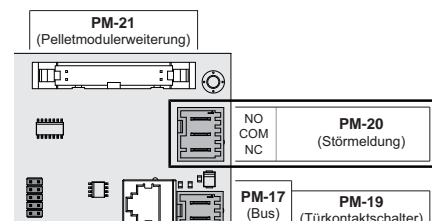

2.2.5 Pelletmodul-Erweiterung

Mit dem Pelletmodul wird standardmäßig ein Saugaustragsystem angesteuert. Die Pelletmodul-Erweiterung wird benötigt, wenn Saugschneckensysteme oder andere Austragsysteme bzw. Anlagenkomponenten von Fremdherstellern eingesetzt werden.

Versorgungsleitung und Kommunikationsleitung müssen mit dem Pelletmodul verbunden werden.

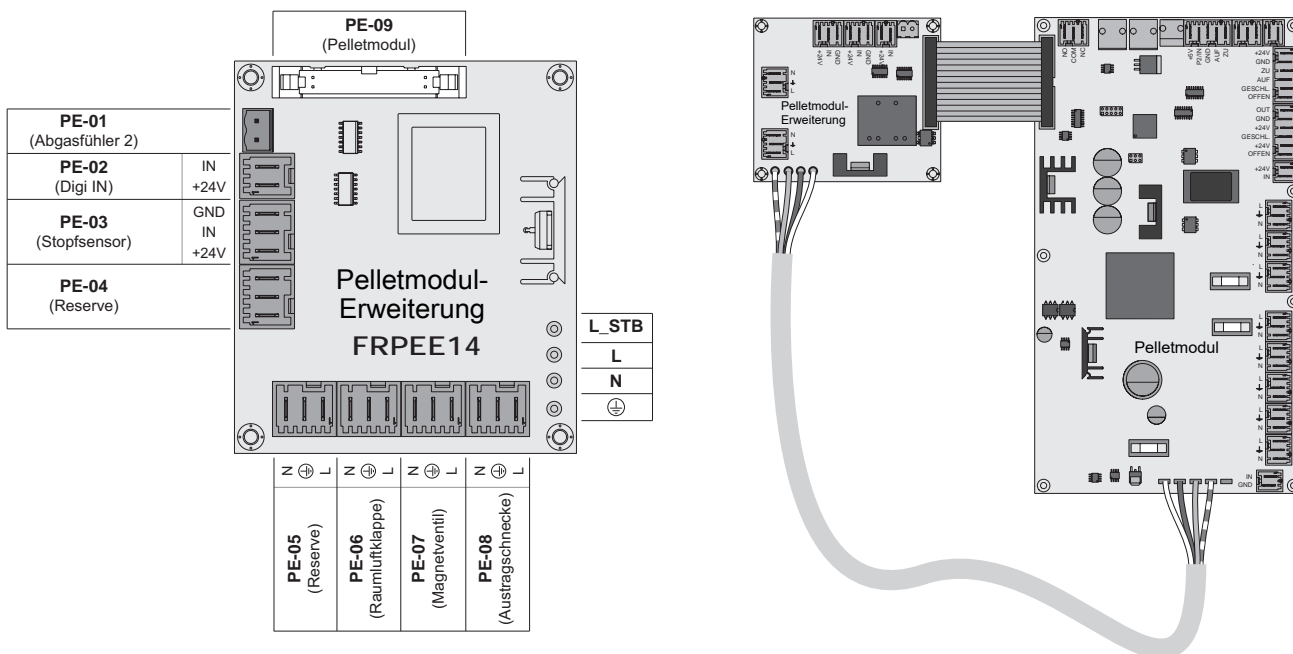

Anschluss / Bezeichnung		Hinweis				
PE-01	Abgasfühler 2	Anschlusskabel ¹⁾ 2 x 0.75mm ² Anschluss des zweiten Abgasfühlers in Verbindung mit dem Brennwert-Wärmetauscher.				
PE-02	Digi IN	Anschlusskabel ¹⁾ 2 x 0.75mm ² , 24VDC Digitaleingang (24V) zur Positionserkennung der Raumlufklappe: <ul style="list-style-type: none"> ▪ Digitaleingang = 1 => Klappe offen ▪ Digitaleingang = 0 => Klappe geschlossen 				
PE-03	Stopfsensor	Stopfsensor im Absaugstück bei Saugschneckenaustragung. Anschlussbelegung: <table border="0" style="margin: 5px 0;"> <tr> <td style="border: 1px solid black; padding: 2px;">STOPFS SENSOR</td> <td style="padding: 2px;">GND IN +24V</td> <td style="padding: 2px;">blau schwarz brau</td> <td style="border: 1px solid black; padding: 2px;">-NO- +NO-</td> </tr> </table> <p>HINWEIS! Der weiße Draht des Sensors wird nicht verwendet!</p>	STOPFS SENSOR	GND IN +24V	blau schwarz brau	-NO- +NO-
STOPFS SENSOR	GND IN +24V	blau schwarz brau	-NO- +NO-			
PE-04	Reserve	Nicht in Verwendung				
PE-05	Reserve					
PE-06	Raumlufklappe	Anschlusskabel ¹⁾ 3 x 1.5mm ² , max. 1A / 230V				
PE-07	Magnetventil	Anschlusskabel ¹⁾ 3 x 1mm ² Anschluss des Magnetventils in Verbindung mit dem Brennwert-Wärmetauscher.				
PE-08	Austragschnecke	Anschlusskabel ¹⁾ 3 x 1.5mm ² , max. 4A / 230V / 900W				
PE-09	Pelletmodul	Flachbandkabel zum Anschluss am Pelletmodul				

1. YMM nach ÖVE-K41-5 bzw. H05VV-F nach DIN VDE 0881-5

Anschlusshinweise für Pellet-Maulwurf

Folgende Grafik zeigt den elektrischen Anschluss des Pellet-Maulwurfs der Fa. Schellinger an die Kesselregelung Fröling Lambdatronic 3200. Voraussetzung für die Ansteuerung ist der Einsatz der Pelletsmodul-Erweiterung.

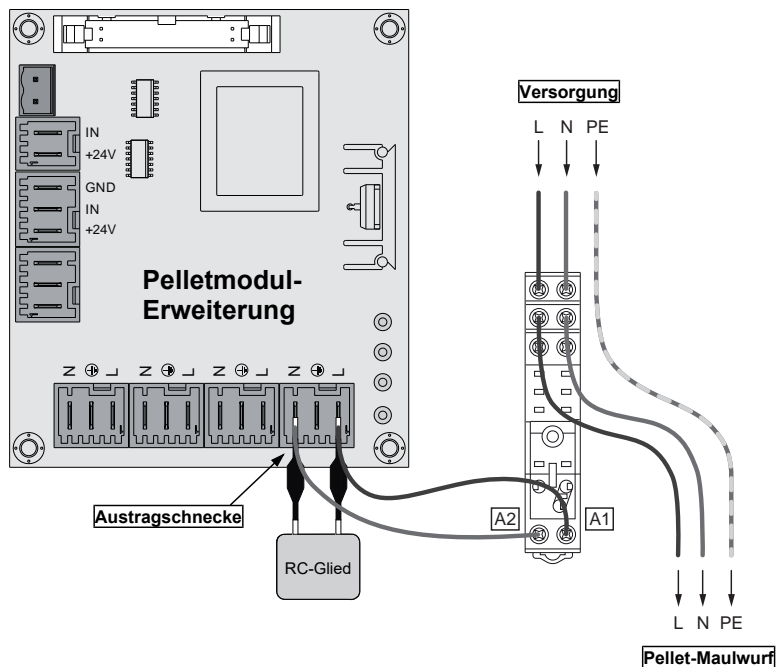

- Klemmen A1 und A2 des Relais-Sockels mit dem mitgelieferten RC-Glied wie abgebildet an den Anschlüssen L und N am Ausgang "Austragschnecke" der Pelletsmodul-Erweiterung anschließen
- L und N der Versorgungsleitung für den Pellet-Maulwurf an den Klemmen "COM" der Relais-Schaltkontakte anschließen und von den Klemmen "NO" zum Pellet-Maulwurf verkabeln

2.2.6 Analogmodul

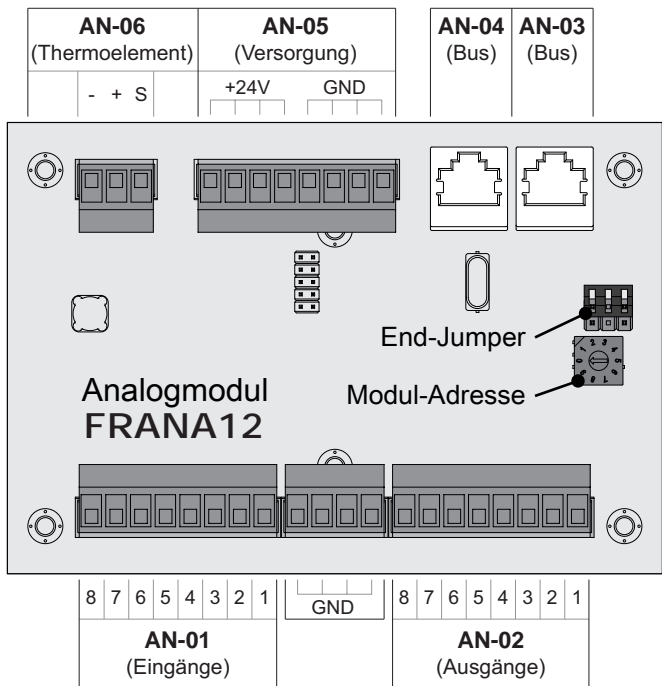

Anschluss / Bezeichnung		Hinweis
AN-01	Eingänge 1 ... 8	Anschlusskabel ¹⁾ 1 x 0,75 mm ²
AN-02	Ausgänge 1 ... 8	Anschlusskabel ¹⁾ 1 x 0,75 mm ²
AN-03	Bus	CAT 5 Patchkabel grau RJ 45 SFTP 1:1 Belegung
AN-04	Bus	
AN-05	Versorgung	24V-Spannungsversorgung des Moduls, Anschlusskabel ¹⁾ 2 x 1,0 mm ² - Scheitholzkessel: Versorgung über 24V-Netzteil - Pelletkessel und Kombikessel: Pelletmodul, Klemme „Sensor MIN“ - Hackschnitzelkessel: Versorgung über 24V-Netzteil
AN-06	Thermoelement	Anschluss des Fühlers verwenden

1. YMM nach ÖVE-K41-5 bzw. H05VV-F nach DIN VDE 0881-5

Standardbelegung – Analogmodul mit Adresse 0

Eingang	Bezeichnung
3	Externe Leistungsvorgabe (0-10V)

Externe Leistungsanforderung

Über den Parameter „Quelle für ext. Leistungsanf. (0 - Aus, 1 - 0-10V, 2 - Modbus)“ kann die Art der Leistungsanforderung eingestellt werden. Bei Leistungsanforderung über Modbus werden direkt die Prozentwerte übermittelt. Wird als Quelle 0-10V gewählt, kann über einen einstellbaren Eingang am Analogmodul die Kesselfreigabe/Kesselleistung über ein Spannungssignal gesteuert werden.

Liegt ein Signal von über 75% am Eingang an, wird die Pelletseinheit gestartet, fällt das Signal unter 70% stellt die Pelletseinheit ab. Wurde mit der Pelletseinheit Scheitholz gezündet, ist die minimale Leistung des Modulationsbereiches begrenzt. Fällt das Signal unter 70% (0-69%) wird im Scheitholzbetrieb mit 70% Kesselleistung angesteuert, bis das Scheitholz abgebrannt ist.

Standardmäßig gilt 0V als 0% und 10V als 100%. Dies kann mit dem Parameter „Ext. Leistungsanforderung über Analogeingang invertiert“ geändert werden.

Für den Start über die Leistungsanforderung muss als Betriebsart „Automatik“ eingestellt und bei verwendetem Freigabekontakt (Parameter „Kesselfreigabe-Eingang vorhanden“ = JA) der Kontakt geschlossen sein.

Notwendige Parameter zur Einstellung der Leistungsanforderung befinden sich im Menü „Kessel – Allgemeine Einstellungen“.

2.2.7 Digitalmodul

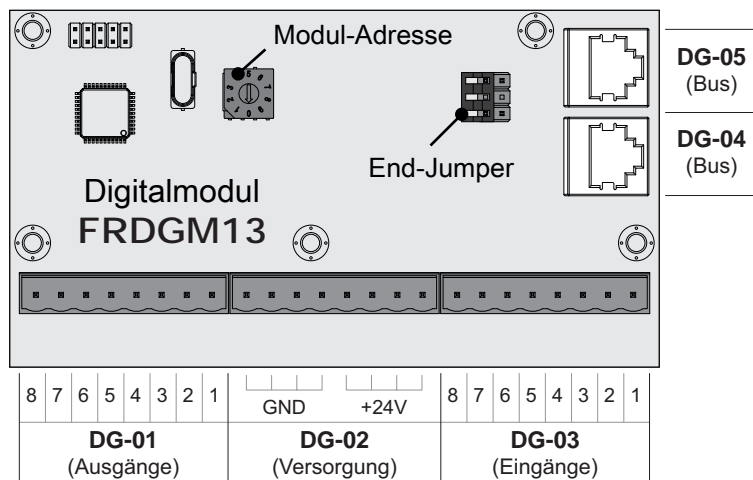

Anschluss / Bezeichnung		Hinweis
DG-01	Ausgänge 1 ... 8	Anschlusskabel ¹⁾ 1 x 0,75 mm ²
DG-02	Versorgung	24V-Spannungsversorgung des Moduls, Anschlusskabel ¹⁾ 1 x 1,0 mm ² - Pelletskessel und Kombikessel: Pelletmodul, Klemme „Sensor Niveau MIN“ (PM-12) - Hackschnitzelkessel: Versorgung über 24V-Netzteil
DG-03	Eingänge 1 ... 8	Anschlusskabel ¹⁾ 1 x 0,75 mm ²
DG-04	Bus	CAT 5 Patchkabel grau RJ 45 SFTP 1:1 Belegung
DG-05	Bus	

1. YMM nach ÖVE-K41-5 bzw. H05VV-F nach DIN VDE 0881-5

Standardbelegung – Digitalmodul mit Adresse 1

Ausgang	Bezeichnung
1	SP Dual
2	SP Dual compact
3	1-2-3 Saugmodul – Klemme „PL AUF“
4	1-2-3 Saugmodul – Klemme „PL ZU“
	1-2-3 Saugmodul – Klemme „SL AUF“
	1-2-3 Saugmodul – Klemme „SL ZU“

2.3 Bus-Verbindung

Sämtliche Bus-Module werden mit einer Bus-Leitung verbunden. Das verwendete Kabel muss der Spezifikation des Typs LIYCY 2x2x0.5 entsprechen. Eine maximale Leitungslänge von 200 m ist zu beachten. Durch den Einsatz des Fröling Busrepeaters kann die Leitungslänge erweitert werden.

Die Busmodule müssen in Reihe miteinander verbunden werden, wobei keine bestimmte Reihenfolge für Modultypen und Adressen vorgegeben ist. Eine Stern- / Stichleitung ist nicht zulässig.

Da die Bedieneinheiten zusätzlich zur Datenübertragung auch mit Spannung versorgt werden, kann es je nach Anzahl der Module und den vorhandenen Leitungslängen zu Problemen durch Spannungsabfälle kommen.

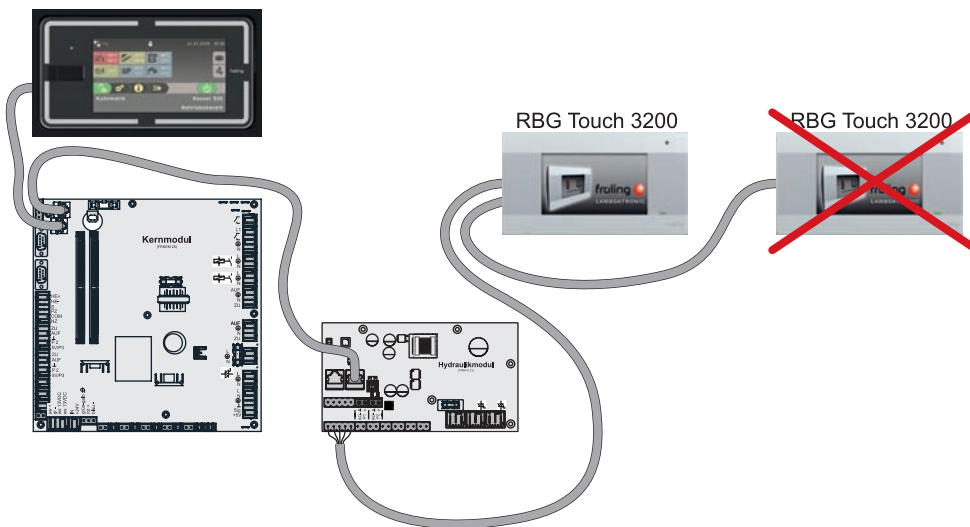

Für jedes Touch-Raumbediengerät ist ein spannungsversorgendes Modul (Heizkreismodul, Hydraulikmodul) einzusetzen.

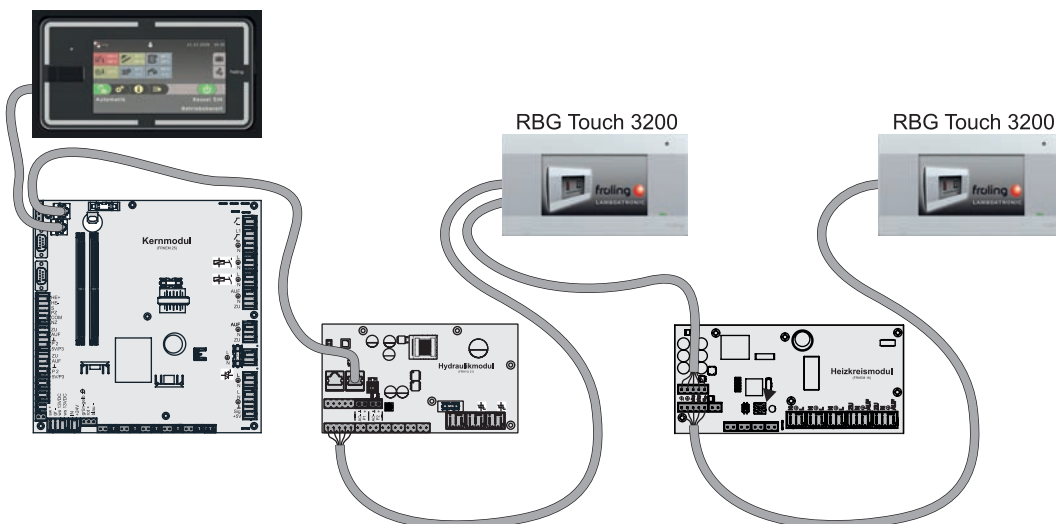

2.3.1 Bus-Kabel anschließen

Für die Bus-Verbindungen zwischen den einzelnen Modulen ist ein Kabel Typ LIYCY paarig 2x2x0.5 zu verwenden. Der Anschluss an den 5-poligen Steckern ist lt. folgendem Schema durchzuführen:

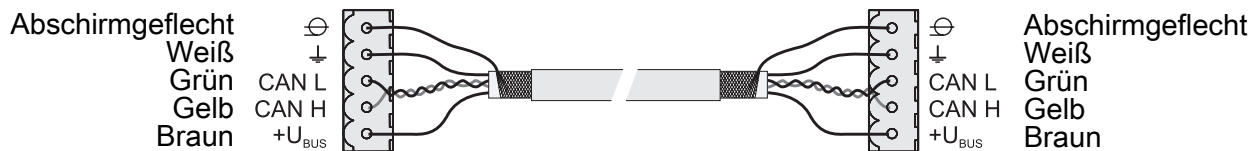

2.3.2 End-Jumper setzen

HINWEIS! Um eine einwandfreie Funktion des Bus-Systems zu gewährleisten, muss am ersten und am letzten Modul der Jumper gesetzt werden.

Bei Einsatz eines Bus-Repeater müssen die zwei galvanisch getrennten Sub-Netzwerke separat betrachtet werden. Die Jumper sind hier pro Netzwerk am ersten und am letzten Modul zu setzen.

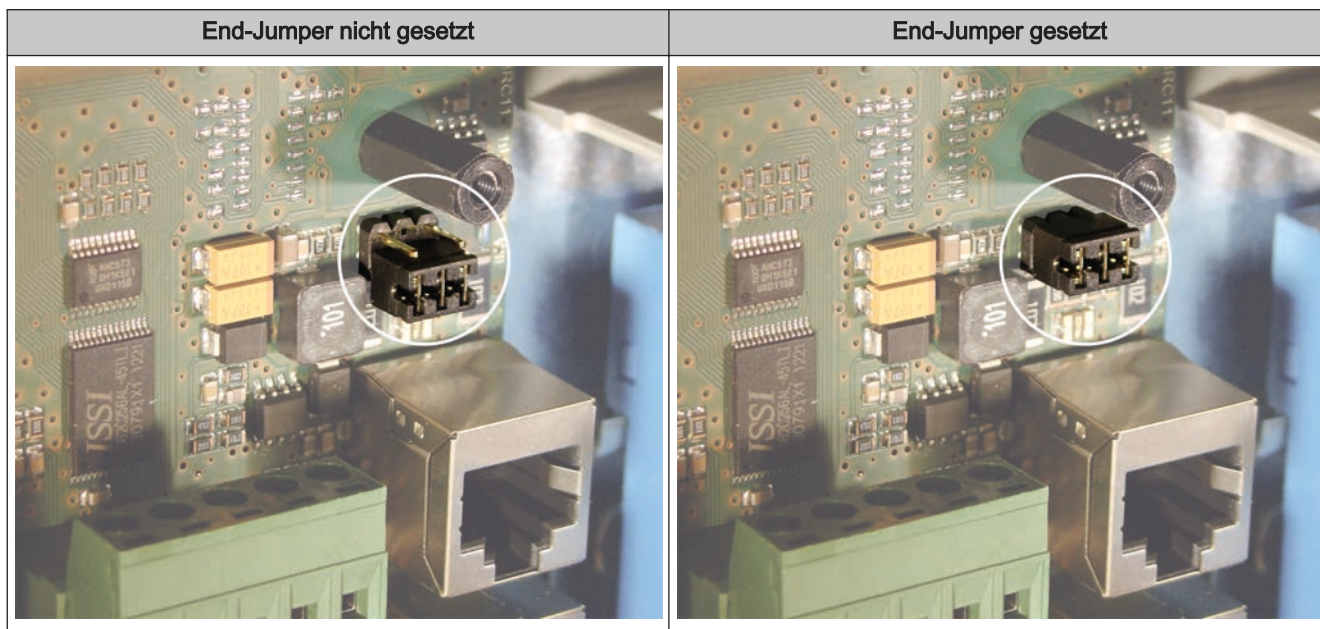

Sind die Kontakte am Sockel des End-Jumpers nicht gebrückt (Bild links), spricht man von "nicht gesetzt". In diesem Fall ist der Bus-Abschluss nicht hergestellt. Sind die Kontakte geschlossen (Bild rechts), ist der End-Jumper gesetzt und der Abschluss der Bus-Verbindung hergestellt.

2.3.3 Einstellen der Modul-Adresse

Für Hydraulikmodule und Heizkreismodule wird mit den Modul-Adressen die notwendige Reihenfolge eingestellt. Die erste Platine einer Modulart sollte immer die Adresse 0 haben, damit eingestellte Standard-Hydrauliksysteme nicht nachkonfiguriert werden müssen. Für weitere Platinen der gleichen Modulart werden aufsteigend Modul-Adressen (Adresse 1 – 7) eingestellt.

Hinweis! Einstellen der Modul-Adresse nur im spannungslosen Zustand!

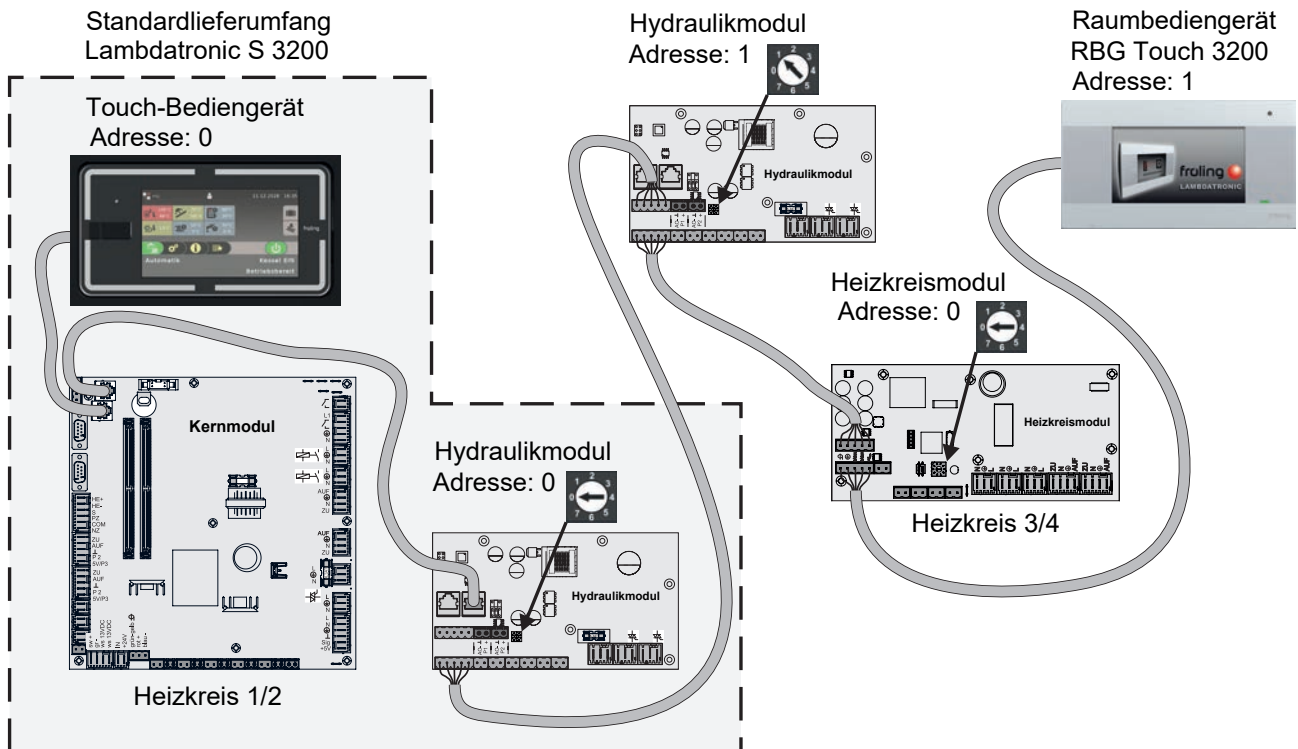

Eingestellte Modul-Adresse	Heizkreismodul	Hydraulikmodul	
	Heizkreis	Fühler	Pumpe
0	03 – 04	0.1 – 0.6	0.1 – 0.2
1	05 – 06	1.1 – 1.6	1.1 – 1.2
2	07 – 08	2.1 – 2.6	2.1 – 2.2
3	09 – 10	3.1 – 3.6	3.1 – 3.2
4	11 – 12	4.1 – 4.6	4.1 – 4.2
5	13 – 14	5.1 – 5.6	5.1 – 5.2
6	15 – 16	6.1 – 6.6	6.1 – 6.2
7	17 - 18	7.1 – 7.6	7.1 – 7.2

2.3.4 Potentialausgleich / Potentialtrennung

Zwischen Gebäuden kann es zu Potentialverschiebungen kommen. In diesem Fall fließen Ausgleichsströme über den Schirm der Bus-Verbindung, die zu Sachschäden an den Modulen führen können.

Um dies zu verhindern, sind die Gebäude mit einem Potentialausgleichsleiter zu verbinden.

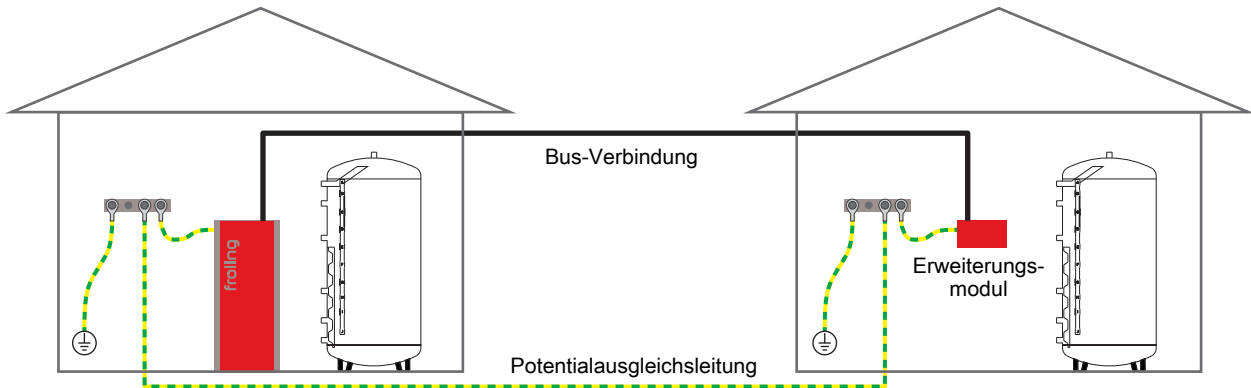

HINWEIS! Die Dimensionierung der Ausgleichsleitung muss durch den Fachmann nach regionalen Bestimmungen erfolgen!

Alternativ zum Potentialausgleich kann in der Bus-Verbindungsleitung zum nächsten Gebäude ein Fröling Bus-Repeater eingesetzt werden. Durch die Potentialtrennung (galvanische Trennung) wird das Bus-Netzwerk in zwei getrennte Sub-Netzwerke aufgeteilt.

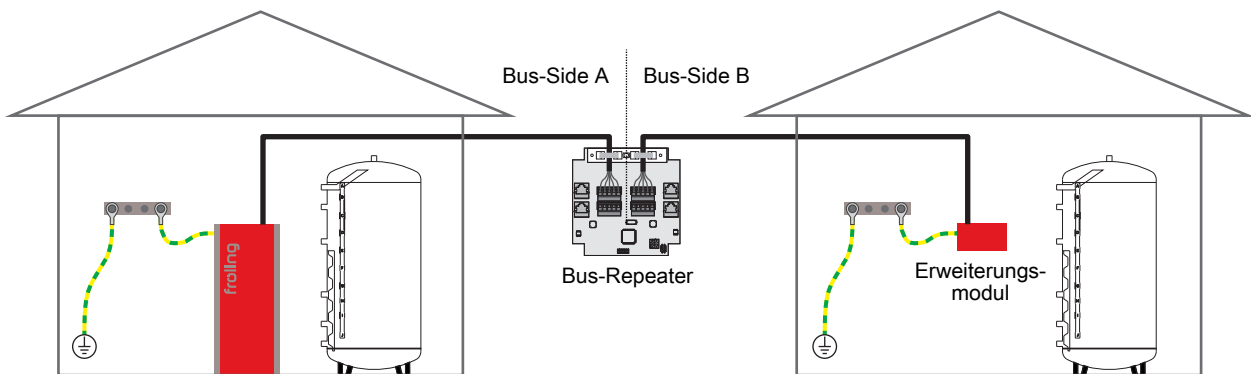

2.4 Anschlusshinweise nach Pumpentypen

Abhängig vom Pumpentyp wird beim Anschluss zwischen 2-poligem, 3-poligem und 4-poligem Steuerkabel unterschieden. Entsprechend dem eingesetzten Pumpentyp sind bei der Verkabelung folgende Anschlusshinweise zu beachten:

Pumpentyp mit 2-poligem Steuerkabel

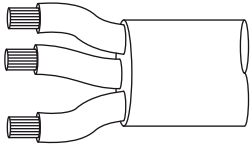
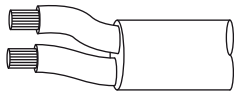
Spannungsversorgung	Steuerkabel 2-polig
(braun) L  (blau) N (gelb-grün) PE	(blau) ⊥  (braun) +
Spannungsversorgung am Pumpenausgang der Platine verkabeln	Steuerkabel am PWM-Ausgang der Platine anschließen, dabei auf korrekte Polung achten: - blauer Draht an Masse - brauner Draht an Plus

Pumpentyp mit 3-poligem Steuerkabel

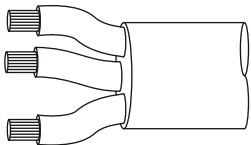
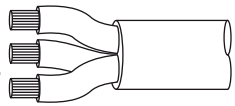
Spannungsversorgung	Steuerkabel 3-polig
(braun) L  (blau) N (gelb-grün) PE	<div style="display: flex; align-items: center;"> <div style="border: 1px solid black; padding: 2px; margin-right: 10px;">PWM</div> <div style="margin-right: 10px;">(blau) ⊥</div>  </div> <hr style="border-top: 1px dashed black;"/> <div style="display: flex; align-items: center;"> <div style="border: 1px solid black; padding: 2px; margin-right: 10px;">nicht verwendet</div> <div style="margin-right: 10px;">(schwarz)</div> </div>
Spannungsversorgung am Pumpenausgang der Platine verkabeln	Steuerkabel am PWM-Ausgang der Platine anschließen, dabei auf korrekte Polung achten: - blauer Draht an Masse - brauner Draht an Plus Den schwarzen Draht nicht verwenden und ggf. isolieren

Pumpentyp mit 4-poligem Steuerkabel

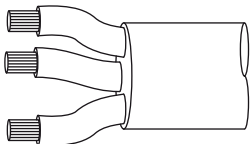
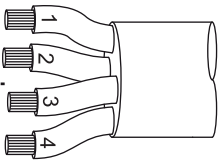
Spannungsversorgung	Steuerkabel 4-polig
(braun) L  (blau) N (gelb-grün) PE	<div style="display: flex; align-items: center;"> <div style="border: 1px solid black; padding: 2px; margin-right: 10px;">PWM</div> <div style="margin-right: 10px;">(braun) ⊥</div>  </div> <hr style="border-top: 1px dashed black;"/> <div style="display: flex; align-items: center;"> <div style="border: 1px solid black; padding: 2px; margin-right: 10px;">nicht verwendet</div> <div style="margin-right: 10px;">(blau)</div> <div style="margin-right: 10px;">(schwarz)</div> </div>
Spannungsversorgung am Pumpenausgang der Platine verkabeln	Steuerkabel am PWM-Ausgang der Platine anschließen, dabei auf korrekte Polung achten: - brauner Draht an Masse - weißer Draht an Plus Die beiden anderen Drähte (blau, schwarz) nicht verwenden und ggf. isolieren

3 Erstinbetriebnahme mit Einstellungsassistenten

3.1 Vor dem ersten Einschalten

HINWEIS

Die Erstinbetriebnahme durch den autorisierten Heizungsbauer oder den Fröling-Werkskundendienst durchführen lassen!

3.1.1 Kontrolle der Regelung

- Platinen auf Fremdkörper (Drahtreste, Beilagscheiben, Schrauben,...) überprüfen
- Verdrahtungsprüfung durchführen:
Kontrolle auf lose, nicht isolierte Drähte, die einen Kurzschluss verursachen können
- Kontrolle der Steckerbelegung von Pumpen, Mischer und sonstigen Aggregaten, die NICHT von Fröling vorgefertigt sind
- Anschluss der BUS-Leitung auf Kurzschluss prüfen
- Eingestellte Adressen und Abschluss-Jumper an den einzelnen Modulen kontrollieren (Heizkreismodule, Hydraulikmodule, Displays,...)

3.1.2 Kontrolle der angeschlossenen Aggregate

- Alle verwendeten Aggregate auf korrekten Anschluss kontrollieren
- Verdrahtungsprüfung durchführen:
Kontrolle auf lose oder nicht isolierte Drähte in den Klemmboxen von Pumpen, Mischer und Umschaltventil, die einen Kurzschluss verursachen können

3.1.3 Kontrolle der Anlage

- Hauptsicherung für Kessel auf ausreichende Nennstromstärke prüfen
- ⇒ [Siehe "Netzanschluss" \[Seite 8\]](#)

3.2 Allgemeines zu Einstellungsassistenten

Um die Kesselanlage in Betrieb zu nehmen, stehen verschiedenste Einstellungsassistenten zur Verfügung. Eine kleine Auswahl ist in der Bedienebene „Kunde“ im „Schnellauswahlmenü“ parametrierbar, die restlichen nur in der Bedienebene „Service“. Mit Hilfe der Einstellungsassistenten können diverse Teilbereiche der Kesselanlage (Kessel, Lambdasonde, Hydrauliksystem, ...) durch geführte Abfragen der Regelung eingestellt werden.

Folgende Einstellungsassistenten stehen anlagenspezifisch zur Verfügung. Da diese voneinander abhängig sind, wird die Reihenfolge automatisch durch die Regelung definiert.

Symbol	Bezeichnung
	Erstes Einschalten Sprache, Herstellernummer als auch Datum und Uhrzeit werden abgefragt
	Kessel Einstellung von Kesseltyp sowie Kesselleistung, Brennstoff, Rücklaufanhebung sowie kesselspezifische Optionen (Zündung, Filter, ...)
	Lambdasonde Auswahl und Kalibrierung des eingesetzten Sonden-Typ
	Austragung Auswahl des vorhandenen Austragsystems (nur bei automatische beschickten Kessel)
	Hydrauliksystem Auswahl des Hydrauliksystems (Hydrauliksystem 1, 2, 3, ...)
	Zusatzkomponenten Auswahl und Aktivierung der vorhandenen Verbraucher und Regelkomponenten (Heizkreise, Boiler, Solar, Differenzregler, ...)
	Anheizen Erstmaliges Befüllen des Pelletsbehälters für Pellets- und Kombikessel; Befüllen der Austragschnecke sowie definieren der Einschubzeiten beim Startvorgang für Hackgutkessel
	Connect Einstellen der kesselseitig erforderlichen Parameter zur Nutzung der Online-Steuerung „froeling-connect.com“ (IP-Adresse, Displaypasswort, ...)
	Aufheizprogramm Aktivierung und Auswahl eines Aufheizprogramms.

3.3 Erstes Einschalten

Nach dem Herstellen der Spannungsversorgung und Einschalten des Hauptschalters startet das Display und beginnt mit einer Abfrage der Grundeinstellungen (Sprache, Herstellernummer der Kesselanlage, Datum und Uhrzeit) der Anlage. Anschließend wird das Grundbild des Touchdisplays angezeigt.

<p>1: Auswahl der Regelungssprache</p> 	<p>2: Einstellen der Herstellernummer (siehe Typenschild)</p> 
<p>3: Einstellen von Datum und Uhrzeit</p> 	<p>4: Anzeige des Grundbildes</p> 

3.4 Einstellungsassistent starten

1: Auf das Symbol zum Ändern der Bedienebene tippen

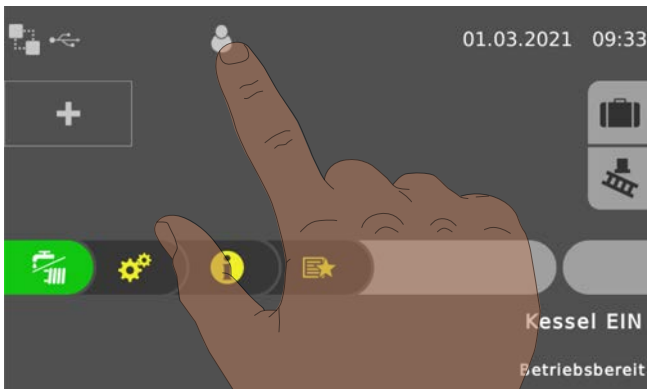

2: Servicecode eingetippt und Bestätigen

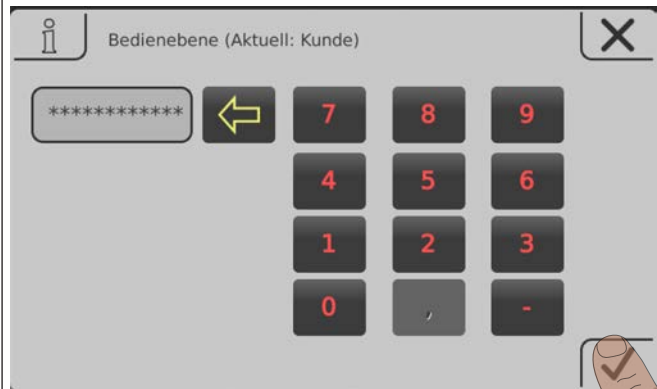

3: Auf das Symbol des Einstellungsassistenten tippen

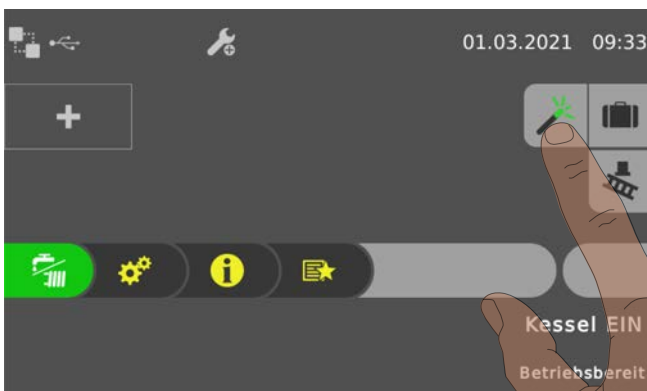

4: Auf Einstellungsassistent „Kessel“ tippen

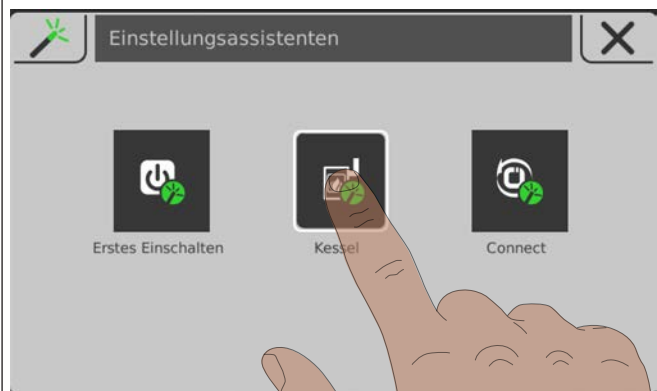

5: Der Einstellungsassistent wird geladen



6: Hinweistext lesen und zum Starten mit „JA“ fortfahren

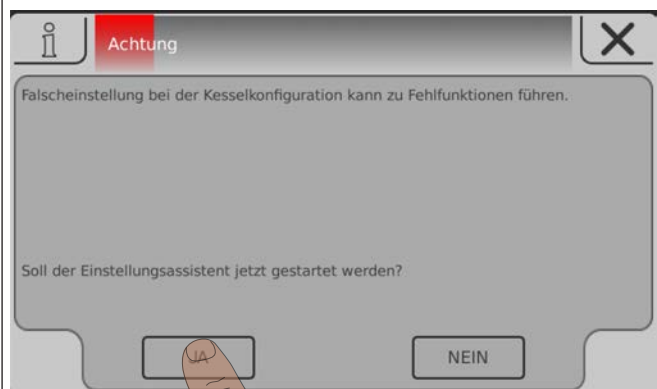

Navigation sowie Fühler- und Pumpeneinstellungen

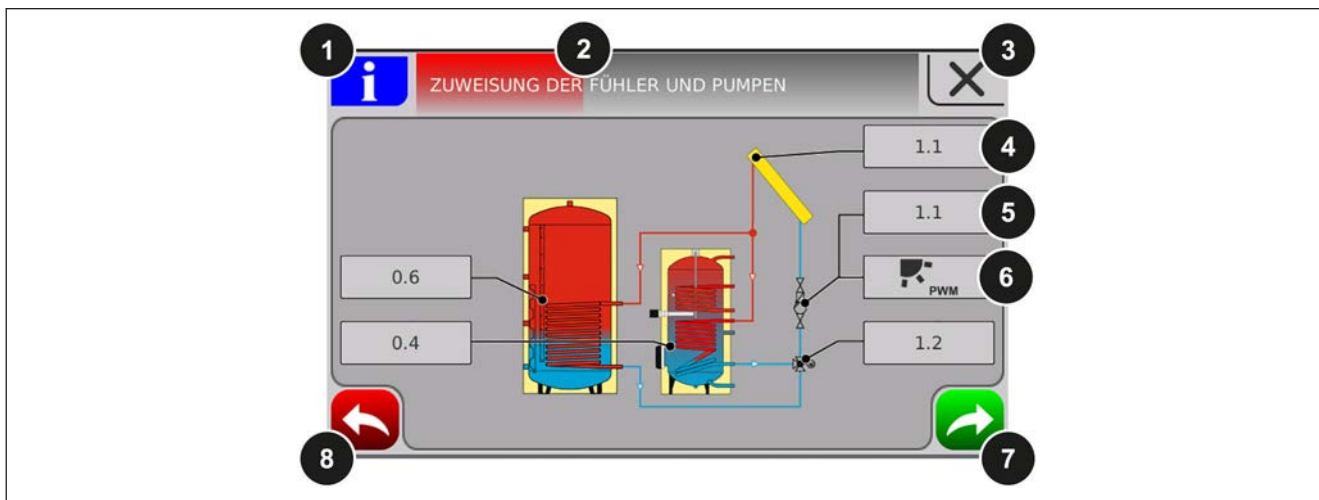

Nummer	Beschreibung
1	Ist der Info-Button blau hinterlegt, stehen weitere Informationen zu dieser Übersichtsseite zur Verfügung.
2	Fortschrittsbalken des jeweiligen Einstellungsassistenten
3	Einstellungsassistent abbrechen
4	Einstellen der Adresse, an welchem der jeweilige Fühler angeschlossen wurde
5	Einstellen der Adresse, an welchem die jeweilige Pumpe angeschlossen wurde
6	Definieren des Ansteuersignals der jeweiligen Pumpe. Folgende Auswahlmöglichkeiten stehen abhängig vom ausgewählten Menü zur Verfügung:
	Pumpe ohne Steuerleitung
	HE-Pumpe ohne Steuerleitung
	Umfeldpumpe / PWM
	Solarpumpe / PWM
	Umf.Pumpe PWM + Ventil
	Sol.Pumpe PWM + Ventil
	Umfeldpumpe / 0 – 10 V
	Solarpumpe / 0 – 10 V
	Umf. Pumpe 0-10V+Ventil
	Sol.Pumpe 0-10V + Ventil
	Umschaltventil
	⇒ Siehe "Ansteuerungsmöglichkeiten der Pumpenausgänge" [Seite 103]
7	Weiter zum nächsten Schritt
8	Einen Schritt zurück

4 Parameterübersicht

4.1 Heizen

4.1.1 Heizen - Zustand

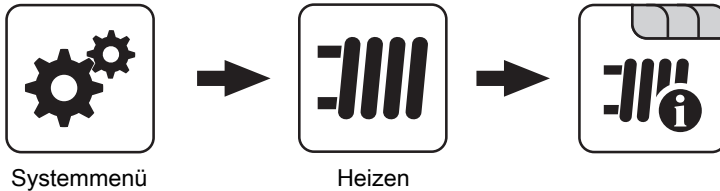

Betriebsart Heizkreis

Anzeige bzw. Einstellung der Betriebsart des Heizkreises:



Auto:
Automatikbetrieb; Heizphasen gemäß eingestellten Heizzeiten



Extraheizen:
Der Heizkreis wird ohne zeitliche Begrenzung auf die eingestellte Raumtemperatur geregelt. Ein Abbrechen dieser Funktion ist durch Aktivieren einer anderen Betriebsart/Funktion möglich



Absenken:
Absenkbetrieb; die aktuelle bzw. nächste Heizphase wird ignoriert



Dauerabsenken:
Heizkreis bleibt im Absenkbetrieb, bis eine andere Betriebsart aktiviert wird



Party:
Partybetrieb; die aktuelle bzw. nächste Absenkphase wird ignoriert



AUS:
Ausgeschaltet; Heizkreis deaktiviert, nur Frostschutz!

Vorlauf-Isttemperatur

Anzeige der aktuellen Vorlauftemperatur.

Vorlauf-Solltemperatur

Anzeige des errechneten Sollwertes der Vorlauftemperatur.

Raumtemperatur

Voraussetzung: Heizkreis in Verbindung mit einem Fernversteller

Anzeige der aktuellen Raumtemperatur.

Außentemperatur

Anzeige der aktuellen Außentemperatur.

4.1.2 Heizen – Temperaturen

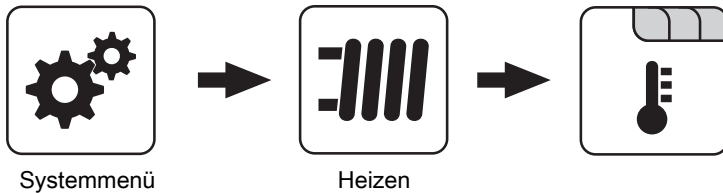

Gewünschte Raumtemperatur während des Heizbetriebs

Voraussetzung: Heizkreis in Verbindung mit einem Fernversteller
Raumtemperatur, auf welche während der eingestellten Heizzeiten geregelt wird.

Gewünschte Raumtemperatur während des Absenkbetriebs

Voraussetzung: Heizkreis in Verbindung mit einem Fernversteller
Raumtemperatur, auf welche außerhalb der Heizzeiten geregelt wird.

Gewünschte Vorlauftemperatur bei +10°C Außentemperatur

Erster Einstellpunkt zur Definition der Heizkurve.

Gewünschte Vorlauftemperatur bei -10°C Außentemperatur

Zweiter Einstellpunkt zur Definition der Heizkurve.

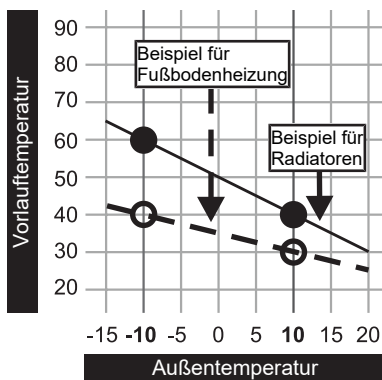

Reglerverstärkung Raumtemperatur Kp-Rm

Voraussetzung: Heizkreis in Verbindung mit einem Fernversteller
Einflussfaktor der Raumtemperatur auf die Vorlauftemperatur des Heizkreises. Bei einer Abweichung der Raumtemperatur von +/- 1°C wird der Sollwert der Vorlauftemperatur um diesen Wert korrigiert (nur in Verbindung mit einem Fernversteller).
Empfohlene Werte:

- Fußbodenheizung: 2-3
- Radiatoren (Neubau): 4-5
- Radiatoren (Altbau): 6-7

HINWEIS! Fremdeinflüsse auf die Fernversteller beachten!

Absenkung der Vorlauftemperatur im Absenkbetrieb

Die Vorlauftemperatur wird während des Absenkbetriebs um diesen Wert reduziert.

Außentemperatur, unter der die Heizkreispumpe im Heizbetrieb einschaltet

Überschreitet die Außentemperatur während des Heizbetriebs diesen Grenzwert, werden Heizkreispumpen und Mischer deaktiviert.

Außentemperatur, unter der die Heizkreispumpe im Absenkbetrieb einschaltet

Unterschreitet die Außentemperatur während des Absenkbetriebs diesen Grenzwert, werden Heizkreispumpen und Mischer aktiviert.

Maximale Heizkreis Vorlauftemperatur

Maximaltemperatur zur Begrenzung der Vorlauftemperatur mit welcher der Heizkreis versorgt wird.

Maximale Boiler Vorlauftemperatur

Wird der Boiler 1 direkt über den Heizkreis 1 versorgt, so kann für die Zeitdauer der Boilerladung die maximale Vorlauftemperatur zur Boilerladung begrenzt werden.

Frostschutztemperatur

Wenn die Raumtemperatur oder die Vorlauftemperatur kleiner als der eingestellte Wert ist, wird die Heizkreispumpe eingeschaltet und der Heizkreismischer regelt auf die eingestellte maximale Heizkreisvorlauftemperatur.

Ab welcher Temperatur am Puffer oben soll der Überhitzungsschutz aktiviert werden

Überschreitet die Temperatur am Puffer oben den eingestellten Wert, wird der Heizkreis unabhängig von Betriebsart (Kessel, Fernversteller) und festgelegten Heizzeiten aktiviert. Dabei wird die Vorlauftemperatur auf

Ab welcher Temperatur am Puffer oben soll der Überhitzungsschutz aktiviert werden

den im Parameter "Gewünschte Vorlauftemperatur bei -10°C Außentemperatur" eingestellten Wert geregelt. Die Funktion bleibt solange aktiv, bis der Wert um 2°C unterschritten ist.

Empfehlung: Der Überhitzungsschutz sollte einem Hochtemperaturheizkreis (z.B. Radiatoren) zugewiesen sein.

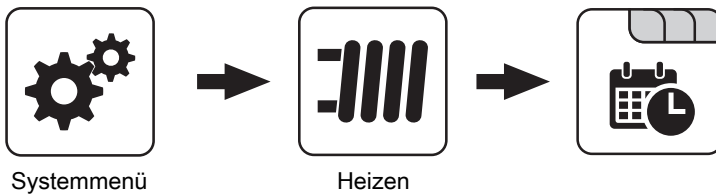
4.1.3 Heizen - Zeiten

⇨ Siehe "Zeiten einstellen" [Seite 112]

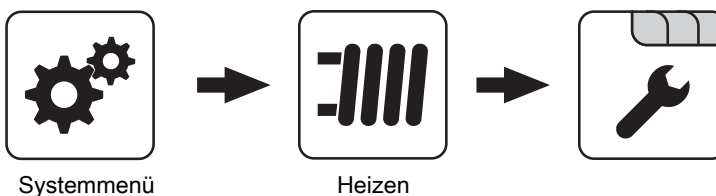
4.1.4 Heizen - Service**Heizkreispumpe**

Dient zum Testen des Pumpenausgangs:

- **A 0:** Automatik, Aus; **A 1:** Automatik, Ein
- **1:** Hand, Ein
- **0:** Hand, Aus

HK Mischer AUF

Dient zum Testen des Mischerausgangs:

- **A 0:** Automatik, Aus; **A 1:** Automatik, Ein
- **1:** Hand, Ein
- **0:** Hand, Aus

HK Mischer ZU

Dient zum Testen des Mischerausgangs:

- **A 0:** Automatik, Aus; **A 1:** Automatik, Ein
- **1:** Hand, Ein
- **0:** Hand, Aus

Laufzeit des Mischers

Hier ist die Mischerlaufzeit des verwendeten Mischers einzustellen.

HINWEIS! Um Mischerschwingungen zu vermeiden, den Wert nicht < 150s stellen!

Heizkreispumpe ausschalten wenn Vorlauf Soll kleiner ist als

Voraussetzung: Heizkreis wird ohne Fernversteller betrieben

Wird eine Vorlauf-Solltemperatur errechnet, welche kleiner ist als der eingestellte Wert, schaltet die Heizkreispumpe ab und der Mischer fährt zu.

Darf dieser Heizkreis bei aktivem Boilervorrang heizen?

- **NEIN:** Während einer Boilerladung wird dieser Heizkreis deaktiviert.
- **JA:** Trotz aktivem Boilervorrang wird dieser Heizkreis während einer Boilerladung mit Wärme versorgt.

Von welchem Puffer oder Verteiler wird dieser HK versorgt (0 = Kessel)

Voraussetzung: Parameter nur in Verbindung mit Mehrhaussystemen (Varianten)

Dieser Parameter definiert die Zuordnung der Wärmequelle für diesen Heizkreis.

- **0** = Kessel
- **1** = Puffer 01, ...

Hochtemperaturanforderung aufgrund Boilerladung für

HINWEIS! Parameter nur bei Heizkreis 1 und 2 verfügbar!
Beim Pelletkessel PE1 Pellet als Unit-Ausführung „Boiler 1“ einstellen!

- **Kein Boiler:** der Heizkreis wird gemäß der eingestellten Heizkurve betrieben
- **Boiler 1:** nur Boiler 1 wird über den Heizkreis versorgt
- **Boiler 2-8:** alle Boiler außer Boiler 1 werden über den Heizkreis versorgt
- **Alle Boiler:** alle Boiler werden über den Heizkreis versorgt

Hochtemperaturanforderung aufgrund Boilerladung für

Der Boiler kann über den Heizkreis geladen werden. Steht eine Boileranforderung an und die Kriterien für eine Boilerladung sind erreicht, schaltet das Umschaltventil sofort den Weg zur Boilerladung frei. Die Heizkreispumpe läuft, sobald das Kriterium „Laden wenn Kessel und Boiler eine Temperaturdiff. aufweisen von“ erreicht ist. Ist die Boilerladung abgeschlossen, stoppt die Heizkreispumpe, das Umschaltventil bleibt noch für einen definierten Zeitraum aktiv und der Heizkreismischer schließt. Ist die Zeit abgelaufen, wird der Heizkreis wieder witterungsgeführt versorgt.

4.1.5 Heizen - Aufheizprogramm

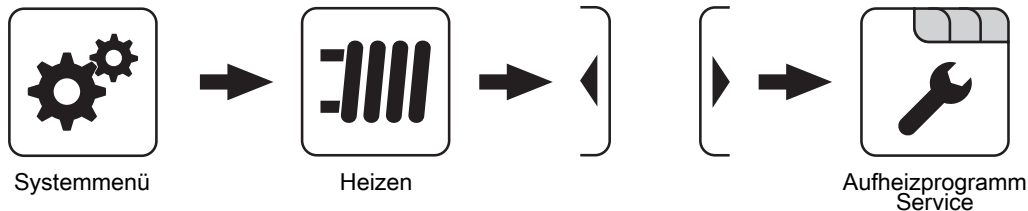

Aufheizprogramm aktiv

- **NEIN:** Aufheizprogramm deaktiviert, alle Heizkreise werden gemäß den eingestellten Heizzeiten betrieben.
- **JA:** Das eingestellte 30-tägige Aufheizprogramm startet. Nach den 30 Tagen wird der ausgewählte Heizkreis wieder gemäß der eingestellten Heizzeiten betrieben.
- Die Heizzeiten des ausgewählten Heizkreises sowie die Kessel- bzw. Pufferladezeiten werden automatisch auf 0-24 Uhr gestellt und die Außentemperaturheizgrenze ignoriert.
- Bei Einsatz eines Scheitholzessels ist für entsprechende Wärmeversorgung zu sorgen.
- Kann die aktuell erforderliche Vorlauf-Solltemperatur nicht erreicht oder gehalten werden (z.B.: Kesselleistung, ...), so wird keine Warnung ausgegeben!
- Bei einem Stromausfall läuft das Programm an jener Stelle, an welcher es unterbrochen wurde, weiter!

Unterschreitet die aktuelle Raumtemperatur die eingestellte Frostschutztemperatur, so beeinflusst dies die eingestellte Vorlauf-Solltemperatur des Aufheizprogramms.

HINWEIS: Nur in Verbindung mit einem Fernversteller!

Aktueller Tag des Aufheizprogramms

Zeigt den aktuellen Tag des laufenden Aufheizprogramms. Durch Verändern dieses Parameters kann auf einen bestimmten Tag des Programms vor bzw. zurückgesprungen werden.

Welches Aufheizprogramm wird verwendet

Der Verlauf der Vorlauftemperatur in den Aufheizprogrammen 1 – 6 ist fix vorgegeben. Beim Aufheizprogramm 7 ist die Vorlauftemperatur über die gesamten 30 Tage frei wählbar.

Aufheizprogramm 8 bietet die Möglichkeit den Verlauf der Vorlauftemperatur für jeden einzelnen Tag vorzudefinieren.

VL Soll für alle Tage bei Programm 7

Bei aktivem Aufheizprogramm 7 wird auf die hier eingestellte Vorlauftemperatur geregelt.

Aufheizprogramme

Aufheizprogramm 1:

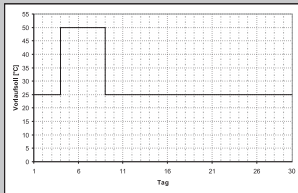

Aufheizprogramm 2:

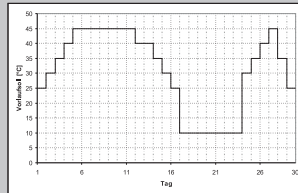

Aufheizprogramm 5:

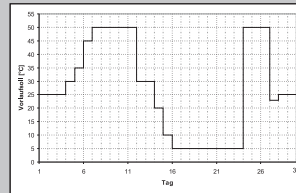

Aufheizprogramm 6

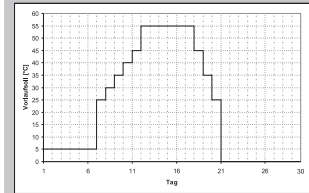

Aufheizprogramm 3:

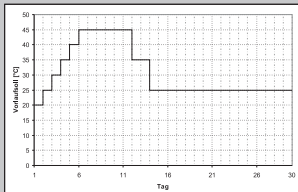

Aufheizprogramm 4:

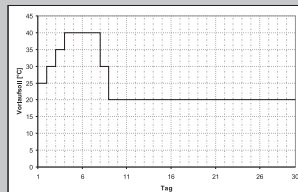

Aufheizprogramm 7:

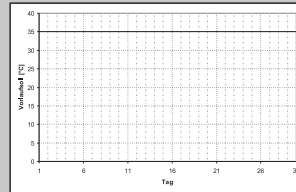

Die angeführten Aufheizprogramme sind unverbindliche Vorschläge. Wird das Aufheizprogramm zum Ausheizen eines Estrichs verwendet, muss Rücksprache mit dem Estrich-Hersteller bzw. Installateur gehalten werden!

Programm 8 konfigurieren



Programm 8 konfigurieren

Aufheizprogramm
Service

Vorlaufsolltemperatur am Tag 1 ... 30

Bei ausgewähltem „Aufheizprogramm 8“ kann mittels dieser Einsteller die Vorlaufsolltemperatur für jeden einzelnen Tag voreingestellt werden.

Verwendete Heizkreise



Verwendete Heizkreise

Aufheizprogramm
Service

Heizkreis 01 ... 18 verwenden

Die Anzahl der verwendeten Heizkreise ist abhängig von der Systemkonfiguration. Sind nur 2 Heizkreise vorhanden, werden hier auch nur 2 Heizkreise als Auswahlmöglichkeit dargestellt.

Das eingestellte Aufheizprogramm gilt für alle Heizkreise gleich!

4.1.6 Heizen - Allgemeine Einstellungen

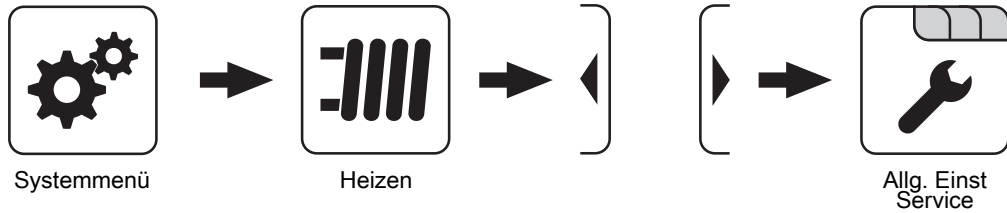
**Korrekturwert für den Außenfühler**

Zeigt der Außenfühler einen falschen Wert an, kann der Wert mit diesem Parameter angepasst werden.

Heizkreismodul wovon der Außenfühler eingelesen wird (0=Kernmodul)

Wird der Außenfühler nicht vom Kernmodul eingelesen, muss hier die Adresse des jeweiligen Heizkreismoduls +1 eingestellt werden (Fühler 1 am jeweiligen Modul).

Raumfühlereingänge für Raumthermostat verwenden

HINWEIS! Dieser Parameter greift auf alle Fühleranschlüsse, an welchen ein analoger Raumfühler angeschlossen werden kann!

- **NEIN:** Am Fühleranschluss des Raumfühlers ist ein Raumfühler zur Regelung der Raumtemperatur anzuschließen.
 - **JA:** Am Fühleranschluss des Raumfühlers können Raumthermostate zur Regelung der Raumtemperatur angeschlossen werden.
- Kontakt des Raumthermostates geöffnet:
Heizkreispumpe deaktiviert, Mischer wird geschlossen
- Kontakt des Raumthermostates geschlossen:
Heizkreispumpe sowie Mischerregelung aktiv

4.2 Wasser

4.2.1 Wasser - Zustand

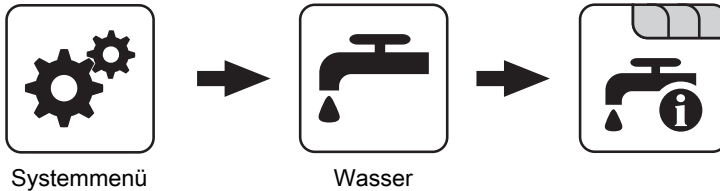

Boilertemperatur oben

Aktuelle Temperatur des Boilers. Ist das Zeitfenster für die Boilerladung erreicht und die unter dem Parameter „Nachladen, wenn Boilertemperatur unter“ festgelegte Temperatur unterschritten, wird der Boiler geladen. Der Boiler wird geladen, bis entweder das Zeitfenster abgelaufen oder die unter „Gewünschte Boilertemperatur“ eingestellte Temperatur erreicht ist.

Boilertemperatur Solarreferenz

Voraussetzung: Solaranlage wird durch Fröling geregelt!
Aktuelle Temperatur im Bereich des Referenzfühlers der Solaranlage.

Boilerpumpe Ansteuerung

Gibt die Drehzahl der Boilerladepumpe in Prozent der Maximaldrehzahl an.

4.2.2 Wasser - Temperaturen

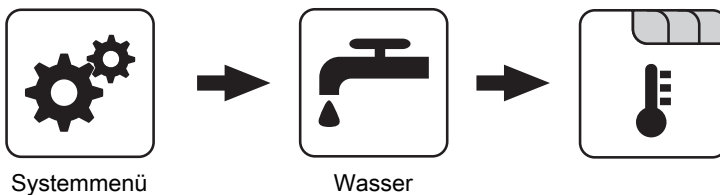

Gewünschte Boilertemperatur

Bei Erreichen dieser Boilertemperatur wird die Boilerladung gestoppt.

Nachladen, wenn Boilertemperatur unter

Unterschreitet die Boilertemperatur den hier eingestellten Wert, das Zeitfenster ist aktiv und die Ladequelle (Kessel oder Pufferspeicher) weist die eingestellte Ladeüberhöhung auf, so wird die Boilerladung gestartet.

Laden wenn Puffer und Boiler eine Temperaturdifferenz aufweisen von

Wenn die obere Pufferspeichertemperatur um diesen Wert höher als die aktuelle Boilertemperatur und das Zeitfenster aktiv ist, wird die Boilerladung gestartet (nur bei Systemen mit Pufferspeicher).

Laden wenn Kessel und Boiler eine Temperaturdifferenz aufweisen von

Wenn die Kesseltemperatur um diesen Wert höher als die aktuelle Boilertemperatur und das Zeitfenster aktiv ist, wird die Boilerladung gestartet (nur bei Systemen ohne Pufferspeicher).

Soll Differenz zwischen Kessel und Boiler

Anpassung der Kessel-Solltemperatur um die gewünschte Boilertemperatur zu erreichen.

$\text{Kessel-Solltemperatur} = \text{Gewünschte Boilertemperatur} + \text{Differenz}$

Ist die aktuell errechnete Kessel-Solltemperatur höher als das Ergebnis aus obiger Berechnung, wird die Kessel-Solltemperatur beibehalten (nur bei Systemen ohne Pufferspeicher).

4.2.3 Wasser - Zeiten

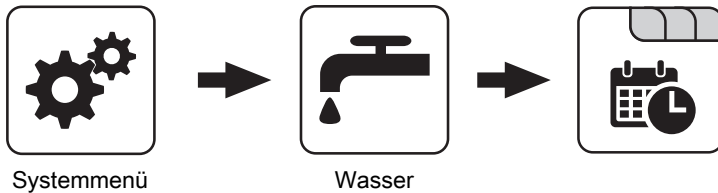

⇒ Siehe "Zeiten einstellen" [Seite 112]

4.2.4 Wasser - Service

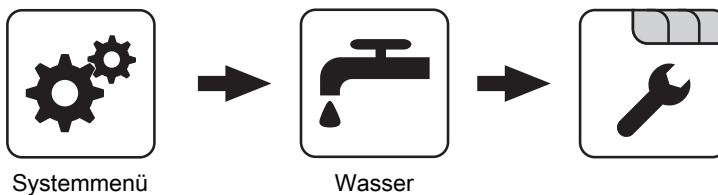

Restwärmenutzung

Voraussetzung: Hydrauliksystem 0 und Rücklaufanhebung mittels Mischer

- **JA:** Die restliche Wärme wird in den Boiler abgeführt. Der Parameter "Kesseltemperatur, ab der alle Pumpen laufen dürfen" wird dabei ignoriert. Die Pumpe wird mit Minimaldrehzahl angesteuert, bis die Kesseltemperatur kleiner als die Boilertemperatur + 3°C ist.

Boiler nur einmal pro Tag aufladen

- **NEIN:** Immer wenn die Boilertemperatur den Temperaturwert, welcher unter „Nachladen, wenn Boilertemperatur unter“ eingestellt ist, unterschreitet, das Zeitfenster aktiv ist und die Wärmequelle (Kessel oder Pufferspeicher) ausreichend Temperatur aufweist, findet eine Boilerladung statt.
- **JA:** Wurde der Boiler am aktuellen Tag bereits einmal aufgeladen, so wird eine weitere Boilerladung unterbunden.

Legionelle Aufheizung aktiv

- **NEIN:** Eine Legionellenaufheizung des Boilers wird nicht durchgeführt.
- **JA:** Einmal pro Woche wird der Boiler auf jene Temperatur erwärmt, welche unter dem Parameter „Boiler-Solltemp. bei Legionellenaufheizung (für alle Boiler gleich)“ eingestellt ist.

Wann soll die Legionellenaufheizung durchgeführt werden

Bestimmt den Wochentag, an dem die Legionellenaufheizung des Brauchwassers durchgeführt wird.

Boiler-Solltemp. bei Legionellenaufheizung (für alle Boiler gleich)

Ist der Parameter „Legionelle Aufheizung aktiv“ auf „JA“, wird am eingestellten Wochentag der Boiler auf die eingestellte Temperatur erwärmt.

Von welchem Puffer oder Verteiler wird dieser Boiler versorgt (0=Kessel)

Voraussetzung: Parameter nur in Verbindung mit Mehrhaussystemen (Varianten)

Dieser Parameter definiert die Zuordnung der Wärmequelle für diesen Boiler.

- 0 = Kessel
- 1 = Puffer 01, ...

Boilerpumpen Nachlauf ⇒ (Dieser Einsteller gilt für alle Boiler gleich)

Nach Beenden der Boilerladung laufen die Boilerladepumpen für die hier eingestellte Zeitdauer nach.

Fühlereingang des Boiler 01 oben Fühlers

Fühlereingang, an welchem der Boilerfühler angeschlossen wurde.

Fühlereingang des Boiler 01 Solarreferenz Fühlers

Fühlereingang, an welchem der Fühler für die Boiler-Solarreferenz angeschlossen wurde.

Pumpenausgang der Boiler 01 Pumpe

Pumpenausgang, an welchem die Boilerladepumpe angeschlossen wurde.

Ansteuerung der Boilerpumpe

Definition des Steuersignals der eingesetzten Pumpentype.

⇒ Siehe "Ansteuerungsmöglichkeiten der Pumpenausgänge" [Seite 103]

Minimale Drehzahl der Boilerpumpe

Anpassung der Mindestdrehzahl an den Pumpentyp (Betriebsart der Pumpe gemäß Pumpenhersteller einstellen).

Maximale Drehzahl der Boilerpumpe

Sollte systembedingt die maximale Drehzahl der Boilerladepumpe begrenzt werden, so kann dies durch Verändern des Parameters eingestellt werden.

4.3 Solar

4.3.1 Solar - Zustand

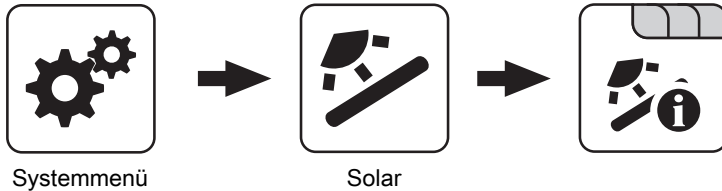

Kollektortemperatur

Anzeige der aktuellen Temperatur am Solarkollektor.

Solarfühler Puffer oben

Anzeige der aktuellen Temperatur am Solarreferenzfühler im oberen Bereich des Pufferspeichers.

Solarfühler Pufferunten

Anzeige der aktuellen Temperatur am Solarreferenzfühler im unteren Bereich des Pufferspeichers.

Kollektor Rücklauftemperatur

Voraussetzung: Hydrauliksystem 12 oder 13
Anzeige der aktuellen Temperatur am Kollektor-Rücklauf.

Aktuelle Leistung des Solar WMZ [kW]

Anzeige der aktuellen Leistung, welche vom Solarkollektor erzeugt wird. Die Berechnung der Leistung wird nur dann durchgeführt, wenn entweder eine Literleistung der Kollektorpumpe eingestellt wurde oder ein externer Volumenimpulsgeber zum Einsatz kommt. Um die Berechnung noch genauer durchführen zu können, wird der Einsatz eines Kollektor-Rücklauffühlers empfohlen.

DFL Sensor [l/h]

Voraussetzung: Externer Volumenimpulsgeber vorhanden
Anzeige der Wassermenge, welche aktuell durch den Solarkollektor gepumpt wird.

Tagesertrag [kWh]

Anzeige der Wärmemenge, welche am aktuellen Tag von der Solaranlage geliefert wurde.

Tagesertrag vor 1 ... 6 Tag [kWh]

Zeigt den historischen Verlauf der Solaranlage. Es sind die Erträge der letzten 6 Tage verfügbar.

Gesamtertrag [kWh]

Anzeige der Wärmemenge, welche seit dem Aktivieren des Wärmemengenzählers von der Solaranlage geliefert wurde.

Boilertemperatur Solarreferenz

Aktuelle Temperatur im Bereich des Referenzfühlers der Solaranlage.

Wärmetauscher Sek. Vorlauftemperatur (Leitung zum Puffer)

Voraussetzung: Hydrauliksystem 12 oder 13
Aktuelle Temperatur am Wärmetauscher-Vorlauf sekundärseitig.

Laufzeit Kollektorpumpe

Anzeige der Gesamtlaufzeit der Kollektorpumpe.

Ansteuerung Kollektorpumpe

Anzeige der aktuellen Drehzahl der Kollektorpumpe in Prozent der Maximaldrehzahl.

Pumpe zwischen Wärmetauscher und Puffer

Voraussetzung: Hydrauliksystem 12 oder 13
Anzeige der aktuellen Drehzahl der Pumpe zwischen Wärmetauscher und Pufferspeicher.

Pumpe zwischen Wärmetauscher und Boiler

Voraussetzung: Hydrauliksystem 12
Anzeige der aktuellen Drehzahl der Pumpe zwischen Wärmetauscher und Boiler.

Ventil für Umschaltung zw. Puffer oben und unten

Voraussetzung: Hydrauliksystem 12 oder 13
Aktuelle Ansteuerung des solarseitigen Umschaltventils.

- 0% ... Puffer unten
- 100% ... Puffer oben

4.3.2 Solar - Temperaturen

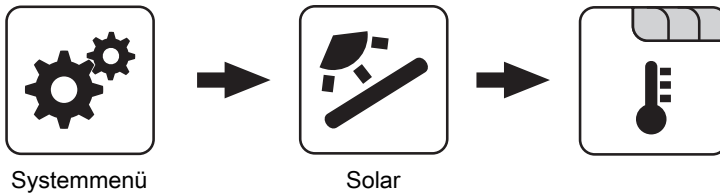

Boiler-Solltemperatur bei Solarladung

Bis zu dieser Temperatur wird der Boiler durch Solarladung aufgeheizt. Ist die Solaranlage mit einem Umschaltventil zum Wechseln zwischen Boiler- bzw. Puffer-Solarregister ausgestattet, so ist dieser Parameter für das Umschalten zwischen diesen beiden Solarregistern verantwortlich.

Kollektor Einschalt-Differenz

Die Kollektorpumpe schaltet ein, wenn die Kollektortemperatur um diesen Wert höher ist als die Referenztemperatur im Boiler bzw. Pufferspeicher.

Kollektor Ausschalt-Differenz

Die Kollektorpumpe schaltet aus, wenn die Differenz zwischen Kollektortemperatur und Referenztemperatur im Boiler bzw. Pufferspeicher kleiner ist als dieser Wert.

Maximale Puffertemperatur unten bei Solarladung

Voraussetzung: Hydrauliksystem 12 oder 13
Überschreitet der Fühler für die Solar-Referenztemperatur im Pufferspeicher den hier eingestellten Wert, so wird die Kollektorpumpe abgeschaltet.

Minimale Kollektortemperatur

Minimale Temperatur am Kollektor, welche erreicht werden muss, damit die Solarregelung zu arbeiten beginnt.

Kollektor-/Pumpen - Schutz ab einer Koll. Temp.

Überschreitet der gemessene Wert des Solarkollektorfühlers den eingestellten Wert, muss innerhalb von 15 min der Solarkollektor um 20°C abkühlen, sonst stoppt die Solarkollektorpumpe um die Pumpe zu schützen.

Wärmetauscher – Puffer Pumpe Einschaltverzögerung

Voraussetzung: Hydrauliksystem 12 oder 13
Verzögerungszeit für das Einschalten der Pumpe zwischen Wärmetauscher und Pufferspeicher.

Wärmetauscher – Puffer Pumpe Ausschaltverzögerung

Voraussetzung: Hydrauliksystem 12 oder 13
Verzögerungszeit für das Ausschalten der Pumpe zwischen Wärmetauscher und Pufferspeicher.

Puffer Oben Solar Sollwert (Schnellladung bis zu dieser Temperatur)

Voraussetzung: Hydrauliksystem 12 oder 13
Erreicht der obere Fühler im Pufferspeicher den eingestellten Wert, schaltet das Solar-Umschaltventil auf den unteren Bereich des Pufferspeichers um.

Kollektor – Pufferoben Differenz

Voraussetzung: Hydrauliksystem 12 oder 13
Dies ist die Überhöhung für die Kollektorpumpenregelung zur oberen bzw. unteren Temperatur im Pufferspeicher.

Pufferoben – WT sekundär Vorlauf Differenz

Voraussetzung: Hydrauliksystem 12 oder 13
Dieser Parameter gibt an, um wie viel die Temperatur am Wärmetauscher-Sekundärvorlauf kleiner ist, als die Kollektortemperatur sein soll. Ist die Differenz kleiner als der eingestellte Wert, wird die Drehzahl der Pumpe zwischen Wärmetauscher und Boiler bzw. Pufferspeicher verringert.

4.3.3 Solar - Zeiten

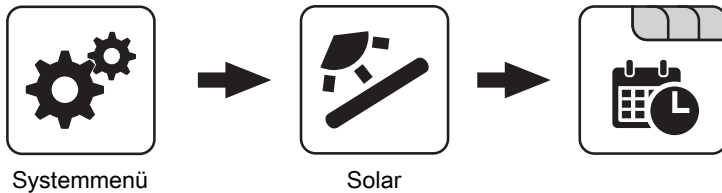

Die Pumpe der Solaranlage darf starten ab

Sind ab dem eingestellten Zeitpunkt die Kriterien zum Start der Kollektorpumpe erreicht, so startet die Kollektorpumpe.

Die Pumpe der Solaranlage darf laufen bis

Auch wenn die Kriterien zum Start der Kollektorpumpe erreicht sind, ist die Kollektorpumpe nur bis zum eingestellten Zeitpunkt aktiv.

4.3.4 Solar - Service

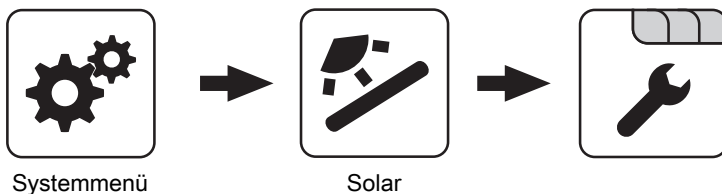

Solar-System

- 1: Die Solaranlage versorgt nur den Boiler
- 2: Die Solaranlage versorgt nur den Pufferspeicher
- 3: Die Solaranlage wird mit einem Umschaltventil erweitert und dient zur Versorgung von zwei verschiedenen Wärmesenken. Zum Beispiel: Umschaltung von Brauchwasserspeicher auf Pufferspeicher oder Umschaltung zwischen oberem und unterem Solarregister beim Hygiene-Solarschichtspeicher bzw. Modul-Solarschichtspeicher mit 2 Solarregister)

HINWEIS! Dieser Parameter wird bei eingestelltem Hydrauliksystem 12 bzw. 13 nicht angezeigt.

Pumpenausgang der Kollektor Pumpe

Pumpenausgang, an welchem die Kollektorpumpe angeschlossen wurde.

Ansteuerung der Kollektorpumpe

Definition des Steuersignals der eingesetzten Pumpentype.

⇒ Siehe "Ansteuerungsmöglichkeiten der Pumpenausgänge" [Seite 103]

Minimaldrehzahl der Kollektorpumpe

Anpassung der Mindestdrehzahl an den Pumpentyp (Betriebsart der Pumpe gemäß Pumpenhersteller einstellen).

Maximale Kollektorpumpen Drehzahl

Sollte systembedingt die maximale Drehzahl der Kollektorpumpe begrenzt werden, so kann dies durch Verändern des Parameters eingestellt werden.

Kollektorüberwachung

- **JA:** Die Kollektorpumpe wird in gewissen Zeitintervallen für 10sec eingeschaltet. Die Zeitdauer kann mit dem nachfolgenden Parameter definiert werden. Detektiert der Kollektorfühler einen Temperaturanstieg, so wird die Pumpe auf Dauer aktiviert. Diese Funktion ist von 10:00 – 19:00 Uhr aktiv und der Schwellwert der Kollektortemperatur, ab dem diese Funktion aktiv ist, wird dynamisch angepasst.
- **NEIN:** Die Kollektorpumpe startet nur, wenn das Kriterium, welches unter Parameter "Kollektor Einschalt-Differenz" definiert ist, erreicht ist.

Kollektorüberwachung alle

Ist innerhalb des Zeitfensters zwischen 10:00 – 19:00 Uhr die Kollektorpumpe nicht aktiv, wird diese nach Ablauf der hier eingestellten Zeitdauer für 10 sec aktiviert. Detektiert der Kollektorfühler einen Temperaturanstieg, so wird die Pumpe auf Dauer aktiviert. Wird kein Temperaturanstieg am Kollektorfühler erkannt, so schaltet die Kollektorpumpe wieder ab und die Zeitdauer beginnt erneut zu laufen.

Bei Solar auf Puffer und Boiler hat Boiler Vorrang

- **JA:** Der Boiler wird bis zum Erreichen der Temperatur, welche unter „Gewünschte Boilertemperatur bei Solarladung“ eingestellt ist, geladen. Erst dann wird mittels des Umschaltventils auf den Pufferspeicher umgeschaltet.
- **NEIN:** Der Boiler wird solange geladen, bis die Temperaturdifferenz zwischen dem Fühler am Solarkollektor und dem Solar-Referenzfühler im Boiler nicht mehr ausreicht. Anschließend schaltet das Umschaltventil auf den Pufferspeicher um und versorgt diesen für 20 Minuten. Danach wird die Kollektorpumpe für 20min gestoppt und kontrolliert, ob die Temperaturdifferenz zum Boilerladen wieder ausreicht.

Auf welchen PUFFER findet die Solarladung statt

Dieser Parameter definiert, auf welchen Pufferspeicher die Solarladung stattfinden soll.

Auf welchen BOILER findet die Solarladung statt

Dieser Parameter definiert, auf welchen Boiler die Solarladung stattfinden soll.

Fühlereingang des Solarkollektor Fühlers

Fühlereingang, an welchem der Kollektorfühler angeschlossen wurde.

Fühlereingang des Solarreferenz Puffer oben Fühlers

Voraussetzung: Hydrauliksystem 12 oder 13

Fühlereingang, an welchem der Solar-Referenzfühler im oberen Bereich des Pufferspeichers angeschlossen wurde.

Fühlereingang des Solarreferenz Puffer unten Fühlers

Fühlereingang, an welchem der Solar-Referenzfühler im unteren Bereich des Pufferspeichers angeschlossen wurde.

Fühlereingang des WT sek. Vorlauf Fühlers

Voraussetzung: Hydrauliksystem 12 oder 13

Fühlereingang, an welchem der Fühler am Wärmetauscher-Vorlauf sekundärseitig angeschlossen wurde.

Fühlereingang des Kollektorrücklauf Fühlers

Fühlereingang, an welchem der Fühler für den Kollektorrücklauf angeschlossen wurde.

Pumpenausgang des Solarumschaltventil

Pumpenausgang, an welchem das Solar-Umschaltventil angeschlossen wurde.

Pumpenausgang der Puffer – Wärmetauscher Pumpe

Voraussetzung: Hydrauliksystem 12 oder 13

Pumpenausgang, an welchem die Pumpe zwischen Solar-Wärmetauscher und Pufferspeicher angeschlossen wurde.

Ansteuerung der Puffer – Wärmetauscher Pumpe

Voraussetzung: Hydrauliksystem 12 oder 13

Definition des Steuersignals der eingesetzten Pumpentype.

⇒ Siehe "Ansteuerungsmöglichkeiten der Pumpenausgänge" [Seite 103]

Pumpenausgang der Boiler – Wärmetauscher Pumpe

Voraussetzung: Hydrauliksystem 12

Pumpenausgang, an welchem die Pumpe zwischen Solar-Wärmetauscher und Boiler angeschlossen wurde.

Ansteuerung der Boiler – Wärmetauscher Pumpe

Voraussetzung: Hydrauliksystem 12

Definition des Steuersignals der eingesetzten Pumpentype.

⇒ Siehe "Ansteuerungsmöglichkeiten der Pumpenausgänge" [Seite 103]

Ausgang Umschaltventil invertieren

Voraussetzung: Solar System 3, Hydrauliksystem 12 oder 13

- **NEIN:** Der Pumpenausgang, an welchem das Solar-Umschaltventil angeschlossen wurde, wird mit 230V versorgt, wenn die Solaranlage Energie in das Boiler-Solarregister bzw. in den oberen Bereich des Pufferspeichers liefert. Liegen an diesem Ausgang keine 230V an, schaltet das Ventil den Weg zum Puffer-Solarregister bzw. unterem Bereich des Pufferspeichers frei.
- **JA:** Schaltet das Solar-Umschaltventil falsch, so kann mit diesem Parameter die Ansteuerung angepasst werden.

Wird als Solarfühler ein PT1000 Fühler verwendet?

- **NEIN:** Als Kollektorfühler wird ein KTY81 Fühler verwendet
- **JA:** Als Kollektorfühler wird ein PT1000 Fühler verwendet

Kollektor Pumpen Regler Kp Wert

Regelparameter für die Drehzahlregelung der Kollektorpumpe.

Kollektor Pumpen Regler Tn Wert

Regelparameter für die Drehzahlregelung der Kollektorpumpe.

WT Sekundär Pumpen Regler Kp Wert

Voraussetzung: Hydrauliksystem 12 oder 13

Regelparameter für die Drehzahlregelung der Pumpe zwischen Solar-Wärmetauscher und Pufferspeicher sowie für die Pumpe zwischen Solar-Wärmetauscher und Boiler (falls vorhanden).

WT Sekundär Pumpen Regler Tn Wert

Voraussetzung: Hydrauliksystem 12 oder 13
 Regelparameter für die Drehzahlregelung der Pumpe zwischen Solar-Wärmetauscher und Pufferspeicher sowie für die Pumpe zwischen Solar-Wärmetauscher und Boiler (falls vorhanden).

Minimale Pumpendrehzahl WT Sekundär

Voraussetzung: Hydrauliksystem 12 oder 13
 Anpassung der Mindestdrehzahl an den Pumpentyp (Betriebsart der Pumpe gemäß Pumpenhersteller einstellen).
 Dieser Parameter gilt für die Pumpe zwischen Solar-Wärmetauscher und Pufferspeicher sowie für die Pumpe zwischen Solar-Wärmetauscher und Boiler (falls vorhanden).

4.3.5 Solar - Wärmemengenzähler

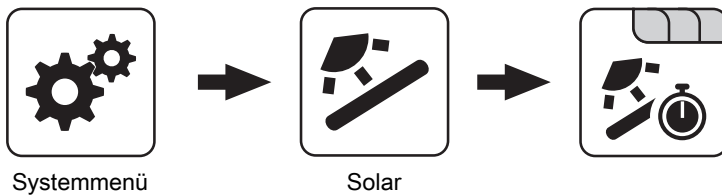

Kollektortemperatur

Anzeige der aktuellen Temperatur am Solarkollektor.

Kollektor Rücklauftemperatur

Voraussetzung: Hydrauliksystem 12 oder 13
 Anzeige der aktuellen Temperatur am Kollektor-Rücklauf.

Aktuelle Leistung des Solar WMZ [kW]

Anzeige der aktuellen Leistung, welche vom Solarkollektor erzeugt wird. Die Berechnung der Leistung wird nur dann durchgeführt, wenn entweder eine Literleistung der Kollektorpumpe eingestellt wurde oder ein externer Volumenimpulsgeber zum Einsatz kommt. Um die Berechnung noch genauer durchführen zu können, wird der Einsatz eines Kollektor-Rücklauffühlers empfohlen.

DFL Sensor [l/h]

Voraussetzung: Externer Volumenimpulsgeber vorhanden
 Anzeige der Wassermenge, welche aktuell durch den Solarkollektor gepumpt wird.

Tagesertrag [kWh]

Anzeige der Wärmemenge, welche am aktuellen Tag von der Solaranlage geliefert wurde.

Tagesertrag vor 1 ... 6 Tag [kWh]

Zeigt den historischen Verlauf der Solaranlage. Es sind die Erträge der letzten 6 Tage verfügbar.

Gesamtertrag [kWh]

Anzeige der Wärmemenge, welche seit dem Aktivieren des Wärmemengenzählers von der Solaranlage geliefert wurde.

Nenndurchfluss der Kollektorpumpe für Wärmemengenzähler [l/h]

Wird kein externer Volumenimpulsgeber verwendet, so kann durch Eingabe der Literleistung der Pumpe der Wärmemengenzähler aktiviert werden. Hier ist der Durchfluss bei 100% Kollektorpumpendrehzahl einzugeben.

HINWEIS! Bei Einsatz eines externen Volumenimpulsgebers kann dieser Parameter vernachlässigt werden!

Liter pro Impulse des Durchflusssensors

Wird ein externer Volumenimpulsgeber verwendet, diesen Wert entsprechend des verwendeten Volumenimpulsgebers anpassen [0.5 – 5 Imp/l].

Fühlereingang des Kollektorrücklauf Fühlers

Fühlereingang, an welchem der Fühler für den Kollektorrücklauf angeschlossen wurde.

Fühlereingang des Kollektorvorlauf Fühlers

Fühlereingang, an welchem der Fühler für den Kollektorvorlauf angeschlossen wurde.

Wird ein externer Durchflusszähler verwendet

- **JA:** Ein externer Volumenimpulsgeber ist in Verwendung.

4.4 Puffer

4.4.1 Puffer - Zustand

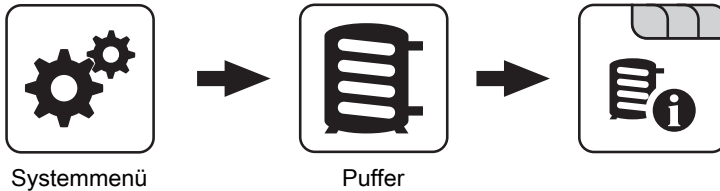

Puffertemperatur oben

Anzeige der aktuellen Temperatur im oberen Bereich des Pufferspeichers.

Puffertemperatur Fühler 2 ... 7

Voraussetzung: Mehrfühlermanagement mit 3 – 8 Fühler
Anzeige der aktuellen Temperatur an der jeweiligen Fühlerposition am Pufferspeicher. Alle konfigurierten Fühler werden zur Berechnung des Pufferladezustands verwendet.

Puffertemperatur Mitte

Voraussetzung: Fühler Puffertemperatur Mitte vorhanden
Anzeige der aktuellen Temperatur im mittleren Bereich des Pufferspeichers.

Puffertemperatur unten

Anzeige der aktuellen Temperatur im unteren Bereich des Pufferspeichers.

Pufferpumpen Ansteuerung

Anzeige der aktuellen Drehzahl der Pufferladepumpe.

Pufferladezustand

Anzeige des aktuell errechneten Pufferladezustandes.

4.4.2 Puffer - Temperaturen

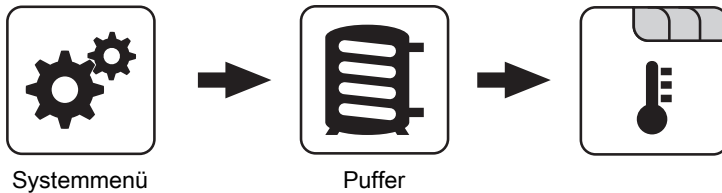
**Heizkreisfreigabe ab folgender Puffertemperatur**

Temperaturwert, welcher für die Freigabe der Heizkreispumpen im oberen Bereich des Pufferspeichers erreicht sein muss.

HINWEIS! Dieser Parameter gilt für alle vorhandenen Heizkreise!

Temperaturdifferenz zwischen Kessel und Grenzschicht

Voraussetzung: Fühler Puffertemperatur Mitte vorhanden und Puffermitteregelung aktiv

Die Kesselregelung versucht mittels Drehzahlregelung der Pufferladepumpe den Wert der eingestellten Kessel-Solltemperatur minus des hier eingestellten Werts zu halten.

Kesselstart wenn Differenz zwischen Kesselsoll und Pufferoben größer

Ist die Differenz zwischen der oberen Pufferspeichertemperatur und der eingestellten Kessel-Solltemperatur größer als der eingestellte Wert, startet der Kessel.

Start der Pufferladung ab Ladezustand

Voraussetzung: Masterkessel im Kaskadenverbund oder Hydrauliksystem 4

Unterschreitet der Ladezustand des Pufferspeichers den eingestellten Wert, startet der Kessel.

100% Kesselleistung wenn Pufferladezustand kleiner als

Voraussetzung: Masterkessel im Kaskadenverbund oder Hydrauliksystem 4

Unterschreitet der Pufferladezustand den eingestellten Wert, wird die Kesselanlage mit Nennleistung betrieben.

0% Kesselleistung wenn Pufferladezustand größer als

Voraussetzung: Masterkessel im Kaskadenverbund oder Hydrauliksystem 4

Übersteigt der Ladezustand des Pufferspeichers den eingestellten Wert, stellt die Kesselanlage geregelt ab.

Puffer durchgeladen, wenn Temperaturdiff. zwischen Kesselsoll und Pufferunten

Ab dieser Differenz zwischen der eingestellten Kessel-Solltemperatur und der aktuellen Temperatur im unteren Bereich des Pufferspeichers wird die Pufferladung gestoppt.

Puffer – Puffer Differenz

Voraussetzung: Variante 3

Differenz, welche zur Beladung eines Pufferspeichers in beispielsweise einem nebenstehenden Objekt gegeben sein muss. Ist diese Differenz nicht erreicht, stoppt die Pufferladung.

Pufferoben Temp wenn das Anfahrentl. Ventil auf Pufferunten schaltet

Bei Überschreiten der eingestellten Temperatur am oberen Fühler im Pufferspeicher schaltet das Anfahrentlastungsventil auf Puffer unten.

Pufferladezustand ist 100% bei Kesselsoll – Parameter

Der Pufferladezustand beträgt 100%, wenn die Durchschnittstemperatur des Pufferspeichers um den eingestellten Wert niedriger ist als die eingestellte Kessel-Solltemperatur. Dieser Parameter definiert den Endpunkt der Ladekurve des Pufferspeichers zur Ermittlung der benötigten Brennstoffmenge um den Pufferspeicher zu laden.

Pufferladezustand ist 0% bei folgender Temperatur (Absolutwert)

Der Pufferladezustand beträgt 0%, wenn die Durchschnittstemperatur des Pufferspeichers den eingestellten Wert erreicht. Dieser Parameter definiert den Sockelpunkt der Ladekurve des Pufferspeichers.

4.4.3 Puffer - Zeiten

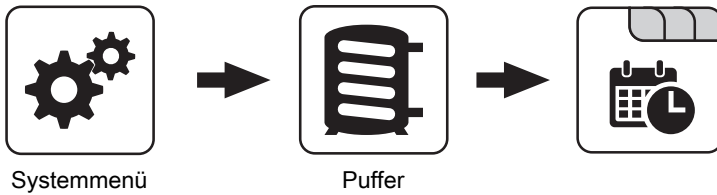

⇒ Siehe "Zeiten einstellen" [Seite 112]

4.4.4 Puffer - Service

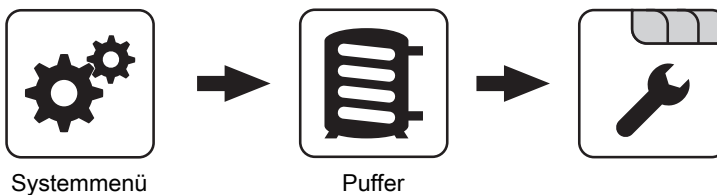

Heizkreispumpe 0 nach Puffer Oben freigeben

- **NEIN:** Freigabe der Heizkreispumpe 0 nach Kesseltemperatur Parameter „Kesseltemperatur, ab der alle Pumpen laufen dürfen“
- **JA:** Freigabe der Heizkreispumpe 0 nach der Temperatur im oberen Bereich des Pufferspeichers Parameter „Heizkreisfreigabe ab folgender Puffertemperatur“

Restwärmenutzung

Voraussetzung: Rücklaufanhebung mittels Mischer

- **JA:** Die restliche Energie in den Puffer abgeführt, der Parameter "Kesseltemperatur, ab der alle Pumpen laufen dürfen" wird dabei ignoriert. Die Pumpe wird mit Minimaldrehzahl angesteuert, bis die Kesseltemperatur kleiner als die untere Puffertemperatur +3°C ist.

Puffermittleregelung aktiv? Bei Nein ist der Fühler nur Anzeige

Voraussetzung: Fühler Puffertemperatur Mitte vorhanden

- **NEIN:** Der Fühler im mittleren Bereich des Pufferspeichers wird am Display angezeigt.
- **JA:** Der Fühler im mittleren Bereich des Pufferspeichers wird für die Grenzsichtladefunktion verwendet.

Im Pelletsbetrieb nach Puffermitte die Pufferladung beenden

- **NEIN:** Als Durchladekriterium wird der Fühler im unteren Bereich des Pufferspeichers verwendet.
- **JA:** Als Durchladekriterium wird der Fühler im mittleren Bereich des Pufferspeichers verwendet.

Pufferanforderung nach Systemumfeld steuern

- **NEIN:** Das Startkriterium des Kessels wird über den Parameter „Kesselstart wenn Differenz zwischen Kesselsoll und Pufferoben größer“ definiert.
- **JA:** Alle an der Kesselanlage angeschlossenen und angesteuerten Heizkreise und Boiler melden aufgrund von Temperaturvorgaben oder in Abhängigkeit von der Außentemperatur Anforderungen an die Regelung zurück. Diese Anforderungen werden mit der aktuellen Temperatur im Puffer oben verglichen und bei Unterschreitung wird der Kessel gestartet. Liegt keine Anforderung vom System vor bzw. ist das Durchladekriterium erreicht, stellt der Kessel ab.

Pufferanforderung nach Systemumfeld ausschaltverzögern um

Liegt keine Anforderung seitens der Heizkreise und Boiler vor, wird die Kesselanlage nach Ablauf der eingestellten Zeit gestoppt.

HINWEIS! Parameter nur bei aktivem Parameter „Pufferanforderung nach Systemumfeld steuern“ relevant.

Fühlereingang des Puffer oben Fühlers

Fühlereingang, an welchem der Fühler im oberen Bereich des Pufferspeichers angeschlossen wurde.

Fühlereingang des Puffer Fühlers 2-7

Die Anzahl der angezeigten Fühler hängt von der Konfiguration ab. Alle konfigurierten Fühler werden zur Berechnung des Pufferladezustands verwendet.

Fühlereingang des Puffer mitte Fühlers

Fühlereingang, an welchem der Fühler im mittleren Bereich des Pufferspeichers angeschlossen wurde.

Fühlereingang des Puffer unten Fühlers

Fühlereingang, an welchem der Fühler im unteren Bereich des Pufferspeichers angeschlossen wurde.

Pumpenausgang der Pufferpumpe

Pumpenausgang, an welchem die Pufferladepumpe angeschlossen wurde.

Ansteuerung der Pufferpumpe

Definition des Steuersignals der eingesetzten Pumpentype.

⇒ [Siehe "Ansteuerungsmöglichkeiten der Pumpenausgänge" \[Seite 103\]](#)

Minimale Drehzahl der Pufferpumpe

Anpassung der Mindestdrehzahl an den Pumpentyp (Betriebsart der Pumpe gemäß Pumpenhersteller einstellen).

Maximale Drehzahl der Pufferpumpe

Sollte systembedingt die maximale Drehzahl der Pufferladepumpe begrenzt werden, so kann dies durch Verändern des Parameters eingestellt werden.

Nachlegeberechnung aktiv (Fühler müssen richtig zugewiesen sein!)

- **JA:** Bei Öffnen der Isoliertür erscheint am Display eine Empfehlung der benötigten Brennstoffmenge um den Schichtspeicher durchzuladen.

Mindestwert für Nachlegemenge

Ist die errechnete Nachlegemenge unter dem eingestellten Mindestwert, wird dem Bediener angezeigt, dass er nicht anheizen/nachlegen muss.

Wird ein Hygiene Speicher verwendet

- **JA:** Kommt ein Hygiene-Schichtspeicher (Mutter-Kind-Speicher) zum Einsatz, wird für die Berechnung der Brennstoffmenge 1/3 des Puffervolumens abgezogen.

Volumen des verwendeten Puffers

Das hier eingestellte Volumen des Pufferspeichers wird für die Berechnung der benötigten Brennstoffmenge zum Durchladen des Pufferspeichers herangezogen.

Wenn Kessel aktiv dann alle Puffer laden

Voraussetzung: Variante 3 oder Variante 4

- **JA:** Startet der Kessel aufgrund einer Wärmeanforderung des Pufferspeichers bei der Kesselanlage, wird nicht nur dieser Pufferspeicher geladen, sondern auch alle Pufferspeicher, welche in Unterstationen vorhanden sind. Somit wird die Laufzeit bezogen auf einen Start der Kesselanlage erhöht.

Pumpenausgang für das Pufferentlastungs Ventil

Bis zum Erreichen einer einstellbaren Temperatur im oberen Bereich des Schichtspeichers schaltet das Umschaltventil einen Teil des Schichtspeichers weg, damit der Kessel schneller auf Temperatur kommt. Ab Erreichen dieser Temperatur schaltet das Umschaltventil zurück und das gesamte Volumen des Schichtspeichers steht dem Kessel zur Verfügung.

Ausgang für das Pufferentlastungs Ventil invertieren

- **JA:** Schaltet das Ventil falsch, kann mit diesem Parameter die Ansteuerung geändert werden.

Pumpenausgang für das Puffer Zonenventil

Ist die Pelletseinheit aktiv, so kann mittels eines Umschaltventils nur ein Teil des Schichtspeichers zur Verfügung gestellt werden. Der Pumpenausgang bleibt solange aktiv, bis die Kesselregelung in einen Betriebszustand im Scheitholzbetrieb wechselt.

Ausgang für das Puffer Zonenventil invertieren

- **JA:** Schaltet das Ventil falsch, kann mit diesem Parameter die Ansteuerung geändert werden.

4.5 Kessel

4.5.1 Kessel - Zustand

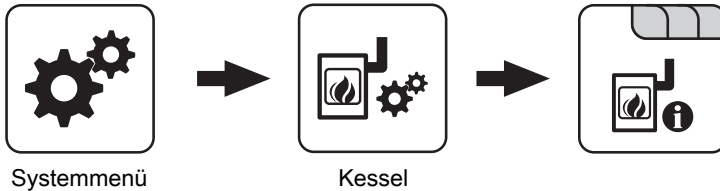

Kesseltemperatur

Anzeige der aktuellen Kesseltemperatur.

Abgastemperatur

Anzeige der aktuellen Abgastemperatur.

Abgas-Solltemperatur

Anzeige der errechneten Abgas-Solltemperatur.

Kesselstellgröße

Anzeige des Signals für den Verbrennungsregler.

Saugzug – Ansteuerung

Anzeige der aktuellen Ansteuerung des Saugzuggebläses.

Saugzugdrehzahl

Anzeige der aktuellen Drehzahl des Saugzuggebläses.

Kesselanforderung über Heizkreis oder Boiler steht an

- **0:** Aktuell stellen Heizkreise und Boiler keine Anforderung an den Kessel. Der Kessel startet daher nicht.
- **1:** Ein Heizkreis oder Boiler benötigt Wärme. Für einen Kesselstart müssen die Startkriterien erfüllt sein (z.B.: Kesselzeiten aktiv, Kessel befindet sich nicht im Betriebszustand „Kessel Aus“, ...).

Primärluft

Anzeige des aktuellen Wertes der Primärluftklappe laut Regler.

Position der Primärluftklappe

Anzeige der aktuellen Position der Primärluftklappe (bereinigt um die Lufteinstellungen).

Restsauerstoffgehalt

Anzeige des aktuellen Restsauerstoffgehalts.

Sauerstoffregler

Anzeige der Ansteuerung von Primär- und Sekundärluftklappe.

Sekundärluft

Anzeige des aktuellen Wertes der Sekundärluftklappe laut Regler.

Position der Sekundärluftklappe

Anzeige der aktuellen Position der Sekundärluftklappe (bereinigt um die Lufteinstellungen).

Luftgeschwindigkeit in der Ansaugöffnung

Anzeige der aktuellen Luftgeschwindigkeit in der Ansaugöffnung.

Errechnete Kesselsolltemperatur

Anzeige der aktuell errechneten Kessel-Solltemperatur abhängig vom eingestellten Hydrauliksystem.

Fühler 1

Anzeige der aktuellen Temperatur am Fühler 1.

Rücklauffühler

Voraussetzung: Rücklaufanhebung mittels Mischer oder Bypasspumpe

Anzeige der aktuellen Temperatur am Kessel-Rücklauf.

4.5.2 Kessel - Temperaturen

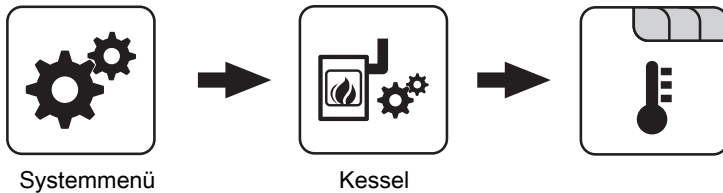

Kessel-Solltemperatur

Die Kesseltemperatur wird auf diesen Wert geregelt. Einstellbereich 70 – 90°C

Abstellen wenn aktuelle Kesseltemperatur höher als Kesselsolltemperatur +

Bei Überschreiten der eingestellten Kessel-Solltemperatur um diesen Wert wechselt der Kessel in den Zustand „Feuererhaltung“. Unterhalb der eingestellten Kessel-Solltemperatur startet der Kessel wieder.

Immer Abschalten über höchster einstellbarer Kessel-Solltemperatur +

Wird die maximal einstellbare Kessel-Solltemperatur um diesen Wert überschritten, werden zur Kühlung des Kessels zusätzlich vorhandene Heizkreis- und Boilerladepumpen aktiviert. Unterschreitet die aktuelle Kesseltemperatur die eingestellte Kessel-Solltemperatur, startet der Kessel wieder.

Kesseltemperatur, ab der alle Pumpen laufen dürfen

Erreicht die aktuelle Kesseltemperatur diesen Wert, wird die Pufferladepumpe gestartet (Hysterese: 2°C).

Mindesttemperatur des Rücklaufes

Voraussetzung: Rücklaufanhebung mittels Mischer Mindesttemperatur des Rücklaufs zum Kessel.

Rücklaufmischer nur bei aktiver Pufferpumpe freigeben

Voraussetzung: „Variante 2 und 5“ oder „Variante 3“ Ansteuerung des Rücklaufmischers erfolgt nur bei aktiver Pufferladepumpe. Stoppt die Pumpe, schließt der Mischer den Gesamtrücklauf / öffnet den Bypass.

Temperatur in der STB Hülse, ab der alle Pumpen laufen

Erreicht die aktuelle Temperatur am Sicherheitstemperaturbegrenzer diesen Wert, wird die Pufferladepumpe bzw. werden die Heizkreis- und Boilerladepumpen aktiviert.

Notabschöpfung ab STB Fühlertemperatur starten

Übersteigt die aktuelle Temperatur am Sicherheitstemperaturbegrenzer diesen Wert, werden zur Kühlung des Kessels zusätzlich die Heizkreis- und Boilerladepumpen sowie die Pufferladepumpe aktiviert.

Heizkreisüberhöhung bei gleitendem Betrieb

Voraussetzung: Gleitender Betrieb aktiv bzw. Kesselanlage im Kaskadenverbund Die Kessel-Solltemperatur im Heizbetrieb wird gegenüber der erforderlichen Vorlauftemperatur um diesen Wert erhöht.

Temperaturanstieg am Fühler 1 binnen 5 min während des Anheizens

Steigt während des Betriebszustandes „Vorheizen“ die Temperatur am Fühler 1 nicht mindestens um den eingestellten Wert, wird der Startvorgang unterbrochen und eine Fehlermeldung am Display angezeigt.

4.5.3 Kessel - Zeiten

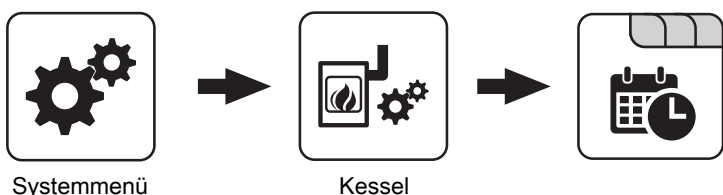

⇒ Siehe "Zeiten einstellen" [Seite 112]

4.5.4 Kessel - Service

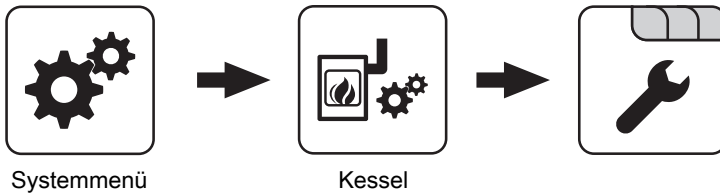

Gleitender Betrieb aktiv

- **NEIN:** Die Kesseltemperatur wird auf die eingestellte Kessel-Solltemperatur geregelt. In Verbindung mit einem Pufferspeicher ist dieser Parameter auf „NEIN“ zu stellen.
- **JA:** Die Kesseltemperatur wird nach dem errechneten Vorlaufwert für Heizkreis/Boiler geregelt.

Laufzeit des Mischers

Voraussetzung: Rücklaufanhebung mittels Mischer
Einstellung der Laufzeit des verwendeten Mischers für die Rücklaufanhebung.

Empfehlung: Um Mischerschwingungen zu verringern, den Wert nicht unter 150s stellen!

Feuer Aus Meldung mittels HKP0 ausgeben

- **NEIN:** Der Ausgang HKP0 schaltet nach dem Parameter „Kesseltemperatur, ab der alle Pumpen laufen dürfen“.
- **JA:** Der Ausgang HKP0 schaltet, wenn der Kessel in den Betriebszustand „Feuer Aus“ wechselt.

Kesselladepumpe über Pumpe 1 steuern

Voraussetzung: System 0, System 3 oder Variante 4

- **NEIN:** Anschluss der Kesselladepumpe am Ausgang „HKP0“ am Kernmodul
- **JA:** Anschluss der Kesselladepumpe am Ausgang „Pumpe 1“ am Kernmodul

Ansteuerung der Kesselladepumpe

Voraussetzung: System 0, System 3 oder Variante 4

- Definition des Steuersignals der eingesetzten Pumpentype.

⇒ [Siehe "Ansteuerungsmöglichkeiten der Pumpenausgänge" \[Seite 103\]](#)

Ansteuerung der Kesselladepumpe im Betrieb

Voraussetzung: Variante 4

Bei Variante 4 erfolgt keine Drehzahlregelung der Kesselladepumpe. Sollte systembedingt die Drehzahl der Kesselladepumpe begrenzt werden, so kann dies durch Verändern des Parameters eingestellt werden.

4.5.5 Kessel - Allgemeine Einstellungen

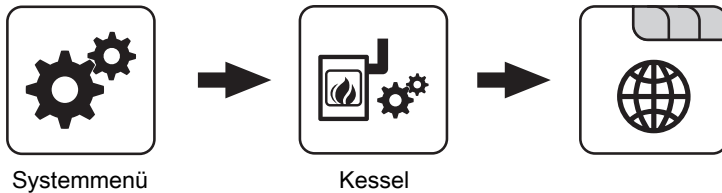

Brennstoffauswahl

- **Scheitholz trocken:** Wird Scheitholz mit einem Wassergehalt kleiner als 15% verheizt, ist diese Einstellung zu wählen. Anschließend erscheint eine Abfrage, ob die Vorgabewerte für die getroffene Brennstoffauswahl übernommen werden sollen.
- **Scheitholz feucht:** Wird Scheitholz mit einem Wassergehalt größer als 15% verheizt, ist diese Einstellung zu wählen. Anschließend erscheint eine Abfrage, ob die Vorgabewerte für die getroffene Brennstoffauswahl übernommen werden sollen.

Nach Scheitholzbetrieb Pufferladung mit Pellets verzögern um

Nach dem Erreichen des Startkriteriums für die Pelletseinheit (Parameter „Kesselstart wenn Differenz zwischen Kessel Soll und Pufferoben größer“), wird das Starten der Pelletseinheit um die eingestellte Zeit verzögert.

Anheizen abbrechen → Saugzug AUS, Luftklappen schließen

- **NEIN:** Der Anheizvorgang wird nicht abgebrochen.
- **JA:** Sind die Kriterien für den Zustand „Feuer Aus“ erreicht, so kann der Anheizvorgang des Kessels abgebrochen werden. Die Luftklappen schließen, das Saugzuggebläse stoppt.

HINWEIS! Um den Anheizvorgang abbrechen zu können, müssen die Kriterien für „Feuer Aus“ erfüllt sein!

Die aktuelle Abgastemperatur ist kleiner, als unter „Abgastemperatur, unter der in den Zustand FEUER AUS geschaltet wird“ festgelegt.

Der aktuelle Restsauerstoffgehalt ist größer, als unter „Restsauerstoffgehalt, über dem in den Zustand FEUER AUS geschaltet wird“ festgelegt.

Verbleibende Heizstunden bis zur Asche entleeren Warnung

Anzeige der verbleibenden Heizstunden bis die Warnung „Aschebox voll, bitte entleeren“ am Display erscheint.

Zurücksetzen der verbleibenden Heizstunden bis zur Asche entleeren Warnung

- **NEIN:** Der Betriebsstundenzähler bis zur Asche entleeren Warnung läuft weiter.
- **JA:** Der Betriebsstundenzähler wird auf den Wert unter Parameter „Heizstunden bis zur Asche entleeren Warnung“ im Menü „Pellets-Einschub“ gesetzt.

Modem vorhanden

- **NEIN:** Es ist kein Modem für die Datenübertragung vom Kessel vorhanden.
- **JA:** Es ist ein Modem für die Datenübertragung vom Kessel vorhanden.

Speicherzyklus des Datenloggers

Ist der Kessel mit einem Datenlogger ausgestattet, werden die wichtigsten Kessel Daten auf einer SD-Karte aufgezeichnet. Dieser Parameter gibt an, in welchen Abständen diese Aufzeichnung erfolgt.

Warnungen mittels Störmelderelais ausgeben

- **NEIN:** Bei einem „Fehler“ oder „Alarm“ schaltet der Störmeldekontakt.
- **JA:** Zusätzlich zu einem „Fehler“ oder „Alarm“ schaltet der Störmeldekontakt auch wenn eine „Warnung“ am Kessel ansteht.

Welche Temperaturskala soll verwendet werden

- **Celsius (°C):** Angezeigte Temperaturwerte und Einstellungen werden in °C dargestellt.
- **Fahrenheit (°F):** Angezeigte Temperaturwerte und Einstellungen werden in °F dargestellt.

Daten immer in °C loggen

- **JA:** In Verbindung mit einem Datenlogger werden alle Temperaturwerte in °C gespeichert.
- **NEIN:** In Verbindung mit einem Datenlogger werden alle Temperaturwerte in °F gespeichert.

Bei ASCII Datenausgabe auf COM2 einen Zeilenumbruch senden

- **NEIN:** Wird ein neuer Datensatz ausgegeben, so wird dieser an den Vorhergehenden angereiht.
- **JA:** Zwischen den einzelnen Datensätzen wird zur besseren Veranschaulichung ein Zeilenumbruch gesendet.

Stunden seit letzter Wartung auf 0 setzen

- **NEIN:** Der Betriebsstundenzähler seit der letzten Wartung läuft weiter.
- **JA:** Der Betriebsstundenzähler seit der letzten Wartung wird auf den Wert „0“ gesetzt.

Quelle für ext. Leistungsanf. (0 - Aus, 1 - 0-10V, 2 - Modbus)

Definiert, ob der Kessel über eine externe Leistungsanforderung gesteuert wird. Wird als Quelle „1 - 0-10V“ oder „2 - Modbus“ gewählt, kann entweder über einen einstellbaren Eingang am Analogmodul (0-10V) oder über Modbus die Kesselfreigabe und die Leistung gesteuert werden.

⇒ Siehe "Externe Leistungsanforderung" [Seite 28]

Ext. Leistungsanforderung über Analogeingang invertieren

Dient zum Invertieren des Eingangssignals (0V = 0% ⇒ 0V = 100%).

Eingang externe Leistungsanforderung

Aktuell anliegender Eingangswert für die externe Leistungsanforderung.

Aktuelle externe Leistungsanforderung

Aktuell wirksamer Vorgabewert für den Kessel unter Berücksichtigung der Mindestzeiten.

Kessel - Allgemeine Einstellungen - MODBUS Einstellungen

Systemmenü



Kessel



MODBUS
Einstellungen

**COM 2 wird als MODBUS Schnittstelle verwendet**

- **NEIN:** Die COM 2 Schnittstelle sendet jede Sekunde die wichtigsten Kesselwerte.
- **JA:** Die COM 2 Schnittstelle kann zur Verbindung mit einem MODBUS verwendet werden (RTU/ASCII).

MODBUS Adresse

Definiert die Adresse des Kessels im Modbus-Netzwerk.

Material Vorgabewerte übernehmen

JA: Die voreingestellten Kesselparameter für die getroffene Brennstoffauswahl werden übernommen. Ist der Vorgang abgeschlossen, wechselt der Parameter wieder auf „NEIN“.

Kessel Vorgabewerte übernehmen

JA: Die voreingestellten Kesselparameter für die ausgewählte Kesseltype werden übernommen. Ist der Vorgang abgeschlossen, wechselt der Parameter wieder auf „NEIN“.

Standardeinstellungen übernehmen (alle Werte werden zurückgesetzt)

- **JA:** Übernehmen der vom Werk voreingestellten Standardeinstellungen. Alle Parameter werden dabei zurückgesetzt! Nachdem die Einstellungen übernommen sind, wechselt der Parameter automatisch auf „NEIN“ und der Kessel muss neu parametriert werden, da die Kesselfunktion sonst nicht mehr garantiert ist.

EEPROM-Reset

- **JA:** Sämtliche Kesseleinstellungen sowie Anlagenkonfigurationen werden gelöscht! Der Kessel ist nur durch eine erneute Inbetriebnahme durch den Fröling-Werkskundendienst bzw. autorisierten Installateur wieder funktionsfähig!

Analogmoduleingang für externe Leistungsanforderung

Definiert den Eingang für die externe Leistungsanforderung, bei Leistungsvorgabe „0-10V“ (Adresse des Analogmoduls und Eingangsklemme, z.B. 0.3).

MODBUS-Protokoll 2014 verwenden?

Gibt an, ob das Modbus-Protokoll 2014 zur Kommunikation verwendet werden soll. In dieser Version ist das Schreiben von Parametern in der Kundenebene möglich. Zusätzlich sind zur Vorgängerversion die Registeradressen neu und thematisch gruppiert.

MODBUS-Protokoll 2014 verwenden?

Wird der Parameter auf „NEIN“ gestellt, bleiben Funktionalität und Registeradressen gleich zu den vorherigen Versionen, um die Kompatibilität zu bestehenden Systemen bei Software-Updates zu gewährleisten.

Kessel - Allgemeine Einstellungen - Betreiberdaten

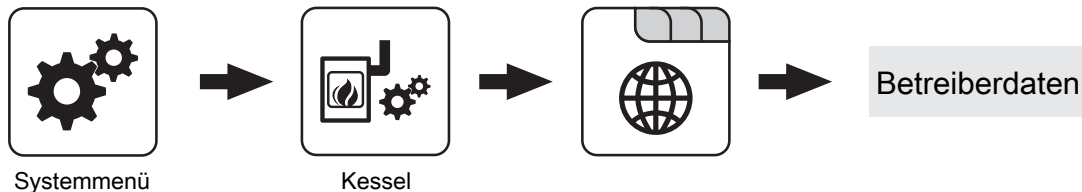

HerstellerNummer

Zur eindeutigen Identifikation des Kessels am froeling-connect-Server muss hier die am Typenschild angegebene Herstellernummer eingestellt werden.

Kesselnummer

Durch Einstellen der Kesselnummer wird diese beim Speichern des Inbetriebnahmeprotokolls automatisch in das Protokoll übertragen.

Kundennummer

Durch Einstellen der Kundennummer wird diese beim Speichern des Inbetriebnahmeprotokolls automatisch in das Protokoll übertragen.

4.6 Kessel 2

4.6.1 Kessel 2 - Zustand

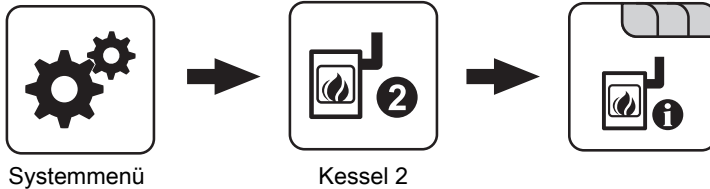

Temperatur des Zweitkessel

Anzeige der aktuellen Kesseltemperatur des Zweitkessels.

Zustand des Brennerrelais

Zeigt den aktuellen Status des Brennerrelais:

- 0: Zweitkessel nicht aktiv
- 1: Zweitkessel aktiv

Pumpe Zweitkessel

Voraussetzung: Parameter „Umschaltventil vorhanden“ auf „NEIN“

Anzeige der aktuellen Ansteuerung der Pumpe des Zweitkessels.

Umschaltventil Zweitkessel

Voraussetzung: Parameter „Umschaltventil vorhanden“ auf „JA“

Anzeige der aktuellen Ansteuerung des Umschaltventils des Zweitkessels.

Manueller Start des Zweitkessel (Nur bei ausgeschaltetem Saugzug)

- **AUS:** Zweitkessel wird gemäß eingestelltem Programm gesteuert
- **EIN:** Zweitkessel wird sofort aktiviert

HINWEIS! Brennervorblockung wird beachtet!

4.6.2 Kessel 2 - Temperaturen

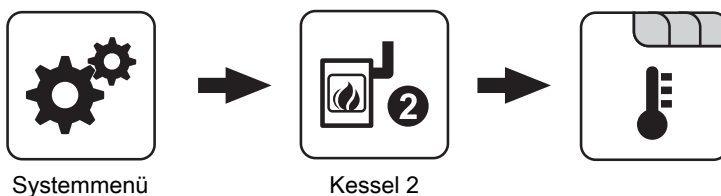

Einschaltverzögerung des Zweitkessel

Steht eine Heizkreis- oder Boilieranforderung an und der Pufferspeicher oder Kessel hat nicht ausreichend Temperatur, so startet der Zweitkessel nach der hier eingestellten Verzögerungszeit.

Einschaltverzögerung deaktivieren bei Störung?

Gibt an, ob die Einschaltverzögerung bei einer Störung des Kessels ignoriert und der Zweitkessel bei Anforderung sofort aktiviert wird.

Einschaltverzögerung deaktivieren, wenn Kessel ausgeschaltet?

Gibt an, ob die Einschaltverzögerung bei ausgeschaltetem Kessel ignoriert und der Zweitkessel bei Anforderung sofort aktiviert wird.

Start des Zweitkessel, wenn obere Puffertemperatur unter

Unterschreitet die Temperatur im oberen Bereich des Pufferspeichers den eingestellten Wert, so wird nach Ablauf der eingestellten Verzögerungszeit der Zweitkessel gestartet.

Zweitkessel nur nach Puffer oben starten

Freigabe des Zweitkessels nach unterschreiten der eingestellten Mindesttemperatur am Puffer oben. Sämtliche Verbraucher werden dabei nicht berücksichtigt.

Minimale Laufzeit des Zweitkessel

Wird der Zweitkessel gestartet, so läuft dieser mindestens die hier eingestellte Zeitdauer.

Kein Wärmepumpenbetrieb unter einer Außentemperatur von

Voraussetzung: Wärmepumpe als Zweitkessel
Unterhalb der eingestellten Temperatur wird die Wärmepumpe nicht mehr betrieben. Dadurch wird ein stromintensiver Betrieb bei kälterer Außentemperatur vermieden.

Maximale VL-Temperatur für Wärmepumpenbetrieb

Voraussetzung: Wärmepumpe als Zweitkessel
Wird eine Vorlauftemperatur angefordert, die höher als der eingestellte Wert ist, übernimmt der Hauptkessel.

Minimale Laufzeit des Hauptkessels

Voraussetzung: Wärmepumpe als Zweitkessel
Ist der Hauptkessel in Betrieb, stellt er, wenn die Kriterien für den Wärmepumpenbetrieb erfüllt sind, erst nach Erreichen der minimalen Laufzeit des Hauptkessels ab. Dadurch sollen zu kurze Laufzeiten des Hauptkessels vermieden werden.

Minimaltemperatur des Zweitkessel

Erreicht der Zweitkessel den eingestellten Temperaturwert, so wird die Ladepumpe gestartet bzw. schaltet das Umschaltventil.

Temperaturdifferenz zwischen Zweitkessel und Puffer

Temperaturdifferenz zwischen Zweitkessel und oberer Temperatur im Schichtspeicher zum Aktivieren der Ladepumpe des Zweitkessels.

Rückschaltverzögerung des Zweitkessel (ÖL) Umschaltventil

Unterschreitet die aktuelle Kesseltemperatur des Zweitkessels den Wert, welcher unter „Minimaltemperatur des Zweitkessel“ eingestellt ist, schaltet das Umschaltventil erst nach Ablauf der eingestellten Zeitdauer um.

4.6.3 Kessel 2 - Service



Systemmenü



Kessel 2



Zweitkessel gleitend auf Sollwert steuern

- **NEIN:** Der Zweitkessel wird mit der am Zweitkesselthermostat eingestellten Kesseltemperatur betrieben.
- **JA:** Die Kesseltemperatur des Zweitkessel wird auf die von den Heizkreisen oder Boiler geforderte Solltemperatur geregelt.

Fühlereingang des Zweitkessel Fühlers

Fühlereingang, an welchem der Fühler für den Zweitkessel angeschlossen wurde.

Pumpenausgang der Zweitkesselentladung

Pumpenausgang, an welche die Ladepumpe des Zweitkessels oder das Zweitkessel-Umschaltventil angeschlossen wurde.

Ansteuerung der Kessel 2 Pumpe

Definition des Steuersignals der eingesetzten Pumpentype.

⇒ Siehe "Ansteuerungsmöglichkeiten der Pumpenausgänge" [Seite 103]

Maximale Drehzahl der Kessel 2 Pumpe

Sollte systembedingt die maximale Drehzahl der Ladepumpe des Zweitkessels begrenzt werden, so kann dies durch Verändern des Parameters eingestellt werden.

Umschaltventil für Zweitkessel invertieren

JA: Schaltet das Ventil falsch, so kann mit diesem Parameter die Ansteuerung angepasst werden.

Brennerrelais

- **A:** Zweitkessel wird gemäß eingestelltem Programm gesteuert.
- **1:** Zweitkessel wurde manuell gestartet.
- **0:** Zweitkessel wurde manuell gestoppt.

4.7 Brennmaterial



Systemmenü



Brennmat.

Brennstoffauswahl

- **Scheitholz trocken:** Wird Scheitholz mit einem Wassergehalt kleiner als 15% verheizt, ist diese Einstellung zu wählen. Anschließend erscheint eine Abfrage, ob die Vorgabewerte für die getroffene Brennstoffauswahl übernommen werden sollen.

Brennstoffauswahl

- **Scheitholz feucht:** Wird Scheitholz mit einem Wassergehalt größer als 15% verheizt, ist diese Einstellung zu wählen. Anschließend erscheint eine Abfrage, ob die Vorgabewerte für die getroffene Brennstoffauswahl übernommen werden sollen.

4.8 Austragung

4.8.1 Austragung - Sonden Auswahleinheit

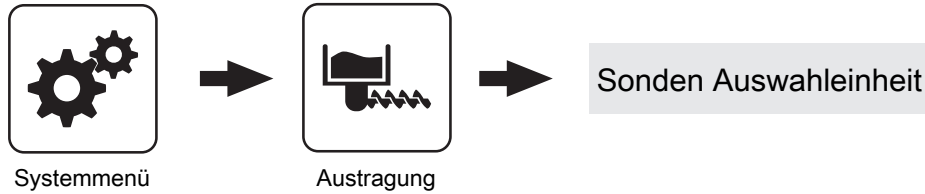

Nummer	Beschreibung
1	Übersicht der maximal verfügbaren Saugsonden. Ist das Saugsystem RS4 ausgewählt, so werden nur vier Positionen dargestellt. Durch Tippen auf die jeweilige Saugstelle öffnet sich ein Fenster, in welchem verschiedene Funktionen aufgerufen werden können.
2	Ausgewählte Saugstelle soll durch die Sonden-Auswahleinheit angefahren werden. Bis zum Erreichen der gewünschten Position blinkt die Fläche der Saugstelle abwechselnd grau/grün.
3	Ausgewählte Saugstelle ist verfügbar.
4	Ist die ausgewählte Saugstelle generell nicht in Verwendung oder soll diese aufgrund eines Problems (Saugschlauch, Blockade durch Pellets, ...) nicht verwendet werden, kann durch Tippen auf diese Fläche die Saugstelle gesperrt werden.

4.8.2 Austragung - 1-2-3 Saugmodul

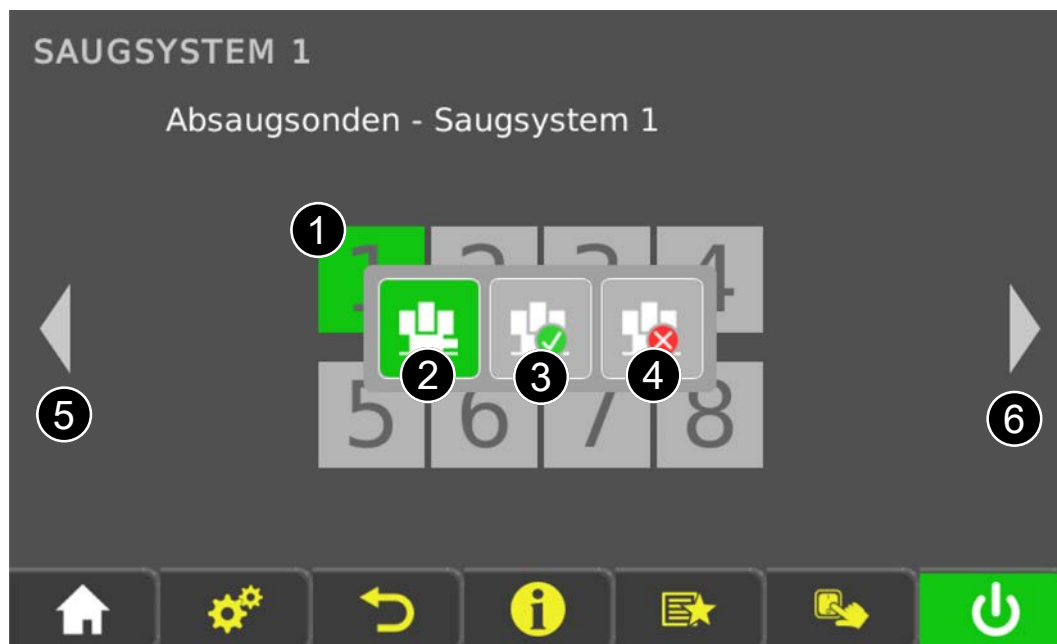
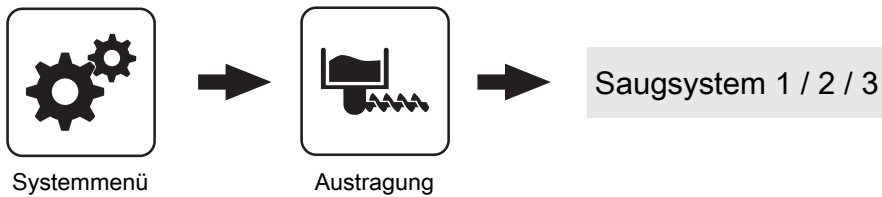

Nummer	Beschreibung
1	Übersicht der maximal verfügbaren Saugsonden. Ist das Saugsystem RS4 ausgewählt, so werden nur vier Positionen dargestellt. Durch Tippen auf die jeweilige Saugstelle öffnet sich ein Fenster, in welchem verschiedene Funktionen aufgerufen werden können.
2	Ausgewählte Saugstelle soll durch die Sonden-Auswahleinheit angefahren werden. Bis zum Erreichen der gewünschten Position blinkt die Fläche der Saugstelle abwechselnd grau/grün.
3	Ausgewählte Saugstelle ist verfügbar.
4	Ist die ausgewählte Saugstelle generell nicht in Verwendung oder soll diese aufgrund eines Problems (Saugschlauch, Blockade durch Pellets, ...) nicht verwendet werden, kann durch Tippen auf diese Fläche die Saugstelle gesperrt werden.
5, 6	Handelt es sich um eine Kombination von mehreren Pellets-Austragsystemen RS4/RS8, so kann mit diesen Schaltflächen zu den weiteren Saugsystemen gewechselt werden.

4.8.3 Austragung - Zeiten

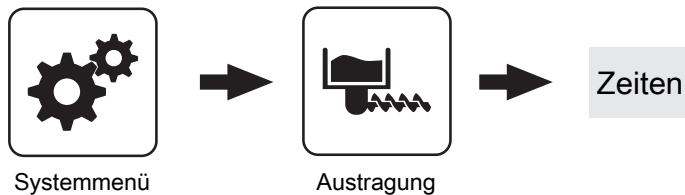

Start der 1. Pelletsbefüllung

Erster Startpunkt für einen Befüllvorgang. Ein Befüllvorgang wird nur dann durchgeführt, wenn der Füllstand im Pelletsbehälter unter 85% ist.

Start der 2. Pelletsbefüllung

Zweiter Startpunkt für einen Befüllvorgang. Auch hier gilt, dass der Füllstand im Pelletsbehälter unter 85% sein muss. Ist nur eine Befüllzeit gewünscht, so stellt man die zweite Befüllzeit gleich der ersten Befüllzeit.

4.8.4 Austragung - Service

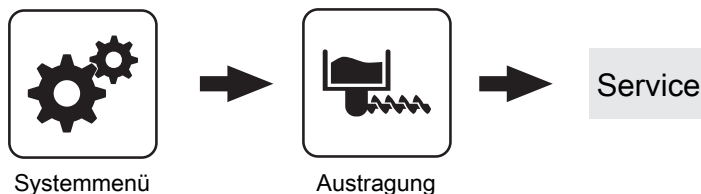

Nachfüllen des Zyklons ab

Bei der Einstellung „0%“ wird der Befüllvorgang gemäß den eingestellten Befüllzeiten gestartet. Kommt es während des Betriebszustands „Heizen“ zu einem Mangel an Pellets, wird unabhängig vom aktuellen Zeitpunkt der Pelletsbehälter befüllt.

Maximale Zeit bis zum Umschalten der Sonde

Voraussetzung: Austragung Universalabsaugung mit automatischer Umschaltung

Zeitraum, in dem der Zyklon den Füllstand 100% aus einer Sonde erreichen muss. Wird diese Zeit überschritten, wechselt die Umschalteinheit automatisch zur nächsten Sonde. Werden alle Sonden angefahren und der Füllstand von 100% im Zyklon nicht erreicht, wird eine Fehlermeldung am Display angezeigt.

Rückspülen der Sonde

Voraussetzung: Austragung Universalabsaugung mit automatischer Umschaltung

Jene Sonde, an welcher zuletzt angesaugt wurde, wird für die eingestellte Zeitdauer rückgespült, bevor auf die nächste Sonde gewechselt wird.

HINWEIS! Bei Austragung „3-fach Umschaltung“ ist dieser Parameter nicht in Verwendung!

Sauger-Nachlauf

Erkennt der Füllstandsensorm im Zyklon Brennmaterial, bleibt die Saugturbine für die eingestellte Zeitdauer weiter aktiv.

Nach beenden der Pufferladung den Zyklon befüllen

- **NEIN:** Ein Befüllvorgang des Pelletsbehälters wird gemäß den eingestellten Befüllzeiten durchgeführt.
- **JA:** Stellt der Kessel nach durchgeführter Pufferladung ab, kann mit diesem Parameter anschließend der Zyklon befüllt werden, ohne auf den nächsten Startpunkt der Befüllung zu warten.

Status Absperrschieber

Zeigt den Status des Absperrschiebers am Deckel des Pelletsbehälters. Folgende Anzeigen sind möglich:

- **Stopp:** Der Absperrschieber hat die definierte Position erreicht und gestoppt.
- **Fährt auf:** Der Absperrschieber bewegt sich bis zu einer definierten Position, in der die Öffnung für das Befüllen des Behälters mit Pellets frei ist.
- **Fährt zu:** Der Absperrschieber bewegt sich bis zu einer definierten Position, in der die Öffnung zum Pellets-Saugschlauch verschlossen ist. Der Kessel startet erst dann, wenn diese Position erreicht ist.
- **Blockade lösen:** Ist der Absperrschieber blockiert (definierte Position nicht erreicht), wird versucht die Blockade zu lösen. Dabei fährt der Schieber für eine kurze Zeit in die entgegengesetzte Richtung und versucht erneut die definierte Position zu erreichen.
- **Blockiert:** Wird angezeigt, wenn der Absperrschieber trotz mehrmaligen Versuchen die Blockade nicht lösen kann. Darüber hinaus wird eine Störmeldung in der Störungsliste angezeigt.
- **Manuell:** Der Absperrschieber wird im Handbetrieb betätigt.

Rüttelmotor vorhanden

- **JA:** Der Rüttelmotor zur Verbesserung des Entleergrades des Sacksilos ist vorhanden.

Rütteltaktung

Die Rütteltaktung ist mit 60% voreingestellt.
Zeitbasis: 100 Sek. → 60 Sek. Ein / 40 Sek. Pause

4.8.5 Austragung - Verbrauch**Resetierbarer t-Zähler**

Anzeige der verbrauchten Pelletsmenge in Tonnen seit Beginn der Zählung oder seit dem letzten Zähler-Reset.

Resetierbarer kg-Zähler

Anzeige der verbrauchten Pelletsmenge in Kilogramm seit Beginn der Zählung oder seit dem letzten Zähler-Reset. Erreicht der Zähler 1000kg wird dieser Wert auf „0“ gesetzt und der „t-Zähler“ um eins erhöht.

Zähler RESET

- **NEIN:** Der Pellets-Verbrauchszähler läuft weiter.
- **JA:** Der „Resetierbare t-Zähler“ als auch der „Resetierbare kg-Zähler“ wird auf „0“ gesetzt.

Pelletlager Restbestand

Vom eingestellten Wert wird in 100kg-Schritten abwärts gezählt. Der angezeigte Wert gibt einen Anhaltspunkt für die restliche Brennstoffmenge im Lagerraum.

Pelletlager Mindestbestand

Wird der eingestellte Mindestbestand im Pelletslager unterschritten, wird eine Warnung am Display angezeigt. Bei Einstellung „0.0t“ ist die Funktion deaktiviert und es erscheint keine Warnung am Display.

Pelletverbrauch Gesamt

Anzeige des gesamten, errechneten Pelletsverbrauchs. Der Zähler wird automatisch durch die Inbetriebnahme oder durch ein Softwareupdate auf Software „Version 50.04 – Build 05.09“ oder höher aktiviert.

Vorgang zur Bestimmung der Pelletsfördermenge starten

Dient zur Ermittlung der geförderten Pelletsmenge für die Berechnung des Pelletsverbrauchs. Vor dem Start ein geeignetes Behältnis zum Auffangen der geförderten Pellets in der Brennkammer platzieren und erst dann den Parameter auf "EIN" setzen. Verbrennungsrost und Rückbrandklappe werden geöffnet und anschließend wird die Stokerschnecke für 3 min mit 100%% Einschub angesteuert. Das Gewicht (in Gramm) der geförderten Pellets als Wert bei Parameter "Geförderte Pellets bei 100%% Einschub" einstellen.

Geförderte Pellets bei 100% Einschub

Abhängig von Kesseltype sowie Kesselleistung sind bereits Werte in der Regelung vordefiniert. Wurde die geförderte Pelletsmenge neu ermittelt, so kann mit diesem Einsteller die geförderte Pelletsmenge zur Berechnung des Pelletsverbrauchs angepasst werden.

4.8.6 Austragung - Allg. Einst**Automatische Pelletsaustragung deaktivieren**

- **NEIN:** Das Pellets-Austragsystem wird gemäß den eingestellten Zeiten betrieben.
- **JA:** Sind keine Pellets mehr im Lagerraum vorhanden, kann mit diesem Parameter das Austragsystem deaktiviert und mit Scheitholz geheizt werden.

4.9 Zündung



Systemmenü



Zündung

Die Pelletseinheit kann neben dem Automatikbetrieb auch als automatische Zündung zum einmaligen Zünden des Scheitholzes verwendet werden. Nachdem das Scheitholz verbrannt ist, wechselt der Kessel in den Betriebszustand „Feuer Aus“.

Automatisch Zünden

- **NEIN:** Automatische Zündung deaktiviert
- **JA:** Automatische Zündung aktiviert.

Zündung starten

Legt die Funktionsweise der Zündung fest

- **nach Uhrzeit:** siehe Parameter „Wann Zünden“
- **sofort Zünden:** Der Zündvorgang wird unmittelbar nach dem Schließen der Isoliertür ausgeführt. Die Zündung startet nach der Aufheizphase der Lambdasonde.
- **Ext. Freigabe:** Wird der Kesselfreigabekontakt am Kernmodul geschlossen, startet die Zündung.
- **nach Puffer:** siehe Parameter „Wann Zünden“
- **Puffer < VL max:** siehe Parameter „Wann Zünden“

Wann Zünden (Datum – Zeit)

Einstellung von Tag (Datum oder täglich) und Uhrzeit für den Startpunkt der Zündung. Der Parameter ist nur dann aktiv, wenn der Parameter „Zündung starten“ auf „nach Uhrzeit“, „nach Puffer“ oder „Puffer < VL max“ gestellt ist.

HINWEIS! Generelle Voraussetzung für den Start der Zündung ist der Betriebszustand "Zünden warten" des Kessels! Dazu Vorgehensweise zum Anheizen mit automatischer Zündung beachten!

- **Funktionsweise – „nach Uhrzeit“:** Die Zündung startet exakt zum eingestellten Zeitpunkt. Wird anstatt des Datums der Parameter auf „täglich“ gestellt, startet die Zündung jeden Tag zur eingestellten Uhrzeit.
- **Funktionsweise – „nach Puffer“:** Wird ab dem eingestellten Zeitpunkt vom Puffer Wärme angefordert (Parameter „Kesselstart wenn Differenz zwischen Kesselsoll und Pufferoben größer“) startet der Zündvorgang. Der Zeitraum gilt ab der eingestellten Uhrzeit bis 24:00 Uhr des eingestellten Datums. Wird in der Folge der eingestellte Zeitpunkt nicht verändert und die Zündung nicht deaktiviert, gilt das Pufferladekriterium täglich ab der eingestellten Uhrzeit.
- **Funktionsweise – „Puffer < VL max“:** Ab dem eingestellten Zeitpunkt wird die vom Systemumfeld (z.B. Heizkreis) maximal erforderliche Vorlauftemperatur mit der aktuellen Puffertemperatur verglichen. Sinkt die Temperatur im Puffer oben unter die maximale Vorlauf-Solltemperatur, startet der Zündvorgang. Der Zeitraum gilt ab der eingestellten Uhrzeit bis 24:00 Uhr des eingestellten Datums. Wird in der Folge der eingestellte Zeitpunkt nicht verändert und die Zündung nicht deaktiviert, gilt das Startkriterium täglich ab der eingestellten Uhrzeit.

4.10 Netzpumpe

4.10.1 Netzpumpe - Zustand

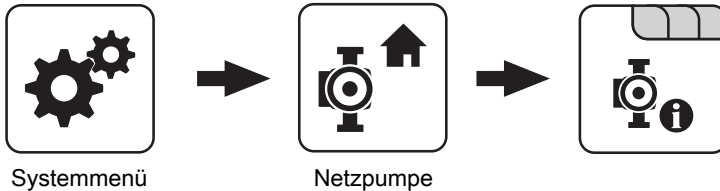

Netzrücklauf Temperatur

Anzeige der aktuellen Rücklauftemperatur der Fernleitung.

Drehzahl Netzpumpe

Gibt die aktuelle Drehzahl der Netzpumpe an.

Rücklauf Temperatur Verteiler 1

Voraussetzung: Variante 1 und Zubringerpumpe für Verteiler 1 vorhanden

Anzeige der aktuellen Rücklauftemperatur vom Verteiler 1.

Drehzahl Verteiler 1 Pumpe

Voraussetzung: Variante 1 und Pumpe für Verteiler 1 vorhanden

Anzeige der aktuellen Drehzahl der Verteiler 1 Pumpe.

Rücklauf Temperatur Verteiler 2 ... 4

Voraussetzung: Variante 2 oder Variante 3 und Pumpe für Verteiler 2 ... 4 vorhanden

Anzeige der aktuellen Rücklauftemperatur vom Verteiler 2 ... 4.

Drehzahl Verteiler 2 ... 4 Pumpe

Voraussetzung: Variante 2 oder Variante 3 und Pumpe für Verteiler 2 ... 4 vorhanden

Anzeige der aktuellen Drehzahl der Verteiler 2 ... 4 Pumpe.

4.10.2 Netzpumpe - Temperaturen

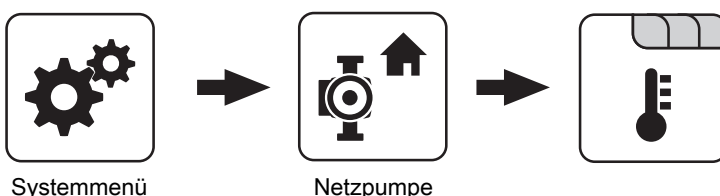

Sollwert für Netzrücklauftemperatur

Voraussetzung: Netzpumpe vorhanden

Auf den hier eingestellten Wert wird die Netzrücklauftemperatur geregelt. Erreicht die Netzrücklauftemperatur den eingestellten Wert, so wird die Netzpumpe mit minimaler Drehzahl angesteuert.

Sollwert für Rücklauftemperatur bei Verteiler 1

Voraussetzung: Variante 1 und Pumpe für Verteiler 1 vorhanden

Auf den hier eingestellten Wert wird die Rücklauftemperatur vom Verteiler 1 geregelt. Erreicht die Rücklauftemperatur vom Verteiler 1 den eingestellten Wert, so wird die Pumpe für Verteiler 1 mit minimaler Drehzahl angesteuert.

Sollwert für Rücklauftemperatur bei Verteiler 2 ... 4

Voraussetzung: Variante 2 oder Variante 3 und Pumpe für Verteiler 2 ... 4 vorhanden

Auf den hier eingestellten Wert wird die Rücklauftemperatur vom Verteiler 2 ... 4 geregelt. Erreicht die Rücklauftemperatur vom Verteiler 2 den eingestellten Wert, wird die Pumpe für Verteiler 2 ... 4 mit minimaler Drehzahl angesteuert.

4.10.3 Netzpumpe - Service

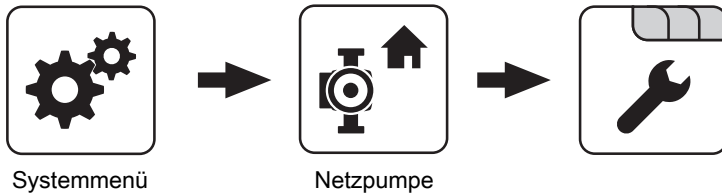

Netzpumpe nur nach Pufferanforderung einschalten (Variante 3 / 4)

Voraussetzung: Variante 3 oder Variante 4

- **NEIN:** Die Netzpumpe wird aktiviert, sobald ein Verbraucher im Hydraulikumfeld Wärme benötigt.
- **JA:** Die Netzpumpe wird nur dann aktiviert, wenn ein oder mehrere Schichtspeicher Wärme benötigen.

HINWEIS! Parameter nur relevant, wenn in allen zu versorgenden Objekten ein Schichtspeicher vorhanden ist!

Fühlereingang des Netzurücklauftemp Fühlers

Fühlereingang, an welchem der Fühler für die Netzurücklauftemperatur angeschlossen wurde.

Pumpenausgang der Netzpumpe

Pumpenausgang, an welchem die Netzpumpe angeschlossen wurde.

Ansteuerung der Netzpumpe

Definition des Steuersignals der eingesetzten Pumpentype.

⇒ Siehe "Ansteuerungsmöglichkeiten der Pumpenausgänge" [Seite 103]

Minimale Drehzahl der Netzpumpe

Anpassung der Mindestdrehzahl an den Pumpentyp (Betriebsart der Pumpe gemäß Pumpenhersteller einstellen).

Maximale Drehzahl der Netzpumpe

Sollte systembedingt die maximale Drehzahl der Netzpumpe begrenzt werden, so kann dies durch Verändern des Parameters eingestellt werden.

Fühlereingang des Verteiler 1 Rücklauf Fühlers

Voraussetzung: Variante 1 und Pumpe für Verteiler 1 vorhanden

Fühlereingang, an welchem der Fühler für den Verteiler 1 Rücklauf angeschlossen wurde.

Pumpenausgang der Verteiler 1 Pumpe

Voraussetzung: Variante 1 und Pumpe für Verteiler 1 vorhanden

Pumpenausgang, an welchem die Pumpe für den Verteiler 1 angeschlossen wurde.

Ansteuerung der Verteiler 1 Pumpe

Voraussetzung: Variante 1 und Pumpe für Verteiler 1 vorhanden

Definition des Steuersignals der eingesetzten Pumpentype.

⇒ Siehe "Ansteuerungsmöglichkeiten der Pumpenausgänge" [Seite 103]

Minimale Drehzahl für Verteiler 1 Pumpe

Voraussetzung: Variante 1 und Pumpe für Verteiler 1 vorhanden

Anpassung der Mindestdrehzahl an den Pumpentyp (Betriebsart der Pumpe gemäß Pumpenhersteller einstellen).

Maximale Drehzahl für Verteiler 1 Pumpe

Voraussetzung: Variante 1 und Pumpe für Verteiler 1 vorhanden

Sollte systembedingt die maximale Drehzahl der Verteiler 1 Pumpe begrenzt werden, so kann dies durch Verändern des Parameters eingestellt werden.

Fühlereingang des Verteiler 2 ... 4 Rücklauf Fühlers

Voraussetzung: Variante 2 oder Variante 3 und Pumpe für Verteiler 2 ... 4 vorhanden

Fühlereingang, an welchem der Fühler für den Verteiler 2 ... 4 Rücklauf angeschlossen wurde.

Pumpenausgang der Verteiler 2 ... 4 Pumpe

Voraussetzung: Variante 2 oder Variante 3 und Pumpe für Verteiler 2 ... 4 vorhanden

Pumpenausgang, an welchem die Pumpe für den Verteiler 2 ... 4 angeschlossen wurde.

Ansteuerung der Verteiler 2 ... 4 Pumpe

Voraussetzung: Variante 2 oder Variante 3 und Pumpe für Verteiler 2 ... 4 vorhanden

Definition des Steuersignals der eingesetzten Pumpentype.

⇒ Siehe "Ansteuerungsmöglichkeiten der Pumpenausgänge" [Seite 103]

Minimale Drehzahl für Verteiler 2 ... 4 Pumpe

Voraussetzung: Variante 2 oder Variante 3 und Pumpe für Verteiler 2 ... 4 vorhanden

Anpassung der Mindestdrehzahl an den Pumpentyp (Betriebsart der Pumpe gemäß Pumpenhersteller einstellen).

Maximale Drehzahl für Verteiler 2 ... 4 Pumpe

Voraussetzung: Variante 2 oder Variante 3 und Pumpe für Verteiler 2 ... 4 vorhanden

Sollte systembedingt die maximale Drehzahl der Verteiler 2 ... 4 begrenzt werden, kann dies durch Verändern des Parameters eingestellt werden.

4.11 Kaskade

4.11.1 Kaskade - Zustand

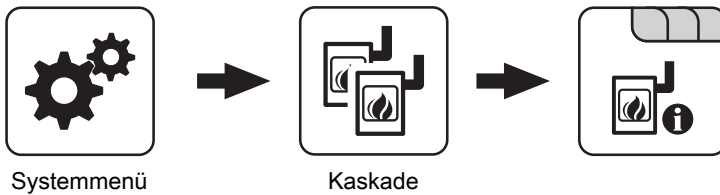
**Pufferladezustand**

Anzeige des aktuell errechneten Pufferladezustandes.

4.11.2 Kaskade - Folgekessel

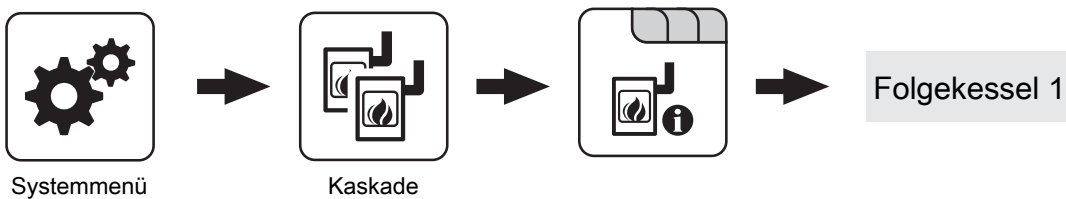
**Folgekessel Kesseltemperatur**

Anzeige der aktuellen Kesseltemperatur des Folgekessels.

Folgekessel OK

Anzeige, ob der Folgekessel betriebsbereit ist.

Folgekessel ist im Heizen

Anzeige, ob sich der Folgekessel im Betriebszustand „Heizen“ befindet.

Folgekessel Stellgröße

Anzeige des Signals für den Verbrennungsregler.

Drehzahl Kesselladepumpe

Anzeige der aktuellen Drehzahl der Kesselladepumpe.

4.11.3 Kaskade - Temperaturen

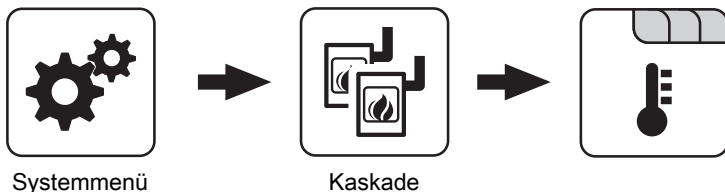

Pufferladezustand ist 100% bei Kesselsoll – Parameter

Der Pufferladezustand beträgt 100%, wenn die Durchschnittstemperatur des Pufferspeichers um den eingestellten Wert niedriger ist als die eingestellte Kesselsolltemperatur. Dieser Parameter definiert den Endpunkt der Ladekurve des Pufferspeichers.

Pufferladezustand ist 0% bei folgender Temperatur (Absolutwert)

Der Pufferladezustand beträgt 0%, wenn die Durchschnittstemperatur des Pufferspeichers den eingestellten Wert erreicht. Dieser Parameter definiert den Sockelpunkt der Ladekurve des Pufferspeichers.

Startpunkt 1 bei Pufferladezustand

Unterschreitet der Pufferladezustand diesen Wert, wird der erste Kessel gestartet. Dies kann der Kessel mit der höchsten Priorität oder mit den geringsten Betriebsstunden und in weiterer Folge sowohl der Master als auch der Slavekessel sein.

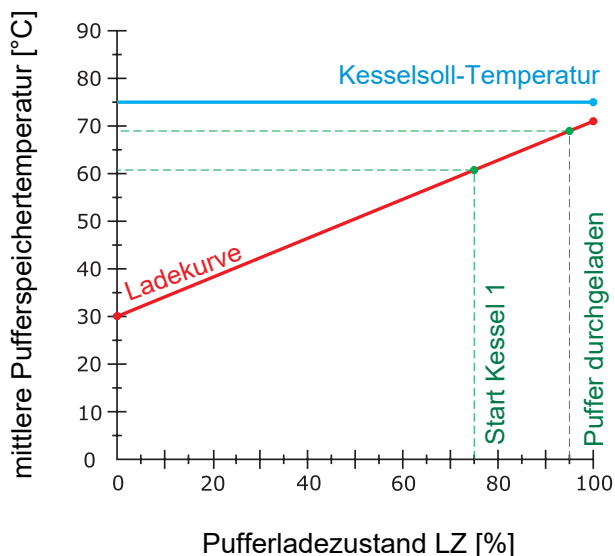

Startpunkt 2 bei Pufferladezustand

Unterschreitet der Pufferladezustand diesen Wert, wird der zweite Kessel gestartet.

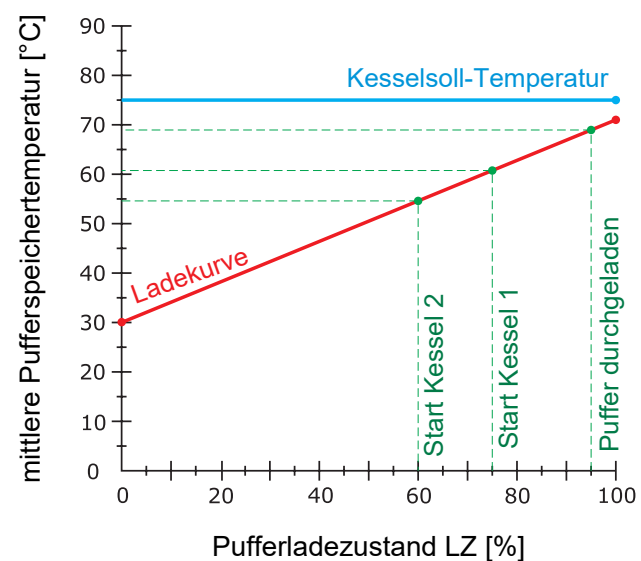

Startpunkt 3 bei Pufferladezustand

Unterschreitet der Pufferladezustand diesen Wert, werden die Slavekessel 3 und 4 gestartet.

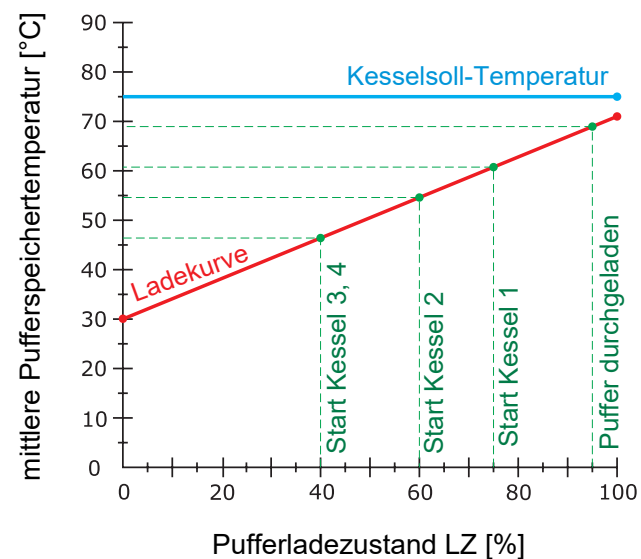

Schnellstart wenn Pufferentladung größer ist als [% / 10min]

Ist die Pufferentladung innerhalb von 10 min größer als der eingestellte Wert, wird der Kessel mit der größten Nennwärmeleistung gestartet (Schnellstart).

Gesamtleistung der Kaskade reduzieren bevor der Puffer durchgeladen ist

Wenn der Pufferladezustand den Wert, welcher unter „Startpunkt 1 bei Pufferladezustand“ eingestellt ist, überschreitet, wird die Kesselstellgröße der Kessel, die noch aktiv sind, mittels der Kesselladepumpe reduziert.

4.11.4 Kaskade - Service

Systemmenü



Kaskade



Über die Kesselprioritäten wird die Reihenfolge festgelegt, nach welcher die Kessel gestartet werden. Bei Kessel mit gleicher Priorität startet immer der Kessel mit der aktuell geringsten Betriebsstundenanzahl.

Bei dieser Einstellung wird immer der Masterkessel zuerst starten, da dieser die **höchste Priorität** hat, anschließend starten die Kessel in numerischer Reihenfolge.

<i>Startpriorität des Masterkessel</i>	1
<i>Startpriorität des Slavekessel 1</i>	2
<i>Startpriorität des Slavekessel 2</i>	3
<i>Startpriorität des Slavekessel 3</i>	4

Bei dieser Einstellung wird die aktuelle **Betriebsstundenanzahl** als Startkriterium herangezogen, da alle Kessel die gleiche Priorität haben.

<i>Startpriorität des Masterkessel</i>	1
<i>Startpriorität des Slavekessel 1</i>	1
<i>Startpriorität des Slavekessel 2</i>	1
<i>Startpriorität des Slavekessel 3</i>	1

4.12 Differenz-Regler

4.12.1 Differenz-Regler - Zustand

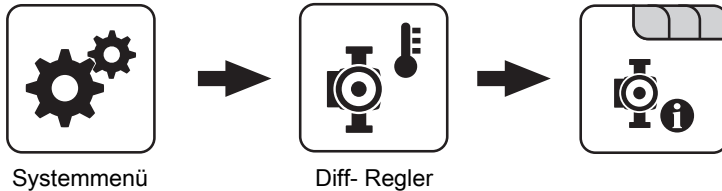

Temperatur der Wärmequelle

Anzeige der aktuellen Temperatur der Wärmequelle des Differenzreglers (z.B.: Kachelofen mit Wassertasche, ...).

Drehzahl der Pumpe

Gibt die aktuelle Drehzahl der Pumpe des Differenzreglers an.

Temperatur der Wärmesenke

Anzeige der aktuelle Temperatur der Wärmesenke des Differenzreglers (z.B.: Schichtspeicher, ...).

4.12.2 Differenz-Regler - Temperaturen

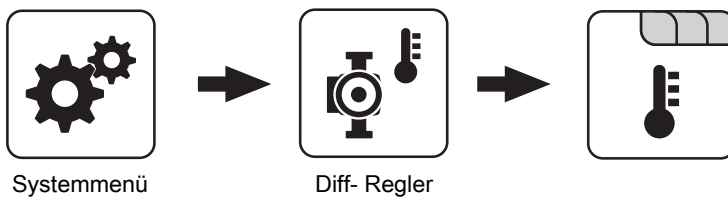

Einschaltdifferenz

Temperaturdifferenz zwischen Wärmequelle und Wärmesenke, welche zum Aktivieren der Pumpe des Differenzreglers erreicht sein muss.

Minimaltemperatur für die Wärmequelle

Unterschreitet die Temperatur in der Wärmequelle diesen Wert, wird der Differenzregler deaktiviert.

Ausschaltdifferenz

Sinkt die Temperaturdifferenz zwischen Wärmequelle und Wärmesenke unter diesen Wert, wird die Pumpe des Differenzreglers deaktiviert.

Maximale Temperatur der Wärmesenke

Erreicht die Wärmesenke diesen Wert, wird die Pumpe des Differenzreglers deaktiviert.

4.12.3 Differenz-Regler - Zeiten

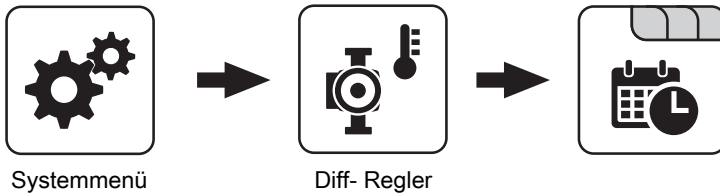

⇒ Siehe "Zeiten einstellen" [Seite 112]

4.12.4 Differenz-Regler - Service

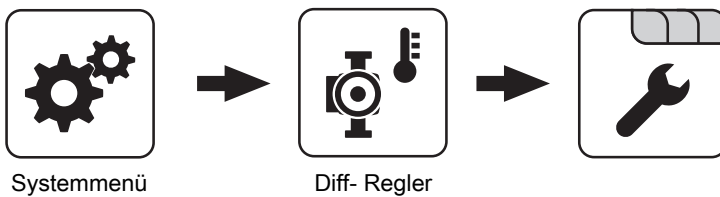

Pumpenausgang der Diff-Regler-Pumpe

Pumpenausgang, an welchem die Pumpe des Differenzreglers angeschlossen wurde.

Ansteuerung der Diff-Regler-Pumpe

Definition des Steuersignals der eingesetzten Pumpentype.

⇒ Siehe "Ansteuerungsmöglichkeiten der Pumpenausgänge" [Seite 103]

Minimale Drehzahl der Pumpe

Anpassung der Mindestdrehzahl an den Pumpentyp (Betriebsart der Pumpe gemäß Pumpenhersteller einstellen).

Maximale Drehzahl der Pumpe

Sollte systembedingt die maximale Drehzahl der Pumpe des Differenzreglers begrenzt werden, so kann dies durch Verändern des Parameters eingestellt werden.

Fühlereingang des Wärmequellen Fühlers

Fühlereingang, an welchem der Fühler der Wärmequelle angeschlossen wurde.

Fühlereingang des Wärmesenken Fühlers

Fühlereingang, an welchem der Fühler der Wärmesenke angeschlossen wurde.

Fühlerüberwachung

- **JA:** Treten Temperaturen um den Gefrierpunkt auf, so werden Fehlermeldungen am Display angezeigt.
- **NEIN:** Die Fehlermeldungen der Fühler des Differenzreglers werden unterdrückt.

4.13 Zirkulationspumpe

4.13.1 Zirkulationspumpe - Zustand

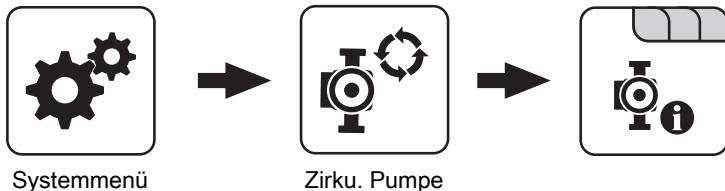

Rücklauftemperatur an der Zirkulations Leitung

Anzeige der aktuellen Temperatur am Rücklauffühler der Zirkulationsleitung.

HINWEIS! Wenn der Parameter „Ist der Rücklauffühler vorhanden“ auf „NEIN“ gesetzt ist, wird permanent 0°C angezeigt!

Drehzahl der Zirkulationspumpe

Gibt die aktuelle Drehzahl der Pumpe der Zirkulationspumpe an.

Strömungsschalter an der Brauchwasser Leitung

- 0: Strömungsschalter erkennt keinen Durchfluss.
- 1: Strömungsschalter erkennt Durchfluss.

4.13.2 Zirkulationspumpe - Temperaturen

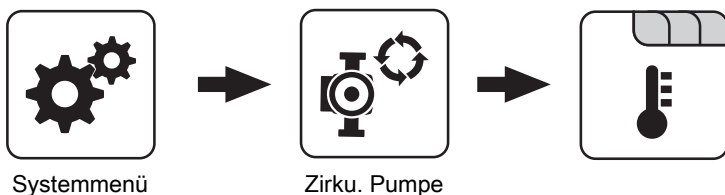

Ist der Rücklauffühler vorhanden

- **NEIN:** Die Zirkulationspumpe wird gemäß Zeitprogramm gesteuert. Kombiniert mit dem Einsatz eines Strömungsventils wird die Zirkulationspumpe zusätzlich bei Signal des Strömungsventils aktiviert.
- **JA:** Die Zirkulationspumpe wird gemäß Zeitprogramm und Temperatur am Rücklauf der Zirkulationsleitung gesteuert. Kombiniert mit dem Einsatz eines Strömungsschalters wird die Zirkulationspumpe zusätzlich bei Signal des Strömungsschalters aktiviert.

HINWEIS! Strömungssensor wie Rücklauffühler anklebmen!

Bei welcher RL Temperatur an der Zirkulationsleitung soll die Pumpe ausschalten

Wird die eingestellte Temperatur am Rücklauf der Zirkulationsleitung erreicht, wird die Zirkulationspumpe deaktiviert.

HINWEIS! Parameter nur bei Verwendung eines Rücklauffühlers an der Zirkulationsleitung relevant!

Nachlauf der Zirkulations Pumpe

Stoppt der Durchfluss am Strömungsschalter, bleibt die Zirkulationspumpe noch für die eingestellte Zeit aktiviert.

HINWEIS! Parameter nur bei Verwendung eines Strömungsschalters relevant!

4.13.3 Zirkulationspumpe - Zeiten

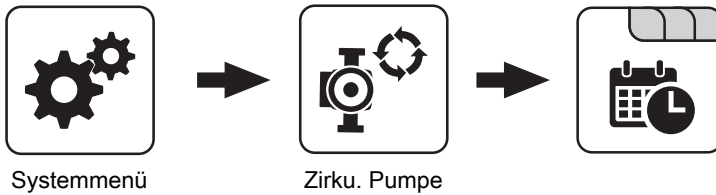

⇒ Siehe "Zeiten einstellen" [Seite 112]

4.13.4 Zirkulationspumpe - Service

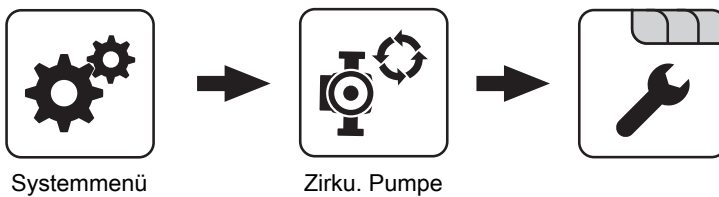

Fühlereingang des Zirkulations Rücklauf Fühlers

Fühlereingang, an welchem der Fühler an der Rücklaufleitung der Zirkulation angeschlossen wurde.

Welcher Fühler wird für den Strömungsschalter verwendet

Fühlereingang, an welchem der Strömungsschalter angeschlossen wurde.

Pumpenausgang der Zirkulationspumpe

Pumpenausgang, an welchem die Zirkulationspumpe angeschlossen wurde.

Ansteuerung der Zirkulationspumpe

Definition des Steuersignals der eingesetzten Pumpentype.

⇒ Siehe "Ansteuerungsmöglichkeiten der Pumpenausgänge" [Seite 103]

Maximale Drehzahl der Zirkulationspumpe

Sollte systembedingt die maximale Drehzahl der Zirkulationspumpe begrenzt werden, so kann dies durch Verändern des Parameters eingestellt werden.

4.14 Hand

4.14.1 Hand - Handbetrieb

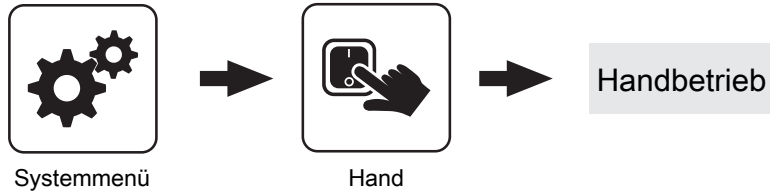

Wird das Menü „Handbetrieb“ verlassen, werden alle aktivierten Parameter automatisch auf „AUS“ gesetzt! Die angezeigten Parameter sind abhängig von der Kesselkonfiguration!

Brennstoff manuell in die Brennkammer

- **EIN:** Rost schließt, Rückbrandschieber öffnet, anschließend startet die Stokerschnecke.

WARNUNG! Überfüllgefahr!

WOS-Antrieb

- **EIN:** Das Wärmetauscher-Reinigungssystem wird aktiviert.

HINWEIS! Bei PE1c Pellet wird das WOS über einen kombinierten Antrieb mit der Ascheschnecke aktiviert!

Zündung

- **EIN:** Das Heißluftgebläse / der Zündstab zum Entzünden des Brennstoffs wird aktiviert.

Rückbrandklappen-Antrieb

- **EIN:** Rückbrandklappe wird geöffnet.

Pelletsbehälter manuell befüllen (startet erst bei offenem Absperrschieber)

- **EIN:** Der Absperrschieber des Pelletsbehälters wird geöffnet, anschließend wird der Behälter so lange mit Pellets befüllt, bis der Schaltpunkt des Füllstandsensors erreicht wird. Ist der Behälter voll, wird der Wert „Füllstand im Pelletsbehälter“ auf 100% gesetzt.

Rost – Antrieb

- **VOR:** Rost schließen
- **ZURÜCK:** Rost öffnen

4.14.2 Hand - Digitale Ausgänge

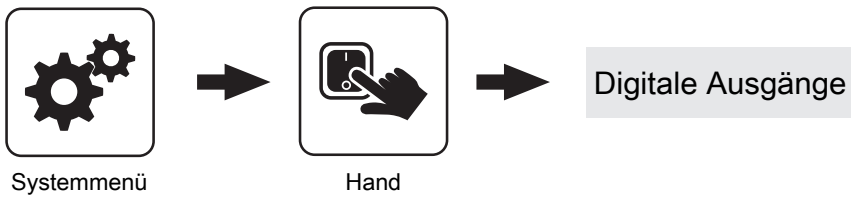

Die angezeigten Parameter sind abhängig von der Kesselkonfiguration!

- **A 0**: Automatik, Aus; **A 1**: Automatik, Ein
- **1**: Hand, Ein
- **0**: Hand, Aus

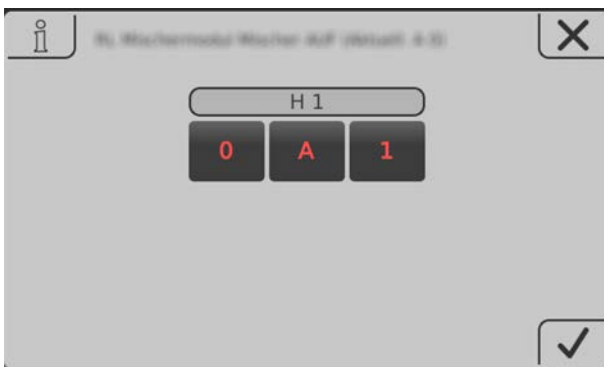

4.14.3 Hand - Analoge Ausgänge

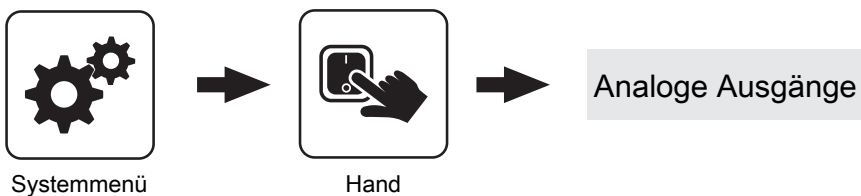

Die angezeigten Parameter sind abhängig von der Kesselkonfiguration!

- **A 0**: Automatik, Aus; **A 1-100%**: Automatik, mit %-Wert EIN
- **1-100%**: Hand, mit %-Wert Ein
- **0%**: Hand, Aus

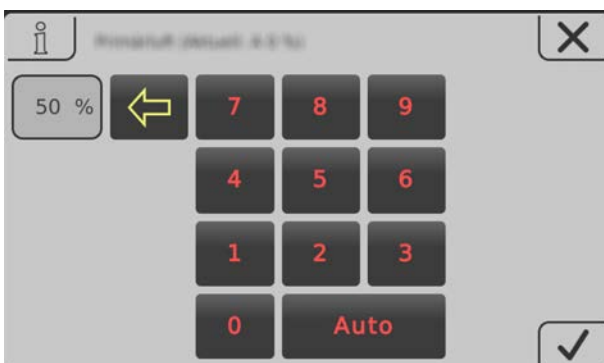

4.14.4 Hand - Digitale Eingänge

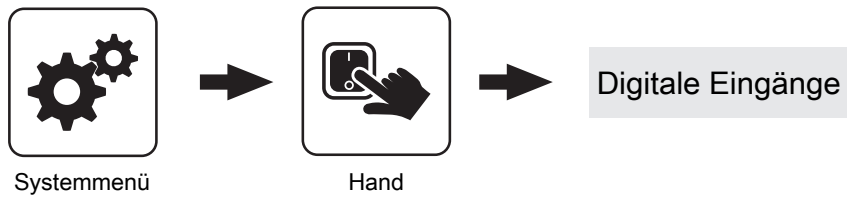

Die angezeigten Parameter sind abhängig von der Kesselkonfiguration!

- **A 0**: Automatik, Aus; **A 1**: Automatik, Ein
- **1**: Hand, Ein
- **0**: Hand, Aus

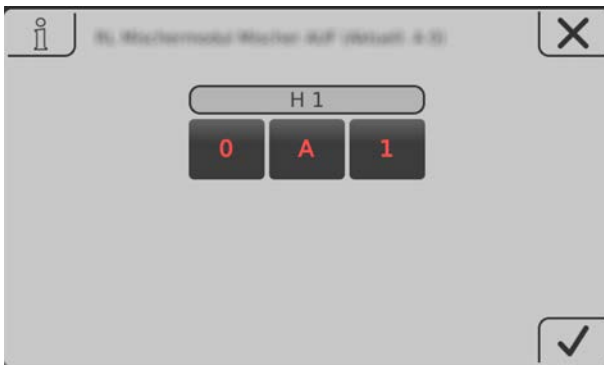

4.15 Anlage

4.15.1 Anlage - Einstellen

Einstellen - Kesseltemperatur

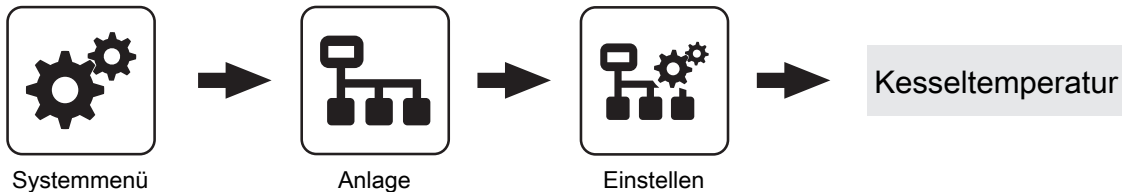

⇒ Siehe "Kessel - Temperaturen" [Seite 59]

Einstellen - Abgas

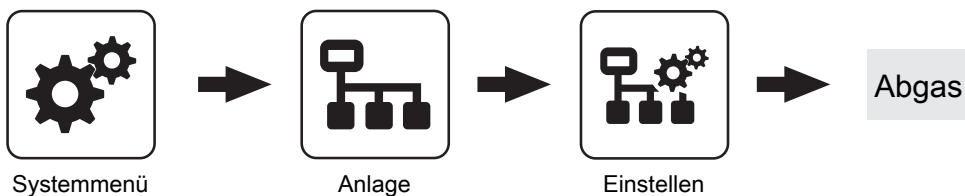

Maximale Anheizzeit, innerhalb der der Zustand HEIZEN erreicht sein muss

Sind nach Ablauf der hier eingestellten Zeit die Kriterien für den Zustand „Heizen“ noch nicht erreicht, wird trotzdem in den Betriebszustand „Heizen“ gewechselt. Steigt die Abgastemperatur und sinkt der Restsauerstoffgehalt, so bleibt der Betriebszustand „Heizen“ aktiv. Sind die Kriterien für den Betriebszustand „Heizen“ für 5 min nicht erreicht, wechselt der Kessel in den Betriebszustand „Feuer Aus“.

Minimale Abgastemperatur

Unterster Betriebspunkt der Abgastemperatur für einen kontinuierlichen Betrieb.

Minimale Abgastemperatur im Pelletsbetrieb

Unterster Betriebspunkt der Abgastemperatur im Pelletsbetrieb für einen kontinuierlichen Betrieb.

Maximale Abgastemperatur

Oberster Betriebspunkt der Abgastemperatur für einen kontinuierlichen Betrieb.

Anfahranhebung der Abgastemperatur

Um den hier eingestellten Wert, wird die Abgas-Solltemperatur während des Betriebszustandes „Anheizen“ erhöht.

Kesselleistung ab einer Abgastemperatur von 20°C

Unterer Punkt der Anfahrrampe des Kesselreglers beim Start der Anlage.

100% Kesselleistung ab einer Abgastemperatur von

Oberer Punkt der Anfahrrampe des Kesselreglers. Wird die hier eingestellte Abgastemperatur erreicht, darf die Brennstoffleistung 100% erreichen.

Minstdifferenz zwischen Abgas- und Kesseltemperatur im Heizen

Als Bedingung für den Betriebszustand „Heizen“ muss die Differenz zwischen der aktuellen Abgastemperatur und der aktuellen Kesseltemperatur mindestens den hier eingestellten Wert überschreiten.

Abgas – Abgas Differenz für Startvorgang

Wechselt die Kesselregelung in den Betriebszustand „Vorwärmen“ wird der aktuelle Wert der Abgastemperatur gespeichert. Steigt die Abgastemperatur während des Betriebszustandes „Vorwärmen“ oder „Zünden“ um den hier eingestellten Wert, wechselt die Kesselregelung in den Betriebszustand „Heizen“.

Sicherheitszeit

Ist die Bedingung „Minstdifferenz zwischen Abgas- und Kesseltemperatur im Heizen“ für die eingestellte Zeitdauer nicht erfüllt, erscheint am Display die Meldung „Sicherheitszeit abgelaufen, Abgastemperatur zu lange zu niedrig“.

Abgastemperatur, unter der in den Zustand FEUER AUS geschaltet wird

Ist die Abgastemperatur für die Dauer welche bei „Maximale Anheizzeit, innerhalb der der Zustand HEIZEN erreicht sein muss“ unter diesem Wert, wechselt der Kessel in den Betriebszustand „Feuer Aus“.

Aufforderung Tür schließen aktivieren

- **JA:** Sind beim Anheizen die Kriterien für den Betriebszustand „Heizen“ erreicht, wird die Aufforderung „Tür schließen!“ am Display angezeigt.
- **NEIN:** Die Aufforderung „Tür schließen!“ wird nach Erreichen der Kriterien für den Betriebszustand „Heizen“ nicht angezeigt.

Anstieg der Abgastemperatur für den Hinweis Tür schließen

Steigt die Abgastemperatur im Betriebszustand „Anheizen“ um diesen Wert, erscheint am Display die Aufforderung „Tür schließen!“.

Sauerstoffgrenze für den Hinweis Tür schließen

Sinkt der Restsauerstoffgehalt im Betriebszustand „Anheizen“ unter diesen Wert, erscheint am Display die Aufforderung „Tür schließen!“.

Gewünschter Arbeitspunkt der Abgastemperatur

Abgastemperatur, die durch Beeinflussung der Kesselstellgröße im Scheitholzbetrieb gehalten werden soll.

Brennwert WT



Einstellen



Abgas



Brennwert WT

Brennwertwärmetauscher Reinigungsintervall (Heizstunden)

Nach Ablauf der eingestellten Betriebsstunden, welche sich der Kessel im Betriebszustand „Heizen“ befand, wird der Brennwertwärmetauscher gespült.

Brennwertwärmetauscher Reinigungsdauer

Für angegebene Zeitdauer wird das Magnetventil betätigt und der Brennwertwärmetauscher gespült.

Einschaltdauer der Waschdüse. Gesamtzyklus 20 sec

Der gesamte Waschvorgang wird mit dem Parameter „Brennwertwärmetauscher Reinigungsdauer“ eingestellt. Als Spüldauer wird die Zeit gesehen, in der die Waschdüse aktiv ist. In den Pausenzeiten (Waschdüse aus) wird die Reinigungszeit nicht weitergezählt.

Beispiel:

100% = Waschdüse für die eingestellte Dauer aktiv

75% = Waschdüse 15 sec aktiv und 5 sec Pause

Pumpen- Freigabetemp. in Aufheizphase verringern um

Bei Scheitholzkessel mit Brennwertwärmetauscher wird die Pufferladepumpe in der Aufheizphase bereits bei einer verringerten Temperatur freigegeben, um einen früheren Durchfluss des Wärmetauschers zu erzielen.

Differenz RL-Soll zur Kesseltemp. in Aufheizphase

Während der Aufheizphase wird die gewünschte Rücklauf-Solltemperatur auf eine Differenz zur eingestellten Kessel-Solltemperatur gestellt. Als Aufheizphase gilt der Zeitraum vom Betriebszustand „Anheizen“ bis die aktuelle Kesseltemperatur den Wert, welcher unter Parameter „Kesseltemperatur, ab dem alle Pumpen laufen dürfen“ eingestellt ist.

Brennwertwärmetauscher Reinigen möglich ab

Uhrzeit, ab welcher der Waschvorgang aktiviert werden darf.

Brennwertwärmetauscher Reinigen möglich bis

Uhrzeit, bis welche der Waschvorgang aktiviert werden darf.

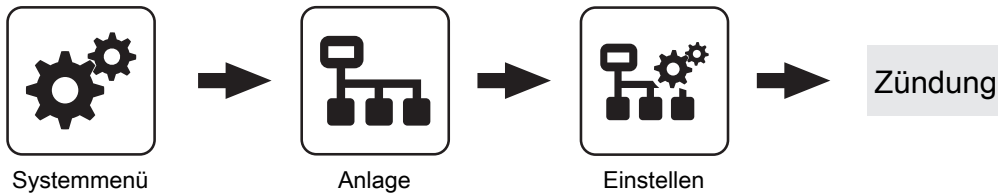
Einstellen - Zündung**Automatisch Zünden**

- **NEIN:** Automatische Zündung deaktiviert
- **JA:** Automatische Zündung aktiviert.

Zündung starten

Legt die Funktionsweise der Zündung fest

- **nach Uhrzeit:** siehe Parameter „Wann Zünden“
- **sofort Zünden:** Der Zündvorgang wird unmittelbar nach dem Schließen der Isoliertür ausgeführt. Die Zündung startet nach der Aufheizphase der Lambdasonde.
- **Ext. Freigabe:** Wird der Kesselfreigabekontakt am Kernmodul geschlossen, startet die Zündung.
- **nach Puffer:** siehe Parameter „Wann Zünden“
- **Puffer < VL max:** siehe Parameter „Wann Zünden“

Wann Zünden (Datum – Zeit)

Einstellung von Tag (Datum oder täglich) und Uhrzeit für den Startpunkt der Zündung. Der Parameter ist nur dann aktiv, wenn der Parameter „Zündung starten“ auf „nach Uhrzeit“, „nach Puffer“ oder „Puffer < VL max“ gestellt ist.

HINWEIS! Generelle Voraussetzung für den Start der Zündung ist der Betriebszustand "Zünden warten" des Kessels! Dazu Vorgehensweise zum Anheizen mit automatischer Zündung beachten!

- **Funktionsweise – „nach Uhrzeit“:** Die Zündung startet exakt zum eingestellten Zeitpunkt. Wird anstatt des Datums der Parameter auf „täglich“ gestellt, startet die Zündung jeden Tag zur eingestellten Uhrzeit.
- **Funktionsweise – „nach Puffer“:** Wird ab dem eingestellten Zeitpunkt vom Puffer Wärme angefordert (Parameter „Kesselstart wenn Differenz zwischen Kessel Soll und Puffer oben größer“) startet der Zündvorgang. Der Zeitraum gilt ab der eingestellten Uhrzeit bis 24:00 Uhr des eingestellten Datums. Wird in der Folge der eingestellte Zeitpunkt nicht verändert und die Zündung nicht deaktiviert, gilt das Pufferladekriterium täglich ab der eingestellten Uhrzeit.
- **Funktionsweise – „Puffer < VL max“:** Ab dem eingestellten Zeitpunkt wird die vom Systemumfeld (z.B. Heizkreis) maximal erforderliche Vorlauftemperatur mit der aktuellen Puffertemperatur verglichen. Sinkt die Temperatur im Puffer oben unter die maximale Vorlauf-Solltemperatur, startet der Zündvorgang. Der Zeitraum gilt ab der eingestellten

Wann Zünden (Datum – Zeit)

Uhrzeit bis 24:00 Uhr des eingestellten Datums. Wird in der Folge der eingestellte Zeitpunkt nicht verändert und die Zündung nicht deaktiviert, gilt das Startkriterium täglich ab der eingestellten Uhrzeit.

Dauer des Vorwärmens

Zeitdauer, in der nur die Zündung aktiviert ist. Der Brennstoffeinschub ist für diese Zeitdauer nicht aktiv.

Maximale Zünddauer

Gibt an, wie lange der Zündvorgang dauern darf. Innerhalb dieser Zeit muss der Zustand „Heizen“ erreicht werden.

Einschubzeit ohne Zündung

Gibt an, wie lange vor dem Betriebszustand „Vorwärmen“ Brennstoff auf den Verbrennungsrost gefördert wird.

Dauer bis Einschubtakt

Legt die Dauer fest, für die im Zustand „Vorwärmen“ gewartet wird, bis mit den Einschubtaktungen begonnen wird.

Die Zeit bis der Stoker voll ist beträgt

Gibt an, wie lange die Stokerschnecke aktiv sein muss, um den Stokerkanal mit Brennstoff zu befüllen. Der Kanal darf nur soweit befüllt werden, dass kein Brennstoff auf den Rost fällt.

Einschub beim Zünden

Definierter Brennstoffeinschub für die Dauer des Betriebszustands „Zünden“.

Dauer des Vorheizens

Dieser Parameter gibt die Dauer des Betriebszustands „Vorheizen“ an, in welchem überprüft wird, ob sich Scheitholz im Füllraum befindet oder ob der Betrieb mit Pellets fortgeführt werden soll.

Nach Scheitholzbetrieb Pufferladung mit Pellets verzögern um

Nach dem Erreichen des Startkriteriums für die Pelletseinheit (Parameter „Kesselstart wenn Differenz zwischen Kessel Soll und Puffer oben größer“), wird das Starten der Pelletseinheit um die eingestellte Zeit verzögert.

Faktor für Einschubimpuls

Parameter für die Berechnung des Einschubimpulses beim Zünden. Sinkt in den ersten 900 Sekunden der Sauerstoff nicht ab, wird ein Einschubimpuls mit 100% Einschub gestartet. Die Dauer dieses Impulses ergibt sich aus der Einschubzeit ohne Zündung und diesem Faktor:

$$\text{Einschubzeit ohne Zündung} / \text{Faktor für Einschubimpuls}$$

Einstellen - Lufteinstellungen

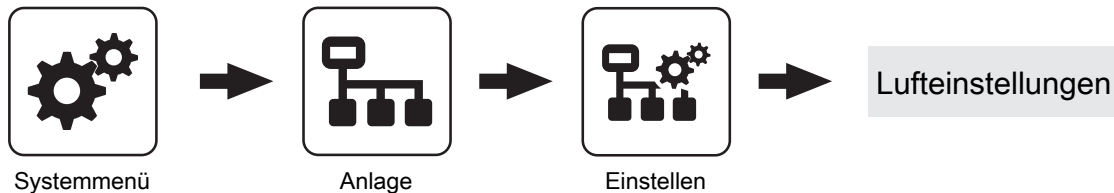

Minimale Drehzahl des Saugzuges im Pelletsbetrieb

Unterer Betriebspunkt der Saugzug-Kennlinie im Pelletsbetrieb.

Minimale Drehzahl des Saugzuges im Scheitholzbetrieb

Unterer Betriebspunkt der Saugzug-Kennlinie im Scheitholzbetrieb.

Saugzug Min im Pelletsbetrieb

Fußpunkt für die Einstellung der Saugzug-Kennlinie im Pelletsbetrieb.

Saugzug Min im Scheitholzbetrieb

Fußpunkt für die Einstellung der Saugzug-Kennlinie im Scheitholzbetrieb.

Saugzug Max

Endpunkt für die Einstellung der Saugzug-Kennlinie.

Saugzug Max im Scheitholzbetrieb

Endpunkt für die Einstellung der Saugzug-Kennlinie im Scheitholzbetrieb.

Minimale Primärluft

Die Öffnung der Primärluftklappe wird nicht kleiner als der eingestellte Wert.

Minimale Sekundärluft im Heizen

Im Betriebszustand „Heizen“ wird die Öffnung der Sekundärluftklappe nicht kleiner als der eingestellte Wert.

Sekundärluft bei Tür offen im Heizen

Wird im Betriebszustand „Heizen“ die Isoliertür des Kessels geöffnet, so wird die Sekundärluftklappe auf den eingestellten Wert geöffnet.

Primärluft in der Feuererhaltung

Im Betriebszustand „Feuererhaltung“ wird die Primärluftklappe auf den eingestellten Wert geöffnet.

Sicherheitszeit für Überprüfung auf Falschluff

Ist im Betriebszustand „Heizen“ die Ansteuerung der Sekundärluftklappe „0%“ und die aktuelle Abgastemperatur über „100°C“ beginnt diese Zeit zu laufen. Wenn sich innerhalb der eingestellten Zeitdauer die Ansteuerung der Sekundärluftklappe nicht ändert, wird eine Warnung am Display angezeigt.

Saugzug beim Anheizen

Im Betriebszustand „Anheizen“ wird das Saugzuggebläse mit der eingestellten Ansteuerung betrieben.

Saugzug beim Vorwärmen

Im Betriebszustand „Vorwärmen“ wird das Saugzuggebläse mit der eingestellten Ansteuerung betrieben.

Saugzug beim Abstellen

Im Betriebszustand „Abstellen“ wird das Saugzuggebläse mit der eingestellten Ansteuerung betrieben.

Saugzug beim Zünden

Im Betriebszustand „Zünden“ wird das Saugzuggebläse mit der eingestellten Ansteuerung betrieben.

Elektrische Raumlufklappe am Pelletsmodul Erweiterung vorhanden

- **NEIN:** Befindet sich der Kessel nicht im Betriebszustand „Feuer Aus“ oder „Kessel Aus“, wird am Ausgang „Raumlufklappe“ an der Platine „Pelletsmodul-Erweiterung“ 230V ausgegeben. Der zugehörige Eingang „Digi IN S8“ wird dabei nicht ausgewertet.
- **JA:** Wird eine elektrische Raumlufklappe verwendet, wird diese über den Ausgang „Raumlufklappe“ an der Platine „Pelletsmodul-Erweiterung“ mit 230V versorgt. Die Funktionsweise der Raumlufklappe wird über den Eingang „Digi IN S8“ überwacht.

Öffnung der Primärluft bei 0% Ansteuerung für Scheitholz

Bei 0% Ansteuerung der Primärluftklappe im Scheitholzbetrieb bleibt die Primärluftklappe den eingestellten Wert geöffnet.

Öffnung der Primärluft bei 100% Ansteuerung

Bei 100% Ansteuerung der Primärluftklappe wird diese maximal um den eingestellten Wert geöffnet.

Öffnung der Primärluft im Kessel Aus

In den Betriebszuständen „Kessel Aus“, „Betriebsbereit“ und „Störung“ wird die Primärluftklappe auf den eingestellten Wert gestellt.

Die Dauer des Vorbereitens beträgt

Zeitdauer, für den Betriebszustand „Vorbereiten“.

Öffnung der Sekundärluft bei 0% Ansteuerung für Scheitholz

Bei 0% Ansteuerung der Sekundärluftklappe im Scheitholzbetrieb bleibt die Sekundärluftklappe den eingestellten Wert geöffnet.

Öffnung der Sekundärluft bei 100% Ansteuerung

Bei 100% Ansteuerung der Sekundärluftklappe wird diese maximal den eingestellten Wert geöffnet.

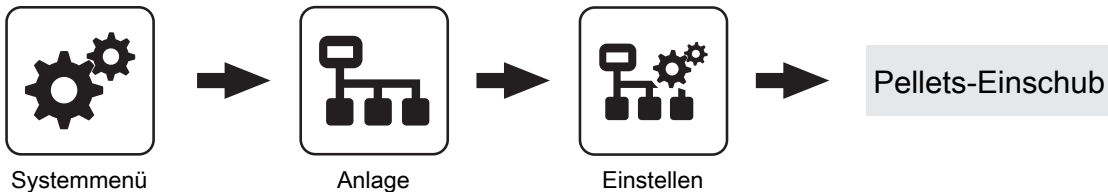
Einstellen - Pellets-Einschub**Maximaler Einschub**

Einschub in Prozent bei maximaler Leistung.

HINWEIS! Parameter nur verfügbar, wenn keine Lambdasonde vorhanden ist!

Minimaler Einschub

Minimaler Einschub der Stokerschnecke.

Abstellen Warten 1

In diesem Zeitraum wird der Kessel durch das Saugzuggebläse belüftet.

Abstellen Warten 2

Zeit zwischen den Betriebszuständen „Abstellen Warten 1“ und „Abreinigen“. In diesem Betriebszustand ist das Saugzuggebläse nicht aktiv.

Dauer SH Heiz/Abstell

Wird Scheitholz über die Pelletseinheit gezündet, so startet die Pelletseinheit nach Ablauf der eingestellten Zeit mit dem Reinigungsprozess der Pelletseinheit.

Das WOS darf starten ab

Uhrzeit, ab welcher das Wärmetauscherreinigungssystem aktiviert werden darf.

Das WOS darf laufen bis

Uhrzeit, bis welche das Wärmetauscherreinigungssystem aktiviert werden darf.

Heizstunden bis zur Asche entleeren Warnung

Nach Ablauf der eingestellten Heizstunden (Stunden in denen sich die Anlage im Betriebszustand „Heizen“ befindet) wird ein Hinweis am Display angezeigt, dass die Aschebox zu entleeren ist.

WOS Laufzeit

Zeitdauer, welche das Wärmetauscherreinigungssystem aktiviert wird.

Nach wie viel Stunden Heizen abreinigen

Befindet sich der Kessel über die eingestellte Dauer im Betriebszustand „Heizen“ stellt der Kessel für einen Reinigungsvorgang ab.

Nach wieviel mal abstellen soll abgereinigt werden

Dieser Parameter definiert die Anzahl der Abstellvorgänge nach welchen der Betriebszustand „Abreinigen“ durchgeführt wird.

Einstellen - WOS

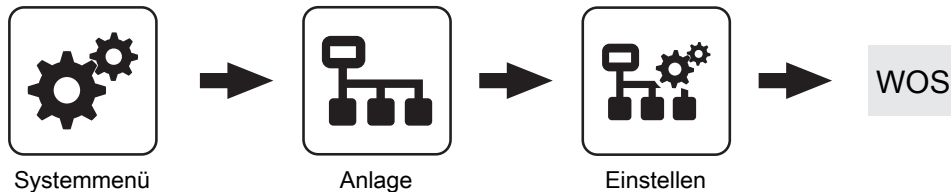

Das WOS darf starten ab

Uhrzeit, ab welcher das Wärmetauscherreinigungssystem aktiviert werden darf.

Das WOS darf laufen bis

Uhrzeit, bis welche das Wärmetauscherreinigungssystem aktiviert werden darf.

WOS Laufzeit

Zeitdauer, welche das Wärmetauscherreinigungssystem aktiviert wird.

WOS im Scheitholzbetrieb einschalten alle

Funktion im Scheitholzbetrieb:

- Wird die Isoliertür des Kessels geöffnet, läuft das Wärmetauscherreinigungssystem zumindest für die Zeitdauer welche unter Parameter "WOS Laufzeit" eingestellt ist, auch wenn die Isoliertür schon früher geschlossen wird.
- Befindet sich der Kessel im Betriebszustand „SH Heizen“ wird das Wärmetauscherreinigungssystem nach Ablauf der eingestellten Zeit für die Zeitdauer, welche unter Parameter „WOS Laufzeit“ eingestellt ist, aktiviert.
- Wechselt der Kessel in den Betriebszustand "Feuererhaltung", so wird das Wärmetauscherreinigungssystem bereits nach Ablauf eines Drittels der hier eingestellten Zeit, für die Zeitdauer welche unter Parameter "WOS Laufzeit" eingestellt ist, aktiviert.

Funktion im Pelletsbetrieb:

- Stellt der Kessel aufgrund einer Pellets-Sauganforderung ab, wird im Betriebszustand "Abreinigen" das Wärmetauscherreinigungssystem für die Zeitdauer, welche unter Parameter "WOS Laufzeit" eingestellt ist, aktiviert.

WOS Überwachung aktiv

JA: Ein Kontaktschalter zur Funktionsüberwachung des Wärmetauscherreinigungssystems ist vorhanden. Anschluss „Fühler 2“ am Kernmodul.

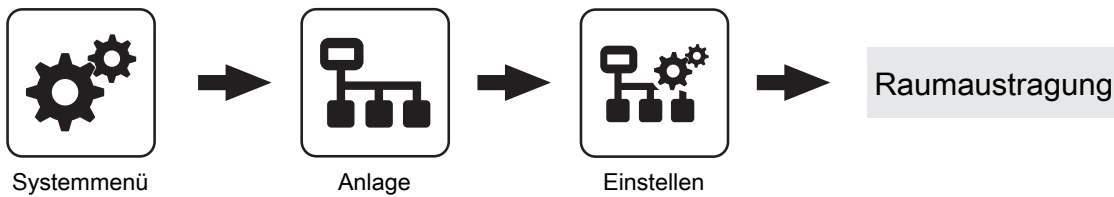
Einstellen - Raumaustragung**Start der 1. Pelletsbefüllung**

Erster Startpunkt für einen Befüllvorgang. Ein Befüllvorgang wird nur dann durchgeführt, wenn der Füllstand im Pelletsbehälter unter 85% ist.

Start der 2. Pelletsbefüllung

Zweiter Startpunkt für einen Befüllvorgang. Auch hier gilt, dass der Füllstand im Pelletsbehälter unter 85% sein muss. Ist nur eine Befüllzeit gewünscht, so stellt man die zweite Befüllzeit gleich der ersten Befüllzeit.

Nachfüllen des Zyklons ab

Bei der Einstellung „0%“ wird der Befüllvorgang gemäß den eingestellten Befüllzeiten gestartet. Kommt es während des Betriebszustands „Heizen“ zu einem Mangel an Pellets, wird unabhängig vom aktuellen Zeitpunkt der Pelletsbehälter befüllt.

Nach beenden der Pufferladung den Zyklon befüllen

- **NEIN:** Ein Befüllvorgang des Pelletsbehälters wird gemäß den eingestellten Befüllzeiten durchgeführt.
- **JA:** Stellt der Kessel nach durchgeführter Pufferladung ab, kann mit diesem Parameter anschließend der Zyklon befüllt werden, ohne auf den nächsten Startpunkt der Befüllung zu warten.

Sauger-Vorlaufzeit

Zeitdauer, bevor die Saugschneckenaustragung startet. Dient zum Freisaugen der Leitungen vor Saugstart.

Saugschnecken-Nachlauf nach Ansprechen des MAX Sensors

Gibt an, wie lange die Saugschnecke nach dem Ansprechen des Sensors für maximalen Füllstand im Zyklon Material liefern soll. Nach dieser Laufzeit beginnt die Nachlaufzeit der Saugturbine (Parameter „Sauger-Nachlauf“)

Sauger-Nachlauf

Erkennt der Füllstandsensoren im Zyklon Brennmaterial, bleibt die Saugturbine für die eingestellte Zeitdauer weiter aktiv.

max. Laufzeit der Saugturbine

Voraussetzung: Saugschneckenaustragung vorhanden oder Saugschneckenaustragung mit Umschalteneinheit
Ist nach Ablauf der eingestellten Laufzeit der Saugturbine der Füllstand von 100% nicht erreicht, schaltet die Saugturbine ab.

Maximaler Strom für die Austragschnecke

Voraussetzung: Saugschneckenaustragung vorhanden oder Saugschneckenaustragung mit Umschalteneinheit
Parameter gemäß Typenschild des verwendeten Austragschneckenantriebs einstellen.

Maximale Zeit bis zum Umschalten der Sonde

Voraussetzung: Universalabsaugung mit automatischer Umschaltung
Zeitraum, in dem der Pelletsbehälter den Füllstand 100% aus einer Sonde erreichen muss. Wird diese Zeit überschritten, wechselt die Umschalteneinheit automatisch zur nächsten Sonde. Werden alle Sonden angefahren und der Füllstand von 100% im Pelletsbehälter nicht erreicht, wird eine Fehlermeldung am Display angezeigt.

Position 1 ... 8 der Umschalteneinheit wird verwendet?

Voraussetzung: Universalabsaugung mit automatischer Umschaltung

Priorität der Saugstelle 1 ... 3

Voraussetzung: Saugschneckenaustragung mit automatischer Umschaltung

- **1:** Sperrzeiten für die Wochen- als auch Wochenendtage sind aktiv
- **2:** Saugstelle ist immer aktiv

Start des Sperrfensters für Saugstellen mit Priorität 1 (Mo-Fr)

Voraussetzung: Saugschneckenaustragung mit automatischer Umschaltung

Ab diesem Zeitpunkt stehen Saugstellen mit Priorität 1 an den Wochentagen nicht zur Verfügung.

Ende des Sperrfensters für Saugstellen mit Priorität 1 (Mo-Fr)

Voraussetzung: Saugschneckenaustragung mit automatischer Umschaltung

Bis zu diesem Zeitpunkt stehen Saugstellen mit Priorität 1 an den Wochentagen nicht zur Verfügung.

Start des Sperrfensters für Saugstellen mit Priorität 1 (Sa-So)

Voraussetzung: Saugschneckenaustragung mit automatischer Umschaltung

Ab diesem Zeitpunkt stehen Saugstellen mit Priorität 1 an den Wochenendtagen nicht zur Verfügung.

Ende des Sperrfensters für Saugstellen mit Priorität 1 (Sa-So)

Voraussetzung: Saugschneckenaustragung mit automatischer Umschaltung

Bis zu diesem Zeitpunkt stehen Saugstellen mit Priorität 1 an den Wochentagen nicht zur Verfügung.

Gemessener Fahrweg des Absperrschiebers

Anzeige des gemessenen Fahrwegs bei der Initialisierung des Absperrschiebers.

Mindestfahrweg für den Absperrschiebers

Dieser Wert wird automatisch nach der Initialisierung des Absperrschiebers auf 5% unter dessen gemessenen Fahrweg gesetzt.

Rüttelmotor vorhanden

- **JA:** Der Rüttelmotor zur Verbesserung des Entleergrades des Sacksilos ist vorhanden.

Rütteltaktung

Die Rütteltaktung ist mit 60% voreingestellt.
Zeitbasis: 100 Sek. → 60 Sek. Ein / 40 Sek. Pause

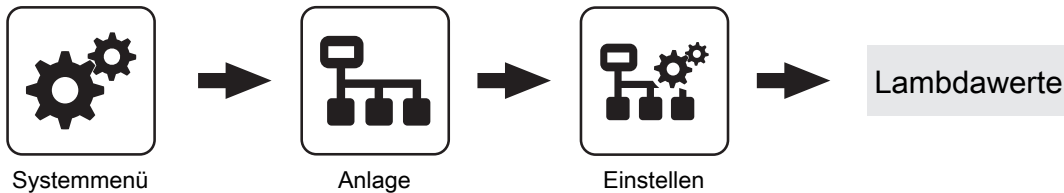
Einstellen - Lambdawerte**Sollwert des Restsauerstoffgehaltes**

Restsauerstoffgehalt, auf welchen während des Betriebszustands „Heizen“ geregelt wird.

Sollwert des Restsauerstoffgehaltes im Pelletsbetrieb

Restsauerstoffgehalt, auf welchen während des Betriebszustands „Heizen“ im Pelletsbetrieb geregelt wird.

Restsauerstoffgehalt, über dem in den Zustand FEUER AUS geschaltet wird

Überschreitet der aktuelle Restsauerstoffgehalt im Betriebszustand „Heizen“ für die Dauer, welche bei „Maximale Anheizzeit, innerhalb der der Zustand HEIZEN erreicht sein muss“ festgelegt ist, den eingestellten Wert, wechselt der Kessel in den Betriebszustand „Feuer Aus“.

Kein Einschub wenn Rest-O2 unter

Unterschreitet der aktuelle Restsauerstoffgehalt den eingestellten Wert, stoppt der Brennstoffeinschub.

O2-Regler Max

Einstellparameter für den Restsauerstoffregler.

HINWEIS! Werkseinstellung nicht verändern!

O2 Regler Freigabe im Heizen nach:

Nach erfolgreichem Zündvorgang wird der Restsauerstoffregler für die eingestellte Zeitdauer begrenzt.

O2 Regler Begrenzung wenn dieser nicht freigegeben ist:

Ist der Restsauerstoffregler noch nicht freigegeben, wird dieser auf den eingestellten Wert begrenzt.

Einflussfaktor für O2-Regler

Einstellparameter für den Restsauerstoffregler.

HINWEIS! Werkseinstellung nicht verändern!

Minimaler Unterdruck im Feuerraum beim Heizen

Voraussetzung: Unterdruckmessdose vorhanden
Im Betriebszustand „Heizen“ muss mindestens der eingestellte Unterdruck im Feuerraum erreicht werden.

Maximaler Unterdruck im Feuerraum beim Heizen

Voraussetzung: Unterdruckmessdose vorhanden
Im Betriebszustand „Heizen“ darf maximal der eingestellte Unterdruck im Feuerraum erreicht werden.

Minimaler Unterdruck im Feuerraum beim Vorbereiten

Voraussetzung: Unterdruckmessdose vorhanden
Im Betriebszustand „Vorbereiten“ muss mindestens der eingestellte Unterdruck im Feuerraum erreicht werden.

Maximaler Unterdruck im Feuerraum beim Vorbereiten

Voraussetzung: Unterdruckmessdose vorhanden
Im Betriebszustand „Vorbereiten“ darf maximal der eingestellte Unterdruck im Feuerraum erreicht werden.

Luftmenge welche im Vorbereiten des SP Dual erreicht werden soll

Minimale Luftgeschwindigkeit welche im Betriebszustand „Vorbereiten“ erreicht werden muss um einen Startvorgang durchzuführen.

Minimale Luftmenge im Betrieb

Minimale Luftgeschwindigkeit welche im Betriebszustand „Heizen“ erreicht werden muss.

Restsauerstoff, über welchem die Lambdasonde ausschalten darf

Wechselt der Kessel in den Betriebszustand „Kessel Aus“ oder „Feuer Aus“, bleibt die Lambdasondenheizung noch für mindestens 1h, maximal 24h, aktiv. Übersteigt der Restsauerstoffgehalt den hier eingestellten Wert, wird die Lambdasondenheizung ausgeschaltet.

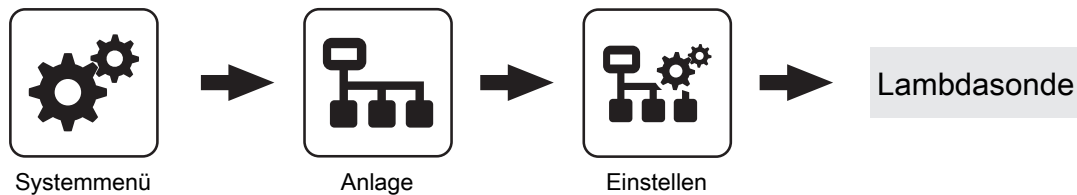
Einstellen - Lambdasonde**Restsauerstoffgehalt**

Anzeige des aktuellen Restsauerstoffgehalts.

Lambdasondenzustand

Folgende Zustandsanzeigen sind möglich:

- Aus
- Vorheizen
- Normalbetrieb
- Abkühlen
- Nachheizen
- Fehler

Lambdasonden-Type

Einstellung der verwendeten Lambdasonden-Type:

- Breitbandsonde Bosch
(Artikel-Nummer: 69001A, Steckplatz „Breitbandsonde“)
- Breitbandsonde NTK
(Artikel-Nummer: 69003, Steckplatz „Breitbandsonde“)
- Sprungsonde Bosch
(Typ LSM11, Steckplatz „Lambdasonde“)
- Sprungsonde NTK
(Typ OZA685, Artikel-Nummer: 69400, Steckplatz „Lambdasonde“)

Heizung Lambdasonde

- **A 0:** Automatik, Aus; **A 1:** Automatik, Ein
- **1:** Hand, Ein
- **0:** Hand, Aus

Lambdasonde kalibrieren (Sonde muss sich an 21% O₂ befinden)

- **JA:** Nach Aktivierung der Lambdasondenheizung kann die Lambdasonde kalibriert werden.
- **HINWEIS!** Die Lambdasonde muss sich an 21% Sauerstoff (Luft) befinden!

Automatische Lambdasonden-Kalibrierung aktiv

- **JA:** Wenn sich der Kessel für eine einstellbare Mindestzeit („Mindestzeit im Stillstand“) in den Zuständen „Kessel Aus“, „Feuer Aus“ oder „Betriebsbereit“ befindet, wird die Breitbandsonde auf 21% kalibriert.

Bei automatisch beschickten Kesseln wird die Kalibrierung beim nächsten Start (Zustand „Vorbereitung“) durchgeführt.

Bei händisch beschickten Kesseln wechselt der Kessel nach Ablauf dieser Zeit in den Zustand „Sensorcheck“ (zusätzliche Anzeige am Display). Dabei wird der Saugzug aktiviert und die Sekundärluft vollständig geöffnet. Wird in diesem Zustand die Isoliertür geöffnet, bricht der Vorgang ab.

Voraussetzung für die Kalibrierung ist, dass die Sonde für eine Minute einen stabilen Messwert liefert. Liegt für mehr als eine Minute der Messwert über 21%, wird die Sonde ebenfalls kalibriert, unabhängig von Stillstandszeiten.

Mindestzeit im Stillstand

Definiert die Dauer, die der Kessel im Betriebszustand „Kessel Aus“, „Feuer Aus“ oder „Betriebsbereit“ sein muss, um die automatische Lambdasonden-Kalibrierung zu starten.

Restsauerstoff, über welchem die Lambdasonde ausschalten darf

Wechselt der Kessel in den Betriebszustand „Kessel Aus“ oder „Feuer Aus“, bleibt die Lambdasondenheizung noch für mindestens 1h, maximal 24h, aktiv. Übersteigt der Restsauerstoffgehalt den hier eingestellten Wert, wird die Lambdasondenheizung ausgeschaltet.

Sprungsonde

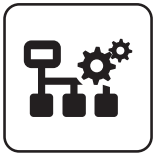

Einstellen



Lambdawerte



Sprungsonde

Restsauerstoffgehalt

Anzeige des aktuellen Restsauerstoffgehalts.

Lambdasondenspannung gemessen

Anzeige der aktuell gemessenen Lambdasondenspannung.

Lambdasonden Korrektur Wert

Korrekturwert für die Lambdamessung. Wird zu viel angezeigt, muss dieser Wert ins Positive gestellt werden, wird zu wenig angezeigt, den Wert ins Negative stellen.

Lambdasondenspannung korrigiert

Anzeige der gemessenen Lambdasondenspannung, bei welcher der „Lambdasonden korrektur Wert“ berücksichtigt wurde.

Breitbandsonde



Einstellen



Lambdawerte



Breitbandsonde

Restsauerstoffgehalt

Anzeige des aktuellen Restsauerstoffgehalts.

Breitbandsonde Heizstrom

Anzeige des gemessenen Heizstroms der Breitbandsonde.

Breitbandsonde Heizungs Spannung

Anzeige der gemessenen Heizungsspannung der Breitbandsonde.

Breitbandsonde Nernst Spannung

Anzeige der gemessenen Nernst-Spannung der Breitbandsonde.

Breitbandsonde Pump Strom

Anzeige des gemessenen Pumpstroms der Breitbandsonde.

Breitbandsonde Innenwiderstand

Anzeige des gemessenen Innenwiderstands der Breitbandsonde.

Einstellen - Wärmemengenermittlung

Korrekturwert Vorlauffühler

Weisen Vorlauffühler und Rücklauffühler bei gleicher Umgebungstemperatur eine Temperaturdifferenz auf, wird mit diesem Korrekturwert der Vorlauffühler zum Rücklauffühler auf "0" kalibriert. Der korrigierte Wert gilt nur für die Wärmemengenermittlung und hat keinen Einfluss auf den Betrieb des Kessels. Erfolgt die Wärmemengenermittlung mit der Kesseltemperatur, gilt der Korrekturwert für den Kesselfühler.

Fühlereingang Vorlauffühler

Als Vorlauffühler können die Fühler 1/2 am Kernmodul oder ein Fühler am Hydraulikmodul verwendet werden. Bei einer ungültigen Fühlerzuweisung wird für die Wärmemengenermittlung der Wert des Kesselfühlers verwendet.

Spezifische Wärmekapazität

Der Parameter gibt die spezifische Wärmekapazität des Wärmeträgers an. Als Standardwert wird reines Wasser (4180 Ws/kgK) verwendet.

Liter pro Impulse des Durchflusssensors

Wird ein externer Volumenimpulsgeber verwendet, diesen Wert entsprechend anpassen.

Durchfluss bei 50% Pumpendrehzahl

Der Parameter gibt die Durchflussmenge bei 50% Pumpenansteuerung an.

⇒ Siehe "Förderleistung der Umwälzpumpe ermitteln" [Seite 105]

Durchfluss bei 100% Pumpendrehzahl

Der Parameter gibt die Durchflussmenge bei 100% Pumpenansteuerung an.

⇒ Siehe "Förderleistung der Umwälzpumpe ermitteln" [Seite 105]

Einstellen - Allgemeine Einstellungen

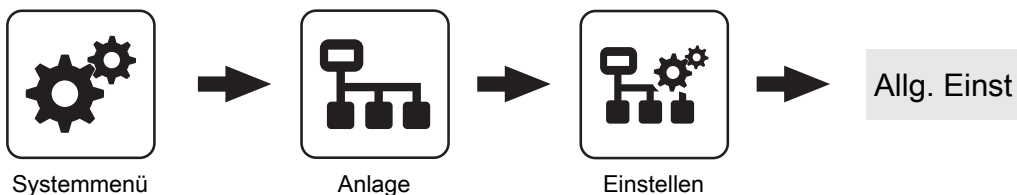

⇒ Siehe "Kessel - Allgemeine Einstellungen" [Seite 61]

MODBUS Einstellungen

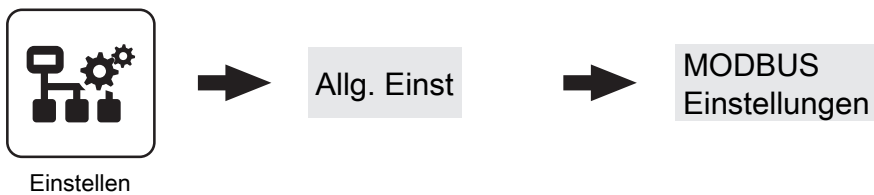

⇒ Siehe "Kessel - Allgemeine Einstellungen - MODBUS Einstellungen" [Seite 62]

4.15.2 Anlage - Aktuelle Werte

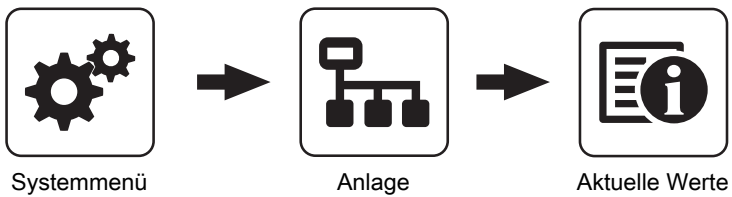

Anzeige des aktuellen Wertes zum jeweiligen Parameter.
Die angezeigten Parameter sind abhängig von der Kesselkonfiguration!

Betriebsstunden

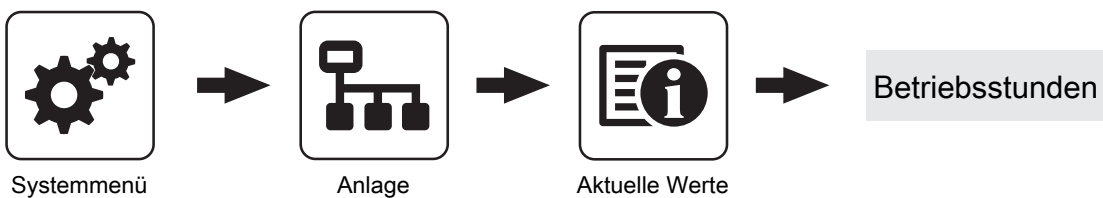

Anzeige der aktuellen Anzahl der Betriebsstunden des jeweiligen Aggregats, der jeweiligen Komponente. Die angezeigten Parameter sind abhängig von der Kesselkonfiguration!

4.15.3 Anlage - Fühler und Pumpen

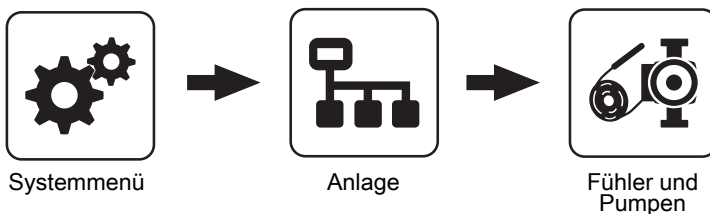

Im Menü „Fühler und Pumpen“ können alle im Hydraulikumfeld vorhandenen Fühlereingänge und Pumpenausgänge zugewiesen werden. Die Anzahl der Parameter ist abhängig von der Konfiguration.

4.15.4 Anlage - Anlagenart

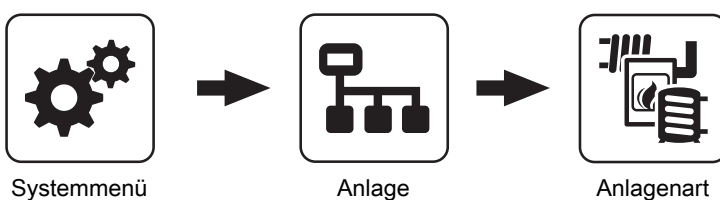

Menü zum Einstellen der Konfiguration bei Anlagen, die nicht mit dem Einstellungsassistenten konfiguriert wurden.

4.16 Diagnose

4.16.1 Diagnose - Aktuelle Störungsliste

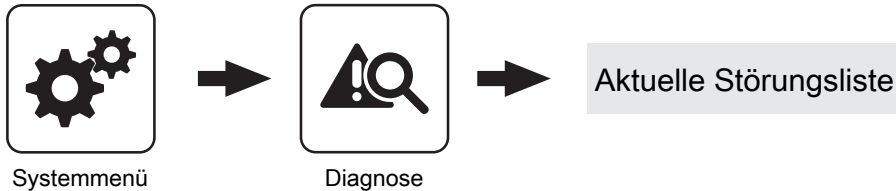

Anzeige der aktuell anstehenden Störmeldungen. Zusätzlich können hier auch Zeitangaben, wann die Störmeldung aufgetreten, wann die Störmeldung quittiert und wann die Störmeldung gegangen ist, abgerufen werden.

4.16.2 Diagnose - Anstehende Fehler löschen

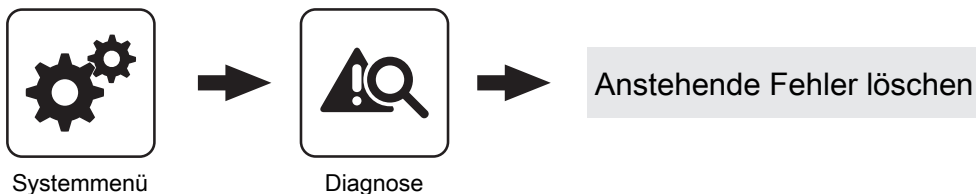

Dient zum Löschen aktuell in der Störungsliste anstehender Störungen. Je nach Anlagenkonfiguration kann es vorkommen, dass obwohl keine Störmeldungen anstehen, die Status-LED rot blinkt. Mit dieser Funktion können auch anstehende, nicht sichtbare Störmeldungen gelöscht werden.

4.16.3 Diagnose - Fehlerpuffer



Im Fehlerpuffer werden bis zu 50 Störmeldeeinträge gespeichert. Eine Störung kann aus bis zu 3 Störmeldeeinträgen bestehen. Somit lässt sich nachvollziehen, um welche Art von Störmeldung es sich handelt, wann die Störmeldung aufgetreten ist (Gekommen), wann die Störmeldung quittiert wurde und

wann die Störmeldung behoben wurde (Gegangen). Sind alle 50 Störmeldeeinträge in Verwendung und es kommt ein zusätzlicher Störmeldeeintrag hinzu, wird der älteste Störmeldeeintrag gelöscht, um Platz für den aktuellen Eintrag zu schaffen.

4.16.4 Diagnose - Fehlerpuffer löschen



Systemmenü



Diagnose



Fehlerpuffer löschen

Mit dieser Funktion kann der gesamte Fehlerpuffer gelöscht werden. Ab diesem Zeitpunkt wird der Fehlerpuffer wieder mit neuen Störmeldungen gefüllt.

4.17 Display

4.17.1 Display - Displayeinstellung

Displayeinstellung - Allgemein

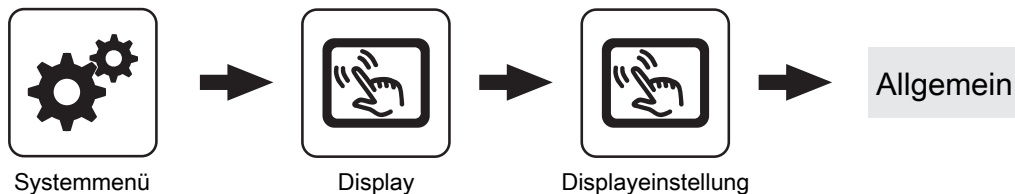

Helligkeit

Anzeige der Auswertung des Lichtsensors der aktuellen Helligkeit im Raum zur Anpassung der Hintergrundbeleuchtung.

maximale Hintergrundbeleuchtung

Je heller es im Raum ist, umso mehr wird der Hintergrund des Touchdisplays beleuchtet. Hier kann die maximale Beleuchtung des Hintergrundes begrenzt werden.

minimale Hintergrundbeleuchtung

Je dunkler es im Raum ist, umso weniger wird der Hintergrund des Touchdisplays beleuchtet. Hier kann die minimale Beleuchtung des Hintergrundes eingestellt werden.

Verzögerung für Bildschirmschoner (0 deaktiviert den Bildschirmschoner)

Wird für den eingestellten Zeitraum die Oberfläche des Touchdisplays nicht berührt, wird der Bildschirmschoner aktiviert und das Display nicht mehr beleuchtet. Zum Deaktivieren des Bildschirmschoners ist als Verzögerungszeit der Wert „0“ einzustellen.

Moduladresse

Hier kann die Moduladresse bei Falscheinstellung geändert werden.

Moduladresse 0: Kesselbediengerät

Moduladresse 1 – 7: jeweiliges Raumbediengerät 3200 mit Touch-Display

HINWEIS! Nach dem Ändern der Moduladresse ist ein Neustart der Kesselregelung erforderlich (Hauptschalter am Kessel aus- und einschalten)!

Netzwerkeinstellungen

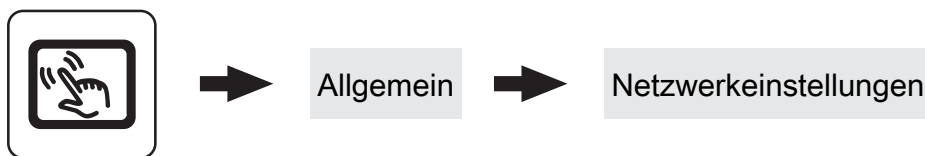

Displayeinstellung

IP-Adresse automatisch beziehen

- **Ein:** Adresse im lokalen Netzwerk (IP-Adresse), Subnetzmaske, Standardgateway und DNS-Server werden automatisch vom Router/Server zugewiesen.
- **Aus:** IP-Adresse, Subnet Mask, Standardgateway und DNS Server können manuell eingestellt werden.

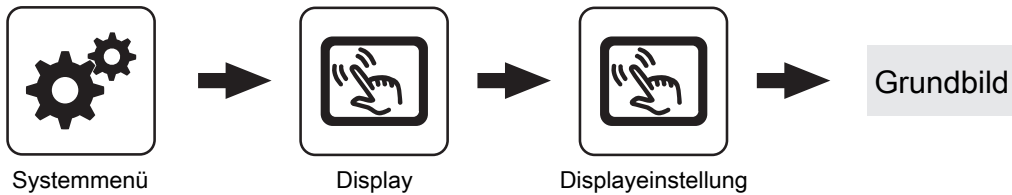
Displayeinstellung - Grundbild**Bild 1 ... 6**

Am Grundbild können bis zu sechs verschiedene Informationsanzeigen frei gewählt werden. Die Auswahl ist abhängig von der Anlagenkonstellation.

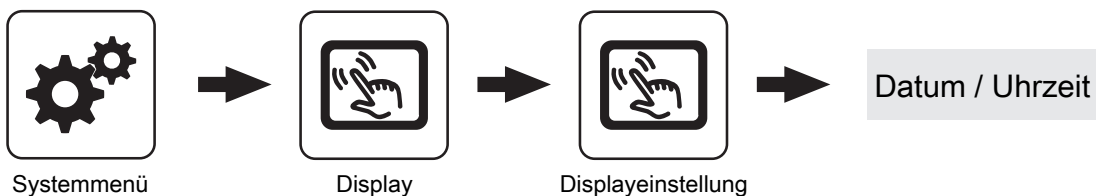
Displayeinstellung - Datum / Uhrzeit**Sommer-/Winterzeit automatisch umschalten**

Zum Deaktivieren der Sommerzeit-Umschaltung (Werkseinstellung: JA).

Datum / Uhrzeit

Anzeige und Einstellung von Datum und Uhrzeit.

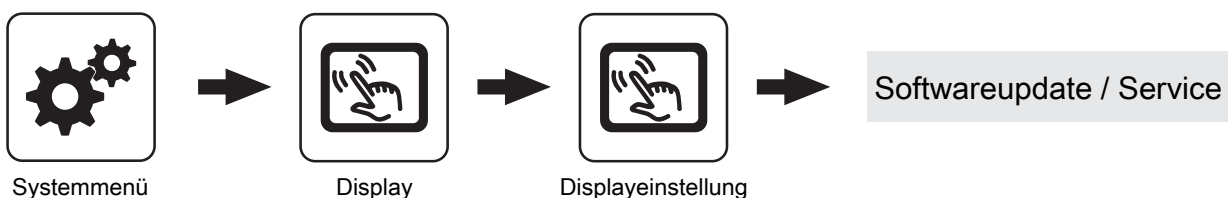
Displayeinstellung - Softwareupdate / Service**Touch neu kalibrieren**

⇒ Siehe "Touchscreen kalibrieren" [Seite 114]

**Bediengerät neu starten
Update durchführen**

⇒ Siehe "Software-Update Lambdatronic 3200" [Seite 116]

Display neu starten

Touchbediengerät wird neu gestartet und die Daten vom Kernmodul neu geladen.

Bediengerät auf Werkseinstellungen setzen (Neustart wird durchgeführt)

Touchdisplay wird auf den Auslieferungszustand zurückgesetzt. Auf dem Touchdisplay gespeicherte Daten (z.B. Einstellungsassistent) werden vollständig gelöscht. Nur durchführen, wenn Anlage komplett neu konfiguriert werden muss (z.B. bei Tausch des Kernmoduls).

4.17.2 Display - Display Bedienrechte

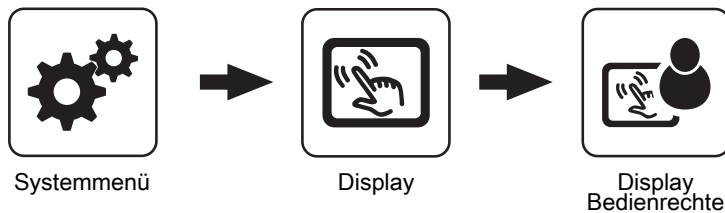

In diesem Menü werden die Bedienrechte der einzelnen Raumbediengeräte vergeben. Ist der Zugriff von einem Raumbediengerät an einer Heizungsumfeldkomponente erlaubt, ist der entsprechende Parameter auf „JA“ zu stellen. Die Anzahl der Menüs sowie Parametereinträge ist abhängig von der Anlagenkonfiguration!

HINWEIS! Die Bedienrechte der Raumbediengeräte sollten vom Kesselbediengerät aus zugewiesen werden, da nur hier uneingeschränkter Zugriff möglich ist!

„Touch Display mit Adresse 1 – 7“ sowie „Tasten Display mit Adresse 1 – 7“

Heizkreisumfeld:***Zugriff auf Heizkreis 01 ... 18 erlauben?***

Legt fest, ob vom Touch-Display 1 ... 7 auf Heizkreis 01 ... 18 zugegriffen werden kann.

Boilerumfeld:***Zugriff auf Boiler 01 ... 08 erlauben?***

Legt fest, ob vom Touch-Display 1 ... 7 auf Boiler 01 ... 08 zugegriffen werden kann.

Pufferumfeld:***Zugriff auf Puffer 01 ... 04 erlauben?***

Legt fest, ob vom Touch-Display 1 ... 7 auf Puffer 01 ... 04 zugegriffen werden kann.

Solarumfeld:***Zugriff auf Solar 01 erlauben?***

Legt fest, ob vom Touch-Display 1 ... 7 auf Solar 01 zugegriffen werden kann.

Heizungsumfeld:

Die angezeigten Parameter sind abhängig von der Konfiguration.

Kessel:***Kessel über RBG ein-/ausschalten***

Wird diese Funktion aktiviert, ist das jeweilige Raumbediengerät für das Ein- und Ausschalten des Kessels freigegeben. Um den Kessel bedienen zu können, muss zusätzlich das Fernschalten am Kesseldisplay aktiviert werden.

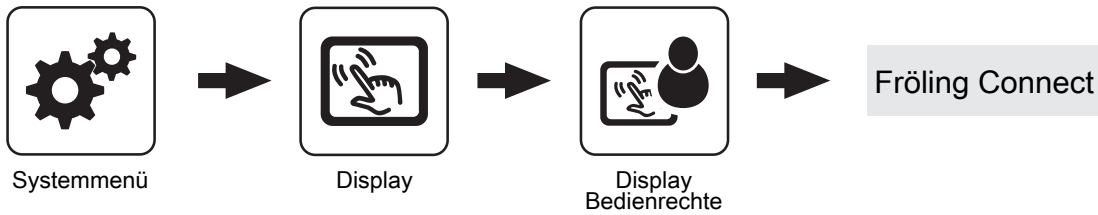
Fröling Connect

Zum Verbinden auf ein Touch-Display über die Onlineplattform froeling-connect ist die Vergabe eines Passwortes erforderlich.

HINWEIS! Es kann für jedes Touch Display das gleiche Passwort vergeben werden!

Passwort für Touch Display mit Adresse 1 ... 7

Passwort für das Touch-Display mit der Adresse 1 ... 7 kann vergeben werden.

Passwort für Kesseldisplay

Passwort für das Kesseldisplay kann vergeben werden.

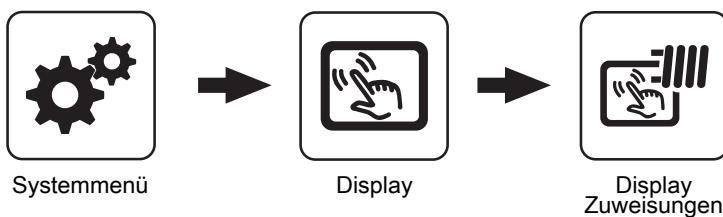
4.17.3 Display - Display Zuweisung**Heizkreisumfeld:****Touch Display mit Adresse 1 ... 7 wird folgendem Heizkreis zugeordnet:**

Um einen Heizkreis gezielt einem Raumbediengerät zuzuordnen, ist am Raumbediengerät mit der eingestellten Adresse die jeweilige Heizkreisnummer einzustellen. Die Parameter sind werksseitig auf „keinem“ gestellt!

Tastendisplay mit Adresse 1 ... 7 wird folgendem Heizkreis zugeordnet:

Um einen Heizkreis gezielt einem Raumbediengerät zuzuordnen, ist am Raumbediengerät mit der eingestellten Adresse die jeweilige Heizkreisnummer einzustellen. Die Parameter sind werksseitig auf „keinem“ gestellt!

Boilerumfeld:**Touch Display mit Adresse 1 ...7 wird folgendem Boiler zugeordnet:**

Um einen Boiler gezielt einem Raumbediengerät zuzuordnen, ist am Raumbediengerät mit der eingestellten Adresse die jeweilige Boilernummer einzustellen. Die Parameter sind werksseitig auf „keinem“ gestellt!

Tasten Display mit Adresse 1 ... 7 wird folgendem Boiler zugeordnet:

Um einen Boiler gezielt einem Raumbediengerät zuzuordnen, ist am Raumbediengerät mit der eingestellten Adresse die jeweilige Boilernummer einzustellen. Die Parameter sind werksseitig auf „keinem“ gestellt!

5 FAQ

5.1 Ansteuerungsmöglichkeiten der Pumpenausgänge

Pumpe 0.1 – 7.2, Pumpe 1

Folgende Einstellungen sind mit den Pumpenausgängen 0.1 – 7.2 an den Hydraulikmodulen sowie Pumpe 1 am Kernmodul möglich.

- **Pumpe ohne Steuerleitung**
Wird eingestellt, wenn am jeweiligen Ausgang eine herkömmliche Pumpe betrieben wird. Diese wird über Pulspakete am 230V-Ausgang angesteuert.
- **HE-Pumpe ohne Steuerleitung**
Wird eingestellt, wenn am jeweiligen Ausgang eine Hocheffizienzpumpe ohne Steuerleitung (z.B.: Grundfos Alpha, WILO Yonos Pico, ...) betrieben wird.
- **Umfeldpumpe / PWM**
Für die Hocheffizienzpumpe steht die Spannungsversorgung von 230V dauerhaft am Ausgang an. Die Ansteuerung der Pumpe erfolgt mittels Pulsweitenmodulation am entsprechenden PWM-Ausgang.
- **Solarpumpe / PWM**
Auch hier erfolgt die Ansteuerung mittels Pulsweitenmodulation am entsprechenden PWM-Ausgang. In diesem Fall ist die Kennlinie jedoch invertiert und kann nur für speziell gekennzeichnete Solar-Hocheffizienzpumpen verwendet werden.
- **Umf. Pumpe PWM +Ventil**
Am PWM-Ausgang wird das Signal für die Umfeldpumpe ausgegeben. Ist das Signal größer als 2%, wird der 230V-Ausgang eingeschaltet. Ist das Signal länger als 4 min unter 2%, wird der Ausgang wieder abgeschaltet.
- **Sol.Pumpe PWM +Ventil**
Am PWM-Ausgang wird das Signal für speziell gekennzeichnete Solar-Hocheffizienzpumpen ausgegeben. Ist das Signal größer als 2%, wird der 230V-Ausgang eingeschaltet. Ist das Signal länger als 4 min unter 2%, wird der Ausgang wieder abgeschaltet.
- **Umfeldpumpe / 0–10V**
- **Solarpumpe / 0–10V**
- **Umf. Pumpe 0–10V +Ventil**
- **Sol. Pumpe 0–10V +Ventil**
Für die Parameterwerte mit 0-10V gelten die gleichen Funktionen, wie mit PWM. Der Unterschied liegt darin, dass zur Ansteuerung der Pumpe anstatt der Pulsweitenmodulation ein 0-10V-Signal verwendet wird.
- **Umschaltventil**
Bei Einstellung „Umschaltventil“ wird der Ausgang entweder mit 0% oder mit 100% angesteuert. Dieser Einstellwert ist nur im Menü „Wasser“ bzw. „Kessel 2“ verfügbar.

HKP0

Für den Pumpenausgang HKP0 am Kernmodul gilt:

- Relaisausgang
- Drehzahlregelung ist nicht möglich

5.2 Betriebszustände des Kessels

Betriebszustände im Scheitholzbetrieb

Anheizen	Kesselzustand während des Anheizvorganges bis zu einer bestimmten Abgas-Minimaltemperatur. Gebläse und Primärluft auf 100%.
Vorbelüften (bei autom. Zündung)	Sicherheitsfunktion bei Betrieb mit automatischer Zündung. Innerhalb einer eingestellten Zeit versucht der Kessel den Zustand Heizen zu erreichen, ohne die Zündung zu aktivieren. In diesem Zeitraum kann von Hand angeheizt werden, um die automatische Zündung zu übergehen.
Zünden Warten (bei autom. Zündung)	Nach Ablauf der Sicherheitszeit (Betriebszustand „Vorbelüften“) bleibt der Kessel solange im Zustand „Zünden Warten“, bis der im Menü „Zündung“ eingestellte Zeitpunkt für das automatische Zünden erreicht ist.
Zünden (bei autom. Zündung)	Mit der Gebläseunterstützung wird das Brennmaterial gezündet. Der Kessel versucht innerhalb einer eingestellten Zeit die Kriterien für den Zustand Heizen zu erreichen.
Heizen	Die Kesselregelung steuert nach den Kesselsollwerten die Verbrennung.
Feuererhaltung	Sehr geringe Leistungsabnahme. Bei Überschreiten der Kesselsolltemperatur um einen eingestellten Wert geht der Kessel in den Zustand „Feuererhaltung“. Gebläse stoppt, Luftklappen werden bis auf die Mindestöffnung geschlossen. Nach dem Unterschreiten der Kesselsolltemperatur geht der Kessel wieder in den Zustand „Heizen“.
Tür offen	Die Isoliertür ist geöffnet, das Gebläse läuft mit max. Drehzahl.
Feuer aus	Das Brennmaterial ist bis auf eine Restglut ausgebrannt.
Störung	ACHTUNG - Eine Störung steht an!

Betriebszustände im Pelletsbetrieb

Vorbereitung	Der Kessel wird belüftet, die Luftgeschwindigkeit in der Ansaugöffnung überprüft, der Dichtschieber geöffnet und die Lambdasonde beheizt.
Anheizen	Die Brennkammer wird mit Pellets befüllt.
Vorwärmen	Die Gebläsezündung schaltet ein und die Pellets dabei solange vorgewärmt, bis sich ein Glutnest bildet. Für diesen Zeitraum ist der Einschub deaktiviert.
Zünden	Mit der Gebläsezündung werden die Pellets entzündet. Die Flamme wird auf die ganze Brennkammer verteilt. Die Ansteuerung des Einschubs ist im Parametermenü „Zünden“ definiert.
Vorheizen	In diesen Betriebszustand wird überprüft, ob sich Scheitholz im Füllraum befindet oder ob der Betrieb mit Pellets fortgeführt werden soll.
Heizen	Die Kesselregelung steuert nach den Kesselsollwerten die Verbrennung.
SH Heiz/Abstell	Wird während des Pelletsbetriebs die Isoliertür des Scheitholzkessels länger als 10 sec geöffnet, oder nach dem Zustand „Vorheizen“ Scheitholz im Füllraum erkannt, wechselt die Anlage in diesen Betriebszustand. Die Pelletseinheit wird abgestellt und abgereinigt. Die Kesselregelung steuert nach den Kesselsollwerten die Verbrennung mit Scheitholz.
Feuererhaltung	Der Kessel hat keine Leistungsabnahme. Saugzug und Einschub sind deaktiviert.
Abreinigen	Die Kesselregelung führt das Reinigungsprogramm durch. Dabei werden Rost und gegebenenfalls der Wärmetauscher gereinigt.
Abstellen Warten	Wenn der Kessel während der Anheizvorgänge (Anheizen, Vorwärmen, Zünden) unterbrochen wird, wird eine definierte Zeitspanne lang bis zum nächsten Startversuch gewartet.
Abstellen Warten 1	Der Saugzug läuft, um die noch vorhandenen Pellets zu verbrennen. Der Einschub ist deaktiviert.

Abstellen Warten 2	Die Anlage wird mittels Kaminzug weiter belüftet. Der Einschub ist deaktiviert.
Störung	ACHTUNG – Eine Störung steht an!
Betriebsbereit	Die Kesselregelung steuert die angeschlossenen Heizungskomponenten. Der Kessel wartet auf eine Startanforderung vom Hydraulikumfeld.

5.3 Wärmemengenermittlung

5.3.1 Montagehinweise

Der Anlegefühler und das Strangregulierventil müssen in Flussrichtung nach der Umwälzpumpe und unmittelbar vor dem Rücklaufanschluss des Kessels positioniert werden. Bei Kesseln ohne Rücklaufanhebung oder Rücklaufanhebung mit thermischen Ventil werden Anlegefühler und Strangregulierventil zusätzlich benötigt. Bei Rücklaufanhebung mit 3-Wege-Mischer ist bereits ein Rücklauffühler vorhanden, wodurch zusätzlich nur das Strangregulierventil notwendig ist.

Rücklaufanhebung mit thermischem Ventil (Pumpengruppe FE)

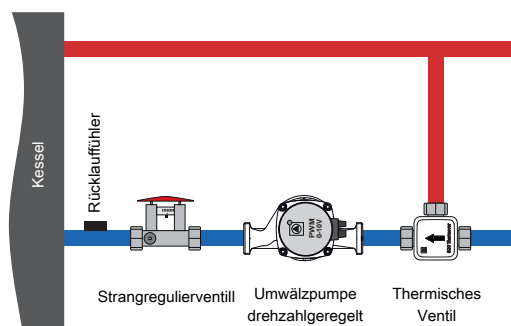

Rücklaufanhebung mit Mischer (Pumpengruppe ME)

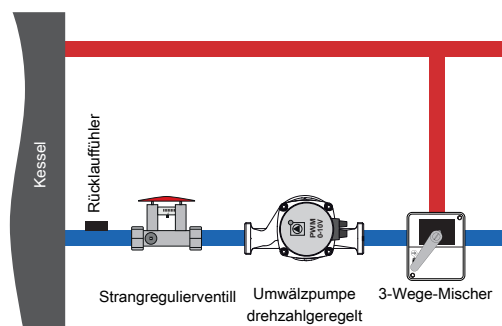

5.3.2 Funktionsweise und Konfiguration

Für die korrekte Funktion der Wärmemengenermittlung ist mindestens Softwareversion V50.04 – B05.19 erforderlich. Bei der Ermittlung der Wärmemenge wird die Differenz zwischen Kesseltemperatur und Kesselrücklauftemperatur sowie der Durchfluss der Umwälzpumpe verwendet.

Förderleistung der Umwälzpumpe ermitteln

Kessel mit thermischem Ventil

- Kessel auf Kessel-Solltemperatur bringen
- Umwälzpumpe im Handbetrieb mit 100% Drehzahl aktivieren
- Pressbügel am Strangregulierventil drücken, Durchfluss an der Skala ablesen und notieren
- Umwälzpumpe im Handbetrieb mit 50% Drehzahl aktivieren
- Pressbügel am Strangregulierventil drücken, Durchfluss an der Skala ablesen und notieren

Kessel mit 3-Wege-Mischer

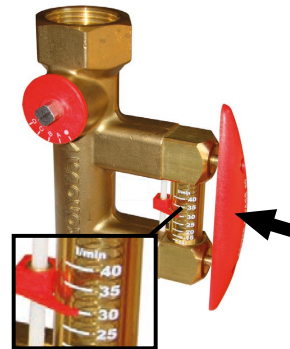
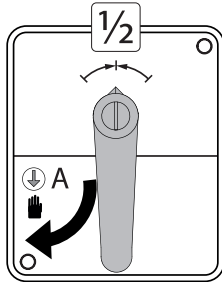

- Mischer auf Handbetrieb stellen und Hebel in mittige Position drehen
- Umwälzpumpe im Handbetrieb mit 100% Drehzahl aktivieren
- Pressbügel am Strangregulierventil drücken, Durchfluss an der Skala ablesen und notieren
- Umwälzpumpe im Handbetrieb mit 50% Drehzahl aktivieren
- Pressbügel am Strangregulierventil drücken, Durchfluss an der Skala ablesen und notieren

Art der Wärmemengenermittlung einstellen

- Im Einstellungsassistent für den Kessel „Erfassung mit Pumpendrehzahl“ auswählen

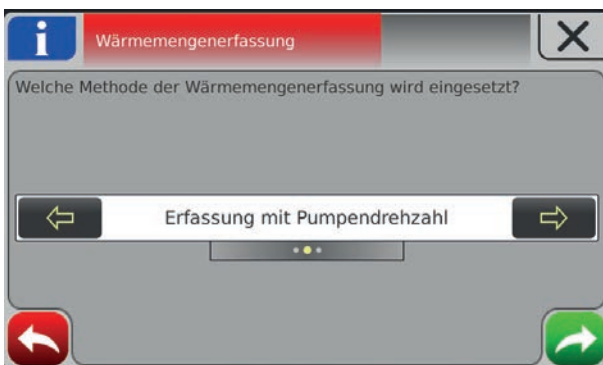

Wärmemengenermittlung konfigurieren

- Zum Menü „Anlage → Einstellen → Wärmemengenermittlung Kessel“ navigieren
- Erfasste Werte für den Durchfluss der Umwälzpumpe beim jeweiligen Parameter eingeben



5.4 Betriebsarten des Kessels

5.4.1 Betriebsart „Automatik“ ohne Pufferspeicher

Bei Auswahl „Automatik“ ohne Pufferspeicher produziert der Kessel nur innerhalb der eingestellten Kesselzeiten Wärme. Außerhalb dieser Zeiten stellt der Kessel geregelt ab und geht in den Zustand „Betriebsbereit“. Daher muss beachtet werden, dass bei dieser Betriebsart Heizkreise und Boiler nur innerhalb der Kesselzeiten mit Wärme versorgt werden.

Die Kesselzeiten wurden im Beispiel 1 so angesetzt, dass sie den nötigen Wärmebedarf abdecken. Die Heizzeiten und Boilerladezeiten wurden in den Bereich der Kesselzeiten angesetzt, wobei die Heizzeit um ca. eine Stunde zur Kesselzeit nach hinten verlängert wurde. Dies ermöglicht die Nutzung der restlichen Energie im Kessel durch die Heizkreise nach Ende der Kesselzeit.

Zu beachten ist, dass außerhalb der Kesselzeiten für den Absenkbetrieb nur solange Wärme zur Verfügung steht, bis die Kesseltemperatur unter den Einstellwert (Parameter „Kesseltemperatur, ab der alle Pumpen laufen dürfen“) gesunken ist.

Beispiel 1: Betriebsart „Automatik“ ohne Pufferspeicher

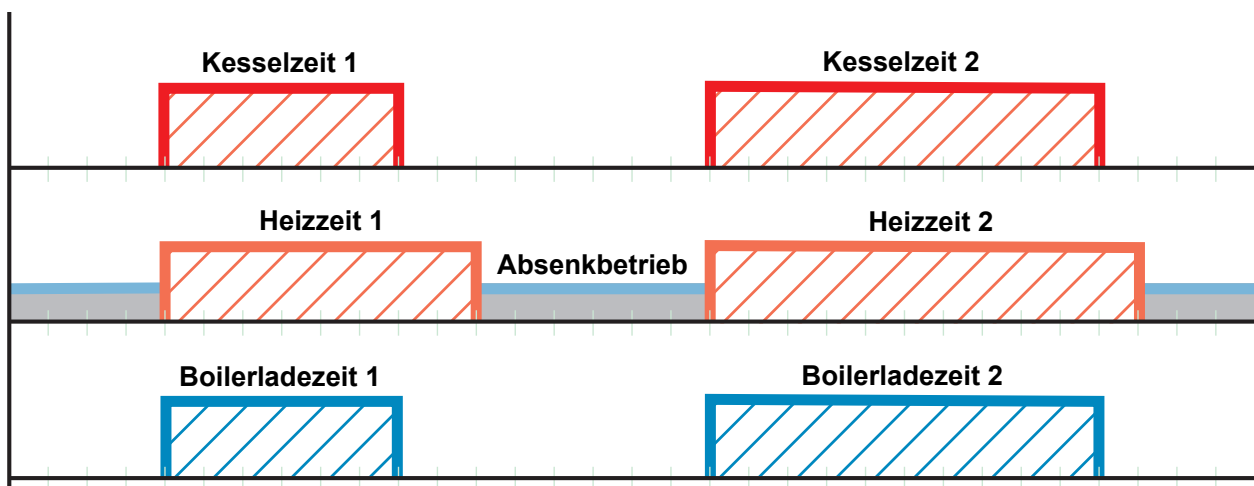

Tipp: Bei Anlagen mit Solaranlagen wählt man die Boilerladezeit so, dass die Energie der Sonne genutzt werden kann.

Beispiel 2: Betriebsart „Automatik“ ohne Pufferspeicher mit Solaranlage

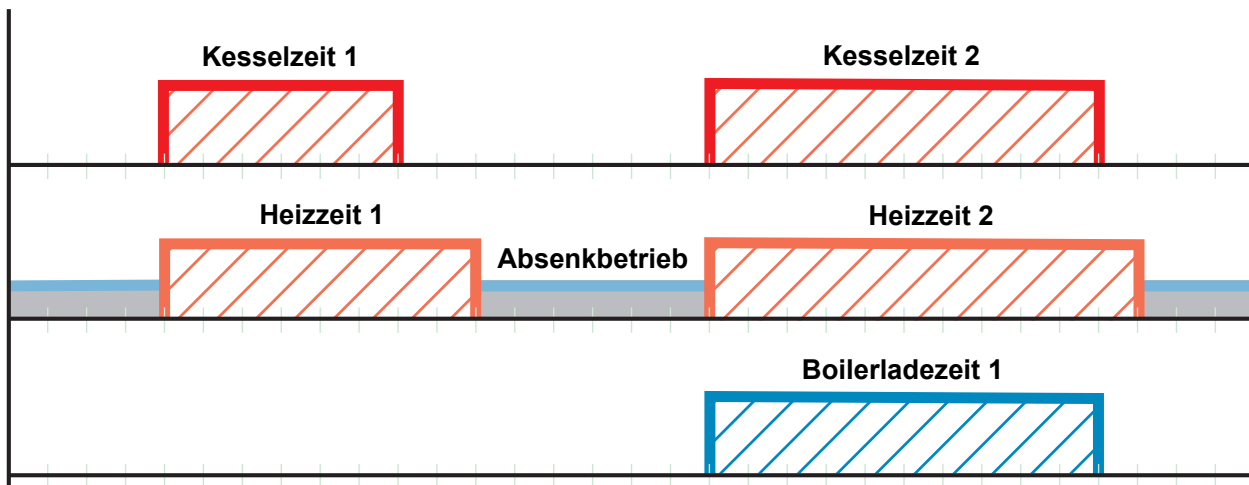

5.4.2 Betriebsart „Automatik“ mit Pufferspeicher

Bei Auswahl „Automatik“ mit Pufferspeicher produziert der Kessel nur dann Wärme, wenn der Puffer innerhalb der eingestellten Pufferladezeit auch tatsächlich Wärme anfordert. Außerhalb dieser Zeiten ist der Kessel im Zustand „Betriebsbereit“.

Die Heizzeiten setzt man innerhalb der Pufferladezeiten an, damit die Bereitstellung der Wärme über die gesamte Heizzeit gewährleistet ist.

Zu beachten ist, dass Heizkreis und Boiler nur so lange mit Wärme versorgt werden, wie die Puffertemperatur für die Anforderung ausreicht.

Beispiel 1: Betriebsart „Automatik“ mit Pufferspeicher

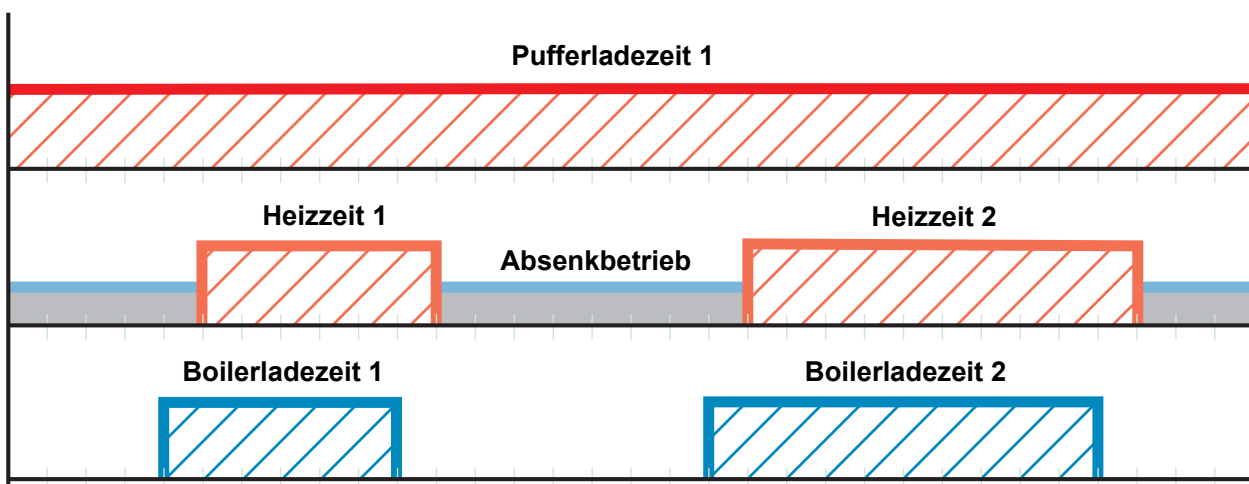

Tipp: Bei Anlagen mit Puffer und Solaranlage wählt man die Pufferladezeit so, dass die Energie der Sonne genutzt werden kann.

Um ausreichend Wärme bei Beginn von Boilerladezeit und Heizzeit gewährleisten zu können, ist es empfehlenswert, die Pufferladezeit vor Beginn der Boiler- oder Heizzeit anzusetzen.

Beispiel 2: Betriebsart „Automatik“ mit Pufferspeicher und Solaranlage

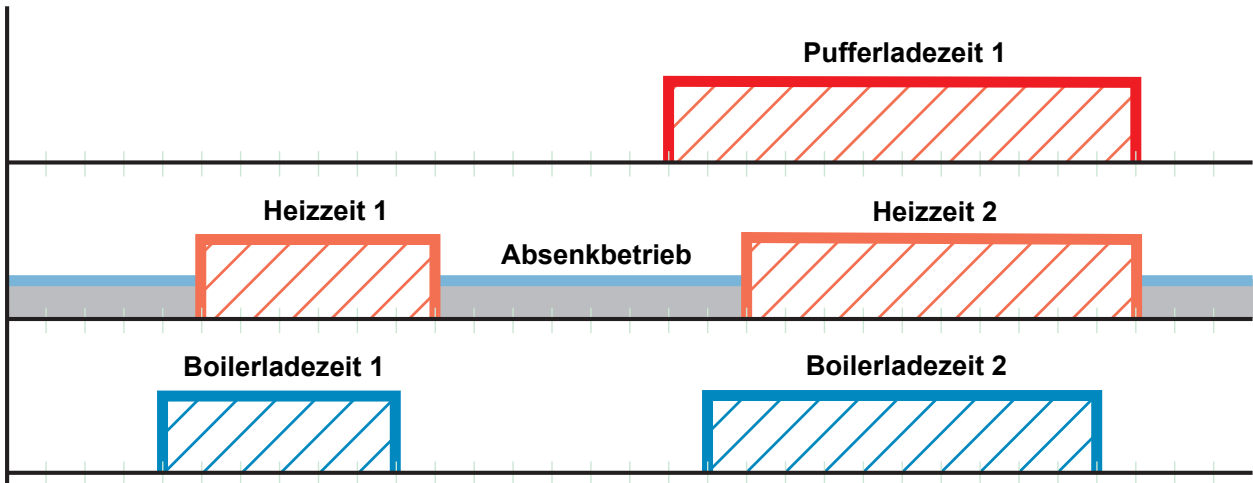

5.4.3 Betriebsart „Dauerlast“ ohne Pufferspeicher

Bei Auswahl „Dauerlast“ produziert der Kessel rund um die Uhr Wärme, d.h. er versucht 24 Stunden am Tag seine eingestellte Kessel-Solltemperatur zu halten. Die eingestellten Kesselzeiten werden dabei ignoriert.

Die Heizzeiten und Boilerladezeiten können beliebig über den gesamten Tag verteilt werden.

Beispiel 1: Betriebsart „Dauerlast“

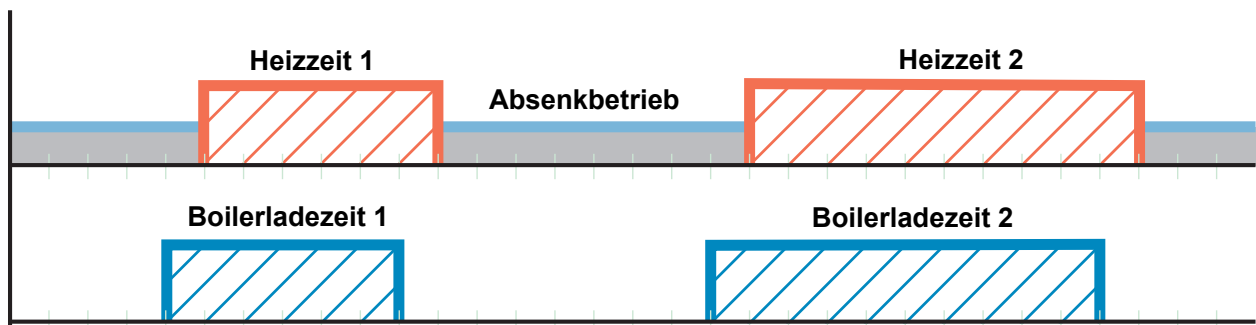

Tipp: Bei Anlagen mit Solaranlage wählt man die Boilerladezeit so, dass die Energie der Sonne genutzt werden kann.

Beispiel 2: Betriebsart „Dauerlast“ mit Solaranlage

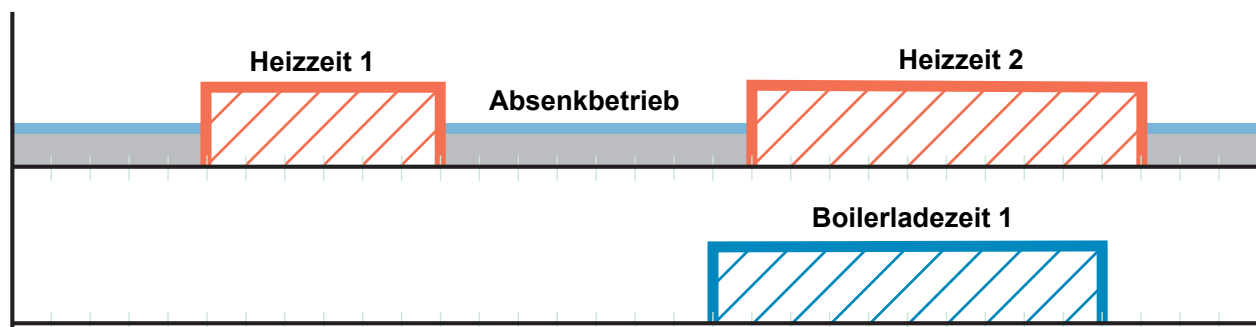

5.4.4 Betriebsart „Dauerlast“ mit Pufferspeicher

Um einen effizienten Betrieb zu erzielen, ist bei Anlagen mit Pufferspeicher anstatt der Betriebsart „Dauerlast“ die Betriebsart „Automatik“ einzustellen.

⇒ Siehe "Betriebsart „Automatik“ mit Pufferspeicher" [Seite 108]

5.4.5 Betriebsart „Brauchwasser“ ohne Pufferspeicher

Bei Auswahl „Brauchwasser“ produziert der Kessel nur dann Wärme, wenn der Boiler innerhalb der eingestellten Boilerladezeit auch tatsächlich Wärme anfordert.

Beispiel 1: Betriebsart „Brauchwasser“ ohne Pufferspeicher



Tipp: Bei Anlagen mit Solaranlage wählt man die Boilerladezeit so, dass die Energie der Sonne genutzt werden kann.

Beispiel 2: Betriebsart „Brauchwasser“ ohne Pufferspeicher mit Solaranlage

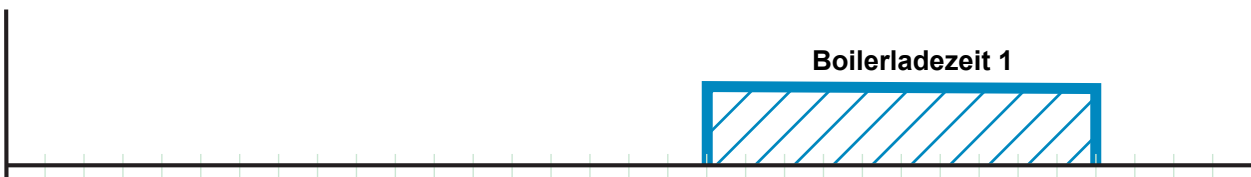

5.4.6 Betriebsart „Brauchwasser“ mit Pufferspeicher

Bei Anlagen mit Pufferspeicher ist zu beachten, dass in der Betriebsart „Brauchwasser“ die Pufferladezeiten aktiv bleiben, da der Boiler aus dem Pufferspeicher mit Wärme beliefert wird.

Der Kessel produziert innerhalb der Pufferladezeit nur dann Wärme, wenn die minimale Puffertemperatur unterschritten ist und der Boiler Wärme anfordert.

Beispiel 1: Betriebsart „Brauchwasser“ mit Pufferspeicher

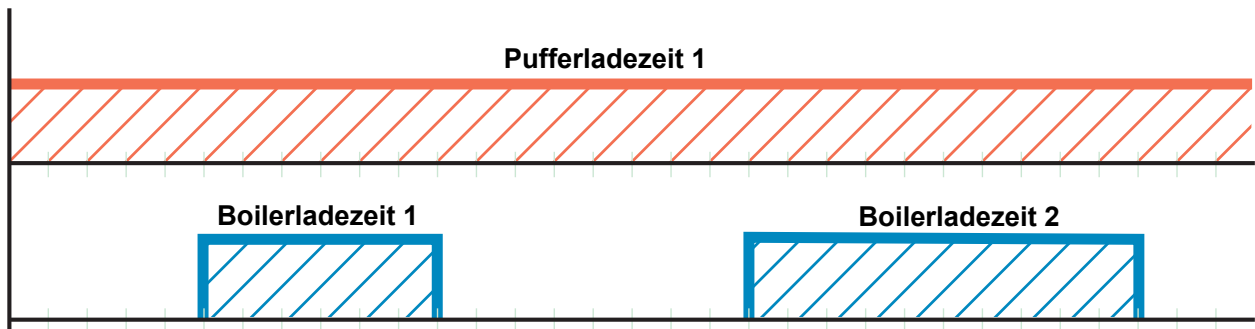

Tipp: Bei Anlagen mit Pufferspeicher und Solaranlage wählt man die Pufferladezeit so, dass die Energie der Sonne genutzt werden kann.

Beispiel 2: Betriebsart „Brauchwasser“ mit Pufferspeicher und Solaranlage

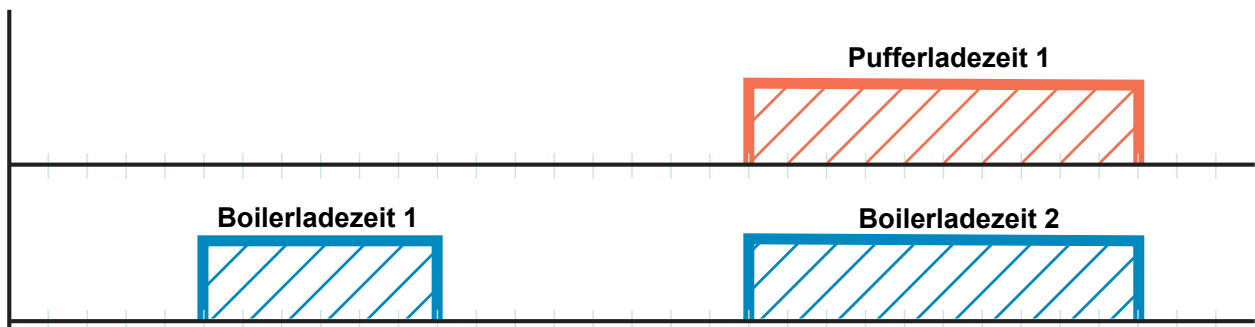

5.5 Zeiten einstellen

In den einzelnen Menüs der Heizungskomponenten (Heizkreise, Boiler, ...) kann im Reiter „Zeiten“ das gewünschte Zeitfenster für die Komponente eingestellt werden. Der Aufbau des Zeit-Menüs und die Vorgehensweise beim Ändern der Zeiten sind dabei immer gleich.

- Mit Pfeil-Rechts oder Pfeil-Links zum gewünschten Wochentag navigieren
- Symbol unterhalb des Wochentags antippen
 - ↳ Bearbeitungsfenster wird angezeigt

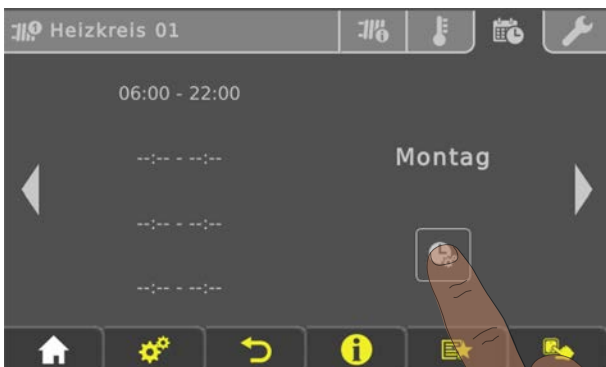

Pro Komponente und Tag können maximal vier Zeitfenster definiert werden.

- Gewünschtes Zeitfenster antippen



- Zeitfenster wird zur Bearbeitung geöffnet
- Anfangs- und Endzeit des Zeitfensters mit Pfeil-Auf und Pfeil-Ab einstellen
- Eingestelltes Zeitfenster durch Tippen auf das Bestätigen-Symbol speichern



Soll das eingestellte Zeitfenster auch für einen zusätzlichen Tag gelten, kann dies durch Aktivieren des entsprechenden Tages übernommen werden.



Durch Tippen auf das „Papierkorb“-Symbol kann ein eingestelltes Zeitfenster gelöscht werden.



5.6 Touchscreen kalibrieren

Kann die Touch-Oberfläche nicht mehr ordnungsgemäß bedient werden, ist eine Kalibrierung notwendig.

- Das Menü „Displayeinstellungen“ aufrufen
- Nach unten blättern, bis das Untermenü "Softwareupdate / Service" angezeigt wird und das Untermenü aufrufen



- Im Untermenü "Softwareupdate / Service" den Parameter „Touchbedienung neu kalibrieren“ aufrufen



- Den Parameter auf „JA“ setzen und Einstellung rechts unten bestätigen
 - Das Touchscreen startet neu und beginnt mit der Kalibrierung

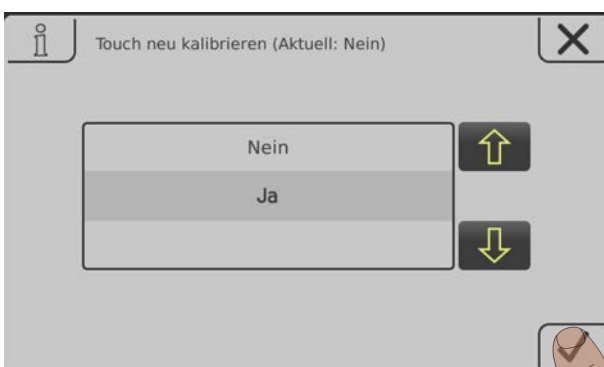

Zum Kalibrieren der Touch-Oberfläche sind 5 Punkte, welche durch ein Fadenkreuz dargestellt werden, in der gezeigten Reihenfolge zu drücken. Nach erfolgter Kalibrierung wird ein Neustart ausgeführt.

HINWEIS

Ungenau Kalibrierung

Ein ungenaues Tippen der gekennzeichneten Punkte kann dazu führen, dass das Bedienteil nicht mehr ordnungsgemäß bedient werden kann! In diesem Fall ist ein Software-Update erforderlich.

5.7 Software-Update Lambdatronic 3200

Folgende Beschreibung zeigt den Ablauf eines Software-Updates bei Anlagen mit Lambdatronic 3200 und einem Touch-Bediengerät im Anlagenumfeld (gilt auch für Anlagen mit Tasten-Kesselbediengerät und Touch-Raumbediengerät). Für die Durchführung ist der Fröling Flash Update Wizard (Kernmodul) sowie ein USB-Speichermedium (Touch-Bediengerät) notwendig. Die Vorgehensweise für Verbindungsaufbau und einem eventuell notwendigen Bootloader-Update wird in der Dokumentation des Flash Update Wizard beschrieben.

Übersicht der Hauptschritte beim Software-Update

Flash-Update durchführen - Wizard jedoch nicht beenden



⇒ Siehe "Software-Update an der Kesselregelung durchführen" [Seite 117]

Software-Update aller Touch-Bediengeräte durchführen

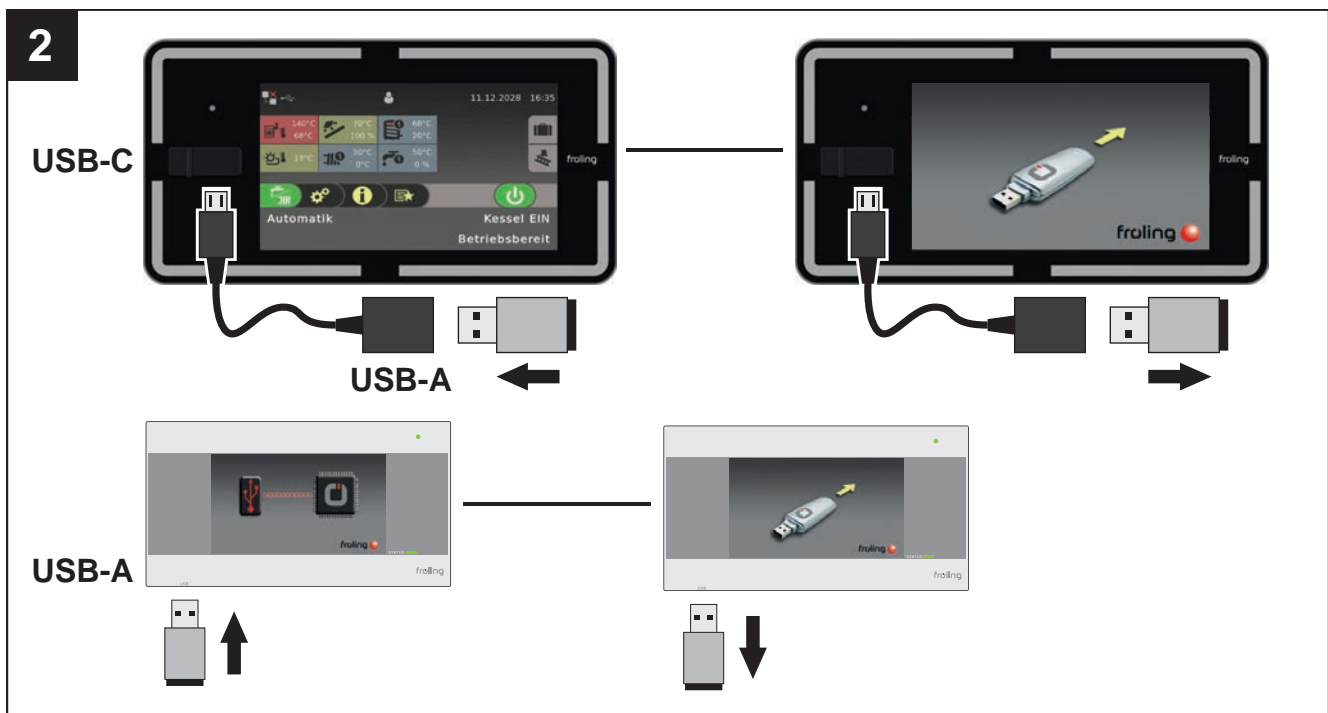

⇒ Siehe "Software-Update am Touch-Bediengerät durchführen" [Seite 119]

Flash Update Wizard beenden - Steuerung neu starten

⇒ Siehe "Software-Update abschließen" [Seite 120]

5.7.1 Software-Update an der Kesselregelung durchführen**Flash-Datei auswählen**

Nach dem Herstellen der Verbindung wird im Hauptfenster die Auswahl der Update-Dateien angezeigt:

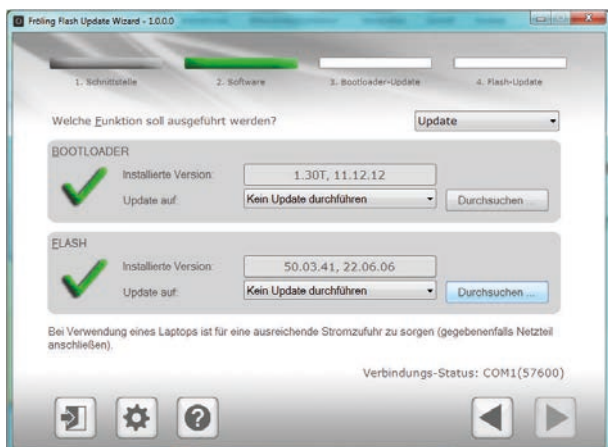

- Neben dem Feld "Installierte Version:" wird die aktuell auf der Kesselregelung installierte Flash-Version angezeigt
- Neben dem Feld "Update auf:" werden die im Standard-Verzeichnis verfügbaren Flash-Dateien in einem Dropdown-Feld angezeigt

Flash-Datei im Standard-Verzeichnis:

- Aus dem Dropdownfeld gewünschte Flash-Datei auswählen

Flash-Datei nicht im Standard-Verzeichnis:

- Im Abschnitt FLASH auf "Durchsuchen" klicken
 - ↳ Fenster zum auswählen der Flash-Datei wird angezeigt
- Zum Ordner verzweigen, in dem die Datei abgelegt ist
- Flash-Datei (*.s19) auswählen und auf "Öffnen" klicken

Flash-Update starten

Nach der Auswahl der gewünschten Flash-Datei, wird diese neben dem Feld "Update auf:" angezeigt:

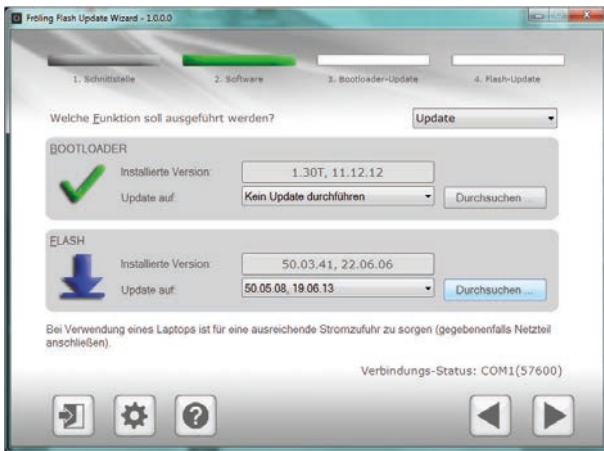

- Auf Schaltfläche "Weiter" klicken

➤ Der Update-Vorgang wird gestartet und der aktuelle Status mit einem Fortschrittsbalken angezeigt

Wenn das Flash-Update erfolgreich auf die Kesselregelung übertragen wurde, wird folgendes Fenster angezeigt:

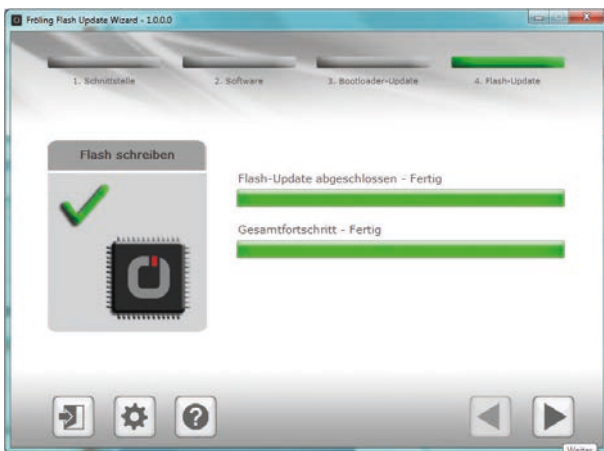

HINWEIS! Zu diesem Zeitpunkt das Update nicht beenden und die Verbindung zur Kesselregelung nicht trennen!

5.7.2 Software-Update am Touch-Bediengerät durchführen

HINWEIS! Sind mehreren Touch-Bediengeräte vorhanden, empfehlen wir mehrere USB-Sticks vorzubereiten und die Updates parallel auszuführen!

- USB-Stick mit den notwendigen Daten (linux.bin; rootfs.img; update; froresetdemo.inc oder frorestart.inc) an der USB-Schnittstelle anstecken
 - Systemmeldung für Neustart wird angezeigt
- Durch Tippen auf "OK" Neustart des Touch-Bediengerätes ausführen
 - Beim Neustart wird der Updatevorgang automatisch gestartet

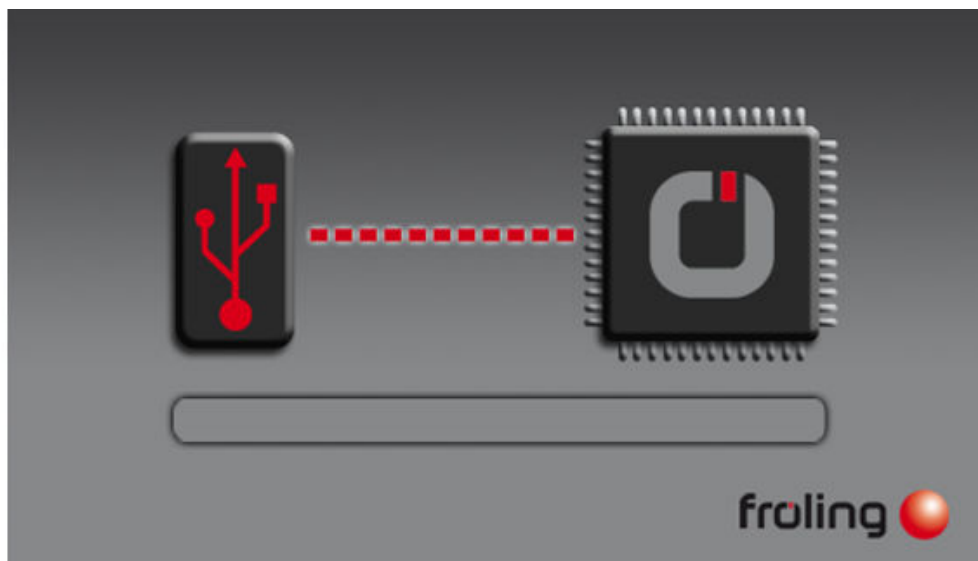

Ist das Update vollständig abgeschlossen, wird angezeigt, dass der Stick entfernt werden kann

- USB-Stick entfernen
 - Touch-Bediengerät startet automatisch neu

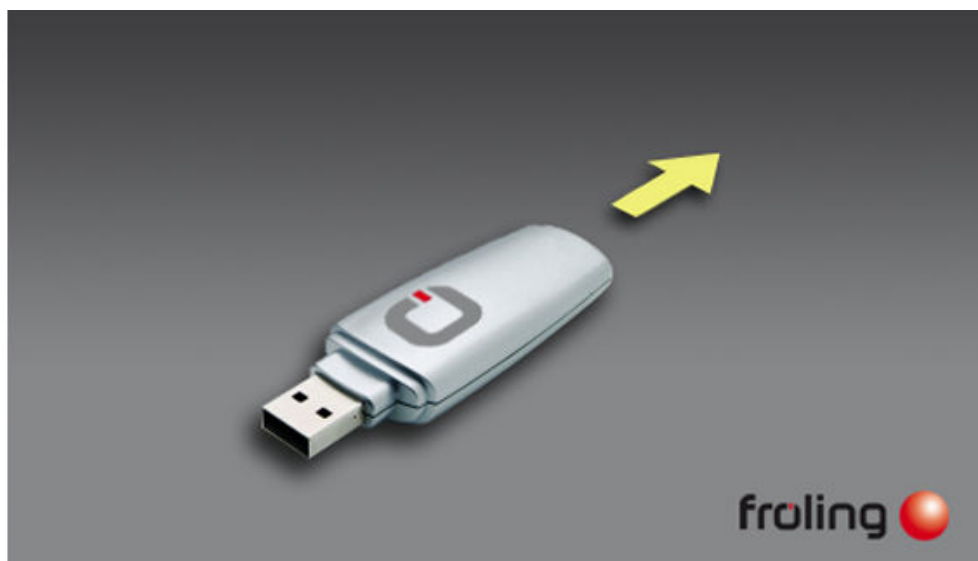

Nach dem Neustart ist das Touch-Bediengerät auf dem neuesten Softwarestand.

- Update bei eventuell weiteren vorhandenen Touch-Bediengeräten durchführen

5.7.3 Software-Update abschließen

Ist das Update bei allen Touch-Bediengeräten durchgeführt, muss zum Abschluss der Flash Update Wizard korrekt beendet werden.

Flash-Update beenden

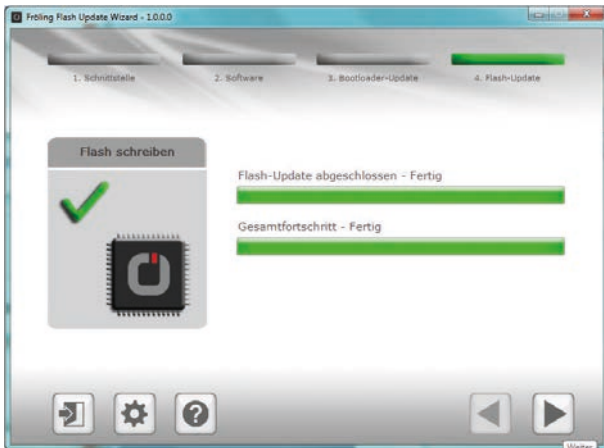

- Auf Schaltfläche "Weiter" klicken
 - ➔ Das Abschlussfenster wird angezeigt

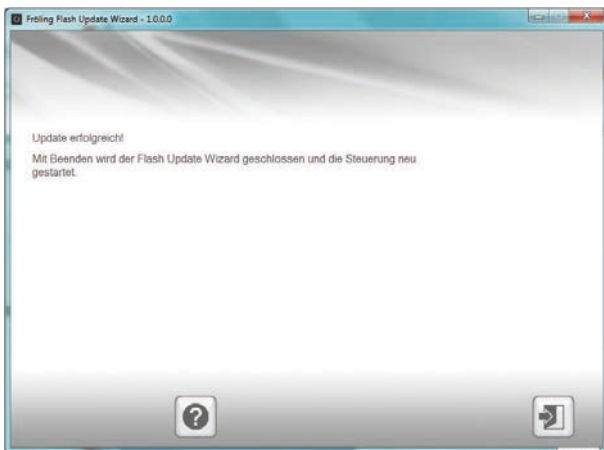

- Durch Klicken auf "Beenden" wird der Flash Update Wizard geschlossen und die Kesselregelung neu gestartet
 - ➔ Nach dem Neustart der Kesselregelung kontrollieren, ob alle Touch-Bediengeräte korrekt hochgefahren sind

HINWEIS! Wenn sich nicht alle Touch-Bediengeräte mit der Kesselregelung verbinden konnten, ist ein Neustart der gesamten Anlage (Hauptschalter AUS/EIN) notwendig!

5.8 USB – Datenaufzeichnung

- Kessel am Hauptschalter ausschalten

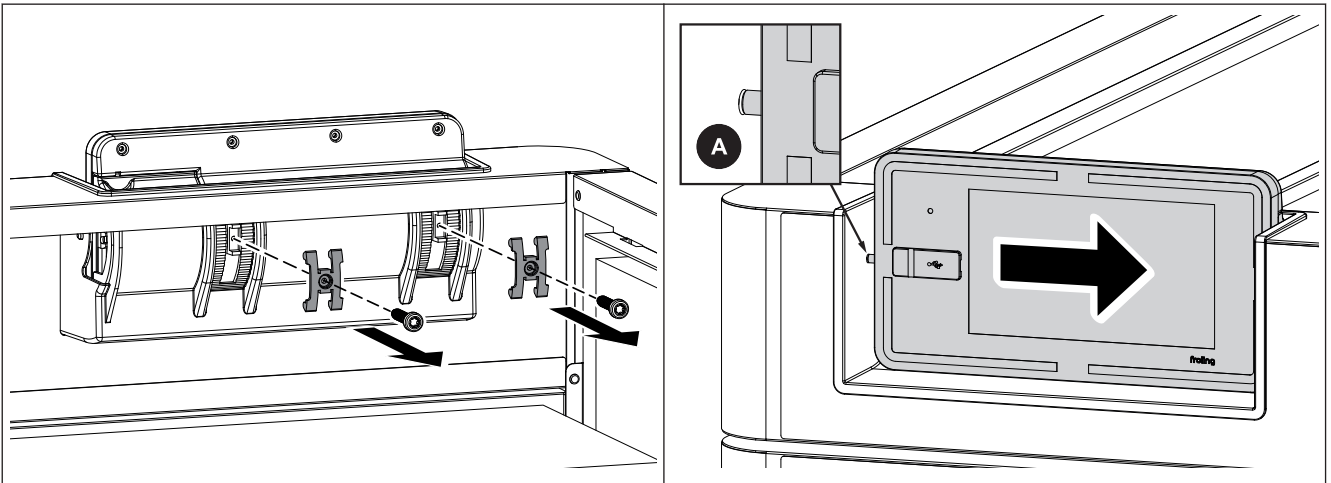

- Isolierdeckel abnehmen und Halteklammern an der Rückseite der Displayhalterung demontieren
- Display nach rechts schieben, bis Zapfen (A) an der linken Seite außerhalb der Aufnahme liegt

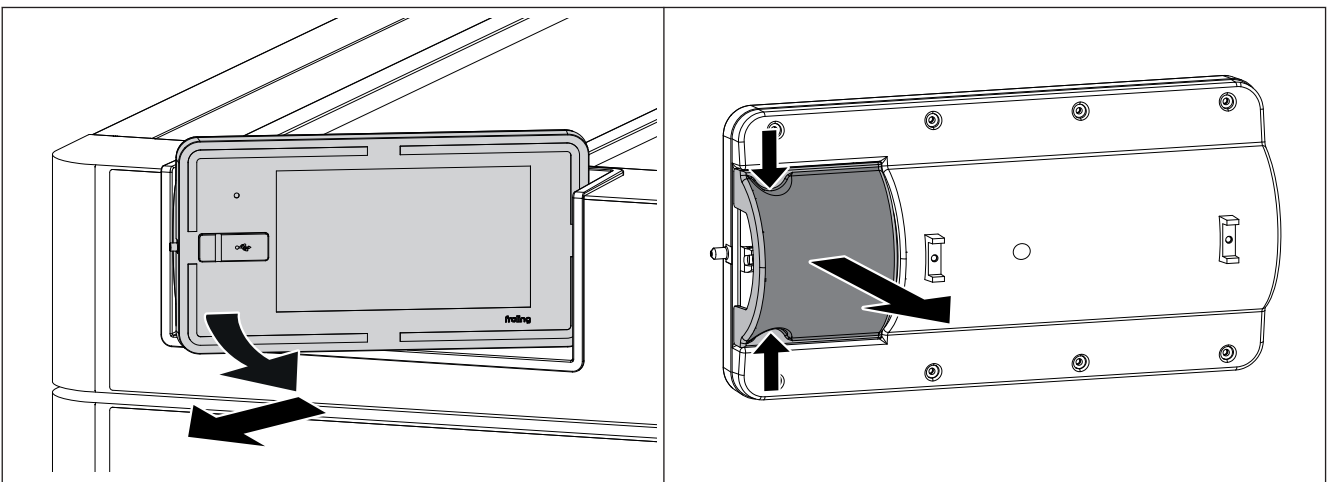

- Display an der linken Seite nach vorne schwenken und schräg nach links wegziehen
- Abdeckung an den beiden Einkerbungen zusammendrücken und abziehen

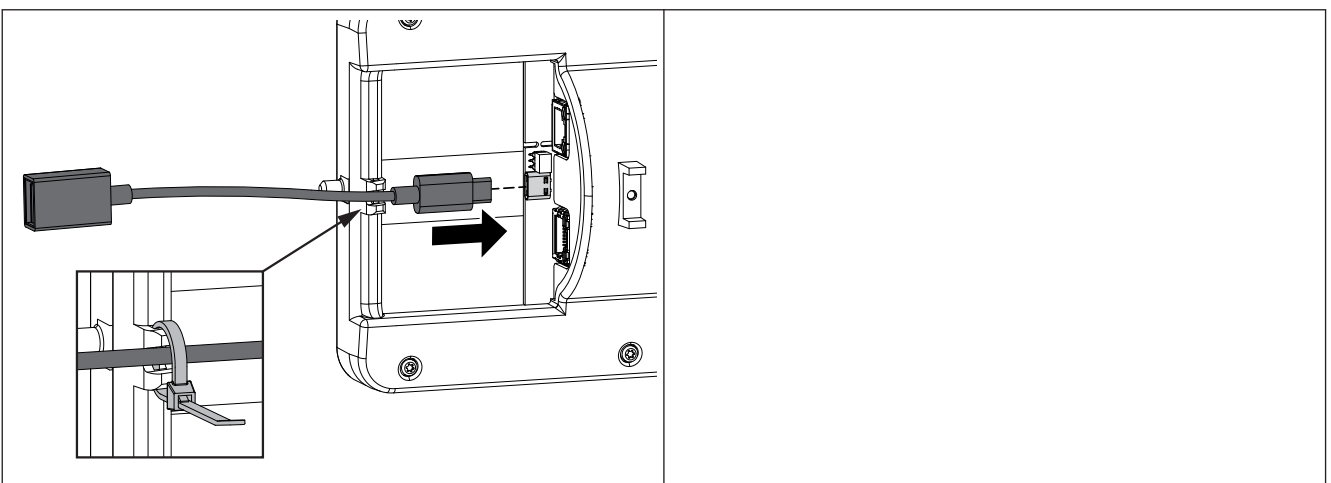

- Adapterkabel USB C - USB A an der Buchse am Display anstecken und Kabel am Displaygehäuse mit Kabelbinder sichern
- Display in sinngemäß umgekehrter Reihenfolge wieder montieren

- Hauptschalter einschalten und USB-Stick an der Verlängerung anstecken
 - ↳ Auf dem USB-Stick darf sich kein Software-Update befinden
 - ↳ Aufzeichnung startet automatisch nach erfolgreichem Start des Touchdisplays

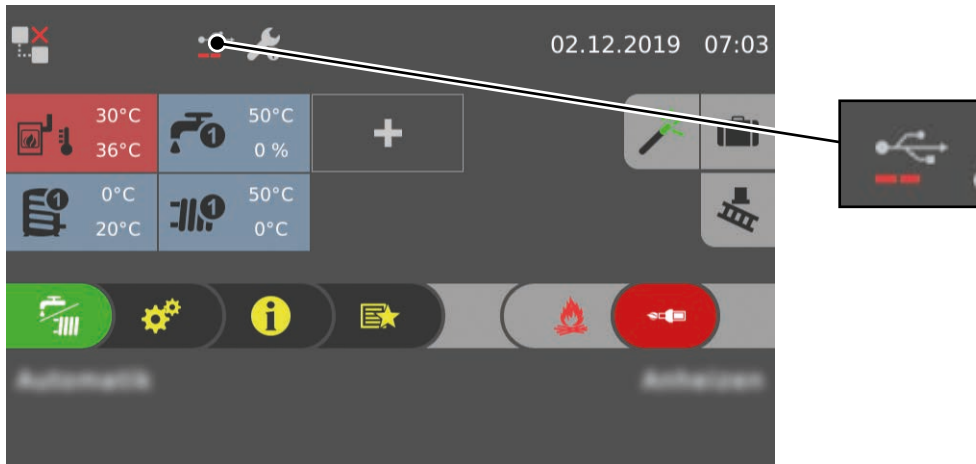

Die Datenaufzeichnung wird in der Statuszeile durch das USB-Symbol mit Aktivitätsbalken angezeigt.

7 Anhang

7.1 Adressen

7.1.1 Adresse des Herstellers

FRÖLING
Heizkessel- und Behälterbau GesmbH

Industriestraße 12
A-4710 Grieskirchen
AUSTRIA

TEL 0043 (0)7248 606 0
FAX 0043 (0)7248 606 600
EMAIL info@froeling.com
INTERNET www.froeling.com

Werkskundendienst

Österreich	0043 (0)7248 606 7000
Deutschland	0049 (0)89 927 926 400
Weltweit	0043 (0)7248 606 0

7.1.2 Adresse des Installateurs

Stempel