

ТЕХНИЧЕСКИЙ МАНУАЛ

Фанкойлы кассетного типа, компактные и стандартные, 4-х трубные

SFC300A1-4P

SFC400A1-4P

SFC500A1-4P

SFC600A1-4P

SFC750A1-4P

SFC850A1-4P

SFC950A1-4P

SFC1200A1-4P

SFC1500A1-4P



Содержание

1. Введение	3
2. Идентификация модели	3
3. Модельный ряд	4
4. Внешний вид	4
5. Характеристики	5
6. Спецификация	7
7. Габаритные размеры	10
8. Электрические схемы	12
9. Таблицы производительности	16
10. Схемы в разобранном виде	28
11. Монтаж	34
12. Подключение трехходовых клапанов	43

1. Введение

Фанкойл это вентиляционный агрегат, объединяющий в едином корпусе вентилятор и теплообменник. Фанкойл является важнейшим компонентом системы центрального кондиционирования воздуха. различают фанкойл для горизонтальной, вертикальной установки и т.д.

Промышленные фанкойлы производства фирмы **ENERGOLUX** разработаны и изготовлены из оцинкованного металла на базе передовых технологий. Небольшой размер и толщина агрегата дают ему ряд преимуществ, таких как привлекательный внешний вид, экономия места, легкость осуществления монтажа и т.д. Наиболее важным преимуществом является значительное сокращение разницы температур на выходе для создания наиболее комфортных условий в помещении, и сохранение значения хладпроизводительности. Применение высококачественных материалов и современных технологий обеспечивают низкий уровень шума агрегата. Агрегаты рекомендованы к применению в магазинах, больницах, офисных центрах, гостиницах, аэропортах и т.д.

2. Идентификация модели

SFC 300 A1 4P

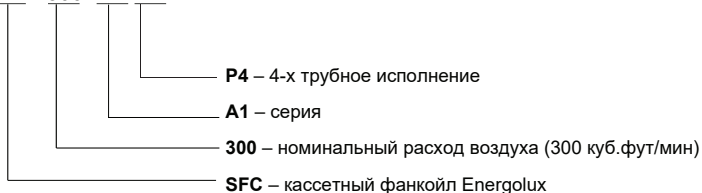

3. Модельный ряд

№	Тип	Модель	Расход воздуха (м³/ч)	Параметры электропитания (В-Ф-Гц)	Дополнительный электрокалорифер
1	Компактный	SFC300A1-4P	510	220~240-1-50	Нет
2		SFC400A1-4P	680	220~240-1-50	Нет
3		SFC500A1-4P	850	220~240-1-50	Нет
4	Стандартный	SFC600A1-4P	1150	220~240-1-50	Нет
5		SFC750A1-4P	1460	220~240-1-50	Нет
6		SFC850A1	1480	220~240-1-50	Нет
4		SFC950A1-4P	1720	220~240-1-50	Нет
5		SFC1200A1-4P	1860	220~240-1-50	Нет
6		SFC1500A1-4P	2100	220~240-1-50	Нет

4. Внешний вид

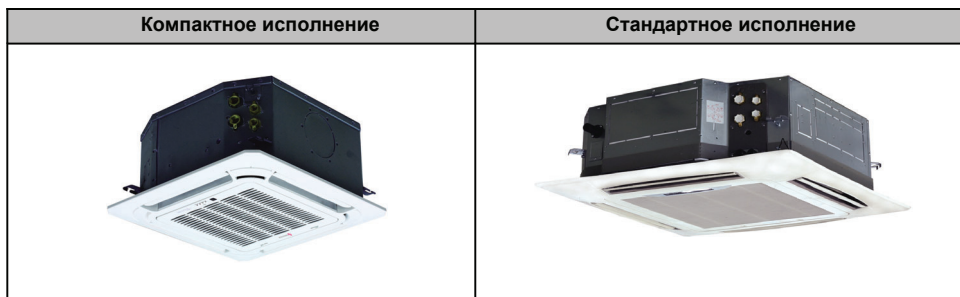

5. Характеристики

- Четырехстороннее распределение воздушного потока создает комфортные условия
- Электрическая панель управления расположена внутри агрегата и доступна для проведения работ по техобслуживанию.
- Уникальная конструкция центробежных вентиляторов обеспечивает очень низкий уровень шума агрегата.
- Возможен выбор одной из 4-х скоростей двигателя вентилятора внутреннего блока.
- Блоки имеют функцию автоматического перезапуска.
- Высокая производительность в режимах охлаждения/нагрева, высокая эффективность и энергосбережение.
- Новая панель.

5. Характеристики

Компактный тип:

- Круговая подача воздуха обеспечивает равномерное распределение воздушного потока



- Компактный дизайн, простая установка и простота обслуживания

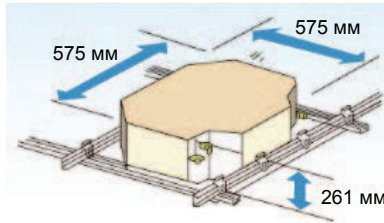

- Уникальная конструкция центробежных вентиляторов обеспечивает очень низкий уровень шума агрегата.
- Возможен выбор одной из 4-х скоростей двигателя вентилятора внутреннего блока.
- Блоки имеют функцию автоматического перезапуска.
- Встроенный дренажный насос с высотой подъема 500 мм

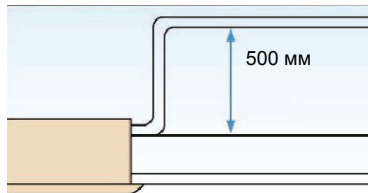

- Высокая производительность охлаждения и отопления, высокая эффективность и энергосбережение
- Подключение трубопроводов с охлажденной и горячей водой



- Максимальная температура для контура с горячей водой: +75 °С
- Для компактных фанкойлов - возможность подключения центрального пульта управления (клемма ХУЕ), Modbus RTU (клемма PQE) и переключения скоростей вентилятора от универсального электронного термостата

Стандартный тип:

- Декоративная панель с четырех сторонней подачей воздуха является стандартной, панель с 360° подачей воздуха является дополнительной.

Стандартная панель



Оptionальная панель



- Максимальная температура воды при работе в режиме обогрева: +75 °С
- Уникальная конструкция центробежных вентиляторов обеспечивает очень низкий уровень шума агрегата.
- Возможен выбор одной из 4-х скоростей двигателя вентилятора внутреннего блока.
- Блоки имеют функцию автоматического перезапуска.
- Встроенный дренажный насос с высотой подъема 750 мм

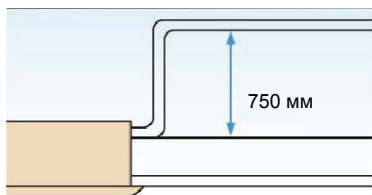

- Обеспечение притока свежего воздуха делает жизнь более здоровой и комфортной



- Подключение трубопроводов с охлажденной и горячей водой



- Максимальная температура для контура с горячей водой: + 75 °С

6. Спецификация

Компактный тип

Модель			SFC300A1-4P	SFC400A1-4P	SFC500A1-4P
Расход воздуха	Высокая скорость	м³/ч	510	680	850
		фут³/мин	300	400	500
	Средняя скорость	м³/ч	440	580	730
		фут³/мин	260	340	430
	Низкая скорость	м³/ч	360	480	600
		фут³/мин	210	280	350
Холодопроизводительность		Вт	2500	2900	3500
Теплопроизводительность		Вт	3700	4600	5100
Потребляемая мощность		Вт	50	70	95
Уровень звукового давления (Выс./Сред./Низ.)		дБ(А)	36/33/28	42/39/32	45/42/34
Расход воды	Охлаждение	л/мин	7,2	8,4	10
	Обогрев	л/мин	5,3	6,6	7,3
Потери давления	Охлаждение	кПа	22	16	24
	Обогрев	кПа	17	23	27
Двигатель вентилятора	Тип	Малощумный 4-х скоростной двигатель			
	Модель		YDK15-6P	YDK37-4P	YDK37-4P
	Емкость конденсатора	мкФ	1,5	2	2,5
	Количество		1		
Вентилятор	Тип	Центробежные, с загнутыми вперед лопатками			
	Количество		1		
Теплообменник	Количество рядов		2		
	Шаг между трубами (а) x шаг между рядами(б)	мм	21×13,37		
	Расстояние между ребрами	мм	1,3		
	Тип оребрения		Алюминиевые пластины с гидрофильным покрытием		
	Внешний диаметр трубки	мм	Ф7		
	Длина x высота теплообм.	мм	1315×210		
	Количество контуров		3 для холодной воды 3 для горячей воды	4 для холодной воды 3 для горячей воды	4 для холодной воды 3 для горячей воды
	Максимальное давление	МПа	1,6		
Панель	Размеры без упаковки (Ш×В×Г)	мм	647×50×647		
	Вес нетто (Ш×В×Г)	кг	3		
	Размеры в упаковке (Ш×В×Г)	мм	715×123×715		
	Вес брутто (Ш×В×Г)	кг	5		
Блок	Размеры без упаковки (Ш×В×Г)	мм	575×261×575		
	Вес нетто (Ш×В×Г)	кг	17,5		
	Размеры в упаковке (Ш×В×Г)	мм	670×290×670		
	Вес брутто (Ш×В×Г)	кг	21,5		
Трубопроводы	Вход холодной и горячей воды	дюйм	Холодная вода: G3/4" Горячая вода: G1/2"		
	Выход холодной и горячей воды	дюйм	Холодная вода: G3/4" Горячая вода: G1/2"		
	Дренажный трубопровод	мм	OD Ф25		
Пульт управления			SWWC01M1(стандартная комплектация)		

Примечания:

1. Все значения даны для внешнего статического давления 0 Па.
2. Значения хладопроизводительности указаны для следующих условий: температура воздуха на входе по сухому/мокрому термометру: +27 °C/+19 °C, температура воды на входе/выходе при высокой скорости +7 °C/+12 °C.
3. Значения теплопроизводительности указаны для следующих условий: температура воздуха на входе: +20 °C, температура воды на входе при высокой скорости 0 °C.
4. Уровень шума измеряется в беззвонной комнате.

Стандартный тип

Модель			SFC600A1-4P	SFC750A1-4P	SFC850A1-4P
Расход воздуха	Высокая скорость	м³/ч	1150	1460	1480
		фут³/мин	676	858	870
	Средняя скорость	м³/ч	844	967	1077
		фут³/мин	496	568	633
	Низкая скорость	м³/ч	683	774	912
		фут³/мин	401	455	536
Холодопроизводительность		кВт	5,10	5,93	6,17
Теплопроизводительность		кВт	6,67	7,87	8,06
Параметры электропитания		В/Ф/Гц	220-240/1/50	220-240/1/50	220-240/1/50
Потребляемая мощность		Вт	170	188	198
Уровень звукового давления		дБ(А)	42/32/26	43/34/29	44/35,5/32
Холодная вода	Расход воды	м³/ч	0,92	0,98	1,05
	Потеря давления воды	кПа	15,20	17,10	20,00
Горячая вода	Расход воды	м³/ч	0,55	0,68	0,67
	Потеря давления воды	кПа	36,90	40,50	39,10
Вентилятор	Тип	Центробежный вентилятор			
	Количество	шт.	1	1	1
	Материал		ASG20	ASG20	ASG20
	Диаметр	мм	476,00	476,00	476,00
	Высота	мм	169,50	169,50	169,50
Двигатель	Модель		YDK56-6-1	YDK56-6-1	YDK90-6E
	Количество	шт.	1	1	1
	Парам. электропитания	В/Ф/Гц	220-240/1/50	220-240/1/50	220-240/1/50
	Конденсатор	мкФ	3 мкФ/450 В	3 мкФ/450 В	3 мкФ/450 В
	Класс изоляции		B	B	B
	Класс безопасности		IPX0	IPX0	IPX0
Теплооб- менник	Количество рядов		2	2	2
	Шаг между трубами (а) x шаг между рядами (b)	мм	21×13,37	21×13,37	21×13,37
	Расстояние между ребрами	мм	1,5	1,50	1,50
	Тип оребрения		Алюминиевые пластины с гидрофильным покрытием		
	Внешний диаметр трубки	мм	7	7	7
	Тип трубки		гладкая трубка		
	Длина x высота теплообм.	мм	1990×252	1990×252	1990×252
	Количество контуров		9 для холодной воды, 3 для горячей воды		
	Максимальное давление	МПа	1,60	1,60	1,60
	Вход/Выход холодной воды	дюйм	3/4"	3/4"	3/4"
Трубопровод	Вход/Выход горячей воды	дюйм	1/2"	1/2"	1/2"
	Дренажный	дюйм	32	32	32
	Габаритные размеры (Ш×В×Г)	мм	840×300×840	840×300×840	840×300×840
Корпус	Размеры в упаковке (Ш×В×Г)	мм	900×330×900	900×330×900	900×330×900
	Вес нетто	кг	35	35	35
	Вес брутто	кг	41	41	41
	Габаритные размеры (Ш×В×Г)	мм	950×45×950	950×45×950	950×45×950
Панель	Размеры в упаковке (Ш×В×Г)	мм	1035×90×1035	1035×90×1035	1035×90×1035
	Вес нетто	кг	6	6	6
	Вес брутто	кг	9	9	9
	Силовой кабель	мм²	3×1,0	3×1,0	3×1,0
Управление (беспроводной пульт ДУ)			SWWC01M1	SWWC01M1	SWWC01M1

Примечания:

1. Все значения даны для внешнего статического давления 0 Па.
2. Значения хладопроизводительности указаны для следующих условий: температура воздуха на входе по сухому/мокрому термометру: +27 °C/+19 °C, температура воды на входе/выходе при высокой скорости +7 °C/+12 °C.

Модель			SFC950A1-4P	SFC1200A1-4P	SFC1500A1-4P
Расход воздуха	Высокая скорость	м³/ч	1720	1860	2100
		фут³/мин	1011,76	1094	1235
	Средняя скорость	м³/ч	1231	1275	1275
		фут³/мин	724	750	750
	Низкая скорость	м³/ч	1044	1095	1095
		фут³/мин	614	644	644
Холодопроизводительность		кВт	6,70	9,28	10,58
Теплопроизводительность		кВт	8,67	11,65	12,62
Параметры электропитания		В/Ф/Гц	220-240/1/50	220-240/1/50	220-240/1/50
Потребляемая мощность		Вт	205	197	234
Уровень звукового давления		дБ(А)	44,5/36/33	46/38/34	47/40/35
Холодная вода	Расход воды	м³/ч	1,12	1,55	1,67
	Потеря давления воды	кПа	22	32	38
Горячая вода	Расход воды	м³/ч	0,71	1,02	1,06
	Потеря давления воды	кПа	42	57	61
Вентилятор	Тип		Центробежный вентилятор		
	Количество	шт.	1	1	1
	Материал		ASG20	ASG20	ASG20
	Диаметр	мм	476,00	476,00	476,00
	Высота	мм	169,50	169,50	169,50
Двигатель	Модель		YDK90-6E	YDK90-6E-1	YDK90-6E-1
	Количество	шт.	1	1	1
	Параметры электропитания	В/Ф/Гц	220-240/1/50	220-240/1/50	220-240/1/50
	Конденсатор	мкФ	3,5 мкФ/450В	4 мкФ/450 В	4 мкФ/450 В
	Класс изоляции		В	В	В
	Класс безопасности		IPX0	IPX0	IPX0
Теплообменник	Количество рядов		2	3	3
	Шаг между трубами (а) x шаг между рядами (b)	мм	21×13,37	21×13,37	21×13,37
	Расстояние между ребрами		1,50	1,50	1,50
	Тип оребрения		Алюминиевые пластины с гидрофильным покрытием		
	Внешний диаметр трубки	мм	7	7	7
	Тип трубки		гладкая трубка		
	Длина x высота теплообм.	мм	1990×252	2080×252	2080×252
	Количество контуров		9 для холодной воды, 3 для горячей воды	14 для холодной воды, 4 для горячей воды	14 для холодной воды, 4 для горячей воды
	Максимальное давление	МПа	1,60	1,60	1,60
Трубопровод	Вход/Выход холодной воды	дюйм	3/4"	3/4"	3/4"
	Вход/Выход горячей воды	дюйм	1/2"	1/2"	1/2"
	Дренажный	дюйм	Ф32	Ф32	Ф32
Корпус	Габаритные размеры (Ш×В×Г)	мм	840×300×840	840×300×840	840×300×840
	Размеры в упаковке (Ш×В×Г)	мм	900×330×900	900×330×900	900×330×900
	Вес нетто	кг	35	38	38
	Вес брутто	кг	41	44	44
Панель	Габаритные размеры (Ш×В×Г)	мм	950×45×950	950×45×950	950×45×950
	Размеры в упаковке (Ш×В×Г)	мм	1035×90×1035	1035×90×1035	1035×90×1035
	Вес брутто	кг	6	6	6
	Вес в упаковке	кг	9	9	9
Кабель	Силовой кабель	мм²	3×1,0	3×2,0	3×2,0
Управление (беспроводной пульт ДУ)			SWWC01M1	SWWC01M1	SWWC01M1

Примечания:

- Значения теплопроизводительности указаны для следующих условий: температура воздуха на входе: +20 °С, температура воды на входе при высокой скорости 0 °С.
- Уровень шума измеряется в беззвонной комнате.

7. Габаритные размеры

Компактные фанкойлы



Единица измерения: мм

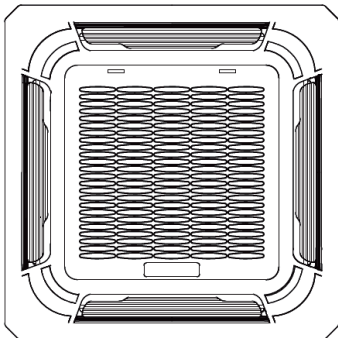
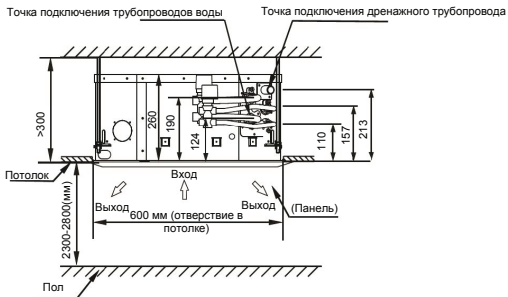

Стандартные фанкойлы

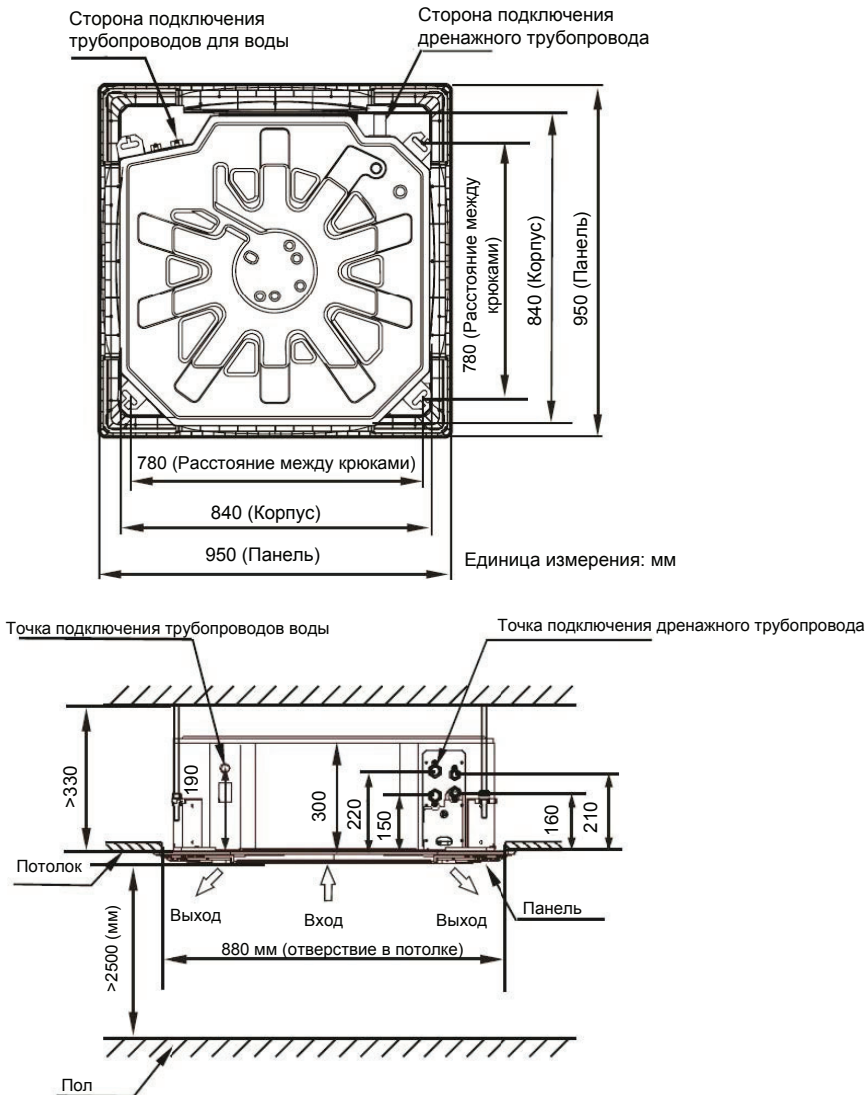

8. Электрические схемы

8.1 SFC300A1-4P , SFC400A1-4P , SFC500A1-4P

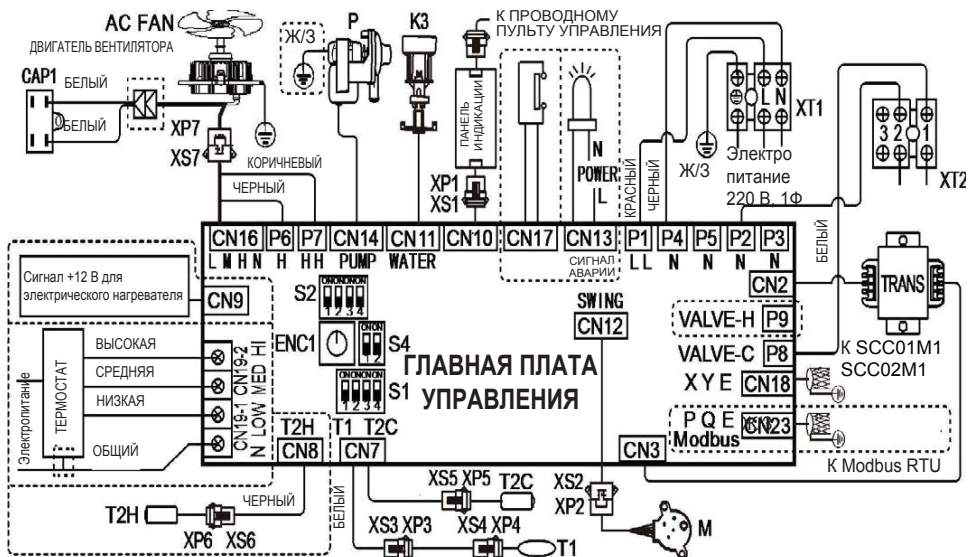

КОД	НАИМЕНОВАНИЕ ЧАСТИ
CAP1	КОНДЕНСАТОР ВНУТРЕННЕГО БЛОКА
CN1~20, P1~8	РАЗЪЕМЫ ПЛАТЫ УПРАВЛЕНИЯ
TRANS	ТРАНСФОРМАТОР
AC FAN	ЭЛЕКТРОДВИГАТЕЛЬ ВЕНТИЛЯТОРА ВНУТРЕННЕГО БЛОКА
K3	ДАТЧИК УРОВНЯ ВОДЫ
M	ДВИГАТЕЛЬ ЖАЛЮЗИ
PUMP	ДРЕНАЖНЫЙ НАСОС
T1	ДАТЧИК ТЕМПЕРАТУРЫ В ПОМЕЩЕНИИ
T2-C	ДАТЧИК ТЕМПЕРАТУРЫ ТРУБОПРОВОДА
XP1~7	РАЗЪЕМЫ
XS1~7	РАЗЪЕМЫ
XT1~2	КЛЕММЫ
S1, S2, S4	DIP ПЕРЕКЛЮЧАТЕЛИ

ENC1	SWITCH	Переключатели для установки адреса
S4		
Положение "0~F" переключателя ENC1 и положение "ON/OFF" переключателя S4 предназначены для установки адреса от 0 до 63.		

8.2 SFC600-4P - SFC1500-4P

(партномер платы управления: 1712620000277)

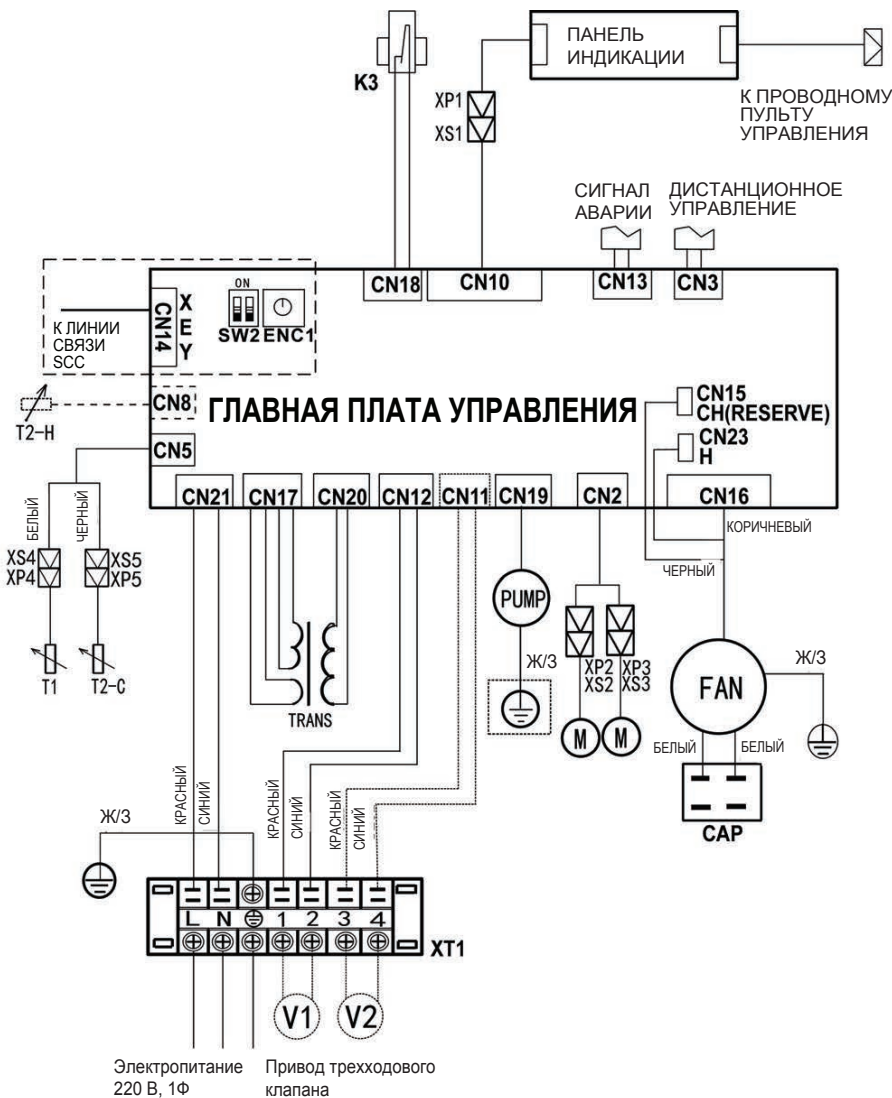

Примечание:

1. Если порт CN3 замкнут, это означает дистанционное выключение системы, после чего фанкойл перестанет реагировать на команды управления; Если порт CN3 разомкнут, это означает дистанционное включение системы.
 2. В двухтрубных системах управления подключается только к приводу клапана холодной воды.
- В четырёхтрубных системах управления подключается к приводу клапану холодной воды и приводу клапана горячей воды.

КОД	НАИМЕНОВАНИЕ ЧАСТИ
CAP	КОНДЕНСАТОР ВНУТРЕННЕГО БЛОКА
TRANS	ТРАНСФОРМАТОР
FAN	ВЕНТИЛЯТОР ВНУТРЕННЕГО БЛОКА
K3	ДАТЧИК УРОВНЯ ВОДЫ
M	ДВИГАТЕЛЬ ЖАЛЮЗИ
PUMP	НАСОС
T1	ДАТЧИК ТЕМПЕРАТУРЫ В ПОМЕЩЕНИИ
T2-C, T2-H	ДАТЧИК ТЕМПЕРАТУРЫ ТРУБОПРОВОДА
XP1~5, XS1~5	РАЗЪЁМЫ
V1	ВЕНТИЛЬ ХОЛОДНОЙ ВОДЫ
V2	ВЕНТИЛЬ ГОРЯЧЕЙ ВОДЫ
XT1	КЛЕММА

ENC1 SW2	SWITCH	Переключатели для установки адреса
Положение "0~F" переключателя ENC1 и положение "ON/OFF" переключателя SW2 предназначены для установки адреса от 0 до 63.		

9. Таблицы производительности

Холодопроизводительность:

Примечание:

EWT: Температура воды на входе (°C);

Δt: Разница температур (°C);

DB: Температура по сухому термометру (°C);

WB: Температура по влажному термометру (°C);

ТС: Полная холодопроизводительность (кВт);

SC: Явная холодопроизводительность (кВт);

WF: Расход воды (м³/ч);

WPD: Потери давления (кПа)

SFC300A1-4P

EWT	Δt	Температура воздуха в помещении, (°C)																																							
		DB:26.7				WB:19.4				DB:27				WB:18				DB:27				WB:19				DB:27				WB:20				DB:29				WB:21			
		TC	SC	WF	WPD	TC	SC	WF	WPD	TC	SC	WF	WPD	TC	SC	WF	WPD	TC	SC	WF	WPD	TC	SC	WF	WPD	TC	SC	WF	WPD	TC	SC	WF	WPD	TC	SC	WF	WPD				
5	3	3.19	1.92	0.91	99.2	2.92	2.11	0.84	83.5	3.12	2	0.89	95.2	3.3	1.92	0.95	106.5	3.48	1.83	1	118.7																				
	4	3.06	1.86	0.66	51.6	2.81	2.05	0.6	43.6	3.01	1.94	0.65	49.9	3.19	1.86	0.69	55.9	3.35	1.77	0.72	61.6																				
	5	2.93	1.8	0.5	30.2	2.68	2	0.46	25.3	2.87	1.88	0.49	29.0	3.06	1.79	0.53	33.0	3.22	2.78	0.55	36.5																				
	6	2.8	1.75	0.4	19.2	2.55	1.93	0.37	15.9	2.75	1.82	0.39	18.4	2.94	1.72	0.42	21.1	3.08	1.64	0.44	23.2																				
6	7	2.66	1.66	0.33	12.7	2.41	1.88	0.3	10.4	2.6	1.76	0.32	12.2	2.79	1.66	0.34	14.0	2.95	1.57	0.36	15.6																				
	3	3.01	1.84	0.86	88.3	2.74	2.03	0.78	73.3	2.94	1.92	0.84	84.3	3.13	1.83	0.9	95.7	3.31	1.75	0.95	107.0																				
	4	2.89	1.78	0.62	45.8	2.62	1.97	0.56	37.6	2.82	1.86	0.61	43.7	3.01	1.77	0.65	49.7	3.17	1.69	0.68	55.4																				
	5	2.75	1.71	0.47	26.5	2.5	1.91	0.43	21.9	2.69	1.8	0.46	25.5	2.87	1.7	0.49	29.0	3.05	1.62	0.52	32.7																				
7	6	2.62	1.66	0.37	16.7	2.37	1.85	0.34	13.7	2.55	1.74	0.37	16.0	2.75	1.63	0.39	18.4	2.9	1.55	0.42	20.5																				
	7	2.48	1.59	0.3	11.0	2.22	1.8	0.27	8.8	2.42	1.69	0.3	10.5	2.59	1.58	0.32	12.1	2.77	1.49	0.34	13.8																				
	3	2.81	1.75	0.8	77.0	2.55	1.95	0.73	63.4	2.75	1.84	0.79	73.7	2.95	1.75	0.84	84.9	3.11	1.66	0.89	94.8																				
	4	2.69	1.69	0.58	39.8	2.41	1.91	0.52	32.0	2.62	1.78	0.56	37.7	2.81	1.69	0.6	43.6	2.99	1.61	0.64	49.2																				
8	5	2.55	1.63	0.44	23.0	2.29	1.85	0.39	18.5	2.5	1.72	0.43	22.0	2.68	1.62	0.46	25.3	2.85	1.54	0.49	28.5																				
	6	2.42	1.58	0.35	14.3	2.16	1.79	0.31	11.4	2.38	1.66	0.34	13.8	2.56	1.55	0.37	16.0	2.72	1.47	0.39	18.0																				
	7	2.29	1.51	0.28	9.4	2.01	1.72	0.25	7.3	2.22	1.61	0.27	8.8	2.41	1.5	0.3	10.4	2.57	1.41	0.32	11.9																				
	3	2.62	1.68	0.75	66.9	2.33	1.88	0.67	53.3	2.55	1.76	0.73	63.8	2.75	1.66	0.79	73.9	2.93	1.57	0.84	83.7																				
9	4	2.5	1.62	0.54	34.4	2.22	1.82	0.48	27.1	2.42	1.72	0.52	32.3	2.62	1.61	0.56	37.6	2.78	1.52	0.6	42.7																				
	5	2.37	1.55	0.41	19.8	2.08	1.77	0.36	15.3	2.3	1.65	0.4	18.7	2.5	1.55	0.43	21.9	2.67	1.46	0.46	25.0																				
	6	2.22	1.5	0.32	12.0	1.95	1.72	0.28	9.3	2.18	1.59	0.31	11.6	2.37	1.48	0.34	13.7	2.53	1.39	0.36	15.7																				
	7	2.09	1.44	0.26	7.8	1.81	1.65	0.22	5.9	2.02	1.53	0.25	7.4	2.22	1.42	0.27	8.8	2.37	1.33	0.29	10.1																				
10	3	2.43	1.6	0.7	57.8	2.14	1.81	0.61	44.8	2.36	1.68	0.68	54.6	2.56	1.58	0.74	64.3	2.73	1.49	0.78	72.9																				
	4	2.29	1.54	0.49	29.0	2.01	1.76	0.43	22.3	2.23	1.63	0.48	27.3	2.42	1.53	0.52	32.1	2.59	1.44	0.56	36.9																				
	5	2.17	1.48	0.37	16.6	1.86	1.72	0.32	12.2	2.1	1.58	0.36	15.6	2.29	1.47	0.39	18.5	2.46	1.37	0.42	21.4																				
	6	2.03	1.42	0.29	10.1	1.72	1.66	0.25	7.2	1.96	1.53	0.28	9.4	2.16	1.4	0.31	11.5	2.33	1.31	0.33	13.3																				
11	7	1.88	1.36	0.23	6.3	1.61	1.61	0.2	4.6	1.81	1.46	0.22	5.9	2.01	1.36	0.25	7.2	2.17	1.25	0.27	8.5																				
	3	2.23	1.52	0.64	48.6	1.92	1.74	0.55	36.0	2.14	1.62	0.61	44.8	2.36	1.51	0.68	54.3	2.54	1.41	0.73	63.1																				
	4	2.09	1.46	0.45	24.1	1.77	1.71	0.38	17.3	2.02	1.57	0.43	22.5	2.23	1.45	0.48	27.3	2.39	1.36	0.51	31.5																				
	5	1.96	1.41	0.34	13.5	1.66	1.66	0.29	9.7	1.87	1.52	0.32	12.3	2.09	1.4	0.36	15.3	2.27	1.3	0.39	18.1																				
12	6	1.82	1.35	0.26	8.1	1.58	1.58	0.23	6.1	1.74	1.46	0.25	7.4	1.95	1.32	0.28	9.3	2.12	1.23	0.3	11.0																				
	7	1.66	1.3	0.2	5.0	1.48	1.48	0.18	4.0	1.58	1.4	0.19	4.5	1.79	1.28	0.22	5.7	1.98	1.17	0.24	7.0																				
	3	2.01	1.45	0.58	39.6	1.71	1.71	0.49	28.5	1.94	1.54	0.56	36.8	2.14	1.44	0.61	44.9	2.33	1.34	0.67	53.3																				
	4	1.89	1.4	0.41	19.6	1.62	1.62	0.35	14.5	1.81	1.49	0.39	18.0	2.02	1.37	0.43	22.4	2.2	1.28	0.47	26.7																				
13	5	1.74	1.35	0.3	10.7	1.54	1.54	0.27	8.4	1.66	1.45	0.29	9.7	1.88	1.32	0.32	12.4	2.06	1.22	0.35	14.9																				
	6	1.59	1.29	0.23	6.2	1.45	1.45	0.21	5.1	1.53	1.39	0.22	5.7	1.73	1.27	0.25	7.3	1.91	1.16	0.27	8.9																				
	7	1.41	1.24	0.17	3.6	1.36	1.36	0.17	3.3	1.36	1.36	0.17	3.3	1.57	1.21	0.19	4.4	1.76	1.09	0.22	5.6																				
	3	1.8	1.38	0.52	31.7	1.58	1.58	0.45	24.4	1.71	1.49	0.49	28.7	1.94	1.36	0.56	36.8	2.12	1.27	0.61	44.0																				
14	4	1.67	1.33	0.36	15.3	1.5	1.5	0.32	12.5	1.58	1.44	0.34	13.8	1.8	1.31	0.39	17.9	1.99	1.21	0.43	21.9																				
	5	1.52	1.29	0.26	8.2	1.44	1.44	0.25	7.3	1.44	1.39	0.25	7.3	1.66	1.26	0.29	9.7	1.85	1.15	0.32	12.1																				
	6	1.35	1.24	0.19	4.5	1.34	1.34	0.19	4.4	1.34	1.31	0.19	4.4	1.51	1.21	0.22	5.6	1.7	1.09	0.24	7.0																				
	7	1.2	1.2	0.15	2.6	1.24	1.24	0.15	2.8	1.23	1.23	0.15	2.7	1.32	1.15	0.16	3.1	1.54	1.02	0.19	4.3																				
15	3	1.57	1.32	0.45	24.2	1.46	1.46	0.42	20.8	1.48	1.43	0.43	21.5	1.71	1.3	0.49	28.6	1.91	1.19	0.55	35.7																				
	4	1.44	1.27	0.31	11.4	1.39	1.39	0.3	10.6	1.39	1.36	0.3	10.6	1.57	1.26	0.34	13.6	1.77	1.14	0.38	17.3																				
	5	1.28	1.26	0.22	5.8	1.3	1.3	0.22	5.9	1.3	1.3	0.22	5.9	1.44	1.2	0.25	7.3	1.63	1.08	0.28	9.4																				
	6	1.17	1.17	0.17	3.3	1.21	1.21	0.17	3.6	1.21	1.21	0.17	3.6	1.27	1.16	0.18	3.9	1.48	1.02	0.21	5.3																				
7	1.07	1.07	0.13	2.1	1.11	1.11	0.14	2.2	1.11	1.11	0.14	2.2	1.11	1.09	0.14	2.2	1.29	0.97	0.16	3.0																					

SFC400A1-4P

Температура воздуха в помещении, (°C)																					
EWT	Δt	DB:26.7 WB:19.4				DB:27 WB:18				DB:27 WB:19				DB:27 WB:20				DB:29 WB:21			
		TC	SC	WF	WPD	TC	SC	WF	WPD	TC	SC	WF	WPD	TC	SC	WF	WPD	TC	SC	WF	WPD
		5	3	3.7	2.23	1.06	72.2	3.39	2.45	0.97	60.7	3.62	2.32	1.04	69.2	3.83	2.22	1.1	77.5	4.04	2.12
	4	3.55	2.16	0.76	37.5	3.26	2.37	0.7	31.7	3.49	2.26	0.75	36.3	3.7	2.16	0.8	40.7	3.88	2.05	0.83	44.8
	5	3.4	2.08	0.58	22.0	3.11	2.32	0.53	18.4	3.33	2.18	0.57	21.1	3.55	2.08	0.61	24.0	3.73	3.23	0.64	26.5
	6	3.25	2.03	0.47	13.9	2.96	2.24	0.42	11.6	3.18	2.11	0.46	13.4	3.41	2	0.49	15.3	3.57	1.9	0.51	16.8
	7	3.09	1.93	0.38	9.3	2.8	2.18	0.34	7.6	3.02	2.04	0.37	8.8	3.24	1.93	0.4	10.2	3.42	1.82	0.42	11.4
6	3	3.49	2.14	1	64.2	3.18	2.36	0.91	53.3	3.41	2.23	0.98	61.3	3.63	2.13	1.04	69.6	3.84	2.03	1.1	77.8
	4	3.35	2.06	0.72	33.3	3.03	2.28	0.65	27.4	3.27	2.16	0.7	31.8	3.49	2.06	0.75	36.1	3.68	1.96	0.79	40.3
	5	3.18	1.99	0.55	19.3	2.9	2.22	0.5	16.0	3.12	2.09	0.54	18.5	3.33	1.97	0.57	21.1	3.54	1.88	0.61	23.8
	6	3.03	1.93	0.43	12.2	2.75	2.14	0.39	10.0	2.96	2.01	0.42	11.6	3.18	1.9	0.46	13.4	3.36	1.8	0.48	14.9
	7	2.87	1.84	0.35	8.0	2.57	2.09	0.32	6.4	2.8	1.96	0.34	7.6	3	1.83	0.37	8.8	3.21	1.72	0.39	10.0
7	3	3.26	2.03	0.93	56.0	2.95	2.26	0.85	46.1	3.18	2.14	0.91	53.6	3.42	2.03	0.98	61.8	3.61	1.92	1.04	68.9
	4	3.12	1.96	0.67	29.0	2.8	2.21	0.6	23.3	3.04	2.07	0.65	27.4	3.26	1.96	0.7	31.7	3.47	1.86	0.75	35.8
	5	2.96	1.89	0.51	16.7	2.66	2.14	0.46	13.4	2.9	2	0.5	16.0	3.11	1.87	0.53	18.4	3.3	1.79	0.57	20.7
	6	2.81	1.84	0.4	10.4	2.5	2.08	0.36	8.3	2.76	1.92	0.4	10.1	2.97	1.8	0.43	11.6	3.15	1.71	0.45	13.1
	7	2.66	1.75	0.33	6.9	2.34	2	0.29	5.3	2.57	1.87	0.32	6.4	2.79	1.75	0.34	7.6	2.98	1.64	0.37	8.6
8	3	3.03	1.95	0.87	48.6	2.71	2.18	0.78	38.7	2.96	2.04	0.85	46.4	3.19	1.92	0.91	53.7	3.39	1.82	0.97	60.9
	4	2.9	1.88	0.62	25.0	2.57	2.11	0.55	19.7	2.81	1.99	0.6	23.5	3.03	1.86	0.65	27.4	3.23	1.77	0.69	31.0
	5	2.75	1.8	0.47	14.4	2.41	2.05	0.42	11.1	2.67	1.91	0.46	13.6	2.9	1.8	0.5	16.0	3.09	1.69	0.53	18.2
	6	2.57	1.75	0.37	8.8	2.26	2	0.32	6.8	2.52	1.84	0.36	8.4	2.75	1.72	0.39	10.0	2.94	1.62	0.42	11.4
	7	2.42	1.67	0.3	5.7	2.1	1.91	0.26	4.3	2.35	1.78	0.29	5.4	2.57	1.65	0.32	6.4	2.75	1.55	0.34	7.3
9	3	2.82	1.86	0.81	42.0	2.48	2.1	0.71	32.5	2.74	1.95	0.79	39.7	2.98	1.83	0.85	46.8	3.17	1.73	0.91	53.0
	4	2.66	1.79	0.57	21.1	2.34	2.04	0.5	16.2	2.58	1.89	0.56	19.8	2.8	1.78	0.6	23.4	3	1.67	0.65	26.8
	5	2.52	1.72	0.43	12.1	2.16	1.99	0.37	8.9	2.44	1.83	0.42	11.3	2.66	1.7	0.46	13.4	2.86	1.59	0.49	15.5
	6	2.35	1.65	0.34	7.3	2	1.93	0.29	5.3	2.27	1.77	0.33	6.8	2.51	1.62	0.36	8.3	2.71	1.52	0.39	9.7
	7	2.18	1.57	0.27	4.6	1.86	1.86	0.23	3.4	2.1	1.69	0.26	4.3	2.33	1.57	0.29	5.3	2.52	1.45	0.31	6.2
10	3	2.59	1.76	0.74	35.3	2.23	2.02	0.64	26.2	2.48	1.88	0.71	32.5	2.73	1.75	0.78	39.5	2.95	1.64	0.84	45.9
	4	2.43	1.69	0.52	17.5	2.06	1.98	0.44	12.6	2.34	1.82	0.5	16.3	2.58	1.69	0.56	19.8	2.77	1.58	0.6	22.9
	5	2.27	1.64	0.39	9.8	1.93	1.93	0.33	7.1	2.17	1.76	0.37	9.0	2.42	1.62	0.42	11.1	2.63	1.51	0.45	13.1
	6	2.11	1.57	0.3	5.9	1.83	1.83	0.26	4.4	2.02	1.69	0.29	5.4	2.26	1.53	0.32	6.8	2.46	1.43	0.35	8.0
	7	1.93	1.5	0.24	3.6	1.72	1.72	0.21	2.9	1.84	1.63	0.23	3.3	2.07	1.49	0.25	4.2	2.3	1.36	0.28	5.1
11	3	2.34	1.68	0.67	28.8	1.98	1.98	0.57	20.7	2.25	1.79	0.65	26.8	2.49	1.67	0.71	32.7	2.71	1.55	0.78	38.7
	4	2.19	1.62	0.47	14.2	1.88	1.88	0.4	10.5	2.1	1.72	0.45	13.1	2.34	1.59	0.5	16.3	2.56	1.49	0.55	19.4
	5	2.02	1.56	0.35	7.8	1.79	1.79	0.31	6.1	1.93	1.68	0.33	7.1	2.18	1.53	0.37	9.0	2.39	1.42	0.41	10.9
	6	1.84	1.5	0.26	4.5	1.68	1.68	0.24	3.7	1.77	1.61	0.25	4.1	2.01	1.48	0.29	5.3	2.22	1.35	0.32	6.5
	7	1.64	1.44	0.2	2.6	1.58	1.58	0.19	2.4	1.58	1.58	0.19	2.4	1.82	1.4	0.22	3.2	2.04	1.27	0.25	4.1
12	3	2.09	1.6	0.6	23.0	1.83	1.83	0.53	17.8	1.99	1.73	0.57	20.9	2.25	1.58	0.65	26.8	2.46	1.47	0.71	32.0
	4	1.93	1.55	0.42	11.1	1.75	1.75	0.38	9.1	1.84	1.67	0.39	10.0	2.09	1.52	0.45	13.0	2.31	1.4	0.5	15.9
	5	1.77	1.49	0.3	5.9	1.67	1.67	0.29	5.3	1.67	1.62	0.29	5.3	1.93	1.46	0.33	7.1	2.15	1.34	0.37	8.8
	6	1.57	1.44	0.22	3.3	1.55	1.55	0.22	3.2	1.55	1.52	0.22	3.2	1.75	1.4	0.25	4.0	1.97	1.26	0.28	5.1
	7	1.39	1.39	0.17	1.9	1.44	1.44	0.18	2.0	1.43	1.43	0.18	2.0	1.53	1.33	0.19	2.3	1.79	1.19	0.22	3.1
13	3	1.82	1.53	0.52	17.6	1.69	1.69	0.48	15.1	1.72	1.66	0.49	15.6	1.98	1.5	0.57	20.8	2.22	1.39	0.64	26.0
	4	1.67	1.47	0.36	8.3	1.61	1.61	0.35	7.7	1.61	1.58	0.35	7.7	1.82	1.46	0.39	9.9	2.06	1.32	0.44	12.6
	5	1.49	1.46	0.26	4.2	1.5	1.5	0.26	4.3	1.51	1.51	0.26	4.3	1.67	1.39	0.29	5.3	1.9	1.26	0.33	6.8
	6	1.36	1.36	0.19	2.4	1.4	1.4	0.2	2.6	1.4	1.4	0.2	2.6	1.47	1.34	0.21	2.9	1.71	1.19	0.25	3.9
	7	1.24	1.24	0.15	1.5	1.28	1.28	0.16	1.6	1.29	1.29	0.16	1.6	1.29	1.26	0.16	1.6	1.5	1.12	0.18	2.2

SFC500A1-4P																																	
EWT	Δt	Температура воздуха в помещении, (°C)																															
		DB:26.7				WB:19.4				DB:18				WB:19				DB:27				WB:20				DB:29				WB:21			
		TC	SC	WF	WPD	TC	SC	WF	WPD	TC	SC	WF	WPD	TC	SC	WF	WPD	TC	SC	WF	WPD	TC	SC	WF	WPD	TC	SC	WF	WPD				
5	3	4.46	2.69	1.28	108.2	4.09	2.95	1.17	91.1	4.37	2.8	1.25	103.9	4.62	2.68	1.32	116.2	4.88	2.56	1.4	129.5												
	4	4.29	2.61	0.92	56.3	3.94	2.86	0.85	47.5	4.22	2.72	0.91	54.4	4.46	2.61	0.96	61.0	4.69	2.47	1.01	67.3												
	5	4.1	2.52	0.71	33.0	3.75	2.8	0.65	27.6	4.02	2.64	0.69	31.7	4.29	2.51	0.74	36.0	4.51	3.89	0.77	39.8												
	6	3.92	2.44	0.56	20.9	3.57	2.7	0.51	17.4	3.84	2.55	0.55	20.1	4.11	2.41	0.59	23.0	4.31	2.29	0.62	25.3												
7	3.73	2.33	0.46	13.9	3.37	2.64	0.41	11.4	3.64	2.46	0.45	13.3	3.91	2.33	0.48	15.3	4.13	2.2	0.51	17.0													
6	3	4.21	2.58	1.21	96.3	3.83	2.84	1.1	80.0	4.11	2.69	1.18	92.0	4.38	2.57	1.26	104.4	4.63	2.44	1.33	116.7												
	4	4.04	2.49	0.87	50.0	3.66	2.75	0.79	41.0	3.94	2.6	0.85	47.6	4.21	2.48	0.9	54.2	4.44	2.36	0.96	60.5												
	5	3.84	2.4	0.66	28.9	3.49	2.68	0.6	23.9	3.77	2.53	0.65	27.8	4.02	2.38	0.69	31.6	4.27	2.27	0.73	35.7												
	6	3.66	2.33	0.52	18.2	3.31	2.59	0.47	14.9	3.58	2.43	0.51	17.4	3.84	2.29	0.55	20.1	4.06	2.17	0.58	22.4												
7	3.47	2.22	0.43	12.0	3.11	2.52	0.38	9.6	3.38	2.36	0.42	11.5	3.63	2.21	0.45	13.1	3.87	2.08	0.48	15.0													
7	3	3.93	2.45	1.13	84.0	3.57	2.73	1.02	69.2	3.84	2.58	1.1	80.4	4.13	2.45	1.18	92.7	4.36	2.32	1.25	103.4												
	4	3.77	2.37	0.81	43.5	3.38	2.67	0.73	35.0	3.67	2.49	0.79	41.2	3.94	2.37	0.85	47.5	4.19	2.25	0.9	53.7												
	5	3.58	2.28	0.62	25.1	3.21	2.59	0.55	20.2	3.5	2.41	0.6	24.0	3.75	2.26	0.65	27.6	3.98	2.16	0.69	31.1												
	6	3.39	2.22	0.49	15.6	3.02	2.51	0.43	12.4	3.33	2.32	0.48	15.1	3.58	2.18	0.51	17.5	3.8	2.06	0.55	19.7												
7	3.21	2.12	0.39	10.3	2.82	2.41	0.35	7.9	3.1	2.25	0.38	9.6	3.37	2.11	0.41	11.3	3.6	1.97	0.44	13.0													
8	3	3.66	2.35	1.05	73.0	3.27	2.64	0.94	58.1	3.58	2.46	1.03	69.6	3.85	2.32	1.1	80.6	4.1	2.2	1.17	91.3												
	4	3.5	2.27	0.75	37.5	3.11	2.55	0.67	29.5	3.39	2.4	0.73	35.3	3.66	2.25	0.79	41.0	3.9	2.13	0.84	46.5												
	5	3.32	2.17	0.57	21.6	2.91	2.47	0.5	16.6	3.22	2.3	0.55	20.3	3.49	2.17	0.6	23.9	3.73	2.05	0.64	27.3												
	6	3.11	2.11	0.45	13.1	2.73	2.41	0.39	10.1	3.05	2.22	0.44	12.6	3.31	2.07	0.47	14.9	3.55	1.95	0.51	17.1												
7	2.92	2.01	0.36	8.6	2.53	2.31	0.31	6.4	2.83	2.15	0.35	8.0	3.1	1.99	0.38	9.6	3.32	1.87	0.41	11.0													
9	3	3.4	2.24	0.98	63.1	2.99	2.54	0.86	48.8	3.31	2.35	0.95	59.6	3.59	2.21	1.03	70.2	3.82	2.09	1.1	79.6												
	4	3.21	2.16	0.69	31.6	2.82	2.46	0.61	24.3	3.12	2.28	0.67	29.7	3.38	2.15	0.73	35.1	3.63	2.02	0.78	40.3												
	5	3.04	2.07	0.52	18.1	2.61	2.4	0.45	13.3	2.94	2.21	0.51	17.0	3.21	2.06	0.55	20.2	3.45	1.92	0.59	23.3												
	6	2.84	1.99	0.41	11.0	2.41	2.33	0.35	7.9	2.74	2.14	0.39	10.2	3.03	1.96	0.43	12.5	3.27	1.83	0.47	14.5												
7	2.63	1.9	0.32	6.9	2.25	2.25	0.28	5.1	2.54	2.04	0.31	6.4	2.81	1.9	0.34	7.9	3.04	1.75	0.37	9.2													
10	3	3.12	2.13	0.89	53.0	2.69	2.44	0.77	39.3	2.99	2.27	0.86	48.8	3.3	2.12	0.95	59.2	3.56	1.98	1.02	68.8												
	4	2.93	2.05	0.63	26.3	2.48	2.39	0.53	18.9	2.83	2.19	0.61	24.5	3.12	2.04	0.67	29.7	3.35	1.9	0.72	34.3												
	5	2.74	1.98	0.47	14.7	2.33	2.33	0.4	10.6	2.62	2.12	0.45	13.5	2.92	1.95	0.5	16.7	3.17	1.82	0.55	19.7												
	6	2.55	1.89	0.37	8.9	2.21	2.21	0.32	6.6	2.43	2.04	0.35	8.1	2.73	1.85	0.39	10.1	2.96	1.73	0.42	12.0												
7	2.33	1.81	0.29	5.4	2.08	2.08	0.26	4.3	2.22	1.96	0.27	4.9	2.5	1.79	0.31	6.3	2.77	1.64	0.34	7.7													
11	3	2.82	2.03	0.81	43.2	2.39	2.39	0.68	31.1	2.72	2.16	0.78	40.2	3	2.02	0.86	49.0	3.27	1.87	0.94	58.1												
	4	2.64	1.96	0.57	21.4	2.27	2.27	0.49	15.8	2.54	2.08	0.55	19.7	2.82	1.92	0.61	24.4	3.09	1.8	0.66	29.2												
	5	2.44	1.88	0.42	11.7	2.16	2.16	0.37	9.2	2.33	2.03	0.4	10.6	2.63	1.84	0.45	13.5	2.88	1.71	0.5	16.3												
	6	2.22	1.81	0.32	6.7	2.03	2.03	0.29	5.6	2.14	1.94	0.31	6.2	2.42	1.78	0.35	8.0	2.68	1.63	0.38	9.8												
7	1.98	1.74	0.24	3.9	1.91	1.91	0.23	3.6	1.91	1.91	0.23	3.6	2.2	1.69	0.27	4.8	2.46	1.53	0.3	6.1													
12	3	2.52	1.93	0.72	34.6	2.21	2.21	0.63	26.6	2.4	2.09	0.69	31.3	2.72	1.9	0.78	40.2	2.97	1.77	0.85	48.0												
	4	2.33	1.87	0.5	16.7	2.11	2.11	0.45	13.6	2.22	2.02	0.48	15.1	2.53	1.83	0.54	19.5	2.79	1.69	0.6	23.9												
	5	2.13	1.8	0.37	8.9	2.02	2.02	0.35	8.0	2.02	1.95	0.35	8.0	2.33	1.77	0.4	10.6	2.59	1.62	0.45	13.2												
	6	1.89	1.74	0.27	4.9	1.87	1.87	0.27	4.8	1.87	1.84	0.27	4.8	2.11	1.69	0.3	6.1	2.37	1.53	0.34	7.7												
7	1.68	1.68	0.21	2.8	1.74	1.74	0.21	3.0	1.73	1.73	0.21	3.0	1.84	1.61	0.23	3.4	2.16	1.43	0.26	4.7													
13	3	2.2	1.85	0.63	26.4	2.04	2.04	0.58	22.7	2.08	2.01	0.6	23.5	2.39	1.81	0.69	31.2	2.68	1.67	0.77	39.0												
	4	2.02	1.78	0.43	12.4	1.94	1.94	0.42	11.6	1.94	1.91	0.42	11.6	2.2	1.77	0.47	14.8	2.48	1.59	0.53	18.9												
	5	1.8	1.76	0.31	6.3	1.81	1.81	0.31	6.4	1.82	1.82	0.31	6.5	2.01	1.68	0.35	7.9	2.29	1.52	0.39	10.3												
	6	1.64	1.64	0.23	3.6	1.69	1.69	0.24	3.9	1.69	1.69	0.24	3.9	1.77	1.62	0.25	4.3	2.07	1.43	0.3	5.8												
7	1.49	1.49	0.18	2.2	1.55	1.55	0.19	2.4	1.56	1.56	0.19	2.4	1.56	1.52	0.19	2.4	1.81	1.35	0.22	3.3													

Таблица коэффициентов для изменения холодопроизводительности:

Скорость	300		400		500	
	TC	SC	TC	SC	TC	SC
Высокая	1	1	1	1	1	1
Средняя	0.9	0.87	0.84	0.78	0.79	0.78
Низкая	0.78	0.72	0.69	0.62	0.69	0.66

SFC600A1-4P																					
EWT	Δt	Температура воздуха в помещении. (°C)																			
		DB:26.7 WB:19.4				DB:27 WB:18				DB:27 WB:19				DB:27 WB:20				DB:29 WB:21			
		TC	SC	WF	WPD	TC	SC	WF	WPD	TC	SC	WF	WPD	TC	SC	WF	WPD	TC	SC	WF	WPD
5	3	6.5	3.92	1.86	67.65	5.96	4.31	1.71	56.92	6.37	4.08	1.82	64.92	6.73	3.91	1.93	72.64	7.11	3.73	2.04	80.96
	4	6.25	3.8	1.34	35.18	5.74	4.17	1.23	29.69	6.15	3.97	1.32	34.03	6.51	3.8	1.4	38.14	6.83	3.61	1.47	42.03
	5	5.98	3.66	1.03	20.59	5.47	4.08	0.94	17.24	5.86	3.84	1.01	19.79	6.25	3.66	1.07	22.57	6.56	3.67	1.13	24.85
	6	5.71	3.56	0.82	13.06	5.2	3.94	0.75	10.84	5.6	3.71	0.8	12.56	5.99	3.52	0.86	14.31	6.28	3.34	0.9	15.78
	7	5.43	3.39	0.67	8.68	4.92	3.84	0.6	7.11	5.31	3.58	0.65	8.28	5.7	3.39	0.7	9.55	6.01	3.21	0.74	10.64
6	3	6.13	3.76	1.76	60.2	5.59	4.14	1.6	49.98	5.99	3.92	1.72	57.49	6.38	3.74	1.83	65.22	6.75	3.56	1.93	72.96
	4	5.89	3.63	1.27	31.23	5.34	4.01	1.15	25.65	5.75	3.79	1.24	29.77	6.13	3.62	1.32	33.86	6.48	3.44	1.39	37.79
	5	5.6	3.5	0.96	18.09	5.09	3.9	0.88	14.96	5.49	3.68	0.94	17.38	5.85	3.47	1.01	19.74	6.22	3.31	1.07	22.3
	6	5.34	3.39	0.76	11.4	4.83	3.77	0.69	9.33	5.21	3.54	0.75	10.87	5.6	3.33	0.8	12.56	5.91	3.16	0.85	13.99
7	3	5.73	3.58	1.64	52.51	5.2	3.98	1.49	43.24	5.6	3.76	1.61	50.24	6.01	3.57	1.72	57.91	6.35	3.39	1.82	64.62
	4	5.49	3.45	1.18	27.16	4.92	3.89	1.06	21.84	5.34	3.64	1.15	25.72	5.74	3.45	1.23	29.69	6.1	3.27	1.31	33.54
	5	5.21	3.33	0.9	15.66	4.67	3.77	0.8	12.59	5.1	3.51	0.88	15	5.47	3.3	0.94	17.24	5.81	3.14	1	19.44
	6	4.94	3.23	0.71	9.77	4.4	3.65	0.63	7.76	4.85	3.39	0.7	9.42	5.22	3.17	0.75	10.9	5.54	3	0.79	12.3
	7	4.67	3.08	0.57	6.43	4.11	3.52	0.5	4.96	4.52	3.28	0.56	6.01	4.91	3.07	0.6	7.09	5.25	2.88	0.64	8.1
	3	5.34	3.42	1.53	45.6	4.76	3.84	1.36	36.32	5.21	3.58	1.49	43.49	5.61	3.39	1.61	50.38	5.97	3.21	1.71	57.06
	4	5.1	3.3	1.1	23.44	4.53	3.72	0.97	18.46	4.95	3.5	1.06	22.04	5.34	3.27	1.15	25.65	5.68	3.11	1.22	29.09
8	5	4.84	3.16	0.83	13.52	4.25	3.61	0.73	10.4	4.7	3.36	0.81	12.71	5.09	3.16	0.88	14.96	5.44	2.98	0.94	17.06
	6	4.53	3.07	0.65	8.2	3.97	3.51	0.57	6.32	4.44	3.24	0.64	7.89	4.83	3.02	0.69	9.33	5.17	2.84	0.74	10.69
	7	4.26	2.93	0.52	5.34	3.69	3.36	0.45	4	4.13	3.13	0.51	5.02	4.52	2.9	0.56	6.01	4.84	2.72	0.59	6.88
	3	4.96	3.27	1.42	39.41	4.36	3.69	1.25	30.51	4.82	3.43	1.38	37.22	5.23	3.22	1.5	43.86	5.57	3.05	1.6	49.72
	4	4.68	3.15	1.01	19.74	4.11	3.58	0.88	15.2	4.54	3.33	0.98	18.58	4.93	3.13	1.06	21.91	5.28	2.94	1.14	25.16
9	5	4.43	3.02	0.76	11.32	3.8	3.5	0.65	8.32	4.29	3.22	0.74	10.62	4.67	3	0.8	12.59	5.03	2.8	0.86	14.57
	6	4.14	2.91	0.59	6.85	3.51	3.39	0.5	4.94	3.99	3.11	0.57	6.37	4.42	2.86	0.63	7.81	4.76	2.67	0.68	9.08
	7	3.83	2.77	0.47	4.31	3.27	3.27	0.4	3.16	3.69	2.97	0.45	4.02	4.09	2.77	0.5	4.93	4.43	2.55	0.54	5.78
	3	4.55	3.1	1.3	33.14	3.92	3.55	1.12	24.56	4.36	3.3	1.25	30.51	4.81	3.08	1.38	37	5.18	2.88	1.49	43
10	4	4.27	2.98	0.92	16.42	3.62	3.48	0.78	11.81	4.12	3.19	0.89	15.3	4.54	2.97	0.98	18.58	4.88	2.77	1.05	21.45
	5	3.99	2.88	0.69	9.18	3.39	3.39	0.58	6.64	3.82	3.09	0.66	8.41	4.25	2.85	0.73	10.43	4.62	2.65	0.79	12.32
	6	3.72	2.76	0.53	5.53	3.22	3.22	0.46	4.14	3.55	2.97	0.51	5.04	3.97	2.69	0.57	6.32	4.32	2.52	0.62	7.47
	7	3.39	2.64	0.42	3.39	3.02	3.02	0.37	2.69	3.23	2.86	0.4	3.07	3.64	2.61	0.45	3.9	4.04	2.39	0.5	4.8
11	3	4.11	2.96	1.18	27.01	3.48	3.48	1	19.41	3.96	3.15	1.14	25.11	4.37	2.94	1.25	30.61	4.76	2.73	1.36	36.32
	4	3.85	2.86	0.83	13.35	3.31	3.31	0.71	9.88	3.69	3.03	0.79	12.3	4.11	2.8	0.88	15.25	4.5	2.62	0.97	18.22
	5	3.55	2.75	0.61	7.29	3.15	3.15	0.54	5.72	3.39	2.96	0.58	6.64	3.83	2.69	0.66	8.45	4.2	2.49	0.72	10.18
	6	3.24	2.63	0.46	4.2	2.95	2.95	0.42	3.49	3.11	2.83	0.45	3.88	3.53	2.6	0.51	5	3.9	2.37	0.56	6.09
	7	2.88	2.54	0.35	2.45	2.78	2.78	0.34	2.28	2.78	2.78	0.34	2.28	3.2	2.47	0.39	3.02	3.59	2.23	0.44	3.79
12	3	3.67	2.82	1.05	21.6	3.22	3.22	0.92	16.64	3.5	3.01	1	19.58	3.96	2.77	1.14	25.11	4.33	2.58	1.24	30
	4	3.4	2.72	0.73	10.42	3.07	3.07	0.66	8.49	3.23	2.94	0.69	9.41	3.68	2.67	0.79	12.2	4.07	2.47	0.87	14.92
	5	3.11	2.63	0.53	5.56	2.94	2.94	0.51	4.97	2.94	2.84	0.51	5	3.39	2.58	0.58	6.64	3.78	2.35	0.65	8.22
	6	2.76	2.54	0.4	3.05	2.73	2.73	0.39	2.99	2.73	2.68	0.39	2.99	3.08	2.47	0.44	3.79	3.46	2.22	0.5	4.79
13	7	2.44	2.44	0.3	1.76	2.54	2.54	0.31	1.9	2.52	2.52	0.31	1.86	2.69	2.34	0.33	2.12	3.14	2.09	0.39	2.91
	3	3.21	2.69	0.92	16.49	2.97	2.97	0.85	14.16	3.02	2.92	0.87	14.66	3.49	2.64	1	19.49	3.9	2.44	1.12	24.37
	4	2.94	2.59	0.63	7.77	2.83	2.83	0.61	7.23	2.83	2.78	0.61	7.23	3.21	2.58	0.69	9.28	3.62	2.32	0.78	11.81
	5	2.62	2.56	0.45	3.96	2.64	2.64	0.45	4.03	2.65	2.65	0.46	4.05	2.93	2.45	0.5	4.95	3.33	2.21	0.57	6.41
	6	2.38	2.38	0.34	2.28	2.47	2.47	0.35	2.43	2.47	2.47	0.35	2.43	2.58	2.36	0.37	2.67	3.01	2.09	0.43	3.63
7	2.18	2.18	0.27	1.4	2.26	2.26	0.28	1.5	2.27	2.27	0.28	1.51	2.27	2.22	0.28	1.51	2.63	1.97	0.32	2.04	

SFC750A1-4P

Температура воздуха в помещении, (°C)

EWT	Δt	Температура воздуха в помещении, (°C)																																							
		DB:26.7				WB:19.4				DB:27				WB:18				DB:27				WB:19				DB:27				WB:20				DB:29				WB:21			
		TC	SC	WF	WPD	TC	SC	WF	WPD	TC	SC	WF	WPD	TC	SC	WF	WPD	TC	SC	WF	WPD	TC	SC	WF	WPD	TC	SC	WF	WPD	TC	SC	WF	WPD	TC	SC	WF	WPD				
5	3	7.56	4.55	2.17	76.67	6.93	5.01	1.99	64.51	7.4	4.75	2.12	73.57	7.83	4.54	2.24	82.32	8.27	4.34	2.37	91.76																				
	4	7.26	4.42	1.56	39.87	6.67	4.85	1.44	33.65	7.15	4.61	1.54	38.56	7.56	4.42	1.63	43.22	7.94	4.19	1.71	47.63																				
	5	6.95	4.26	1.2	23.34	6.36	4.74	1.09	19.54	6.81	4.47	1.17	22.43	7.26	4.25	1.25	25.52	7.63	6.6	1.31	28.17																				
	6	6.64	4.14	0.95	14.8	6.05	4.58	0.87	12.29	6.51	4.31	0.93	14.24	6.97	4.09	1	16.29	7.3	3.88	1.05	17.89																				
	7	6.32	3.94	0.78	9.84	5.72	4.47	0.7	8.06	6.17	4.17	0.76	9.39	6.62	3.94	0.81	10.82	6.99	3.73	0.86	12.06																				
6	3	7.13	4.37	2.04	68.23	6.49	4.82	1.86	56.65	6.97	4.56	2	65.15	7.42	4.35	2.13	73.91	7.85	4.14	2.25	82.68																				
	4	6.85	4.22	1.47	35.4	6.2	4.66	1.33	29.07	6.68	4.41	1.44	33.74	7.13	4.21	1.53	38.38	7.53	4	1.62	42.83																				
	5	6.51	4.06	1.12	20.5	5.92	4.54	1.02	16.95	6.38	4.28	1.1	19.7	6.8	4.03	1.17	22.37	7.23	3.85	1.24	25.28																				
	6	6.2	3.94	0.89	12.92	5.61	4.38	0.8	10.58	6.06	4.12	0.87	12.32	6.51	3.88	0.93	14.24	6.87	3.68	0.98	15.85																				
	7	5.88	3.77	0.72	8.52	5.26	4.27	0.65	6.83	5.73	4	0.7	8.11	6.14	3.75	0.75	9.31	6.56	3.53	0.81	10.62																				
7	3	6.66	4.16	1.91	59.52	6.04	4.63	1.73	49.01	6.51	4.37	1.87	56.94	6.99	4.15	2	65.63	7.38	3.94	2.12	73.23																				
	4	6.38	4.01	1.37	30.78	5.72	4.53	1.23	24.75	6.21	4.23	1.34	29.15	6.67	4.01	1.44	33.65	7.09	3.81	1.53	38.01																				
	5	6.06	3.87	1.04	17.74	5.43	4.38	0.93	14.27	5.93	4.08	1.02	17	6.36	3.83	1.09	19.54	6.75	3.65	1.16	22.04																				
	6	5.74	3.76	0.82	11.07	5.12	4.24	0.73	8.79	5.64	3.94	0.81	10.68	6.07	3.69	0.87	12.36	6.44	3.49	0.92	13.94																				
	7	5.43	3.59	0.67	7.28	4.77	4.09	0.59	5.62	5.25	3.82	0.65	6.81	5.71	3.57	0.7	8.03	6.1	3.35	0.75	9.18																				
8	3	6.2	3.98	1.78	51.68	5.54	4.47	1.59	41.16	6.06	4.17	1.74	49.29	6.52	3.94	1.87	57.09	6.94	3.72	1.99	64.67																				
	4	5.93	3.84	1.27	26.56	5.26	4.32	1.13	20.92	5.75	4.07	1.24	24.98	6.2	3.81	1.33	29.07	6.61	3.61	1.42	32.96																				
	5	5.63	3.68	0.97	15.33	4.94	4.19	0.85	11.79	5.46	3.9	0.94	14.41	5.92	3.67	1.02	16.95	6.32	3.47	1.09	19.33																				
	6	5.26	3.57	0.75	9.3	4.62	4.08	0.66	7.17	5.16	3.77	0.74	8.94	5.61	3.51	0.8	10.58	6.01	3.3	0.86	12.11																				
	7	4.95	3.41	0.61	6.05	4.29	3.91	0.53	4.53	4.8	3.64	0.59	5.68	5.25	3.37	0.65	6.81	5.62	3.17	0.69	7.8																				
9	3	5.77	3.8	1.65	44.67	5.07	4.3	1.45	34.58	5.6	3.99	1.61	42.19	6.08	3.74	1.74	49.71	6.48	3.54	1.86	56.35																				
	4	5.44	3.66	1.17	22.37	4.77	4.17	1.03	17.22	5.28	3.87	1.14	21.06	5.73	3.64	1.23	24.83	6.14	3.41	1.32	28.51																				
	5	5.15	3.51	0.89	12.83	4.42	4.07	0.76	9.43	4.99	3.74	0.86	12.03	5.43	3.48	0.93	14.27	5.84	3.26	1.01	16.51																				
	6	4.81	3.38	0.69	7.76	4.08	3.94	0.59	5.59	4.64	3.62	0.66	7.22	5.13	3.32	0.74	8.85	5.54	3.11	0.79	10.29																				
	7	4.45	3.22	0.55	4.88	3.81	3.81	0.47	3.58	4.3	3.46	0.53	4.55	4.76	3.22	0.58	5.58	5.15	2.97	0.63	6.55																				
10	3	5.29	3.6	1.52	37.55	4.55	4.13	1.3	27.83	5.07	3.84	1.45	34.58	5.59	3.59	1.6	41.93	6.02	3.35	1.73	48.73																				
	4	4.96	3.47	1.07	18.61	4.21	4.05	0.91	13.39	4.79	3.71	1.03	17.35	5.28	3.45	1.14	21.06	5.67	3.23	1.22	24.31																				
	5	4.64	3.35	0.8	10.4	3.94	3.94	0.68	7.52	4.44	3.59	0.76	9.53	4.95	3.31	0.85	11.83	5.37	3.08	0.92	13.96																				
	6	4.32	3.21	0.62	6.27	3.74	3.74	0.54	4.69	4.12	3.46	0.59	5.71	4.62	3.13	0.66	7.17	5.02	2.93	0.72	8.47																				
	7	3.94	3.07	0.48	3.84	3.52	3.52	0.43	3.05	3.76	3.33	0.46	3.48	4.24	3.04	0.52	4.43	4.7	2.78	0.58	5.44																				
11	3	4.77	3.44	1.37	30.62	4.05	4.05	1.16	22	4.6	3.66	1.32	28.46	5.08	3.42	1.46	34.69	5.54	3.17	1.59	41.16																				
	4	4.48	3.32	0.96	15.13	3.85	3.85	0.83	11.2	4.3	3.53	0.92	13.94	4.78	3.26	1.03	17.28	5.23	3.05	1.12	20.65																				
	5	4.13	3.19	0.71	8.26	3.66	3.66	0.63	6.48	3.94	3.44	0.68	7.52	4.45	3.12	0.77	9.57	4.89	2.9	0.84	11.54																				
	6	3.77	3.06	0.54	4.76	3.43	3.43	0.49	3.95	3.62	3.29	0.52	4.4	4.11	3.02	0.59	5.66	4.54	2.76	0.65	6.91																				
	7	3.35	2.95	0.41	2.78	3.23	3.23	0.4	2.58	3.23	3.23	0.4	2.58	3.72	2.87	0.46	3.42	4.18	2.59	0.51	4.3																				
12	3	4.27	3.28	1.22	24.48	3.75	3.75	1.07	18.86	4.06	3.53	1.17	22.19	4.6	3.23	1.32	28.46	5.03	3	1.44	34																				
	4	3.95	3.17	0.85	11.81	3.57	3.57	0.77	9.62	3.76	3.41	0.81	10.66	4.28	3.11	0.92	13.83	4.73	2.87	1.02	16.91																				
	5	3.61	3.05	0.62	6.3	3.41	3.41	0.59	5.64	3.42	3.3	0.59	5.66	3.94	2.99	0.68	7.52	4.39	2.74	0.76	9.32																				
	6	3.21	2.95	0.46	3.46	3.17	3.17	0.46	3.38	3.17	3.11	0.46	3.38	3.58	2.87	0.51	4.3	4.02	2.58	0.58	5.43																				
	7	2.84	2.84	0.35	1.99	2.95	2.95	0.36	2.15	2.93	2.93	0.36	2.11	3.12	2.72	0.38	2.41	3.65	2.43	0.45	3.29																				
13	3	3.73	3.13	1.07	18.69	3.46	3.46	0.99	16.05	3.52	3.4	1.01	16.61	4.06	3.07	1.16	22.09	4.54	2.83	1.3	27.62																				
	4	3.41	3.01	0.73	8.81	3.29	3.29	0.71	8.2	3.29	3.23	0.71	8.2	3.73	2.99	0.8	10.51	4.21	2.7	0.91	13.39																				
	5	3.05	2.98	0.52	4.49	3.07	3.07	0.53	4.56	3.08	3.08	0.53	4.59	3.41	2.85	0.59	5.61	3.88	2.57	0.67	7.26																				
	6	2.77	2.77	0.4	2.58	2.87	2.87	0.41	2.76	2.87	2.87	0.41	2.76	3	2.75	0.43	3.03	3.5	2.43	0.5	4.11																				
	7	2.53	2.53	0.31	1.58	2.63	2.63	0.32	1.7	2.64	2.64	0.32	1.71	2.64	2.58	0.32	1.71	3.06	2.29	0.38	2.31																				

SFC850A1-4P

Температура воздуха в помещении, (°C)

EWT	Δt	Температура воздуха в помещении, (°C)																			
		DB:26.7 WB:19.4				DB:27 WB:18				DB:27 WB:19				DB:27 WB:20				DB:29 WB:21			
		TC	SC	WF	WPD	TC	SC	WF	WPD	TC	SC	WF	WPD	TC	SC	WF	WPD	TC	SC	WF	WPD
5	3	7.86	4.74	2.25	90.19	7.21	5.21	2.07	75.9	7.7	4.94	2.21	86.56	8.15	4.73	2.34	96.85	8.6	4.51	2.47	107.95
	4	7.56	4.59	1.63	46.9	6.94	5.05	1.49	39.59	7.43	4.8	1.6	45.37	7.87	4.59	1.69	50.85	8.26	4.36	1.78	56.04
	5	7.23	4.43	1.24	27.46	6.62	4.93	1.14	22.99	7.09	4.65	1.22	26.39	7.56	4.42	1.3	30.02	7.94	4.64	1.37	33.14
	6	6.91	4.31	0.99	17.42	6.29	4.76	0.9	14.46	6.78	4.49	0.97	16.75	7.25	4.26	1.04	19.16	7.59	4.80	1.09	21.04
	7	6.57	4.1	0.81	11.57	5.95	4.65	0.73	9.48	6.42	4.34	0.79	11.05	6.89	4.1	0.85	12.73	7.27	3.88	0.89	14.18
6	3	7.42	4.55	2.13	80.27	6.76	5.01	1.94	66.64	7.25	4.75	2.08	76.65	7.72	4.52	2.21	86.96	8.16	4.31	2.34	97.27
	4	7.12	4.39	1.53	41.65	6.45	4.85	1.39	34.2	6.95	4.59	1.5	39.69	7.42	4.38	1.59	45.15	7.83	4.17	1.68	50.39
	5	6.78	4.23	1.17	24.12	6.16	4.72	1.06	19.94	6.64	4.45	1.14	23.18	7.08	4.19	1.22	26.32	7.52	4.01	1.29	29.74
	6	6.45	4.1	0.93	15.2	5.84	4.56	0.84	12.45	6.3	4.28	0.9	14.5	6.78	4.03	0.97	16.75	7.15	3.83	1.02	18.65
	7	6.12	3.92	0.75	10.03	5.48	4.44	0.67	8.04	5.97	4.17	0.73	9.54	6.39	3.9	0.79	10.95	6.83	3.67	0.84	12.5
7	3	6.93	4.33	1.99	70.02	6.29	4.82	1.8	57.66	6.78	4.55	1.94	66.99	7.27	4.32	2.09	77.22	7.68	4.1	2.2	86.16
	4	6.64	4.18	1.43	36.21	5.96	4.71	1.28	29.12	6.46	4.4	1.39	34.3	6.94	4.18	1.49	39.59	7.38	3.96	1.59	44.72
	5	6.3	4.02	1.08	20.88	5.65	4.56	0.97	16.79	6.17	4.25	1.06	20	6.62	3.99	1.14	22.99	7.02	3.8	1.21	25.92
	6	5.97	3.91	0.86	13.02	5.32	4.42	0.76	10.34	5.87	4.1	0.84	12.56	6.31	3.84	0.9	14.54	6.7	3.63	0.96	16.4
	7	5.65	3.73	0.69	8.57	4.97	4.26	0.61	6.62	5.47	3.97	0.67	8.01	5.94	3.71	0.73	9.45	6.35	3.48	0.78	10.8
8	3	6.45	4.14	1.85	60.8	5.76	4.65	1.65	48.42	6.3	4.34	1.81	57.99	6.78	4.1	1.94	67.17	7.22	3.87	2.07	76.09
	4	6.17	4	1.33	31.25	5.48	4.5	1.18	24.61	5.98	4.24	1.29	29.38	6.45	3.96	1.39	34.2	6.87	3.76	1.48	38.78
	5	5.86	3.83	1.01	18.03	5.14	4.36	0.88	13.86	5.68	4.06	0.98	16.95	6.16	3.82	1.06	19.94	6.58	3.61	1.13	22.74
	6	5.48	3.71	0.78	10.94	4.81	4.25	0.69	8.43	5.37	3.92	0.77	10.52	5.84	3.65	0.84	12.45	6.25	3.44	0.9	14.25
	7	5.16	3.54	0.63	7.12	4.46	4.07	0.55	5.33	4.99	3.78	0.61	6.69	5.47	3.51	0.67	8.01	5.85	3.29	0.72	9.17
9	3	6	3.95	1.72	52.55	5.28	4.47	1.51	40.68	5.83	4.15	1.67	49.63	6.33	3.89	1.81	58.48	6.74	3.69	1.93	66.29
	4	5.66	3.81	1.22	26.32	4.97	4.34	1.07	20.26	5.49	4.02	1.18	24.77	5.97	3.78	1.28	29.21	6.39	3.55	1.37	33.55
	5	5.36	3.65	0.92	15.09	4.59	4.24	0.79	11.09	5.19	3.89	0.89	14.15	5.65	3.62	0.97	16.79	6.08	3.39	1.05	19.43
	6	5	3.52	0.72	9.13	4.25	4.1	0.61	6.58	4.83	3.77	0.69	8.5	5.34	3.45	0.77	10.41	5.76	3.23	0.83	12.11
	7	4.63	3.35	0.57	5.75	3.96	3.96	0.49	4.21	4.47	3.6	0.55	5.35	4.95	3.35	0.61	6.57	5.36	3.09	0.66	7.7
10	3	5.5	3.75	1.58	44.18	4.74	4.3	1.36	32.74	5.28	4	1.51	40.68	5.81	3.73	1.67	49.33	6.27	3.49	1.8	57.33
	4	5.16	3.61	1.11	21.89	4.38	4.21	0.94	15.75	4.99	3.86	1.07	20.41	5.49	3.59	1.18	24.77	5.9	3.36	1.27	28.6
	5	4.83	3.49	0.83	12.23	4.1	4.1	0.71	8.85	4.62	3.74	0.79	11.22	5.15	3.45	0.89	13.91	5.59	3.21	0.96	16.42
	6	4.5	3.34	0.64	7.38	3.89	3.89	0.56	5.52	4.29	3.6	0.62	6.72	4.81	3.26	0.69	8.43	5.23	3.04	0.75	9.96
	7	4.1	3.2	0.5	4.52	3.66	3.66	0.45	3.59	3.91	3.46	0.48	4.09	4.41	3.16	0.54	5.21	4.89	2.89	0.6	6.4
11	3	4.97	3.58	1.42	36.02	4.21	4.21	1.21	25.88	4.79	3.81	1.37	33.48	5.29	3.56	1.52	40.82	5.76	3.3	1.65	48.42
	4	4.66	3.45	1	17.8	4.01	4.01	0.86	13.18	4.47	3.67	0.96	16.4	4.98	3.39	1.07	20.33	5.44	3.17	1.17	24.29
	5	4.3	3.32	0.74	9.72	3.81	3.81	0.66	7.63	4.1	3.58	0.71	8.85	4.63	3.25	0.8	11.26	5.08	3.02	0.87	13.58
	6	3.92	3.19	0.56	5.6	3.57	3.57	0.51	4.65	3.77	3.42	0.54	5.17	4.27	3.14	0.61	6.66	4.72	2.87	0.68	8.12
	7	3.49	3.07	0.43	3.26	3.37	3.37	0.41	3.04	3.37	3.37	0.41	3.04	3.87	2.98	0.48	4.02	4.34	2.7	0.53	5.06
12	3	4.44	3.41	1.27	28.8	3.9	3.9	1.12	22.19	4.23	3.68	1.21	26.1	4.79	3.36	1.37	33.48	5.24	3.13	1.5	40
	4	4.11	3.29	0.88	13.89	3.71	3.71	0.8	11.32	3.91	3.55	0.84	12.54	4.45	3.23	0.96	16.27	4.92	2.98	1.06	19.9
	5	3.76	3.18	0.65	7.42	3.55	3.55	0.61	6.63	3.56	3.44	0.61	6.66	4.1	3.12	0.71	8.85	4.57	2.85	0.79	10.96
	6	3.34	3.07	0.48	4.07	3.3	3.3	0.47	3.98	3.3	3.24	0.47	3.98	3.72	2.98	0.53	5.05	4.18	2.69	0.6	6.39
	7	2.96	2.96	0.36	2.34	3.07	3.07	0.38	2.53	3.04	3.04	0.37	2.49	3.25	2.83	0.4	2.83	3.8	2.53	0.47	3.87
13	3	3.88	3.26	1.11	21.99	3.6	3.6	1.03	18.88	3.66	3.53	1.05	19.54	4.22	3.2	1.21	25.99	4.72	2.95	1.35	32.49
	4	3.55	3.13	0.76	10.36	3.43	3.43	0.74	9.65	3.43	3.37	0.74	9.65	3.88	3.12	0.83	12.37	4.38	2.8	0.94	15.75
	5	3.17	3.1	0.55	5.28	3.2	3.2	0.55	5.37	3.21	3.21	0.55	5.4	3.54	2.96	0.61	6.6	4.03	2.67	0.69	8.55
	6	2.88	2.88	0.41	3.04	2.98	2.98	0.43	3.25	2.98	2.98	0.43	3.25	3.13	2.86	0.45	3.56	3.64	2.53	0.52	4.84
	7	2.64	2.64	0.32	1.86	2.73	2.73	0.34	2	2.74	2.74	0.34	2.02	2.74	2.68	0.34	2.02	3.19	2.39	0.39	2.72

SFC950A1-4P

SFC950A1-4P																					
EWT	Δt	Температура воздуха в помещении, (°C)																			
		DB:26.7 WB:19.4				DB:27 WB:18				DB:27 WB:19				DB:27 WB:20				DB:29 WB:21			
		TC	SC	WF	WPD	TC	SC	WF	WPD	TC	SC	WF	WPD	TC	SC	WF	WPD	TC	SC	WF	WPD
5	3	8.54	5.14	2.45	99.21	7.83	5.66	2.24	83.49	8.36	5.37	2.4	95.21	8.85	5.13	2.54	106.5	9.34	4.9	2.68	118.74
	4	8.21	4.99	1.76	51.59	7.54	5.48	1.62	43.55	8.07	5.21	1.74	49.91	8.55	4.99	1.84	55.93	8.97	4.74	1.93	61.64
	5	7.85	4.81	1.35	30.2	7.18	5.36	1.24	25.29	7.7	5.05	1.32	29.03	8.21	4.81	1.41	33.02	8.62	7.45	1.48	36.45
	6	7.5	4.68	1.08	19.16	6.84	5.17	0.98	15.9	7.36	4.87	1.05	18.42	7.87	4.62	1.13	21.08	8.25	4.39	1.18	23.15
	7	7.14	4.46	0.88	12.73	6.46	5.05	0.79	10.43	6.97	4.71	0.86	12.15	7.48	4.46	0.92	14	7.9	4.22	0.97	15.6
6	3	8.05	4.94	2.31	88.3	7.34	5.44	2.1	73.31	7.87	5.15	2.26	84.31	8.38	4.91	2.4	95.65	8.87	4.68	2.54	107
	4	7.73	4.77	1.66	45.81	7.01	5.27	1.51	37.62	7.55	4.98	1.62	43.66	8.05	4.76	1.73	49.67	8.51	4.52	1.83	55.43
	5	7.36	4.59	1.27	26.53	6.69	5.12	1.15	21.94	7.21	4.83	1.24	25.49	7.69	4.55	1.32	28.95	8.17	4.35	1.41	32.71
	6	7.01	4.46	1	16.72	6.34	4.95	0.91	13.69	6.85	4.65	0.98	15.95	7.36	4.38	1.05	18.42	7.76	4.16	1.11	20.51
7	3	7.52	4.7	2.16	77.02	6.83	5.23	1.96	63.43	7.36	4.94	2.11	73.69	7.9	4.69	2.26	84.94	8.34	4.45	2.39	94.77
	4	7.21	4.53	1.55	39.83	6.47	5.11	1.39	32.04	7.02	4.78	1.51	37.73	7.54	4.53	1.62	43.55	8.01	4.3	1.72	49.19
	5	6.85	4.37	1.18	22.96	6.14	4.95	1.06	18.47	6.7	4.61	1.15	22	7.18	4.33	1.24	25.29	7.63	4.13	1.31	28.52
	6	6.49	4.24	0.93	14.32	5.78	4.8	0.83	11.38	6.37	4.45	0.91	13.82	6.85	4.17	0.98	15.99	7.28	3.94	1.04	18.04
	7	6.14	4.05	0.75	9.42	5.39	4.62	0.66	7.28	5.94	4.31	0.73	8.81	6.45	4.03	0.79	10.4	6.89	3.78	0.85	11.88
8	3	7.01	4.5	2.01	66.89	6.26	5.05	1.79	53.27	6.85	4.71	1.96	63.79	7.37	4.45	2.11	73.89	7.84	4.21	2.25	83.69
	4	6.7	4.34	1.44	34.38	5.95	4.88	1.28	27.07	6.5	4.6	1.4	32.32	7.01	4.3	1.51	37.62	7.46	4.08	1.6	42.66
	5	6.36	4.16	1.09	19.83	5.58	4.74	0.96	15.25	6.17	4.41	1.06	18.65	6.69	4.15	1.15	21.94	7.14	3.92	1.23	25.02
	6	5.95	4.03	0.85	12.03	5.22	4.61	0.75	9.28	5.83	4.25	0.84	11.57	6.34	3.96	0.91	13.69	6.79	3.73	0.97	15.68
	7	5.6	3.85	0.69	7.84	4.84	4.42	0.6	5.87	5.42	4.11	0.67	7.36	5.94	3.81	0.73	8.81	6.35	3.58	0.78	10.09
9	3	6.52	4.29	1.87	57.81	5.73	4.85	1.64	44.75	6.33	4.51	1.82	54.59	6.87	4.22	1.97	64.33	7.32	4	2.1	72.92
	4	6.15	4.14	1.32	28.95	5.39	4.71	1.16	22.29	5.97	4.37	1.28	27.25	6.48	4.11	1.39	32.13	6.94	3.86	1.49	36.9
	5	5.82	3.96	1	16.6	4.99	4.6	0.86	12.2	5.64	4.22	0.97	15.57	6.14	3.93	1.06	18.47	6.6	3.68	1.14	21.37
	6	5.43	3.82	0.78	10.05	4.61	4.46	0.66	7.24	5.24	4.09	0.75	9.35	5.8	3.75	0.83	11.45	6.26	3.51	0.9	13.32
	7	5.03	3.64	0.62	6.32	4.3	4.3	0.53	4.63	4.85	3.91	0.6	5.89	5.38	3.64	0.66	7.23	5.82	3.35	0.72	8.47
10	3	5.97	4.07	1.71	48.6	5.14	4.67	1.47	36.01	5.73	4.34	1.64	44.75	6.31	4.05	1.81	54.26	6.81	3.79	1.95	63.07
	4	5.61	3.92	1.21	24.08	4.76	4.57	1.02	17.33	5.41	4.2	1.16	22.45	5.97	3.9	1.28	27.25	6.41	3.64	1.38	31.46
	5	5.24	3.79	0.9	13.46	4.46	4.46	0.77	9.74	5.02	4.06	0.86	12.34	5.59	3.74	0.96	15.3	6.07	3.48	1.04	18.07
	6	4.88	3.63	0.7	8.11	4.22	4.22	0.61	6.08	4.66	3.91	0.67	7.39	5.22	3.54	0.75	9.28	5.68	3.31	0.81	10.96
	7	4.46	3.47	0.55	4.97	3.97	3.97	0.49	3.95	4.24	3.76	0.52	4.5	4.79	3.43	0.59	5.73	5.31	3.14	0.65	7.04
11	3	5.39	3.89	1.55	39.62	4.57	4.57	1.31	28.47	5.2	4.14	1.49	36.83	5.74	3.87	1.65	44.9	6.26	3.59	1.79	53.27
	4	5.06	3.75	1.09	19.58	4.35	4.35	0.94	14.49	4.85	3.98	1.04	18.04	5.4	3.68	1.16	22.37	5.91	3.44	1.27	26.72
	5	4.67	3.61	0.8	10.69	4.14	4.14	0.71	8.39	4.46	3.89	0.77	9.74	5.03	3.53	0.86	12.39	5.52	3.28	0.95	14.94
	6	4.25	3.46	0.61	6.16	3.88	3.88	0.56	5.12	4.09	3.71	0.59	5.69	4.64	3.41	0.67	7.33	5.12	3.11	0.73	8.94
	7	3.79	3.34	0.47	3.59	3.65	3.65	0.45	3.34	3.65	3.65	0.45	3.34	4.21	3.24	0.52	4.42	4.72	2.93	0.58	5.57
12	3	4.82	3.7	1.38	31.69	4.23	4.23	1.21	24.41	4.59	3.99	1.32	28.71	5.2	3.64	1.49	36.83	5.68	3.39	1.63	44
	4	4.47	3.58	0.96	15.28	4.03	4.03	0.87	12.45	4.24	3.86	0.91	13.79	4.83	3.51	1.04	17.89	5.35	3.24	1.15	21.89
	5	4.08	3.45	0.7	8.16	3.86	3.86	0.66	7.29	3.87	3.73	0.67	7.33	4.46	3.38	0.77	9.74	4.96	3.09	0.85	12.06
	6	3.63	3.34	0.52	4.47	3.59	3.59	0.51	4.38	3.59	3.52	0.51	4.38	4.04	3.24	0.58	5.56	4.54	2.92	0.65	7.03
	7	3.21	3.21	0.39	2.58	3.34	3.34	0.41	2.78	3.31	3.31	0.41	2.73	3.53	3.07	0.43	3.11	4.13	2.75	0.51	4.26
13	3	4.22	3.54	1.21	24.19	3.91	3.91	1.12	20.77	3.97	3.84	1.14	21.49	4.58	3.47	1.31	28.59	5.12	3.2	1.47	35.74
	4	3.86	3.4	0.83	11.4	3.72	3.72	0.8	10.61	3.72	3.65	0.8	10.61	4.22	3.38	0.91	13.61	4.76	3.05	1.02	17.33
	5	3.44	3.36	0.59	5.81	3.47	3.47	0.6	5.9	3.48	3.48	0.6	5.94	3.85	3.22	0.66	7.26	4.38	2.9	0.75	9.4
	6	3.13	3.13	0.45	3.34	3.24	3.24	0.46	3.57	3.24	3.24	0.46	3.57	3.39	3.1	0.49	3.92	3.95	2.75	0.57	5.32
	7	2.86	2.86	0.35	2.05	2.97	2.97	0.36	2.2	2.98	2.98	0.37	2.22	2.98	2.91	0.37	2.22	3.46	2.59	0.43	3

SFC1200A1-4P

EWT	Δt	Температура воздуха в помещении, (°C)																			
		DB:26.7 WB:19.4				DB:27 WB:18				DB:27 WB:19				DB:27 WB:20			DB:29 WB:21				
		TC	SC	WF	WPD	TC	SC	WF	WPD	TC	SC	WF	WPD	TC	SC	WF	WPD	TC	SC	WF	WPD
5	3	11.82	7.12	3.39	144.3	10.85	7.83	3.11	121.4	11.58	7.43	3.32	138.5	12.25	7.11	3.51	155	12.94	6.79	3.71	172.72
	4	11.37	6.91	2.44	75.04	10.45	7.59	2.25	63.34	11.18	7.22	2.4	72.59	11.84	6.91	2.55	81.36	12.43	6.56	2.67	89.66
	5	10.87	6.67	1.87	43.93	9.95	7.42	1.71	36.78	10.66	6.99	1.83	42.22	11.37	6.66	1.96	48.03	11.94	10.32	2.05	53.02
	6	10.39	6.48	1.49	27.86	9.47	7.16	1.36	23.13	10.19	6.75	1.46	26.8	10.9	6.4	1.56	30.66	11.42	6.08	1.64	33.67
	7	9.88	6.17	1.21	18.52	8.95	6.99	1.1	15.17	9.65	6.52	1.19	17.67	10.36	6.17	1.27	20.37	10.94	5.84	1.34	22.69
6	3	11.15	6.84	3.2	128.4	10.16	7.54	2.91	106.6	10.9	7.14	3.12	122.6	11.61	6.8	3.33	139.1	12.28	6.48	3.52	155.64
	4	10.71	6.6	2.3	66.63	9.71	7.3	2.09	54.72	10.46	6.9	2.25	63.5	11.15	6.59	2.4	72.24	11.78	6.27	2.53	80.62
	5	10.19	6.36	1.75	38.59	9.27	7.1	1.59	31.91	9.99	6.7	1.72	37.08	10.65	6.31	1.83	42.11	11.32	6.03	1.95	47.58
	6	9.71	6.17	1.39	24.32	8.78	6.86	1.26	19.91	9.48	6.44	1.36	23.19	10.19	6.07	1.46	26.8	10.75	5.76	1.54	29.84
7	3	10.42	6.51	2.99	112	9.45	7.24	2.71	92.26	10.19	6.84	2.92	107.2	10.94	6.49	3.14	123.5	11.56	6.16	3.31	137.85
	4	9.99	6.28	2.15	57.94	8.96	7.08	1.93	46.6	9.72	6.62	2.09	54.88	10.45	6.28	2.25	63.34	11.1	5.96	2.39	71.55
	5	9.48	6.05	1.63	33.4	8.5	6.86	1.46	26.87	9.28	6.39	1.6	32	9.95	6	1.71	36.78	10.57	5.72	1.82	41.48
	6	8.99	5.88	1.29	20.83	8.01	6.64	1.15	16.55	8.82	6.16	1.26	20.1	9.49	5.77	1.36	23.26	10.08	5.46	1.45	26.24
	7	8.5	5.61	1.04	13.71	7.47	6.4	0.92	10.59	8.22	5.97	1.01	12.82	8.93	5.58	1.1	15.12	9.55	5.24	1.17	17.28
8	3	9.71	6.23	2.78	97.29	8.66	6.99	2.48	77.48	9.48	6.52	2.72	92.78	10.2	6.16	2.93	107.5	10.86	5.83	3.11	121.74
	4	9.28	6.01	2	50	8.24	6.76	1.77	39.38	9	6.37	1.93	47.02	9.71	5.96	2.09	54.72	10.34	5.65	2.22	62.05
	5	8.81	5.76	1.52	28.85	7.73	6.56	1.33	22.18	8.54	6.11	1.47	27.12	9.27	5.74	1.59	31.91	9.9	5.42	1.7	36.39
	6	8.24	5.58	1.18	17.5	7.23	6.39	1.04	13.49	8.07	5.89	1.16	16.83	8.78	5.49	1.26	19.91	9.4	5.17	1.35	22.8
9	3	9.03	5.95	2.59	84.08	7.94	6.72	2.28	65.09	8.77	6.24	2.51	79.41	9.52	5.85	2.73	93.57	10.14	5.54	2.91	106.07
	4	8.52	5.73	1.83	42.11	7.47	6.52	1.61	32.42	8.26	6.05	1.78	39.63	8.97	5.69	1.93	46.74	9.61	5.34	2.07	53.67
	5	8.06	5.49	1.39	24.15	6.91	6.37	1.19	17.74	7.81	5.85	1.34	22.65	8.5	5.45	1.46	26.87	9.15	5.1	1.57	31.08
	6	7.53	5.29	1.08	14.61	6.39	6.17	0.92	10.53	7.26	5.66	1.04	13.59	8.03	5.2	1.15	16.66	8.66	4.86	1.24	19.37
	7	6.96	5.04	0.86	9.19	5.96	5.96	0.73	6.73	6.72	5.41	0.83	8.57	7.45	5.04	0.91	10.51	8.06	4.65	0.99	12.32
10	3	8.28	5.64	2.37	70.69	7.12	6.47	2.04	52.38	7.94	6.01	2.28	65.09	8.74	5.61	2.51	78.92	9.43	5.25	2.7	91.73
	4	7.77	5.42	1.67	35.02	6.59	6.33	1.42	25.2	7.5	5.81	1.61	32.65	8.26	5.4	1.78	39.63	8.88	5.05	1.91	45.76
	5	7.26	5.25	1.25	19.57	6.17	6.17	1.06	14.16	6.95	5.62	1.2	17.95	7.74	5.18	1.33	22.26	8.41	4.82	1.45	26.28
	6	6.76	5.02	0.97	11.8	5.85	5.85	0.84	8.84	6.45	5.41	0.93	10.75	7.23	4.9	1.04	13.49	7.86	4.58	1.13	15.94
11	3	7.47	4.81	0.76	7.22	5.5	5.5	0.68	5.74	5.88	5.21	0.72	6.55	6.63	4.75	0.81	8.33	7.35	4.35	0.9	10.25
	4	7	5.2	1.51	28.48	6.03	6.03	1.3	21.08	6.72	5.52	1.45	26.24	7.49	5.1	1.61	32.53	8.18	4.77	1.76	38.87
	5	6.47	4.99	1.11	15.54	5.73	5.73	0.99	12.21	6.17	5.38	1.06	14.16	6.96	4.89	1.2	18.02	7.65	4.54	1.32	21.72
	6	5.89	4.79	0.84	8.96	5.37	5.37	0.77	7.44	5.66	5.14	0.81	8.28	6.43	4.73	0.92	10.66	7.1	4.31	1.02	13
	7	5.25	4.62	0.64	5.22	5.06	5.06	0.62	4.86	5.06	5.06	0.62	4.86	5.83	4.49	0.72	6.43	6.53	4.06	0.8	8.1
12	3	6.68	5.13	1.92	46.09	5.87	5.87	1.68	35.51	6.36	5.53	1.82	41.76	7.2	5.05	2.07	53.57	7.87	4.7	2.26	63.99
	4	6.19	4.95	1.33	22.22	5.58	5.58	1.2	18.1	5.88	5.34	1.26	20.06	6.7	4.86	1.44	26.03	7.41	4.49	1.59	31.84
	5	5.65	4.78	0.97	11.87	5.34	5.34	0.92	10.61	5.36	5.17	0.92	10.66	6.17	4.69	1.06	14.16	6.87	4.29	1.18	17.54
	6	5.02	4.62	0.72	6.51	4.97	4.97	0.71	6.37	4.97	4.87	0.71	6.37	5.6	4.49	0.8	8.08	6.29	4.04	0.9	10.22
13	3	5.84	4.9	1.67	35.18	5.41	5.41	1.55	30.21	5.5	5.32	1.58	31.27	6.35	4.81	1.82	41.59	7.1	4.43	2.03	51.99
	4	5.34	4.71	1.15	16.57	5.16	5.16	1.11	15.43	5.16	5.06	1.11	15.43	5.84	4.69	1.26	19.79	6.59	4.22	1.42	25.2
	5	4.77	4.66	0.82	8.44	4.81	4.81	0.83	8.59	4.82	4.82	0.83	8.64	5.33	4.46	0.92	10.55	6.07	4.02	1.04	13.67
	6	4.34	4.34	0.62	4.86	4.49	4.49	0.64	5.19	4.49	4.49	0.64	5.19	4.7	4.3	0.67	5.7	5.48	3.8	0.79	7.74
7	3.96	3.96	0.49	2.98	4.11	4.11	0.51	3.2	4.12	4.12	0.51	3.22	4.12	4.03	0.51	3.22	4.79	3.59	0.59	4.36	

SFC1500A1-4P

EWT	Δt	Температура воздуха в помещении, (°C)																			
		DB:26.7 WB:19.4				DB:27 WB:18				DB:27 WB:19				DB:27 WB:20				DB:29 WB:21			
		TC	SC	WF	WPD	TC	SC	WF	WPD	TC	SC	WF	WPD	TC	SC	WF	WPD	TC	SC	WF	WPD
5	3	13.48	8.12	3.86	171.4	12.37	8.93	3.54	144.2	13.21	8.47	3.79	164.5	13.97	8.11	4	184	14.75	7.74	4.23	205.1
	4	12.96	7.88	2.79	89.12	11.91	8.66	2.56	75.22	12.75	8.23	2.74	86.2	13.5	7.88	2.9	96.61	14.17	7.48	3.05	106.47
	5	12.4	7.6	2.13	52.17	11.34	8.46	1.95	43.68	12.15	7.97	2.09	50.14	12.96	7.59	2.23	57.03	13.62	7.17	2.34	62.96
	6	11.85	7.39	1.7	33.09	10.79	8.17	1.55	27.47	11.62	7.69	1.67	31.82	12.43	7.3	1.78	36.41	13.02	6.93	1.87	39.98
	7	11.27	7.04	1.38	21.99	10.2	7.97	1.25	18.01	11.01	7.44	1.35	20.99	11.82	7.04	1.45	24.18	12.47	6.66	1.53	26.95
6	3	12.72	7.8	3.65	152.5	11.59	8.6	3.32	126.6	12.43	8.14	3.56	145.6	13.24	7.76	3.79	165.2	14	7.39	4.01	184.82
	4	12.21	7.53	2.63	79.13	11.07	8.32	2.38	64.99	11.92	7.86	2.56	75.41	12.72	7.51	2.73	85.79	13.43	7.14	2.89	95.74
	5	11.62	7.25	2	45.82	10.56	8.09	1.82	37.89	11.39	7.63	1.96	44.03	12.14	7.19	2.09	50.01	12.9	6.87	2.22	56.5
	6	11.07	7.04	1.59	28.88	10.02	7.82	1.44	23.65	10.81	7.34	1.55	27.54	11.62	6.92	1.67	31.82	12.26	6.56	1.76	35.43
	7	10.49	6.72	1.29	19.05	9.39	7.62	1.15	15.27	10.23	7.14	1.26	18.12	10.96	6.69	1.35	20.81	11.71	6.29	1.44	23.75
7	3	11.88	7.42	3.4	133	10.78	8.26	3.09	109.6	11.62	7.8	3.33	127.3	12.47	7.4	3.58	146.7	13.18	7.02	3.78	163.7
	4	11.39	7.16	2.45	68.8	10.21	8.08	2.2	55.33	11.08	7.54	2.38	65.16	11.91	7.16	2.56	75.22	12.66	6.79	2.72	84.97
	5	10.81	6.9	1.86	39.66	9.69	7.82	1.67	31.91	10.58	7.28	1.82	38	11.34	6.84	1.95	43.68	12.05	6.52	2.07	49.26
	6	10.24	6.7	1.47	24.74	9.13	7.57	1.31	19.65	10.06	7.02	1.44	23.86	10.82	6.58	1.55	27.62	11.5	6.23	1.65	31.16
	7	9.69	6.4	1.19	16.28	8.52	7.3	1.05	12.57	9.37	6.81	1.15	15.22	10.18	6.37	1.25	17.96	10.89	5.97	1.34	20.52
8	3	11.07	7.1	3.17	115.5	9.88	7.97	2.83	92.01	10.81	7.44	3.1	110.2	11.63	7.02	3.33	127.6	12.38	6.64	3.55	144.56
	4	10.58	6.85	2.27	59.38	9.39	7.71	2.02	46.76	10.26	7.27	2.21	55.83	11.07	6.79	2.38	64.99	11.79	6.44	2.53	73.68
	5	10.05	6.56	1.73	34.26	8.81	7.48	1.52	26.34	9.74	6.96	1.68	32.21	10.56	6.55	1.82	37.89	11.28	6.18	1.94	43.21
	6	9.39	6.37	1.35	20.78	8.24	7.28	1.18	16.02	9.21	6.72	1.32	19.98	10.02	6.26	1.44	23.65	10.72	5.89	1.54	27.08
	7	8.84	6.08	1.09	13.53	7.65	6.98	0.94	10.13	8.56	6.49	1.05	12.71	9.37	6.02	1.15	15.22	10.03	5.65	1.23	17.43
9	3	10.29	6.78	2.95	99.85	9.05	7.66	2.6	77.29	10	7.11	2.87	94.3	10.85	6.67	3.11	111.1	11.56	6.32	3.31	125.95
	4	9.71	6.53	2.09	50.01	8.52	7.44	1.83	38.5	9.42	6.9	2.03	47.07	10.23	6.49	2.2	55.5	10.96	6.09	2.36	63.74
	5	9.19	6.26	1.58	28.68	7.88	7.27	1.35	21.07	8.9	6.67	1.53	26.89	9.69	6.21	1.67	31.91	10.43	5.82	1.79	36.91
	6	8.58	6.03	1.23	17.36	7.28	7.04	1.04	12.5	8.27	6.46	1.19	16.14	9.16	5.92	1.31	19.78	9.88	5.54	1.42	23
	7	7.94	5.74	0.98	10.92	6.79	6.79	0.83	7.99	7.66	6.17	0.94	10.17	8.49	5.74	1.04	12.48	9.19	5.3	1.13	14.63
10	3	9.43	6.43	2.7	83.94	8.12	7.37	2.33	62.21	9.05	6.85	2.6	77.29	9.97	6.4	2.86	93.72	10.75	5.98	3.08	108.93
	4	8.85	6.18	1.9	41.59	7.51	7.22	1.61	29.93	8.55	6.63	1.84	38.77	9.42	6.15	2.03	47.07	10.12	5.76	2.18	54.35
	5	8.27	5.98	1.42	23.24	7.04	7.04	1.21	16.82	7.92	6.41	1.36	21.31	8.82	5.91	1.52	26.43	9.59	5.5	1.65	31.21
	6	7.71	5.73	1.11	14.01	6.67	6.67	0.96	10.49	7.36	6.17	1.05	12.77	8.24	5.59	1.18	16.02	8.96	5.22	1.28	18.93
	7	7.04	5.48	0.86	8.58	6.27	6.27	0.77	6.82	6.7	5.94	0.82	7.78	7.56	5.42	0.93	9.89	8.38	4.96	1.03	12.17
11	3	8.52	6.14	2.44	68.44	7.22	7.22	2.07	49.17	8.21	6.53	2.35	63.62	9.07	6.11	2.6	77.55	9.88	5.66	2.83	92.01
	4	7.98	5.92	1.72	33.82	6.87	6.87	1.48	25.04	7.66	6.29	1.65	31.16	8.53	5.82	1.83	38.63	9.33	5.44	2.01	46.16
	5	7.37	5.69	1.27	18.46	6.53	6.53	1.12	14.49	7.04	6.14	1.21	16.82	7.94	5.57	1.37	21.4	8.72	5.18	1.5	25.8
	6	6.72	5.47	0.96	10.64	6.12	6.12	0.88	8.84	6.46	5.86	0.93	9.83	7.33	5.39	1.05	12.66	8.09	4.92	1.16	15.43
	7	5.98	5.27	0.74	6.2	5.77	5.77	0.71	5.77	5.77	5.77	0.71	5.77	6.64	5.11	0.82	7.64	7.45	4.63	0.92	9.61
12	3	7.62	5.85	2.18	54.73	6.69	6.69	1.92	42.17	7.25	6.31	2.08	49.59	8.21	5.76	2.35	63.62	8.98	5.36	2.57	75.99
	4	7.05	5.65	1.52	26.39	6.37	6.37	1.37	21.5	6.7	6.09	1.44	23.83	7.63	5.54	1.64	30.91	8.44	5.11	1.82	37.81
	5	6.44	5.45	1.11	14.09	6.09	6.09	1.05	12.6	6.11	5.89	1.05	12.66	7.04	5.34	1.21	16.82	7.83	4.89	1.35	20.82
	6	5.73	5.27	0.82	7.73	5.66	5.66	0.81	7.56	5.66	5.66	0.81	7.56	6.38	5.11	0.91	9.6	7.18	4.61	1.03	12.14
	7	5.07	5.07	0.62	4.45	5.27	5.27	0.65	4.81	5.22	5.22	0.64	4.72	5.57	4.85	0.68	5.38	6.52	4.34	0.8	7.36
13	3	6.66	5.59	1.91	41.78	6.17	6.17	1.77	35.87	6.27	6.06	1.8	37.13	7.24	5.48	2.07	49.38	8.09	5.05	2.32	61.74
	4	6.09	5.37	1.31	19.68	5.88	5.88	1.26	18.33	5.88	5.77	1.26	18.33	6.66	5.34	1.43	23.5	7.51	4.81	1.61	29.93
	5	5.44	5.31	0.93	10.03	5.48	5.48	0.94	10.2	5.5	5.5	0.95	10.25	6.08	5.08	1.05	12.53	6.92	4.58	1.19	16.24
	6	4.95	4.95	0.71	5.77	5.11	5.11	0.73	6.17	5.11	5.11	0.73	6.17	5.36	4.9	0.77	6.77	6.24	4.34	0.89	9.19
	7	4.52	4.52	0.56	3.54	4.69	4.69	0.58	3.8	4.7	4.7	0.58	3.83	4.7	4.6	0.58	3.83	5.47	4.09	0.67	5.17

Таблица коэффициентов для изменения холодопроизводительности:

Скорость	600		750		850		950		1200		1500	
	TC	SC	TC	SC	TC	SC	TC	SC	TC	SC	TC	SC
Средняя	0.8	0.81	0.75	0.73	0.84	0.83	0.82	0.82	0.81	0.79	0.76	0.7
Низкая	0.7	0.75	0.67	0.65	0.75	0.74	0.73	0.72	0.7	0.7	0.66	0.6

Теплопроизводительность:

Примечание:

Δt : Разница температур (°C); **TH**: Теплопроизводительность (кВт); **WF**: Расход воды (м³/ч); **WPD**: Потери давления (кПа)

SFC300A1-4P																								
Температура воздуха в помещении, (20 °C, DB)																								
Температура воды на входе (°C)																								
Δt	35			40			45			50			55			60			65			70		
	TH	WF	WPD	TH	WF	WPD	TH	WF	WPD	TH	WF	WPD	TH	WF	WPD	TH	WF	WPD	TH	WF	WPD	TH	WF	WPD
10	0.74	0.06	0.7	1.16	0.10	1.7	1.60	0.14	3.2	2.02	0.17	5.1	2.44	0.21	7.4	2.87	0.25	10.2	3.29	0.28	13.4	3.70	0.32	17.0
8	0.82	0.09	1.3	1.27	0.14	3.1	1.71	0.18	5.6	2.13	0.23	8.8	2.54	0.27	12.5	2.95	0.32	16.9	3.36	0.36	22.0	3.78	0.41	27.7
6	0.95	0.14	3.1	1.38	0.20	6.6	1.79	0.26	11.0	2.22	0.32	17.0	2.64	0.38	24.0	3.05	0.44	32.2	3.44	0.49	40.8	3.88	0.56	52.0

SFC400A1-4P																								
Температура воздуха в помещении, (20 °C, DB)																								
Температура воды на входе (°C)																								
Δt	35			40			45			50			55			60			65			70		
	TH	WF	WPD	TH	WF	WPD	TH	WF	WPD	TH	WF	WPD	TH	WF	WPD	TH	WF	WPD	TH	WF	WPD	TH	WF	WPD
10	0.92	0.08	0.9	1.44	0.12	2.2	1.99	0.17	4.3	2.51	0.22	6.9	3.04	0.26	10.0	3.57	0.31	13.9	4.09	0.35	18.1	4.60	0.40	23.0
8	1.02	0.11	1.8	1.58	0.17	4.3	2.12	0.23	7.6	2.64	0.28	11.9	3.15	0.34	16.9	3.67	0.39	22.8	4.18	0.45	29.7	4.70	0.50	37.5
6	1.18	0.17	4.2	1.71	0.25	8.9	2.22	0.32	14.9	2.76	0.40	23.0	3.28	0.47	32.5	3.80	0.54	43.5	4.28	0.61	55.3	4.83	0.69	70.3

SFC500A1-4P																								
Температура воздуха в помещении, (20 °C, DB)																								
Температура воды на входе (°C)																								
Δt	35			40			45			50			55			60			65			70		
	TH	WF	WPD	TH	WF	WPD	TH	WF	WPD	TH	WF	WPD	TH	WF	WPD	TH	WF	WPD	TH	WF	WPD	TH	WF	WPD
10	1.02	0.09	1.1	1.59	0.14	2.6	2.21	0.19	5.1	2.79	0.24	8.1	3.37	0.29	11.8	3.96	0.34	16.3	4.53	0.39	21.3	5.10	0.44	27.0
8	1.13	0.12	2.1	1.75	0.19	5.0	2.35	0.25	9.0	2.93	0.32	13.9	3.50	0.38	19.8	4.07	0.44	26.8	4.64	0.50	34.9	5.21	0.56	44.0
6	1.31	0.19	4.9	1.90	0.27	10.4	2.46	0.35	17.5	3.06	0.44	27.0	3.64	0.52	38.2	4.21	0.60	51.1	4.74	0.68	64.9	5.35	0.77	82.5

Таблица коэффициентов для изменения теплопроизводительности:

Скорость	300	400	500
	TH	TH	TH
Высокая	1	1	1
Средняя	0.89	0.84	0.79
Низкая	0.79	0.74	0.67

Таблица коэффициентов изменения высоты над уровнем моря:

Высота над уровнем моря (м)	TC	SC	TH
500	0.98	0.95	0.95
1000	0.97	0.91	0.91
1500	0.95	0.86	0.86
2000	0.94	0.82	0.82
2500	0.93	0.78	0.78
3000	0.91	0.74	0.7

SFC600A1-4P																								
Δt		Температура воздуха в помещении, (20 °C, DB)																						
		Температура воды на входе (°C)																						
		35			40			45			50			55			60			65			70	
TH	WF	WPD	TH	WF	WPD	TH	WF	WPD	TH	WF	WPD	TH	WF	WPD	TH	WF	WPD	TH	WF	WPD	TH	WF	WPD	
10	1.33	0.11	1.47	2.08	0.18	3.62	2.89	0.25	6.93	3.64	0.31	11.04	4.40	0.38	16.12	5.18	0.45	22.29	5.92	0.51	29.18	6.67	0.57	37.00
8	1.47	0.16	2.82	2.29	0.25	6.84	3.07	0.33	12.28	3.83	0.41	19.10	4.57	0.49	27.15	5.32	0.57	36.74	6.06	0.65	47.78	6.81	0.73	60.26
6	1.71	0.24	6.73	2.49	0.36	14.28	3.22	0.46	24.00	4.00	0.57	37.00	4.76	0.68	52.29	5.50	0.79	69.98	6.20	0.89	88.91	7.00	1.00	113.09
SFC750A1-4P																								
Δt		Температура воздуха в помещении, (20 °C, DB)																						
		Температура воды на входе (°C)																						
		35			40			45			50			55			60			65			70	
TH	WF	WPD	TH	WF	WPD	TH	WF	WPD	TH	WF	WPD	TH	WF	WPD	TH	WF	WPD	TH	WF	WPD	TH	WF	WPD	
10	1.57	0.13	1.63	2.46	0.21	4.01	3.41	0.29	7.68	4.30	0.37	12.23	5.20	0.45	17.87	6.11	0.53	24.70	6.99	0.60	32.34	7.87	0.68	41.00
8	1.74	0.19	3.13	2.71	0.29	7.58	3.63	0.39	13.61	4.52	0.49	21.17	5.39	0.58	30.09	6.27	0.67	40.71	7.15	0.77	52.94	8.04	0.86	66.78
6	2.01	0.29	7.46	2.93	0.42	15.82	3.80	0.55	26.59	4.72	0.68	41.00	5.61	0.80	57.94	6.49	0.93	77.55	7.32	1.05	98.52	8.26	1.18	125.31
SFC850A1-4P																								
Δt		Температура воздуха в помещении, (20 °C, DB)																						
		Температура воды на входе (°C)																						
		35			40			45			50			55			60			65			70	
TH	WF	WPD	TH	WF	WPD	TH	WF	WPD	TH	WF	WPD	TH	WF	WPD	TH	WF	WPD	TH	WF	WPD	TH	WF	WPD	
10	1.61	0.14	1.55	2.52	0.22	3.81	3.49	0.30	7.31	4.40	0.38	11.63	5.32	0.46	17.00	6.26	0.54	23.50	7.16	0.62	30.76	8.06	0.69	39.00
8	1.78	0.19	2.98	2.77	0.30	7.21	3.71	0.40	12.94	4.63	0.50	20.14	5.52	0.59	28.62	6.43	0.69	38.73	7.33	0.79	50.36	8.23	0.88	63.52
6	2.06	0.30	7.10	3.00	0.43	15.05	3.89	0.56	25.30	4.84	0.69	39.00	5.75	0.82	55.12	6.65	0.95	73.77	7.50	1.07	93.71	8.45	1.21	119.20
SFC950A1-4P																								
Δt		Температура воздуха в помещении, (20 °C, DB)																						
		Температура воды на входе (°C)																						
		35			40			45			50			55			60			65			70	
TH	WF	WPD	TH	WF	WPD	TH	WF	WPD	TH	WF	WPD	TH	WF	WPD	TH	WF	WPD	TH	WF	WPD	TH	WF	WPD	
10	1.73	0.15	1.67	2.71	0.23	4.10	3.75	0.32	7.87	4.74	0.41	12.53	5.72	0.49	18.30	6.73	0.58	25.31	7.70	0.66	33.13	8.67	0.75	42.00
8	1.92	0.21	3.20	2.98	0.32	7.77	4.00	0.43	13.94	4.98	0.54	21.68	5.94	0.64	30.82	6.91	0.74	41.71	7.88	0.85	54.24	8.85	0.95	68.41
6	2.22	0.32	7.64	3.23	0.46	16.21	4.19	0.60	27.24	5.20	0.75	42.00	6.18	0.89	59.36	7.15	1.03	79.44	8.06	1.16	100.92	9.09	1.30	128.37
SFC1200A1-4P																								
Δt		Температура воздуха в помещении, (20 °C, DB)																						
		Температура воды на входе (°C)																						
		35			40			45			50			55			60			65			70	
TH	WF	WPD	TH	WF	WPD	TH	WF	WPD	TH	WF	WPD	TH	WF	WPD	TH	WF	WPD	TH	WF	WPD	TH	WF	WPD	
10	2.32	0.20	2.26	3.64	0.31	5.57	5.04	0.43	10.68	6.36	0.55	17.00	7.69	0.66	24.84	9.04	0.78	34.34	10.35	0.89	44.96	11.65	1.00	57.00
8	2.57	0.28	4.35	4.01	0.43	10.54	5.37	0.58	18.91	6.70	0.72	29.43	7.98	0.86	41.83	9.29	1.00	56.60	10.59	1.14	73.61	11.89	1.28	92.84
6	2.98	0.43	10.37	4.34	0.62	22.00	5.63	0.81	36.97	6.99	1.00	57.00	8.31	1.19	80.56	9.61	1.38	107.81	10.84	1.55	136.96	12.22	1.75	174.21

SFC1500A1-4P

Температура воздуха в помещении, (20 °C, DB)																								
Температура воды на входе (°C)																								
Δt	35			40			45			50			55			60			65			70		
	TH	WF	WPD	TH	WF	WPD	TH	WF	WPD	TH	WF	WPD	TH	WF	WPD	TH	WF	WPD	TH	WF	WPD	TH	WF	WPD
10	2.52	0.22	2.42	3.94	0.34	5.96	5.46	0.47	11.43	6.89	0.59	18.20	8.33	0.72	26.58	9.80	0.84	36.75	11.21	0.96	48.11	12.62	1.09	61.00
8	2.79	0.30	4.65	4.34	0.47	11.28	5.82	0.63	20.24	7.25	0.78	31.49	8.65	0.93	44.76	10.06	1.08	60.57	11.47	1.23	78.77	12.88	1.39	99.35
6	3.23	0.46	11.10	4.70	0.67	23.54	6.10	0.87	39.57	7.57	1.09	61.00	9.00	1.29	86.21	10.41	1.49	115.38	11.74	1.68	146.57	13.24	1.90	186.44

Таблица коэффициентов для изменения теплопроизводительности:

Скорость	600	750	850	950	1200	1500
Средняя	0.8	0.75	0.83	0.86	0.79	0.74
Низкая	0.7	0.65	0.8	0.75	0.76	0.7

Таблица коэффициентов изменения высоты над уровнем моря:

Высота над уровнем моря (м)	TC	SC	TH
500	0.98	0.95	0.95
1000	0.97	0.91	0.91
1500	0.95	0.86	0.86
2000	0.94	0.82	0.82
2500	0.93	0.78	0.78
3000	0.91	0.74	0.7

10. Схемы в разобранном виде

SFC300A1-4P, SFC400A1-4P

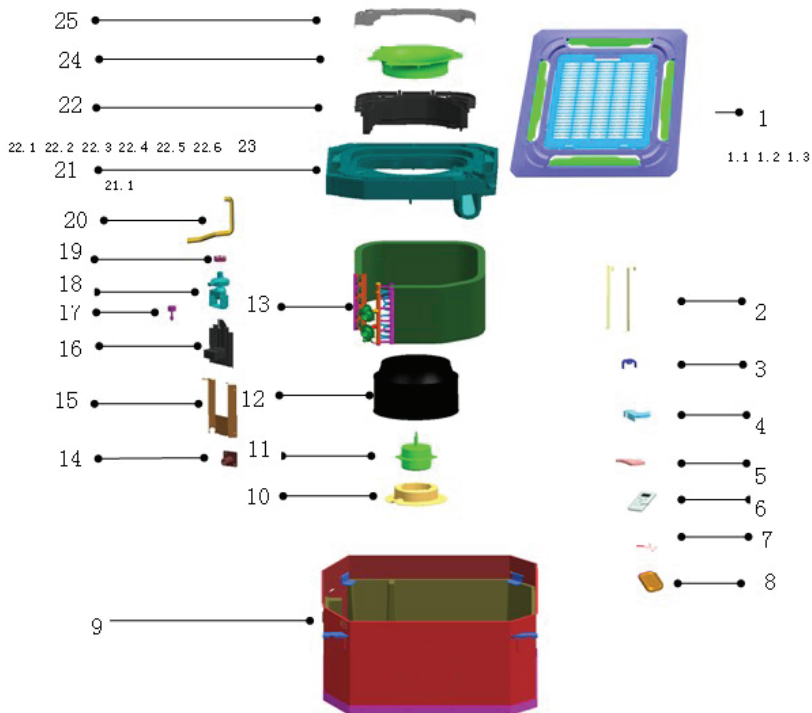

№	Наименование	Кол-во	№	Наименование	Кол-во
1	Панель	1	16	Монт. основание дрен. насоса	1
1.1	Плата дисплея	1	17	Датчик уровня воды в сборе	1
1.2	Микродвигатель жалюзи	1	18	Дренажный насос	1
1.3	Датчик комн. температуры в сборе	1	19	Устр-во защиты от засор. сетки	1
2	Подвесная плата испарителя	2	20	Дренажный трубопровод	1
3	Зажим	1	21	Дренажный поддон в сборе	1
4	Корпус зажим	1	21.1	Заглушка	1
5	Крышка	1	22	Электр. плата управления в сборе	1
6	Дистанционный контроллер	1	22.1	Осн. плата управления в сборе	1
7	Датчик температуры в сборе	1	22.2	Трансформатор	1
8	Держатель дист. контроллера в сборе	1	22.3	Соед. муфта	2
9	Корпус в сборе	1	22.4	Электр. плата управления	1
10	Основание двигателя	1	22.5	Монт. основание соед. муфты	1
11	Двигатель	1	22.6	Фикс. зажим	3
12	Центробежный вентилятор	1	23	Конденсатор двигателя	1
13	Испаритель в сборе	1	24	Кольцо	1
14	Соединительный трубопровод	1	25	Крышка электр. платы управления	1
15	Фикс. плата испарителя	1			

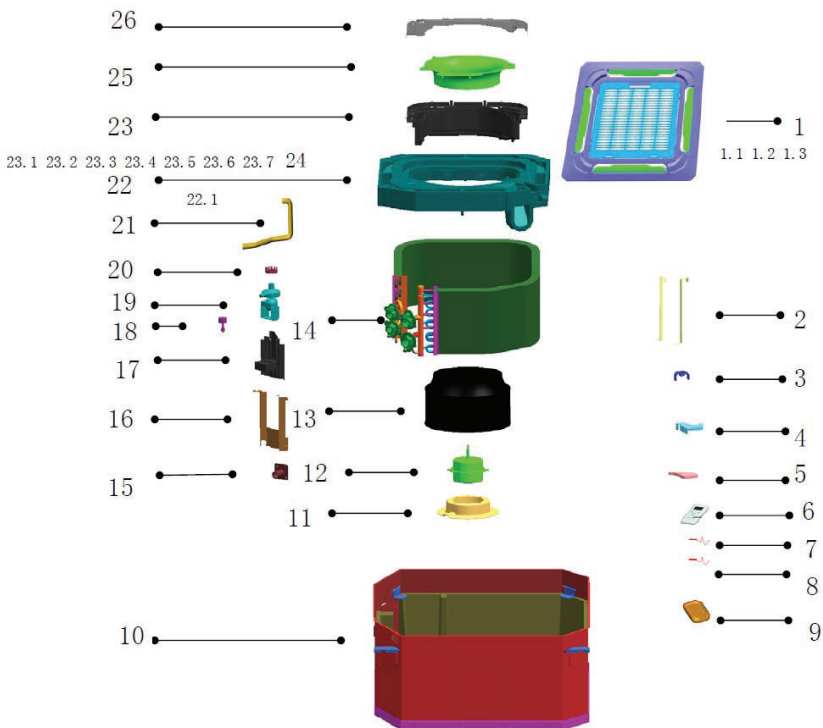
SFC500A1-4P

№	Наименование	Кол-во	№	Наименование	Кол-во
1	Панель	1	17	Монт. основание дрен. насоса	1
1.1	Плата дисплея	1	18	Датчик уровня воды в сборе	1
1.2	Микродвигатель жалюзи	1	19	Дренажный насос	1
1.3	Датчик комн. температуры в сборе	1	20	Устр-во защиты от засор. сетки	1
2	Подвесная плата испарителя	2	21	Дренажный трубопровод	1
3	Зажим	1	22	Дренажный поддон в сборе	1
4	Корпус клеммы	1	22.1	Заглушка	1
5	Крышка	1	23	Электр. плата управления в сборе	1
6	Дистанционный контроллер	1	23.1	Электр. плата управления	1
7	Датчик температуры в сборе	1	23.2	Основание соединительных муфт	1
8	Датчик температуры в сборе	1	23.3	Фикс. зажим	3
9	Держатель дистанционного контроллера в сборе	1	23.4	Основная плата управления в сборе	1
10	Корпус в сборе	1	23.5	Трансформатор	1
11	Монт. основание двигателя	1	23.6	Соединительная муфта проводов	1
12	Двигатель	1	23.7	Соединительная муфта проводов	1
13	Центробежный вентилятор	1	24	Конденсатор двигателя	1
14	Испаритель в сборе	1	25	Кольцо	1
15	Соединительный трубопровод	1	26	Крышка электрической платы	1
16	Фикс. плата испарителя	1			

SFC600A1-4P, SFC750A1-4P, SFC850A1-4P, SFC950A1-4P

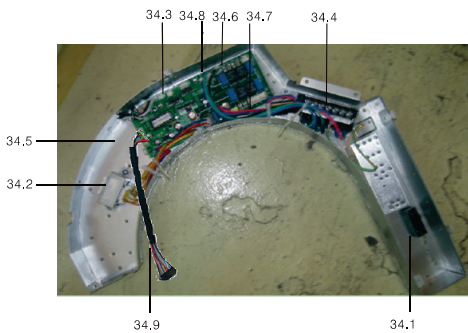
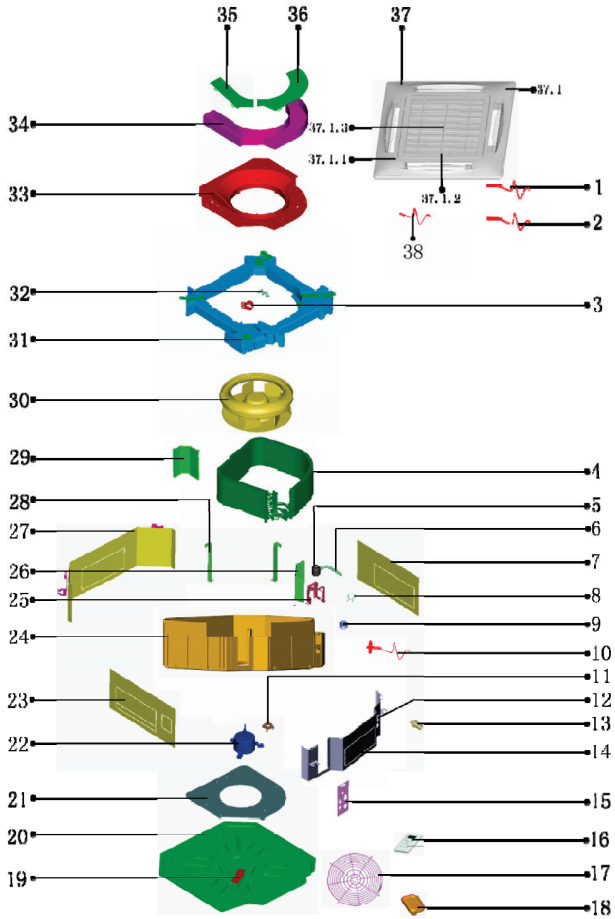

№	Наименование	Кол-во	№	Наименование	Кол-во
1	Датчик температуры	1	27	Панель в сборе	1
2	Датчик температуры в сборе	1	28	Фикс. подвеска испарителя	3
3	Скоба крепления	1	29	Фикс. пластина испарителя	1
4	Испаритель в сборе	1	30	Вентилятор в сборе	1
5	Дренажный насос	1	31	Пеноизоляция в сборе	1
6	Водяной насос	1	32	Зажим	1
7	Панель в сборе	1	33	Кольцо	1
8	Зажим для водяного насоса	1	34	Корпус электр. блока управл.	1
9	Резиновая шайба насоса	3	34.1	Конденсатор двигателя	1
10	Датчик уровня воды в сборе	1	34.2	Трансформатор	1
11	Зажим для вентилятора	1	34.3	Осн. контроллер в сборе	1
12	Крышка гидравл. трубопр. в сборе	1	34.4	Соед. муфта	1
13	Патрубок гидравл. трубопровода	1	34.5	Корпус электр. блока управл.	1
14	Панель в сборе	1	34.6	Внешний кабель связи	1
15	Крышка в сборе	1	34.7	Провод	1
16	Дист. контроллер	1	34.8	Внешний кабель связи	1
17	Сетка	1	34.9	Сигнальный кабель	1
18	Монтажный кронштейн	1	35	Верхняя крышка корпуса электр. блока управл. II	1
19	Зажим	1	36	Верхняя крышка корпуса электр. блока управл. I	1
20	Основание	1	37	Панель	1
21	Прокладка	1	37.1	Панель в сборе	1
22	Двигатель вентилятора	1	37.1.1	Микродвигатель жалюзи	2
23	Панель в сборе	1	37.1.2	Дисплей платы электр. упр. в сборе	1
24	Пеноизоляция в сборе	1	37.1.3	Датчик комн. температуры в сборе	1
25	Монт. кронштейн вод. насоса в сборе	1	38	Соед. кабель двигателя вент.	1
26	Панель водяного насоса	1			

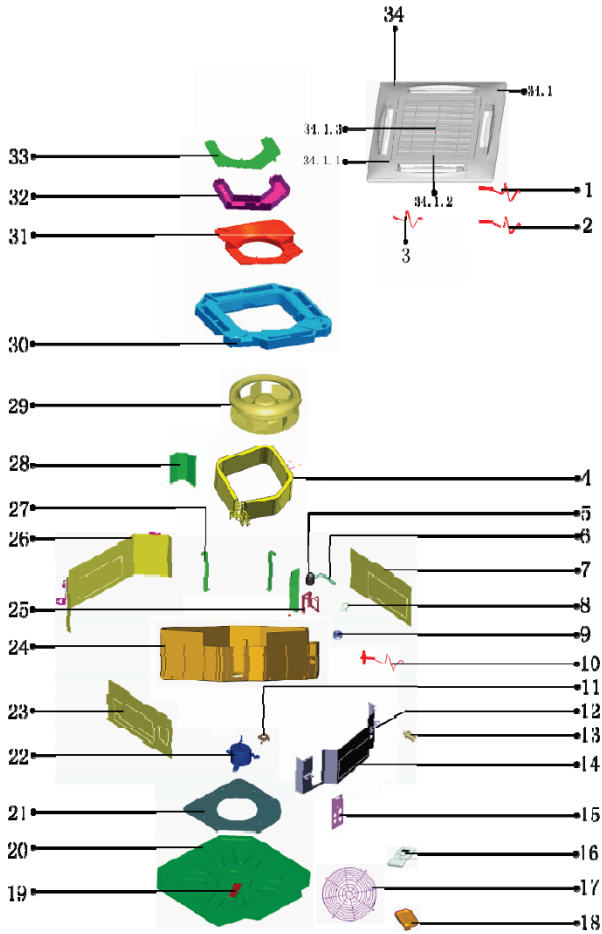

№	Наименование	Кол-во	№	Наименование	Кол-во
1	Датчик температуры	1	25	Монт. кронштейн вод. насоса в сборе	1
2	Датчик температуры в сборе	1	26	Панель в сборе	1
3	Соед. кабель двиг. вент.	1	27	Фикс. подвеска испарителя	2
4	Испаритель в сборе	1	28	Соед. плата испарителя	1
5	Дренажный насос	1	29	Вентилятор в сборе	1
6	Водяной насос	1	30	Пеноизоляция в сборе	1
7	Панель в сборе	1	31	Кольцо в сборе	1
8	Зажим для водяного насоса	1	32	Корпус электр. блока управл. в сборе	1
9	Резиновая шайба насоса	3	32.1	Корпус электр. блока управл.	1
10	Датчик уровня воды в сборе	1	32.2	Конденсатор двигателя	1
11	Зажим для вентилятора	1	32.3	Трансформатор	1
12	Панель водяного насоса в сборе	1	32.4	Внешний кабель связи	1
13	Водяной насос	1	32.5	Внешний кабель связи	1
14	Панель в сборе	1	32.6	Провод	1
15	Крышка в сборе	1	32.7	Осн. контроллер	1
16	Дист. контроллер	1	32.8	Соед муфта	1
17	Сетка	1	32.9	Сигнальный кабель	1
18	Монтажный кронштейн	1	33	Крышка корпуса электр. блока управл.	1
19	Зажим	1	34	Панель	1
20	Основание	1	34.1	Панель в сборе	1
21	Прокладка	1	34.1.1	Микродвигатель жалюзи	2
22	Двигатель	1	34.1.2	Дисплей блока управления в сборе	1
23	Панель в сборе	1	34.1.3	Датчик комн. температуры в сборе	1
24	Пеноизоляция в сборе	1			

11. Монтаж

11.1 Выбор площадки для монтажа

Площадка для монтажа внутреннего блока должна соответствовать ряду требований:

- Необходимо достаточное пространство для монтажа и проведения техобслуживания.
- Потолок должен быть горизонтальным, и должен выдерживать вес внутреннего блока
- Входные и выходные патрубки воздуха не должны быть заблокированы, влияние наружного воздуха должно быть минимальным.
- Воздушный поток должен проходить через всю комнату.
- Соединительный и дренажный трубопроводы должны легко сниматься.
- Агрегат не должен подвергаться прямому воздействию нагревателя.

Внимание:

Рекомендуется осуществлять монтаж внутреннего и наружного блоков, монтаж силового кабеля и провода трансляции на расстоянии по крайней мере 1 м от телевизоров и радиоприемников для предотвращения появления помех.

11.2 Установка корпуса

A. Существующий потолок (горизонтальный)

- а. Прорежьте в потолке квадратное отверстие 880×880 мм в соответствии с формой монтажной пластины.
 - Центр отверстия должен совпадать с центром корпуса агрегата.
 - Определите длину и место выхода соединительного и дренажного трубопроводов и кабелей.
 - При необходимости укрепите потолок для обеспечения его балансировки и во избежание вибраций.
- б. Выберите позицию для установки монтажных крюков в соответствии с отверстиями для крюков на монтажной пластине.
 - Просверлите 4 отверстия Ø12 мм, глубиной 50~55 мм на выбранных позициях в потолке. Закрепите туда расширяющиеся крюки (крепления).
 - Поверните монтажные крюки вогнутой стороной к расширяющимся крюкам. Определите необходимую длину монтажных крюков от потолка, затем отрежьте лишнее.
 - В случае очень высокого потолка определите длину монтажных крюков по имеющимся расчетным данным
- с. Выровняйте шестиугольные гайки четырех монтажных крюков для обеспечения балансировки корпуса.
 - В случае наклона дренажного трубопровода сбой реле уровня воды вызовет появление утечек.
 - Обеспечьте наличие ровных промежутков между корпусом и потолком. Нижняя часть корпуса должна быть утоплена в потолок на 10~12 мм.

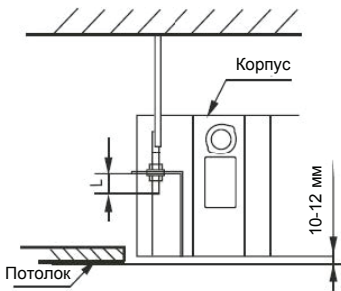

- Как правило, расстояние L половине длине болта монтажного крюка.
- После регулировки положения агрегата крепко затяните гайки.

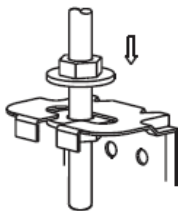

В. Потолок в новых зданиях

- a. В новых зданиях необходимо сначала закрепить крюк (см. п. А.в выше), способный выдержать нагрузку внутреннего блока и не расшататься в результате усадки бетона.
- b. После монтажа корпуса закрепите монтажный шаблон на агрегат при помощи болтов (М6х12) для предварительного определения размера и позиции отверстия в потолке.

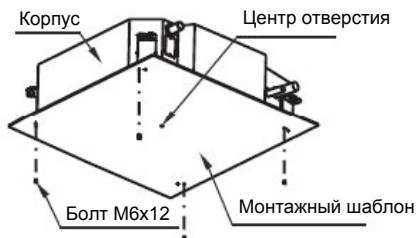

- При монтаже агрегата убедитесь в горизонтальности и ровности потолка.
- Дальнейшие действия описаны выше в п. А.а.
- с. Действия, необходимые для проведения монтажа, описаны выше в п. А.с.
- d. Снимите монтажный шаблон.

Внимание:

После установки агрегата необходимо надежно закрепить агрегат 4 болтами М6х12.

11.3 Установка панели

Внимание:

Не следует класть панель лицевой стороной на пол, прислонять к стене и другим предметам.

Не следует ломать панель и ударять по ней.

(1) Снимите воздухозаборную решетку.

- a. Доведите два зажима решетки до середины и поднимите их.

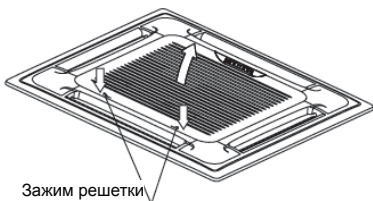

- b. Поднимите решетку до угла в 45° и снимите ее.

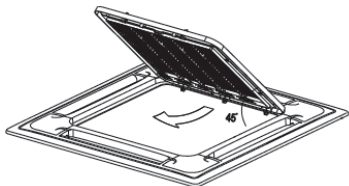

(2) Снимите монтажные крышки на четырех углах.

Открутите болты, ослабьте тросики крышек и снимите их.

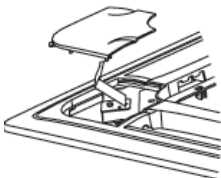

(3) Установите панель

- a. Выверните устройство свинга на панели относительно трубных соединений.
- b. Зафиксируйте крюки панели у устройства свинга, а противоположные стороны прикрепите к крюкам соответствующего водоприемника. Затем зафиксируйте два других крюка панели в соответствующие устройства на корпусе.

Внимание:

Не следует наматывать обмотку устройства свинга на уплотнение из губки.

- c. Отрегулируйте горизонтальное положение панели и привинтите болты крюков к потолку.
- d. Убедитесь, что центр панели совмещен с центром отверстия, при необходимости сместите панель в направлении, указанном стрелкой. Убедитесь в том, что крюки на 4 углах панели хорошо закреплены.
- e. Завинчивайте болты крюков панели до тех пор, пока толщина губки между корпусом и панелью не сократится до 4~6 мм. Край панели должен плотно соприкасаться с потолком.

В случае наличия промежутка между панелью и потолком, необходимо снова изменить высоту внутреннего блока.

Высота внутреннего блока может быть изменена через отверстия на 4 углах панели в том случае, если это не повлияет на подъем блока и дренажного трубопровода.

(4) Подвесьте воздухозаборную решетку на панель, затем подсоедините клеммы устройства свинга и панели управления к соответствующим клеммам корпуса соответственно.

(5) Установите воздухозаборную решетку (совершите описанные в п. (1) действия в обратном порядке).

(6) Установите монтажную крышку.

- a. Закрепите тросик монтажной крышки на болт монтажной крышки.
- b. Слегка вдавите монтажную крышку в панель

11.4 Процедура установки воздуховодов для забора свежего воздуха

- Подготовьте соединительное отверстие

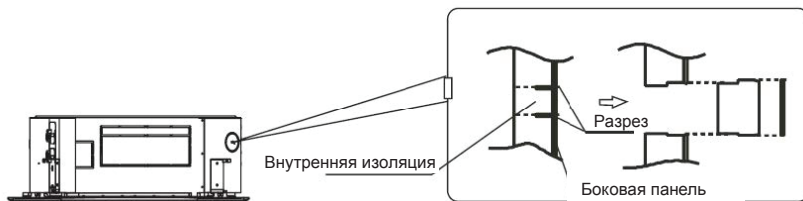

- С помощью кусачек выломайте заглушку из специального отверстия на боковой панели агрегата.
- Разрежьте с помощью кусачек внутреннюю изоляцию отверстия.
- Разместите изоляцию.

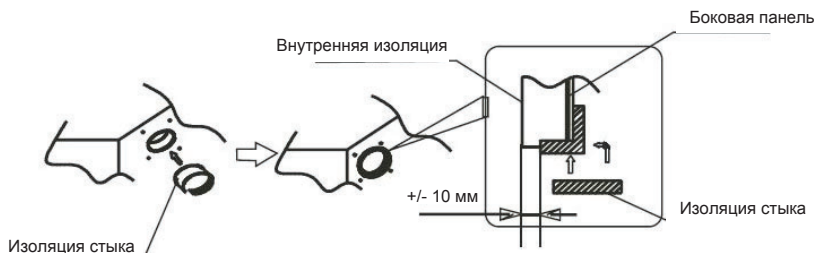

- Разместите изоляцию плотно вокруг отверстия агрегата, как показано на рисунке. Края боковой панели и внутренняя изоляция должны плотно соприкасаться, не оставляя никаких зазоров по окружности отверстия. Убедитесь в плотном контакте внутренней поверхности изоляции с краем изоляции и боковой панелью.

11.5 Подсоединение дренажного трубопровода

11.5.1 Установка дренажного трубопровода

- В качестве дренажного трубопровода разрешается использование полиэтиленовой трубы (внеш. диам. 37~39 мм, внутр. диам. 32 мм).
- Установите отверстие дренажного трубопровода на основание трубопровода насоса корпуса, скрепите вместе дренажный трубопровод и выходной патрубок с помощью зажима выходного патрубка.

Внимание:

Аккуратно обращайтесь с трубопроводом насоса.

- Трубопровод насоса корпуса и дренажный трубопровод (особенно внутренняя часть) должны быть плотно соединены с помощью сужающегося патрубка во избежание конденсации, вызываемой входящим воздухом.
- Во избежание обратного потока воды в случае остановки агрегата необходимо изогнуть дренажный трубопровод вниз к выходному патрубку под углом более 1/50.

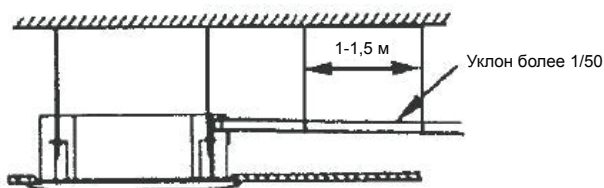

- При монтаже трубопровода не следует сильно тянуть за него.
- Каждые 1~1,5 м необходимо устанавливать подпорку во избежание деформации. При необходимости можно также использовать дренажный трубопровод с соединительным патрубком для фиксации.

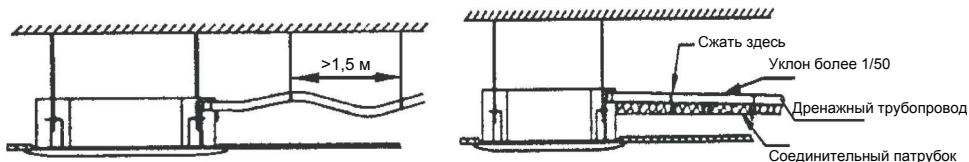

- В случае большой длины трубопровода рекомендуется затянуть его внутреннюю часть с помощью защитного рукава для предотвращения его ослабления.
- Если выходной дренажный патрубок расположен выше соединения насоса корпуса, необходимо располагать насос как можно более вертикально. Высота подъема должна быть менее 500 мм, в противном случае при отключении агрегата произойдет перелив воды.

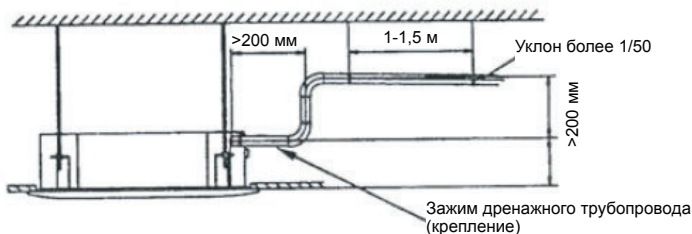

- Конец дренажного трубопровода должен быть более чем на 50мм выше грунта или дна дренажного поддона, он не должен быть погружен в воду. В случае прямого выпуска воды в сток необходимо U-образный гидравлический затвор, образованный путем изгиба трубопровода вверх для предотвращения попадания в помещения зловонного газа из дренажного трубопровода.

Внимание:

Все соединения дренажной системы должны быть уплотнены во избежание появления протечек.

1. Все работы по монтажу трубопровода на месте установки агрегата должны осуществляться квалифицированными специалистами в соответствии с существующими местными и национальными нормами.
2. Оберегайте трубопровод от попадания в него воздуха и пыли во время монтажа.
3. Соединительные патрубки следует устанавливать после монтажа внутреннего и наружного блоков.
4. Не следует допускать попадания влаги в соединительный патрубок во время монтажа.

Примечание:

Все рисунки данного руководства приведены для объяснения и могут слегка отличаться от приобретаемого Вами агрегата.

11.5.2 Испытание дренажного трубопровода

- Убедитесь в свободном доступе к дренажному трубопроводу.
 - В новых зданиях испытание трубопровода следует проводить до осуществления облицовки потолка.
1. Снимите крышку, закачайте в водоприемник около 2000 мл воды.

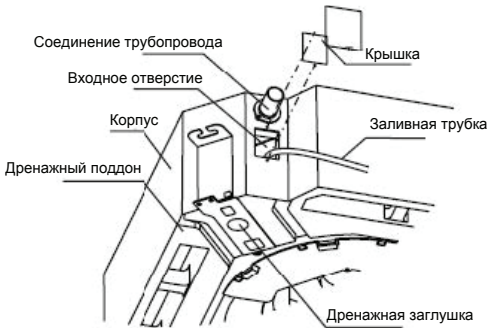

2. Включите питание, запустите агрегат в режиме охлаждения ("COOLING"). Прислушайтесь к звуку дренажного насоса. Убедитесь в правильном выходе воды (допустима задержка в 1 мин перед выходом, в зависимости от длины дренажного трубопровода) и в отсутствии протечек.

Внимание: В случае возникновения неисправности необходимо немедленно ее устранить.

3. Отключите агрегат на несколько минут, проверьте, все ли в порядке. При неправильном расположении сливного шланга перелив воды вызовет срабатывание индикационной лампочки аварийной сигнализации (как для исполнения «охлаждение-нагрев», так и для исполнения «только охлаждение»), даже при утечке воды из водоприемника.
 4. При срабатывании сигнализации по высокому уровню воды немедленно проверьте дренажный насос. В случае невозможности понижения уровня воды до установленного предельного значения произойдет отключение агрегата. Перезапуск возможен только после отключения питания и откачки воды.
 5. Отключите питание, откачайте воду.
- Дренажная заглушка используется для осушения водоприемника при необходимости проведения работ по техобслуживанию агрегата. Рекомендуется устанавливать ее при функционировании агрегата во избежание утечек.

11.6 Электроподключение

Внимание:

1. Агрегат должен иметь самостоятельный источник питания с номинальным напряжением.
2. Внешний источник питания агрегата должен иметь провод заземления, соединенный с проводом заземления внутреннего и наружного блоков.
3. Работы по монтажу электроподключений должны проводиться квалифицированным персоналом в соответствии со схемами подключения.
4. Полюсный выключатель с зазором между разомкнутыми контактами по крайней мере 3 мм на полюсе должен быть подсоединен к стационарной проводке.
5. Избегайте перехлеста силовой и сигнальной проводки.

6. Подачу питания следует осуществлять только после тщательной проверки проводки.

Примечание:

В соответствии с ЭМС директивой 89/336/ЕЕС для предотвращения фликер-эффекта при запуске компрессора необходимо соблюдать следующие условия установки:

1. Силовая проводка агрегата должна осуществляться с учетом распределения мощности. Распределение должно иметь низкий импеданс, как правило, требуемое значение импеданса достигается при точке плавления 32 А.
2. Силовая линия агрегата не должна обслуживать любое другое оборудование.
3. Для получения подробной информации обратитесь к поставщику электроэнергии.
4. Для получения информации о параметрах электропитания агрегата обратитесь к его идентификационной табличке.
5. По всем возникающим вопросам обращайтесь к Вашему дилеру.

11.6.1 Подключение кабеля

- Снимите болты крышки (в случае отсутствия крышки наружного блока, снимите болты на панели доступа и потяните ее по направлению стрелки для снятия защитной панели.)
- Подключите соединительные кабели к клеммам клеммной коробки внутреннего и наружного блоков.
- Установите на место защитную крышку или защитную панель.

11.6.2 Схема подключения



Схема подключения агрегата и проводного контроллера

11.7 Пробная эксплуатация

(1) Пробная эксплуатация должна проводиться после полного завершения монтажа агрегата.

(2) Перед осуществлением пробной эксплуатации убедитесь в следующем:

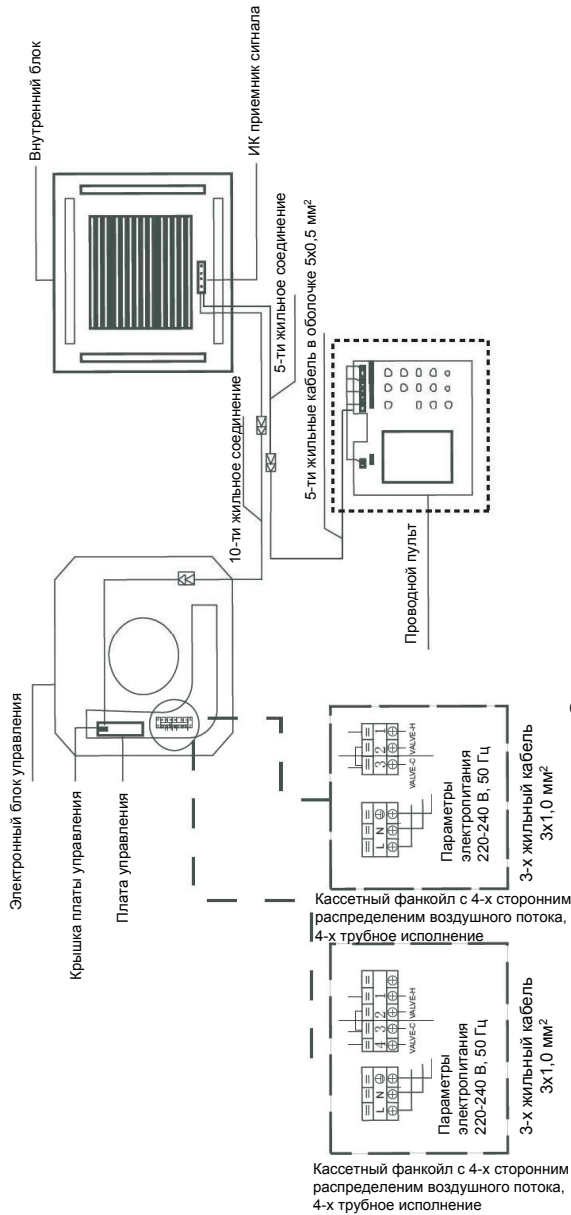
Внутренний и наружный блоки установлены верно.

Монтаж трубопровода и электропроводки полностью завершен.

Осуществлена проверка трубопровода хладагента на утечки.

Имеется доступ к дренажному трубопроводу.

Монтаж проводки заземления осуществлен верно.

Значение напряжения электропитания соответствует значению номинального напряжения агрегата.

Отсутствуют препятствия у выходного и входного патрубков внутреннего и наружного блоков.

Отсечные клапаны на стороне хладагента и стороне воды открыты.

Осуществлен предварительный нагрев агрегата путем подачи питания.

(3) Установите дистанционный контроллер таким образом, чтобы его сигнал достигал внутреннего блока.

(4) Пробная эксплуатация

Установите агрегат в режим охлаждения ("COOLING") с помощью дистанционного контроллера и проверьте следующие положения:

- Работу выключателя дистанционного контроллера.
- Работу кнопок дистанционного контроллера.
- Работу жалюзи.
- Правильность настройки комнатной температуры.
- Работу индикационной лампочки.
- Работу временных кнопок.
- Работу дренажного трубопровода.
- Наличие вибрации или необычного шума при функционировании.
- В случае функционирования исполнения «нагрев/охлаждение» (HEATING/COOLING) проверьте работу агрегата в режиме нагрева.

12. Подключение трехходовых клапанов

Подсоединение 3-х ходовых клапанов с электрическим приводом и комплекта трубной обвязки к четырех трубным фанкойлам кассетного типа

12.1 Комплектующие

№	Наименование	Спецификация	Кол-во
1	Соединительные патрубki для хол. воды	Диаметр 16, соединение G3/4"	2
2	Электрический 3-ходовой клапан	Energolux	1
3	Соединительные патрубki для гор. воды	Диаметр 14, соединение G1/2"	2
4	Электрический 3-ходовой клапан	Energolux	1
5	Прокладка резиновая	19 x 2	2
6	Прокладка резиновая	13,8 x ,8	2
7	Прокладка	16 x 24,5 x 2	2
8	Прокладка	11 x 19 x 2	2

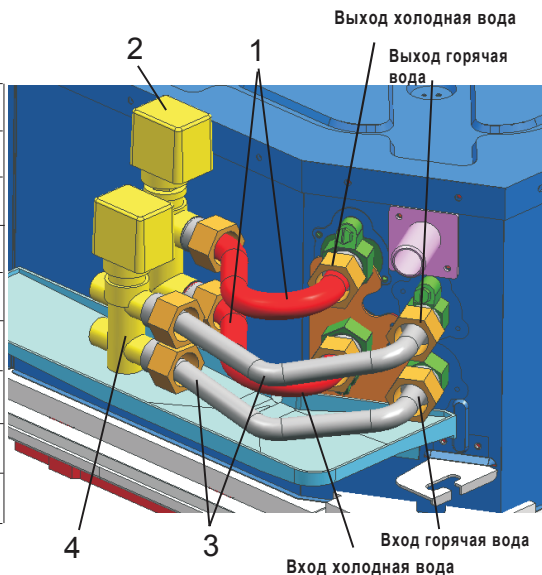

12.2 Требования к монтажу

1. В соответствии с чертежом определите необходимые размеры и место установки. Во избежание повреждения резьбы штуцера теплообменника не прикладывайте чрезмерное усилие при затяжке.
2. При установке и демонтаже используйте, где это необходимо, два гаечных ключа одновременно.
3. Четыре стыка соединительных патрубков уплотняются шайбами, все остальные резьбовые соединения герметизируются наматыванием уплотнительной ФУМ ленты.
4. После установки всех труб и переходников, убедитесь, что в стыках отсутствуют протечки воды.
5. Подробная инструкция по установке электрического 3-ходового клапанов с приводом в упаковке с клапаном.

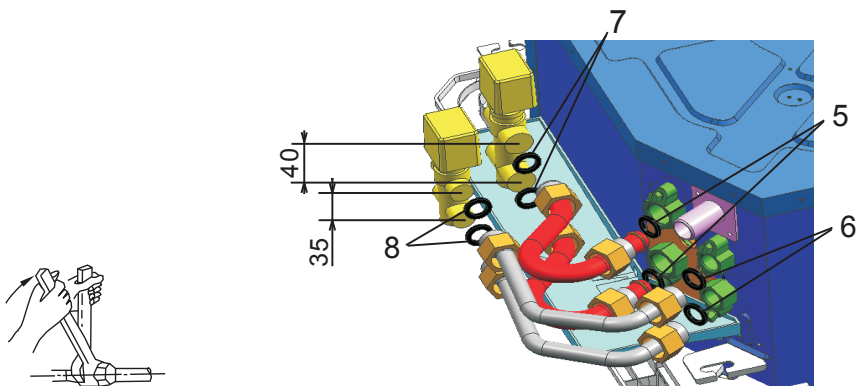

Подсоединение 3-х ходовых клапанов с электрическим приводом и комплекта трубной обвязки к четырех трубным фанкойлам кассетного типа

12.3 Комплектующие

№	Наименование	Спецификация	Кол-во
1	Соединительные патрубки для хол. воды	Диаметр 16, соединение G3/4"	2
2	Электрический 3-ходовой клапан	Energolux	1
3	Соединительные патрубки для гор. воды	Диаметр 14, соединение G1/2"	2
4	Электрический 3-ходовой клапан	Energolux	1
5	Прокладка резиновая	19 x 2	2
6	Прокладка резиновая	13,8 x 1,8	2
7	Прокладка	16 x 24,5 x 2	2
8	Прокладка	11 x 19 x 2	2

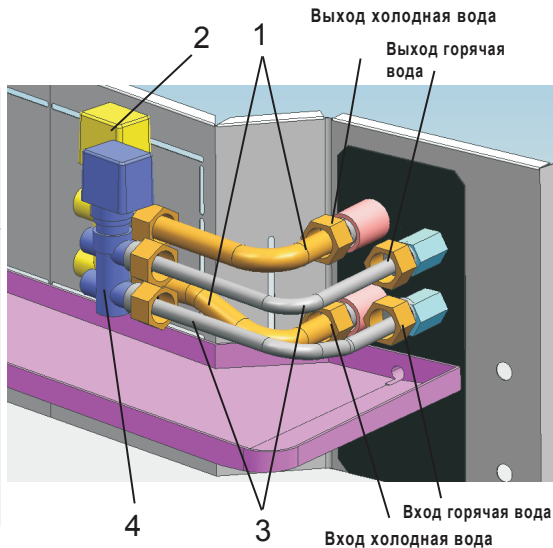

12.4 Требования к монтажу

1. В соответствии с чертежом определите необходимые размеры и место установки.
Во избежание повреждения резьбы штуцера теплообменника не прикладывайте чрезмерное усилие при затяжке.
2. При установке и демонтаже используйте, где это необходимо, два гаечных ключа одновременно.
3. Четыре стыка соединительных патрубков уплотняются шайбами, все остальные резьбовые соединения герметизируются наматыванием уплотнительной Ф УМ ленты.
4. После установки всех труб и переходников, убедитесь, что в стыках отсутствуют протечки воды.
5. Подробная инструкция по установке электрического 3-ходового клапанов с приводом в упаковке с клапаном.



Таблица 1: Таблица адресов, регистров и значений для управления фанкойлом

Следующие адреса могут быть использованы: 03H, 04H (чтение), 06H (запись в одном регистре), 10H (запись в нескольких регистрах временного хранения)			
Содержимое	Адрес регистра	Примечание	
Установка режима работы	1601 (PLC: 41602)	0x00: OFF режим 0x01: FAN режим 0x02: COOL режим 0x03: HEAT режим 0x04: DRY режим 0x05: AUTO режим При установке других параметров происходит возврат к функциональному коду неисправных данных. При записи только данного регистра будет установлена средняя скорость вентилятора по умолчанию	
Установка температуры T _s	1602 (PLC: 41603)	Установите температуру в пределах стандартного диапазона. Если задана температура за пределами допустимого диапазона, происходит возврат к функциональному коду неисправности 03. Температурный диапазон: 17-30°C Когда выбраны режимы FAN или DRY, T _s не может быть задано, если происходит запрос, то значение равно 0.	
Установка скорости вентилятора	1603 (PLC: 41604)	0x02: Низкая скорость; 0x03: Средняя скорость; 0x04: Высокая скорость; 0x05: Автоматическая скорость. При установке других параметров происходит возврат кода некорректных данных.	
Температура внутреннего блока T1	1604 (PLC: 41605)	0~240 означает -20~100°C Метод вычисления: (температура+5) *2+30	
Температура холодной воды T2-C	1605 (PLC: 41606)	*Данный регистр доступен только для считывания, но не может быть записан	
Температура горячей воды. T2-H	1606 (PLC: 41607)		
Таймер вкл.	1610 (PLC: 41611)	Номер 0~96 означает: таймер 0 ч – 24 ч	
Таймер выкл.	1611 (PLC: 41612)	Номер 0~96 означает: таймер 0 ч – 24 ч	
Иконка блокировки	1612 (PLC: 41613)	Bit 0	Пульт дистанционного управления заблокирован: 1: да 0: нет
		Bit 1	00: отключение блокировки или отсутствие блокировки
		Bit 2	01: Блокировка охлаждения 10: Блокировка обогрева
Статус дренажного насоса	1613 (PLC: 41614)	Bit0 дренажный насос1: выключен 0: включен	
		За исключением двух битов выше, все остальные биты в данном байте равны 0. Данный байт предназначен только для чтения.	
Статус ошибки	1614 (PLC: 41615)	Bit 14	EЕ Ошибка превышения уровня воды
		Bit 8	E8 Ошибка определения скорости вентилятора
		Bit 7	E7 EEPROM ошибка
		Bit 4	E4 Ошибка датчика T2-HEAT
		Bit 3	E3 Ошибка датчика T2-COOL
		Bit 2	E2 Ошибка датчика T1
		За исключением двух битов выше, все остальные биты в байте равны 0.	
Статус защиты	1615 (PLC: 41616)	Bit 1	P1: Защита от холодного (теплого) потока воздуха
		За исключением одного бита выше, все остальные биты в байте равны 0.	
Скорость передачи данных	1640 (PLC: 41641)	Поддержка следующей скорости передачи данных: 4800, 9600, 19200, 38400	После изменения трех параметров скорость передачи данных должна соответствовать измененному последовательному порту при последующем подключении, в противном случае произойдет обрыв связи. При включении питания восстанавливаются настройки по умолчанию: 9600 BPS /NO CHECK/ONE STOP (9600 бит/сек / ПРОВЕРКА ОТСУТСТВИЯ/ ОДНО ОТКЛЮЧЕНИЕ)
Бит четности	1641 (PLC: 41642)	Без бита четности 0x02 Проверка на нечетность 0x01 Проверка на четность 0x00	
Данные о стоп бите	1642 (PLC: 41643)	Один стоп-бит:: 0 Два стоп-бита: 1	

УТИЛИЗАЦИЯ

По окончании срока службы прибор следует утилизировать. Нормы утилизации зависят от региона Вашего проживания. Подробную информацию по утилизации прибора Вы можете получить у представителя местного органа власти.

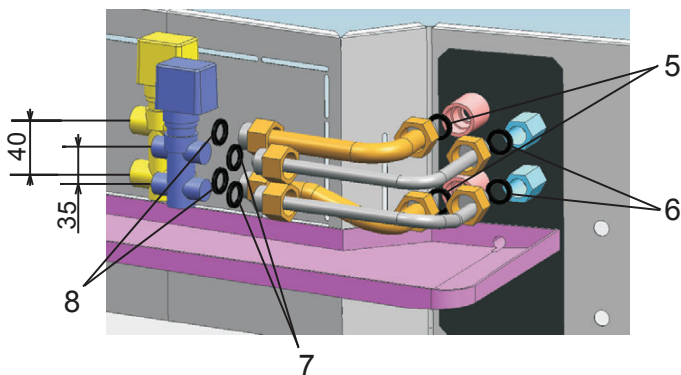
Срок службы прибора — 5 лет.

Изготовитель:

ГД МИДЕА ХИТИНГ ЭНД ВЕНТИЛЭЙТИНГ
ЭКВИПМЕНТ КО., ЛТД.

GD MIDEA HEATING & VENTILATING EQUIPMENT
CO., LTD.

Импортер:

ООО «СЕВЕРКОН»
Москва, 1-й Вешняковский проезд, дом 1
строение 7

**Дата производства указывается
на этикетке на коробке.**

Сделано в Китае.

УСЛОВИЯ ГАРАНТИИ

Поздравляем Вас с приобретением техники отличного качества!

Требования производителя по техническому обслуживанию фанкойлов Energolux:

1. График технического обслуживания фанкойлов Energolux: 4 раза в год.
2. Минимальный список мероприятий по техническому обслуживанию фанкойлов Energolux: чистка фильтров; осмотр электродвигателя; очистка крыльчаток; проверка работы пульты; проверка работы электронных компонентов; проверка работы трехходового клапана.
3. Перечень комплектующих, требующих замены при проведении технического обслуживания фанкойлов Energolux: фильтры (после года работы или по мере износа).

Настоящий документ не ограничивает определенные законом права потребителей, но дополняет и уточняет оговоренные законом обязательства, предполагающие соглашение сторон либо договор.

Настоящая гарантия действительна только на территории РФ и только на изделия, купленные на территории РФ. Гарантия распространяется только на дефекты производственного характера (дефекты материала, изготовления или сборки изделия).

Настоящая гарантия включает в себя выполнение уполномоченным сервисным центром ремонтных работ и замену дефектных деталей или изделия в сервисном центре или у Покупателя (по усмотрению сервисного центра).

Гарантийные работы выполняются уполномоченной производителем организацией.

Правильное заполнение гарантийного талона

Внимательно ознакомьтесь с гарантийным талоном. Он должен быть полностью и правильно заполнен, а также иметь штамп организации Продавца с отметкой о дате продажи. При первом запуске в эксплуатацию, организация производившая его, должна поставить свой штамп с отметкой о дате запуска.

Запрещается вносить в Гарантийный талон какие-либо изменения, а также стирать или переписывать какие-либо указанные в нем данные.

Внешний вид и комплектность изделия

Тщательно проверьте внешний вид изделия и его комплектность, все претензии по внешнему виду

и комплектности изделия предъявляйте Продавцу при покупке изделия.

Общие правила установки (подключения) изделия

Установка и/или подключение изделий допускается исключительно специалистами специализированных организаций, имеющими лицензии, установленные российским законодательством на данный вид работ.

Дополнительную информацию об этом и других изделиях, а также информацию об адресах и телефонах сервисных центрах, уполномоченных осуществлять ремонт и техническое обслуживание, Вы можете узнать у Продавца при покупке оборудования, а так же позвонив в центр технической поддержки **8-495-252-08-28, адрес в Интернет: www.energolux.com, email: service@severcon.ru**

Производитель оставляет за собой право внести изменения в конструкцию, комплектацию или технологию изготовления изделия, с целью улучшения его технологических характеристик. Такие изменения вносятся в изделие без предварительного уведомления Покупателя и не влекут за собой обязательств по изменению и/или улучшению ранее выпущенных изделий.

Убедительно просим Вас во избежание недоразумений до установки/эксплуатации изделия внимательно изучить его инструкцию по эксплуатации.

Запрещается вносить в Гарантийный талон какие-либо изменения, а так же стирать или переписывать какие-либо указанные в нем данные.

Срок действия гарантии

Настоящая гарантия имеет силу только в случае, если Гарантийный талон полностью, правильно и разборчиво заполнен и в нем указаны: модель изделия, его серийный номер, наименование и адрес Продавца, дата продажи, а также имеется подпись и штамп Продавца.

Условием предоставления дополнительного сервисного обслуживания является обязательное проведение ежегодного технического обслуживания водонагревателя, специалистом авторизованного сервисного центра с занесением информации в соответствующие графы гарантийного талона, с момента начала эксплуатации.

При отсутствии соответствующих документов гарантийный срок исчисляется с момента изготовления оборудования. Дата изготовления определяется по серийному номеру на заводской табличке.

Гарантия на оборудование – 3 года.

Действительность гарантии

Настоящая гарантия включает в себя выполнение уполномоченным сервисным центром ремонтных работ и замену дефектных деталей изделия в срок не более 45 (сорока пяти) дней. Настоящая гарантия не дает права на возмещение и покрытие ущерба, происшедшего в результате переделки и регулировки изделия, без предварительного письменного согласия изготовителя, с целью приведения его в соответствие с национальными или местными техническими стандартами и нормами безопасности. Также обращаем внимание Покупателя на то, что в соответствии с Жилищным Кодексом РФ Покупатель обязан согласовать монтаж купленного оборудования с эксплуатирующей организацией и компетентными органами исполнительной власти субъекта Российской Федерации. Продавец и Изготовитель не несут ответственность за любые неблагоприятные последствия, связанные с использованием Покупателем купленного изделия надлежащего качества без утвержденного плана монтажа и разрешения вышеуказанных организаций.

Настоящая гарантия не распространяется на:

- Монтажные работы, а так же регламентные работы при плановых технических обслуживаньях, включая диагностические и регулировочные работы, а также расходные при этом материалы.
- Любые адаптации и изменения изделия, в т.ч. с целью усовершенствования и расширения обычной сферы его применения, которая указана в Инструкции по эксплуатации изделия, без предварительного письменного согласия изготовителя.
- Нормальный износ любых других деталей, естественное старение лакокрасочного покрытия, резиновых элементов (прокладки и уплотнения) и других сменных и быстроизнашивающихся деталей и узлов имеющих свой ограниченный срок службы, а так же на затраты связанные с воздействием выпадающих из нагреваемой воды солей (накипи).
- Слабые посторонние звуки, шум, вибрация, которые не влияют на характеристики и работоспособность изделия или его элементов.
- Ущерб в результате неполного или несоответствующего обслуживания (например, не выполнение ежегодного технического обслуживания).

Настоящая гарантия не предоставляется в случаях:

- Если будет полностью/частично изменен, стерт, удален или будет неразборчив серийный номер изделия;
- Использования изделия не по его прямому назначению, не в соответствии с его Инструкцией по эксплуатации, в том числе, эксплуатации изделия с перегрузкой или совместно со вспомогательным оборудованием, не рекомендуемым

Продавцом (изготовителем);

- Наличия на изделии механических повреждений (сколов, трещин, и т.д.), воздействий на изделие чрезмерной силы, химически агрессивных веществ, высоких температур, повышенной влажности/запыленности, концентрированных паров, если что-либо из перечисленного стало причиной неисправности изделия;
- Ремонта/наладки/инсталляции/адаптации/пуска в эксплуатацию изделия не уполномоченными на то организациями/лицами;
- Стихийных бедствий (пожар, наводнение и т.д.) и других причин находящихся вне контроля Продавца (изготовителя) и Покупателя, которые причинили вред изделию;
- Неправильного подключения изделия к водопроводной сети, а также неисправностей (не соответствия рабочим параметрам и безопасности) водопроводной сети и прочих внешних сетей;
- Неправильного хранения изделия.

С момента подписания Покупателем Гарантийного талона считается, что:

- Вся необходимая информация о купленном изделии и его потребительских свойствах в соответствии со ст. 10 Закона "О защите прав потребителей" предоставлена Покупателю в полном объеме;
- Покупатель получил Инструкцию по эксплуатации на русском языке;
- Покупатель ознакомлен и согласен с условиями гарантийного обслуживания, особенностями монтажа и эксплуатации купленного изделия;
- Покупатель претензий к внешнему виду, комплектности купленного изделия не имеет.

Покупатель: _____

Подпись: _____

Дата: _____

ТАЛОН НА ГАРАНТИЙНОЕ ОБСЛУЖИВАНИЕ/



Заполняется при продаже

Модель/ Модель:

Серийный номер/ Серийный номер:.....

Наименование и адрес продавца.....

Телефон

Дата продажи

ФИ.О и подпись продавца.....

Штамп продавца

Заполняется при монтаже и пуске в эксплуатацию

Дата монтажа

Дата пуска в эксплуатацию.....

Наименование и адрес организации

Телефон

ФИ.О и подпись технического специалиста.....

Штамп организации

Заполняется при проведении технического обслуживания

ИЗЫМАЕТСЯ МАСТЕРОМ ПРИ ОБСЛУЖИВАНИИ/ВИЛУЧАЕТСЯ МАЙСТРОМ ПРИ ОБСЛУГОВУВАННІ
ТАЛОН НА ГАРАНТИЙНОЕ ОБСЛУЖИВАНИЕ/
ТАЛОН НА ГАРАНТІЙНЕ ОБСЛУГОВУВАННЯ

Energolux

Модель/ Модель:

Серийный номер/ Серійний номер:

Дата покупки/Дата покупки:

Штамп продавца/ Штамп продавця

Дата монтажа и пуска в эксплуатацию/ Дата пуску в експлуатацію:

Штамп организации, производившей пуск в эксплуатацию/
Штамп організації, що робила пуск в експлуатацію

ИЗЫМАЕТСЯ МАСТЕРОМ ПРИ ОБСЛУЖИВАНИИ/ВИЛУЧАЕТСЯ МАЙСТРОМ ПРИ ОБСЛУГОВУВАННІ
ТАЛОН НА ГАРАНТИЙНОЕ ОБСЛУЖИВАНИЕ/
ТАЛОН НА ГАРАНТІЙНЕ ОБСЛУГОВУВАННЯ

Energolux

Модель/ Модель:

Серийный номер/ Серійний номер:

Дата покупки/Дата покупки:

Штамп продавца/ Штамп продавця

Дата монтажа и пуска в эксплуатацию/ Дата пуску в експлуатацію:

Штамп организации, производившей пуск в эксплуатацию/
Штамп організації, що робила пуск в експлуатацію

ИЗЫМАЕТСЯ МАСТЕРОМ ПРИ ОБСЛУЖИВАНИИ/ВИЛУЧАЕТСЯ МАЙСТРОМ ПРИ ОБСЛУГОВУВАННІ
ТАЛОН НА ГАРАНТИЙНОЕ ОБСЛУЖИВАНИЕ/
ТАЛОН НА ГАРАНТІЙНЕ ОБСЛУГОВУВАННЯ

Energolux

Модель/ Модель:

Серийный номер/ Серійний номер:

Дата покупки/Дата покупки:

Штамп продавца/ Штамп продавця

Дата монтажа и пуска в эксплуатацию/ Дата пуску в експлуатацію:

Штамп организации, производившей пуск в эксплуатацию/
Штамп організації, що робила пуск в експлуатацію

ИЗЫМАЕТСЯ МАСТЕРОМ ПРИ ОБСЛУЖИВАНИИ/ВИЛУЧАЕТСЯ МАЙСТРОМ ПРИ ОБСЛУГОВУВАННІ
ТАЛОН НА ГАРАНТИЙНОЕ ОБСЛУЖИВАНИЕ/
ТАЛОН НА ГАРАНТІЙНЕ ОБСЛУГОВУВАННЯ

Energolux

Модель/ Модель:

Серийный номер/ Серійний номер:

Дата покупки/Дата покупки:

Штамп продавца/ Штамп продавця

Дата монтажа и пуска в эксплуатацию/ Дата пуску в експлуатацію:

Штамп организации, производившей пуск в эксплуатацию/
Штамп організації, що робила пуск в експлуатацію

Ф.И.О. покупателя/ П.И.Б. покупателя.....

Адрес/Адреса:.....

Телефон/ Телефон:.....

Код заказа:.....

Дата ремонта/ Код замовлення.....

Сервис-центр/Сервис-центр:.....

Мастер/Майстер :

Ф.И.О. покупателя/ П.И.Б. покупателя.....

Адрес/Адреса:.....

Телефон/ Телефон:.....

Код заказа:.....

Дата ремонта/ Код замовлення.....

Сервис-центр/Сервис-центр:.....

Мастер/Майстер :

Ф.И.О. покупателя/ П.И.Б. покупателя.....

Адрес/Адреса:.....

Телефон/ Телефон:.....

Код заказа:.....

Дата ремонта/ Код замовлення.....

Сервис-центр/Сервис-центр:.....

Мастер/Майстер :

Ф.И.О. покупателя/ П.И.Б. покупателя.....

Адрес/Адреса:.....

Телефон/ Телефон:.....

Код заказа:.....

Дата ремонта/ Код замовлення.....

Сервис-центр/Сервис-центр:.....

Мастер/Майстер :

