

Сервопривод-контроллер

ТЕХНИЧЕСКИЙ ПАСПОРТ ИЗДЕЛИЯ
ИНСТРУКЦИЯ ПО МОНТАЖУ И ЭКСПЛУАТАЦИИ



ПАСПОРТ. ИНСТРУКЦИЯ ПО МОНТАЖУ И ЭКСПЛУАТАЦИИ **СЕРВОПРИВОД-КОНТРОЛЛЕР**

Уважаемый покупатель!

Поздравляем Вас с приобретением надежного оборудования высшего качества! Компания ELSEN стремится предложить, ассортимент высококачественной продукции, которая сможет сделать Вашу жизнь еще более удобной и комфортной. Внимательно прочитайте данное руководство, чтобы правильно использовать приобретенное оборудование и избежать ошибок при монтаже и эксплуатации. Дополнительную информацию об этом и других продуктах компании ELSEN Вы можете получить у Продавца, импортера или производителя

Адрес в интернет: www.elsen.ru

Email: info@elsensystems.com

Обращаем Ваше внимание, что монтаж, первый пуск в эксплуатацию и обслуживание должны осуществляться техническими специалистами организаций, имеющими лицензии, установленные российским законодательством на данный вид работ. Данная инструкция содержит указания и рекомендации, которые должны выполняться при монтаже, первом запуске, эксплуатации и обслуживании. Несоблюдение указаний и предупреждений, приведенных в настоящем руководстве, может стать причиной поломки отопительного оборудования, причинить вред здоровью людей или нанести иной материальный ущерб.



Требования безопасности

Все действия, связанные с монтажом, запуском в эксплуатацию, обслуживанием и ремонтом должны проводиться квалифицированным персоналом.

ВНИМАНИЕ!

Предусмотрите меры защиты от превышения входящего напряжения и тока на изделие.

Используемые предупреждения

| Обозначения | Описание |
|---|---|
|  | Опасность поражения электрическим током |
|  | Общие обозначения опасности |
| ВНИМАНИЕ! | Указание, несоблюдения которого может привести к повреждению оборудования или нарушить его функционирование |

1. ОБЩИЕ ДАННЫЕ

1.1 ОБЩИЕ СВЕДЕНИЯ ОБ ИЗДЕЛИИ

Сервопривод-контроллер предназначен для управления трехходовым смесительным клапаном и поддержанием заданной температуры. Сервопривод-контроллер укомплектован датчиком температуры и всей необходимой фурнитурой. Имеет встроенный LED дисплей и клавиатуру, устойчивую к механическим воздействиям, влаге и пыли. Дисплей используется для индикации фактической температуры и установки контроллера. Предусмотрена также индикация направления поворота клапана и возможность выбора направления открывания клапана.

Возможно применение на контурах «теплого пола» или радиаторного отопления.

1.2 КОМПЛЕКТ ПОСТАВКИ

1. Упаковка - 1 шт.
2. Паспорт. Руководство по монтажу и эксплуатации - 1 шт.
3. Сервопривод-контроллер ESV230-1шт.
4. Комплект фиксирующих винтов- 1 шт.
5. Комплект адаптеров- 1 шт

1.3 КОНСТРУКЦИЯ

1. Сервопривод-контроллер
2. Графический дисплей
3. Переключатель режимов управления (авт/руч)
4. Блок клавиш управления
5. Монтажная втулка-адаптер
6. Стопорный болт.
7. Фиксирующий винт.
8. Рукоятка для ручного управления.

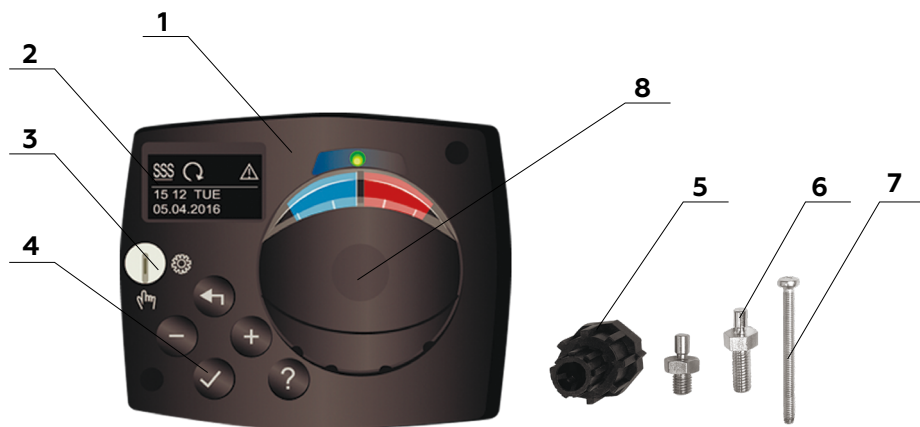

2. ХАРАКТЕРИСТИКИ

2.1 ОСНОВНЫЕ ТЕХНИЧЕСКИЕ ХАРАКТЕРИСТИКИ

| № | Наименование | Ед. изм. | Характеристики |
|--|---|----------|----------------|
| Общие характеристики сервопривода контроллера | | | |
| 1 | Модель / артикул | - | ESV230 |
| 2 | Напряжение питания | В | 230 ±10% |
| 3 | Потребляемая мощность | ВА | 4 |
| 4 | Степень защиты | - | IP42 |
| 5 | Класс безопасности | - | I EN 60730-1 |
| 6 | Допустимая температура окружающей среды | °С | от 5 до 40 |
| 7 | Степень электробезопасности | - | IP20 |
| 8 | Точность встроенных часов | мин/год | ±5 |
| 9 | Температура эксплуатации | °С | от 5 до 40 |
| 10 | Температура транспортировки и хранения | °С | от -20 до +50 |

2.2 ГАБАРИТНЫЕ РАЗМЕРЫ

| № | Наименование | Ед. изм. | Характеристики |
|---|--------------|----------|----------------|
| 1 | ВхШхГ | мм | 102x84x94 |
| 2 | Вес | кг | 1 |

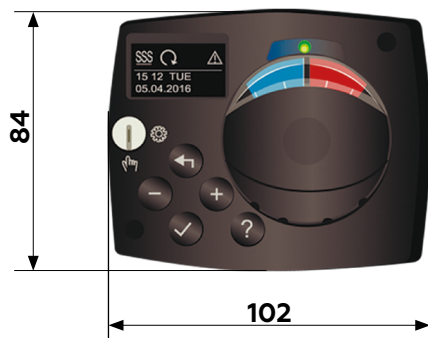

3 УСТАНОВКА И МОНТАЖ. 3.1 ОБЩИЕ ТРЕБОВАНИЯ.

ВНИМАНИЕ!

Все работы по установке и электрическому подключению сервопривода-контроллера должны проводиться при отсутствии сетевого питания.

Монтаж должен выполняться только квалифицированным электриком в соответствии с существующими нормами и правилами ПЭУ.

Электропривод может устанавливаться в любом положении, кроме расположения под клапаном, также следует избегать мест, где возможно попадание на корпус устройства влаги с трубопроводов.

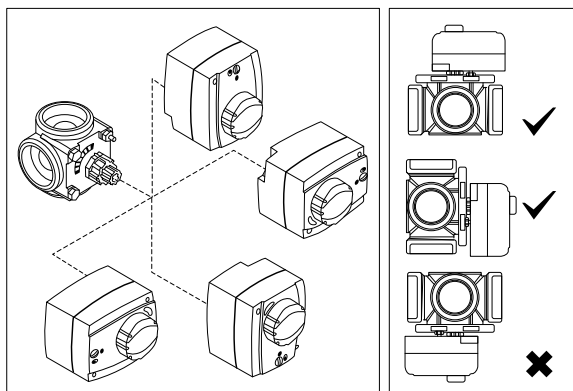

3.2 МОНТАЖ

Сервопривод – контроллер устанавливается на трехходовой смесительный клапан.

ВНИМАНИЕ!

Сервопривод устанавливается в сухом помещении. При монтаже следует избегать непосредственной близости источников сильных электромагнитных полей;

ПОРЯДОК МОНТАЖА СЕРВОПРИВОД:

1. Установите стопорный болт (1)
2. Установите втулку адаптер на шток;
3. Снимете накладку с ручки управления привода (2).
4. Установите сервопривод на трехходовой смесительный клапан.
5. Установите накладку индикации режима в требуемое положение.
6. Установите ручку управления;
7. Закрутите фиксирующий винт;
8. Закройте накладку на ручку;

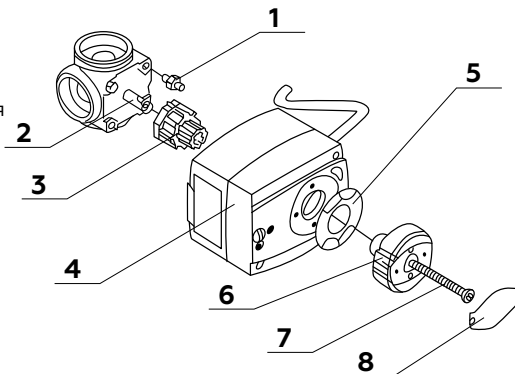

ГИДРАВЛИЧЕСКИЕ СХЕМЫ РАБОТЫ СЕРВОПРИВОДА-КОНТРОЛЛЕРА.

1. Для регулирования обратной линии котла

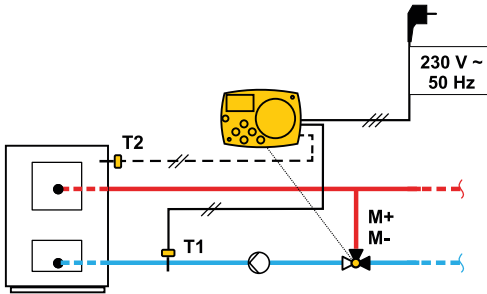

2. Для поддержания постоянной температуры в отопительном контуре

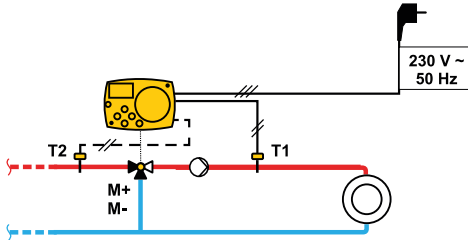

3. Для поддержания постоянной температуры во вторичном контуре теплообменника (трехходовой клапан)

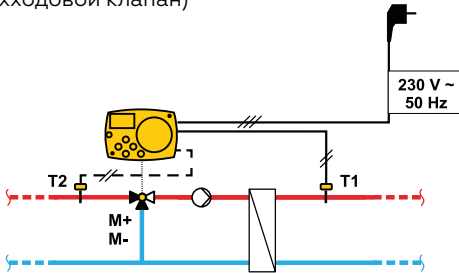

4. Для поддержания постоянной температуры во вторичном контуре теплообменника (двухходовой клапан)

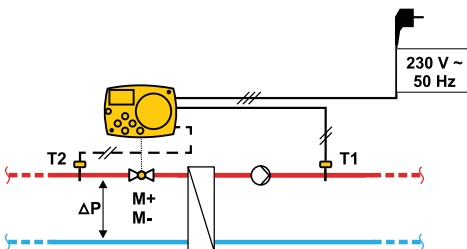

3.3 ЭЛЕКТРИЧЕСКИЕ ПОДКЛЮЧЕНИЯ.



Любые электромонтажные работы должны производиться квалифицированным специалистом, имеющим действующие допуски и необходимые разрешения, установленные законодательством РФ.

При необходимости нарастить провод используйте клеммные соединители, избегайте скруток. Используйте для наращивания провода из одного материала и одного сечения (рекомендуемое сечение используемых проводов не менее 3x1,5 мм).

Перед производством работ по подключению сервопривода-контроллера к электрической сети необходимо убедиться, что её параметры соответствуют техническим требованиям, указанным в разделе «Технические характеристики».

4. ВВОД В ЭКСПЛУАТАЦИЮ.

4.1 ОБЩАЯ ИНФОРМАЦИЯ.

Убедитесь, что сервопривод контроллер правильно установлен и фиксирующий болт надежно закреплен.

Убедитесь, что параметры сети соответствуют параметрам указанных в таблице «Технические характеристики» на стр. 5.

4.2 ЗАПУСК В ЭКСПЛУАТАЦИЮ РЕГУЛЯТОРА.

Настройка сервопривода-контроллера при первом запуске
Контроллеры постоянной температуры оснащены инновационным решением, позволяющим осуществлять первоначальную настройку контроллера всего за три шага. Когда вы подключаете контроллер к источнику питания в первый раз, отображается версия программного обеспечения. Затем на экране появится первый шаг.

ШАГ 1 - ВЫБОР ЯЗЫКА

С помощью клавиш **-** и **+** выбираете нужный язык.

Клавишей **✓** подтверждаете выбор.

После выбора языка, контроллер запрашивает подтверждение, нажатием клавиши **✓**

Если вы ошибочно выбрали неправильный язык вернитесь назад нажатием клавиши **←**

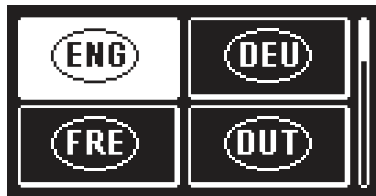

ШАГ 2 - ВЫБОР ГИДРАВЛИЧЕСКОЙ СХЕМЫ

Выберите нужную гидравлическую схему для функционирования контроллера с помощью клавиш - и +. Подтвердите выбор нажатие клавиши V. Выбор схемы представлен в разделе 3.2.

Выбранная гидравлическая схема в дальнейшем может быть изменена с помощью параметра S1.1, а направление вращения – с помощью параметра S1.4.



ШАГ 3 - ВЫБОР ГИДРАВЛИЧЕСКОЙ СХЕМЫ

Нажмите на значок, указывающий на правильное направление открытия смесительного клапана. Выбрать значок можно с помощью клавиш - и +. Подтвердите выбор нажатие клавиши V.

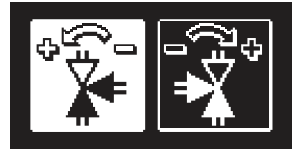

Вся необходимая информация о работе сервопривода показана на графическом ЖК-дисплее.

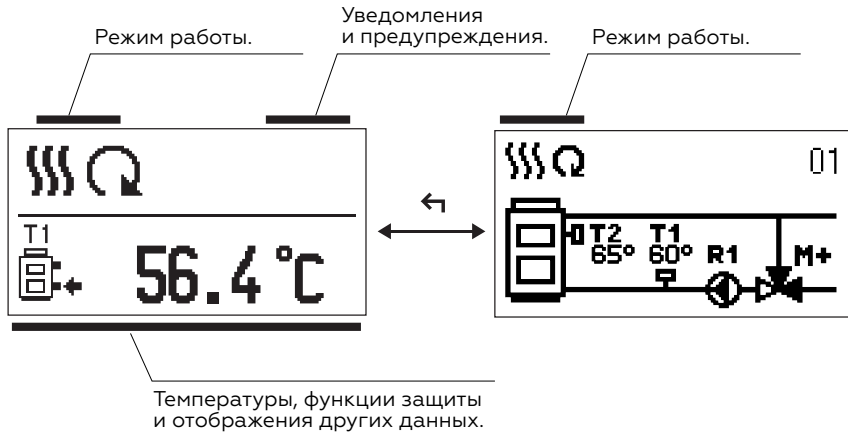

Режим работы, уведомления и предупреждения отображаются в верхней трети экрана. Для переключения между отображением данных и отображением гидравлической схемы используются клавиша ←.

Для просмотра температур и других данных используется клавиши - и +. Количество датчиков и других данных, которые можно видеть на экране, зависит от выбранной гидравлической схемы и настройки регулятора.

4.4 СТРУКТУРА МЕНЮ И ОПИСАНИЕ.

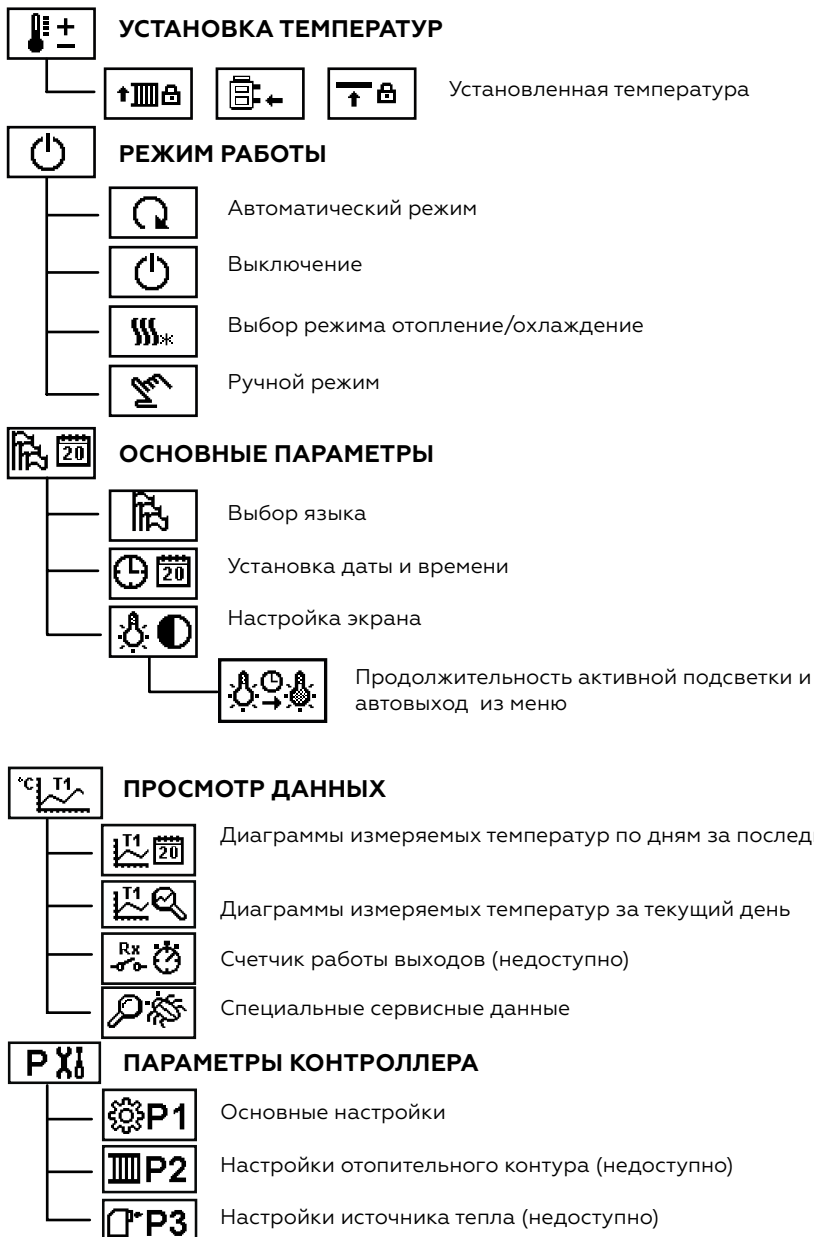

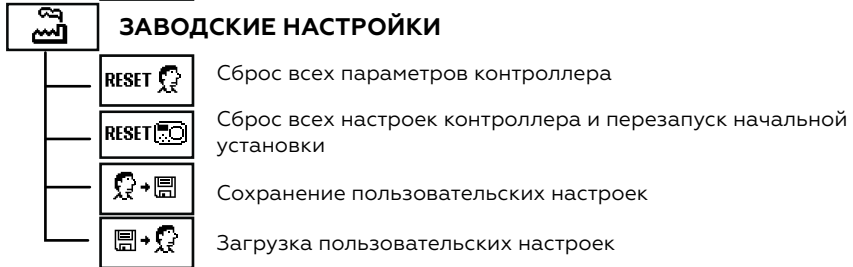
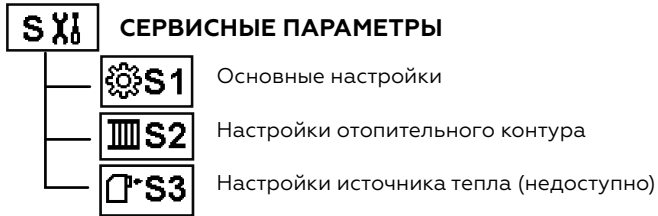

Термометр + **ЗАВОДСКИЕ НАСТРОЙКИ**

В меню отображаются только те температуры, которые возможно задать, согласно гидравлической схеме. Клавишами **-**, **+** и **✓** выберите температуру, которую нужно настроить.

Откроется следующее окно



Установите заданную температуру с помощью клавиш **-** и **+**, подтвердите клавишей **✓**
 Выход из настроек клавишей **←**.



РЕЖИМ РАБОТЫ

В этом меню устанавливается режим работы контроллера. Выберите нужный режим клавишами **-** и **+**, подтвердите клавишей **✓**. Выход из настройки нажатием клавиши **←**.



Автоматический режим



Контроллер выключен



Выбор режима отопление или охлаждение



Ручной режим

РУЧНОЙ РЕЖИМ

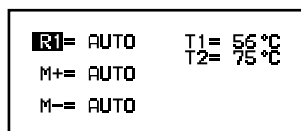

Этот режим используется для тестирования системы или в случае неисправности. Каждый выход может быть вручную активирован или деактивирован.

Перемещайтесь клавишами **-** и **+** по списку.

Выход, который вы хотите изменить выберите нажатием клавиши **✓**

При этом начинает мигать значение **ВКЛ**, **ВЫКЛ** или **АВТО**.

Изменить значение можно клавишами **-** и **+**. Подтвердите выбор нажатием клавиши **✓**

Выход из настройки нажатием клавиши **←**

4.5 ВЫБОР РЕЖИМА ОТОПЛЕНИЕ ИЛИ ОХЛАЖДЕНИЕ



Установлен режим **Отопление**



Установлен режим **Охлаждение**



ОСНОВНЫЕ НАСТРОЙКИ

Меню предназначено для установки Языка, Дата и Времени и настройки Дисплея



ВЫБОР ЯЗЫКА

Нужный язык пользователя выбирается клавишами **-** и **+**.

Выбор языка подтверждается нажатием клавиши **✓**

Выход из настройки нажатием клавиши **←**.

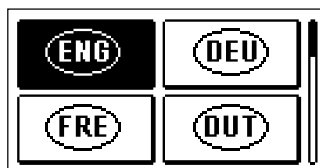



ДАТА И ВРЕМЯ

С помощью клавиш **-** и **+** перемещаетесь между данными. Нажатием клавиши **✓** выбираете данные, которые хотите изменить. Когда значение начинает мигать, вы можете изменить его нажатием клавиш **-** и **+**. Подтвердите установленное значение нажатием клавиши

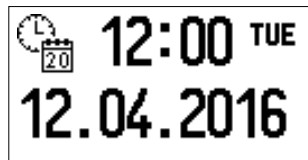

Выход из настройки нажатием клавиши **←**



НАСТРОЙКИ ДИСПЛЕЯ

Доступны следующие настройки:



Время активной подсветки и автовыход из меню на главный экран.

Клавишами **-**, **+** и **✓** вы выбираете и подтверждаете нужное значение

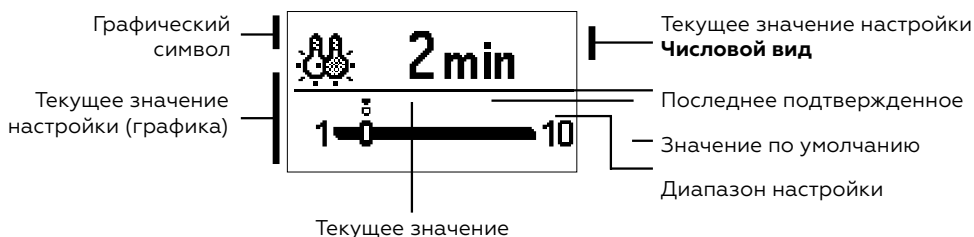

Вы можете изменить настройки нажатием клавиш **-** и **+** и подтвердить нажатием клавиши **✓** Выход из настроек клавишей **←**



Изменение настроек выполняется, когда вы подтверждаете это нажатием клавиши



ПРОСМОТР ДАННЫХ

В этом меню доступны следующие данные о функционировании контроллера:



Диаграммы измеренных температур по дням за последнюю неделю

Графическое представление температурных профилей по дням для каждого датчика. Доступны записи за последнюю неделю функционирования контроллера.



Диаграммы измеренных температур за последний день

Детальный график температур за текущий день для каждого датчика. Частота считываний показаний устанавливается параметром P1.3.



СЧЕТЧИК РАБОТЫ ВЫХОДОВ КОНТРОЛЛЕРА (недоступно)

Счетчик работы выходов контроллера.



СПЕЦИАЛЬНЫЕ СЕРВИСНЫЕ ДАННЫЕ

Предназначены для диагностики и технического обслуживания.



Для просмотра диаграмм датчиков, с помощью клавиш **-** и **+** по списку. При нажатии клавиши **✓**, данные отображаемой температуры начинают мигать. Используя клавиши **-** и **+**, перемещаетесь по дням недели. Для возврата к выбору температур, нажмите клавишу **✓**

Диапазон отображения температуры на графике можно изменить с помощью клавиши **?**

Для выхода из просмотра диаграмм нажмите **←**

4.6 ОБСЛУЖИВАНИЕ

ПАРАМЕТРЫ КОНТРОЛЛЕРА И ДОПОЛНИТЕЛЬНЫЕ ИНСТРУМЕНТЫ

Все дополнительные настройки и регулировки функционирования контроллера выполняются с помощью параметров. Пользовательские и сервисные параметры находятся на втором экране меню.

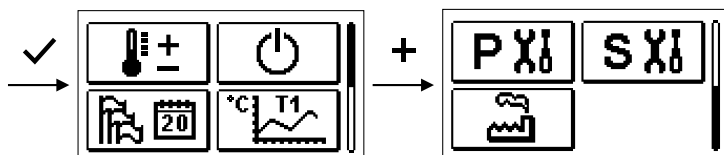

ОСНОВНЫЕ ПАРАМЕТРЫ

Основные параметры перечислены в группе P1 - основные параметры.

Основные параметры показаны ниже:

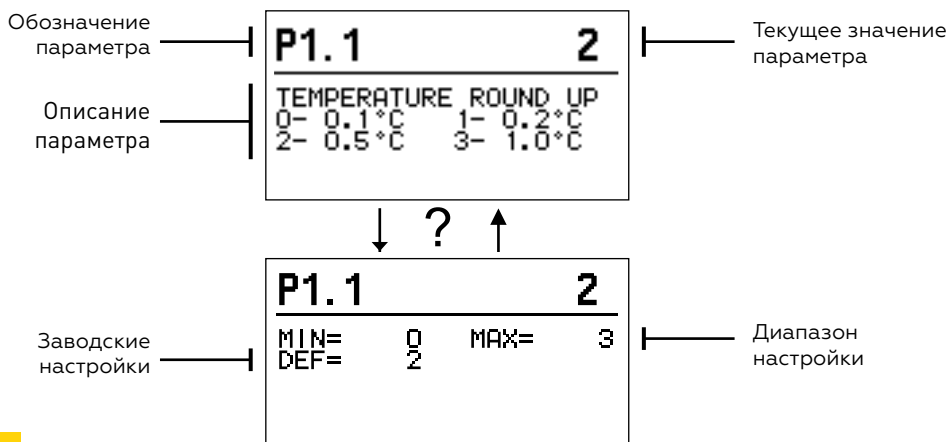

Настройки изменяются нажатием клавиши **✓**
 Значение начинает мигать и может быть изменено с помощью клавиш **-** и **+**. Настройка подтверждается нажатием клавиши **✓**
 С помощью клавиш **-** и **+** перемещайтесь по списку параметров и повторите процедуру настройки. Для выхода из настройки параметров, нажмите **←**



ОСНОВНЫЕ ПАРАМЕТРЫ:

| Параметры | Функция | Описание параметра | Диапазон настроек | Заводские настройки |
|-----------|---|--|---|---------------------|
| P1.1 | Округление температуры | Настройка точности отображаемой температуры | 0 - 0.1 °C 1 - 0.2 °C 2 - 0.5 °C 3 - 1 °C | 2 |
| P1.2 | Автоматический переход на зимнее/летнее время | С помощью календаря контроллер выполняет автоматический переход на Зимнее/Летнее время | 0 - НЕТ 1 - ДА | 1 |
| P1.3 | Периодичность записи температур | С помощью этой настройки вы определяете частоту сохранения температур в журнале. | 1 ÷ 30 min | 5 |
| P1.4 | Сигнал | Эта настройка определяет звук сигнала контроллера | 0 - выкл 1 - клавиши 2 - ошибки 3 - клавиши и ошибки | 1 |



СЕРВИСНЫЕ ПАРАМЕТРЫ:

Сервисные параметры расположены в группах:

S1 - Базовые параметры,

S2 - Параметры отопительного контура.

С помощью сервисных параметров можно активировать или выбрать множество дополнительных функций для настройки контроллера. Когда вы выбираете нужный параметр в меню, открывается новый экран:

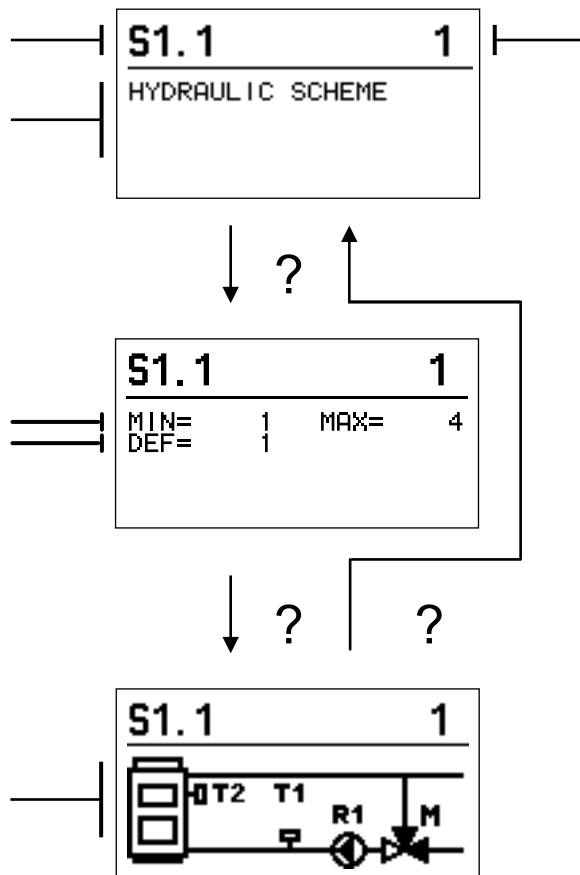

Настройки изменяются нажатием клавиши \checkmark . Поскольку настройки заблокированы производителем, открывается новый экран для ввода кода разблокировки

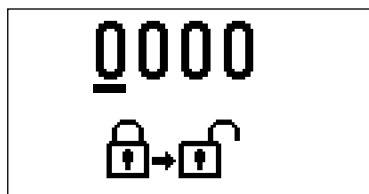

Клавишами $-$ и $+$ выбираете цифру, которое хотели бы изменить и нажимаете клавишу \checkmark . Когда цифра начинает мигать, вы можете изменить ее нажатием клавиш $-$ и $+$, и подтвердить значение клавишей \checkmark . Когда вставлен правильный код, контроллер разблокирует параметры для редактирования и возвращает выбранную группу параметров. Возврат от разблокировки, клавишей \leftarrow



Заводской код разблокировки "0001"

Изменение параметров производится с помощью клавиш — и +. Подтверждение настройки - нажатием клавиши ✓. С помощью клавиш — и + перемещаетесь по списку параметров и повторяете процедуру настройки.

Выход из настройки параметров нажатием клавиши ←



Изменение сервисных и функциональных параметров должно выполняться только квалифицированным специалистом.



СЕРВИСНЫЕ ПАРАМЕТРЫ:

| Параметры | Функция | Описание параметра | Диапазон настроек | Заводские настройки |
|-----------|---|---|---|---------------------|
| S1.1 | Гидравлическая схема | Выбор гидравлической схемы | 01 - 04 | 01 |
| S1.2 | Код разблокировки сервисных настроек | Этот параметр позволяет изменить код разблокировки сервисных настроек. ПРЕДУПРЕЖДЕНИЕ! Сохраните новый код в надежном месте. Без кода невозможно изменить настройки сервиса | 0000 ÷ 9999 | 0001 |
| S1.4 | Направление открывания клапана | Установка направления вращения сервопривода при открытии клапана | 0- ВПРАВО 1- ВЛЕВО | 0 |
| S1.5 | Ориентация дисплея | Установка ориентации дисплея | 0 - нормально 0° 1 - повернутый 180° | 0 |
| S1.9 | Функция антиблокировки насоса и клапана | Все выходы, которые не были активированы за прошедшую неделю, активируются в пятницу в 20:00 в течение 60 секунд. | 0 - выкл 1- вкл | 0 |
| S1.17 | калибровка датчика T1 | Коррекция отображаемой измеренной температуры для датчика T1. | -5 ÷ 5K | 0 |
| S1.17 | калибровка датчика T2 | Коррекция отображаемой измеренной температуры для датчика T2. | -5 ÷ 5K | 0 |

III S2 ПАРАМЕТРЫ СМЕСИТЕЛЬНОГО КОНТУРА:

| Параметры | Функция | Описание параметра | Диапазон настроек | Заводские настройки |
|-----------|---|---|-------------------|---------------------|
| S2.1 | Гидравлическая схема | Установка минимальной заданной температуры в режиме отопления. Невозможно установить значение температуры меньше, чем задано этим параметром. | 5 ÷ 70 °C | 50 °C |
| S2.2 | Макс. заданная температура в режиме отопления | Установка максимальной заданной температуры в режиме отопления. Невозможно установить значение температуры больше, чем задано этим параметром. | 10 ÷ 95 °C | 70 °C |
| S2.4 | Мин. заданная температура в режиме охлаждения | Установка минимальной заданной температуры в режиме охлаждения. Невозможно установить значение температуры меньше, чем задано этим параметром. | 10 ÷ 25 °C | 15 °C |
| S2.7 | Люфт смесительного клапана | Установка времени работы сервопривода для компенсации люфта узла привода и смесительного клапана, возникающего при изменении направления вращения | 15 ÷ 35 °C | 30 °C |
| S2.8 | P - константа смесительного клапана | Настройка интенсивности коррекции положения смесительного клапана. Чем меньшее значение, тем меньше продолжительность вращения клапана | 0 ÷ 5s | 1 |
| S2.9 | I - константа смесительного клапана | Установка частоты управления смесительным клапаном - как часто регулируется положение смесительного клапана. Чем меньшее значение, тем реже подается управляющий сигнал | 0,5 ÷ 2,0 | 1 |
| S2.10 | Moxing valve D - constant | Чувствительность смесительного клапана к изменению температуры в стояке. Чем меньшее значение тем ниже чувствительность. | 0,4 ÷ 2,5 | 1 |

| Параметры | Функция | Описание параметра | Диапазон настроек | Заводские настройки |
|-----------|--|---|--------------------------------|---------------------|
| S2.13 | Насос котлового контура. Время повышения температуры котла (секунды) | Эта функция используется для регулирования температуры обратной линии котла. Время, за которое контроллер фиксирует повышение температуры котла на 2°C. При этом контроллер активирует насос котлового контура. | 30 ÷ 900 секунд | 300 |
| S2.14 | Макс. заданная температура в режиме отопления | 1-СТАНДАРТ, насос работает в соответствии с минимальной установленной температурой системы, а также при разнице между подающей и обратной линиями котла. 2-ПОСТОЯННЫЙ означает, что насос работает непрерывно, когда температура котла выше заданной минимальной заданной температуры котла. Этот режим используется для пеллетных котлов, когда в теплоаккумуляторе нет датчика температуры. | 1 - стандарт 2 - постоянный | 1 |
| S2.16 | Мин. заданная температура в режиме охлаждения | Установка минимальной заданной температуры в режиме охлаждения. Невозможно установить значение температуры меньше, чем задано этим параметром. | 30 ÷ 900 секунд | 300 |
| S2.16 | Люфт смесительного клапана | Установка времени работы сервопривода для компенсации люфта узла привода и смесительного клапана, возникающего при изменении направления вращения | 2.0 ÷ 8.0 °C | 3.0 |

| Параметры | Функция | Описание параметра | Диапазон настроек | Заводские настройки |
|-----------|---|---|-------------------|---------------------|
| S2.19 | Начальное вращение клапана из открытого положения | Установка продолжительности начального вращения клапана из открытого положения. Клапан устанавливается в рабочее положение для непосредственного реагирования на сигнал контроллера | 0 ÷ 30 секунд | 15 |
| S2.20 | Начальное вращение клапана из закрытого положения | Установка продолжительности начального вращения клапана из закрытого положения. Клапан устанавливается в рабочее положение для непосредственного реагирования на сигнал контроллера | 0 ÷ 30 секунд | 15 |



ЗАВОДСКИЕ НАСТРОЙКИ

Восстановление настроек контроллера производится с помощью выбора:



Сброс всех настроек контроллера

Восстанавливает все настройки параметров P1, S1 (кроме S1.1) и S2



Сброс всех настроек контроллера и перезапуск начальной установки

Восстанавливает все параметры по умолчанию и запускает Первоначальную установку



Сброс всех настроек контроллера и перезапуск начальной установки

Сохранение текущих значений параметров в качестве пользовательских настроек

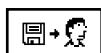

Загрузка пользовательских настроек

Загрузка ранее сохраненных пользовательских настроек



Перед выполнением команд, указанных выше, контроллер требует Подтверждения выбранной команды.

4.7 ДИАГНОСТИКА ДАТЧИКА РТ-1000

Для диагностики датчика измерьте его сопротивление в трех точках и сопоставьте с таблицей сопротивлений относительно температуры.

| t °C | R Ом | t °C | R Ом | t °C | R Ом |
|------|------|------|------|------|------|
| -20 | 922 | 35 | 1136 | 90 | 1347 |
| -15 | 941 | 40 | 1155 | 95 | 1366 |
| -10 | 961 | 45 | 1175 | 100 | 1385 |
| -5 | 980 | 50 | 1194 | 105 | 1404 |
| 0 | 1000 | 55 | 1213 | 110 | 1423 |
| 5 | 1020 | 60 | 1232 | 115 | 1442 |
| 10 | 1039 | 65 | 1252 | 120 | 1461 |
| 15 | 1058 | 70 | 1271 | 125 | 1480 |
| 20 | 1078 | 75 | 1290 | 130 | 1498 |
| 25 | 1097 | 80 | 1309 | 135 | 1515 |
| 30 | 1117 | 85 | 1328 | 140 | 1536 |

4.8 РУКОВОДСТВО ПО МОНТАЖУ

МОНТАЖ КОНТРОЛЛЕРА

Установка контроллера производится в помещении, в сухом месте, где он не подвергается воздействию сильных электромагнитных полей.

4.9 ЭЛЕКТРИЧЕСКОЕ ПОДКЛЮЧЕНИЕ КОНТРОЛЛЕРА

Вставьте вилку питания контроллера к сети 230 В.

Подсоедините датчик сопротивления в разъем Т1. Для этого слегка отогните защелку и откройте крышку соединительных гнезд.

В случае присоединения второго датчика температуры подсоедините его в разъем Т2.

5. ИНСТРУКЦИЯ ПО ЭКСПЛУАТАЦИИ.

5.1 ПРЕДУПРЕЖДЕНИЯ.

ВНИМАНИЕ!

В целях предотвращения несчастных случаев и исключения поломок оборудования, необходимо ознакомиться с данным руководством перед началом эксплуатации изделия. Строго соблюдайте рекомендации и предписания, изложенные в инструкции по эксплуатации.

5.2 УКАЗАНИЯ ПО ЭКСПЛУАТАЦИИ.

При появлении посторонних шумов или при появлении запаха горелого пластика, или изоляции, необходимо немедленно прекратить работу сервопривода. Необходимо вызвать квалифицированного специалиста сервисного центра или связаться с техническим отделом.

5.4 ВНЕШНИЙ УХОД.

Для очистки используйте мягкую ткань или ветошь, смоченную мыльным раствором.

ВНИМАНИЕ!

Использование растворителей, абразивных и воспламеняющихся веществ строго запрещено.

6. ПРАВИЛА ХРАНЕНИЯ, ТРАНСПОРТИРОВКИ И УТИЛИЗАЦИИ

Настенный регулятор должна храниться в закрытых помещениях, в условиях, исключающих возможность воздействия солнечных лучей, влаги, резких колебаний температуры. Температура окружающего воздуха при хранении от +5°C до +40°C и относительной влажности воздуха не более 80 % при 25°C.

Транспортирование допускается производить любым видом транспорта на любые расстояния. Условия транспортирования в части воздействия климатических факторов – по группе условий хранения 3 по ГОСТ 15150-69.

Изделие не содержит драгметаллов, вредных веществ и компонентов и подлежит утилизации после окончания срока эксплуатации. Подробную информацию по утилизации Вы можете получить у представителя местного органа власти.

7. ГАРАНТИЯ И СРОК СЛУЖБЫ

УСЛОВИЯ ГАРАНТИИ

Настоящие условия гарантийного обслуживания не ограничивают установленные законом права потребителей, а дополняют и уточняют обязательства, предполагающие соглашение сторон либо договор.

ПРАВИЛЬНОЕ ЗАПОЛНЕНИЕ ГАРАНТИЙНОГО ТАЛОНА

Внимательно ознакомьтесь с гарантийным талоном и проследите, чтобы он был правильно заполнен и имел штамп Продавца.

ВНИМАНИЕ!

Запрещается вносить в Гарантийный талон изменения, а также стирать или переписывать какие-либо указанные в нем данные.

ВНЕШНИЙ ВИД И КОМПЛЕКТНОСТЬ ИЗДЕЛИЯ

Тщательно проверьте внешний вид изделия и его комплектность, все претензии по внешнему виду и комплектности изделия предъявляйте Продавцу при покупке изделия до его оплаты.

Претензии относительно комплектности и/или внешних повреждений после оплаты не принимаются.

ОБЩИЕ ПРАВИЛА УСТАНОВКИ (ПОДКЛЮЧЕНИЯ) ИЗДЕЛИЯ

Установка и/или подключение изделий допускается исключительно специалистами организаций, имеющими лицензии, установленные российским законодательством на право проведения данных видов работ.

Дополнительную информацию об этом и других изделиях, а так же информацию об адресах и телефонах сервисных центрах, уполномоченных осуществлять ремонт и техническое обслуживание, Вы можете узнать у Продавца при покупке оборудования, а также в сети интернет по адресу:

www.elsen.ru

Email: info@elsensystems.com

Тел. +7 (495) 644-06-04

Производитель оставляет за собой право вносить изменения в конструкцию, комплектацию или технологию изготовления изделия с целью улучшения его технологических характеристик. Такие изменения вносятся в изделие без предварительного уведомления Покупателей и не влекут за собой обязательств по изменению и/или улучшению ранее выпущенных изделий.

Убедительно просим Вас во избежание недоразумений внимательно изучить инструкцию по эксплуатации изделия до установки/эксплуатации.

СРОК ДЕЙСТВИЯ ГАРАНТИИ

Гарантия на сервопривод контроллер ELSEN составляет – 24 мес., но не более 30 мес. с даты продажи. Начало гарантийного срока наступает с момента продажи изделия конечному потребителю.

Гарантийный срок на новые комплектующие изделия или его составные части, установленные на изделие при гарантийном или платном ремонте, либо приобретенные отдельно от изделия, составляет три месяца со дня выдачи покупателю изделия после окончания ремонта, или продажи последнему этих комплектующих/составных частей.

Указанные выше гарантийные сроки распространяются только на изделия, которые используются в личных, семейных или домашних целях, не связанных с предпринимательской деятельностью. В случае использования изделия в предпринимательской деятельности, его гарантийный срок составляет 3 (три) месяца.

СРОК СЛУЖБЫ

На сервопривод контроллер установлен срок службы — 10 лет при условии соблюдения требований производителя. По истечению этого срока службы пользователю следует обратиться в авторизованный сервис-центр по оборудованию ELSEN для квалифицированного технического обследования и принятия решения о возможности дальнейшей эксплуатации сервопривод контроллер.

ДЕЙСТВИТЕЛЬНОСТЬ ГАРАНТИИ

Настоящая гарантия действительна только на территории РФ на сервопривод контроллер, купленные только на территории РФ. Гарантия распространяется только на производственный или конструкционный дефект. В течение гарантийного срока АСЦ (авторизованный сервисный центр) по оборудованию ELSEN бесплатно устраняет дефекты, возникшие по вине производителя при условии соблюдения потребителем правил хранения, монтажа или эксплуатации. Гарантия не предусматривает возмещения материального ущерба или травм, возникших в результате неправильного монтажа и эксплуатации.

НАСТОЯЩАЯ ГАРАНТИЯ НЕ РАСПРОСТРАНЯЕТСЯ НА:

- на неисправности, возникшие в результате несоблюдения потребителем требований настоящего руководства по транспортировке, хранению, монтажу и эксплуатации;
- на механические повреждения, вызванные внешним ударным воздействием, небрежным обращением, либо воздействием отрицательных температур окружающей среды;
- на изделие, подвергшиеся не квалифицированному ремонту или модификации;
- монтажные работы, а также регламентные работы при плановых технических обслуживаниях, включая диагностические и регулировочные работы, а также расходные материалы.
- любые адаптации и изменения изделия, в т.ч. с целью усовершенствования и расширения обычной сферы его применения, которая указана в Инструкции по эксплуатации изделия, без предварительного письменного согласия изготовителя.
- нормальный износ любых деталей, естественное старение лакокрасочного покрытия, окисления или потускнения составных частей, изготовленных из латуни, алюминия или других цветных металлов или их сплавов, резиновых элементов (прокладки и уплотнения), ламп и светодиодов, плавких предохранителей и других сменных и быстроизнашивающихся деталей и узлов, имеющих свой ограниченный срок службы, а так же на затраты, связанные с воздействием выпадающих из нагреваемой воды солей (накипи).
- слабые посторонние звуки, шум, вибрация, которые не влияют на характеристики и работоспособность изделия или его элементов.
- ущерб в результате неполного или несоответствующего обслуживания (например, не выполнение ежегодного технического обслуживания).

При предъявлении претензий к качеству товара, покупатель представляет следующие документы:

1. Заявление в произвольной форме, в котором указываются:
 - название организации или Ф.И.О. покупателя;
 - фактический адрес покупателя и контактный телефон;
 - название и адрес организации, производившей монтаж;
 - адрес установки изделия;
 - краткое описание дефекта.
2. Документ, подтверждающий покупку изделия (накладная, квитанция);
3. Фотографии неисправного изделия;
4. Акт гидравлического испытания системы отопления;
5. Копия гарантийного талона со всеми заполненными графами;
6. Копия монтажного листа со всеми заполненными графами.

С условиями гарантии ознакомлен и согласен.
Претензий к внешнему виду/комплектности не имею.

Подпись покупателя:

ФИО

Подпись

ГАРАНТИЙНЫЙ ТАЛОН

Наименование изделия:

Модель:

Серийный номер:

Дата продажи:

Наименование торгующей организации:

Адрес торгующей организации:

Подпись продавца:

ФИО

Подпись

Печать торгующей организации:



ВНИМАНИЕ!

Гарантийный талон без указания модели, даты продажи, подписи продавца, наименования и печати торгующей организации - НЕДЕЙСТВИТЕЛЕН!

С условиями гарантии согласен.

Подпись покупателя:

ФИО

Подпись

МОНТАЖНЫЙ ЛИСТ

Наименование монтажной организации:

Адрес монтажной организации:

Дата монтажа:

Подпись мастера:

ФИО

Подпись

Печать монтажной организации:



Подтверждаю, что оборудование смонтировано, введено в эксплуатацию, исправно работает.

Инструктаж по технике безопасности и эксплуатации получен.

Подпись покупателя:

ФИО

Подпись