

NeOvo

EASYLIFE



Инструкция по эксплуатации

Жидкотопливный /газовый котел

NeOvo EcoNox

EF 22

EF 29



SOLAR
SOLID FUEL
HEAT PUMPS
CONDENSING OIL/GAS

De Dietrich

Sustainable Comfort®



Уважаемый клиент,

Мы благодарим Вас за покупку этого оборудования.

Пожалуйста, внимательно прочтите это руководство перед использованием оборудования и сохраните его в безопасном месте для дальнейшего использования.

Для обеспечения продолжительной безопасной и эффективной работы мы рекомендуем регулярно обслуживать данное изделие. Наши службы сервиса и послепродажного обслуживания могут помочь в этом.

Мы надеемся, что наше оборудование будет служить Вам долго и успешно.

Содержание

1	Безопасность	5
1.1	Общие правила безопасности	5
1.2	Рекомендации	6
1.3	Ответственность	7
1.3.1	Ответственность производителя	7
1.3.2	Ответственность установщика	7
1.3.3	Ответственность пользователя	8
2	О данном руководстве	9
2.1	Общие сведения	9
2.2	Используемые символы	9
2.2.1	Используемые в инструкции символы	9
2.2.2	Используемые для оборудования символы	9
3	Технические характеристики	10
3.1	Сертификаты	10
3.1.1	Сертификаты	10
3.1.2	Директивы	10
3.1.3	Категории жидкого топлива	10
3.2	Технические данные	11
4	Описание оборудования	13
4.1	Общее описание	13
4.2	Основные компоненты	13
4.2.1	Котел	13
4.3	Описание панели управления B-Control	14
4.3.1	Описание клавиш	14
4.3.2	Описание дисплея	14
4.4	Описание панели управления IniControl 2	15
4.4.1	Описание клавиш	15
4.4.2	Описание дисплея	15
5	Эксплуатация с панелью управления B-Control	17
5.1	Использование панели управления	17
5.1.1	Доступ к меню	17
5.2	Включение	17
5.3	Блокировка	18
5.3.1	Выключение отопления	18
5.3.2	Выключение нагрева горячей санитарно-технической воды	18
5.3.3	Выключение установки	18
5.4	Защита от замерзания	18
6	Эксплуатация с панелью управления IniControl 2	20
6.1	Использование панели управления	20
6.1.1	Навигация по меню	20
6.1.2	Доступ к меню Пользователя	21
6.1.3	Доступ к подменю Счетчики часов работы/Недельная программа/Дата и время	22
6.2	Включение	22
6.3	Блокировка	23
6.3.1	Выключение отопления	23
6.3.2	Выключение нагрева горячей санитарно-технической воды	24
6.3.3	Выключение установки	24
6.4	Защита от замерзания	25
7	Настройки для панели управления B-Control	26
7.1	Список параметров	26
7.1.1	Меню Информация	26
7.2	Установка параметров	26
7.2.1	Регулировка температуры воды для отопления	26
7.2.2	Изменение заданного значения температуры горячей санитарно-технической воды	27
8	Настройки для панели управления IniControl 2	28

8.1	Список параметров	28
8.1.1	Список меню	28
8.1.2	Меню Информация	28
8.1.3	Меню Пользователя	28
8.1.4	COUNTERS Меню / TIME PROG / CLOCK	30
8.1.5	Параметры электронной платы с датчиком для смесительного контура	31
8.2	Установка параметров	32
8.2.1	Изменение параметров Пользователя	32
8.2.2	Настройка отопления	32
8.2.3	Регулировка температуры горячей санитарно-технической воды	33
8.2.4	Активация меню Принудительного ручного режима работы	34
8.2.5	Изменение Недельной программы	35
9	Техническое обслуживание	37
9.1	Общее	37
9.2	Инструкции по техническому обслуживанию	37
9.2.1	Проверка давления воды	37
9.2.2	Подпитка установки водой	37
9.2.3	Инструкции для трубчиста	38
9.3	Удаление воздуха из установки	38
9.4	Слив установки	39
10	Устранение неполадок	40
10.1	Сообщения об ошибках B-Control	40
10.1.1	Блокировка	40
10.1.2	Индикация кода ошибки	40
10.1.3	Блокировка	40
10.1.4	Индикация кода ошибки	40
10.2	Сообщения об ошибках IniControl 2	41
10.2.1	Сообщения об ошибках	41
10.2.2	Список ошибок	41
11	Вывод из эксплуатации	43
11.1	Операция вывода из эксплуатации	43
11.2	Операция повторного ввода в эксплуатацию	43
12	Утилизация	44
12.1	Утилизация и повторная переработка	44
13	Энергосбережение	45
14	Гарантия	46
14.1	Общее	46
14.2	Условия гарантии	46

1 Безопасность

1.1 Общие правила безопасности



Опасность

Это оборудование не предусмотрено для использования людьми с ограниченными физическими, чувствительными или умственными способностями, или людьми без опыта и знаний (в том числе детьми), кроме случаев, когда они имеют право воспользоваться при помощи человека, ответственного за их безопасность, за наблюдение или предварительные инструкции об использовании оборудования. Необходимо следить за детьми, чтобы быть уверенными, что они не играют с оборудованием



Предупреждение

Только квалифицированному специалисту разрешено осуществлять действия с котлом и нагревательной установкой.



Риск поражения электрическим током

В соответствии с правилами установки постоянные трубы должны быть оснащены разъёмными соединениями.



Риск поражения электрическим током



Опасность

В случае выделения дымовых газов:

1. Выключить оборудование.
2. Открыть окна.
3. Покинуть помещения.
4. Связаться с квалифицированным специалистом.



Предупреждение

Не прикасаться к трубам с продуктами сгорания. В зависимости от настроек котла температура труб с продуктами сгорания может превышать 60°C.



Предупреждение

Избегать продолжительных прикосновений к радиаторам. В зависимости от настроек котла температура радиаторов может превышать 60°C.



Предупреждение

Соблюдать осторожность с горячей санитарно-технической водой. В зависимости от настроек котла температура горячей санитарно-технической воды может превышать 65°C.



Риск поражения электрическим током

Если кабель поврежден, то, чтобы избежать любой опасности, он должен был заменен производителем, его сервисной службой или подобным квалифицированным специалистом.



Внимание

Не пренебрегайте обслуживанием котла. Свяжитесь с квалифицированным специалистом или заключить договор о техническом обслуживании для ежегодного технического обслуживания котла.



Внимание

Должны использоваться только заводские запасные части.

1.2 Рекомендации



Внимание

Установка должна соответствовать каждому пункту правил (DTU, EN и др.), которые определяют работы и различные вмешательства в индивидуальных домах, многоквартирных домах и иных зданиях.



Примечание

Обеспечить доступ к котлу в любой момент времени.



Внимание

Установить котел в защищенном от замерзания помещении.



Внимание

Выбрать летний режим работы или режим защиты от замораживания вместо выключения оборудования для обеспечения следующих функций:

- Антиблокировка насосов
- Защита от замораживания



Примечание

Регулярно проверять наличие воды и давления в тепловой установке.

i **Примечание**
 Никогда не срывать и не заклеивать этикетки и идентификационные таблички, наклеенные на оборудование. Этикетки и идентификационные таблички должны быть читаемыми в течение всего срока службы оборудования.
 Немедленно заменить нечитаемые или поврежденные наклейки с инструкциями.

i **Примечание**
 Снимать обшивку только для выполнения обслуживания и ремонта. Установить обшивку на место после операций по техническому обслуживанию и устранению неисправностей.

i **Примечание**
 Обеспечить изоляцию труб для снижения потерь тепла до минимума.

! **Внимание**
 Если в жилом помещении никого нет в течение длительного периода и есть риск замораживания, то опорожнить котел и отопительную установку.

1.3 Ответственность

1.3.1 Ответственность производителя

Наша продукция производится в соответствии с требованиями различных применимых Директив. В связи с этим она поставляется с маркировкой **CE** и всей необходимой документацией. В целях повышения качества нашей продукции мы постоянно стремимся улучшать ее. Поэтому мы сохраняем за собой право изменять характеристики, приводимые в данном документе.

Наша ответственность как производителя не действует в следующих случаях:

- Несоблюдение инструкций по установке оборудования.
- Несоблюдение инструкций по эксплуатации оборудования.
- Неправильное или недостаточное техническое обслуживание оборудования.

1.3.2 Ответственность установщика

Установщик ответственен за установку и за первый ввод в эксплуатацию оборудования. Установщик должен соблюдать следующие правила:

- Прочитать и соблюдать указания, приведенные в поставляемых с Вашим оборудованием инструкциях.
- Выполнять установку в соответствии с действующими правилами и нормами.
- Провести первый ввод в эксплуатацию и все необходимые проверки.

- Объяснить установку пользователю.
- Если необходимо техническое обслуживание, то предупредить пользователя об обязательной проверке и техническом обслуживании оборудования.
- Вернуть все инструкции пользователю.

1.3.3 Ответственность пользователя

Чтобы гарантировать оптимальную работу установки, вы должны соблюдать следующие правила:

- Прочитать и соблюдать указания, приведенные в поставляемых с Вашим оборудованием инструкциях.
- Пригласить квалифицированных специалистов для монтажа системы и первого ввода в эксплуатацию.
- Попросить установщика рассказать подробно о вашей установке.
- Заставить выполнить необходимые проверки и техническое обслуживание.
- Хранить инструкции в хорошем состоянии рядом с оборудованием.

2 О данном руководстве

2.1 Общие сведения

Эта инструкция предназначена для пользователей котлов EF.



Примечание

Инструкции по установке, эксплуатации и техническому обслуживанию также доступны на нашем веб-сайте.

2.2 Используемые символы

2.2.1 Используемые в инструкции символы

В данном руководстве используются различные уровни опасности для привлечения внимания к конкретным инструкциям. Мы делаем это для повышения безопасности пользователя, предотвращения проблем и обеспечения правильной работы оборудования.



Опасность

Риск опасных ситуаций, приводящих к серьезным травмам.



Риск поражения электрическим током

Риск поражения электрическим током.



Предупреждение

Риск опасных ситуаций, приводящих к незначительным травмам.



Внимание

Риск поломки оборудования.



Примечание

Важная информация.



Смотри

Ссылка на другие руководства или страниц в данном руководстве.

2.2.2 Используемые для оборудования символы

- 1 Переменный ток.
- 2 Защитное заземление.
- 3 Внимательно прочесть все поставляемые инструкции перед началом установки и вводом в эксплуатацию оборудования.
- 4 Направить использованные материалы в специализированную организацию по утилизации и повторной переработке.
- 5 Внимание: опасность поражения электрическим током, компоненты под напряжением. Отключить электрическое питание перед выполнением любой операции.
- 6 Подключить оборудование к защитному заземлению.

Рис.1 Используемые для оборудования символы

3 Технические характеристики

3.1 Сертификаты

3.1.1 Сертификаты

Tab.1 Сертификаты

Идентификационный № ЕС	0085CQ0006
Тип подсоединения	• В ₂₃

3.1.2 Директивы

Данное оборудование соответствует требованиям следующих европейских норм и стандартов:

- Директива ЕС по оборудованию, работающему под давлением 97/23/ЕС, Статья 3, параграф 3
- Директива нового подхода ЕС ДИ 98/70/ЕС 13/10/1998: Директива о качестве бензинового и дизельного топлива
- Директива о производительности 92/42/ЕС
- Директива об электромагнитной совместимости 2004/108/ЕС
Общие стандарты: EN 61000-6-3, EN 61000-6-1
Ссылка на стандарт: EN 55014
- Директива о низком напряжении 2006/95/ЕС
Общие нормы: EN 60335-1
Ссылка на стандарт: EN 60335-2-102
- DIN 51603-1: Жидкое топливо 5 < S < 2000 ппм
- EN 590: GONR
- DIN 51603-6: Биотопливо (10% FAME)
- EN 303-1 - EN 303-2 - EN 304

Кроме правил и законных директив, также должны быть соблюдены дополнительные указания.

Для всех правил и директив, указанных в данной инструкции, необходимо, чтобы все дополнения или последующие директивы также были применены на момент установки.

3.1.3 Категории жидкого топлива

Tab.2 Категории жидкого топлива

Типы разрешенного жидкого топлива	Максимальная вязкость
Стандартное жидкое топливо	6 мм ² /с при 20 °С
Жидкое топливо с низким содержанием серы	6 мм ² /с при 20 °С
Биотопливо В10 Смесь жидкого топлива с низким содержанием серы (<50 мг/кг) + 5.9-10.9% (по объему) жидкие нефтепродукты FAME ⁽¹⁾	6 мм ² /с при 20 °С
Биотопливо В5 (или Bio 5) Смесь топлива с низким содержанием серы (<50 мг/кг) + 3-5.9% (по объему) FAME ⁽¹⁾	6 мм ² /с при 20 °С
(1) — Fatty Acid Methyl Esters, используемые как топливо для отопления	

3.2 Технические данные



Смотри

Задняя обложка для контактной информации.

Tab.3 Общие сведения

	Единица измерения	EF 22	EF 29
Полезная мощность P_n для режима 80/60°C Режим отопления	кВт	33	40
Номинальная подводимая тепловая мощность Q_n - Высшая теплота сгорания Режим отопления	кВт	36,6	44,1
Эффективность для высшей теплоты сгорания, 100% P_n и средней температуре 70°C Режим отопления при полной нагрузке	%	90,2	90,7
Эффективность для высшей теплоты сгорания, 30% P_n и средней температуре 40 °C Режим отопления при частичной нагрузке	%	93,5	95,1
Номинальный расход воды для P_n и $\Delta T = 20K$	м ³ /ч	1,421	1,721
Потери в режиме ожидания (P_{stby}) при $\Delta T = 30K$	Вт	83	95
Тепловые потери через обшивку при $\Delta T = 30 K$	%	88	88

Tab.4 Гидравлические характеристики

	Единица измерения	EF 22	EF 29
Объем воды (без расширительного бака)	л	24,5	30
Минимальное рабочее давление	МПа (бар)	0,05 (0,5)	0,05 (0,5)
Максимальное рабочее давление	МПа (бар)	0,3 (3)	0,3 (3)
Максимальная температура воды	°C	90	90
Потери давления для гидравлического контура при $\Delta T = 10K$	мбар	44	64
Потери давления для гидравлического контура при $\Delta T = 15K$	мбар	19	29
Потери давления для гидравлического контура при $\Delta T = 20K$	мбар	11	16

Tab.5 Данные о продуктах сгорания

	Единица измерения	EF 22	EF 29
Выброс NO_x согласно EN267	мг/кВт·ч	Класс 3	Класс 3
Массовый расход продуктов сгорания для P_n и режима 40/30°C	кг/ч	5	67
Объем контура продуктов сгорания	л	41	51
Температура дымовых газов для P_n и режима 80/60°C	°C	<210	<195
Требуемое разрежение за котлом	Па	5	5
Количество чугунных секций котла	Шт.	4	5
Количество турбулизаторов	Шт.	2	2

Tab.6 Электрические характеристики

	Единица измерения	EF 22	EF 29
Напряжение питания	В	230	230
Класс электрической защиты	IP	21	21

3 Технические характеристики

	Единица измерения	EF 22	EF 29
Потребляемая мощность - Режим ожидания - P _{sb}	Вт	4	4

Tab.7 Другие характеристики

	Единица измерения	EF 22	EF 29
Максимальная рабочая температура	°C	90	90
Диапазон регулировки температуры воды системы отопления	°C	30 - 90	30 - 90
Диапазон регулировки температуры горячей санитарно-технической воды	°C	40 - 65	40 - 65
Защитный термостат	°C	110	110
Вес без воды	кг	156	186

4 Описание оборудования

4.1 Общее описание

Характеристики напольных жидкотопливных котлов серии EF:

- Только отопление с возможностью нагрева горячей санитарно-технической воды при установке с водонагревателем
- Высокоэффективное отопление
- Низкие выбросы загрязняющих веществ
- Чугунный теплообменник
- Электронная панель управления
- Отвод продуктов сгорания при помощи дымовой трубы

4.2 Основные компоненты

4.2.1 Котел

Рис.2 Основные компоненты

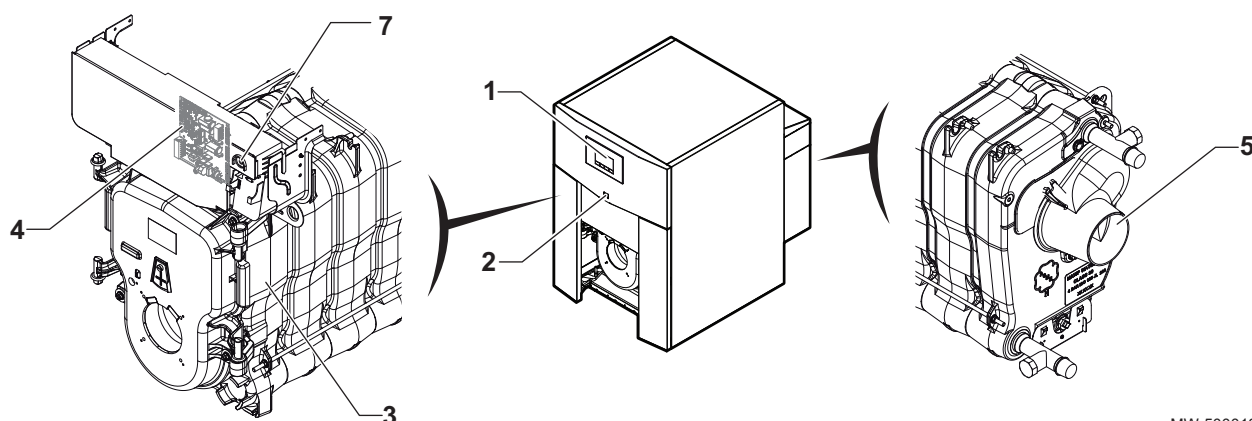

MW-5000122-3

- 1 Панель управления
- 2 Переключатель Вкл./Выкл.
- 3 Теплообменник
- 4 Место для электронной платы панели управления



- 5 Патрубок дымовых газов
- 7 Кнопка ручного сброса блокировки

4.3 Описание панели управления B-Control

4.3.1 Описание клавиш

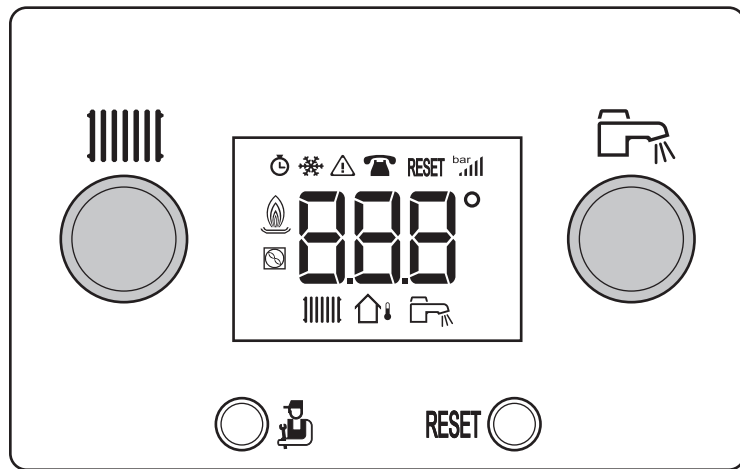
Рис.3 Клавиши панели управления



 Ручка регулировки температуры отопления
 Кнопка доступа к уровню: Информации, Специалиста или Трубочиста





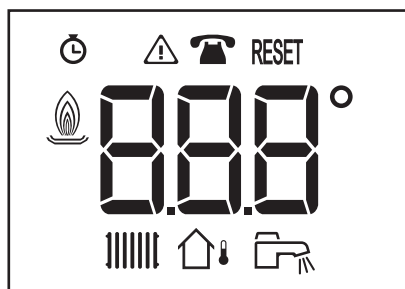

RESET Кнопка ручного сброса
 Ручка регулировки температуры горячей санитарно-технической воды

4.3.2 Описание дисплея

Рис.4 Дисплей



MW-3000235-1

 Счетчик часов работы
 Ошибки
 Техническое обслуживание
RESET Необходим сброс
 Статус горелки
 Режим отопления
 Датчик наружной температуры
 Режим ГВС

4.4 Описание панели управления IniControl 2

4.4.1 Описание клавиш

Рис.5 Клавиши панели управления

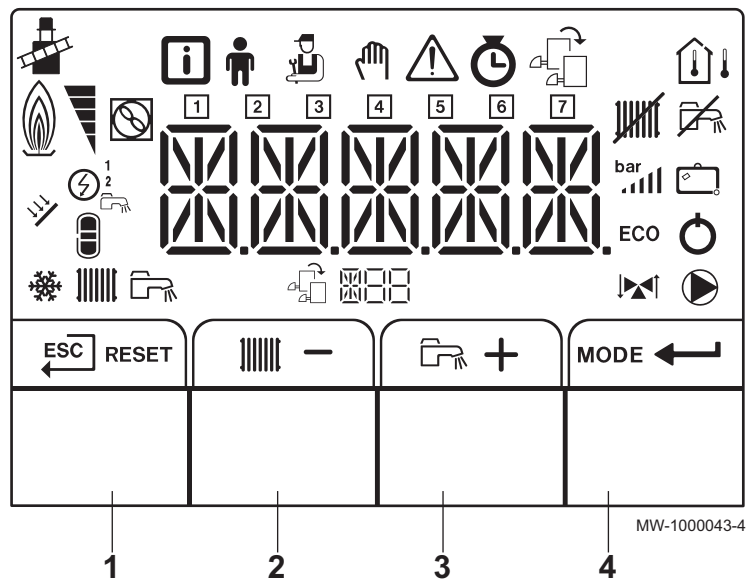

- 1 Клавиша **ESC** ($\overline{\text{ESC}}$) или **RESET**
- 2 Клавиша температуры отопления или **-**
- 3 Клавиша температуры горячей санитарно-технической воды или **+**
- 4 **MODE** клавиша или **ПОДТВЕРДИТЬ (CONFIRM)** (\leftarrow)

4.4.2 Описание дисплея

■ Функции клавиш

- $\overline{\text{ESC}}$ Возврат на предыдущий уровень без сохранения в памяти выполненных изменений
- RESET** Ручной сброс блокировки
- Доступ к параметрам для отопления
- Уменьшение значения
- Доступ к параметрам для горячей санитарно-технической воды
- +** Увеличение значения
- MODE** РЕЖИМ дисплея
- \leftarrow Доступ к выбранному меню или подтверждение изменения значения

■ Работа горелки

- Горелка выключена
- Горелка включена

Рис.6 Функциональные клавиши



Рис.7 Работа горелки



Рис.8 Режимы работы

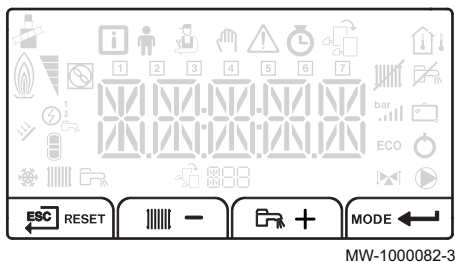

MW-1000083-3

Рис.9 Меню дисплея

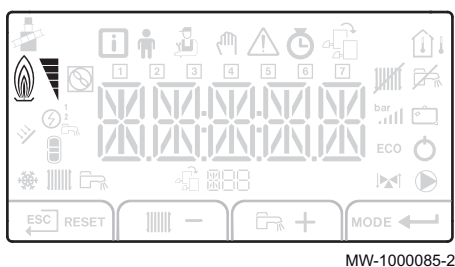
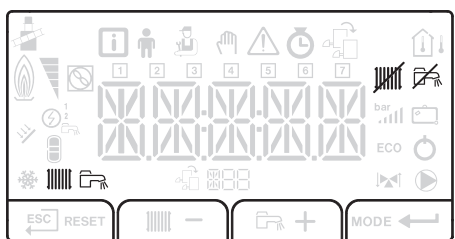
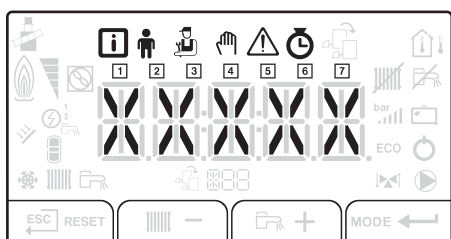

MW-1000086-5

Рис.10 Датчики температуры

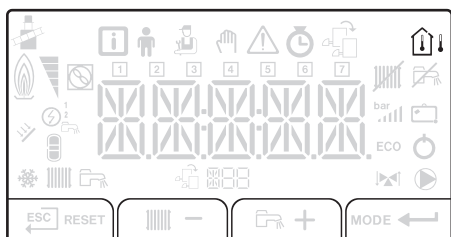

MW-5000014-2

Рис.11 Прочая информация

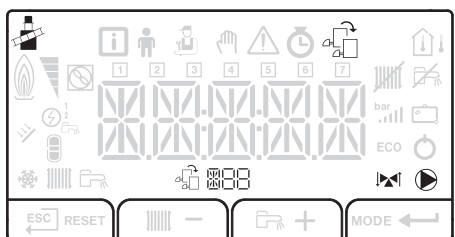

MW-5000038-2

■ Режимы работы

- Символ горит постоянно: функция отопления включена
- Мигающий символ: выполняется запрос на отопление
- Символ горит постоянно: функция горячего водоснабжения включена
- Мигающий символ: выполняется запрос на нагрев горячей санитарно-технической воды
- Функция отопления выключена
- Функция горячего водоснабжения выключена

■ Меню дисплея

- Меню Информации:** отображение измеренных значений и статусов оборудования
- Меню Пользователя:** доступ к параметрам настройки уровня Пользователя
- Меню Специалиста:** доступ к параметрам настройки уровня Специалиста
- Меню Принудительного Ручного режима:** оборудование работает с отображаемым заданным значением температуры, насосы работают, а 3-ходовые клапаны не управляются
- Меню Ошибка:** оборудование неисправно. Это обозначается кодом ошибки и мигающим дисплеем
 - Меню Счетчиков часов работы
 - Меню Суточной программы
 - Меню Часы
- 1** Суточная программа для понедельника
- 2** Суточная программа для вторника
- 3** Суточная программа для среды
- 4** Суточная программа для четверга
- 5** Суточная программа для пятницы
- 6** Суточная программа для субботы
- 7** Суточная программа для воскресенья

■ Датчики температуры

- Подключен датчик комнатной температуры
- Символ горит постоянно: Режим ЗИМА (датчик наружной температуры подключен)
- Символ мигает: Режим ЛЕТО (датчик наружной температуры подключен)

■ Прочая информация

- Меню режима "Трубочист":** принудительная работа в режиме максимальной мощности
- Доступ к информации по дополнительным электронным платам
- Имя электронной платы, для которой отображаются параметры
- 3-ходовой клапан подключен
- Насос работает

5 Эксплуатация с панелью управления B-Control

5.1 Использование панели управления

Рис.12 Нажать на клавишу .



Рис.13 Доступ к меню Информации





Рис.14 Доступ к меню режима "Трубочист"

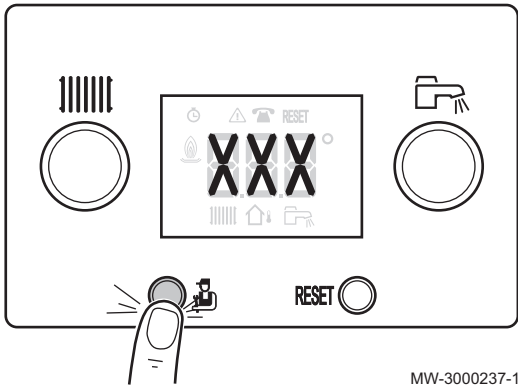

5.1.1 Доступ к меню

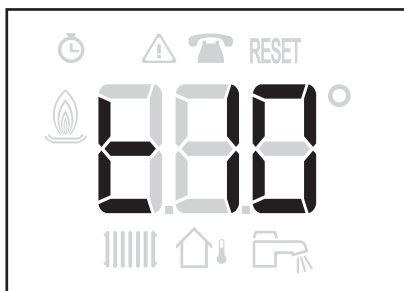
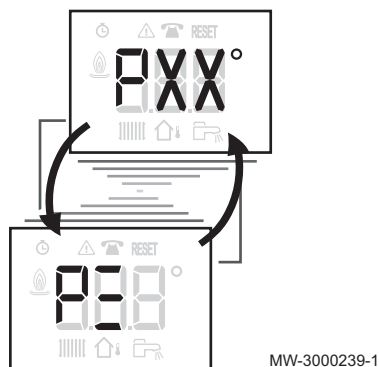
1. Клавиша  дает доступ к различным меню и позволяет просматривать информацию в меню "Информация".

2. Для доступа к меню Информации нажать один раз на клавишу .



Примечание

Через пять минут после нажатия на клавишу  происходит возврат к основной индикации после завершения цикла удаления воздуха.

3. Для доступа к меню режима "Трубочист" нажать и удерживать нажатой в течение 2 секунд клавишу .



Примечание

Через тридцать минут после нажатия на клавишу  происходит возврат к основной индикации.

5.2 Включение

1. Проверить, что котёл и система отопления правильно заполнены водой.
2. Проверить, что бак заполнен топливом в надлежащем объеме.
3. Проверить давление воды в системе отопления. Рекомендуемое давление воды - 0,15 МПа (1,5 бар).
4. Открыть кран подачи топлива.
5. Запустить котел.
6. Автоматически выполняется цикл удаления воздуха.
7. На дисплее отображается рабочий статус котла, температура воды в подающей линии системы отопления и коды ошибок.

5.3 Блокировка

Рис.15 Выключение отопления



Рис.16 Выключение нагрева горячей санитарно-технической воды



5.3.1 Выключение отопления

1. Повернуть ручку регулировки до упора влево до появления **OFF**.

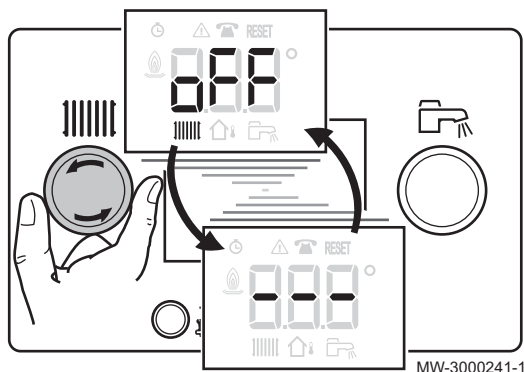
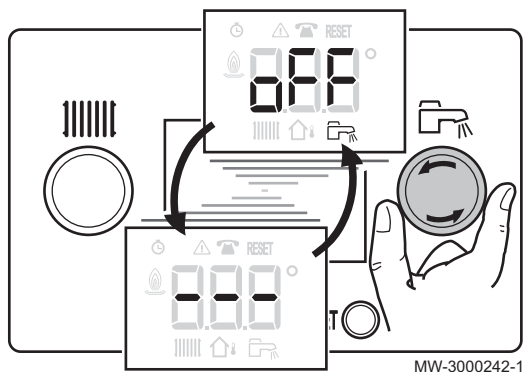

Примечание

Функция защиты от замораживания продолжает работать

5.3.2 Выключение нагрева горячей санитарно-технической воды

1. Повернуть ручку регулировки до упора влево до появления **OFF**.



Примечание

Для водонагревателя будет обеспечиваться защита от замораживания.

Цикл удаления воздуха не прекращается после выключения нагрева горячей санитарно-технической воды.

5.3.3 Выключение установки

Если система центрального отопления не используется в течение длительного периода, то рекомендуется выключить электропитание котла.

1. Установить переключатель Вкл/Выкл в положение Выкл.
2. Выключить электропитание котла.
3. Закрыть подачу жидкого топлива
4. Выполнить аккуратную очистку котла и дымохода.
5. Закрыть дверцу котла, чтобы избежать любой циркуляции воздуха внутри.
6. Снять трубу, соединяющую котел и дымовую трубу и закрыть патрубков уходящих газов заглушкой.
7. Помещение должно быть защищено от замораживания.

5.4 Защита от замерзания

Если система центрального отопления не используется, то существует риск замораживания. Мы рекомендуем включить функцию защиты от замораживания котла.

**Внимание**

Защита от замораживания не работает, если котел отключен.

**Внимание**

Встроенная система защиты от замораживания защищает только котел, но не отопительную установку

**Внимание**

Если в жилом помещении никого нет в течение длительного периода и есть риск замораживания, то опорожнить котел и отопительную установку.

1. Перевести котел в режим защиты от замораживания. Функция ожидания будет отключена. Таким образом котел будет запускаться только для защиты от замораживания.

**Примечание**

Чтобы предотвратить размораживание радиаторов и системы в некоторых помещениях (например, гараж и мастерская), к котлу рекомендуется подключить датчик наружной температуры.

Если температура воды в котле сильно понижается, то включается встроенная защитная функция. Эта функция работает следующим образом:

- Если температура воды ниже 7°C, то включается циркуляционный насос отопления.
- Если температура воды ниже 4°C, то включается котел.
- Если температура воды выше 10°C, то котел выключается и циркуляционный насос продолжает работать в течение небольшого периода времени.

6 Эксплуатация с панелью управления IniControl 2

6.1 Использование панели управления

6.1.1 Навигация по меню

Примечание
Первое нажатие на клавишу включает дисплей с подсветкой. Отображается название электронной платы: убедиться, что это та плата, для которой необходимо выполнить настройку.

1. Для доступа к меню одновременно нажать на две клавиши справа.
2. Для возврата к основной индикации нажать на клавишу **ESC**.

Рис.17 Доступ к меню



Рис.18 Выбор меню



Примечание
Клавиша **+** используется для перемещения вправо.

Рис.19 Выбор меню

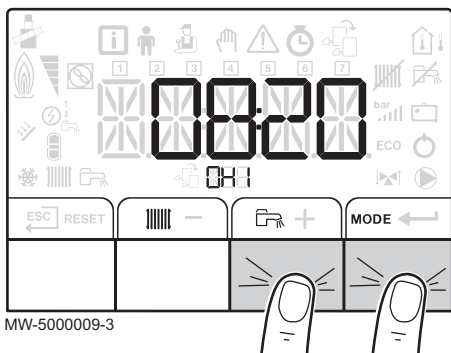
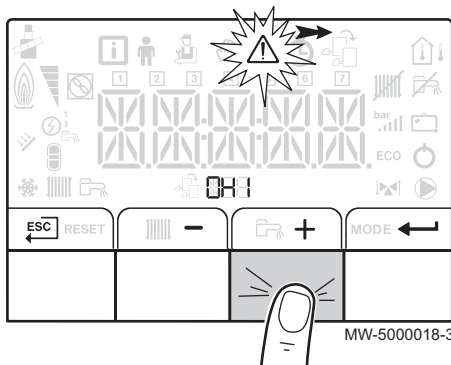
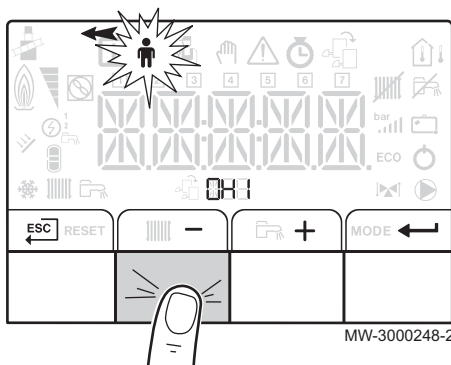

Примечание
Клавиша **-** используется для перемещения влево.

Для выбора необходимого меню нажимать на клавиши **+** или **-** до мигания значка необходимого меню.

	Меню Информации
	Меню Пользователя
	Меню Специалиста
	Принудительный Ручной режим
	Меню Ошибок
	Подменю Счетчик часов работы Подменю Суточная программа Подменю Часы
	Этот значок отображается только в том случае, если установлена дополнительная электронная плата

Рис.20 Подтверждение меню или параметра



Рис.21 Изменение значения



Рис.22 Подтверждение нового значения

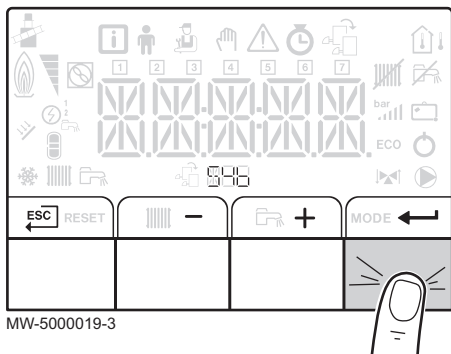

Рис.23 Возврат к основной индикации

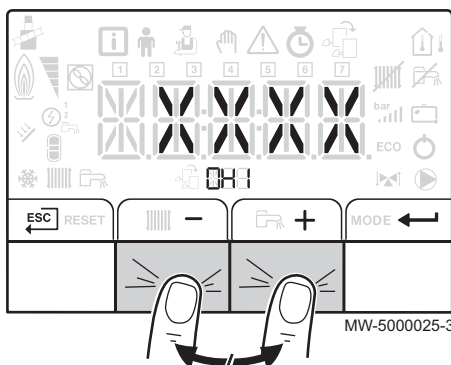

4. Для подтверждения выбора необходимого меню, подменю или параметра нажать на клавишу ←.

Примечание
Если в течение 3 минут не была нажата ни одна клавиша, то оборудование возвращается к нормальному режиму работы. При отсутствии активности экран через несколько секунд гаснет.

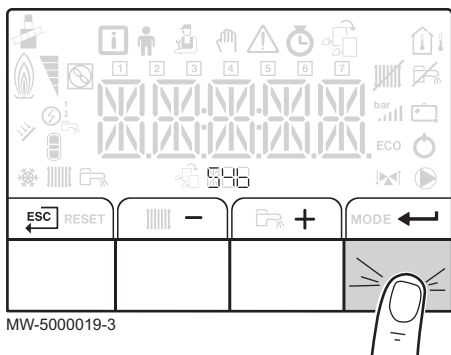
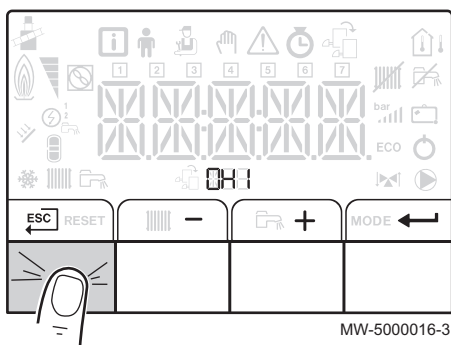
5. Для изменения значения какого-либо параметра нажимать на клавишу + или -, пока не отобразится необходимое значение.

6. Для подтверждения нового значения параметра нажать на клавишу ←.

7. Для возврата к основной индикации нажать на клавишу ESC.

6.1.2 Доступ к меню Пользователя

Информация и настройки меню Пользователя доступны всем.

Примечание
Отображается название электронной платы: убедиться, что это та плата, для которой необходимо выполнить настройку.

Рис.24 Доступ к меню Пользователя

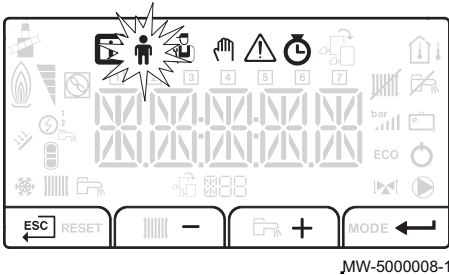

MW-5000008-1

Рис.25 Отображение параметров меню Пользователя

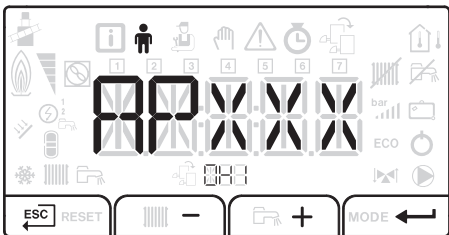

MW-5000040-3

Рис.26 Доступ к подменю Счетчики часов работы/Недельная программа/Дата и время

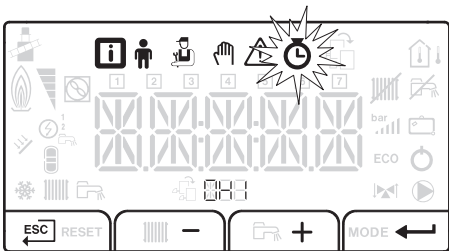

MW-5000044-2

Рис.27 Отображение параметров подменю Счетчики часов работы

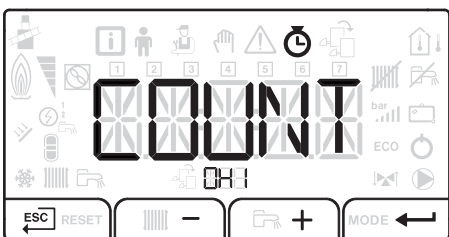

MW-5000045-2

1. Для доступа к меню нажать одновременно на две клавиши справа.
2. Выбрать меню Пользователя нажатием на + или -, пока значок не замигает.
3. Нажать для доступа к меню Пользователя.



Примечание

Меню Пользователя доступно, только если мигает значок .

4. Нажать + или -, пока не отобразится необходимый параметр. На дисплее отображаются доступные Пользователю параметры.
5. Вернуться к основной индикации, нажав на клавишу .

6.1.3 Доступ к подменю Счетчики часов работы/Недельная программа/Дата и время



Примечание

Отображается название электронной платы: убедиться, что это та плата, для которой необходимо выполнить настройку.

1. Для доступа к меню нажать одновременно на две клавиши справа.
2. Выбрать меню, нажав и удерживая клавиши + или - до тех пор, пока не начнет мигать символ и подтвердить нажатием на клавиши .



Примечание

Подменю Счетчики часов работы/Недельная программа/Дата и время доступно только в том случае, если мигает значок .

3. Выбрать меню, нажав и удерживая клавиши + или - до тех пор, пока не появится необходимое подменю, и подтвердить нажатием на .
4. Вернуться к основной индикации, нажав на клавишу .



Более подробно - см.

Навигация по меню, Страница 20
Подменю COUNTERS, Страница 30

6.2 Включение

1. Проверить, что котёл и система отопления правильно заполнены водой.
2. Проверить, что бак заполнен топливом в надлежащем объеме.

3. Проверить давление воды в системе отопления. Рекомендуемое давление воды - 0,15 МПа (1,5 бар).
4. Открыть кран подачи топлива.
5. Запустить котел.
6. Автоматически выполняется цикл удаления воздуха.
7. На дисплее отображается рабочий статус котла, температура воды в подающей линии системы отопления и коды ошибок.

6.3 Блокировка

6.3.1 Выключение отопления

i Примечание
Отображается название электронной платы: убедиться, что это та плата, для которой необходимо выполнить настройку.

1. Выбрать режим выключения, дважды нажав на клавишу **MODE**.

Рис.28 Выбор режима выключения



Рис.29 Подтверждение режима отопления



2. Выбрать режим отопления нажатием на клавишу **-** и подтвердить нажатием на клавишу **←**.

Рис.30 Подтверждение выключения отопления

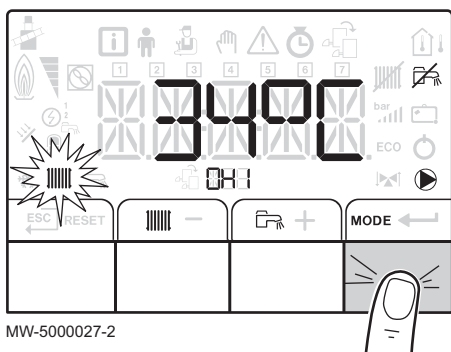
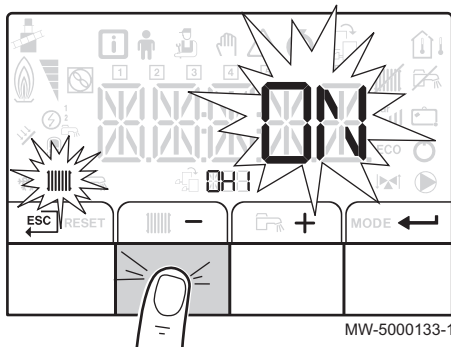
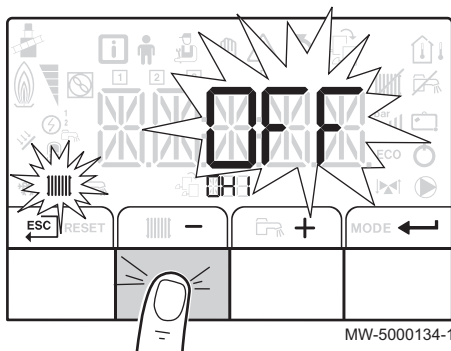

3. Выбрать выключение отопления нажатием на клавишу **-** и подтвердить нажатием на клавишу **←**.

i Примечание
Если вы нажмете на клавишу **+**, то котёл снова включится (отобразится ON).

Функция защиты от замораживания продолжает работать
Отопление выключено.

4. Вернуться к основной индикации, нажав на клавишу **ESC**.

i Примечание
При отсутствия активности экран через несколько секунд погаснет

6.3.2 Выключение нагрева горячей санитарно-технической воды

i Примечание
Отображается название электронной платы: убедиться, что это та плата, для которой необходимо выполнить настройку.

1. Выбрать режим выключения, дважды нажав на клавишу **MODE**.

Рис.31 Выбор режима выключения



Рис.32 Подтверждение режима нагрева горячей санитарно-технической воды



2. Выбрать режим нагрева горячей санитарно-технической воды нажатием на клавишу **+** и подтвердить нажатием на клавишу **←**.

Рис.33 Выключение нагрева горячей санитарно-технической воды

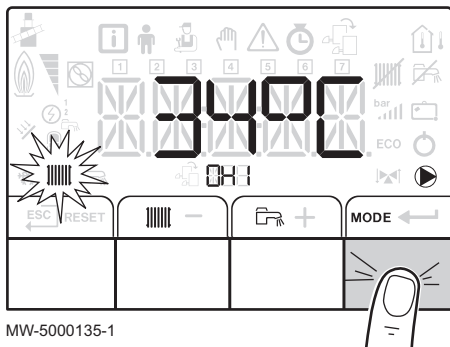
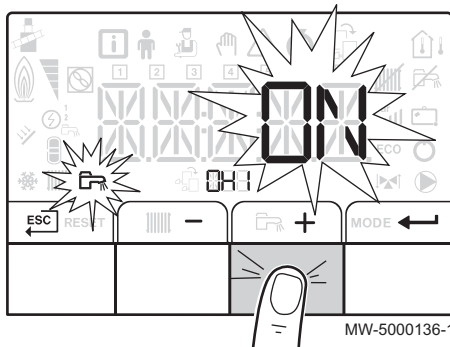
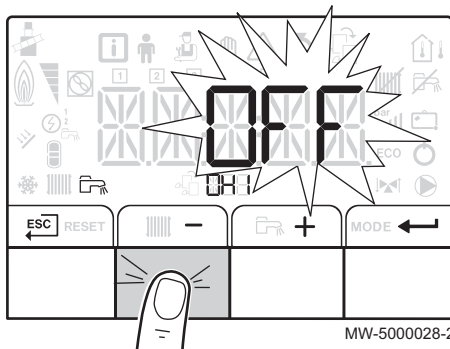

3. Выбрать выключение нагрева горячей санитарно-технической воды нажатием на клавишу **-** и подтвердить нажатием на клавишу **←**.

i Примечание
Если вы нажмете на клавишу **+**, то котел снова включится (отобразится ON(Вкл.)).

Функция защиты от замораживания продолжает работать. Нагрев горячей санитарно-технической воды выключен.

4. Вернуться к основной индикации, нажав клавишу **ESC**.

i Примечание
При отсутствия активности экран через несколько секунд погаснет

6.3.3 Выключение установки

Если система центрального отопления не используется в течение длительного периода, то рекомендуется выключить электропитание котла.

1. Установить переключатель Вкл/Выкл в положение Выкл.
2. Выключить электропитание котла.
3. Закрыть подачу жидкого топлива
4. Выполнить аккуратную очистку котла и дымохода.
5. Закрыть дверцу котла, чтобы избежать любой циркуляции воздуха внутри.
6. Снять трубу, соединяющую котел и дымовую трубу и закрыть патрубков уходящих газов заглушкой.

7. Помещение должно быть защищено от замораживания.

6.4 Защита от замерзания

Если система центрального отопления не используется, то существует риск замораживания. Мы рекомендуем включить функцию защиты от замораживания котла.



Внимание

Защита от замораживания не работает, если котел отключен.



Внимание

Встроенная система защиты от замораживания защищает только котел, но не отопительную установку



Внимание

Если в жилом помещении никого нет в течение длительного периода и есть риск замораживания, то опорожнить котел и отопительную установку.

1. Перевести котел в режим защиты от замораживания. Функция ожидания будет отключена. Таким образом котел будет запускаться только для защиты от замораживания.



Примечание

Чтобы предотвратить размораживание радиаторов и системы в некоторых помещениях (например, гараж и мастерская), к котлу рекомендуется подключить датчик наружной температуры.

Если температура воды в котле сильно понижается, то включается встроенная защитная функция. Эта функция работает следующим образом:

- Если температура воды ниже 7°C, то включается циркуляционный насос отопления.
- Если температура воды ниже 4°C, то включается котел.
- Если температура воды выше 10°C, то котел выключается и циркуляционный насос продолжает работать в течение небольшого периода времени.

7 Настройки для панели управления B-Control

7.1 Список параметров

7.1.1 Меню Информация

Tab.8 Список информации

Информация	Описание
⌚ XX	Режим
⏸ XX	Подрежим
XX °C	Температура воды в системе отопления, °C • Мигает символ
🔥 XX °C	Температура горячей санитарно-технической воды, °C • Мигает символ 🔥 • Если датчик горячей санитарно-технической воды не подключен : отображается — — —
🏠 XX °C	Наружная температура, °C • Мигает символ 🏠.
🔥 X	Режим горелки
🕒 0.00	Счетчик энергии в контуре отопления • Мигает символ 🕒 . • Мигает отображаемое значение.
🕒 🔥 0.00	Счетчик энергии в контуре ГВС • Мигает символ 🕒 . • Мигает отображаемое значение.
🕒 ❄️ 0.00	Информация о котле недоступна

7.2 Установка параметров

7.2.1 Регулировка температуры воды для отопления

Рис.34 Регулировка отопления

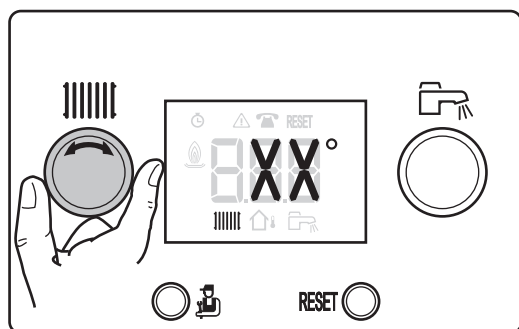

MW-3000243-1

1. Повернуть ручку регулировки |||||.



Примечание

Если заданное значение температуры воды для отопления ниже 16 °C, а датчик наружной температуры отсутствует, то отопление включается автоматически.

Отопление снова запустится только для обеспечения защиты от замораживания, если датчик наружной температуры показывает значение менее 3°C.



Примечание

Эта настройка возможна, несмотря на дисплей.

- Установка заданного значения температуры воды для отопления, если не подключен датчик наружной температуры.
- Установка требуемой комнатной температуры, если подключен датчик наружной температуры.

Рис.35 Возврат к основной индикации

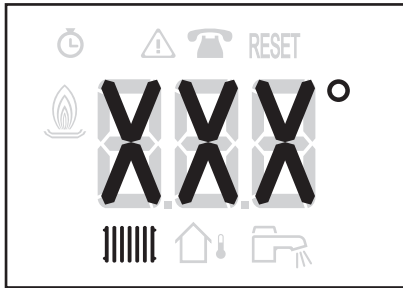

MW-3000244-1

Рис.36 Изменение заданного значения температуры горячей санитарно-технической воды

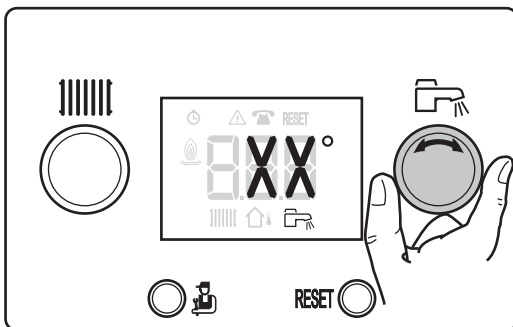

MW-3000246-1

Рис.37 Возврат к основной индикации

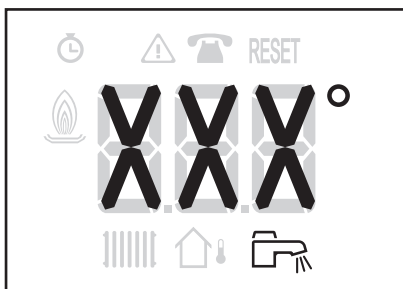

MW-3000245-1

- Для возврата к основной индикации нажать и удерживать нажатой 2 секунды клавишу .

**Примечание**

При отсутствии нажатия на клавиши панели управления через пять секунд дисплей возвращается к основной индикации.

7.2.2 Изменение заданного значения температуры горячей санитарно-технической воды

Более низкая температура ГВС может быть достаточной для удовлетворения потребностей. Вы можете снизить температуру вашей горячей воды и сэкономить на энергопотреблении.

**Примечание**

Эта настройка доступна, если подключен датчик водонагревателя.

- Поворачивая ручку регулировки , установить заданное значение температуры горячей санитарно-технической воды.

**Примечание**

Эта настройка возможна, несмотря на дисплей.

- Для возврата к основной индикации нажать и удерживать нажатой 2 секунды клавишу .







**Примечание**

При отсутствии нажатия на клавиши панели управления через пять секунд дисплей возвращается к основной индикации.

8 Настройки для панели управления IniControl 2

8.1 Список параметров

8.1.1 Список меню

	Меню Информация
	Меню Пользователя
	Меню Специалиста
	Меню Принудительного Ручного режима работы
	Меню Ошибок
	Подменю Счетчики часов работы Подменю Суточная программа Подменю Часы

8.1.2 Меню Информация

Отображаются несколько параметров:

- в зависимости от некоторых конфигураций системы,
- в зависимости от подключенных дополнительного оборудования, контуров или датчиков.

Tab.9 Список параметров

Параметры	Описание	Единица измерения
AM012	Режим	
AM014	Подрежим	
AM016	Температура подающей линии котла	°C
AM018	Температура обратной линии котла	°C
DM001	Температура водонагревателя горячей санитарно-технической воды	°C
AM027	Наружная температура	°C
PM002	Заданное значение температуры отопления	°C
PM001	Расчетное заданное значение температуры котла	
AM019	Гидравлическое давление	бар
AM051	Текущая мощность	%
AM091	Сезонный режим: • 0: ЛЕТО • 1: ЗИМА	
AM010	Скорость вращения насоса	%
CM030	Измеренная комнатная температура	°C
CM190	Заданное значение температуры	°C

8.1.3 Меню Пользователя

Отображаются несколько параметров:

- в зависимости от некоторых конфигураций системы,
- в зависимости от подключенных дополнительного оборудования, контуров или датчиков.

Tab.10 Список параметров

Параметры	Описание	Заводская настройка	Настройка пользователя
AP016	Работа центрального отопления: • 0 = OFF (ВЫКЛ.) • 1 = ON (ВКЛ.)	1	
AP017	Работа водонагревателя горячей санитарно-технической воды: • 0 = OFF (ВЫКЛ.) • 1 = ON (ВКЛ.)	1	
AP073	Заданное значение температуры переключения ЛЕТО/ЗИМА: • Диапазон регулировки: от 15 до 30 °C • При установке на 30,5°C функция отключается	22°C	
AP074	Отмена режима ЛЕТО: • 0 = OFF (ВЫКЛ.) • 1 = ON (ВКЛ.)	1	
CP010	Заданное значение температуры воды подающей линии системы отопления для отапливаемого участка, если датчик наружной температуры не подключен Диапазон регулировки: от 7 до 90°C	75°C	
CP040	Время выбега насоса теплогенератора Диапазон регулировки: от 0 до 20 минут	3 мин	
CP071	Заданное значение комнатной температуры в пониженном режиме Диапазон регулировки: от 5 до 30°C	16°C	
CP072	Заданное значение комнатной температуры в комфортном режиме Диапазон регулировки: от 5 до 30°C	20°C	
CP073	Недоступно для этой версии		
CP074	Недоступно для этой версии		
CP075	Недоступно для этой версии		
CP076	Недоступно для этой версии		
CP320	Режим работы контура: • 0 = Недельная программа • 1 = Ручной • 2 = Защита от замораживания	0	
CP570	Недоступно для этой версии	0	
DP020	Время выбега насоса после нагрева горячей санитарно-технической воды • Диапазон регулировки: от 0 до 99 минут • Установка на 99 = непрерывная работа	3 мин	
DP060	Количество недельных программ, выбранных для нагрева горячей санитарно-технической воды Диапазон регулировки: от 0 до 2	0	
DP070	Заданное значение температуры горячей санитарно-технической воды в комфортном режиме Диапазон регулировки: от 40 до 65°C	55°C	
DP080	Заданное значение температуры горячей санитарно-технической воды в пониженном режиме Диапазон регулировки: от 10 до 60°C	10°C	
DP200	Режим нагрева горячей санитарно-технической воды: • 0 = Программа • 1 = Ручной • 2 = Режим защиты от замораживания	0	
AP103	Установка LANGUAGE		

Параметры	Описание	Заводская настройка	Настройка пользователя
AP104	Установка CONTRAST		
AP105	Выбор UNIT		
AP106	Выбор режима работы: WINT/SUM		

8.1.4 COUNTERS Меню / TIME PROG / CLOCK

Это меню содержит следующие подменю:

- **COUNTERS**
- **TIME PROG** : недельная программа
- **CLOCK**

■ Подменю COUNTERS

Tab.11 Список параметров

Параметры	Описание	Единица
DC002	Количество циклов переключающего клапана	
DC003	Количество часов работы переключающего клапана	ч
PC002	Количество запусков горелки в режиме отопления	
DC004	Количество запусков горелки в режиме нагрева горячей санитарно-технической воды	
PC003	Количество часов работы в режиме отопления	ч
DC005	Количество часов работы в режиме нагрева горячей санитарно-технической воды	ч
PC004	Количество потерь сигнала о пламени	
AC026	Количество часов работы насоса	ч
AC027	Количество запусков насоса	
AC005	Энергопотребление в режиме отопления	кВт·ч
AC006	Энергопотребление в режиме нагрева горячей санитарно-технической воды	кВт·ч
AC001	Количество часов работы	ч
AC002	Количество часов работы горелки с момента последнего технического обслуживания	ч
AC003	Количество часов работы с момента последнего технического обслуживания	ч
AC004	Количество запусков горелки с момента последнего технического обслуживания	

■ Подменю TIME PROG

Tab.12 Список параметров

Параметры	Описание	Заводская настройка	Настройка пользователя
1	Суточная программа для понедельника	06:00 - 22:00	
2	Суточная программа для вторника	06:00 - 22:00	
3	Суточная программа для среды	06:00 - 22:00	
4	Суточная программа для четверга	06:00 - 22:00	
5	Суточная программа для пятницы	06:00 - 22:00	
6	Суточная программа для субботы	06:00 - 22:00	
7	Суточная программа для воскресенья	06:00 - 22:00	

■ Подменю CLOCK

Tab.13 Список параметров

Параметры	Описание	Заводская настройка	Настройка пользователя
HOURS	Часы Диапазон регулировки: от 0 до 23		
MINUTE	Минуты Диапазон регулировки: от 0 до 59		
DATE	День Диапазон регулировки: от 1 до 31		
MONTH	Месяц Диапазон регулировки: от 1 до 12		
YEAR	Год Диапазон регулировки: от 0000 до 2100		

8.1.5 Параметры электронной платы с датчиком для смешительного контура

Отображаются несколько параметров:

- в зависимости от некоторых конфигураций системы,
- в зависимости от подключенных дополнительного оборудования, контуров или датчиков.

Tab.14 Список параметров для уровня пользователя

Параметры	Описание	Заводская настройка	Настройка пользователя
AP073	Заданное значение температуры переключения ЛЕТО/ЗИМА: • Диапазон регулировки: от 15 до 30°C • При установке на 30,5°C функция отключается	22°C	
AP074	Отмена режима ЛЕТО: • 0 = OFF (ВЫКЛ.) • 1 = ON (ВКЛ.)	0	
CP010	Заданное значение температуры воды подающей линии системы отопления для отапливаемой зоны Диапазон регулировки: от 7 до 100°C	40°C	
CP040	Время выбега насоса теплогенератора Диапазон регулировки: от 0 до 20 минут	4 минуты	
CP071	Заданное значение комнатной температуры в пониженном режиме Диапазон регулировки: от 5 до 30°C	16°C	
CP072	Заданное значение комнатной температуры в комфортном режиме Диапазон регулировки: от 5 до 30°C	20 °C	
CP320	Режим работы контура • 0 = Недельная программа • 1 = Ручной • 2 = Защита от замораживания	0	
CP350	Недоступно для этой версии		
CP360	Недоступно для этой версии		
CP540	Заданное значение температуры воды в бассейне • Диапазон регулировки: от 0 до 39°C • При установке на 0: работа в режиме защиты от замораживания	20 °C	

Параметры	Описание	Заводская настройка	Настройка пользователя
CP570	Недоступно для этой версии		

8.2 Установка параметров

8.2.1 Изменение параметров Пользователя



Примечание

Отображается название электронной платы: убедиться, что это та плата, для которой необходимо выполнить настройку.

Параметры в меню Пользователя могут изменяться пользователем в зависимости от его требований по уровню комфорту для отопления и ГВС.



Внимание

Изменение заводских значений параметров может привести к неправильной работе оборудования.

1. Доступ к меню Пользователя.
2. Нажимая на **+** или **-**, выбрать нужный параметр из списка параметров настройки.
3. Подтвердить выбор нажатием на клавишу **←**.
4. Нажатием на **+** или **-** изменить значение параметра.
5. Подтвердить новое значение параметра нажатием на **←**.
6. Для возврата к основной индикации нажать на **ESC**.



Более подробно - см.

Навигация по меню, Страница 20
Меню Пользователя, Страница 28

Рис.38 Индикация меню Пользователя

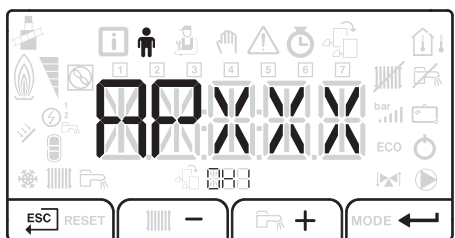

MW-5000040-3

Рис.39 Доступ к параметрам для отопления

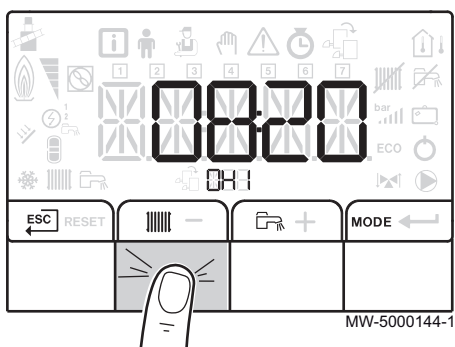

MW-5000144-1



Примечание

Отображается название электронной платы: убедиться, что это та плата, для которой необходимо выполнить настройку.

1. Для доступа к выключению отопления дважды нажать на клавишу **|||||**.



Примечание

Если датчик наружной температуры не подключен, то это меню можно использовать для изменения температуры воды системы отопления.

Если датчик наружной температуры подключен, то это меню можно использовать для изменения заданного значения.

Рис.40 Подтверждение контура отопления

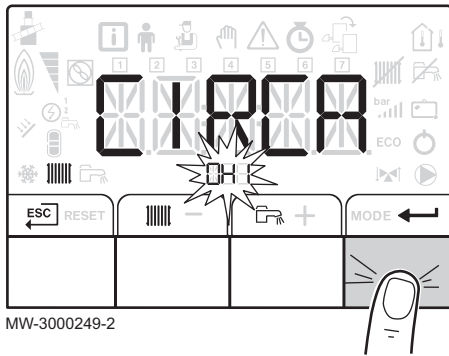

2. Вывести на экран параметры нужного контура нажатием на клавишу **+** или **-** и подтвердить нажатием на клавишу **←**.
На дисплее по очереди отображается название контура и заданное значение температуры воды системы отопления.
3. Для доступа к настройке заданного значения температуры воды системы отопления нажать на клавишу **←**.
4. Нажимая на клавиши **+** или **-**, установить заданное значение температуры воды для системы отопления.
5. Подтвердить новое заданное значение температуры, нажав на клавишу **←**.

i **Примечание**
Для отмены всех введенных данных нажать на клавишу **ESC**.

📖 **Более подробно - см.**
Навигация по меню, Страница 20
Меню Пользователя, Страница 28

8.2.3 Регулировка температуры горячей санитарно-технической воды

i **Примечание**
Отображается название электронной платы: убедиться, что это та плата, для которой необходимо выполнить настройку.

1. Для доступа к параметрам нагрева горячей санитарно-технической воды дважды нажать на клавишу **↵**.

Рис.41 Доступ к параметрам нагрева горячей санитарно-технической воды



Рис.42 Подтверждение для контура горячей санитарно-технической воды



2. Нажав на клавишу **←**, вывести на экран параметры контура нагрева горячей санитарно-технической воды.
На дисплее поочередно отображаются название контура и заданное значение температуры горячей санитарно-технической воды.
3. Для доступа к настройке заданного значения температуры горячей санитарно-технической воды нажать на клавишу **←**.
4. Нажимая на клавиши **+** или **-**, изменить заданное значение температуры горячей санитарно-технической воды.
5. Подтвердить новое заданное значение температуры воды, нажав на клавишу **←**.

i **Примечание**
Для отмены всех введенных данных нажать на клавишу **ESC**.

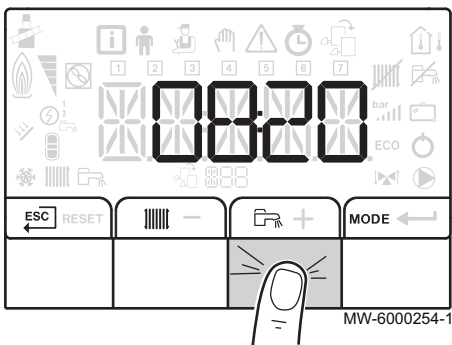
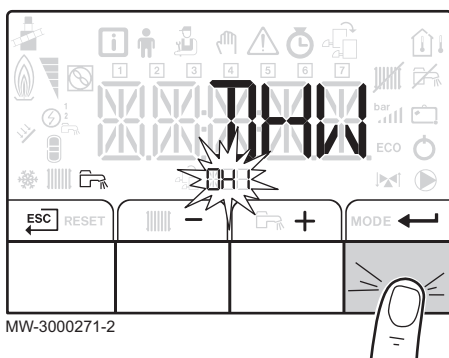
**Более подробно - см.**

Навигация по меню, Страница 20

Меню Пользователя, Страница 28

8.2.4 Активация меню Принудительного ручного режима работы

**Примечание**

Отображается название электронной платы: убедиться, что это та плата, для которой необходимо выполнить настройку.

1. Для доступа к меню нажать одновременно на две клавиши справа.

Рис.43 Доступ к меню



Рис.44 Доступ к меню Принудительного ручного режима работы





Рис.45 Регулировка заданных значений

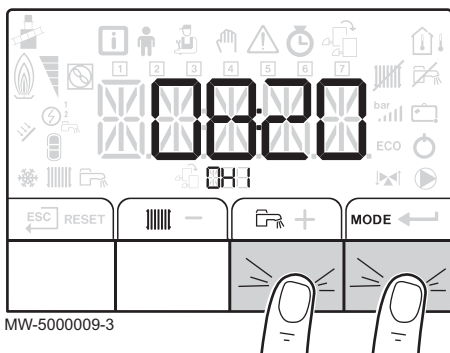

2. Выбрать меню Принудительного ручного режима работы нажатием на клавишу **+** или **-** и подтвердить нажатием на клавишу **←**.

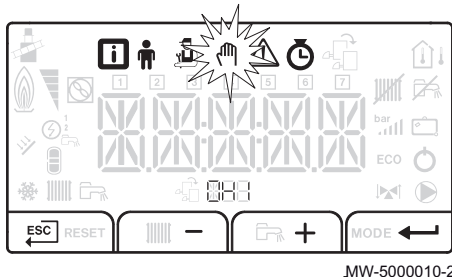
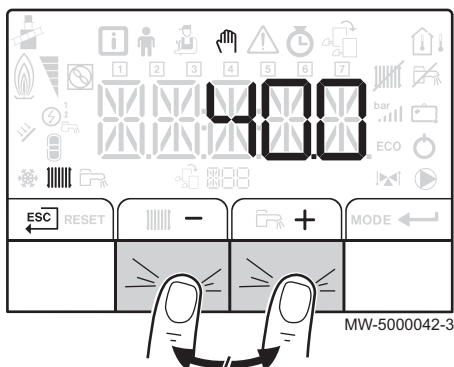
**Примечание**

Меню Принудительного ручного режима работы доступно только в том случае, если мигает значок .

3. Установить значение температуры воды системы отопления нажатием на клавишу **+** или **-** и подтвердить нажатием на клавишу **←**.
4. Вернуться к основной индикации, нажав на клавишу **ESC**.



Более подробно - см.
Навигация по меню, Страница 20

8.2.5 Изменение Недельной программы



Примечание

Отображается название электронной платы: убедиться, что это та плата, для которой необходимо выполнить настройку.

1. Доступ к меню Счетчики часов работы/Недельная программа/Дата и время.
2. Выбрать подменю Программа таймера нажатием на клавишу **+** или **-** и подтвердить нажатием на клавишу **←**.

Рис.46 Доступ к меню Счетчики часов работы/Недельная программа/Дата и время

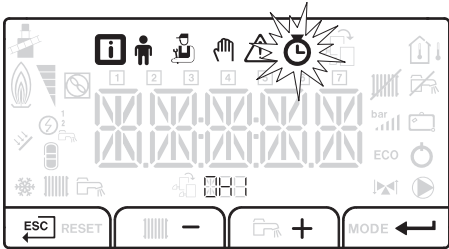

MW-5000044-2

Рис.47 Выбор контура

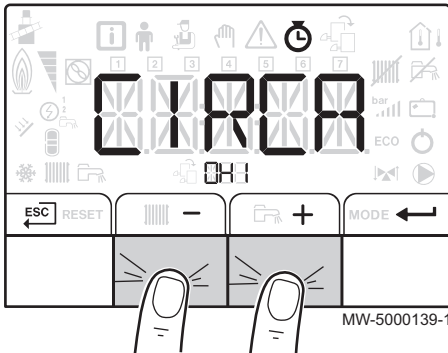

MW-5000139-1

3. Выбрать контур нажатием на клавишу **+** или **-** и подтвердить нажатием на клавишу **←**.



Примечание

Доступны, как минимум, два контура:

- Отопление
- Горячая санитарно-техническая вода: **DHW**

Значки дней недели мигают все вместе: **1 2 3 4 5 6 7**

Рис.48 Выбор дня

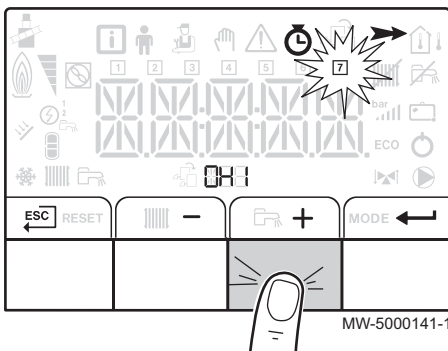

MW-5000141-1

4.

Рис.49 Выбор дня

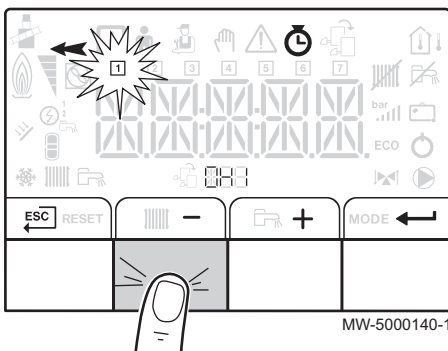

MW-5000140-1

Выберите номер необходимого дня нажатием на клавишу **+** или **-** и дождитесь, пока значок этого дня не начнет мигать, затем подтвердите нажатием на **←**:

Выбранный день	Описание
1 , 2 , 3 , 4 , 5 , 6 , 7	Все дни недели
1	Понедельник
2	Вторник
3	Среда
4	Четверг
5	Пятница
6	Суббота

7	Воскресенье
---	-------------

i **Примечание**
Клавиша **+** используется для перемещения вправо.

i **Примечание**
Клавиша **-** используется для перемещения влево.

5. Установите время начала для периода **S1** нажатием на **+** или **-** и подтвердите нажатием на **←**.

i **Примечание**
Нет настройки: 10 минут
END настройка задаёт время окончания.

Рис.50 Установка времени

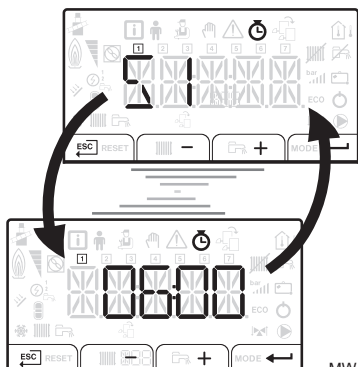

MW-5000142-1

Рис.51 Выбор статуса

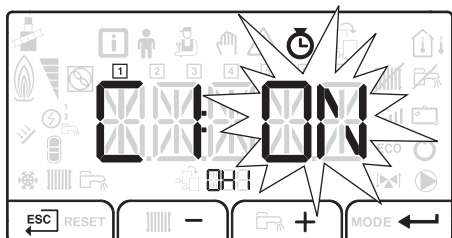

MW-5000143-1

6. Выберите статус **C1**, соответствующий периоду **S1** нажатием на соответственно **+** или **-** и подтвердите нажатием на **←**.

Статусы C1 - C6 для периодов S1 до S6	Описание
ON	работа в комфортном режиме
OFF	работа в пониженном режиме

7. Повторить шаги 3-5 для определения следующих периодов комфортной температуры: от **S1** до **S6** и соответствующих **C1** статусов для **C6**

8. Вернуться к основной индикации, нажав на клавишу **ESC**.

Пример:

Периоды	S1	C1	S2	C2	S3	C3	S4	C4	S5	C5	S6	C6
06:00-22:00	06:00	ON	22:00	OFF	END							
06:00-08:00 11:30-13:30	6:00	ON	8:00	OFF	11:30	ON	13:30	OFF	END			
6:00-08:00 11:30-14:00 17:30-22:00	06:00	ON	8:00	OFF	11:30	ON	14:00	OFF	17:30	ON	22:00	OFF

9 Техническое обслуживание

9.1 Общее

Рекомендуется осматривать и выполнять техническое обслуживание котла с определенной периодичностью.

- Обслуживание и чистка котла должны проводиться, по меньшей мере, один раз в год квалифицированным специалистом.
- Выполнять осмотр и чистку по крайней мере **1 раз в год** или чаще - в соответствии с действующими в стране правилами и нормами.



Внимание

Невыполнение обслуживания отменяет гарантию.



Внимание

Все эти операции должны производиться квалифицированным специалистом.



Внимание

Должны использоваться только заводские запасные части.

9.2 Инструкции по техническому обслуживанию

1. Проверить гидравлическое давление в установке.



Примечание

Если гидравлическое давление ниже 0,08 бар (0,8 МПа), то необходимо добавить воды. Подпитать водой систему отопления для достижения гидравлического давления между 0,15 и 0,2 МПа (1,5 и 2,0 бар).

2. Визуально проконтролировать наличие вероятных утечек воды.
3. Открывать и закрывать краны радиатора несколько раз в году. Это предотвращает заклинивание кранов.
4. Помыть наружную часть котла при помощи влажной тряпки и мягкого моющего средства.

Рис.52 Будьте внимательны к утечкам воды



AD-0001507-A

9.2.1 Проверка давления воды

Гидравлическое давление должно быть, как минимум, 0,08 МПа (0,8 бар).

1. Подпитать водой систему отопления.
Рекомендуемое гидравлическое давление в холодном состоянии - 0,10-0,15 МПа (1,0-1,5 бар).

9.2.2 Подпитка установки водой

В случае необходимости подпитать водой систему отопления (рекомендуется гидравлическое давление между 0,15 и 0,2 МПа (1,5 - 2 бар)).

1. Открыть краны всех подключенных к системе отопления радиаторов.
2. Установить термостат комнатной температуры на минимально возможное значение.
3. Перевести котел в режим выключения/защиты от замораживания.
4. Открыть кран для заполнения.
5. Закрыть кран для заполнения, когда на манометре будет давление 0,15 МПа (1,5 бар).
6. Перевести котел в режим отопления.
7. Когда насос остановится, выполнить новое удаление воздуха и увеличить давление воды.

i Примечание
 Заполнение установки и удаление воздуха из установки 2 раза в год должно быть достаточным для достижения необходимого давления жидкости. Связаться с вашим монтажником, если необходимо часто подпитывать водой установку.

9.2.3 Инструкции для трубчиста

Проверять сгорание после каждой чистки.

9.3 Удаление воздуха из установки

Рис.53 Удаление воздуха из установки

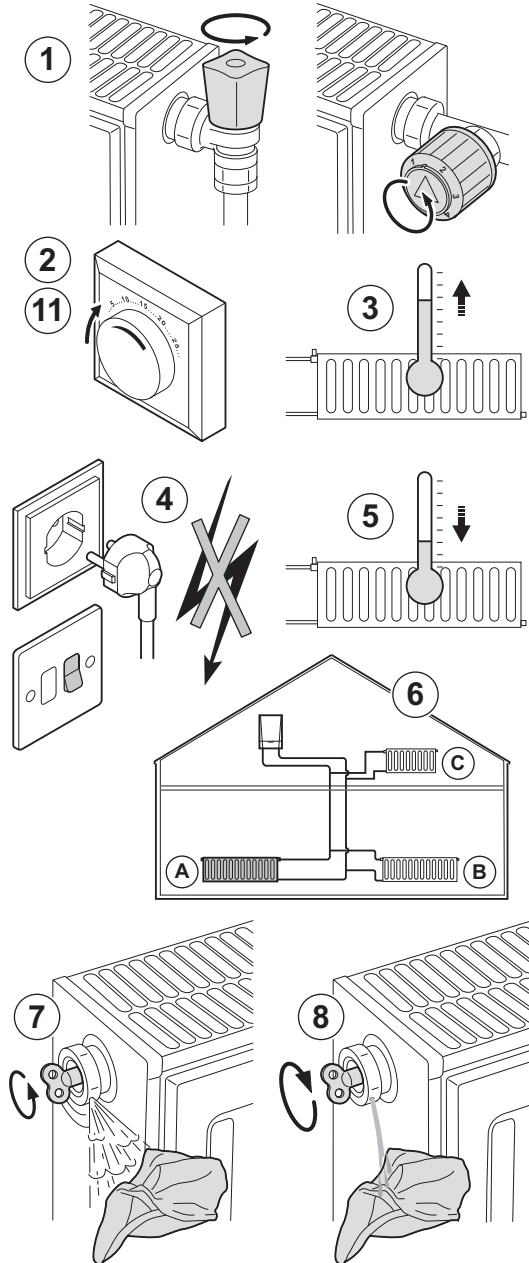

Любой воздух в установке, трубах или клапанах необходимо удалить для избежания неприятных шумов, которые могут возникнуть во время отопления или после открывания крана горячей воды. Выполнить следующие действия:

1. Открыть краны всех радиаторов, подключенных к системе отопления.
2. Установить комнатный термостат на максимальную температуру.
3. Подождать, пока радиаторы станут теплыми.
4. Выключить котёл.
5. Подождать примерно 10 минут, пока радиаторы не станут холодными.
6. Удалить воздух из радиаторов. Необходимо всегда работать от низа к верху.
7. При помощи ключа открыть клапан воздухоотводчика, удерживая тряпку напротив отверстия.
8. Подождать, пока не начнет выходить вода из воздухоотводчика, затем закрыть клапан воздухоотводчика

! Предупреждение
 Вода центрального отопления может быть еще горячей.

9. Включить котел.
 Автоматически будет выполнен трехминутный цикл удаления воздуха.
10. После удаления воздуха проверить, что в установке еще сохраняется достаточное давление воды.

i Примечание
 Если давление ниже 0,8 бар, то необходимо добавить воды. В случае необходимости подпитать водой систему центрального отопления (рекомендуется гидравлическое давление между 1,5 и 2,0 бар)

11. Настроить комнатный термостат или систему регулирования.

AD-3000484-B

9.4 Слив установки

Рис.54 Слив установки

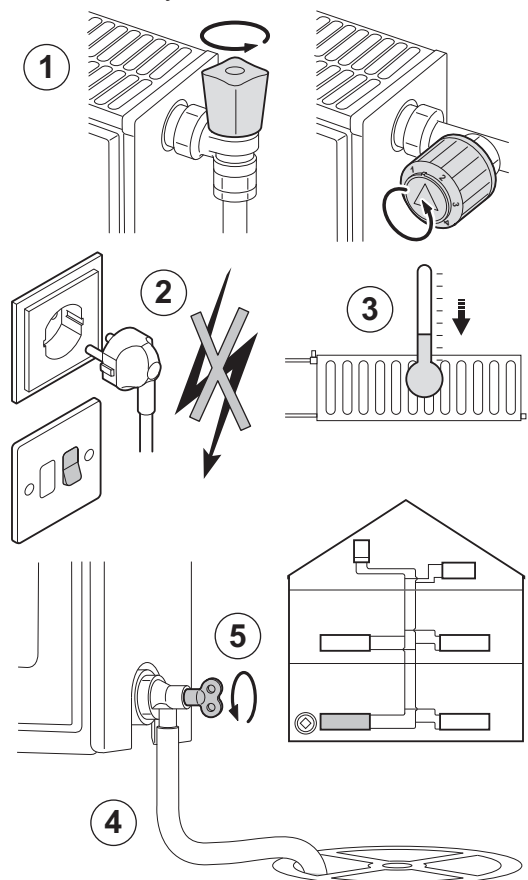

AD-3000488-A

Может потребоваться опорожнить установку центрального отопления, если необходимо заменить радиаторы, если имеется значительная водная течь или есть риск замораживания. Выполнить следующие действия:

1. Открыть краны всех радиаторов, подключенных к системе отопления.
2. Выключить электрическое питание котла.
3. Подождать примерно 10 минут, пока радиаторы не станут холодными.
4. Подсоединить сливной шланг к самой нижней точке для слива. Поместить конец шланга в слив или в то место, где сливная вода не нанесет никакого вреда.
5. Открыть кран заполнения/слива системы центрального отопления. Выполнить слив установки.



Предупреждение

Вода центрального отопления может быть еще горячей.

6. После того, как вода перестанет течь из сливного отверстия, закрыть сливной кран.

10 Устранение неполадок

10.1 Сообщения об ошибках B-Control

10.1.1 Блокировка

Блокировка является (временным) состоянием котла из-за неправильной работы. На экране отображается код блокировки. Блок управления выполнит несколько попыток повторного запуска котла.

i **Примечание**
После того как причина блокировки устранена, то котел снова автоматически запускается.

10.1.2 Индикация кода ошибки

При обнаружении ошибки, ее код автоматически отобразится на экране.

i **Примечание**
Мигают символы  и RESET.

Рис.55 Индикация кода ошибки



MW-3000240-2

10.1.3 Блокировка

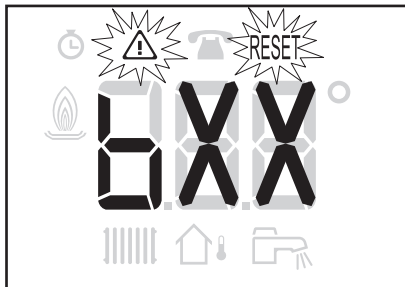
Если после нескольких попыток автоматического перезапуска причина блокировки не была устранена, то котел переходит в режим блокировки (или неисправности).

i **Примечание**
Котел возобновляет работу только, если причины блокировки были устранены и был выполнен пользовательский или сервисный сброс.

10.1.4 Индикация кода ошибки

При обнаружении ошибки, ее код автоматически отобразится на дисплее.

Рис.56 Индикация кода ошибки

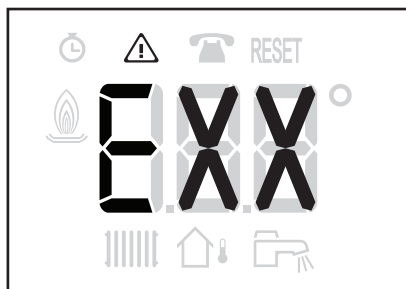

MW-6000210-2

10.2 Сообщения об ошибках IniControl 2

10.2.1 Сообщения об ошибках

Рис.57 Перезапуск оборудования

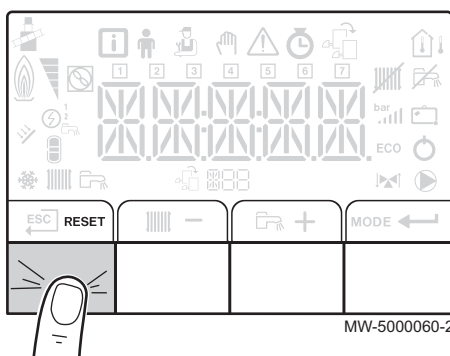

MW-5000060-2

Рис.58 Индикация кода ошибки

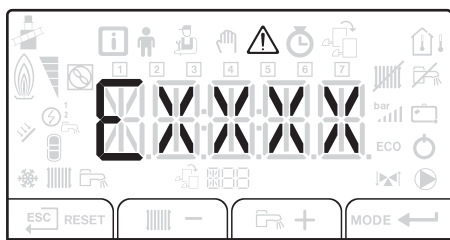

MW-5000061-2

Рис.59 Доступ к меню

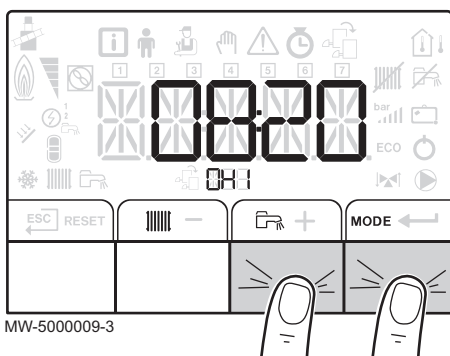

MW-5000009-3

1. Для перезапуска оборудования нажать и удерживать нажатой в течение 3 секунд RESET.



Примечание

Попеременно отображаются предыдущие коды.

В экономичном режиме оборудование не запустит цикл нагрева горячей санитарно-технической после цикла центрального отопления.

2. Для отображения на дисплее текущего статуса работы временно нажать на клавишу ←.



Более подробно - см.





Навигация по меню, Страница 20

10.2.2 Список ошибок

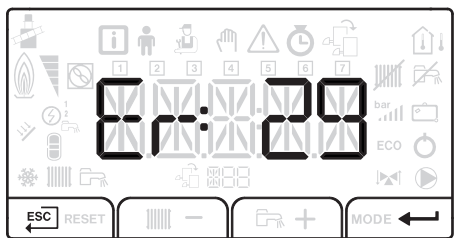
1. Для доступа к уровню меню нажать одновременно на две клавиши справа.

Рис.60 Доступ к меню Ошибок



2. Нажатием на  выбрать меню Ошибок.
3. Нажать на клавишу  или  для просмотра списка кодов ошибок.
4. Нажать на  для просмотра деталей отображаемого кода ошибки



Более подробно - см.
Навигация по меню, Страница 20

11 Вывод из эксплуатации

11.1 Операция вывода из эксплуатации

Рис.61 Отключение электрического питания

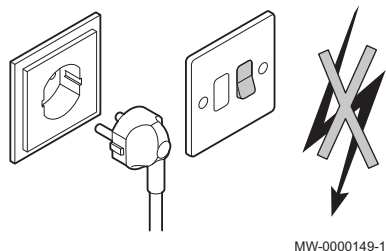

Если вам необходимо вывести котел из эксплуатации на короткий или длительный период, то выполнить следующие действия:

1. Установить переключатель Вкл/Выкл в положение Выкл.
2. Отключить электрическое питание котла.
3. Закрыть подачу жидкого топлива.
4. Обеспечить защиту от замораживания.
5. Обеспечить аккуратную очистку котла и дымохода.
6. Закрыть дверцу котла, чтобы не допустить любой циркуляции воздуха внутри.
7. Снять трубу, соединяющую котел и дымовую трубу и закрыть патрубков заглушкой.
8. Слить водонагреватель и его трубы (для систем с водонагревателем).

11.2 Операция повторного ввода в эксплуатацию



Предупреждение

Только квалифицированному специалисту разрешено осуществлять действия с котлом и нагревательной установкой.

Если необходимо выполнить повторный ввод в эксплуатацию, то выполнить следующие операции:

1. Подключить электропитание котла.
2. Снять сифон.
3. Заполнить сифон водой.
Он должен быть заполнен до отметки.
4. Установить сифон на место.
5. Заполнить систему центрального отопления.
6. Запустить котёл.

12 Утилизация

12.1 Утилизация и повторная переработка

Рис.62 Повторная переработка



Рис.63 Отключение электрического питания

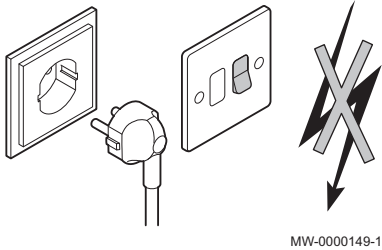

Предупреждение

Демонтаж и утилизация котла должны быть выполнены квалифицированным специалистом в соответствии с действующими местными и национальными правилами и нормами.

Если вам необходимо демонтировать котел, выполните следующие действия:

1. Выключить котёл.
2. Отключить электропитание котла.
3. Закрыть подачу жидкого топлива
4. Перекрыть подачу воды.
5. Выполнить слив установки.
6. Снять отводящий гибкий шланг, который находится под сифоном.
7. Снять сифон.
8. Снять трубопроводы воздух/продукты сгорания.
9. Снять все трубы в нижней части котла.
10. Демонтировать котел.

13 Энергосбережение

Замечания по энергосбережению:

- Не закрывать отверстия приточной вентиляции.
- Не накрывать радиаторы. Не вешать шторы перед радиаторами.
- Установить за радиаторами отражающие экраны, чтобы избежать потерь тепла.
- Теплоизолировать трубопроводы в неотапливаемых помещениях (подвалы и чердаки).
- Выключать радиаторы в неиспользуемых помещениях.
- Закрывать горячую воду (и холодную) в случаях, когда ей не пользуются.
- Установить экономичную насадку для душа, чтобы экономить до 40% энергии.
- Принимать душ вместо ванны. Ванна потребляет в 2 раза больше энергии и воды.

14 Гарантия

14.1 Общее

Мы бы хотели поблагодарить вас за покупку нашего оборудования и доверие, которое вы оказали нашей компании.

Для обеспечения продолжительной безопасной и эффективной работы мы рекомендуем регулярно осматривать и обслуживать данное изделие.

Ваш установщик и наш сервисный департамент могут в этом помочь.

14.2 Условия гарантии

Следующие положения не влияют на применение, с точки зрения выгоды покупателя, юридических норм по отношению к скрытым дефектам, которые применяются в стране покупателя.

Это оборудование сопровождается гарантией, покрывающей все дефекты производства. Гарантийный период начинается в день покупки, указанный в счете монтажника.

Гарантийный период указан в нашем прайс-листе.

Как производитель, мы ни при каких условиях не несем ответственности за неправильное использование, неправильное обслуживание или отсутствие обслуживания, а также за неправильную установку (вы должны обеспечить установку силами квалифицированного специалиста).

В частности, мы не несем ответственности за материальный ущерб, потерю нематериальной ценности или травмы, возникших вследствие любой установки, несоответствующей:

- нормативным или законодательным требованиям и положениям, определенным локальными органами власти;
- национальным или локальным нормам и специальным положениям в отношении данной установки;
- нашим руководствам и инструкциям по установке, в частности в отношении регулярного обслуживания данного оборудования;

Наша гарантия ограничивается заменой или ремонтом частей, признанных дефектными нашей технической службой, исключая оплату труда, затраты на перемещение и транспортные издержки.

Наша гарантия не покрывает издержки на замену или ремонт деталей, которые могут стать дефектными в результате нормального износа, неправильного использования, вмешательства неквалифицированной третьей стороны, несоответствующего или недостаточного наблюдения или обслуживания, несоответствующего электрического питания или использования несоответствующего или низкокачественного топлива.

Гарантия на части оборудования, такие как двигатели, насосы, электрические клапаны и т.д., распространяется только в том случае, если они не были демонтированы.

Права, указанные в Европейской директиве 99/44/ЕЕС, внедряемые декретом № 24 от 2 февраля 2002 г. и опубликованные в "Официальном журнале" (Official Journal) № 57 от 8 марта 2002 г., остаются в силе.

Все указанные выше положения не исключают прав покупателя, которые гарантированы законом Российской Федерации касательно скрытых дефектов.

Условия гарантии и условия применения гарантии указаны в гарантийном талоне.

Гарантия не применяется для замены или ремонта изношенных деталей, износ которых был связан с нормальной эксплуатацией. Такими деталями считаются термопары, форсунки, системы розжига и контроля за пламенем, плавкие предохранители, прокладки.

© Авторские права

Вся техническая информация, которая содержится в данной инструкции, а также рисунки и электрические схемы являются нашей собственностью и не могут быть воспроизведены без нашего письменного предварительного разрешения. Возможны изменения.

DE DIETRICH THERMIQUE S.A.S**FR**

www.dedietrich-thermique.fr
 Direction des Ventes France
 57, rue de la Gare
 F- 67580 MERTZWILLER
 ☎ +33 (0)3 88 80 27 00
 ✉ +33 (0)3 88 80 27 99

**DE DIETRICH REMEHA GmbH****DE**

www.remeha.de
 Rheiner Strasse 151
 D- 48282 EMSDETTEN
 ☎ +49 (0)25 72 / 9161-0
 ✉ +49 (0)25 72 / 9161-102
 info@remeha.de

DE DIETRICH**RU**

www.dedietrich-otoplenie.ru
 129164, Россия, г. Москва
 Зубарев переулок, д. 15/1
 Бизнес-центр «Чайка Плаза»,
 офис 309
 ☎ +7 (495) 221-31-51
 info@dedietrich.ru

VAN MARCKE**BE**

www.vanmarcke.be
 Weggevoerdenlaan 5
 B- 8500 KORTRIJK
 ☎ +32 (0)56/23 75 11

NEUBERG S.A.**LU**

www.dedietrich-heating.com
 39 rue Jacques Stas
 L- 2010 LUXEMBOURG
 ☎ +352 (0)2 401 401

DE DIETRICH THERMIQUE Iberia S.L.U.**ES**

www.dedietrich-caleleccion.es
 C/Salvador Espriu, 11
 08908 L'HOSPITALET de LLOBREGAT
 ☎ +34 935 475 850
 info@dedietrich-caleleccion.es

DE DIETRICH SERVICE**AT**

www.dedietrich-heiztechnik.com
 ☎ Freecall 0800 / 201608

WALTER MEIER (Klima Schweiz) AG**CH**

www.waltermeier.com
 Bahnstrasse 24
 CH-8603 SCHWERZENBACH
 +41 (0) 44 806 44 24
 Serviceline +41 (0)8 00 846 846
 ✉ +41 (0) 44 806 44 25
 ch.klima@waltermeier.com

WALTER MEIER (Climat Suisse) SA

www.waltermeier.com
 Z.I. de la Veyre B, St-Légier
 CH-1800 VEVEY 1
 ☎ +41 (0) 21 943 02 22
 Serviceline +41 (0)8 00 846 846
 ✉ +41 (0) 21 943 02 33
 ch.climat@waltermeier.com

DUEDI S.r.l.**IT**

www.duediclima.it
 Distributore Ufficiale Esclusivo
 De Dietrich-Thermique Italia
 Via Passatore, 12 - 12010
 San Defendente di Cervasca
 CUNEO
 ☎ +39 0171 857170
 ✉ +39 0171 687875
 info@duediclima.it

DE DIETRICH**CN**

www.dedietrich-heating.com
 Room 512, Tower A, Kelun Building
 12A Guanghua Rd, Chaoyang District
 C-100020 BEIJING
 ☎ +86 (0)106.581.4017
 +86 (0)106.581.4018
 +86 (0)106.581.7056
 ✉ +86 (0)106.581.4019
 contactBJ@dedietrich.com.cn

BDR Thermea (Czech republic) s.r.o**CZ**

www.dedietrich.cz
 Jeseniova 2770/56
 130 00 Praha 3
 ☎ +420 271 001 627
 info@dedietrich.cz

CE
0085**De Dietrich**DE DIETRICH THERMIQUE
57, rue de la Gare F- 67580 MERTZWILLER - BP 30

PART OF BDR THERMEA

