

NeOvo

EASYLIFE



Инструкция по эксплуатации

Жидкотопливный/газовый котёл

NeOvo EcoNox

EF 36

EF 46



SOLAR
SOLID FUEL
HEAT PUMPS
CONDENSING OIL/GAS

De Dietrich
Sustainable Comfort®



Уважаемый клиент,

Мы благодарим Вас за покупку этого оборудования.

Пожалуйста, внимательно прочтите это руководство перед использованием оборудования и сохраните его в безопасном месте для дальнейшего использования. Для обеспечения продолжительной безопасной и эффективной работы мы рекомендуем регулярно обслуживать данное изделие. Наши службы сервиса и поддержки клиентов могут помочь в этом.

Мы надеемся, Вы будете наслаждаться годами беспроблемной работы оборудования.

Содержание

1	Безопасность	5
1.1	Общие правила безопасности	5
1.2	Рекомендации	7
1.3	Ответственность	8
1.3.1	Ответственность производителя	8
1.3.2	Ответственность установщика	9
1.3.3	Ответственность пользователя	9
2	О данной инструкции	10
2.1	Используемые символы	10
2.1.1	Используемые в инструкции символы	10
2.1.2	Используемые для оборудования символы	10
3	Технические характеристики	11
3.1	Сертификаты	11
3.1.1	Сертификаты	11
3.1.2	Категории жидкого топлива	11
3.2	Технические данные	11
4	Описание оборудования	13
4.1	Общее описание	13
4.2	Основные компоненты	13
4.2.1	Котел	13
4.3	Описание панели управления B-Control	13
4.3.1	Описание клавиш	13
4.3.2	Описание дисплея	13
4.4	Описание панели управления IniControl 2	14
4.4.1	Описание клавиш	14
4.4.2	Описание дисплея	14
5	Эксплуатация с панелью управления B-Control	16
5.1	Эксплуатация панели управления	16
5.1.1	Навигация по меню	16
5.2	Запуск	16
5.3	Блокировка	17
5.3.1	Выключение отопления	17
5.3.2	Выключение нагрева горячей санитарно-технической воды	17
5.3.3	Выключение установки	17
5.4	Защита от замораживания	17
6	Эксплуатация с панелью управления IniControl 2	18
6.1	Эксплуатация панели управления	18
6.1.1	Навигация по меню	18
6.1.2	Выбор платы	19
6.2	Запуск	19
6.3	Блокировка	19
6.3.1	Выключение отопления	19
6.3.2	Выключение нагрева горячей санитарно-технической воды	20
6.3.3	Выключение установки	21
6.4	Защита от замораживания	21
7	Настройки для панели управления B-Control	22
7.1	Список параметров	22
7.1.1	Меню Информация	22
7.2	Установка параметров	22
7.2.1	Регулировка температуры воды для отопления	22
7.2.2	Изменение заданного значения температуры горячей санитарно-технической воды	23
8	Настройки для панели управления IniControl 2	24
8.1	Список параметров	24
8.1.1	Меню пользователя	24
8.1.2	COUNTERS Меню / TIME PROG / CLOCK	26
8.2	Установка параметров	28
8.2.1	Изменение параметров Пользователя	28

8.2.2	Настройка отопления	28
8.2.3	Регулирование температуры горячей санитарно-технической воды	29
8.2.4	Изменение недельной программы	29
9	Техническое обслуживание	32
9.1	Общие сведения	32
9.2	Инструкции по техническому обслуживанию	32
9.2.1	Проверка гидравлического давления	32
9.2.2	Подпитка установки водой	32
9.3	Удаление воздуха из установки	33
10	В случае неисправности	34
10.1	Сообщения об ошибках B-Control	34
10.1.1	Индикация кода ошибки	34
10.1.2	Индикация кода ошибки	34
10.2	Сообщения об ошибках IniControl 2	34
10.2.1	Сообщения об ошибках	34
10.2.2	Журнал ошибок	34
11	Окружающая среда	36
11.1	Утилизация и повторная переработка	36
11.2	Энергосбережение	36
12	Гарантия	37
12.1	Общие сведения	37
12.2	Условия гарантии	37

1 Безопасность

1.1 Общие правила безопасности



Опасность

Это оборудование не может использоваться детьми, а также лицами с ограниченными физическими, сенсорными или умственными способностями и лицами, не имеющими необходимого опыта и знаний, если они не находятся под надлежащим наблюдением или если соответствующие инструкции по эксплуатации им не предоставлены и они осознают сопутствующие риски. Необходимо следить за детьми, чтобы быть уверенными, что они не играют с оборудованием.



Риск поражения электрическим током

Перед началом любых работ отключить электрическое питание котла.



Внимание

Должны использоваться только заводские запасные части.



Важная информация

Только квалифицированный специалист может устанавливать котел в соответствии с местными и национальными нормами.



Важная информация

Обеспечить пространство, необходимое для правильной установки котла. См. раздел в инструкции по установке и эксплуатации о пространстве, необходимом для котла.



Предупреждение

Не прикасаться к трубам с продуктами сгорания. В зависимости от настроек котла температура труб с продуктами сгорания может превышать 60°C.



Предупреждение

Избегать продолжительных прикосновений к радиаторам. В зависимости от настроек котла температура радиаторов может превышать 60°C.



Предупреждение

Соблюдать осторожность с горячей санитарно-технической водой. В зависимости от настроек котла температура горячей санитарно-технической воды может превышать 65°C.



Предупреждение

Только квалифицированному специалисту разрешено осуществлять действия с котлом и нагревательной установкой.



Важная информация

Установка должна соответствовать всем пунктам действующих стандартов и правил, которые определяют работы и различные вмешательства в индивидуальных домах, многоквартирных домах или иных зданиях.

Гидравлическая безопасность



Важная информация

Соблюдать минимальное и максимальное входное давление холодной воды, чтобы обеспечить нормальную работу котла, см. раздел Технические характеристики.

электрическая безопасность;



Внимание

В соответствии с действующими в стране правилами установки, постоянные трубы должны быть оснащены разъёмными соединениями.



Внимание

Если кабель питания, поставляемый вместе с оборудованием, оказывается поврежден, то, чтобы избежать любой опасности, он должен был заменен производителем, его сервисной службой или подобным квалифицированным специалистом.



Важная информация

Установка должна соответствовать всем пунктам действующих стандартов и правил, которые определяют работы и различные вмешательства в индивидуальных домах, многоквартирных домах или иных зданиях.

**Внимание**

- Котел всегда должен быть подключен к защитному заземлению.
- Заземление должно соответствовать основным стандартам по установке.
- Перед подключением электрического питания выполнить заземление.

Тип и номинальные характеристики защитных устройств см. в разделе Рекомендованные сечения кабелей (Инструкция по установке и техническому обслуживанию).

**Риск поражения электрическим током**

Только квалифицированным специалистам разрешен доступ к внутренней части устройства в соответствии с действующим стандартом электрической безопасности.

**Опасность**

В случае выделения дымовых газов:

1. Выключить оборудование.
2. Открыть окна.
3. Покинуть помещения.
4. Свяжитесь с квалифицированным специалистом.

**Внимание**

Не оставлять котел без технического обслуживания. Свяжитесь с квалифицированным специалистом или заключить договор для ежегодного технического обслуживания котла.

**Важная информация**

С этой инструкцией можно также ознакомиться на нашем веб-сайте.

1.2 Рекомендации

**Внимание**

Установка должна соответствовать каждому пункту правил (DTU, EN и др.), которые определяют работы и различные вмешательства в индивидуальных домах, многоквартирных домах и иных зданиях.

**Примечание**

Обеспечить доступ к котлу в любой момент времени.



Внимание

Установить котел в защищенном от замерзания помещении.



Примечание

Регулярно проверять наличие воды и давления в тепловой установке.



Важная информация

Никогда не срывать и не заклеивать этикетки и идентификационные таблички, наклеенные на оборудование. Этикетки и идентификационные таблички должны быть читаемыми в течение всего срока службы оборудования. Немедленно заменить нечитаемые или поврежденные наклейки с инструкциями.



Важная информация

Снимать обшивку только для выполнения обслуживания и ремонта. Установить обшивку на место после операций по техническому обслуживанию и устранению неисправностей.



Важная информация

Обеспечить изоляцию труб для снижения потерь тепла до минимума.



Внимание

Слить котел и отопительную систему с помощью квалифицированного специалиста, если дом остается пустым в течение длительного периода времени и есть вероятность замораживания.

1.3 Ответственность

1.3.1 Ответственность производителя

Наша продукция производится в соответствии с требованиями различных применимых Директив. В связи с этим она поставляется с маркировкой CE и всей необходимой документацией. В целях повышения качества нашей продукции мы постоянно стремимся улучшать ее. Поэтому мы сохраняем за собой право изменять характеристики, приводимые в данном документе.

Наша ответственность как производителя не действует в следующих случаях:

- Несоблюдение инструкций по установке оборудования.

- Несоблюдение инструкций по эксплуатации оборудования.
- Неправильное или недостаточное техническое обслуживание оборудования.

1.3.2 Ответственность установщика

Установщик ответственен за установку и за первый ввод в эксплуатацию оборудования. Монтажник должен соблюдать следующие инструкции:

- Прочитать и соблюдать указания, приведенные в поставляемых с Вашим оборудованием инструкциях.
- Выполнять установку в соответствии с действующими правилами и нормами.
- Провести первый ввод в эксплуатацию и все необходимые проверки.
- Объяснить установку пользователю.
- Если необходимо техническое обслуживание, то предупредить пользователя об обязательной проверке и техническом обслуживании оборудования.
- Вернуть все инструкции пользователю.

1.3.3 Ответственность пользователя

Чтобы гарантировать оптимальную работу системы, вы должны соблюдать следующие правила:

- Прочитать и соблюдать указания, приведенные в поставляемых с вашим оборудованием инструкциях.
- Пригласить квалифицированных специалистов для монтажа системы и первого ввода в эксплуатацию.
- Попросить монтажника подробно рассказать о вашей установке.
- Квалифицированный специалист должен проводить осмотр и техническое обслуживание.
- Хранить инструкции в хорошем состоянии рядом с оборудованием.

2 О данной инструкции

2.1 Используемые символы

2.1.1 Используемые в инструкции символы

В данной инструкции используются различные уровни опасности для привлечения внимания к конкретным указаниям. Мы делаем это для повышения безопасности пользователя, предотвращения проблем и обеспечения правильной работы оборудования.



Опасность

Риск опасных ситуаций, приводящих к серьезным травмам.



Риск поражения электрическим током

Риск поражения электрическим током.



Предупреждение

Риск опасных ситуаций, приводящих к незначительным травмам.



Внимание

Риск поломки оборудования.



Важная информация

Важная информация.



Смотри

Ссылка на другие инструкции или страницы в данной инструкции.

2.1.2 Используемые для оборудования символы

Рис.1 Используемые для оборудования символы

1

2

3

4

5

6

- 1 Переменный ток.
- 2 Защитное заземление.
- 3 Внимательно прочесть все поставляемые инструкции перед началом установки и вводом в эксплуатацию оборудования.
- 4 Направить использованные материалы в специализированную организацию по утилизации и повторной переработке.
- 5 Внимание: опасность поражения электрическим током, компоненты под напряжением. Отключить электрическое питание перед выполнением любой операции.
- 6 Подключить оборудование к защитному заземлению.

MW-1000123-2

3 Технические характеристики

3.1 Сертификаты

3.1.1 Сертификаты

Котел соответствует действующим стандартам.

Идентификационный № CE: 0085CQ0006

3.1.2 Категории жидкого топлива

Tab.1 Категории жидкого топлива

Типы разрешенного жидкого топлива	Максимальная вязкость
Стандартное жидкое топливо	6 мм ² /с при 20 °С
Жидкое топливо с низким содержанием серы	6 мм ² /с при 20 °С
Биотопливо В10 Смесь жидкого топлива с низким содержанием серы (<50 мг/кг) + 5.9-10.9% (по объему) жидкие нефтепродукты FAME ⁽¹⁾	6 мм ² /с при 20 °С
Биотопливо В5 (или Bio 5) Смесь топлива с низким содержанием серы (<50 мг/кг) + 3-5.9% (по объему) FAME ⁽¹⁾	6 мм ² /с при 20 °С
(1) — Fatty Acid Methyl Esters, используемые как топливо для отопления	

3.2 Технические данные



Важная информация

Технические параметры, получаемые в связи с горелками F10S2-1.40_P и F10S2-1.50_C.

Tab.2 Технические данные для отопительных котлов

Наименование оборудования			EF 36	EF 46
Конденсационный котел			Нет	Нет
Низкотемпературный котёл ⁽¹⁾ .			Да	Да
Котел В1			Нет	Нет
Когенерационный отопительный котел			Нет	Нет
Комбинированный отопительный котел			Нет	Нет
Номинальная тепловая мощность	<i>Prated</i>	кВт	37	46
Полезная мощность - это тепловая мощность при работе в высокотемпературном режиме ⁽²⁾	<i>P₄</i>	кВт	37,2	46,4
Полезная мощность при 30% номинальной мощности в низкотемпературном режиме ⁽¹⁾	<i>P₁</i>	кВт	11,6	14,5
Среднегодовая эффективность котла	<i>η_s</i>	%	86	86
КПД для номинальной мощности в высокотемпературном режиме ⁽²⁾	<i>η₄</i>	%	87,3	86,9
КПД для 30% номинальной мощности в низкотемпературном режиме ⁽¹⁾	<i>η₁</i>	%	90,9	90,7
Дополнительное потребление электрической энергии				
Максимальная мощность	<i>elmax</i>	кВт	0,156	0,160
Частичная мощность	<i>elmin</i>	кВт	0,064	0,066

Наименование оборудования			EF 36	EF 46
Режим ожидания	P_{SB}	кВт	0,004	0,004
Другие спецификации				
Тепловые потери в режиме ожидания	P_{stby}	кВт	0,109	0,122
Потребление энергии запальной горелкой	P_{ign}	кВт	--	--
Годовое потребление энергии	Q_{HE}	ГДж	124	154
Уровень звуковой мощности, в помещении	L_{WA}	дБ	-	-
Выбросы оксидов азота	NO_x	мг/кВт•ч	118	118
<p>(1) Низкотемпературный обозначает 30 °С в обратной линии (на входе котла) для конденсационных котлов, 37 °С - для низкотемпературных котлов и 50 °С - для другого отопительного оборудования</p> <p>(2) Высокотемпературный режим обозначает температуру обратной линии 60 °С (на входе котла) и температуру подающей линии 80 °С (на выходе котла).</p>				



Смотри

Задняя обложка для контактной информации.

4 Описание оборудования

4.1 Общее описание

Характеристики напольных жидкотопливных котлов серии EF:

- Только отопление с возможностью нагрева горячей санитарно-технической воды при установке с ёмкостным водонагревателем
- Высокоэффективное отопление
- Низкие выбросы загрязняющих веществ
- Чугунный теплообменник
- Электронная панель управления
- Отвод продуктов сгорания при помощи дымовой трубы

4.2 Основные компоненты

4.2.1 Котел

Рис.2

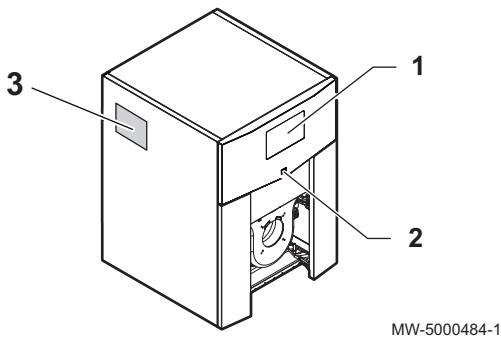

- 1 Панель управления
- 2 Переключатель Вкл./Выкл.
- 3 Идентификационная табличка

4.3 Описание панели управления B-Control

4.3.1 Описание клавиш

Рис.3

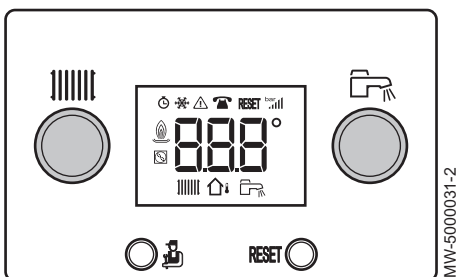

- ||||| Ручка регулировки температуры отопления
- Кнопка доступа к уровню: Информации, Специалиста или Трубочиста
- RESET Кнопка ручного сброса
- Ручка регулировки температуры горячей санитарно-технической воды

4.3.2 Описание дисплея

Рис.4

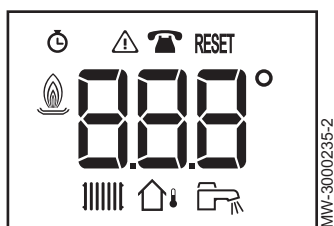

- Счетчик часов работы
- Неполадки
- Техническое обслуживание
- RESET Необходим сброс
- Режим горелки
- ||||| Режим отопления
- Датчик наружной температуры
- Режим ГВС

4.4 Описание панели управления IniControl 2

Рис.5

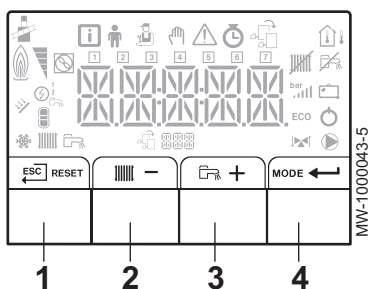

4.4.1 Описание клавиш

- 1 Возврат на предыдущий уровень без сохранения в памяти выполненных изменений
RESET: ручной сброс
- 2 : доступ к параметрам для отопления
- : уменьшение значения
- 3 : доступ к параметрам для горячей санитарно-технической воды
+ : увеличение значения
- 4 MODE: РЕЖИМ дисплея
←: доступ к выбранному меню или подтверждение изменения значения

4.4.2 Описание дисплея

■ Работа горелки

- Горелка выключена
- Горелка включена

Рис.6



■ Режимы работы

- Символ горит постоянно: функция отопления включена
- Мигающий символ: выполняется запрос на отопление
- Символ горит постоянно: функция горячего водоснабжения включена
- Мигающий символ: выполняется запрос на нагрев горячей санитарно-технической воды
- Функция горячего водоснабжения выключена

Рис.7



■ Меню дисплея

- Меню **Информация**: отображение измеренных значений и статусов оборудования
- Меню **Пользователь**: доступ к параметрам настройки уровня пользователя
- Меню **Специалист**: доступ к параметрам настройки уровня специалиста
- Меню **Принудительный ручной режим**: оборудование работает с отображаемым заданным значением температуры, насосы работают, а трехходовые клапаны не управляются
- Меню **Ошибка**: неисправность оборудования. Это обозначается кодом ошибки и мигающим дисплеем
- Меню **Выбор платы**: доступ к информации о подключенных дополнительных платах

Рис.8



Рис.9



Рис.10



Рис.11

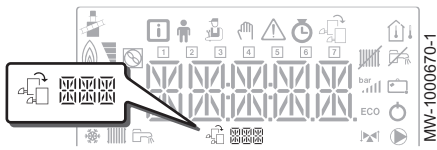

Рис.12



Рис.13





Рис.14



Рис.15

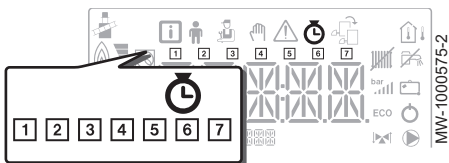

■ Отображение электронных плат

 Имя электронной платы, для которой отображаются параметры

Основная электронная плата CU CU-0H1

Дополнительный контур 1: Электронная плата SCB-04



Дополнительный контур 2: Электронная плата SCB-04

■ COUNTERS Подменю / TIME PROG / CLOCK



-  - COUNTERS Подменю
- TIME PROG подменю: Недельная программа для отопления и ГВС.
- CLOCK Подменю

- 1 Суточная программа для понедельника
- 2 Суточная программа для вторника
- 3 Суточная программа для среды
- 4 Суточная программа для четверга
- 5 Суточная программа для пятницы
- 6 Суточная программа для субботы
- 7 Суточная программа для воскресенья

■ Датчики температуры

-  Датчик комнатной температуры подключен
-  Символ горит постоянно: Режим ЗИМА (датчик наружной температуры подключен)
-  Символ мигает: Режим ЛЕТО (датчик наружной температуры подключен)

■ Прочая информация

-  Меню режима «Трубочист»: принудительная работа в режиме максимальной мощности
-  3-ходовой клапан подключен
-  Насос работает.

5 Эксплуатация с панелью управления B-Control

5.1 Эксплуатация панели управления

5.1.1 Навигация по меню

Нажать на любую клавишу, чтобы включить подсветку дисплея панели управления.



Важная информация

Если в течение 3 секунд не нажата ни одна клавиша, то подсветка выключается.

Клавиша  используется для доступа к разным меню:

Tab.3 Доступные меню

Меню Информация
Меню Трубочист

Рис.16



Нажать на клавишу  для доступа к меню **Информация**.

Рис.17



Нажать на клавишу  на 2 секунды для доступа к меню **Трубочист**.

Рис.18



Для прокрутки информации удерживать нажатой клавишу .



Примечание

Через тридцать минут после нажатия на клавишу  дисплей возвращается к основной индикации.

5.2 Запуск

Если котел был выключен:

1. Проверить, что котёл и система отопления правильно заполнены водой. Рекомендуемое давление: 0,15 МПа (1,5 бар).
2. Проверить, что бак заполнен топливом.
3. Открыть кран подачи топлива.
4. Запустить котел.

Автоматически выполняется цикл удаления воздуха.

На дисплее отображается рабочий статус котла, температура воды в подающей линии системы отопления и коды ошибок.

5.3 Блокировка

Рис.19



Рис.20



5.3.1 Выключение отопления

1. Повернуть ручку регулировки до упора влево до появления .

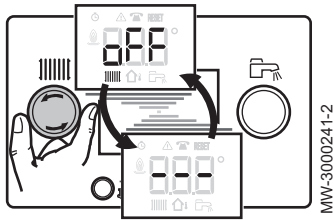
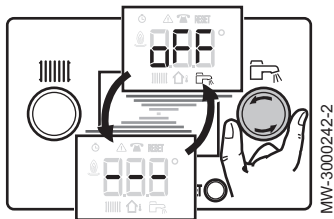

Примечание

Функция защиты от замораживания продолжает работать

5.3.2 Выключение нагрева горячей санитарно-технической воды

1. Повернуть ручку регулировки до упора влево до появления .



Примечание

Для водонагревателя будет обеспечиваться защита от замораживания.

Цикл удаления воздуха не прекращается после выключения нагрева горячей санитарно-технической воды.

5.3.3 Выключение установки

Рекомендуется не выключать котел для обеспечения защиты от замерзания.

5.4 Защита от замораживания



Внимание

Функция защиты от замерзания не работает, если котел выключен.



Внимание

Встроенная система защиты от замораживания защищает только котел, но не отопительную установку



Внимание

Слить котел и отопительную систему с помощью квалифицированного специалиста, если дом остается пустым в течение длительного периода времени и есть вероятность замораживания.



Важная информация

Чтобы предотвратить размораживание радиаторов и системы в некоторых помещениях (например, гараж и мастерская), к котлу рекомендуется подключить датчик наружной температуры.

Если температура воды в котле сильно понижается, то включается встроенная защитная функция. Это функция работает следующим образом:

- Если температура воды ниже 7°C, то включается циркуляционный насос отопления.
- Если температура воды ниже 4°C, то включается котел.
- Если температура воды выше 10°C, то котел выключается и циркуляционный насос продолжает работать в течение небольшого периода времени.

6 Эксплуатация с панелью управления IniControl 2

6.1 Эксплуатация панели управления

Рис.21

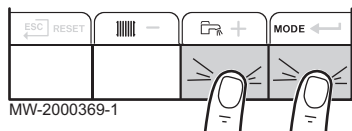

6.1.1 Навигация по меню

Нажать на любую клавишу, чтобы включить подсветку дисплея панели управления.



Важная информация

Если в течение 3 секунд не нажата ни одна клавиша, то подсветка выключается.

Одновременно нажать на 2 правые клавиши для перехода в различные меню:

Tab.4 Доступные меню

	Меню Информация
	Меню Пользователя
	Меню Специалиста
	Меню Принудительного Ручного режима работы
	Меню Ошибки
	COUNTERS Подменю TIME PROG Подменю CLOCK Подменю
	Меню выбора платы Примечание Этот значок отображается только в том случае, если установлена дополнительная электронная плата.



Примечание

Доступ к различным меню возможен только в том случае, если символы мигают.

Рис.22

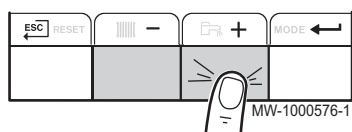

Нажать на клавишу **+**, чтобы:

- перейти в следующее меню,
- перейти к следующему параметру,
- увеличить значение.

Рис.23

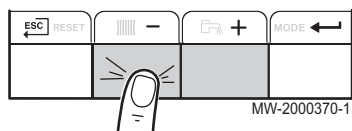

Нажать на клавишу **-**, чтобы:

- перейти в предыдущее меню,
- перейти к предыдущему параметру,
- уменьшить значение.

Рис.24

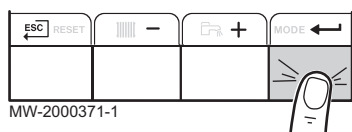

Для подтверждения нажать на клавишу **←**, чтобы подтвердить:

- меню,
- параметр,
- значение.

Рис.25

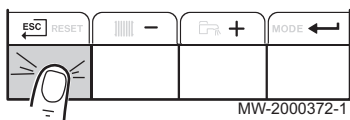

Нажать на клавишу возврата **ESC** необходимое количество раз для возврата к основной индикации.

Рис.26

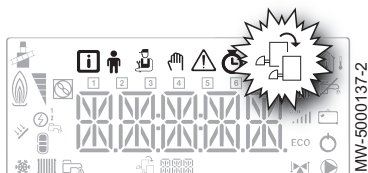

6.1.2 Выбор платы

1. Переход в меню **Выбор платы**.



Важная информация

Меню **Выбор платы** доступно только в том случае, если мигает символ .

2. Переход по названиям подключенных дополнительных плат осуществляется нажатием на клавишу **+** или **-**.
⇒ Названия установленных плат отображаются по очереди.
3. Подтвердить необходимую плату, нажав на клавишу **←**.
4. Вернуться к основной индикации, нажав на клавишу **ESC**.



Более подробно - см.

Меню пользователя, Страница 24

COUNTERS Меню / TIME PROG / CLOCK, Страница 26

Изменение параметров Пользователя, Страница 28

6.2 Запуск

Если котел был выключен:

1. Проверить, что котёл и система отопления правильно заполнены водой. Рекомендуемое давление: 0,15 МПа (1,5 бар).
2. Проверить, что бак заполнен топливом.
3. Открыть кран подачи топлива.
4. Запустить котел.

Автоматически выполняется цикл удаления воздуха.

На дисплее отображается рабочий статус котла, температура воды в подающей линии системы отопления и коды ошибок.

6.3 Блокировка

6.3.1 Выключение отопления



Примечание

Управление режимом отопления осуществляется через под-меню **TIME PROG** для недельной программы.

1. Перейти в режим выключения, нажав на клавишу **MODE**.

Рис.27



Рис.28



Рис.29

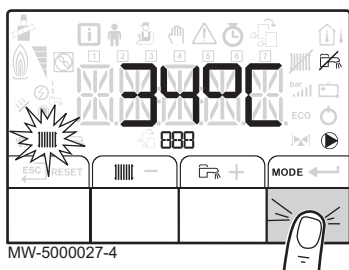

2. Выбрать режим отопления нажатием на клавишу —.
3. Для подтверждения нажать на клавишу ←.

4. Выбрать выключение отопления нажатием на клавишу —.
 - ⇒ На экране отобразится: *OFF*.
 - Функция защиты от замораживания продолжает работать
 - Отопление выключено.

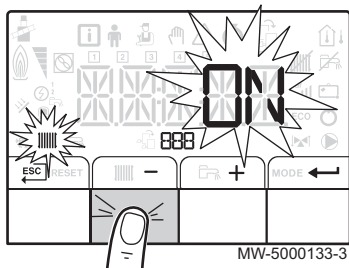
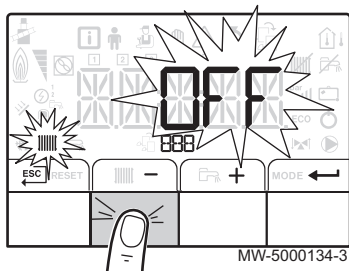
i **Примечание**
Нажать на клавишу + для перезапуска оборудования:
на экране отобразится *ON*.

5. Для подтверждения нажать на клавишу ←.
6. Вернуться к основной индикации, нажав на клавишу \leftarrow ESC.

i **Примечание**
При отсутствия активности через несколько секунд экран погаснет.

6.3.2 Выключение нагрева горячей санитарно-технической воды

i **Примечание**
Управление нагревом горячей санитарно-технической воды осуществляется через подменю TIME PROG для недельной программы.

Рис.30



Рис.31



1. Перейти в режим выключения, нажав на клавишу **MODE**.

2. Выбрать режим нагрева горячей санитарно-технической воды нажатием на клавишу +.
3. Для подтверждения нажать на клавишу ←.

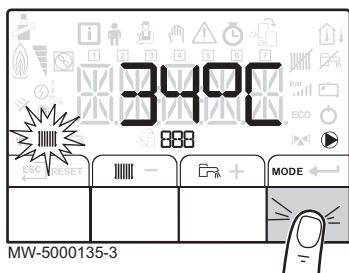
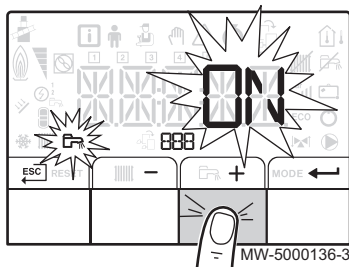
Рис.32

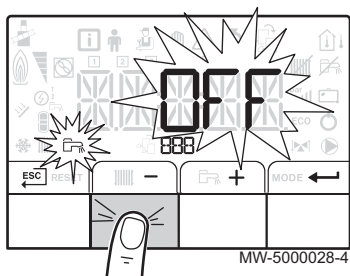

4. Выбрать выключение нагрева горячей санитарно-технической воды нажатием на клавишу **-**.
 - ⇒ На экране отобразится: **OFF**.
 - Функция защиты от замораживания продолжает работать.
 - Нагрев горячей санитарно-технической воды выключен.

i **Примечание**
Нажать на клавишу **+** для перезапуска оборудования: на экране отобразится **ON**.

5. Для подтверждения нажать на клавишу **←**.
6. Вернуться к основной индикации, нажав на клавишу **ESC**.

i **Примечание**
При отсутствия активности через несколько секунд экран погаснет.

6.3.3 Выключение установки

Рекомендуется не выключать котел для обеспечения защиты от замерзания.

6.4 Защита от замораживания

! **Внимание**
Функция защиты от замерзания не работает, если котел выключен.

! **Внимание**
Встроенная система защиты от замораживания защищает только котел, но не отопительную установку

! **Внимание**
Слить котел и отопительную систему с помощью квалифицированного специалиста, если дом остается пустым в течение длительного периода времени и есть вероятность замораживания.

i **Важная информация**
Чтобы предотвратить размораживание радиаторов и системы в некоторых помещениях (например, гараж и мастерская), к котлу рекомендуется подключить датчик наружной температуры.

Если температура воды в котле сильно понижается, то включается встроенная защитная функция. Эта функция работает следующим образом:

- Если температура воды ниже 7°C, то включается циркуляционный насос отопления.
- Если температура воды ниже 4°C, то включается котел.
- Если температура воды выше 10°C, то котел выключается и циркуляционный насос продолжает работать в течение небольшого периода времени.

7 Настройки для панели управления B-Control

7.1 Список параметров

7.1.1 Меню Информация

Tab.5 Список информации

Информация	Описание	Дисплей
8 vertical bars, X X °C	Температура воды системы отопления, °C	Мигает символ
Radiator, X X °C	Температура горячей санитарно-технической воды, °C	<ul style="list-style-type: none"> Мигает символ Если датчик горячей санитарно-технической воды не подключен : отображается — — —
House with arrow, X X °C	Наружная температура (°C)	Мигает символ
Flame, X	Режим горелки	
Clock, 8 vertical bars, 0 0 0	Счетчик энергии в контуре отопления	<ul style="list-style-type: none"> Мигает символ Мигает отображаемое значение.
Clock, Radiator, 0 0 0	Счетчик энергии в контуре ГВС	<ul style="list-style-type: none"> Мигает символ Мигает отображаемое значение.
Clock, Gear, 0 0 0	Информация о котле недоступна	



Более подробно - см.

Навигация по меню, Страница 16

7.2 Установка параметров

7.2.1 Регулировка температуры воды для отопления

Датчик температуры не подключен	Датчик наружной температуры подключен
Установить заданное значение температуры воды для отопления	Установить необходимую комнатную температуру

Рис.33



1. Поворачивая ручку , установить заданное значение температуры или комнатную температуру в зависимости от конфигурации, описанной выше,



Примечание

Если заданное значение температуры воды для отопления ниже 16°C и датчик наружной температуры не подключен, то нагрев отключается автоматически.



Примечание

Эта настройка возможна, несмотря на дисплей.

Рис.34

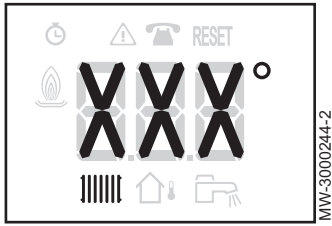

MW-3000244-2

2. Для возврата к основной индикации нажать и удерживать нажатой две секунды клавишу .

**Примечание**

При отсутствии нажатия на клавиши панели управления через пять секунд дисплей возвращается к основной индикации.

7.2.2 Изменение заданного значения температуры горячей санитарно-технической воды

**Примечание**

Эта настройка доступна, если подключен датчик водонагревателя.

Рис.35

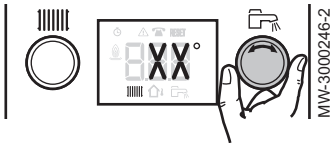

MW-3000246-2



1. Установить заданное значение температуры горячей санитарно-технической воды, поворачивая ручку регулировки .

Рис.36

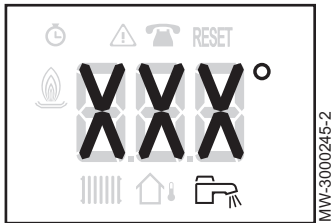

MW-3000245-2

2. Для возврата к основной индикации нажать и удерживать нажатой две секунды клавишу .

**Примечание**

При отсутствии нажатия на клавиши панели управления через пять секунд дисплей возвращается к основной индикации.

8 Настройки для панели управления IniControl 2

8.1 Список параметров

8.1.1 Меню пользователя



Внимание

Отображается название электронной платы. Убедитесь, что это та плата, для которой необходимо выполнить настройку.

Отображаются некоторые параметры:

- в зависимости от некоторых конфигураций системы,
- в зависимости от подключенных дополнительного оборудования, контуров или датчиков.

Tab.6 Список параметров AP: Appliance Parameters

Параметр	Описание	Заводская на- стройка <i>0 H 1</i>	Заводская на- стройка <i>5 4 6 / 5 4 c</i>
<i>AP 0 1 6</i>	Работа центрального отопления: • <i>0</i> = ВЫКЛ. • <i>1</i> = ВКЛ.	1	недоступно
<i>AP 0 1 7</i>	Работа водонагревателя горячей санитарно-технической воды: • <i>0</i> = ВЫКЛ. • <i>1</i> = ВКЛ.	1	недоступно
<i>AP 0 7 3</i>	Заданное значение температуры переключения ЛЕТО/ЗИМА: • Диапазон регулировки: от 15 до 30°C • При установке на 30,5°C функция отключается	22°C	22°C
<i>AP 0 7 4</i>	Отмена режима ЛЕТО: • <i>0</i> = ВЫКЛ. • <i>1</i> = ВКЛ.	0	0
<i>AP 1 0 3</i>	Выбор LANGUAGE : • <i>0</i> = без языка • <i>EN</i> = английский • <i>FR</i> = французский • <i>DE</i> = немецкий • <i>NL</i> = голландский • <i>IT</i> = итальянский • <i>ES</i> = испанский • <i>PL</i> = польский • <i>PT</i> = португальский	0	недоступно
<i>AP 1 0 4</i>	Настройка CONTRAST . Диапазон регулировки: от 0 до 3.	0	недоступно
<i>AP 1 0 5</i>	Выбор UNIT : • <i>0</i> = °C • <i>1</i> = °F	°C	°C
<i>AP 1 0 6</i>	Выбор режима работы WINT/SUM : • <i>0</i> = ЛЕТО • <i>1</i> = ЗИМА	0	недоступно

Tab.7 Список параметров CP: параметры контуров = параметры для контура отопления

Параметр	Описание	Заводская на- стройка <i>0 H 1</i>	Заводская на- стройка <i>5 4 6 / 5 4 c</i>
<i>CP 0 1 0</i>	Заданное значение температуры воды подающей линии системы отопления для отапливаемого помещения, если датчик наружной температуры не подключен. Для платы <i>0 H 1</i> : Диапазон регулировки: от 7 до 90°C Для платы <i>5 4 c</i> : Диапазон регулировки: от 7 до 100°C	75°C	40°C
<i>CP 0 4 0</i>	Время выбега насоса теплогенератора Диапазон регулировки: от 0 до 20 минут.	3 мин	недоступно
<i>CP 0 7 1</i>	Заданное значение комнатной температуры в пониженном режиме. Диапазон регулировки: от 5 до 30°C	16°C	16°C
<i>CP 0 7 2</i>	Заданное значение комнатной температуры в комфортном режиме. Диапазон регулировки: от 5 до 30°C	20°C	20°C
<i>CP 0 7 3</i>	Не изменять эту настройку.	6°C	6°C
<i>CP 0 7 4</i>	Не изменять эту настройку.	21°C	21°C
<i>CP 0 7 5</i>	Не изменять эту настройку.	22°C	22°C
<i>CP 0 7 6</i>	Не изменять эту настройку.	20°C	20°C
<i>CP 3 2 0</i>	Режим работы контура: • <i>0</i> = по суточной программе • <i>1</i> = ручной режим • <i>2</i> = режим защиты от замерзания	0	0
<i>CP 3 5 0</i>	Не изменять эту настройку.	недоступно	55°C
<i>CP 3 6 0</i>	Не изменять эту настройку.	недоступно	10°C
<i>CP 5 4 0</i>	Заданное значение температуры для режима БАССЕЙНА.	недоступно	20°C
<i>CP 5 7 0</i>	Не изменять эту настройку.	0	0

Tab.8 Список параметров DP: параметры нагрева горячей воды = параметры водонагревателя горячей санитарно-технической воды

Параметр	Описание	Заводская на- стройка <i>0 H 1</i>	Заводская на- стройка <i>5 4 6 / 5 4 c</i>
<i>DP 0 6 0</i>	Не изменять эту настройку.	0	недоступно
<i>DP 0 7 0</i>	Заданное значение температуры горячей санитарно-технической воды в комфортном режиме. Диапазон регулировки: от 40 до 65°C	55°C	недоступно
<i>DP 0 8 0</i>	Заданное значение температуры горячей санитарно-технической воды в пониженном режиме. Диапазон регулировки: от 10 до 60°C	10°C	недоступно
<i>DP 2 0 0</i>	Режим нагрева горячей санитарно-технической воды: • <i>0</i> = по суточной программе • <i>1</i> = ручной режим • <i>2</i> = режим защиты от замерзания	0	недоступно

Параметр	Описание	Заводская на- стройка 0 H 1	Заводская на- стройка 5 4 Ъ / 5 4 с
DP 2 1 3	<p>Время выбега насоса после нагрева горячей санитарно-технической воды:</p> <ul style="list-style-type: none"> • Диапазон регулировки: от 0 до 60 минут • Установка на 99 = непрерывная работа 	3 мин	недоступно



Более подробно - см.

Навигация по меню, Страница 18

Выбор платы, Страница 19

8.1.2 COUNTERS Меню / TIME PROG / CLOCK

Это меню содержит следующие подменю:

- COUNTERS
- TIME PROG
- CLOCK



Внимание

Отображается название электронной платы. Убедитесь, что это та плата, для которой необходимо выполнить настройку.



Более подробно - см.

Навигация по меню, Страница 18

Выбор платы, Страница 19

■ Подменю COUNTERS

Tab.9 Список параметров AC: Appliance Counter

Параметр	Описание	Единица измерения	Электронная плата 0 H 1	Электронная плата 5 4 Ъ / 5 4 с
AC 0 0 1	Количество часов работы.	ч	доступно	доступно
AC 0 0 2	Количество часов работы горелки с момента последнего технического обслуживания.	ч	доступно	недоступно
AC 0 0 3	Количество часов работы с момента последнего технического обслуживания.	ч	доступно	недоступно
AC 0 0 4	Количество запусков горелки с момента последнего технического обслуживания.	-	доступно	недоступно
AC 0 0 5	Энергопотребление в режиме отопления.	кВт·ч	доступно	недоступно
AC 0 0 6	Энергопотребление в режиме нагрева горячей санитарно-технической воды.	кВт·ч	доступно	недоступно
AC 0 2 6	Количество часов работы насоса.	ч	доступно	недоступно
AC 0 2 7	Количество запусков насоса.	-	доступно	недоступно

Tab.10 Список параметров CC: Circuit Counter

Параметр	Описание	Единица измерения	Электронная плата 0 H 1	Электронная плата 5 4 Ъ / 5 4 с
CC 0 0 1	Количество часов работы насоса.	ч	недоступно	доступно

Параметр	Описание	Единица измерения	Электронная плата 0 H 1	Электронная плата 5 4 6 / 5 4 c
СС002	Количество запусков насоса.	ч	недоступно	доступно

Tab.11 Список параметров DC: Direct Hot Water Counter

Параметр	Описание	Единица измерения	Электронная плата 0 H 1	Электронная плата 5 4 6 / 5 4 c
ДС002	Количество циклов реверсивного клапана.	-	доступно	недоступно
ДС003	Количество часов работы реверсивного клапана.	ч	доступно	недоступно
ДС004	Количество запусков горелки в режиме нагрева горячей санитарно-технической воды.	-	доступно	недоступно
ДС005	Количество часов работы горелки в режиме нагрева горячей санитарно-технической воды.	ч	доступно	недоступно

Tab.12 Список параметров PC: счетчик процессов

Параметр	Описание	Единица измерения	Электронная плата 0 H 1	Электронная плата 5 4 6 / 5 4 c
РС002	Количество запусков горелки.	-	доступно	недоступно
РС003	Количество часов работы горелки.	ч	доступно	недоступно
РС004	Число защитных отключений (E36).	-	доступно	недоступно

■ TIME PROG Подменю

Tab.13 Список параметров

Параметр	Описание	Заводская настройка
1	Суточная программа для понедельника.	06:00 - 22:00
2	Суточная программа для вторника.	06:00 - 22:00
3	Суточная программа для среды.	06:00 - 22:00
4	Суточная программа для четверга.	06:00 - 22:00
5	Суточная программа для пятницы.	06:00 - 22:00
6	Суточная программа для субботы.	06:00 - 22:00
7	Суточная программа для воскресенья.	06:00 - 22:00

■ Подменю CLOCK

Tab.14 Список параметров

Параметр	Описание
HOURS	Часы. Диапазон регулировки: от 0 до 23.

Параметр	Описание
MINUTE	Минуты. Диапазон регулировки: от 0 до 59.
DATE	День. Диапазон регулировки: от 1 до 31.
MONTH	Месяц. Диапазон регулировки: от 1 до 12.
YEAR	Год. Диапазон регулировки: от 0000 до 2100.

8.2 Установка параметров

Рис.37



Рис.38



Рис.39

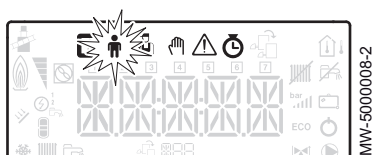

8.2.1 Изменение параметров Пользователя

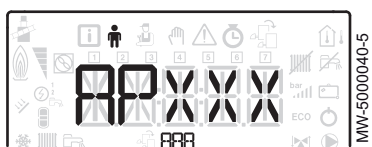

Внимание



Отображается название электронной платы. Убедитесь, что это та плата, для которой необходимо выполнить настройку. Изменение заводских настроек может привести к неправильной работе оборудования.

1. Доступ к меню **Пользователя**.



Важная информация

Меню **Пользователь** доступно только в том случае, если мигает символ .

2. Клавишами **+** и **-** выбрать необходимый параметр из списка настраиваемых параметров.
3. Подтвердить выбор, нажав на клавишу .
4. Изменить значение параметра при помощи клавиш **+** и **-**.
5. Подтвердить новое значение параметра нажатием на клавишу .
6. Вернуться к основной индикации, нажав на клавишу .



Более подробно - см.

Навигация по меню, Страница 18
Выбор платы, Страница 19

8.2.2 Настройка отопления



Внимание

Отображается название электронной платы. Убедитесь, что это та плата, для которой необходимо выполнить настройку.



Примечание

Режимом отопления можно управлять с помощью меню **TIME PROG**.

1. Перейти к параметрам отопления, дважды нажав на клавишу .



Примечание

Если датчик наружной температуры не подключен, то это меню можно использовать для изменения температуры воды системы отопления.

Если датчик наружной температуры подключен, то это меню можно использовать для установки заданного значения комнатной температуры.

Рис.40

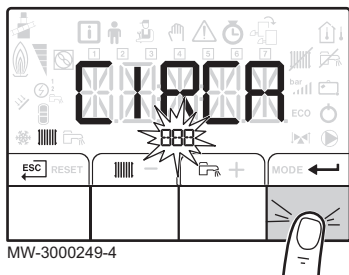

2. Отобразить параметры нужного контура нажатием на клавишу **+** или **-**.
⇒ На дисплее по очереди отображается название контура и заданное значение температуры воды системы отопления.
3. Для подтверждения нажать на клавишу **←**.
4. Для доступа к настройке заданного значения температуры воды системы отопления нажать на клавишу **←**.
5. Клавишами **+** и **-** изменить заданное значение температуры воды для отопления.

i **Примечание**

Для отмены всех введенных данных нажать на клавишу **ESC**.

6. Подтвердить новое заданное значение температуры, нажав клавишу **←**.
7. Вернуться к основной индикации, нажав на клавишу **ESC**.

8.2.3 Регулирование температуры горячей санитарно-технической воды

i **Примечание**

Управление нагревом горячей санитарно-технической воды осуществляется через подменю **TIME PROG** для недельной программы.

1. Для доступа к параметрам нагрева горячей санитарно-технической воды дважды нажать на клавишу **↵**.

Рис.41



Рис.42

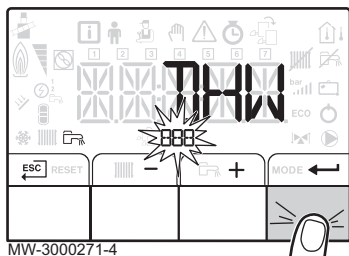

2. Нажав на клавишу **←**, вывести на экран параметры контура нагрева горячей санитарно-технической воды.
⇒ На дисплее поочередно отображаются название контура и заданное значение температуры горячей санитарно-технической воды.
3. Для доступа к настройке заданного значения температуры горячей санитарно-технической воды нажать на клавишу **←**.
4. Клавишами **+** и **-** изменить заданное значение температуры горячей санитарно-технической воды.
5. Подтвердить новое заданное значение температуры воды, нажав на клавишу **←**.

i **Примечание**

Для отмены всех введенных данных нажать на клавишу **ESC**.

8.2.4 Изменение недельной программы

1. Перейти в меню **COUNTERS/ TIME PROG / CLOCK**.
2. Выбрать подменю **TIME PROG** предназначенное для недельной программы отопления и нагрева горячей санитарно-технической воды, нажав на клавишу **+** или **-**.
3. Подтвердить выбор, нажав на клавишу **←**.

Рис.43



Рис.44



Рис.45

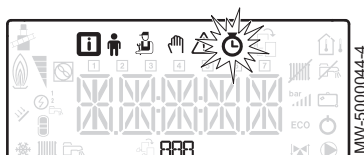

Рис.46

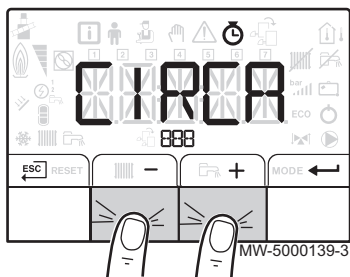

Рис.47

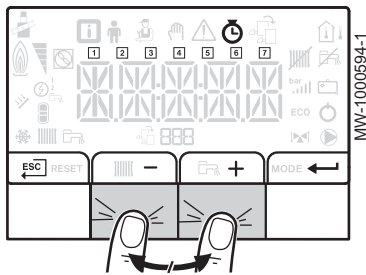

4. Выбрать контур клавишей + или -.

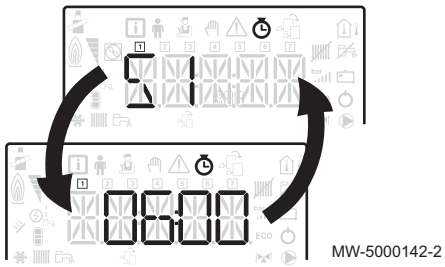
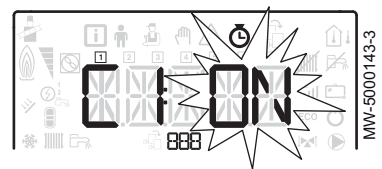

Примечание

Доступны, как минимум, два контура:

- Отопление
- Горячая санитарно-техническая вода: **DHW**

⇒ Все значки дней недели мигают одновременно:

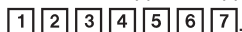

5. Подтвердить выбор, нажав на клавишу ←.

6. Нажатием на клавишу + или - выбрать номер необходимого дня недели и дождаться, пока значок этого дня не начнет мигать.

Выбранный день	Описание
1, 2, 3, 4, 5, 6, 7	Все дни недели
1	Понедельник
2	Вторник
3	Среда
4	Четверг
5	Пятница
6	Суббота
7	Воскресенье



Примечание

Клавиша + используется для перемещения вправо.
Клавиша - используется для перемещения влево.

7. Подтвердить выбор, нажав на клавишу ←.

8. Установить время начала для периода S1, нажав клавишу + или -.



Примечание

Нет настройки: 10 минут
Настройка EN D определяет конец.

9. Подтвердить выбор, нажав на клавишу ←.

10. Выбрать статус C1, соответствующий периоду S1, нажав на клавишу + или -.

Статус C1 до C6 для периодов S1 до S6	Описание
ON	работа в комфортном режиме
OFF	работа в пониженном режиме

11. Подтвердить выбор, нажав на клавишу ←.

12. Повторить шаги 8 – 11, чтобы определить периоды применения комфортного режима S1 до S6 и соответствующего статуса C1 до C6.

13. Вернуться к основной индикации, нажав на клавишу ←ESC.

Пример:

Периоды	<i>S 1</i>	<i>C 1</i>	<i>S 2</i>	<i>C 2</i>	<i>S 3</i>	<i>C 3</i>	<i>S 4</i>	<i>C 4</i>	<i>S 5</i>	<i>C 5</i>	<i>S 6</i>	<i>C 6</i>
06:00-22:00	06:00	<i>ON</i>	22:00	<i>OFF</i>	<i>END</i>							
06:00-08:00 11:30-13:30	6:00	<i>ON</i>	8:00	<i>OFF</i>	11:30	<i>ON</i>	13:30	<i>OFF</i>	<i>END</i>			
6:00-08:00 11:30-14:00 17:30-22:00	06:00	<i>ON</i>	8:00	<i>OFF</i>	11:30	<i>ON</i>	14:00	<i>OFF</i>	17:30	<i>ON</i>	22:00	<i>OFF</i>

9 Техническое обслуживание

9.1 Общие сведения

Рекомендуется осматривать и выполнять техническое обслуживание котла с определенной периодичностью.



Внимание

Не оставлять котел без технического обслуживания. Связаться с квалифицированным специалистом или заключить договор для ежегодного технического обслуживания котла.



Внимание

Выполнять осмотр и очистку, по крайней мере, **1 раз в год** или чаще – в соответствии с действующими в стране правилами и нормами.



Внимание

Только квалифицированному специалисту разрешено выполнять работы по техобслуживанию на котле и отопительной установке.



Внимание

После проведения работ по техническому обслуживанию или устранению неисправности проверить всю отопительную установку, чтобы убедиться в отсутствии утечек.



Внимание

Должны использоваться только заводские запасные части.

9.2 Инструкции по техническому обслуживанию

9.2.1 Проверка гидравлического давления

1. Проверить гидравлическое давление в установке.



Внимание

Если гидравлическое давление ниже 0,08 бар (0,8 МПа), то необходимо добавить воды. Подпитать водой систему отопления для достижения гидравлического давления между 0,15 и 0,2 МПа (1,5 и 2,0 бар).

2. Визуально проконтролировать наличие вероятных утечек воды.

9.2.2 Подпитка установки водой

1. Открыть краны всех подключенных к системе отопления радиаторов.
2. Установить термостат комнатной температуры на минимально возможное значение.
3. Перевести котел в режим выключения/защиты от замораживания.
4. Открыть кран для заполнения.
5. Закрыть кран для заполнения, когда на манометре будет давление 0,15 МПа (1,5 бар).
6. Перевести котел в режим отопления.
7. Когда насос остановится, выполнить новое удаление воздуха и увеличить давление воды.



Примечание

Заполнение установки и удаление воздуха из установки 2 раза в год должно быть достаточным для достижения необходимого давления жидкости. Связаться с вашим монтажником, если необходимо часто подпитывать водой установку.

9.3 Удаление воздуха из установки

Рис.48 Удаление воздуха из установки

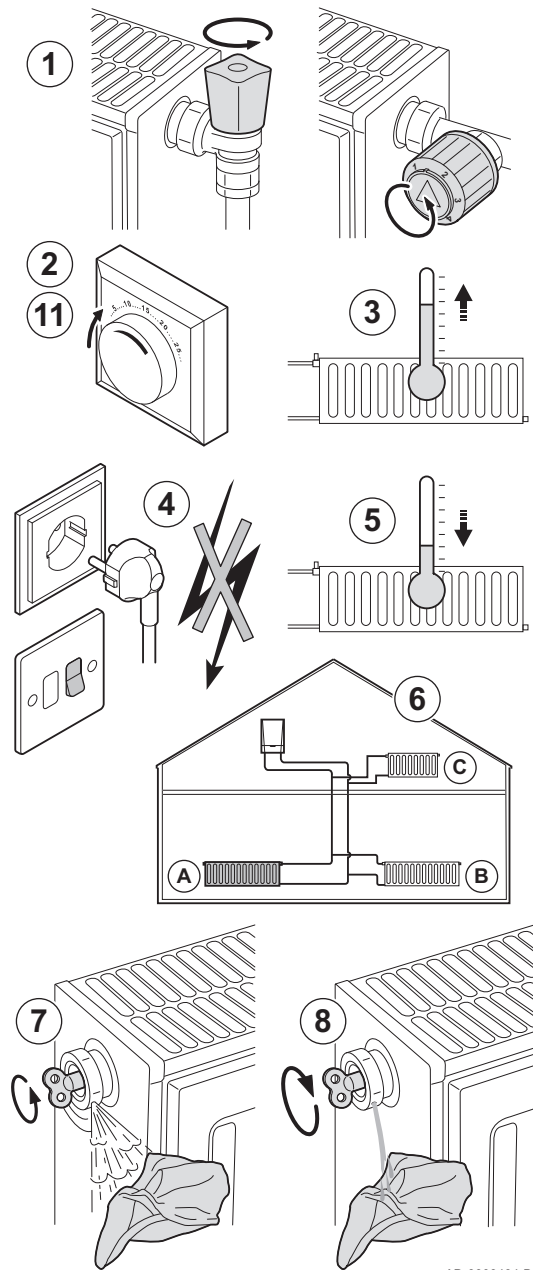

Любой воздух в установке, трубах или клапанах необходимо удалить для избежания неприятных шумов, которые могут возникнуть во время отопления или после открывания крана горячей воды. Выполнить следующие действия:

1. Открыть краны всех радиаторов, подключенных к системе отопления.
2. Установить комнатный термостат на максимальную температуру.
3. Подождать, пока радиаторы станут теплыми.
4. Выключить котёл.
5. Подождать примерно 10 минут, пока радиаторы не станут холодными.
6. Удалить воздух из радиаторов. Необходимо всегда работать от низа к верху.
7. При помощи ключа открыть клапан воздухоотводчика, удерживая тряпку напротив отверстия.
8. Подождать, пока не начнет выходить вода из воздухоотводчика, затем закрыть клапан воздухоотводчика



Предупреждение

Вода центрального отопления может быть еще горячей.

9. Включить котел.
⇒ Автоматически будет выполнен трехминутный цикл удаления воздуха.
10. После удаления воздуха проверить, что в установке еще сохраняется достаточное давление воды.



Важная информация

Если давление ниже 0,8 бар, то необходимо добавить воды. В случае необходимости подпитать водой систему центрального отопления (рекомендуется гидравлическое давление между 1,5 и 2,0 бар)

11. Настроить комнатный термостат или систему регулирования.

AD-3000484-B

10 В случае неисправности

10.1 Сообщения об ошибках B-Control

Рис.49 Индикация кода ошибки

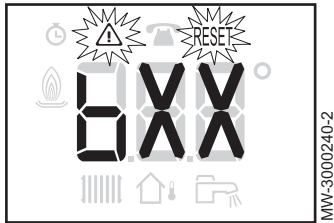

MW-3000240-2

Рис.50 Индикация кода ошибки



MW-6000210-3

10.1.1 Индикация кода ошибки

При обнаружении ошибки, ее код автоматически отобразится на экране.



Примечание

Мигают символы ⚠ и RESET.

10.1.2 Индикация кода ошибки

При обнаружении ошибки, ее код автоматически отобразится на дисплее.

10.2 Сообщения об ошибках IniControl 2

Рис.51

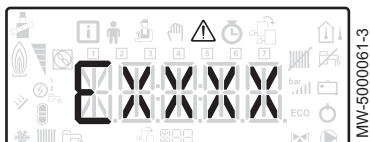

MW-5000061-3

Рис.52

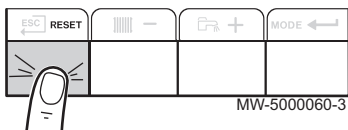

MW-5000060-3

Рис.53

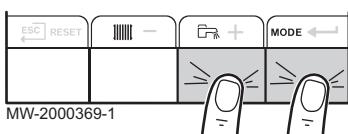

MW-2000369-1

10.2.1 Сообщения об ошибках

Сброс на панели управления приводит к перезапуску оборудования.

Сообщение RESET появляется при обнаружении кода неисправности. После устранения причины неисправности нажать на клавишу RESET для перезапуска оборудования и сброса неисправности.

Для нескольких неисправностей они отображаются поочерёдно.

1. Выполнить сброс панели управления, нажав на клавишу RESET и удерживая её нажатой в течение 3 секунд во время отображения сообщения об ошибке.
 - ⇒ В экономичном режиме оборудование не запустит цикл нагрева горячей санитарно-технической после цикла центрального отопления.
2. Отобразить текущее рабочее состояние, кратковременно нажав на клавишу ←.

10.2.2 Журнал ошибок

1. Для доступа к уровню меню нажать одновременно на две клавиши справа.

Рис.54

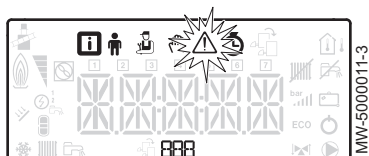

2. Выбрать меню ошибок, нажав на клавишу ←.

Рис.55

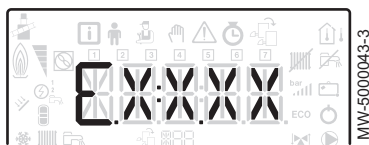

3. Нажать на клавиши + или - для просмотра списка кодов ошибок.
4. Нажать на клавишу ← для доступа к подробной информации об отображаемом коде ошибки.

11 Окружающая среда

11.1 Утилизация и повторная переработка

Рис.56 Повторная переработка



Предупреждение

Демонтаж и утилизация котла должны быть выполнены квалифицированным специалистом в соответствии с действующими местными и национальными правилами и нормами.

11.2 Энергосбережение

Советы по энергосбережению:

- Не закрывать отверстия приточной вентиляции.
- Не накрывать радиаторы. Не вешать шторы перед радиаторами.
- Установить за радиаторами отражающие экраны, чтобы избежать потерь тепла.
- Теплоизолировать трубопроводы в неотапливаемых помещениях (подвалы и чердаки).
- Закрыть радиаторы в неиспользуемых помещениях.
- Закрывать горячую воду (и холодную) в случаях, когда ей не пользуются.
- Установить экономичную насадку для душа, чтобы экономить до 40% энергии.
- Принимать душ вместо ванны. Ванна потребляет в 2 раза больше энергии и воды.

12 Гарантия

12.1 Общие сведения

Мы бы хотели поблагодарить вас за покупку нашего оборудования и доверие, которое вы оказали нашей компании.

Для обеспечения продолжительной безопасной и эффективной работы мы рекомендуем регулярно осматривать и обслуживать данное изделие.

Ваш установщик и наш сервисный департамент могут в этом помочь.

12.2 Условия гарантии

Следующие положения не влияют на применение, с точки зрения выгоды покупателя, юридических норм по отношению к скрытым дефектам, которые применяются в стране покупателя.

Это оборудование сопровождается гарантией, покрывающей все дефекты производства. Гарантийный период начинается в день покупки, указанный в счете монтажника.

Гарантийный период указан в нашем прайс-листе.

Как производитель, мы ни при каких условиях не несем ответственности за неправильное использование, неправильное обслуживание или отсутствие обслуживания, а также за неправильную установку (вы должны обеспечить установку силами квалифицированного специалиста).

В частности, мы не несем ответственности за материальный ущерб, потерю нематериальной ценности или травмы, возникшие вследствие любой установки, несоответствующей:

- нормативным или законодательным требованиям и положениям, определенным локальными органами власти.
- Национальным или локальным нормам и специальным положениям в отношении данной установки.
- Нашим руководствам и инструкциям по установке, в частности в отношении регулярного обслуживания данного оборудования.

Наша гарантия ограничивается заменой или ремонтом частей, признанных дефектными нашей технической службой, исключая оплату труда, затраты на перемещение и транспортные издержки.

Наша гарантия не покрывает издержки на замену или ремонт деталей, которые могут стать дефектными в результате нормального износа, неправильного использования, вмешательства неквалифицированной третьей стороны, несоответствующего или недостаточного наблюдения или обслуживания, несоответствующего электрического питания или использования несоответствующего или низкокачественного топлива.

Гарантия на малые части оборудования, такие как двигатели, насосы, электрические клапаны и т. д. распространяется только в том случае, если они не были демонтированы.

Права, указанные в Европейской директиве 99/44/ЕЕС, внедряемые декретом № 24 от 2 февраля 2002 г. и опубликованные в «Официальном вестнике» (Official Journal) № 57 от 8 марта 2002 г., остаются в силе.

Все указанные выше положения не исключают прав покупателя, которые гарантированы законом Российской Федерации касательно скрытых дефектов.

Условия гарантии и условия применения гарантии указаны в гарантийном талоне.

Гарантия не применяется для замены или ремонта изношенных деталей, износ которых был связан с нормальной эксплуатацией. Такими

детальями считаются термодары, форсунки, системы розжига и контроля за пламенем, плавкие предохранители, прокладки.

© Авторские права

Вся техническая информация, которая содержится в данной инструкции, а также рисунки и электрические схемы являются нашей собственностью и не могут быть воспроизведены без нашего письменного предварительного разрешения. Возможны изменения.

DE DIETRICH THERMIQUE S.A.S

FR



www.dedietrich-thermique.fr

Direction des Ventes France
57, rue de la Gare
F- 67580 MERTZWILLER
☎ +33 (0)3 88 80 27 00
✉ +33 (0)3 88 80 27 99



DE DIETRICH REMEHA GmbH

DE



www.remeha.de
Rheiner Strasse 151
D- 48282 EMSDETTEN
☎ +49 (0)25 72 / 9161-0
✉ +49 (0)25 72 / 9161-102
info@remeha.de

DE DIETRICH

RU



www.dedietrich-otoplenie.ru
129164, Россия, г. Москва
Зубарев переулок, д. 15/1
Бизнес-центр «Чайка Плаза»,
офис 309
☎ +7 (495) 221-31-51
info@dedietrich.ru

VAN MARCKE

BE



www.vanmarcke.be
Weggevoerdenlaan 5
B- 8500 KORTRIJK
☎ +32 (0)56/23 75 11

NEUBERG S.A.

LU



www.dedietrich-heating.com
39 rue Jacques Stas
L- 2010 LUXEMBOURG
☎ +352 (0)2 401 401

DE DIETRICH THERMIQUE Iberia S.L.U.

ES



www.dedietrich-caleleccion.es
C/Salvador Espriu, 11
08908 L'HOSPITALET de LLOBREGAT
☎ +34 935 475 850
info@dedietrich-caleleccion.es

DE DIETRICH SERVICE

AT



www.dedietrich-heiztechnik.com
☎ Freecall 0800 / 201608

WALTER MEIER (Klima Schweiz) AG

CH



www.waltermeier.com
Bahnstrasse 24
CH-8603 SCHWERZENBACH
+41 (0) 44 806 44 24
Serviceline +41 (0)8 00 846 846
✉ +41 (0) 44 806 44 25
ch.klima@waltermeier.com

WALTER MEIER (Climat Suisse) SA

www.waltermeier.com
Z.I. de la Veyre B, St-Légier
CH-1800 VEVEY 1
☎ +41 (0) 21 943 02 22
Serviceline +41 (0)8 00 846 846
✉ +41 (0) 21 943 02 33
ch.climat@waltermeier.com

DUEDI S.r.l.

IT



www.duediclima.it
Distributore Ufficiale Esclusivo
De Dietrich-Thermique Italia
Via Passatore, 12 - 12010
San Defendente di Cervasca
CUNEO
☎ +39 0171 857170
✉ +39 0171 687875
info@duediclima.it

DE DIETRICH

CN



www.dedietrich-heating.com
Room 512, Tower A, Kelun Building
12A Guanghua Rd, Chaoyang District
C-100020 BEIJING
☎ +86 (0)106.581.4017
+86 (0)106.581.4018
+86 (0)106.581.7056
✉ +86 (0)106.581.4019
contactBJ@dedietrich.com.cn

BDR Thermea (Czech republic) s.r.o

CZ



www.dedietrich.cz
Jeseniova 2770/56
130 00 Praha 3
☎ +420 271 001 627
dedietrich@bdrthermea.cz



De Dietrich

DE DIETRICH THERMIQUE
57, rue de la Gare F- 67580 MERTZWILLER - BP 30

PART OF BDR THERMEA

