

DANTEX



КОНДИЦИОНЕР (СПЛИТ-СИСТЕМА)

руководство по эксплуатации



**Благодарим вас за покупку нашего кондиционера.
Тщательно ознакомьтесь с данным руководством по эксплуатации перед
использованием вашего кондиционера.**



Кондиционер (сплит-система)

СОДЕРЖАНИЕ

НАИМЕНОВАНИЕ ДЕТАЛЕЙ КОНДИЦИОНЕРА И ИХ ФУНКЦИИ	1
ЭКСПЛУАТАЦИЯ КОНДИЦИОНЕРА И ЕГО ПРОИЗВОДИТЕЛЬНОСТЬ	2
УСЛОВИЯ ЭКСПЛУАТАЦИИ	2
ИСПОЛЬЗОВАНИЕ ПУЛЬТА ДИСТАНЦИОННОГО УПРАВЛЕНИЯ	2
РУЧНОЕ УПРАВЛЕНИЕ КОНДИЦИОНЕРОМ	2
НАСТРОЙКА НАПРАВЛЕНИЯ ВОЗДУШНОГО ПОТОКА	3
МЕРЫ ПРЕДОСТОРОЖНОСТИ	3
ПРОВЕРКА ПЕРЕД ВКЛЮЧЕНИЕМ	3
РЕКОМЕНДАЦИИ ПО ЭКОНОМИЧНОЙ ЭКСПЛУАТАЦИИ	3
ПРАВИЛА БЕЗОПАСНОСТИ	4
ТЕХНИЧЕСКОЕ ОБСЛУЖИВАНИЕ	5
ВОЗМОЖНЫЕ НЕИСПРАВНОСТИ И СОВЕТЫ ПО ИХ УСТРАНЕНИЮ	5
ОТКЛОНЕНИЯ ОТ НОРМАЛЬНОЙ РАБОТЫ КОНДИЦИОНЕРА, НЕ ЯВЛЯЮЩИЕСЯ НЕИСПРАВНОСТЯМИ	6
ОЧИСТКА	7
ТЕХНИЧЕСКОЕ ОБСЛУЖИВАНИЕ	8
РЕМОНТ	8
УСТАНОВКА	8
ПРОВЕРКА	8
ВЫБОР МЕСТА УСТАНОВКИ	8
МЕРЫ ПРЕДОСТОРОЖНОСТИ	8



Кондиционер (сплит-система)

НАИМЕНОВАНИЕ ДЕТАЛЕЙ КОНДИЦИОНЕРА И ИХ ФУНКЦИИ

Внутренний блок

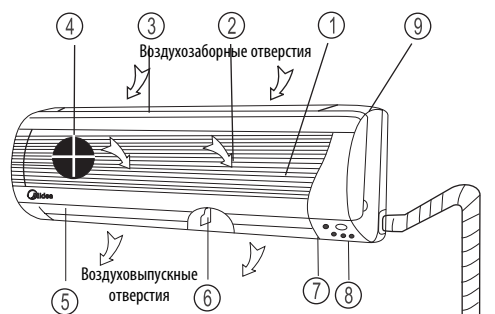

Внутренний блок

1. Температурный датчик
2. Передняя панель
3. Воздухозаборные отверстия
4. Воздушный фильтр
5. Горизонтальная воздушная решетка
6. Вертикальные воздушные жалюзи
7. Панель индикаторов
8. Инфракрасный порт
9. Переключатель для ручного управления кондиционером
10. Пульт дистанционного управления

Наружный блок

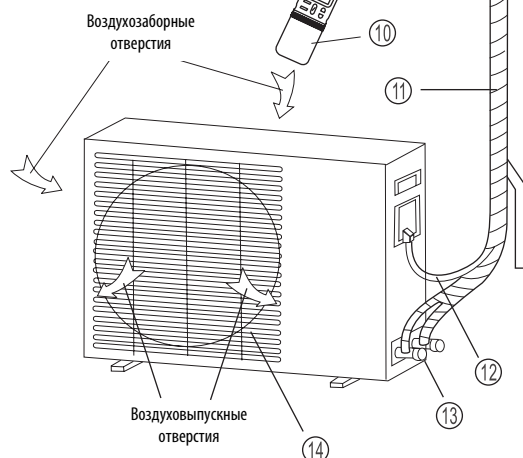

Наружный блок

11. Дренажный шланг, соединительный трубопровод с клапаном
12. Электропроводка
13. Стопорный клапан
14. Воздуховыпускное отверстие

Примечание: если индикатор работы кондиционера начинает быстро мигать (5 раз в секунду), то это означает, что включились функции защиты.

Для моделей, работающих на охлаждение/обогрев

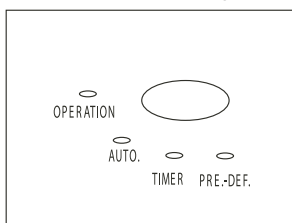

Для моделей, работающих только на охлаждение

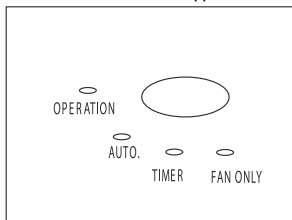

Панель индикаторов

- Индикатор OPERATION. Этот индикатор мигает раз в секунду при включении питания и постоянно горит во время работы кондиционера.
- Индикатор TIMER. Этот индикатор загорается, если настроен таймер включения/выключения.
- Индикатор DEF. (кроме моделей, работающих только на охлаждение). Если в режиме обогрева (только для моделей работающих на охлаждение и обогрев) наружный блок покрылся инеем, автоматически включается функция саморазморозки. В этом случае загорается индикатор DEF.
- Индикатор FAN ONLY (для моделей, работающих только на охлаждение). Индикатор FAN ONLY загорается, если кондиционер работает в режиме «Только вентиляция» (для моделей, работающих только на охлаждение).
- Индикатор AUTO. Этот индикатор загорается, если кондиционер работает в автоматическом режиме.

Примечание: Ваш кондиционер может незначительно отличаться от изображений, приведенных выше (которые являются лишь схематическими изображениями).



Кондиционер (сплит-система)

ЭКСПЛУАТАЦИЯ КОНДИЦИОНЕРА И ЕГО ПРОИЗВОДИТЕЛЬНОСТЬ

Условия эксплуатации

Режим работы	Режим охлаждения	Режим обогрева	Режим осушения
Температура			
Температура внутри помещения	Более 17°C	Менее 30°C	17°C ~ 32°C
Температура вне помещения	18°C ~ 43°C	-7°C ~ 24°C	11°C ~ 43°C

ОСТОРОЖНО

1. Если кондиционер эксплуатируется в отличных от приведенных выше условий, включаются предохранительные функции для защиты кондиционера, что приводит к его аномальной работе.
2. Относительная влажность в помещении должна быть менее 80%. Если кондиционер работает, при большей влажности, его поверхность может покрыться конденсатом. Пожалуйста, установите жалюзи для вертикальной регулировки направления воздушного потока на максимальный угол (перпендикулярно полу), и установите режим максимальной вентиляции.

Использование пульта дистанционного управления

См. инструкцию по использованию пульта дистанционного управления

Примечание: данная модель кондиционера не имеет функций вентиляции, освежения, увлажнения, осушения. Поэтому, если вы будете нажимать предназначенные для этих функций клавиши на пульте дистанционного управления, это не будет иметь какого-либо эффекта.

Ручное управление

Нормальная работа

Данная функция используется для временного управления кондиционером в случае потери пульта дистанционного управления или если в нем закончились батарейки.

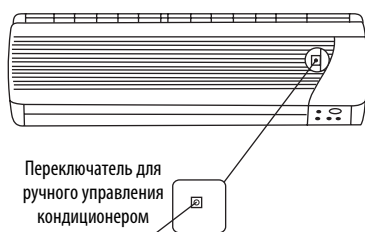

1. Откройте переднюю панель, приподнимите ее вверх на такой угол, пока она не зафиксируется. Не поднимайте панель выше того положения, когда она фиксируется и раздается щелчок.
2. При нажатии на кнопку ручного управления кондиционер начинает работать в автоматическом режиме.
3. Плотно зафиксируйте панель в ее начальном положении.

ОСТОРОЖНО:

- При каждом нажатии на кнопке ручного управления, режим работы переводится в следующем порядке: автоматический режим, режим охлаждения, выключен и снова автоматический режим.
- Нажимайте кнопку ручного управления, пока индикатор работы кондиционера не загорится; кондиционер будет переведен в принудительный режим охлаждения (используется только для тестирования, пожалуйста не выбирайте данный режим).
- Если индикатор работы гаснет, это означает, что кондиционер перешел в нерабочее состояние.
- Нажатие какой-либо клавиши пульта дистанционного управления восстанавливает управление с помощью пульта дистанционного управления.



Кондиционер (сплит-система)

Настройка направления воздушного потока

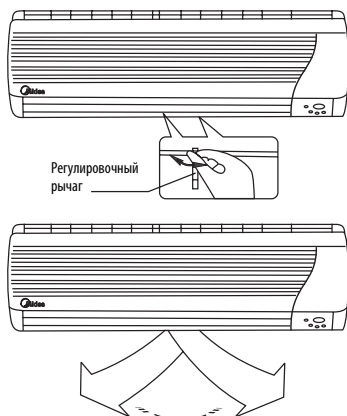

- **Установка горизонтального направления воздушного потока**
Подвиньте вертикальные жалюзи для настройки требуемого направления воздушного потока вручную. Когда кондиционер работает, и горизонтальные жалюзи находятся в каком-либо положении, потяните за левую, либо правую сторону регулировочного рычага и подвиньте его для настройки требуемого направления воздушного потока.
- **Настройка вертикального направления воздушного потока**
Для настройки вертикального направления воздушного потока необходимо настроить горизонтальные жалюзи с помощью пульта дистанционного управления.

ОСТОРОЖНО:

- Начальный угол расположения горизонтальных жалюзи не должен быть слишком маленьким, иначе слишком узкое воздуховыпускное отверстие будет препятствовать охлаждению или обогреву.
- Не передвигайте вертикальные жалюзи вручную, иначе они могут перестать работать. Если жалюзи перестали работать, выключите кондиционер, отключите его от сети напряжения, подождите несколько минут, а затем включите его в сеть и перезапустите.
- Не эксплуатируйте кондиционер длительное время в режимах охлаждения и осушения, если направление воздушного потока установлено в нижнее положение. Иначе, возможно образование конденсата на поверхности вертикальных жалюзи и капание влаги.
- При перезапуске кондиционера, вертикальные жалюзи могут не двигаться примерно 10 секунд.
- При первом включении кондиционера, могут раздаваться звуки при движении горизонтальных жалюзи, это нормальное явление.

МЕРЫ ПРЕДОСТОРОЖНОСТИ

Пожалуйста, тщательно изучите данное руководство перед эксплуатацией кондиционера и строго придерживайтесь правил использования кондиционера, иначе кондиционер может быть серьезно поврежден, а также причинен ущерб вашему здоровью и имуществу.

Перед эксплуатацией кондиционера

- Убедитесь, что заземляющие провода не оборваны и кондиционер должным образом заземлен.
- Проверьте, установлен ли должным образом воздушный фильтр.
- Если кондиционер не использовался длительное время, прочистите фильтр. Более подробно см. раздел «Техническое обслуживание».
- Убедитесь, что не заблокированы воздухозаборные и воздуховыпускные отверстия внутреннего и наружного блоков

Указания по экономичной эксплуатации кондиционера

Для обеспечения экономичной работы кондиционера, обратите внимания на следующие рекомендации:

- Настройте направление воздушного потока таким образом, чтобы он не оказывал на вас непосредственного воздействия.
- Настройте температуру таким образом, чтобы обеспечивался комфортный климат, и чтобы помещение не переохлаждалось и не перегревалось.



Кондиционер (сплит-система)

- При работе кондиционера в режиме охлаждения, закройте окно занавеской во избежание воздействия прямого солнечного освещения.
- Для сохранения прохлады или тепла в комнате, никогда не открывайте двери или окна чаще, чем это необходимо.
- Используйте таймер включения на пульте дистанционного управления для заблаговременного выбора времени включения кондиционера.
- Никогда не создавайте помех рядом с воздухозаборными и воздуховыпускными отверстиями; иначе, это может снизить эффективность работы кондиционера и даже привести к его остановке.
- Загрязненный воздушный фильтр снижает эффективность охлаждения или обогрева. Пожалуйста, проводите его чистку раз в две недели.

Меры безопасности

ОСТОРОЖНО

- Не пытайтесь самостоятельно установить кондиционер. Установку должны осуществлять профессиональные установщики.
- Для обеспечения нормальной работы, эксплуатируйте кондиционер при пригодных для этого температуре и относительной влажности, приведенных в данном руководстве. Работа кондиционера в условиях, отличных от рекомендованных, может привести к его поломке или капанию с него конденсата.
- Устанавливайте комфортную температуру, особенно, если в помещении находятся пожилые, больные люди или дети.
- Освещение, находящиеся рядом автомобили и мобильные телефоны могут привести к отключению кондиционера. В этом случае отсоедините кондиционер от сети, а затем снова включите.

ПРЕДУПРЕЖДЕНИЕ

- Присматривайте за маленькими детьми, чтобы они не играли с главным выключателем, который должен быть им недоступен.
- Во избежание несчастных случаев, во время дождя следует отключать главный выключатель.
- Если вы планируете уехать на длительное время, рекомендуется отключить кондиционер.
- Во избежание несчастных случаев, перед началом чистки кондиционера или его технического обслуживания, следует отключать питание или отсоединять шнур питания от розетки.
- Не используйте жидкие или аэрозольные очистители. Для чистки кондиционера используйте мягкую и сухую ткань. Во избежание поражения электрическим током, никогда не брызгайте на кондиционер для его очистки.

ОПАСНО

- Никогда не засовывайте руки или другие посторонние предметы в воздуховыпускные отверстия внутреннего или наружного блоков. В этих частях кондиционера находятся вентиляторы, работающие на больших скоростях. Прикосновение к работающему вентилятору может привести к серьезным повреждениям.
- Не дотрагивайтесь до решетки во время движения жалюзи. Иначе, ваши пальцы и детали кондиционера могут быть повреждены.
- Не снимайте кожух вентилятора наружного блока – это очень опасно.
- Во избежание поражения электрическим током, никогда не разбрызгивайте воду или другую жидкость на внутренний блок или пульт дистанционного управления.
- Во избежание пожара, убирайте подальше от кондиционера легко-воспламеняющиеся вещества, такие, как клей, лак для волос, газ.
- При появлении отклонений от нормальной работы, таких, как шум, запах, дым, высокая температура, протечка, немедленно отключите напряжение и свяжитесь со своим дилером. Никогда не пытайтесь устранить неисправность самостоятельно.
- Никогда не допускайте использования кондиционера маленькими детьми и больными людьми без присмотра.
- Следите за тем, чтобы маленькие дети не играли с кондиционером.



Кондиционер (сплит-система)

ТЕХНИЧЕСКОЕ ОБЛУЖИВАНИЕ

Возможные неисправности и советы по их устранению

В случае возникновения одной из перечисленных ниже неполадок в работе кондиционера, необходимо немедленно его выключить. Отсоедините питание и свяжитесь с ближайшим сервисным центром.

НЕИСПРАВНОСТЬ	Индикатор работы кондиционера или какой-либо другой индикатор быстро мигает (5 раз в секунду) и это мигание не может быть остановлено отсоединением кондиционера от сети и повторным его включением.
	Часто перегорает предохранитель или часто отключается автоматический прерыватель сети
	В кондиционер попала вода или какой-либо другой посторонний предмет
	Не работает инфракрасный порт внутреннего блока, либо переключения осуществляются с ошибками.
	Другая неисправность в работе кондиционера

НЕИСПРАВНОСТЬ	ПРИЧИНА	ОБЪЯСНЕНИЯ
Кондиционер не включается	Отсутствует питание в сети	Подождите возобновления подачи напряжения
	Кондиционер отсоединен от питания	Проверьте вилку шнура питания кондиционера
	Перегорел предохранитель	Замените предохранитель
	Кончились батарейки в пульте дистанционного управления	Замените батарейки
	Некорректно установлено время таймера	Подождите, либо отмените настройки таймера
Кондиционер не охлаждает, либо не обогревает помещение должным образом	Неправильная установка температуры	Установите более комфортную температуру
	Воздушный фильтр засорен пылью	Прочистите воздушный фильтр
	Блокировано воздухозаборное или воздуховыпускное отверстия Открыта дверь или окно	Удалите помехи Закройте дверь или окно
Кондиционер вообще не охлаждает, либо не обогревает помещение	Блокировано воздухозаборное или воздуховыпускное отверстия	Сначала удалите помехи, а затем перезапустите кондиционер
	Сработала 3-х минутная защита компрессора	Подождите
	Неправильная установка температуры	Корректно установите температуру

Если неисправность не может быть устранена, обратитесь к вашему местному дилеру и полностью проинформируйте его о неисправности и укажите модель кондиционера.

ОСТОРОЖНО:

Чтобы не подвергаться опасности, не меняйте электропроводку и не ремонтируйте кондиционер самостоятельно.



Кондиционер (сплит-система)

Отклонения от нормальной работы кондиционера, не являющиеся неисправностями

Перечисленные ниже отклонения от нормальной работы кондиционера не являются неисправностями:

1. Кондиционер не работает

- Кондиционер не начинает работать сразу же, после нажатия клавиши ON/OFF. Тем не менее, индикатор работы кондиционера указывает на нормальную работу. Причиной является сработавшая защита, которая делает 3-х минутную задержку в случае перезапуска кондиционера.
- Если одновременно загораются индикатор работы кондиционера и индикатор DEF./PRE-DEF., установлен режим обогрева (кроме моделей, работающих только на охлаждение). В случае низкой температуры при перезапуске кондиционера активируется система контроля теплого воздуха (более подробно см. раздел «Охлаждение. Обогрев (для моделей, работающих как на охлаждение, так и на обогрев)/Только вентиляция».

2. Из внутреннего блока начинает поступать белый дым

- Белый дым может образовываться при охлаждении помещения с большой относительной влажностью (в сильно-запыленных местах или в местах с большой концентрацией масляного тумана). Если кондиционер будет сильно загрязнен внутри, комнатная температура будет неровной. В этом случае, необходима прочистка кондиционера. Эту работу должен выполнять квалифицированный персонал.
- Если кондиционер включается сразу же после саморазморозки, оттаявшая вода выходит в виде пара.

3. Гул

- Вы можете слышать небольшой шипящий гул во время работы компрессора или когда он только что остановился. Это звук перетекающего между внутренним и наружным блоками хладагента.
- Вы также можете слышать небольшой скрипящий звук во время саморазморозки компрессора или когда кондиционер только что выключился. Данный звук раздается из-за того, что хладагент изменяет объем или перестал перетекать между внутренним и наружным блоками.
- Также скрип может раздаваться во время работы кондиционера, или если он не работает. Данный звук раздается из-за теплового расширения или низкотемпературного сужения пластиковых деталей кондиционера при изменениях температуры.

4. Из внутреннего блока выдувается пыль. Это нормальное явление, если кондиционер не использовался длительное время и если кондиционер включается впервые.

5. Из внутреннего блока поступают специфические запахи. Это происходит из-за того, что кондиционер начинает распространять впитанные им ранее запахи строительных материалов, мебели или дыма.

6. Кондиционер переключается в режим «Только вентиляция» из режима охлаждения или обогрева (для моделей, работающих на охлаждение и обогрев). Когда температура в помещении достигает установленной на кондиционере температуры, компрессор автоматически выключается и кондиционер переходит в режим "Только вентиляция". Компрессор возобновит свою работу, когда температура в помещении повысится в режиме охлаждения или опустится в режиме обогрева (моделей, работающих на охлаждение и обогрев) больше установленного уровня.

7. При работе в условиях высокой относительной влажности (относительная влажность более 85%) на поверхности внутреннего блока могут образовываться капли конденсата.

8. Режим саморазморозки (только для моделей, работающих на охлаждение и обогрев). Когда внешний блок кондиционера обмерзает в процессе обогрева, эффективность обогрева падает. Если кондиционер проработал некоторое время в таком состоянии, то автоматически включается режим саморазморозки. Компрессор при этом продолжает работать, а вентилятор останавливается. Обогрев продолжается после окончания разморозки.

9. Режим обогрева. В режиме обогрева кондиционер перемещает тепло от наружного блока и передает его внутрь помещения через внутренний блок. Когда падает температура наружного воздуха, соответственно уменьшается количество тепла, передаваемого кондиционером внутрь помещения. В то же время, увеличивается тепловая нагрузка на кондиционер из-за большой разницы между наружной температурой и температурой внутри помещения. Если кондиционер не может обеспечить комфортной температуры, мы рекомендуем дополнительно использовать отопительные приборы.



Кондиционер (сплит-система)

- 10.** Функция контроля теплого воздуха (кроме моделей, работающих только на охлаждение). В режиме обогрева (включая работу на обогрев в автоматическом режиме) автоматически ограничивается скорость работы вентилятора или же он вообще не работает. Это необходимо для предотвращения поступления холодного воздуха и начала процесса саморазморозки. Данный индикатор будет гореть в случае недостаточной температуры. Существует три причины данного явления:
- Режим обогрева только что включен
 - Только что закончила работу функция саморазморозки
 - Слишком низкая температура наружного воздуха
- 11.** Трехминутная функция защиты. Функция защиты предохраняет кондиционер от перезапуска в течение трех минут после его выключения.

Очистка

ПРЕДУПРЕЖДЕНИЕ

Перед очисткой кондиционера, необходимо его отключить и отсоединить от сети напряжения.

Очистка внутреннего блока

1. Для протирки внутреннего блока и пульта дистанционного управления используйте сухую ткань.
2. Если внутренний блок очень грязный используйте ткань, немного смоченную холодной водой.
3. Переднюю панель можно снять и промыть под водой, затем протрите насухо сухой тканью

ОСТОРОЖНО

- Не используйте средства для протирки пыли на химической основе и не оставляйте их долгое время на кондиционере
- Для очистки не используйте бензин, растворитель, полировочный порошок и др. Иначе, возможна деформация или появления трещин на пластиковой поверхности.

Очистка воздушного фильтра

Передняя панель

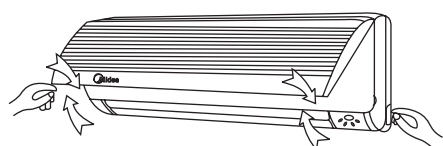

Био-фильтр



Засоренный фильтр снижает эффективность охлаждения. Поэтому проводите его очистку как можно чаще.

1. Поднимите панель внутреннего блока вверх на такой угол, пока она не зафиксируется и не раздастся щелчок.
2. Придерживая фильтр за специальную ручку, приподнимите его немного для того, чтобы вытащить из рамки, затем потяните его вниз.
3. Выньте воздушный фильтр из внутреннего блока.
 - Проводите очистку воздушного фильтра раз в две недели.
 - Очистку фильтра следует проводить пылесосом или водой, затем необходимо просушить его в прохладном месте.
4. Выньте дезодорирующий угольный электростатический фильтр из рамки
 - Проводите очистку дезодорирующего фильтра по крайней мере раз в месяц и меняйте раз в 4-5 месяцев.
 - Очистку дезодорирующего фильтра следует проводить пылесосом.



Кондиционер (сплит-система)

5. Выньте Био-фильтр, произведите его очистку и установите на место.
ВНИМАНИЕ! Био-фильтр нельзя промывать водой. Для восстановления функций фильтра прочистите его с помощью пылесоса. Срок службы фильтра около одного года.
6. Установите дезодорирующий фильтр обратно на место
7. Вставьте верхнюю часть воздушного фильтра обратно во внутренний блок, контролируя чтобы правый и левый края были на одном и том же уровне и окончательно вставьте фильтр в поддерживающую рамку.

Техническое обслуживание

- Проверьте, не заблокированы ли воздухозаборное и воздуховыпускное отверстия, в обратном случае, прочистите их.
- Если вы не собираетесь использовать кондиционер длительное время, осуществите следующую процедуру:
 1. Оставьте включенным вентилятор на пол дня, чтобы просушить внутренний блок изнутри
 2. Выключите кондиционер и отсоедините питание. Выньте батарейки из пульта дистанционного управления.
 3. Наружный блок требует периодического технического обслуживания и очистки. Не пытайтесь делать это самостоятельно. Свяжитесь с вашим дилером или уполномоченным сервисным центром.

После технического обслуживания

Если ваш кондиционер не работает должным образом, немедленно отключите питание и свяжитесь с вашим дилером.

УСТАНОВКА

ОБРАТИТЕ ВНИМАНИЕ:

- Убедитесь, что источник питания соответствует данным на информационной табличке кондиционера
- Автоматический выключатель при потери заземления и воздушный разрыв цепи должны быть встроены в электрическую цепь; их мощность должна быть в полтора раза больше максимального потребления кондиционера
- Во избежание поражения электрическим током, заземлите кондиционер
- Используйте розетку только для подключения кондиционера
- При необходимости, используйте предохранитель и автоматический выключатель, указанные в инструкции по установке.
- Не тяните сильно за шнур питания. При необходимости замены шнура питания, обратитесь к квалифицированным сотрудникам сервисного центра.
- Если шнур питания поврежден, его необходимо заменить. Во избежание опасности, данную работу должны осуществлять профессиональные электрики

Место установки кондиционера

См. инструкцию по установке.

ОСТОРОЖНО

- Во избежание шумной работы и вибрации, зафиксируйте кондиционер в устойчивом месте.
- Установку наружного блока следует осуществлять в таком месте, где звук его работы и выделяемое тепло не будет причинять беспокойства вашим соседям.
- Если во время работы кондиционер издает посторонние звуки, свяжитесь с продавцом.
- В случае переезда, а также при необходимости в перемещении кондиционера, обратитесь к вашему дилеру.



Кондиционер (сплит-система)

СПЕЦИФИКАЦИЯ

Модель			RK-18SDM	RK-21SDM
Номинальное напряжение		В-Фаза-Гц	220-240V,50HZ	1, 220-240V~,50Hz
Охлаждение	Холодопроизводительность	Btu/h	18000	21000
	Потребляемая мощность	Вт	1950	2400
	Сила тока	А	8,9	11
	EER	Btu/w.h	9,2	8,8
Обогрев	Теплопроизводительность	Btu/h	20500	23500
	Потребляемая мощность	Вт	1930	2500
	Сила тока	А	8,8	11,5
	COP	Btu/w.h	10,6	9,4
Удаление влаги		л/ч	1,8	2
Макс. потребляемая мощность		Вт	2080	3000
Макс. сила тока		А	10	16
Пусковой ток		А	36	49.0
Циркуляция воздуха, внутр. блок (макс./ср./низк.)		м3/ч	810/ 770/720	810/ 770/720
Уровень шума, внутр. Блок (макс./ср./низк.)		дБ(А)	46/43/39	46/43/39
Внутренний блок	Габариты (Ш x В x Г)	мм	1025 X 315 X 210	1025 X 315 X 210
	Габариты в упаковке (Ш x В x Г)	мм	1150 X 395 X 298	1150 X 395 X 298
	Вес Нетто/Брутто	кг	14/18	14/18
Внешний блок	Габариты (Ш x В x Г)	мм	760 X 590 X 285	845 X 695 X 335
	Габариты в упаковке (Ш x В x Г)	мм	890 X 655 X 360	970 X 770 X 395
	Вес Нетто/Брутто	кг	44/48	55/60
Рабочая температура в помещении		°C	17-30	17-30
Рабочая температура вне помещения		°C	-7 - 45	-7 - 45
Модель			RK-24SDM	RK-30SDM
Номинальное напряжение		В-Фаза-Гц	1, 220-240V~,50Hz	1, 220-240V~,50Hz
Охлаждение	Холодопроизводительность	Btu/h	24000	28000
	Потребляемая мощность	Вт	2700	3200
	Сила тока	А	13,5	14.6
	EER	Btu/w.h	8,9	8.7
Обогрев	Теплопроизводительность	Btu/h	27000	31000
	Потребляемая мощность	Вт	2700	3300
	Сила тока	А	13,5	15.0
	COP	Btu/w.h	10	9.4
Удаление влаги		л/ч	2,2	2.4
Макс. потребляемая мощность		Вт	3000	3800
Макс. сила тока		А	16	20.5
Пусковой ток		А	54.0	76.0
Циркуляция воздуха, внутр. блок (макс./ср./низк.)		м3/ч	1050/950/855	1050/950/855
Уровень шума, внутр. Блок (макс./ср./низк.)		дБ(А)	48/45/42	48/45/42
Внутренний блок	Габариты (Ш x В x Г)	мм	1190 X 320 X 205	1190 X 320 X 205
	Габариты в упаковке (Ш x В x Г)	мм	1265 X 445 X 320	1265 X 445 X 320
	Вес Нетто/Брутто	кг	20/25	20/25
Внешний блок	Габариты (Ш x В x Г)	мм	845 X 695 X 335	845 X 695 X 335
	Габариты в упаковке (Ш x В x Г)	мм	970 X 770 X 395	970 X 770 X 395
	Вес Нетто/Брутто	кг	62/67	69/74
Рабочая температура в помещении		°C	17-30	17-30
Рабочая температура вне помещения		°C	-7 - 45	-7 - 45

