

**ИНСТРУКЦИЯ
ПО ЭКСПЛУАТАЦИИ**

**МОДЕЛИ: ACEF3AVE
ACEF3AV1-(C) (H)
ACEF4AV1-(C) (H)**

ВОЗДУХООЧИСТИТЕЛЬ SIESTA



DAIKIN INDUSTRIES, LTD.

СОДЕРЖАНИЕ:

Установка фотокаталитического рулонного фильтра.....	3
Наименование и функции основных составных частей.....	4
Комплектующие	7
Советы пользователю.....	7
Установка фильтров.....	9
Установка воздухоочистителя.....	10
Принцип работы воздухоочистителя.....	13
Чистка фильтров.....	14

УСТАНОВКА ФОТОКАТАЛИТИЧЕСКОГО РУЛОННОГО ФИЛЬТРА

! ВНИМАНИЕ

ПЕРЕД НАЧАЛОМ УСТАНОВКИ ФИЛЬТРА НЕОБХОДИМО ВЫНУТЬ ВИЛКУ ИЗ РОЗЕТКИ ЭЛЕКТРОПИТАНИЯ

1. СНИМИТЕ ПЕРЕДНЮЮ ПАНЕЛЬ ВОЗДУХООЧИСТИТЕЛЯ И ВЫНЬТЕ СЕКЦИЮ ЭЛЕКТРОСТАТИЧЕСКОГО ФИЛЬТРА



2. ПЕРЕД ТЕМ, КАК ВЫНУТЬ КОРПУС СЕКЦИИ ЭЛЕКТРОСТАТИЧЕСКОГО ФИЛЬТРА ИЗ УПАКОВКИ, РАСПОЛОЖИТЕ ЕГО ТАК, КАК ПОКАЗАНО НА РИСУНКЕ ВНИЗУ (ТЕМНОЙ СТОРОНОЙ ФОТОКАТАЛИТИЧЕСКОГО ФИЛЬТРА ВВЕРХ)

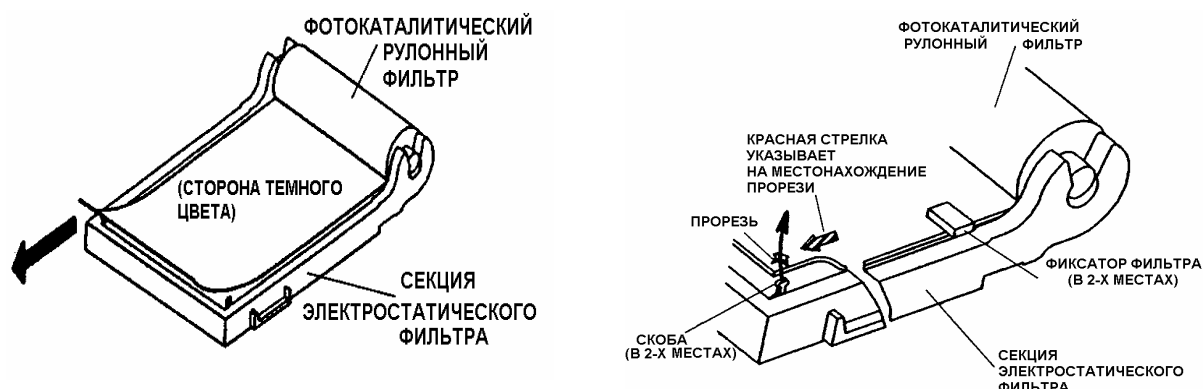

3. ДЛЯ ТОГО ЧТОБЫ ПОМЕСТИТЬ КОРПУС СЕКЦИИ ЭЛЕКТРОСТАТИЧЕСКОГО ФИЛЬТРА В ВОЗДУХООЧИСТИТЕЛЬ НЕОБХОДИМО ПРОДЕЛАТЬ В ОБРАТНОМ ПОРЯДКЕ ДЕЙСТВИЯ, ОПИСАННЫЕ В ПУНКТЕ 1.

! ВНИМАНИЕ

- ПЕРЕД НАЧАЛОМ РАБОТЫ НЕ ЗАБУДЬТЕ СНЯТЬ ПОЛИЭТИЛЕНОВУЮ УПАКОВКУ
- ЕСЛИ ФИЛЬТР ВСТАВЛЕН В КОРПУС ОБРАТНОЙ СТОРОНОЙ, ЭФФЕКТИВНОСТЬ ПЫЛЕСБОРА БУДЕТ НИЗКОЙ

БЛАГОДАРИМ ВАС ЗА ПОКУПКУ ВОЗДУХООЧИСТИТЕЛЯ ФИРМЫ DAIKIN. Ознакомившись с данной инструкцией по эксплуатации, Вы сможете правильно пользоваться оборудованием. Необходимо всегда помнить о соблюдении мер безопасности, описанных в инструкции. Перед началом монтажа внимательно изучите данную инструкцию и в дальнейшем храните ее в доступном месте.

НАИМЕНОВАНИЕ И ФУНКЦИИ СОСТАВНЫХ ЧАСТЕЙ ВОЗДУХООЧИСТИТЕЛЯ

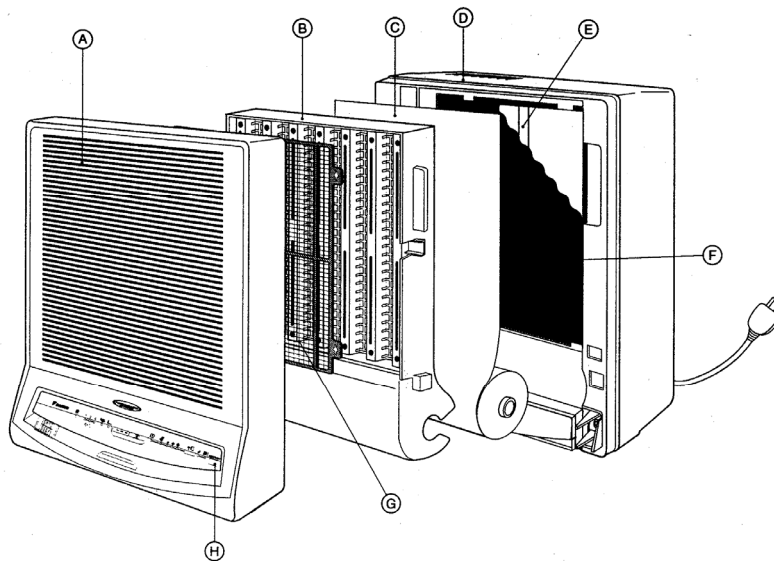

- A) Передняя панель**
- B) Корпус секции электростатического фильтра**
Задерживает положительно заряженные мельчайшие частички пыли, не осевшие на фильтре грубой очистки
- C) Секция электростатического фильтра**
Принцип действия – электростатическое притяжение : отрицательно заряженный фильтр притягивает и удаляет из воздуха положительно заряженные частицы пыли
- D) Место забора воздуха**
- E) Инверторная/ультрафиолетовая лампа**
Активирует фотокатализатор своим светом
- F) Фотокатализатор**
Ультрафиолетовая лампа активизирует фотокатализатор, который удаляет из воздуха запахи, бактерии и вирусы
* Не подвергайте фотокатализатор механическому воздействию, т.к можно повредить ультрафиолетовую лампу, расположенную за ним
- G) Фильтр предварительной очистки**
Улавливает относительно большие частицы пыли
- H) Индикаторные лампы**
Показывают рабочее состояние воздухоочистителя. Их названия и функции будут указаны ниже.

НАИМЕНОВАНИЕ И ФУНКЦИИ ИНДИКАТОРНЫХ ЛАМП

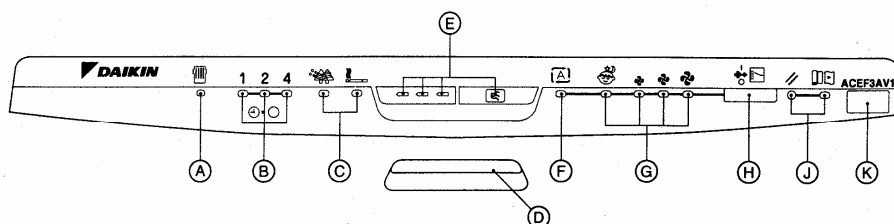

- A) Индикатор необходимости очистки электростатического фильтра**
Лампа начинает мигать, когда фильтр загрязнен (см. стр.14)
- B) Индикатор времени выключения по таймеру**
Индикатор времени выключения по таймеру светится. По мере истечения времени на дисплее пульта дистанционного управления высвечивается оставшееся время (см.стр.13)
- C) Индикатор работы в режиме очистки от пыли/сигаретного дыма**
При работе воздухоочистителя в режиме очистки от пыли или сигаретного дыма светится соответствующая лампа-индикатор (см. стр. 13)
- D) Индикатор работы инверторной/ультрафиолетовой лампы**
Лампа-индикатор светится при включенной ультрафиолетовой лампе. Лампу можно выключить из положения  на пульте дистанционного управления (см.стр.13)
- E) Индикаторы состояния воздуха в помещении**
Эти индикаторы показывают степень чистоты/загрязненности воздуха в помещении.

<p>низкая интенсивность запаха</p> <p>↓</p> <p>высокая интенсивность запаха</p>	← зеленый	← зеленый	← зеленый
	← зеленый	← зеленый	← красный
	← красный	← красный	← красный
	← красный	← красный	← красный

- Резкие колебания температуры, влажности или концентрации газов, не имеющих запаха (монооксид углерода), могут вызвать более яркое или менее яркое свечение ламп-индикаторов

- Пользователя не должен смущать тот факт, что независимо от реальной интенсивности запаха в помещении, в течение первых 2 минут будет индицироваться самая минимальная интенсивность запаха. Это не является признаком неисправности оборудования.

Такое явление происходит в двух случаях:

- сразу же после прикрепления передней панели
- сразу же после включения вилки электропитания в розетку

Непрерывный мониторинг состояния воздуха в помещении

Воздухоочиститель производит мониторинг состояния воздуха в помещении даже, будучи выключенным. Состояние воздуха всегда можно увидеть на дисплее

передней панели воздухоочистителя. Если Вы хотите выключить дисплей, необходимо нажать  на пульте дистанционного управления (см. стр.13)

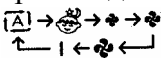
- Г) Индикатор работы воздухоочистителя в автоматическом режиме**
Если воздухоочиститель работает в автоматическом режиме, то индикатор светится (см. стр.13)
- Г) Индикатор скорости вращения вентилятора**
Индикатор показывает одну из трех скоростей вращения вентилятора в данный конкретный момент работы (см. стр.13)
- Н) Кнопка выбора режима работы (ВЫКЛ)**
При каждом нажатии кнопки режимы переключаются следующим образом:

- Ж) Индикатор смены фотокаталитического фильтра/Кнопка сброса**
При необходимости смены фотокаталитического фильтра загорается эта лампа. После установки нового фильтра необходимо нажать // острием шариковой ручки или любым другим острым предметом (см. стр.17)
- К) Окно фотоприемника сигналов пульта дистанционного управления**
Сигналы с пульта дистанционного управления принимаются через данное окно

ХАРАКТЕРНЫЕ ОСОБЕННОСТИ ВОЗДУХООЧИСТИТЕЛЯ

- | | |
|---|--|
| 1) Сбор пыли | Удаляет мельчайшие частички пыли из воздуха в помещении |
| 2) Удаление запахов | Эффективно удаляет неприятные запахи различного происхождения |
| 3) Удаление вредных газов | Выхлопные газы (NOX), попадающие с улицы, а также возможные испарения от облицовочных материалов после ремонта помещения |
| 4) Антибактериальное/дезинфицирующее действие | Удаляет и дезактивирует микробы и вирусы |
| 5) Наличие фотокаталитического рулонного фильтра | Экономичный, недорогой, требующий минимум усилий для замены
Пользователи воздухоочистителя могут наслаждаться не только эффективной, но и бесшумной работой благодаря фотокаталитическому фильтру |
| 6) Бесшумная работа | |

Инверторная/ультрафиолетовая лампа (Фотокаталитическая очистка)

Под воздействием инверторной/ультрафиолетовой лампы фотокатализатор дезактивирует бактерии и вирусы посредством окисления высокой степени, минимизируя, таким образом, возможность загрязнения воздуха в помещении. Ультрафиолетовые лучи лампы

разлагают компоненты, которые генерируют неприятный запах сигаретного дыма, гниющего мусора, выхлопных газов (NOX) и т.д.

* При первичном включении воздухоочистителя Вы можете почувствовать запах фотокатализатора, идущий из воздуховыпускного отверстия, однако это не должно смущать, воздухоочиститель исправен. В процессе его работы запах постепенно исчезнет.

КОМПЛЕКТУЮЩИЕ

Проверьте наличие в упаковке следующих комплектующих, поставляемых с воздухоочистителем.

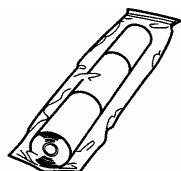

Фотокаталитический рулонный фильтр
(6 фильтров x рулон)

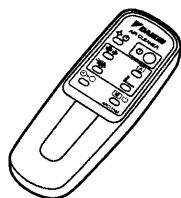

Беспроводной пульт управления

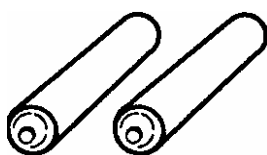

Батарея (тип AA x 2)

СОВЕТЫ ПОЛЬЗОВАТЕЛЮ

Для удаления домашней пыли целесообразно установить воздухоочиститель ближе к уровню пола.

Если приоритетным для Вашего помещения является удаление сигаретного дыма, то воздухоочиститель следует установить высоко на стене.

Если Вы хотите иметь идеальную циркуляцию воздуха в помещении, то воздухоочиститель следует установить так, как показано на картинке.

При охлаждении или нагреве воздуха в помещении будет происходить одновременная очистка воздуха при минимальном колебании температуры

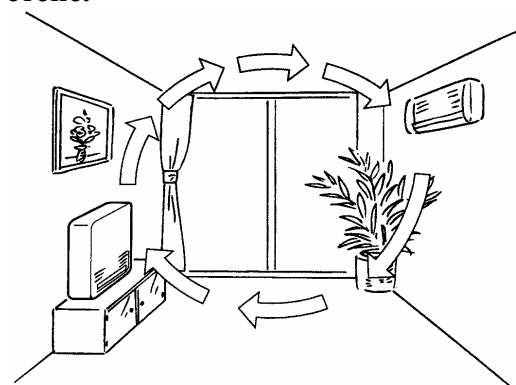

Выбор предпочтительного режима работы воздухоочистителя

Автоматический режим

Скорость вращения вентилятора контролируется автоматически в зависимости от состояния воздуха в помещении. Этот режим

Ручной режим (Изменение скорости вращения вентилятора)

обеспечивает наиболее эффективную и рациональную работу.

В этом режиме воздухоочиститель работает независимо от состояния воздуха в помещении. Этот режим является эффективным для регулярного удаления запахов, не опознанных сенсором, или для быстрого удаления пыли в помещении.

Правильно используйте таймер в режиме ВЫКЛ, чтобы обеспечить наилучшее качество воздуха в помещении.



Таймер программируется на выключение в то время, когда Вам необходимо покинуть помещение. Таймер также можно запрограммировать на время включения, предшествующее Вашему приходу, с тем, чтобы, придя в помещение, воздух уже был чистым.

Проводя уборку помещения, установите «высокую» скорость вращения вентилятора.

! ВНИМАНИЕ

Перед началом пользования воздухоочистителем необходимо тщательно изучить данный раздел.

<p>Нельзя использовать поврежденный кабель электропитания. В случае обнаружения повреждения кабеля его необходимо заменить на новый.</p>	
<p>Нельзя использовать воздухоочиститель в помещениях с повышенной влажностью, таких как ванная комната, например. Это может привести к повреждению. Это может привести к повреждению электрическим током при соприкосновении с водой.</p>	
<p>Нельзя использовать воздухоочиститель вне помещения, на улице под прямыми лучами солнца. Это приводит к ослаблению чувствительности приема сигнала с пульта управления и к обесцвечиванию корпуса.</p>	
<p>Прежде чем производить какие-либо действия, связанные с обслуживанием воздухоочистителя, необходимо отключить его от сети электропитания. В противном случае не исключена возможность возникновения пожара или повреждения электрическим током.</p>	
<p>Нельзя самому разбирать воздухоочиститель, проводить обслуживание или модификацию. Любое непрофессиональное вмешательство может привести к поломке оборудования или пожару.</p>	
<p>При обслуживании воздухоочистителя нельзя использовать бензин или растворитель, а также распылять инсектициды. Такие вещества могут привести к повреждению корпуса вплоть до электрического шока и возгорания.</p>	
<p>Не закрывайте воздухозаборную и воздухораспределительную решетки посторонними предметами. При закрытых решетках снижается производительность воздухоочистителя (воздух очищается не во всем помещении).</p>	
<p>Нельзя устанавливать воздухоочиститель вблизи нагревательных приборов. Возможно изменение цвета и деформация корпуса воздухоочистителя.</p>	
<p>Необходимо аккуратно обращаться со шнуром питания. Нельзя обрезать, вытягивать, скручивать или сильно гнуть шнур. Это может привести к короткому замыканию и другим неприятным последствиям.</p>	
<p>Расстояние между воздухоочистителем и любой осветительной, теле- и радиоаппаратурой должно быть не менее 1 м. В противном случае может снизиться чувствительность блока к сигналам, посылаемым с пульта управления. Могут возникнуть теле- и радиопомехи.</p>	
<p>Если воздухоочиститель работает одновременно с увлажнителем, недопустимо прямое попадание пара на воздухоочиститель. Это может привести к поражению током и/или поломке воздухоочистителя.</p>	

Не рекомендуется использовать воздухоочиститель на кухне. Неблагоприятные условия эксплуатации могут снизить срок службы фильтра предварительной очистки и электростатического фильтра.	
В целях противопожарной безопасности не рекомендуется пользоваться различными распылителями (лак для волос и т.д.) вблизи очистителя.	
Если прибор долгое время был в нерабочем состоянии, необходимо обесточить его, выключив из розетки.	

* Данная инструкция должна быть всегда под рукой у пользователя. Прежде чем начать работу с воздухоочистителем обязательно тщательно изучите инструкцию.

УСТАНОВКА ФИЛЬТРОВ

! ВНИМАНИЕ

Перед включением воздухоочистителя убедитесь, что фильтр предварительной очистки и секция электростатического фильтра правильно установлены.

Работа воздухоочистителя без фильтров может привести к поломке воздухоочистителя.

1. Снимите переднюю панель.

Возьмите переднюю панель за ручки, расположенные справа и слева на корпусе, и, потянув на себя, снимите панель.

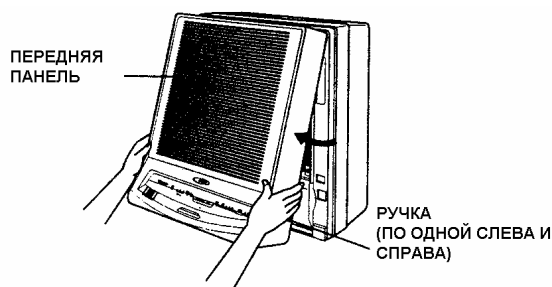

2. Выньте корпус секции электростатического фильтра.

Взявшись за ручки, находящиеся слева и справа на корпусе, слегка приподнимите его, а затем выньте, как показано на рисунке ниже.

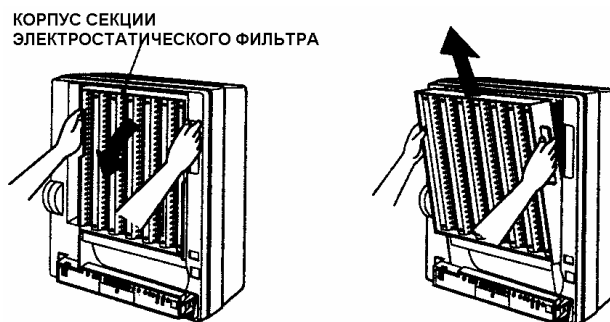

3. Вставьте фотокаталитический фильтр на рулоне.

1) Для этого расположите вынутый корпус секции электростатического фильтра так, как показано на рисунке ниже, и вставьте бобину с фильтром в выемки, показанные на рисунке.

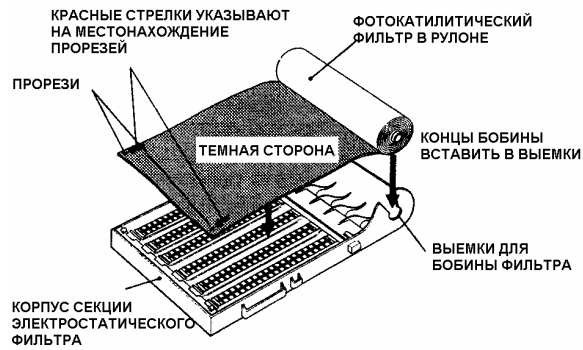

2) Отмотайте фильтр из рулона на такую длину, чтобы хватило накрыть корпус секции электростатического фильтра, и подоткните оба конца фильтра под боковые фиксаторы, находящиеся с обеих сторон, протяните полотно фильтра, как показано на рисунке. Затем посадите полотно фильтра на штифты, находящиеся с обеих сторон корпуса секции электростатического фильтра (на полотне фильтра имеются прорезы, на местоположение которых указывают красные стрелки).

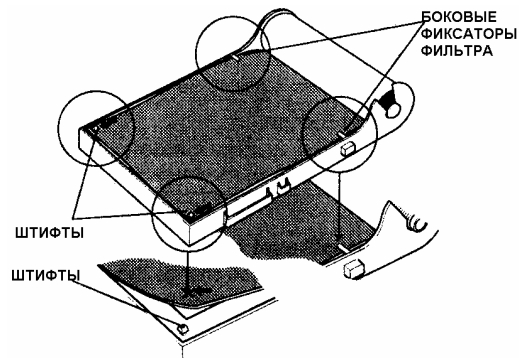

УСТАНОВКА ВОЗДУХООЧИСТИТЕЛЯ

Выбор места установки воздухоочистителя

Воздухоочиститель может быть закреплен на стене или установлен на любой ровной поверхности.

< Закрепление на стене >

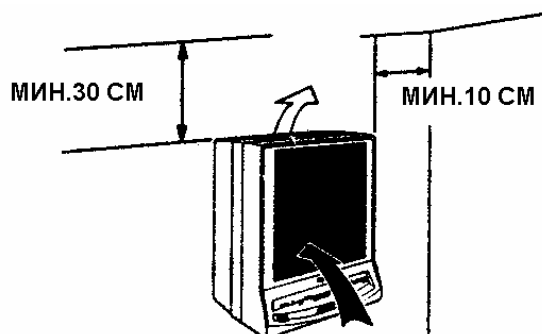

< Установка на ровной поверхности >

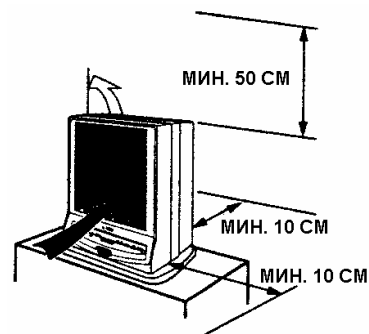

! УСТАНОВКА ВОЗДУХООЧИСТИТЕЛЯ ДОЛЖНА ПРОИЗВОДИТЬСЯ ТОЛЬКО НА ПРОЧНЫХ И РОВНЫХ ПОВЕРХНОСТЯХ, ПОЗВОЛЯЮЩИХ ВЫДЕРЖАТЬ ВЕС БЛОКА!

АСЕF3AV1: 6.7 кг

АСЕF4AV1: 7.1 кг

! ПРИ ВЫБОРЕ МЕСТА УСТАНОВКИ ВОЗДУХООЧИСТИТЕЛЯ НЕОБХОДИМО ПОМНИТЬ О ТОМ, ЧТО ВОЗДУХ В ПОМЕЩЕНИИ ДОЛЖЕН РАСПРОСТРАНЯТЬСЯ РАВНОМЕРНО!

Некоторые советы по установке Вы можете найти в разделе “Советы пользователю” (стр.7).

ПОРЯДОК УСТАНОВКИ ВОЗДУХООЧИСТИТЕЛЯ НА СТЕНЕ

1. Определите место установки и закрепите на стене установочную пластину, поставляемую в комплекте с блоком.

Выберите в соответствии с состоянием стены надлежащее место для отверстий.

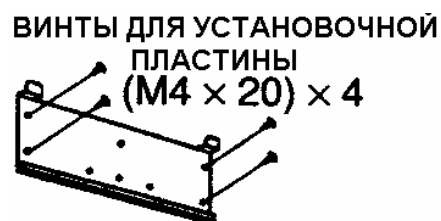

2. Слегка наклоните блок и вставьте фиксатор установочной пластины в крепежные отверстия на задней стенке воздухоочистителя.



3. Чтобы зафиксировать установку, потяните воздухоочиститель вниз и прижмите к стене.

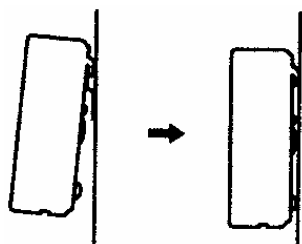

Примечание

Обращаем Ваше внимание на то, что по прошествии времени на стене может остаться след от воздухоочистителя. Во избежание этого можно воспользоваться сменным материалом, на который и будет установлен воздухоочиститель, или же установить его на любую другую плоскую поверхность, при этом между стеной и воздухоочистителем должен быть зазор не менее 10 см.

ПОРЯДОК УСТАНОВКИ ВОЗДУХООЧИСТИТЕЛЯ НА СТОЛЕ ИЛИ ЛЮБОЙ ДРУГОЙ РОВНОЙ ПОВЕРХНОСТИ

1. Расположите воздухоочиститель так, чтобы было удобно вынуть шнур электропитания из специальной выемки, находящейся в его нижней части.



2. Затем необходимо укрепить воздухоочиститель на подставке. Для этого надо подвести подставку и вставить в паз, услышав при этом характерный щелчок.

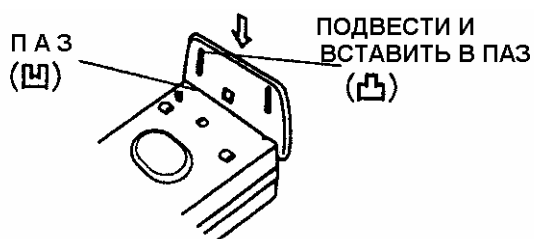

ПРИНЦИП РАБОТЫ ВОЗДУХООЧИСТИТЕЛЯ

(приведение в действие и управление)

Воздухоочиститель работает от сети с напряжением 220 – 240 В.

Описание функций кнопок на пульте дистанционного управления приведено ниже.

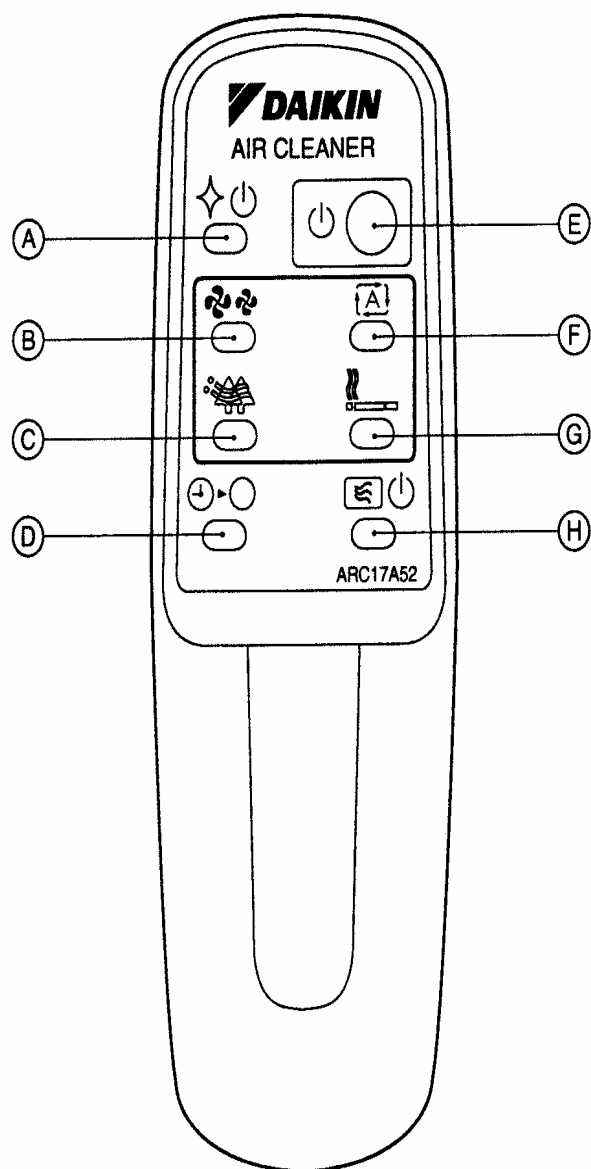

А) Инверторная лампа (ВКЛ / ВЫКЛ)

Нажатием кнопки Вы ВКЛ или ВЫКЛ ультрафиолетовую лампу. Если Вы выключаете лампу, например, ночью, чтобы индикатор, находящийся на передней панели прибора не беспокоил Вас, то дезодорирующее и противовирусное действие снижается.

В) Ручная настройка скорости вращения вентилятора

Каждый раз, нажимая кнопку , скорость вращения вентилятора изменяется

следующим образом

Вентилятор начинает работу в последнем заданном режиме скорости. В «тихом» режиме вентилятор вращается медленно, не беспокоя человека во время сна.

С) Удаление пыли

Чтобы быстро и эффективно удалить пыльцу из воздуха нажмите один раз кнопку . Эта функция будет работать в течение 5 минут независимо от скорости вентилятора. Чтобы отменить эту функцию, нажмите еще раз кнопку .

Д) Кнопка выключения по таймеру

Каждый раз, нажимая кнопку , время выключения таймера изменяется следующим образом

Когда время, на которое запрограммирован таймер истекает, воздухоочиститель отключается автоматически. Временя отключения по таймеру можно изменить в любой момент, даже во время работы воздухоочистителя.

Е) ВКЛ и ВЫКЛ воздухоочистителя

При первом нажатии кнопки воздухоочиститель включится, при повторном нажатии выключится.

Ф) Автоматическая настройка скорости вентилятора

Нажав кнопку , выбор скорости вращения вентилятора (низкая, нормальная, высокая, ночной режим) будет произведен автоматически в зависимости от состояния воздуха в помещении.

Г) Эффективное удаление запаха сигаретного дыма

Для быстрого и эффективного удаления запаха сигаретного дыма нажмите один раз кнопку . После этого воздухоочиститель будет работать в течение 5 минут с высокой

скоростью вентилятора, затем в течение 15 минут с нормальной скоростью, а потом перейдет на автоматическое регулирование скорости вращения вентилятора.

При повторном нажатии кнопки  произойдет выход из режима удаления сигаретного дыма.

Н) Выключение ламп-индикаторов состояния воздуха в помещении

Перед тем как нажать эту кнопку необходимо сначала выключить воздухоочиститель.

Управление воздухоочистителем с помощью выключателей, находящихся на передней панели.

В случае, если пульт дистанционного управления утерян, или его просто нет под рукой, Вы можете выполнить управление воздухоочистителем с помощью выключателей, находящихся на передней панели. С помощью кнопки  можно выбрать режим работы воздухоочистителя или выключить его. (Смотри стр.4-5).

В случае возникновения каких-либо неполадок в работе воздухоочистителя лампочки на передней панели начинают мигать, прибор не управляется с пульта дистанционного управления. В таком случае выключите прибор из сети, затем вновь включите и повторно произведите настройку.

ЧИСТКА ФИЛЬТРА ПРЕДВАРИТЕЛЬНОЙ ОЧИСТКИ

Производится раз в 2 недели.

- 1. Выключите воздухоочиститель и выньте шнур электропитания из розетки.**
- 2. Снимите переднюю панель.**

Возьмите переднюю панель за ручки, расположенные справа и слева на корпусе, и, потянув на себя, снимите панель.

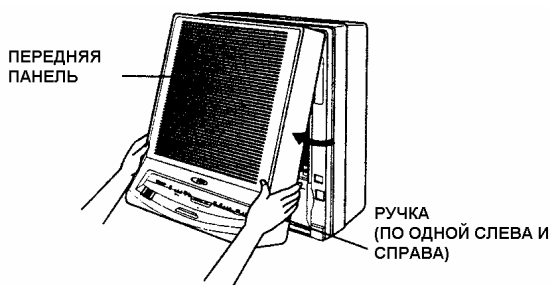

- 3. Выньте фильтр предварительной очистки.**

Для этого положите переднюю панель, так как показано на рисунке ниже и отсоедините фильтр от панели (x 4 крепежные скобы).

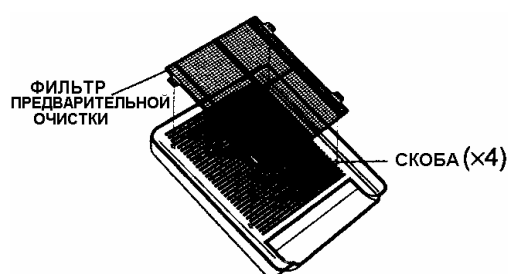

4. Почистите фильтр предварительной очистки.

Необходимо удалить грязь с помощью пылесоса, а затем промыть фильтр водой.

Если фильтр сильно загрязнен, его нужно помыть мягкой щеткой с использованием нейтрального моющего средства

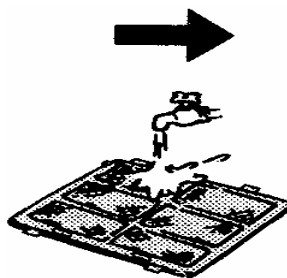

После промывания фильтра воду нужно стряхнуть и высушить его в темном месте

Примечание

Нельзя мыть фильтр в горячей воде (50°C и выше). Горячая вода может обесцветить и деформировать фильтр.

По этой же причине нельзя хранить фильтр вблизи открытого огня и нагревательных приборов.

ЧИСТКА ПЕРЕДНЕЙ ПАНЕЛИ ВОЗДУХООЧИСТИТЕЛЯ

Чистку передней панели нужно производить по мере необходимости. Сначала обработайте ее пылесосом с узкой специальной насадкой. При сильном загрязнении промойте нейтральным моющим средством, используемым в домашнем хозяйстве, а затем промокните ее мягкой тканью с последующей осушкой в темном месте.

Примечание

Для чистки панели нельзя использовать бензин, керосин, растворитель и другие химикаты. Такие вещества могут обесцветить и деформировать панель.

Нельзя использовать жесткие щетки и другие моющие предметы, которые могут поцарапать поверхность панели.

ЧИСТКА СЕКЦИИ ЭЛЕКТРОСТАТИЧЕСКОГО ФИЛЬТРА

Если на передней панели воздухоочистителя начнет мигать индикатор  (см.стр.4), произведите чистку электростатического фильтра.

1. **Выключите воздухоочиститель и выньте шнур электропитания из розетки.**
2. **Снимите переднюю панель.**
См. пункт 2 на стр.14.
3. **Выньте корпус секции электростатического фильтра.**

Взявшись за ручки, находящиеся слева и справа на корпусе, слегка приподнимите его, а затем выньте, как показано на рисунке ниже.

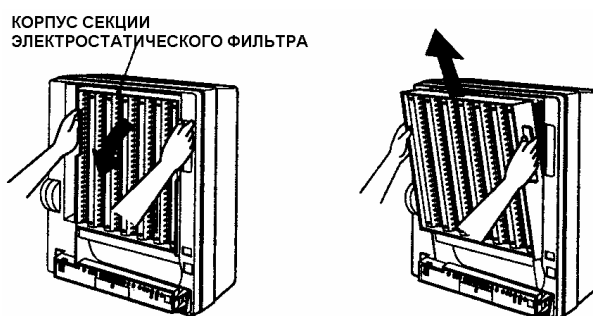

4. Почистите электростатический фильтр.

Мягкой влажной тканью протрите электродные пластины и прилегающие к ним пластмассовые детали корпуса.

Если загрязнение электростатического фильтра значительно, то нужно вынуть рулон и промыть фильтр нейтральным моющим средством, используемым в домашнем хозяйстве, потерев его, при этом, мягкой щеточкой, а затем хорошо сполоснуть. Затем фильтр необходимо промокнуть мягкой тканью и окончательно высушить в темном месте.

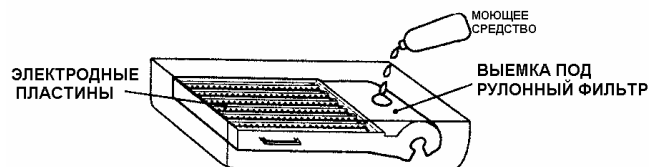

Примечание

Чистку электростатического фильтра необходимо производить в резиновых перчатках для предотвращения прямого контакта с ионизирующими проводами. Необходимо следить за тем, чтобы не повредить ионизирующие провода. При работе воздухоочистителя с поврежденными ионизирующими проводами будет постоянно мигать индикатор очистки электростатического фильтра. После очистки электростатического фильтра необходимо тщательно высушить его. Влажный электростатический фильтр может вызвать неполадку в работе воздухоочистителя.

СМЕНА РУЛОННОГО ФОТОКАТАЛИТИЧЕСКОГО ФИЛЬТРА.

Если на передней панели блока загорается индикатор , смените фотокаталитический фильтр. Периодичность смены фильтра зависит от условий, в которых работает воздухоочиститель.

Если воздухоочиститель работает в помещении с грязным воздухом, менять фильтр придется достаточно часто. При ежедневной 7-часовой работе воздухоочистителя в автоматическом режиме рекомендуется менять фильтр раз в 8 месяцев.

1. Выключите воздухоочиститель и выньте шнур электропитания из розетки.

2. Снимите переднюю панель.

См. пункт 2 на стр.14.

3. Выньте корпус секции электростатического фильтра.

Взявшись за ручки, находящиеся слева и справа на корпусе, слегка приподнимите его, затем выньте, как показано на рисунке ниже.

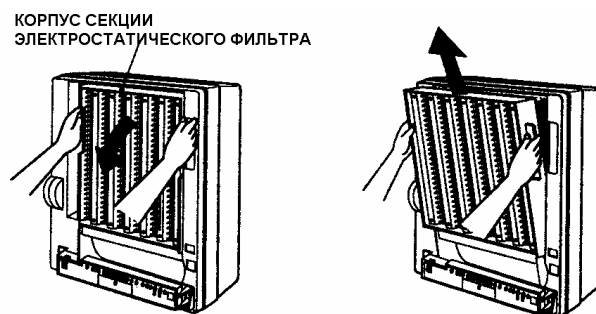

4. Замена отработанного фильтра на новый.

А) Снимите полотно использованного фильтра со штифтов, находящихся на корпусе.

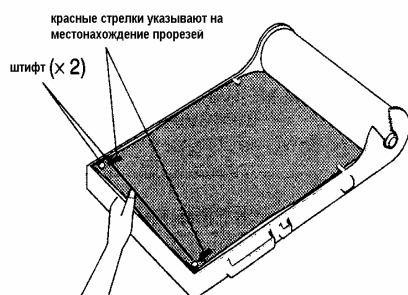

В) Отматывайте фильтр до тех пор, пока не сможете посадить прорези нового фильтра на штифты

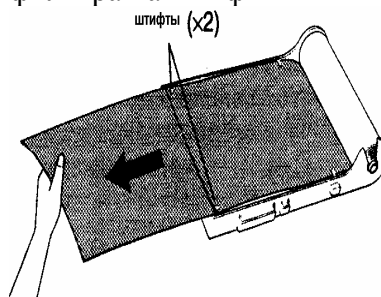

С) Оторвите использованный фильтр по линии перфорации

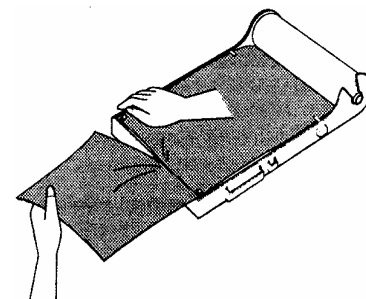

5. Вставьте корпус секции электростатического фильтра в воздухоочиститель.

См. пункт 3.

6. Поставьте на место переднюю панель.

7. Подключите воздухоочиститель к сети.

8. Нажмите кнопку перезапуска, находящуюся на передней панели воздухоочистителя.

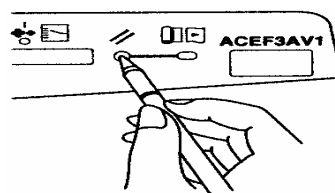

Для этого используйте острие шариковой ручки или любой другой заостренный предмет. Убедитесь, что индикатор замены фильтра не горит. При перезапуске сенсора Вы услышите короткий звуковой сигнал.

ДОПОЛНИТЕЛЬНЫЕ КОМПЛЕКТУЮЩИЕ

Дополнительные рулонные фотокаталитические фильтры для замены приобретаются у поставщика оборудования.

Для модели ACEF3AV1 фильтр КАС12А

Для модели ACEF4AV1 фильтр КАС13А

ТЕХНИЧЕСКИЕ ХАРАКТЕРИСТИКИ

Модель	ACEF3AV1-С, -Н	ACEF4AV1-С, -Н
Напряжение	220 – 240 В 50 Гц	
Наружные размеры	Без подставки 395x462x180	С подставкой 395x479x184
Потребляемая мощность	43	62
Производительность по воздуху (м ³ /мин)	Высокая скорость 3.0 Нормальная скорость 2.0 Низкая скорость 1.4 Ночной режим 0.6	Высокая скорость 3.8 Нормальная скорость 2.7 Низкая скорость 1.7 Ночной режим 0.6
Рекомендуемая площадь	~ 30 м ²	~ 40 м ²
Вес	6.7	7.1