



Инструкция по монтажу

Система кондиционирования *VRV III*

RXHQ8P9W1B
RXHQ10P9W1B
RXHQ12P9W1B
RXHQ14P9W1B
RXHQ16P9W1B
RXHQ18P9W1B

RXYQ5P9W1B
RXYQ8P9W1B
RXYQ10P9W1B
RXYQ12P9W1B
RXYHQ12P9W1B
RXYQ14P9W1B
RXYQ16P9W1B
RXYQ18P9W1B

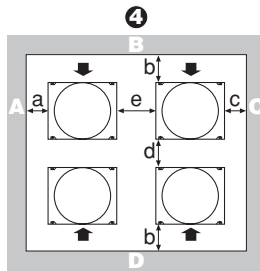
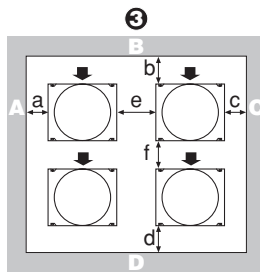
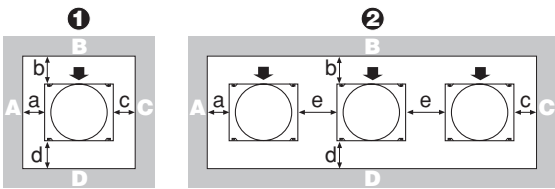

	A+B+C+D		A+B
①	a ≥ 10 mm b ≥ 300 mm c ≥ 10 mm d ≥ 500 mm	a ≥ 50 mm b ≥ 100 mm c ≥ 50 mm d ≥ 500 mm	a ≥ 200 mm b ≥ 300 mm
②	a ≥ 10 mm b ≥ 300 mm c ≥ 10 mm d ≥ 500 mm e ≥ 20 mm	a ≥ 50 mm b ≥ 100 mm c ≥ 50 mm d ≥ 500 mm e ≥ 100 mm	a ≥ 200 mm b ≥ 300 mm e ≥ 400 mm
③	a ≥ 10 mm b ≥ 300 mm c ≥ 10 mm d ≥ 500 mm e ≥ 20 mm f ≥ 600 mm	a ≥ 50 mm b ≥ 100 mm c ≥ 50 mm d ≥ 500 mm e ≥ 100 mm f ≥ 500 mm	
④	a ≥ 10 mm b ≥ 300 mm c ≥ 10 mm d ≥ 500 mm e ≥ 20 mm	a ≥ 50 mm b ≥ 100 mm c ≥ 50 mm d ≥ 500 mm e ≥ 100 mm	

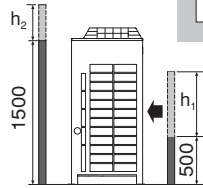

$$h_1 > 0 \rightarrow b \geq b + \frac{h_1}{2}$$

$$h_2 > 0 \rightarrow d \geq d + \frac{h_2}{2}$$

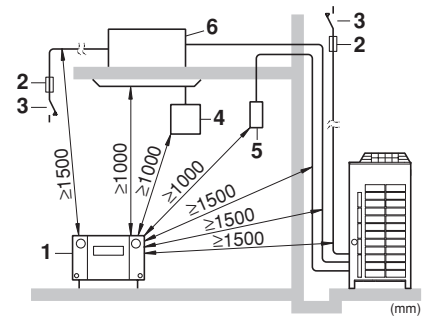

2

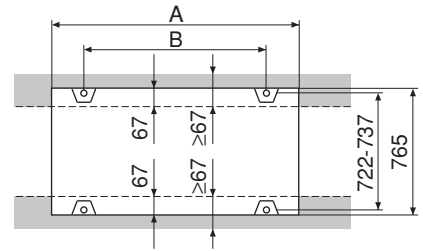

1

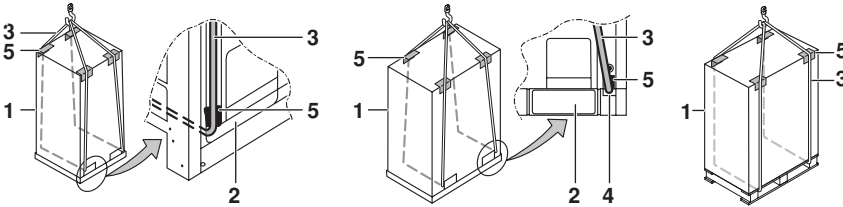

3

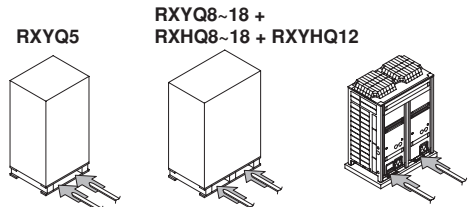

4

5

RXYQ5~18 + RXHQ8~18 + RXYHQ12

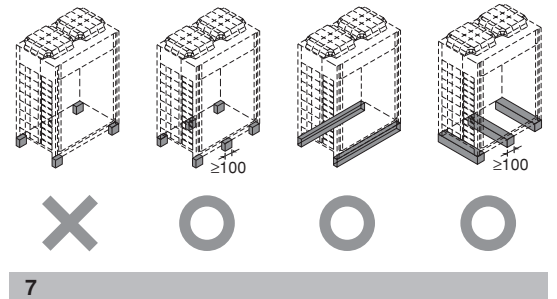
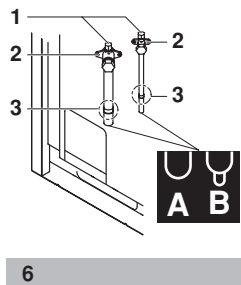
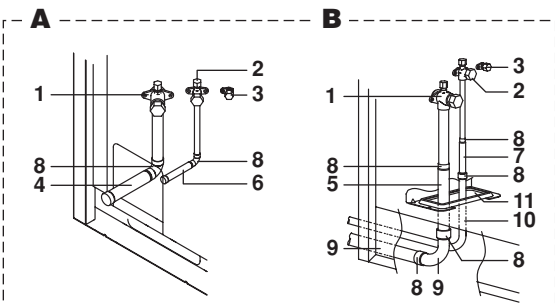

RXYQ20~54 + RXYHQ16~36

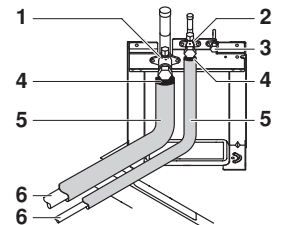
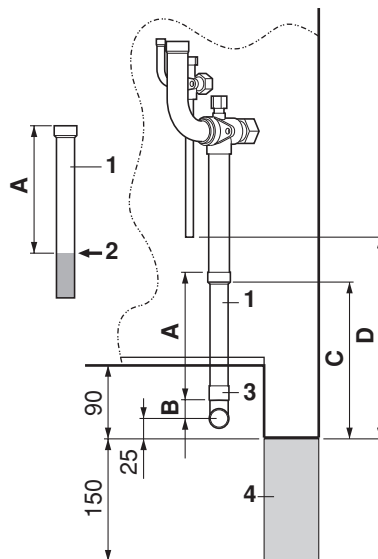
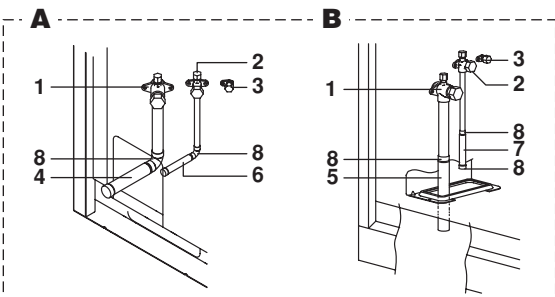

8

9

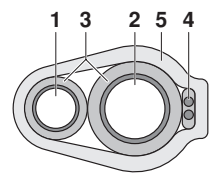
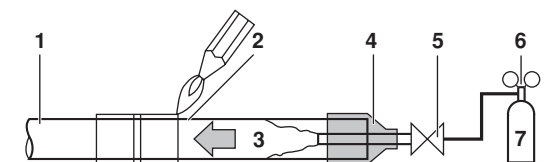

10

11

12

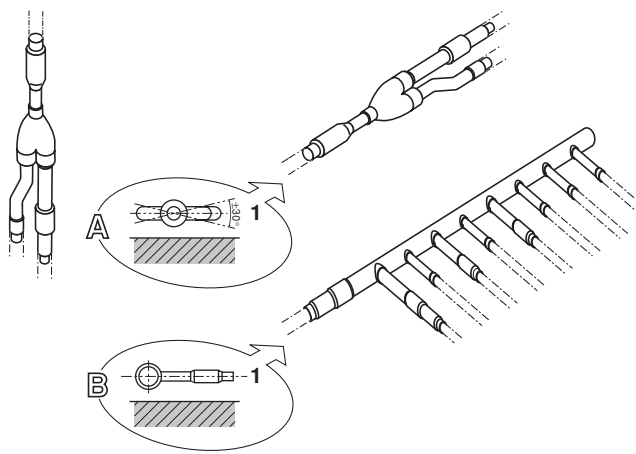

13

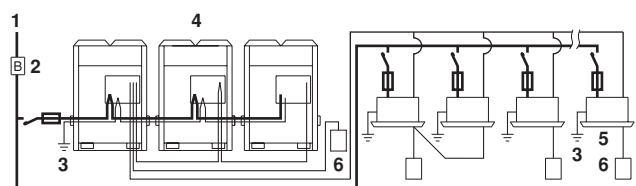

15

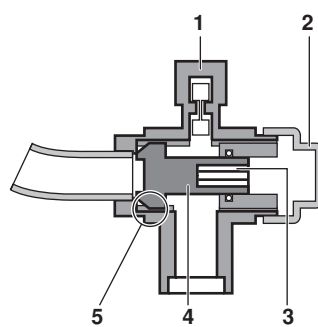

14

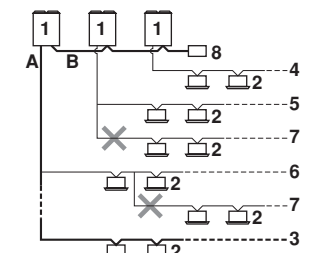

16

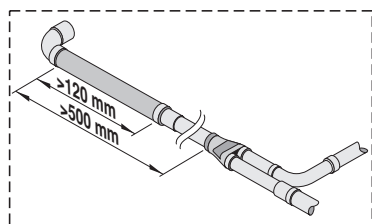
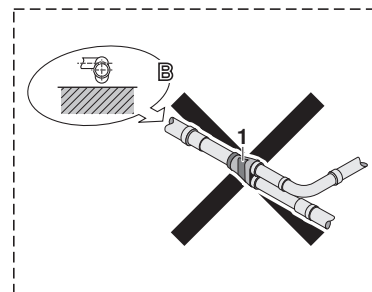
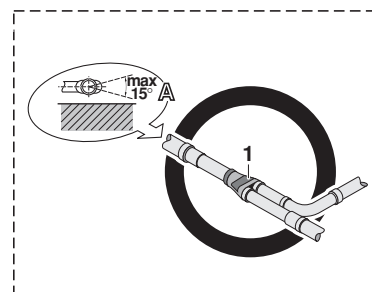

17

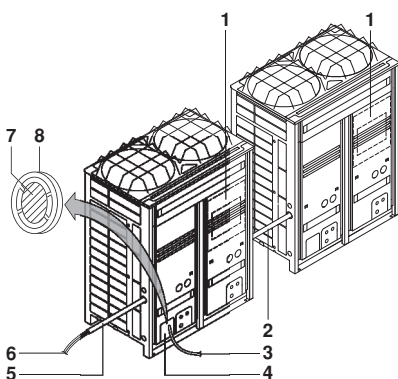

18

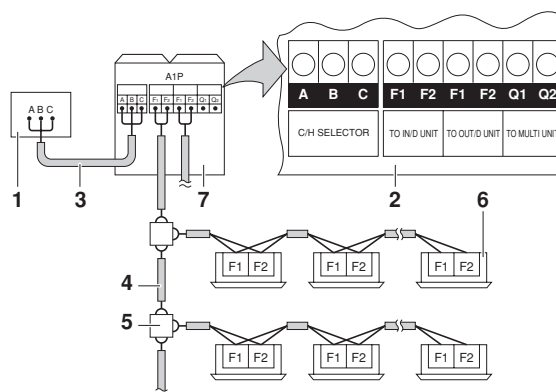

19

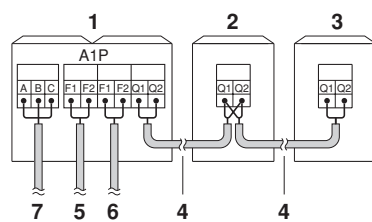

20

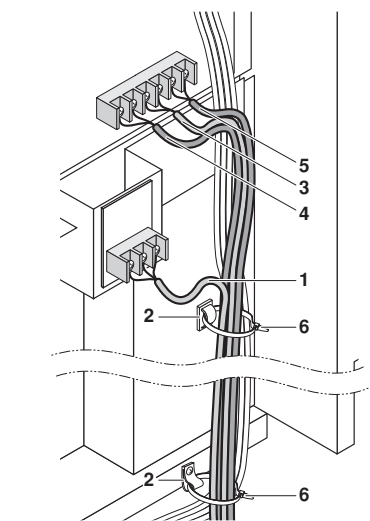

23

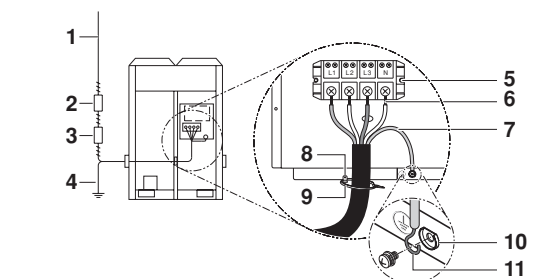

21

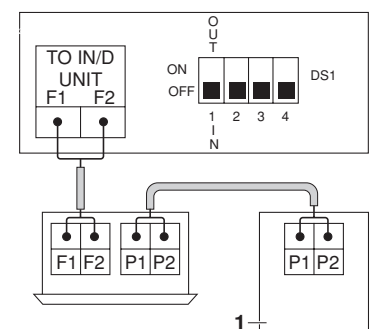

22

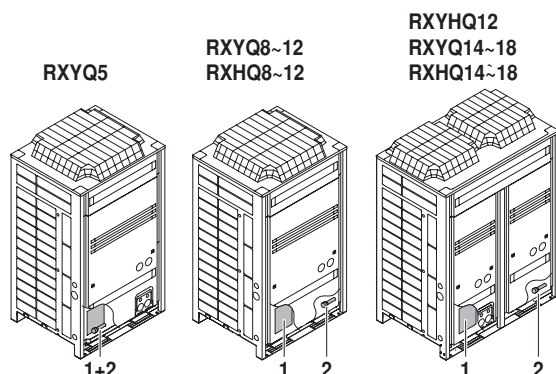

24

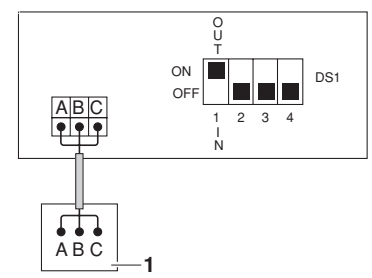

25

Оглавление

	Страница
1. Введение	2
1.1. Комбинации	2
1.2. Стандартная комплектация	3
1.3. Дополнительные принадлежности	3
1.4. Технические и электрические характеристики	3
2. Основные элементы	3
3. Выбор места установки	3
4. Осмотр и транспортировка агрегата	5
5. Распаковка и размещение агрегата	5
6. Трубопровод хладагента	6
6.1. Инструменты для монтажа	6
6.2. Выбор материала трубопровода	6
6.3. Соединения трубопроводов	7
6.4. Подсоединение трубопроводов хладагента	7
6.5. При монтаже труб защищайте систему от загрязнения	10
6.6. Пример подсоединения	11
7. Проверка на утечку и вакуумирование	13
8. Электропроводка	14
8.1. Внутренняя проводка – Перечень обозначений элементов электрических схем	14
8.2. Дополнительные переключатели режима нагрева/охлаждения	15
8.3. Требования к цепи силового электропитания и проводам	15
8.4. Общие меры предосторожности	17
8.5. Примеры системы	17
8.6. Прокладка линии электропитания и линии управления	17
8.7. Электрическое подключение: провода управления и выбор режима «охлаждение»/«нагрев»	18
8.8. Электрическое подключение: проводка электропитания	19
8.9. Пример электропроводки внутри агрегата	20
9. Изоляция трубопроводов	20
10. Проверка агрегата и условий установки	21
11. Заправка хладагента	21
11.1. Важная информация об используемом хладагенте	21
11.2. Меры предосторожности при дозаправке хладагента R410A	21
11.3. Работа с запорными клапанами	22
11.4. Как узнать количество подсоединённых агрегатов	22
11.5. Дополнительная заправка хладагента	23
11.6. Порядок ввода веса дополнительно заправленного хладагента в систему	28
11.7. Что необходимо проверить после дозаправки хладагента	29
12. Перед началом работы	29
12.1. Меры предосторожности при техобслуживании	29
12.2. Что нужно проверить перед первым запуском	30
12.3. Настройка на месте	30
12.4. Пробный запуск	32
13. Работа в режиме технического обслуживания	34
14. Предосторожности при утечке холодильного агента	34
15. Утилизация	35



ОЗНАКОМЬТЕСЬ С НАСТОЯЩЕЙ ИНСТРУКЦИЕЙ ПЕРЕД ТЕМ, КАК ПРИСТУПИТЬ К ЗАПУСКУ СИСТЕМЫ. НЕ ВЫБРАСЫВАЙТЕ ЕЕ. СОХРАНИТЕ ЕЕ ДЛЯ ИСПОЛЬЗОВАНИЯ В БУДУЩЕМ В КАЧЕСТВЕ СПРАВОЧНИКА.

НЕВЕРНЫЙ МОНТАЖ СИСТЕМЫ, НЕПРАВИЛЬНОЕ ПОДКЛЮЧЕНИЕ УСТРОЙСТВ И ОБОРУДОВАНИЯ МОГУТ ПРИВЕСТИ К ПОРАЖЕНИЮ ЭЛЕКТРОТОКОМ, КОРОТКОМУ ЗАМЫКАНИЮ, ПРОТЕЧКАМ ЖИДКОСТИ, ВОЗГОРАНИЮ И ДРУГОМУ УЩЕРБУ. УБЕДИТЕСЬ В ТОМ, ЧТО ПРИМЕНЯЕМОЕ ДОПОЛНИТЕЛЬНОЕ ОБОРУДОВАНИЕ ИЗГОТОВЛЕНО КОМПАНИЕЙ DAIKIN И ПРЕДНАЗНАЧЕНО ИМЕННО ДЛЯ ДАННОЙ СИСТЕМЫ КОНДИЦИОНИРОВАНИЯ. ДОВЕРЯТЬ МОНТАЖ ОБОРУДОВАНИЯ СЛЕДУЕТ ТОЛЬКО КВАЛИФИЦИРОВАННЫМ СПЕЦИАЛИСТАМ.

ОБОРУДОВАНИЕ DAIKIN ПРЕДНАЗНАЧЕНО ДЛЯ СОЗДАНИЯ КОМФОРТА. ПО ВОПРОСАМ ИСПОЛЬЗОВАНИЯ В ДРУГИХ ЦЕЛЯХ ОБРАЩАЙТЕСЬ К ДИЛЕРУ, ПРЕДСТАВЛЯЮЩУЮ КОМПАНИЮ DAIKIN В ВАШЕМ РЕГИОНЕ.

ЕСЛИ У ВАС ВОЗНИКНУТ СОМНЕНИЯ ПО ПОВОДУ МОНТАЖА ИЛИ ЭКСПЛУАТАЦИИ СИСТЕМЫ, ОБРАТИТЕСЬ ЗА СОВЕТОМ И ДОПОЛНИТЕЛЬНОЙ ИНФОРМАЦИЕЙ К ДИЛЕРУ В ВАШЕМ РЕГИОНЕ.

ЭТОТ КОНДИЦИОНЕР ОТНОСИТСЯ К «УСТРОЙСТВАМ, НЕДОСТУПНЫМ ШИРОКОЙ ПУБЛИКЕ».

Оригиналом руководства является текст на английском языке. Текст на других языках является переводом с оригинала.



Количество хладагента для заправки системы не должно превышать 100 кг. Это значит, что если рассчитанное количество хладагента для заправки системы составляет 95 кг и более, вы должны разделить систему с несколькими наружными агрегатами на меньшие независимые системы, для заправки каждой из которых потребуется менее 95 кг хладагента.

Количество хладагента для заправки, предписанное заводом, смотрите на паспортной табличке агрегата.



При использовании хладагента R410A необходимо поддерживать чистоту, сухость и герметичность системы.

- Чистота и сухость
Необходимо избегать попадания в систему посторонних веществ (включая минеральные масла, например, SUNISO, и другие жидкости).
- Герметичность
Хладагент R410A не содержит хлора, не разрушает озоновый слой и не снижает защищенность земли от ультрафиолета. Присутствие R410A в атмосфере может вызывать слабый «парниковый эффект». Поэтому необходимо следить за герметичностью системы.

Внимательно прочтите "6. Трубопровод хладагента" на странице 6 и выполняйте необходимые действия в соответствии с данной инструкцией.



Расчетное давление составляет 4,0 МПа или 40 бар (для агрегатов на R407C: 3,3 МПа или 33 бар), могут потребоваться трубы с большей толщиной стенок. Толщину стенок трубопроводов необходимо тщательно подбирать, более подробную информацию смотрите в абзаце "6.2. Выбор материала трубопровода" на странице 6.

1. Введение

Настоящая инструкция является инструкцией по монтажу инверторов VRV блоков серии Daikin RXYQ-P, RXHQ-P и RXYHQ. Эти агрегаты, предназначенные для наружной установки, используются для обогрева и в качестве тепловых насосов. Агрегаты серии RXHQ-P9 с номинальной тепловой мощностью от 25 до 170 кВт, предназначенные только для обогрева, могут использоваться совместно с основными агрегатами числом до 6-ти. Системы серии RXY(H)Q-P могут объединять до 8 главных блоков, имеют номинальную холодопроизводительность от 14,0 до 147 кВт и номинальную теплопроизводительность от 16,0 до 170 кВт.

Для кондиционирования воздуха агрегаты серии RXYQ-P, RXHQ-P и RXYHQ могут использоваться совместно с внутренними агрегатами Daikin VRV, также эти агрегаты допускают применение хладагента R410A.

В настоящей инструкции по монтажу изложены все сведения о распаковке, установке и подключению агрегатов серии RXYQ-P, RXHQ-P и RXYHQ. Установка внутренних агрегатов в настоящей инструкции не рассматривается. Всегда используйте ту инструкцию по монтажу, которая прилагается к данному агрегату.

1.1. Комбинации

Внутренние агрегаты можно устанавливать, исходя из приведенных ниже диапазонных значений.

- Всегда используйте соответствующие внутренние агрегаты, совместимые с хладагентом R410A. Информацию о совместимости конкретных моделей внутренних агрегатов с хладагентом R410A смотрите в каталогах продукции.
- Обратите внимание при подключении наружных агрегатов в многоагрегатной комбинации. Агрегаты RXYQ-M несовместимы с агрегатами RXY(H)Q-P.
- Общая мощность/количество внутренних агрегатов

Стандартная комплектация наружных агрегатов	Общая мощность внутренних агрегатов
RXYQ5 (a)	62,5~162,5
RX(Y/H)Q8 (a)	100~260
RX(Y/H)Q10 (a)	125~325
RX(Y/H)Q12 (a)	150~390
RX(Y/H)Q14 (a)	175~455
RX(Y/H)Q16 (a)	200~520
RX(Y/H)Q18 (a)	225~585
RX(Y/H)Q20 = RX(Y/H)Q8 + RX(Y/H)Q12	250~650
RX(Y/H)Q22 = RX(Y/H)Q10 + RX(Y/H)Q12	275~715
RX(Y/H)Q24 = RX(Y/H)Q12 + RX(Y/H)Q12	300~780
RX(Y/H)Q26 = RX(Y/H)Q8 + RX(Y/H)Q18	325~845
RX(Y/H)Q28 = RX(Y/H)Q10 + RX(Y/H)Q18	350~910
RX(Y/H)Q30 = RX(Y/H)Q12 + RX(Y/H)Q18	375~975
RX(Y/H)Q32 = RX(Y/H)Q14 + RX(Y/H)Q18	400~1040
RX(Y/H)Q34 = RX(Y/H)Q16 + RX(Y/H)Q18	425~1105
RX(Y/H)Q36 = RX(Y/H)Q18 + RX(Y/H)Q18	450~1170
RX(Y/H)Q38 = RX(Y/H)Q8 + RX(Y/H)Q12 + RX(Y/H)Q18	475~1235
RX(Y/H)Q40 = RX(Y/H)Q10 + RX(Y/H)Q12 + RX(Y/H)Q18	500~1300
RX(Y/H)Q42 = RX(Y/H)Q12 + RX(Y/H)Q12 + RX(Y/H)Q18	525~1365
RX(Y/H)Q44 = RX(Y/H)Q8 + RX(Y/H)Q18 + RX(Y/H)Q18	550~1430
RX(Y/H)Q46 = RX(Y/H)Q10 + RX(Y/H)Q18 + RX(Y/H)Q18	575~1495
RX(Y/H)Q48 = RX(Y/H)Q12 + RX(Y/H)Q18 + RX(Y/H)Q18	600~1560
RX(Y/H)Q50 = RX(Y/H)Q14 + RX(Y/H)Q18 + RX(Y/H)Q18	625~1625
RX(Y/H)Q52 = RX(Y/H)Q16 + RX(Y/H)Q18 + RX(Y/H)Q18	650~1690
RX(Y/H)Q54 = RX(Y/H)Q18 + RX(Y/H)Q18 + RX(Y/H)Q18	675~1755

(a) = главный агрегат

Стандартная комплектация наружных агрегатов	Общая мощность внутренних агрегатов
RXYHQ12 (a)	150~390
RXYHQ16 = RXYQ8 + RXYQ8	200~520
RXYHQ18 = RXYQ8 + RXYQ10	225~585
RXYHQ20 = RXYQ8 + RXYHQ12	250~650
RXYHQ22 = RXYQ10 + RXYHQ12	275~715
RXYHQ24 = RXYQ8 + RXYQ8 + RXYQ8	300~780
RXYHQ26 = RXYQ8 + RXYQ8 + RXYQ10	325~845
RXYHQ28 = RXYQ8 + RXYQ10 + RXYQ10	350~910
RXYHQ30 = RXYQ8 + RXYQ10 + RXYHQ12	375~975
RXYHQ32 = RXYQ8 + RXYHQ12 + RXYHQ12	400~1040
RXYHQ34 = RXYQ10 + RXYHQ12 + RXYHQ12	425~1105
RXYHQ36 = RXYHQ12 + RXYHQ12 + RXYHQ12	450~1170

(a) = главный агрегат

ПРИМЕЧАНИЕ



- В приведённой выше таблице указана возможная общая мощность в стандартной комбинации. Подробную информацию о других конфигурациях смотрите в руководстве по техническому обслуживанию.
- Если общая производительность подключенных внутренних агрегатов будет превышать производительность наружного агрегата, возможно падение холодо- и теплопроизводительности при работе внутренних агрегатов. Более подробную информацию о характеристиках производительности смотрите в Engineering Data Book.
- Для систем с несколькими наружными агрегатами существуют ограничения по порядку подсоединения труб хладагента между наружными агрегатами во время монтажа. Выполняйте монтаж с учётом следующих ограничений. Производительность наружных агрегатов А, В и С должна удовлетворять следующим ограничительным условиям: $A \geq B \geq C$.

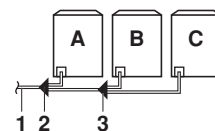

- 1 К внутренним агрегатам
 - 2 Набор труб для подключения нескольких наружных агрегатов (первое ответвление)
 - 3 Набор труб для подключения нескольких наружных агрегатов (второе ответвление)
- Обозначение RX(Y/H)Q относится как к моделям RXYQ, так и RXHQ. Например, RX(Y/H)Q20 = RX(Y/H)Q8 + RX(Y/H)Q12 означает RXYQ20 = RXYQ8 + RXYQ12 или RXHQ20 = RXHQ8 + RXHQ12.

1.2. Стандартная комплектация

Информацию о поставке следующих принадлежностей с агрегатом смотрите в точке 1 на [рисунке 24](#).

Инструкция по монтажу	1
Инструкция по эксплуатации	1
Этикетка с информацией о фторированных газах, способствующих созданию парникового эффекта	1
Этикетка с многоязычной информацией о фторированных газах, способствующих созданию парникового эффекта	1

Информацию о поставке следующих принадлежностей с агрегатом смотрите в точке 2 на [рисунке 24](#).

Вспомогательный патрубок газообразного хладагента ^(a)		
Тип агрегата	Наименование детали	Количество
5~18 л. с.		1
5~10 л. с.		1
12~18 л. с.		1
Вспомогательный патрубок жидкого хладагента ^(a)		
Тип агрегата	Наименование детали	Количество
5~18 л. с.		1
5~10, 14, 16 л. с.		1
12, 18 л. с.		1

(a) = главный агрегат

1.3. Дополнительные принадлежности

Для установки вышеперечисленных наружных агрегатов необходимо следующее дополнительное оборудование.

- Разветвительный комплект (только для R410A: комплект должен быть предназначен для использования с данной системой).

Рефнет-коллектор	Рефнет-тройник
KHRQ22M29H	KHRQ22M20T
KHRQ22M64H	KHRQ22M29T9
KHRQ22M75H	KHRQ22M64T
	KHRQ22M75T

- Комплект труб для подключения нескольких наружных агрегатов (только для R410A: комплект должен быть предназначен для использования с данной системой).

Количество подключаемых наружных агрегатов	
2	3
BHFQ22P1007	BHFQ22P1517

- Уменьшающий переходник (только для R410A: комплект должен быть предназначен для использования с данной системой).

RXU(H)Q24~36 + RXUQ38~54	
KHRQ22M75T	KHRQ22M75H

Выбрать оптимальный разветвительный набор Вам поможет информация, приведенная в разделе "6. Трубопровод хладагента" на [странице 6](#).

1.4. Технические и электрические характеристики

Полный список характеристик смотрите в Engineering Data Book.

2. Основные элементы

Для получения информации по основным элементам и их функциям обратитесь к Engineering Data Book.

3. Выбор места установки

Эта система, состоящая из внутренних и наружных блоков, предназначена для установки в коммерческих и промышленных зданиях. Если это изделие установить в качестве бытового электроприбора, оно может создавать радиопомехи. В случае их возникновения пользователю следует принять адекватные меры.



- Обязательно примите адекватные меры по предотвращению использования наружного агрегата мелкими животными в качестве пристанища.
- Мелкие животные, вступив в контакт с электрическими деталями, могут вызвать сбой в работе агрегата, задымление или возгорание. Проинструктируйте заказчика о том, что пространство вокруг агрегата необходимо содержать в чистоте.

Перед началом монтажа получите разрешение заказчика.

Место установки инверторных агрегатов должно удовлетворять нижеперечисленным условиям:

- Основание, на котором устанавливается агрегат, должно быть достаточно прочным, чтобы выдержать его вес, и ровным, чтобы исключить возникновение излишних шумов и вибрации.



В противном случае агрегат может упасть и причинить повреждения и травмы.

- Вокруг агрегата должно быть достаточно места для проведения сервисного обслуживания и свободной циркуляции воздуха (смотрите [рисунок 1](#) и выберите один из возможных вариантов).

A B C D Стороны места установки с препятствиями
 Сторона всасывания

- Если на месте установки имеются препятствия со сторон **A+B+C+D**, высота стен со сторон **A+C** не влияет на площадь свободного пространства, необходимого для проведения технического обслуживания. Зависимость величины площади свободного пространства, необходимого для проведения технического обслуживания, от высоты стен со сторон **B+D** смотрите на [рисунок 1](#).

- Если на месте установки препятствия имеются только со сторон **A+B**, высота стен не влияет на указанную площадь свободного пространства, необходимого для проведения технического обслуживания.

ПРИМЕЧАНИЕ Показанная на [рисунке 1](#) площадь свободного пространства, необходимого для проведения технического обслуживания, приведена для работы на охлаждение при 35°C.

- Убедитесь в том, что на месте установки исключена возможность возгорания в результате утечки огнеопасного газа.
- Утечка из агрегата воды может стать причиной материального ущерба (это возможно, например, при засорении дренажной системы или ее негерметичности).
- Длина трубопровода между внутренним и наружным агрегатами не должна превышать установленных пределов (см. "6.6. Пример подсоединения" на [странице 11](#)).
- Агрегат должен быть размещен так, чтобы выходящий из него поток воздуха и издаваемый им шум не беспокоили окружающих.

7 Обеспечьте размещение решеток на входе и выходе воздуха таким образом, чтобы они не были расположены навстречу основному направлению ветра. Лобовой ветер может нарушить нормальную работу агрегата. В случае необходимости для ограждения от ветра используйте защитный экран.

8 Не следует устанавливать и эксплуатировать агрегат в местах с повышенным содержанием солей в воздухе, например, на морском побережье (более подробную информацию смотрите в engineering databook).

9 В процессе установки следите за тем, чтобы никто не залезал на агрегат и не размещал на нем какие бы то ни было предметы.

Их падение может стать причиной травмы.

10 При установке агрегата в малом помещении примите меры по предотвращению превышения допустимой безопасной концентрации хладагента в случае его утечки.



Избыточная концентрация хладагента в закрытом помещении может привести к кислородной недостаточности.

11 Не допускается эксплуатация оборудования во взрывоопасной среде.



■ Оборудование, описываемое в настоящей инструкции, может служить источником электрических помех, вызываемых токами высокой частоты. Данное оборудование соответствует нормативам, утвержденным в целях обеспечения разумной защиты от электромагнитных помех. Тем не менее отсутствие помех в каждой конкретной ситуации не гарантируется.

Поэтому рекомендуется устанавливать это оборудование и размещать электропроводку на соответствующем удалении от стереофонической аппаратуры, персональных компьютеров и т.п. (Смотрите рисунок 2).

- 1 Персональный компьютер или радиоприемник
- 2 Плавкий предохранитель
- 3 Предохранитель утечки на землю
- 4 Пульт дистанционного управления
- 5 Переключатель режимов «охлаждение»/«нагрев»
- 6 Внутренний агрегат

В местах слабого приёма во избежание электромагнитных помех от другого оборудования необходимо соблюдать дистанцию не менее 3 м, а также использовать экранированные кабели для магистральной электропроводки и линий управления.

■ В регионах, где обычно выпадает много снега, наружный агрегат необходимо устанавливать в таком месте, чтобы снег не препятствовал его нормальной работе.

■ Находясь в системе, хладагент R410A нетоксичен, непожароопасен и безвреден. Тем не менее если этот хладагент окажется в открытом виде вне системы (например, в результате утечки), он при определенной концентрации может оказать неблагоприятное воздействие на находящихся в том же помещении людей. Поэтому во избежание утечки хладагента необходимо принимать соответствующие меры предосторожности. См. раздел "14. Предосторожности при утечке холодильного агента" на странице 34.

■ Не следует устанавливать агрегат в местах, где

■ в атмосфере могут присутствовать серные кислоты и другие агрессивные газы.

Медные трубы и паяные соединения могут разрушиться в результате коррозии, что приведет к утечке хладагента.

■ в атмосфере могут присутствовать мелкие частицы или пары минерального масла.

Могут разрушиться и отвалиться пластиковые детали, что может вызвать протечку воды.

■ находится оборудование, являющееся источником электромагнитного излучения.

Электромагнитные волны могут вызвать сбой в работе системы управления, что воспрепятствует нормальной работе агрегатов.

■ возможна утечка легковоспламеняющихся газов, где хранятся растворители, бензин и прочие летучие вещества, а также где в атмосфере присутствует угольная пыль и другие горючие материалы.

Протекший газ может скопиться вокруг агрегата, что приведет к взрыву.



■ При установке учитывайте возможное влияние сильного ветра, тайфунов и землетрясений.

Неправильная установка может привести к падению агрегата.

4. Осмотр и транспортировка агрегата

Сразу же после доставки следует тщательно осмотреть упаковку и о любом замеченном повреждении немедленно сообщить представителю организации, осуществившей доставку.

При погрузке и разгрузке агрегата необходимо иметь ввиду следующее.

-  Этот символ означает: «Осторожно».
-  Не переворачивайте агрегат во избежание повреждения компрессора.

- Заранее выберите траекторию погрузки агрегата.
- Старайтесь доставить агрегат как можно ближе к месту монтажа, не вынимая его из упаковки — это сведет к минимуму вероятность механических повреждений при транспортировке. (Смотрите рисунок 4)

- Упаковочный материал
- Отверстие (большое)
- Стропа
- Отверстие (малое) (40x45)
- Прокладка

- При подъеме агрегата краном закрепите агрегат с помощью двух строп длиной не менее 8 м. (Смотрите рисунок 4)
Агрегат необходимо защитить от повреждений, уложив прокладки в местах контакта со стропами; также обращайте внимание на положение центра тяжести агрегата.

ПРИМЕЧАНИЕ Используйте стропы шириной ≤ 20 мм, способные выдержать вес агрегата.

- При использовании погрузчика предпочтительно сначала транспортировать агрегат со стеллажом, а затем пропустить вилы погрузчика через большие прямоугольные отверстия в нижней части агрегата. (Смотрите рисунок 5)

- 1.1 Перемещайте агрегат в окончательное положение погрузчиком, поднимая агрегат за стеллаж.

- 1.2 Поместив агрегат в окончательное положение, распакуйте его и пропустите вилы погрузчика через большие прямоугольные отверстия в нижней части агрегата.

ПРИМЕЧАНИЕ Во избежание повреждения агрегата оберните вилы погрузчика наполнительной тканью. Если краска с дна будет содрана, антикоррозионный эффект ослабнет.

5. Распаковка и размещение агрегата

- Отвинтите четыре винта, которыми агрегат прикреплен к стеллажу.
- Проверьте, чтобы основание, на которое устанавливается агрегат, было достаточно прочным — это позволит избежать излишних шумов и вибрации.



Не используйте только подставки для поддержки углов. (Смотрите рисунок 7)

- X Недопустимо (кроме RXYQ5)
- O Допускается (единицы: мм)

- Ширина основания под агрегатом должна быть больше 765 мм глубины агрегата. (Смотрите рисунок 3)
- Высота основания должна составлять не менее 150 мм от пола.
- Агрегат должен быть размещен на твердом ровном основании (стальном или бетонном), как показано на рисунке 3.

Модель	A	B
RXYQ5	635	497
RX(Y/H)Q8-12	930	792
RX(Y/H)Q14-18 + RXYHQ12	1240	1102

- Поддерживайте агрегат основанием шириной не менее 67 мм (ширина опорной ноги агрегата составляет 67 мм, см. рисунок 3).
- Закрепите агрегат с помощью четырех фундаментных болтов M12. Рекомендуется ввинтить фундаментные болты таким образом, чтобы 20 мм их длины осталось над поверхностью основания.

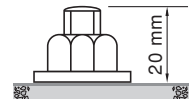

- Для отвода воды от основания агрегата проложите вокруг него дренажную канавку.
- Если агрегат устанавливается на крыше, проверьте, обладает ли она достаточной прочностью и хорошо ли с нее стекает вода.
- Если агрегат устанавливается на выносной раме, на расстоянии 150 мм непосредственно под агрегатом необходимо установить щиток из водонепроницаемого материала, чтобы предотвратить намокание стены и других конструкций здания.
- При установке в коррозионной среде используйте гайку с пластиковой шайбой (1), чтобы защитить притягивающую часть гайки от ржавления.

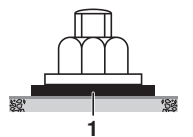

Снятие транспортировочных распорок

(только для агрегатов RXYHQ12)

4 желтые транспортировочные распорки, установленные на ноги компрессора для защиты агрегата во время перевозки, необходимо снять. Выполните действия, показанные на рисунке 1 и описанные ниже.

- A Компрессор
- B Крепежная гайка
- C Транспортировочная распорка

- Немного ослабьте крепежную гайку (B).
- Снимите транспортировочную распорку (C).
- Затяните крепежную гайку (B).



ВНИМАНИЕ

При работе с установленными транспортировочными распорками агрегат может сильно вибрировать и издавать неестественный шум.

6. Трубопровод хладагента



Не вставляйте пальцы, а также палки и другие предметы в отверстия для забора и выпуска воздуха. Когда вентилятор вращается на высокой скорости, это может привести к травме.



Для дозаправки следует использовать хладагент R410A.

Все работы по прокладке трубопроводов должны производиться квалифицированным специалистом с учетом местных и государственных нормативов.

Меры предосторожности при пайке трубопровода хладагента

Не пользуйтесь флюсом при пайке медного трубопровода хладагента. Особенно это касается трубопровода хладагента на основе гидрофторуглерода. Используйте присадочный металл на основе фосфорной меди (BCuP), для которого не нужен флюс.

Флюс оказывает на трубы циркуляции хладагента исключительно вредное воздействие. Например, если используется флюс на основе хлора, он вызовет коррозию трубы, а особенно, если во флюсе содержится фтор, он разрушит масло, используемое в контуре.

При пайке трубы необходимо продувать азотом. Пайка без азотной продувки или без накачки азота в трубопровод приведет к образованию обширной оксидированной пленки на внутренней поверхности труб, что негативно повлияет на работу клапанов и компрессоров охлаждающей системы.

По окончании монтажных работ убедитесь в отсутствии утечек паров хладагента.

При утечке паров хладагента в помещении и их соприкосновении с открытым огнем возможно образование ядовитых газов.

В случае утечки немедленно проветрите помещение.

Во избежание обморожения не допускайте прямого контакта протекшего хладагента с кожей.

6.1. Инструменты для монтажа

При монтаже следует применять только те приспособления, которые специально предназначены для работы с хладагентом R410A (заправочный рукав с манометром и т.п.), рассчитаны на необходимое давление и исключают попадание в трубопровод посторонних веществ (минеральных масел, например SUNISO, и влаги).

(Характеристики винтов для хладагентов R410A и R407C отличаются.)

Используйте двухступенчатый вакуумный насос с обратным клапаном, способный вакуумировать до $-100,7$ кПа (5 тор, -755 мм рт. ст.).

ПРИМЕЧАНИЕ Следите за тем, чтобы масло насоса не попадало в систему, когда насос не работает.



6.2. Выбор материала трубопровода

1. Загрязнение внутренних поверхностей труб (включая масла) должно быть не более 30 мг/10 м.
2. В контуре циркуляции хладагента используйте трубы, имеющие следующие конструкционные характеристики:

■ Сечение: чтобы определить размеры труб, смотрите раздел "6.6. Пример подсоединения" на странице 11.

■ Материал труб: медь, подвергнутая фосфорноокислой антиокислительной обработке для хладагента.

■ Степень твердости: используйте трубы, степень твердости которых соотносится с их диаметром, как показано в таблице ниже.

Ø трубы	Степень твердости материала трубы
$\leq 15,9$	O
$\geq 19,1$	1/2H

O = отпущенный
1/2H = средней твердости

■ Толщина труб в контуре хладагента должна соответствовать местным и общегосударственным нормативам. Минимальная толщина труб под хладагент R410A определяется по приведенной ниже таблице.

Ø трубы	Минимальная толщина t (мм)
6,4	0,80
9,5	0,80
12,7	0,80
15,9	0,99
19,1	0,80

Ø трубы	Минимальная толщина t (мм)
22,2	0,80
28,6	0,99
34,9	1,21
41,3	1,43

3. Проследите за тем, чтобы использовались именно те соединительные элементы трубопроводов, которые были выбраны в соответствии с разделом "6.6. Пример подсоединения" на странице 11.

4. При невозможности использования труб необходимых размеров (дюймовых размеров) допускается использование труб других диаметров (миллиметровых размеров) с учетом следующих рекомендаций:

■ подбирайте диаметр трубы так, чтобы он максимально соответствовал необходимому,

■ в местах стыковки труб дюймовых и миллиметровых диаметров используйте соответствующие переходники (приобретаются на внутреннем рынке).

5. Рекомендации по выбору труб для ответвлений
Когда общая эквивалентная длина труб между наружными и внутренними агрегатами составляет 90 м и более, необходимо увеличить диаметр главных труб (как жидкого, так и газообразного хладагента).

С увеличением длины труб возможно падение производительности, однако и в этом случае диаметр главных труб можно увеличить. См. страницу 12. При невозможности использования труб рекомендованного размера оставьте трубы оригинального диаметра (что может привести к некоторому снижению производительности).

6.3. Соединения трубопроводов

При пайке трубы необходимо продувать азотом, также сначала прочтите абзац "Меры предосторожности при пайке трубопровода хладагента" на странице 6.

ПРИМЕЧАНИЕ Регулятор давления подаваемого во время пайки азота должен быть установлен в положение не более 0,02 МПа. (Смотрите рисунок 10)



- 1 Трубопровод хладагента
- 2 Место пайки
- 3 Азот
- 4 Изолирующая обмотка
- 5 Ручной клапан
- 6 Регулятор
- 7 Азот



Не используйте антиоксиданты при пайке трубных соединений.

Остатки могут засорить трубы и вызвать поломку оборудования.

6.4. Подсоединение трубопроводов хладагента

1 Подсоединение спереди или сбоку

Трубопроводы хладагента можно подсоединять спереди или сбоку (с выводом снизу) агрегата как показано на рисунке.

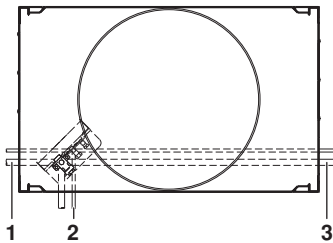

- 1 Подсоединение слева
- 2 Подсоединение спереди
- 3 Подсоединение справа

ПРИМЕЧАНИЕ Меры предосторожности при освобождении выбивных отверстий



- Следите за тем, чтобы не повредить корпус
- После освобождения выбивных отверстий мы рекомендуем удалить заусенцы и покрасить края отверстий и прилегающие участки восстановительной краской во избежание ржавления.
- Проводя через выбивные отверстия электрические провода, оборачивайте их защитной лентой во избежание повреждения.

2 Удаление пережатия труб (Смотрите рисунок 6)



Не допускается снимать сплюсненные края пайкой.

Газо-масляная смесь, остающаяся в запорном вентиле, может разорвать сплюсненные края труб.

Нарушение нижеприведенных инструкций может привести к порче имущества или травмам, вплоть до серьезных в зависимости от обстоятельств.



Для удаления сплюсненных труб следуйте следующей процедуре:

- 1 Снимите с запорного вентиля крышку и убедитесь, что он полностью закрыт.
- 2 Подсоедините зарядный шланг к сервисным портам всех запорных вентилях.
- 3 Используя установку по сбору фреона, удалите газ и масло из сплюсненных труб.



Не выпускайте газы в атмосферу.

- 4 После того, как газ и масло были удалены из сплюсненных труб, отсоедините зарядный шланг и закройте сервисные порты.
- 5 Если нижняя часть сплюсненных труб выглядит как деталь **A** на рисунке 6, следуйте инструкциям для шагов 7+8 процедуры.

Если нижняя часть сплюсненных труб выглядит как деталь **B** на рисунке 6, следуйте инструкциям для шагов 6+7+8 процедуры.

- 6 Отрежьте нижнюю часть меньшей сплюсненной трубы, используя подходящий инструмент (например, труборез, острогубцы, ...), так чтобы открылось пересечение, и если удаление масла не было выполнено полностью, дождитесь, пока стечет остатки масла.



Подождите, пока стечет все масло.

- 7 Отрежьте труборезом сплюсненные трубы чуть выше места припоя или отметки при отсутствии места припоя.



Не допускается снимать сплюсненные края пайкой.



- 8 В случае, если удаление масла не было выполнено полностью, подождите, пока все масло стечет, и только после этого продолжайте соединение трубопроводов.

См. рисунок 6.

- 1 Сервисный порт
- 2 Запорный вентиль
- 3 Место отреза трубы чуть выше места припоя или отметки
- A Сплюсненные трубы
- B Сплюсненные трубы



Рекомендации по соединению трубопроводов

- Сначала выполните пайку у запорного клапана контура газообразного хладагента, затем — у запорного клапана контура жидкого хладагента.
- Нанесите твёрдый припой, как показано на рисунке.

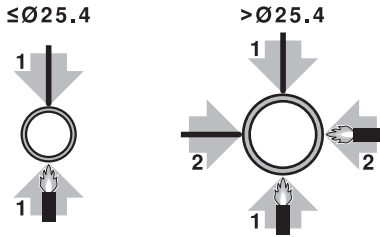

- При проведении работ по прокладке труб не забудьте воспользоваться входящими в комплект поставки вспомогательными патрубками.
- Проследите за тем, чтобы трубы, смонтированные на месте, не соприкасались с другими трубами на нижней или боковой панели. Во избежание контакта с корпусом защитите трубы соответствующей изоляцией, особенно при подсоединении снизу или сбоку.

3 Установлен один наружный агрегат: В случае RXYQ5 + RX(Y/H)Q8-18 + RXYHQ12 (Смотрите рисунок 8)

- Подсоединение спереди:
Для подсоединения снимите крышку запорного клапана.
- Подсоединение снизу:
Освободите выбивные отверстия в нижней раме и пропустите трубопровод под нижней рамой.

- A** Подсоединение спереди
Для подсоединения снимите крышку запорного клапана.
- B** Подсоединение снизу:
Освободите выбивные отверстия в нижней раме и пропустите трубопровод под нижней рамой
- 1 Запорный клапан на стороне газообразного хладагента
 - 2 Запорный клапан на стороне жидкого хладагента
 - 3 Сервисный порт для дозаправки хладагента
 - 4 Вспомогательный патрубок газообразного хладагента (1)
 - 5 Вспомогательный патрубок газообразного хладагента (2)
 - 6 Вспомогательный патрубок жидкого хладагента (1)
 - 7 Вспомогательный патрубок жидкого хладагента (2)
 - 8 Пайка
 - 9 Трубопровод газообразного хладагента (приобретается на внутреннем рынке)
 - 10 Трубопровод жидкого хладагента (приобретается на внутреннем рынке)
 - 11 Освободите выбивные отверстия (воспользуйтесь молотком)

- Обработка вспомогательного патрубка газообразного хладагента (2)
Только в случае подсоединения сбоку — обрежьте вспомогательный патрубок газообразного хладагента (2) как показано на рисунке 11.

- 1 Вспомогательный патрубок газообразного хладагента
- 2 Место обрезки
- 3 Трубопровод газообразного хладагента (приобретается на внутреннем рынке)
- 4 Основание

Модель	A	B	C	D
RXYQ5 (мм)	166	16	199	246
RX(Y/H)Q8 (мм)	156	17	188	247
RX(Y/H)Q10 (мм)	156	23	192	247
RX(Y/H)Q12 (мм)	150	29	192	247
RX(Y/H)Q14~18 + RXYHQ12 (мм)	150	29	192	251

- ПРИМЕЧАНИЕ**
- При подсоединении трубопроводов на месте эксплуатации системы используйте вспомогательные патрубки.
 - Проследите за тем, чтобы трубопроводы, проложенные на месте эксплуатации системы, не входили в контакт с другими трубами, основанием и боковыми панелями агрегата.

4 Система с несколькими наружными агрегатами: RX(Y/H)Q20~54 + RXYHQ16~36

- Подсоединение спереди:
Для подсоединения снимите крышку запорного клапана. (Смотрите рисунок 8)
- Подсоединение снизу:
Освободите выбивные отверстия в нижней раме и пропустите трубопровод под нижней рамой. (Смотрите рисунок 8)

4.1 Рекомендации по соединению труб между наружными агрегатами (система с несколькими наружными агрегатами)

- Агрегаты мощностью 5 л.с. не могут использоваться как независимые в системе с несколькими агрегатами.
- Для монтажа трубных соединений между наружными агрегатами необходим дополнительный комплект BHFQ22P1007/1517 для подключения нескольких наружных агрегатов. При монтаже труб следуйте указаниям, приведенным в инструкции по монтажу, прилагаемой к этому комплекту.
- Приступайте к монтажу труб только после изучения ограничений, приведённых здесь и в главе "6.4. Подсоединение трубопроводов хладагента" на странице 7, а также следуйте указаниям инструкции по монтажу, прилагаемой к комплекту.

4.2 Возможные ограничения и схемы монтажа

- Трубы, проходящие между наружными агрегатами, должны быть проложены ровно или с небольшим смещением вверх во избежание задержки в них масла.

Схема 1



1 К внутреннему агрегату

Схема 2



1 К внутреннему агрегату

Недопустимые схемы: замените на схему 1 или 2

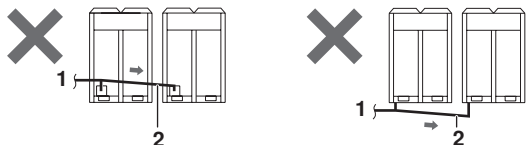

- 1 К внутреннему агрегату
- 2 Трубы между наружными агрегатами

- Во избежание задержки масла у самого дальнего наружного агрегата всегда подсоединяйте запорный клапан и трубы между наружными агрегатами по одной из 4 допустимых схем, показанных на рисунке ниже.

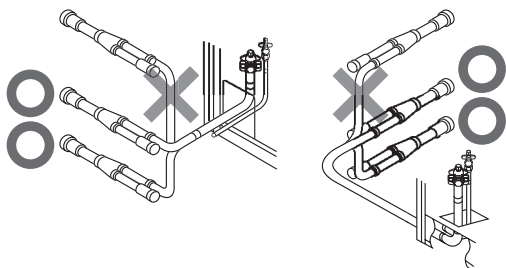

Недопустимые схемы: замените на схему 1 или 2

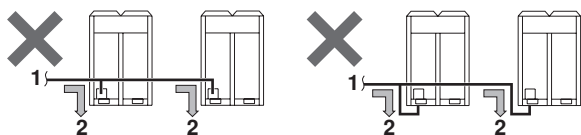

- 1 К внутреннему агрегату
- 2 Масло собирается у самого дальнего наружного агрегата

Измените на одну из конфигураций, показанных на рисунках ниже

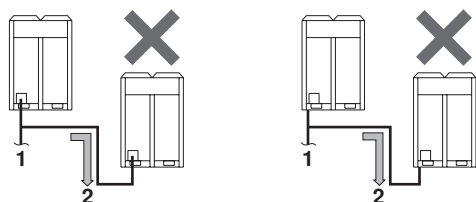

- 1 К внутреннему агрегату
- 2 Масло собирается у самого дальнего наружного агрегата, когда система останавливается.

Правильная конфигурация

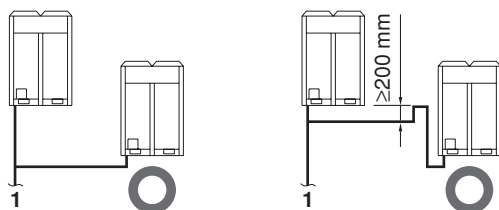

- 1 К внутреннему агрегату

- Если длина трубопровода между наружными агрегатами превышает 2 м, создайте в трубопроводе газообразного хладагента в пределах 2 м от комплекта подъем не менее чем в 200 мм.

- Если ≤ 2 м

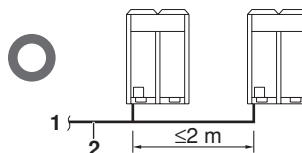

- 1 К внутреннему агрегату
- 2 Трубы между наружными агрегатами

- Если ≥ 2 м

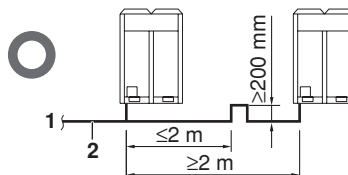

- 1 К внутреннему агрегату
- 2 Трубы между наружными агрегатами

5 Разветвление трубопровода хладагента

- Указания по установке разветвительного комплекта см. в прилагаемой к нему инструкции по монтажу. (Смотрите рисунок 13)

- 1 Горизонтальная поверхность

Соблюдайте перечисленные ниже условия:

- монтируйте рефнет-тройник так, чтобы ответвления располагались либо горизонтально, либо вертикально,
- монтируйте рефнет-коллектор так, чтобы ответвления располагались горизонтально.

- Монтаж комплекта для подсоединения нескольких агрегатов

(Смотрите рисунок 17)



- Монтируйте соединения горизонтально, чтобы предупредительная табличка, прикрепленная к соединению, оказалась сверху. Не наклоняйте соединение более чем на 15° (см. вид A).
- Не монтируйте соединение вертикально (см. вид B).
- Проследите за тем, чтобы после соединения трубопровод был абсолютно прямым на участке не менее 500 мм. Прямой участок не менее 500 мм можно обеспечить только если на месте подсоединен прямой трубопровод длиной не менее 120 мм.
- Неправильный монтаж может привести к сбоям в работе наружного агрегата.

6 Ограничения по длине трубопроводов

Убедитесь в том, что перепады высот, общая длина трубопроводов и длина труб после разветвления укладываются в пределы, указанные в разделе "6.6. Пример подсоединения" на странице 11.

6.5. При монтаже труб защищайте систему от загрязнения

- Проследите, чтобы в нее не попадали влага и грязь.

	Длительность монтажа	Способ защиты
	Более месяца	Пережатие трубопровода
	Менее месяца	
	Независимо от длительности	Пережатие или заклеивание трубопровода

- Обратите особое внимание на места прохождения труб через стены.
- Заблокируйте все щели в отверстиях выхода труб и электропроводки с помощью герметизирующего материала (приобретается на внутреннем рынке). (В противном случае производительность агрегата снизится, также возможно проникновение в машину мелких животных.)

Пример: вывод трубопровода через переднюю панель

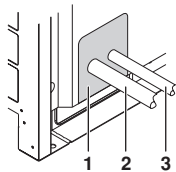

- 1 Заглушите места, помеченные цветом «» (если трубопровод выводится через переднюю панель)
- 2 Трубопровод газообразного хладагента
- 3 Трубопровод жидкого хладагента



После подсоединения всех труб убедитесь в отсутствии утечки газа. Проведите проверку на утечку газа с помощью азота.

6.6. Пример подсоединения

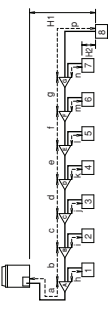
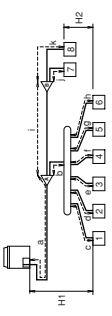
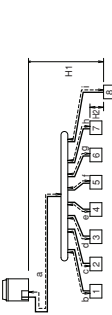
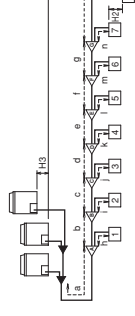
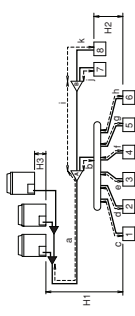
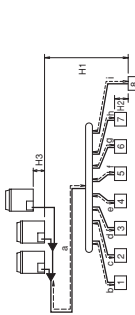
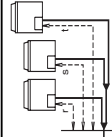
Пример подсоединения (Соединение 8 внутренних агрегатов Система с тепловым насосом)		Разветвление с помощью рефнета и рефнет-коллектора		Разветвление с помощью рефнета		Разветвление с помощью рефнет-коллектора												
<p>▲ Для монтажа нескольких наружных агрегатов воспользуйтесь поставляемым по отдельному заказу комплектом соединений трубопроводов для подключения нескольких наружных агрегатов (ВНFG22P1007+1517). Методика выбора показана в таблице справа.</p> <p>• Не используйте комплект соединений трубопроводов для подключения нескольких наружных агрегатов (ВНFG22M909+1359), поставляемый в качестве опции для моделей серии М, а также не используйте тройники.</p>	<p>1 внутренний агрегат</p> <p>▲ рефнет-тройник</p> <p>○ рефнет-коллектор</p> <p>◀ комплект соединений трубопроводов для подключения нескольких наружных агрегатов</p>	<p>Установлен один наружный агрегат (RXYS-18 + RXHQ8-18 + RXHQ12)</p>				Разветвление с помощью рефнет-коллектора												
						<p>Система с несколькими наружными агрегатами (RX(Y)HQ20-54 + RX(Y)HQ16-36)</p>												
<p>Установите горизонтально общую часть (часть ◀ на рисунке) комплекта соединений трубопроводов для подключения нескольких наружных агрегатов, соблюдая ограничения по монтажу, изложенные в разделе «Подсоединение трубопроводов хладагента».</p> <p>(*) Если мощность системы соответствует модели 20 или превышает ее, отмеряйте еще раз до первого наружного ответвления от внутреннего агрегата.</p>	<p>Максимально допустимая длина</p>	Фактическая длина трубопровода	а: a+b+c+d+e+f+g+h≤165 м [Пример] агрегат 6: a+b+h≤165 м, агрегат 8: a+h≤165 м	Длина трубопровода между наружным и самым удаленным внутренним агрегатом ≤165 м	[Пример] агрегат 8: a+h≤165 м	Длина трубопровода между наружным и самым удаленным внутренним агрегатом ≤190 м (эквивалентная длина трубопровода увеличивается на 0,5 м на каждый рефнет и на 1,0 м на каждый рефнет-коллектор (для расчетов))												
		Общая длина удлинения	Общая длина трубопровода от наружного агрегата* до самого удаленного внутреннего агрегата ≤1000 м	Длина трубопровода от наружного агрегата ≤10 м. Примерная длина: макс. 13 м	Перепад высот между наружным и внутренним агрегатами (H1) ≤50 м (≤40 м, если наружный агрегат расположен ниже внутреннего).	Перепад высот между соседними внутренними агрегатами (H2) ≤15 м	Перепад высот между наружными агрегатами (между главным и подчиненным) (H3) ≤5 м											
<p>Допустимая высота</p>	<p>Допустимая длина после ответвления</p>	Разница в высоте	Между наружными и внутренними агрегатами	Разница в высоте	Между наружными и внутренними агрегатами	Длина трубы от первого ответвления трубопровода хладагента (от первого, считая от наружного агрегата, рефнета или рефнет-коллектора) до самого удаленного внутреннего агрегата ≤40 м (см. примечание 1)												
		Разница в высоте	Между наружными агрегатами	[Пример] агрегат 8: b+c+d+e+f+g+h≤40 м	Разница в высоте	Между наружными агрегатами	[Пример] агрегат 8: h+k≤40 м	[Пример] агрегат 8: ≤40 м										
<p>Выбор наборов разветвительных элементов</p> <p>Наборы разветвительных элементов можно использовать только с хладагентом R410A.</p>	<p>Как выбрать рефнет</p> <ul style="list-style-type: none"> При использовании рефнетов на первом ответвлении, считая со стороны наружного агрегата. <p>Выбирайте по следующей таблице в соответствии с мощностью наружного агрегата.</p>	Фактическая длина трубопровода	Между наружными агрегатами	Как выбрать рефнет-коллектор	<ul style="list-style-type: none"> Выборите по следующей таблице в соответствии с общей мощностью всех внутренних агрегатов, подключенных после рефнет-коллектора. Примечание: Тип 250 нельзя подключать после рефнет-коллектора. 	<p>Тип мощности внутреннего агрегата</p> <table border="1"> <thead> <tr> <th>Тип мощности внутреннего агрегата</th> <th>Название рефнета</th> </tr> </thead> <tbody> <tr> <td>RXYS</td> <td>КНFG22M20T</td> </tr> <tr> <td>RX(Y)HQ8-10</td> <td>КНFG22M29T19</td> </tr> <tr> <td>RX(Y)HQ12-22 + RXHQ12 + RX(Y)Q16-22</td> <td>КНFG22M64T</td> </tr> <tr> <td>RX(Y)HQ24-54</td> <td>КНFG22M75T</td> </tr> </tbody> </table>		Тип мощности внутреннего агрегата	Название рефнета	RXYS	КНFG22M20T	RX(Y)HQ8-10	КНFG22M29T19	RX(Y)HQ12-22 + RXHQ12 + RX(Y)Q16-22	КНFG22M64T	RX(Y)HQ24-54	КНFG22M75T	
		Тип мощности внутреннего агрегата	Название рефнета															
RXYS	КНFG22M20T																	
RX(Y)HQ8-10	КНFG22M29T19																	
RX(Y)HQ12-22 + RXHQ12 + RX(Y)Q16-22	КНFG22M64T																	
RX(Y)HQ24-54	КНFG22M75T																	
<p>Рефнеты, кроме первого ответвления, выбираются по сумме индексов подключенных к ним внутренних агрегатов.</p>		<p>Тип мощности наружного агрегата</p> <table border="1"> <thead> <tr> <th>Тип мощности наружного агрегата</th> <th>Название рефнета</th> </tr> </thead> <tbody> <tr> <td>≤290</td> <td>КНFG22M64H (Макс. 8 ответвлений)(а)</td> </tr> <tr> <td>290<х<640</td> <td>КНFG22M64H (Макс. 8 ответвлений)(в)</td> </tr> <tr> <td>≥640</td> <td>КНFG22M75H (Макс. 8 ответвлений)</td> </tr> </tbody> </table> <p>(а) см. примечание 2</p>	Тип мощности наружного агрегата	Название рефнета	≤290	КНFG22M64H (Макс. 8 ответвлений)(а)	290<х<640	КНFG22M64H (Макс. 8 ответвлений)(в)	≥640	КНFG22M75H (Макс. 8 ответвлений)	<p>Как выбрать комплект труб для подсоединения нескольких наружных агрегатов (необходимый в тех случаях, когда мощность наружных агрегатов соответствует модели RX(Y)HQ20 и RXHQ20 или превышает ее)</p> <ul style="list-style-type: none"> Выборите по следующей таблице в соответствии с количеством наружных агрегатов. 	<p>Кол-во наружных агрегатов</p> <table border="1"> <thead> <tr> <th>Кол-во наружных агрегатов</th> <th>Название комплекта</th> </tr> </thead> <tbody> <tr> <td>2</td> <td>ВНFG22P1007</td> </tr> <tr> <td>3</td> <td>ВНFG22P1517</td> </tr> </tbody> </table>	Кол-во наружных агрегатов	Название комплекта	2	ВНFG22P1007	3	ВНFG22P1517
Тип мощности наружного агрегата	Название рефнета																	
≤290	КНFG22M64H (Макс. 8 ответвлений)(а)																	
290<х<640	КНFG22M64H (Макс. 8 ответвлений)(в)																	
≥640	КНFG22M75H (Макс. 8 ответвлений)																	
Кол-во наружных агрегатов	Название комплекта																	
2	ВНFG22P1007																	
3	ВНFG22P1517																	
<p>Пример</p> <p>Пример внутренних агрегатов, подсоединённых к данной магистрали к рефнету С подсоединены внутренние агрегаты 3+4+5+6+7+8</p>	<p>Пример</p> <p>к тройнику В подсоединены внутренние агрегаты 7 +8, к коллектору подсоединены внутренние агрегаты 1+2+3+4+5+6</p>	<p>Пример</p> <p>к коллектору подсоединены внутренние агрегаты 7 +8, к коллектору подсоединены внутренние агрегаты 1+2+3+4+5+6+7+8</p>	<p>Пример</p> <p>к коллектору подсоединены внутренние агрегаты 7 +8, к коллектору подсоединены внутренние агрегаты 1+2+3+4+5+6+7+8</p>															

Выбор размера труб
При установке нескольких наружных агрегатов (RX(Y/H)Q20-54P + RX(Y/H)Q16-36) выберите размер труб в соответствии со следующей схемой.

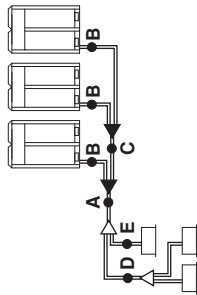

A, B, C. Трубопровод между наружным агрегатом и рефнетом
• Выберите по следующей таблице в соответствии с типом мощности наружных агрегатов, подсоединенных ниже.
Размер соединительного трубопровода наружного агрегата

Тип мощности наружного агрегата	Размер трубопровода (внешний диаметр) (мм)	
	Трубопровод газообразного хладагента	Трубопровод жидкого хладагента
RXYQ5	Ø15,9	Ø19,1
RX(Y/H)Q8	Ø19,1	Ø22,2
RX(Y/H)Q10	Ø22,2	Ø28,6
RX(Y/H)Q12-16 + RX(Y/H)Q12+16	Ø28,6	Ø34,9
RX(Y/H)Q16-22 + RX(Y/H)Q18-22	Ø34,9	Ø41,3
RX(Y/H)Q24 + RX(Y/H)Q24	Ø41,3	Ø41,3
RX(Y/H)Q26-34 + RX(Y/H)Q26-34	Ø41,3	Ø41,3
RX(Y/H)Q36-54 + RX(Y/H)Q36	Ø41,3	Ø41,3

Когда общая эквивалентная длина труб между наружными и внутренними агрегатами составляет 90 м и более, необходимо увеличить диаметр главных труб (как жидкого, так и газообразного хладагента). С увеличением длины труб возможно падение производительности, однако и в этом случае диаметр главных труб можно увеличить.

Сторона газообразного хладагента	Сторона жидкого хладагента
RXYQ5	Ø9,5
RX(Y/H)Q8	Ø9,5 → Ø12,7
RX(Y/H)Q10	Ø12,7 → Ø15,9
RX(Y/H)Q12-14 + RX(Y/H)Q12	Ø15,9 → Ø19,1
RX(Y/H)Q16-22 + RX(Y/H)Q16-22	Ø19,1 → Ø22,2
RX(Y/H)Q24 + RX(Y/H)Q24	Ø22,2 → Ø25,4 ^(a)
RX(Y/H)Q26-34 + RX(Y/H)Q26-34	Ø25,4 ^(a) → Ø31,8 ^(a)
RX(Y/H)Q36-54 + RX(Y/H)Q36	Ø31,8 ^(a) → Ø38,1 ^(a)
— увеличение недоступно	Ø38,1 ^(a) → Ø41,3

— увеличение недоступно
(a) Если недоступно, увеличение недоступно

D. Трубопроводы между рефнетами
• Выберите по следующей таблице в соответствии с общей мощностью всех внутренних агрегатов, подсоединенных после этого.
• Размер соединительных труб не должен превышать размер труб хладагента, выбранный по названию общей модели системы.

Общая мощность внутренних или наружных агрегатов	Размер трубопровода (внешний диаметр) (мм)	
	Трубопровод газообразного хладагента	Трубопровод жидкого хладагента
<150	Ø15,9	Ø9,5
150 ≤ x < 200	Ø19,1	Ø9,5
200 ≤ x < 290	Ø22,2	Ø12,7
290 ≤ x < 420	Ø28,6	Ø15,9
420 ≤ x < 640	Ø34,9	Ø19,1
640 ≤ x < 920	Ø41,3	Ø19,1

E. Участок между рефнетом и внутренним агрегатом
• Размер труб на участках прямого соединения с внутренним агрегатом должен быть равен размеру труб, подсоединенных к внутреннему агрегату.

Тип мощности внутреннего агрегата	Размер трубопровода (внешний диаметр) (мм)	
	Трубопровод газообразного хладагента	Трубопровод жидкого хладагента
20-50	Ø12,7	Ø6,4
63-125	Ø15,9	Ø9,5
150	Ø19,1	Ø9,5
200	Ø22,2	Ø9,5

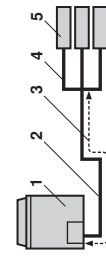

- 1 Наружный агрегат
- 2 Основные трубы
- 3 Увеличение
- 4 Первое ответвление трубопровода хладагента
- 5 Внутренний агрегат

Пример разветвления трубопровода хладагента с помощью рефнета и рефнет-коллектора для модели RXYQ34P ((1 x 16))
Если установлен наружный агрегат модели RXYQ34P и длины труб соответствуют указанным ниже

a: Ø19,1x30 m	d: Ø9,5x10 m	g: Ø6,4x10 m	j: Ø6,4x10 m
b: Ø15,9x10 m	e: Ø9,5x10 m	h: Ø6,4x20 m	k: Ø6,4x9 m
c: Ø9,5x10 m	f: Ø9,5x10 m	i: Ø12,7x10 m	

R = [90x0,26] + [10x0,18] + [10x0,12] + [40x0,059] + [49x0,022] + 2 = 16,238
⇒ R = 16,2 kg

	A
1x	0 kg
2x	1 kg
3x	2 kg

$$R = [(X1 \times \text{Ø}22,2) \times 0,37] + [(X2 \times \text{Ø}19,1) \times 0,26] + [(X3 \times \text{Ø}15,9) \times 0,18] + [(X4 \times \text{Ø}12,7) \times 0,12] + [(X5 \times \text{Ø}9,5) \times 0,059] + [(X6 \times \text{Ø}6,4) \times 0,022] + A$$

X₁₋₆ = Общая длина трубопровода жидкого хладагента (м) при Øв
A = Вес в соответствии с таблицей

Как рассчитать количество хладагента для дозаправки
Количество хладагента для дозаправки системы R (кг)
Значение R следует округлить до 0,1 кг.

! Количество хладагента для дозаправки системы не должно превышать 100 кг. Это значит, что если дозаправки системы составляет 95 кг и более, вы должны разделить систему с несколькими наружными агрегатами на меньшие независимые системы, для дозаправки каждой из которых требуется менее 95 кг хладагента.
Количество хладагента для дозаправки, предписанное заводом, смотрите на паспортной табличке агрегата.

7. Проверка на утечку и вакуумирование

Агрегаты проверяются на утечку хладагента на заводе.

После подсоединения всех трубопроводов проверьте следующее.

1 Подготовка

В соответствии с [рисунком 27](#) подсоедините к наружному агрегату резервуар с азотом, охлаждающий резервуар и вакуумный насос и выполните проверку на герметичность и вакуумирование. Во время проведения проверки на герметичность и вакуумирования следует открывать и закрывать запорные клапаны А и В, показанные на [рисунке 27](#), в соответствии с приведённой ниже таблицей.

- 1 Редукционный клапан
- 2 Азот
- 3 Измерительный прибор
- 4 Резервуар (сифонная система)
- 5 Вакуумный насос
- 6 Заправочный шланг
- 7 Сервисный порт для дозаправки хладагента
- 8 Запорный клапан в контуре газообразного хладагента
- 9 Запорный клапан в контуре жидкого хладагента
- 10 Наружный агрегат
- 11 К внутреннему агрегату
- 12 Сервисный порт запорного клапана
- 13 Пунктирными линиями обозначена прокладка труб на месте
- 14 Клапан В
- 15 Клапан С
- 16 Клапан А

Состояние клапанов А и В и запорного клапана	Клапан А	Клапан В	Клапан С	Запорный клапан на стороне жидкого хладагента	Запорный клапан на стороне газообразного хладагента
Выполнение проверки на герметичность и вакуумирования (Клапан А всегда должен быть закрыт. В противном случае хладагент будет выливаться из агрегата.)	Закрыт	Открыт	Открыт	Закрыт	Закрыт

2 Проверка на герметичность и вакуумирование

ПРИМЕЧАНИЕ

Проводить проверку на герметичность и осуществлять вакуумирование системы следует через сервисные порты запорных клапанов на стороне жидкого и на стороне газообразного хладагента. (Определите место нахождения сервисного порта по табличке «Внимание», прикрепленной к передней панели наружного агрегата.)

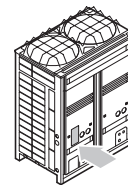

■ Подробные сведения о работе с запорным клапаном см. в разделе "11.3. Работа с запорными клапанами" на странице 22.

■ Во избежание проникновения в систему грязи и во избежание недостаточного сопротивления давления всегда используйте специальные инструменты, предназначенные для работы с хладагентом R410A.

Максимально допустимая длина после первого ответвления до внутренних агрегатов составляет 40 м, однако её можно увеличить до 90 м, если будут соблюдены все нижеперечисленные условия.	Схемы примеров
<p>Необходимые условия</p> <p>Размер труб в трубопроводе жидкого хладагента и в трубопроводе газообразного хладагента необходимо увеличить, если длина труб между первым и последним ответвлением составляет более 40 м (переходы необходимо изготовить на месте монтажа).</p> <p>Если увеличенный размер труб в трубопроводе превышает размер труб в главном трубопроводе, размер труб в главном трубопроводе тоже необходимо увеличить.</p> <p>Для расчёта общей длины удлинения фактическую длину вышеуказанных труб необходимо удвоить (за исключением главной трубы и труб, размер которых не был увеличен).</p> <p>От внутреннего агрегата до ближайшего ответвления ≤40 м</p> <p>Разница между расстоянием от наружного агрегата до самого дальнего внутреннего агрегата и расстоянием от наружного агрегата до самого ближнего внутреннего агрегата ≤40 м</p>	<p>Увеличьте размер труб как указано ниже</p> <p>Ø9,5 → Ø12,7 Ø15,9 → Ø19,1 Ø22,2 → Ø25,4* Ø12,7 → Ø15,9 Ø19,1 → Ø22,2 Ø28,6 → Ø31,8* Ø34,9 → Ø38,1*</p> <p>* Если доступно на месте установки. В противном случае увеличение недопустимо.</p> <p>1 Наружный агрегат 2 Рефнет-тройник (а-г) 3 Внутренние агрегаты (1-8)</p>

Примечание 2
 Если размер трубы над рефнет-коллектором составляет Ø34,9 и более, требуется KHRQ2M75H.

■ Проверка на герметичность:

ПРИМЕЧАНИЕ Проводите проверку с использованием азота.



Создайте давление в трубопроводах жидкости и газа до 4,0 МПа (40 бар) (не превышайте этого уровня давления). Если давление не изменяется в течении 24 часов, система герметична. Если давление изменилось, найдите место утечки азота.

- Вакуумирование: используйте вакуумный насос, способный вакуумировать до $-100,7$ кПа (5 торр, -755 мм. рт.ст.).
- 1. Произведите вакуумирование системы, включив вакуумный насос не менее чем на 2 часа, до установления давления $-100,7$ кПа. После нахождения системы в этом состоянии более часа проверьте, повышается ли давление в системе. Если давление повышается, это свидетельствует о наличии влаги или неплотности в системе.
- 2. Должна быть исключена возможность попадания влаги в трубопроводы (если работы по подключению трубопроводов проводятся в дождливое время года). По завершении вакуумирования в течение 2 часов осуществите наддув системы азотом в течение 1 часа до 0,05 МПа (вакуум нарушится), а затем снова вакуумируйте ее с помощью вакуумного насоса до давления $-100,7$ кПа (вакуумирование). Если в течение 2 часов не удастся достигнуть давления $-100,7$ кПа, повторите наддув и вакуумирование. После нахождения системы под вакуумом в течение 1 часа убедитесь, что давление не повышается.

8. Электропроводка



Монтаж электрических соединений и элементов должен выполняться только аттестованным электриком в строгом соответствии с местными и общегосударственными стандартами и правилами.

Прокладка электропроводки должна осуществляться в соответствии с приводимыми ниже схемами и инструкциями.

Для питания системы необходима отдельная цепь силового электропитания. Не допускается подключение к электрической цепи, которая уже питает другие потребители. Это может привести к поражению электрическим током или пожару.

Необходимо установить автомат защиты от утечки на землю.

(Поскольку этот агрегат оснащен инвертором, установите предохранитель утечки на землю, способный работать с высокими гармониками. Это позволит избежать сбоев в работе самого предохранителя.)

Не включайте систему до окончания работ с трубопроводами хладагента (включение до окончания работ с трубопроводами может привести к поломке компрессора).

При подключении проводов электропитания и проводов управления не снимайте термисторы, датчики и т.п.

(Работа без термисторов, датчиков и других аналогичных устройств может привести к поломке компрессора).

Устройство защиты от перефазировки, установленное на этом изделии, функционирует только тогда, когда изделие запускается. Соответственно, во время нормальной работы изделия обнаружение перефазировки не выполняется.

Устройство защиты от перефазировки останавливает изделие в случае обнаружения нарушения при запуске.

Поменяйте местами две из трех фаз (L1, L2 и L3) после срабатывания контура защиты от перефазировки.

Если существует вероятность перемены фаз после кратковременных отключений электроэнергии во время работы агрегата, установите устройство защиты от перефазировки в местную цепь электропитания. Работа изделия с перевернутыми фазами может привести к поломке компрессора и других деталей.

В электропроводку должны быть включены средства отключения питания в соответствии с правилами прокладки электропроводки (на агрегате должен быть выключатель, обеспечивающий разъединение по всем полюсам).

8.1. Внутренняя проводка – Перечень обозначений элементов электрических схем

Смотрите прикрепленную на агрегат электрическую схему. Ниже приведены используемые в ней сокращения:

- A1P~A7PПечатная плата
- BS1~BS5Кнопочный выключатель (режима, установки, возврата, проверки, сброса)
- C1,C63,C66Конденсатор
- DS1,DS2Dip-переключатель
- E1HC~E3HCНагреватель картера
- F1UПредохранитель (650 В, 8 А, В) (A4P) (A8P)
- F1U,F2UПредохранитель (250 В, 3,15 А, Т) (A1P)
- F5UПлавкий предохранитель

F400U	Предохранитель (250 В, 6,3 А, Т) (А2Р)
H1P~H8P	Светодиод (индикатор - красный)
	H2P: Мигание означает подготовку к работе или работу в режиме пробного запуска
	H2P: Свечение означает обнаружение неисправности
HAP	Контрольная лампа (индикатор - зеленый)
K1	Магнитное реле
K2	Магнитный выключатель (M1C)
K2M,K3M	* Магнитный выключатель (M2C,M3C)
K1R,K2R	Магнитное реле (K2M,K3M)
K3R~K5R	Магнитное реле (Y1S~Y3S)
K6R~K9R	Магнитное реле (E1HC~E3HC)
L1R	Стабилизатор
M1C~M3C	Электродвигатель компрессора
M1F,M2F	Электродвигатель вентилятора
PS	Импульсный источник питания (A1P,A3P)
Q1DI	Предохранитель утечки на землю (приобретается на внутреннем рынке)
Q1RP	Устройство защиты от перефазировки
R1T	Термистор (ребра) (A2P)
R1T	Термистор (по воздуху) (A1P)
R2T	Термистор (всасывание)
R4T	Термистор (противообледенитель теплообменника)
R5T	Термистор (теплообменник-выход)
R6T	Термистор (приемник трубопровода жидкого хладагента)
R7T	Термистор (накопитель)
R10	Резистор (датчик тока) (A4P) (A8P)
R31T~R33T	Термистор (нагнетание) (M1C~M3C)
R50,R59	Резистор
R95	Резистор (токоограничивающий)
S1NPH	Датчик высокого давления
S1NPL	Датчик низкого давления
S1PH,S3PH	Реле высокого давления
T1A	Датчик тока (A6P,A7P)
SD1	Входной сигнал защитных устройств
V1R	Блок питания (A4P,A8P)
V1R,V2R	Блок питания (A3P)
X1A,X4A	Разъем (M1F,M2F)
X1M	Клеммная колодка (питание)
X1M	Клеммная колодка (управление) (A1P)
X1M	Клеммная колодка (A5P)
Y1E,Y2E	Расширительный клапан (электронного типа) (главный, недогрев)
Y1S	Электромагнитный клапан (обход горячего газа)
Y2S	Электромагнитный клапан (возврат масла)
Y3S	Электромагнитный клапан (четырёхходовый)
Y4S	Электромагнитный клапан (впрыск)
Z1C~Z7C	Фильтр для подавления помех (ферритовый сердечник)
Z1F	Фильтр для подавления помех (с поглотителем перенапряжений)
L1,L2,L3	Фаза
N	Нейтраль
■ ■ ■ ■	Электропроводка
□ □ □ □	Клеммная колодка
⊞	Разъем
○	Клемма
⊕	Заземление (винт)
BLK	Чёрный
BLU	Синий
BRN	Коричневый
GRN	Зелёный

GRY	Серый
ORG	Оранжевый
PNK	Розовый
RED	Красный
WHT	Белый
YLW	Жёлтый

- ПРИМЕЧАНИЕ** ■ Данная электрическая схема относится только к наружному агрегату.
- Информацию об использовании дополнительного адаптера см. в инструкции по монтажу.
- Информацию о подключении линий управления F1-F2 между внутренними и наружными агрегатами, между несколькими наружными агрегатами Q1-Q2, а также об использовании BS1~BS5 и переключателя DS1, DS2 см. в инструкции по монтажу.
- Не запускайте агрегат, поставив перемычку на предохранительное устройство S1PH.

8.2. Дополнительные переключатели режима нагрева/охлаждения

S1S	Селекторный переключатель (вентилятор, охлаждение/нагрев)
S2S	Селекторный переключатель (охлаждение/нагрев)

- ПРИМЕЧАНИЕ** ■ Используйте только медные провода.
- Указания по подключению проводки центрального пульта смотрите в инструкции по монтажу центрального пульта.
- Для кабеля силового питания используйте изолированные провода.

* = Только для 10~18 л.с.

8.3. Требования к цепи силового электропитания и проводам

Для подключения агрегата должна быть выделена специальная цепь силового электропитания. В этой цепи должны быть установлены необходимые защитные устройства, а именно размыкатель, инерционные плавкие предохранители на каждой фазе и предохранитель утечки на землю.

	Фаза и частота	Напряжение	Минимальный ток в цепи	Плавкие предохранители	Секция линии управления
RXYQ5	3N~ 50 Гц	400 В	11,9 А	16 А	0,75~1,25 мм ²
RX(Y/H)Q8	3N~ 50 Гц	400 В	18,5 А	25 А	0,75~1,25 мм ²
RX(Y/H)Q10	3N~ 50 Гц	400 В	21,6 А	25 А	0,75~1,25 мм ²
RX(Y/H)Q12	3N~ 50 Гц	400 В	22,7 А	25 А	0,75~1,25 мм ²
RX(Y/H)Q14	3N~ 50 Гц	400 В	31,5 А	40 А	0,75~1,25 мм ²
RX(Y/H)Q16	3N~ 50 Гц	400 В	31,5 А	40 А	0,75~1,25 мм ²
RX(Y/H)Q18	3N~ 50 Гц	400 В	32,5 А	40 А	0,75~1,25 мм ²
RX(Y/H)Q20	3N~ 50 Гц	400 В	41,2 А	50 А	0,75~1,25 мм ²
RX(Y/H)Q22	3N~ 50 Гц	400 В	44,3 А	50 А	0,75~1,25 мм ²
RX(Y/H)Q24	3N~ 50 Гц	400 В	50,4 А	50 А	0,75~1,25 мм ²
RX(Y/H)Q26	3N~ 50 Гц	400 В	51,0 А	63 А	0,75~1,25 мм ²
RX(Y/H)Q28	3N~ 50 Гц	400 В	54,1 А	63 А	0,75~1,25 мм ²
RX(Y/H)Q30	3N~ 50 Гц	400 В	55,2 А	63 А	0,75~1,25 мм ²
RX(Y/H)Q32	3N~ 50 Гц	400 В	63,0 А	80 А	0,75~1,25 мм ²
RX(Y/H)Q34	3N~ 50 Гц	400 В	64,0 А	80 А	0,75~1,25 мм ²
RX(Y/H)Q36	3N~ 50 Гц	400 В	65,0 А	80 А	0,75~1,25 мм ²
RX(Y/H)Q38	3N~ 50 Гц	400 В	73,7 А	100 А	0,75~1,25 мм ²
RX(Y/H)Q40	3N~ 50 Гц	400 В	81,5 А	100 А	0,75~1,25 мм ²
RX(Y/H)Q42	3N~ 50 Гц	400 В	82,5 А	100 А	0,75~1,25 мм ²
RX(Y/H)Q44	3N~ 50 Гц	400 В	83,5 А	100 А	0,75~1,25 мм ²
RX(Y/H)Q46	3N~ 50 Гц	400 В	86,6 А	100 А	0,75~1,25 мм ²
RX(Y/H)Q48	3N~ 50 Гц	400 В	87,7 А	100 А	0,75~1,25 мм ²
RX(Y/H)Q50	3N~ 50 Гц	400 В	96,5 А	125 А	0,75~1,25 мм ²
RX(Y/H)Q52	3N~ 50 Гц	400 В	96,5 А	125 А	0,75~1,25 мм ²
RX(Y/H)Q54	3N~ 50 Гц	400 В	97,5 А	125 А	0,75~1,25 мм ²

	Фаза и частота	Напряжение	Минимальный ток в цепи	Плавкие предохранители	Секция линии управления
RXYHQ12	3N~ 50 Гц	400 В	22,5 А	25 А	0,75-1,25 мм ²
RXYHQ16	3N~ 50 Гц	400 В	37,0 А	50 А	0,75-1,25 мм ²
RXYHQ18	3N~ 50 Гц	400 В	40,1 А	50 А	0,75-1,25 мм ²
RXYHQ20	3N~ 50 Гц	400 В	41,2 А	50 А	0,75-1,25 мм ²
RXYHQ22	3N~ 50 Гц	400 В	44,3 А	50 А	0,75-1,25 мм ²
RXYHQ24	3N~ 50 Гц	400 В	55,5 А	63 А	0,75-1,25 мм ²
RXYHQ26	3N~ 50 Гц	400 В	58,6 А	80 А	0,75-1,25 мм ²
RXYHQ28	3N~ 50 Гц	400 В	61,7 А	80 А	0,75-1,25 мм ²
RXYHQ30	3N~ 50 Гц	400 В	62,8 А	80 А	0,75-1,25 мм ²
RXYHQ32	3N~ 50 Гц	400 В	63,9 А	80 А	0,75-1,25 мм ²
RXYHQ34	3N~ 50 Гц	400 В	67,0 А	80 А	0,75-1,25 мм ²
RXYHQ36	3N~ 50 Гц	400 В	68,1 А	80 А	0,75-1,25 мм ²

ПРИМЕЧАНИЕ В приведённой выше таблице указаны характеристики питания для стандартных комбинаций. См. "1. Введение" на странице 2.



При использовании системы с несколькими наружными агрегатами в комбинации, отсутствующей среди вышеперечисленных, выполните расчет следующим образом.

Рассчитайте рекомендуемый номинальный ток предохранителей

Для расчета сложите значения минимального тока каждого используемого агрегата (в соответствии с приведённой выше таблицей), умножьте результат на 1,1 и выберите ближайший больший рекомендуемый номинальный ток.

Пример

Объединение RXYQ30 с использованием RXYQ8, RXYQ10 и RXYQ12.

Минимальный ток цепи RXYQ8 = 18,5 А

Минимальный ток цепи RXYQ10 = 21,6 А

Минимальный ток цепи RXYQ12 = 22,7 А

Соответственно, минимальный ток цепи RXYQ30=18,5+21,6+22,7= 62,8 А

Умножив этот результат на 1,1 (62,8 x 1,1)=69,08 А, соответственно рекомендуемый номинал предохранителей будет 80 А.

Если используются размыкатели сети электропитания, они должны быть высокоскоростными и рассчитанными на остаточный рабочий ток 300 мА.

Важные замечания о качестве сети электропитания общего пользования

Настоящее оборудование отвечает требованиям следующих стандартов соответственно:

- EN/IEC 61000-3-11⁽¹⁾ при условии того, что системное сопротивление Z_{sys} меньше либо равно Z_{max} , и
- EN/IEC 61000-3-12⁽²⁾ при условии того, что мощность короткого замыкания S_{sc} больше либо равна минимальному значению S_{sc}

в точке сопряжения подвода питания пользователю с системой общего пользования. Исполнитель монтажа или пользователь оборудования несет ответственность (и при необходимости должен проконсультироваться с оператором распределительной сети) за подключение оборудования только к подводу питания, отвечающему следующим требованиям соответственно:

- Z_{sys} меньше либо равно Z_{max} и
- S_{sc} больше либо равно минимальному значению S_{sc} .

- (1) Европейский/международный технический стандарт, устанавливающий пределы по изменениям напряжения, колебаниям напряжения и мерцанию в низковольтных системах электропитания для оборудования с номинальным током ≤ 75 А.
- (2) Европейский/международный технический стандарт, устанавливающий пределы по гармоническим токам, генерируемым оборудованием, подключенным к низковольтным системам общего пользования, со входным током > 16 А и ≤ 75 А на фазу.

	Z_{max} (Ω)	Минимальное значение S_{sc}
RXYQ5	—	—
RX(Y/H)Q8	—	910 кВА
RX(Y/H)Q10	0,27	838 кВА
RX(Y/H)Q12	0,27	849 кВА
RX(Y/H)Q14	0,24	873 кВА
RX(Y/H)Q16	0,24	873 кВА
RX(Y/H)Q18	0,24	878 кВА
RX(Y/H)Q20 = RX(Y/H)Q8 + RX(Y/H)Q12	0,27	1759 кВА
RX(Y/H)Q22 = RX(Y/H)Q10 + RX(Y/H)Q12	0,25	1687 кВА
RX(Y/H)Q24 = RX(Y/H)Q12 + RX(Y/H)Q12	0,25	1698 кВА
RX(Y/H)Q26 = RX(Y/H)Q8 + RX(Y/H)Q18	0,24	1788 кВА
RX(Y/H)Q28 = RX(Y/H)Q10 + RX(Y/H)Q18	0,23	1716 кВА
RX(Y/H)Q30 = RX(Y/H)Q12 + RX(Y/H)Q18	0,23	1727 кВА
RX(Y/H)Q32 = RX(Y/H)Q14 + RX(Y/H)Q18	0,22	1751 кВА
RX(Y/H)Q34 = RX(Y/H)Q16 + RX(Y/H)Q18	0,22	1751 кВА
RX(Y/H)Q36 = RX(Y/H)Q18 + RX(Y/H)Q18	0,22	1756 кВА
RX(Y/H)Q38 = RX(Y/H)Q8 + RX(Y/H)Q12 + RX(Y/H)Q18	0,23	2637 кВА
RX(Y/H)Q40 = RX(Y/H)Q10 + RX(Y/H)Q12 + RX(Y/H)Q18	0,22	2565 кВА
RX(Y/H)Q42 = RX(Y/H)Q12 + RX(Y/H)Q12 + RX(Y/H)Q18	0,22	2576 кВА
RX(Y/H)Q44 = RX(Y/H)Q8 + RX(Y/H)Q18 + RX(Y/H)Q18	0,22	2666 кВА
RX(Y/H)Q46 = RX(Y/H)Q10 + RX(Y/H)Q18 + RX(Y/H)Q18	0,22	2594 кВА
RX(Y/H)Q48 = RX(Y/H)Q12 + RX(Y/H)Q18 + RX(Y/H)Q18	0,22	2605 кВА
RX(Y/H)Q50 = RX(Y/H)Q14 + RX(Y/H)Q18 + RX(Y/H)Q18	0,22	2629 кВА
RX(Y/H)Q52 = RX(Y/H)Q16 + RX(Y/H)Q18 + RX(Y/H)Q18	0,22	2629 кВА
RX(Y/H)Q54 = RX(Y/H)Q18 + RX(Y/H)Q18 + RX(Y/H)Q18	0,22	2634 кВА

	Z_{max} (Ω)	Минимальное значение S_{sc}
RXYHQ12	0,27	849 кВА
RXYHQ16 = RXYQ8 + RXYQ8	—	1820 кВА
RXYHQ18 = RXYQ8 + RXYQ10	0,27	1748 кВА
RXYHQ20 = RXYQ8 + RXYHQ12	0,27	1759 кВА
RXYHQ22 = RXYQ10 + RXYHQ12	0,25	1687 кВА
RXYHQ24 = RXYQ8 + RXYQ8 + RXYQ8	—	2730 кВА
RXYHQ26 = RXYQ8 + RXYQ8 + RXYQ10	0,27	2658 кВА
RXYHQ28 = RXYQ8 + RXYQ10 + RXYQ10	0,25	2586 кВА
RXYHQ30 = RXYQ8 + RXYQ10 + RXYHQ12	0,25	2597 кВА
RXYHQ32 = RXYQ8 + RXYHQ12 + RXYHQ12	0,25	2608 кВА
RXYHQ34 = RXYQ10 + RXYHQ12 + RXYHQ12	0,24	2537 кВА
RXYHQ36 = RXYHQ12 + RXYHQ12 + RXYHQ12	0,24	2548 кВА

Не забудьте установить главный выключатель для всей системы.

ПРИМЕЧАНИЕ



- Сечение силового кабеля необходимо выбирать в соответствии с местными и общегосударственными нормами.
- Сечение кабеля должно отвечать местным и государственным нормам.
- Характеристики подключаемого на месте кабеля силового питания и электропроводки должны соответствовать нормативу IEC60245.
- ТИП ПРОВОДКИ H05VV(*)
*Только для изолированных трубопроводов (если трубы не изолированы, применяется тип H07RN-F).

8.4. Общие меры предосторожности ⚠

- К одному источнику питания может быть присоединено до 3 наружных агрегатов последовательным «шлейфом». При этом агрегат с меньшей производительностью должен быть последним. Подробности см. в технических данных.
- При подключении нескольких агрегатов к системе VRV электропитание каждого наружного агрегата можно подключить отдельно. Более подробную информацию смотрите в разделе engineering data book, посвященном электропроводке.
- Подключать провода к клеммной коробке необходимо в соответствии со схемой [рисунка 21](#) и указаниями, приведенными в разделе ["8.8. Электрическое подключение: проводка электропитания"](#) на странице 19.
- Подробную информацию о соединениях, имеющих ограничения, см. в технических данных.
- Поскольку агрегат оборудован инвертором, установка фазокомпенсаторного конденсатора не только ухудшит коэффициент мощности, но и может стать причиной ненормального нагрева конденсатора из-за высокочастотных волн. Поэтому не устанавливайте фазокомпенсаторный конденсатор.
- Поддерживайте разбаланс мощности в пределах 2% от номинала.
 - Превышение этого предела приведет к сокращению срока службы сглаживающего конденсатора.
 - В качестве защитной меры изделие прекратит работу при превышении мощности более чем на 4% от номинала.
- При проведении электромонтажных работ руководствуйтесь электрической схемой, прилагаемой к агрегату.
- К проведению электромонтажных работ можно приступать только после полного отключения всего электропитания.
- Всегда подключайте заземление. (Заземление должно соответствовать местным нормативам.)
- Не подключайте провода заземления к газовым и канализационным трубам, мачтам освещения и к заземлению телефонных линий. Это может привести к поражению электрическим током.
 - Трубы с легковоспламеняющимся горючим газом: в случае утечки газа может произойти пожар или взрыв.
 - Канализационные трубы: не дают заземляющего эффекта, если изготовлены из твердого пластика.
 - Заземление телефонных линий и мачты освещения: в результате значительного увеличения электрического потенциала станут наиболее вероятным объектом попадания молнии, что несет в себе серьезную опасность.
- В агрегате используется инвертор, в результате чего возникает шум, который необходимо подавлять во избежание создания помех работе других устройств. В результате утечки тока на внешнем корпусе агрегата может скапливаться электрический заряд, который необходимо отводить с помощью заземления.
- Необходимо установить предохранитель утечки на землю. (способный работать с высокочастотными электрическими шумами). (Этот агрегат оснащен инвертором, а это значит, что необходимо использовать предохранитель утечки на землю, способный работать с высокочастотными электрическими шумами. Это позволит избежать сбоев в работе самого предохранителя утечки на землю.)
- Вместе с главным выключателем или предохранителем на проводке должен быть установлен предохранитель утечки на землю, специально предназначенный для защиты от замыкания на землю.

- Ни в коем случае не подключайте электропитание с перевернутыми фазами. Агрегат не сможет нормально работать при перевернутых фазах. Если вы выполнили подключение с перевернутыми фазами, поменяйте местами две из трёх фаз.
- Этот агрегат имеет цепь защиты от перефазировки (в случае ее срабатывания эксплуатация агрегата допускается только после исправления проводки).
- Провода электропитания должны быть надёжно закреплены.
- Отсутствие или неправильное подключение фазы N электропитания приведет к поломке оборудования.
- Вся электропроводка должна быть надёжно зафиксирована, должны использоваться только провода указанных номиналов, на контактные соединения и на провода не должны воздействовать никакие внешние силы.
- Неправильное подключение и неверная установка могут привести к пожару.
- При прокладывании проводов электропитания и подключении проводов пульта дистанционного управления и передачи сигналов располагайте провода так, чтобы крышку блока управления можно было плотно закрыть. Неправильное положение крышки блока управления может привести к поражению электрическим током, пожару или перегреву клемм.

8.5. Примеры системы

(Смотрите рисунок 15)

- 1 Электропроводка
 - 2 Главный выключатель
 - 3 Предохранитель утечки на землю
 - 4 Наружный агрегат
 - 5 Внутренний агрегат
 - 6 Пульт дистанционного управления
- Разводка электропитания (изолированный кабель) (230 В)
- Провода управления (изолированный кабель) (16 В)

8.6. Прокладка линии электропитания и линии управления

- Убедитесь в том, что линия электропитания и линия управления свободно пройдут через кабельный канал.
- Проведите линию электропитания через верхнее отверстие на панели с левой стороны главного агрегата (через кабельный канал монтажной панели) или через вырезанное отверстие, сделанное в нижней панели. (Смотрите рисунок 18)

- 1 Электрическая схема. Нанесена на внутреннюю поверхность крышки блока электродеталей.
- 2 Проводка электропитания и заземления между наружными агрегатами (внутри кабельного канала) (Когда проводка выводится через боковую панель.)
- 3 Провода управления
- 4 Отверстие для труб
- 5 Кабельный канал
- 6 Проводка силового электропитания и заземления
- 7 Перед использованием вырежьте затемненные участки.
- 8 Через крышку

Меры предосторожности при освобождении выбивных отверстий

- Чтобы пробить выбивное отверстие, ударьте по нему молотком.
- После освобождения выбивных отверстий мы рекомендуем покрасить их края и прилегающие участки восстановительной краской во избежание ржавления.
- Пропуская электропроводку через выбивные отверстия, удалите все заусенцы с краёв выбивных отверстий. Оборачивайте электропроводку защитной лентой во избежание повреждения проводов, прокладываяте провода в таких местах через приобретаемые на внутреннем рынке защитные кабелепроводы или устанавливайте в выбивные отверстия приобретаемые на внутреннем рынке патрубки или резиновые втулки для проводов.

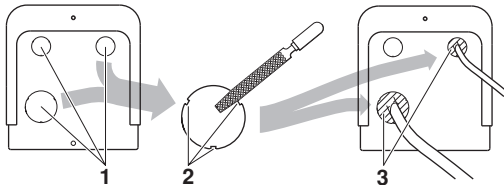

- 1 Выбивное отверстие
- 2 Заусенец
- 3 При наличии вероятности проникновения в систему через выбивные отверстия мелких животных заткните отверстия упаковочным материалом (готовится на месте).



- Силовую электропроводку уложите в защитную трубку.
- Проследите за тем, чтобы за пределами агрегата низковольтная проводка (например, для дистанционного управления, соединения агрегатов между собой и т.п.) не пересекалась с высоковольтной и находилась от нее на расстоянии не менее 50 мм. Близость проводки эти двух типов может стать причиной возникновения помех, сбоев в работе и поломок.
- Подключайте силовую электропроводку только к соответствующим клеммам и фиксируйте ее как описано в разделе "8.8. Электрическое подключение: проводка электропитания" на странице 19.
- Проводка, соединяющая агрегаты, должна фиксироваться, как описано в разделе "8.7. Электрическое подключение: провода управления и выбор режима «охлаждение»/«нагрев»" на странице 18.
 - Фиксируйте проводку с помощью вспомогательных хомутов так, чтобы она не соприкасалась с трубами и на клеммы не оказывалось внешнее давление.
 - Убедитесь в том, что проводка и крышка блока электродеталей не выступают за верхнюю границу корпуса и плотно закройте крышку.

8.7. Электрическое подключение: провода управления и выбор режима «охлаждение»/«нагрев»

В случае RXYQ5~18 + RXHQ8~18 + RXYHQ12 (Смотрите рисунок 19)

- 1 Переключатель «охлаждение»/«нагрев» (не требуется для агрегатов, работающих только на обогрев)
- 2 Плата наружного агрегата (A1P)
- 3 Соблюдайте полярность
- 4 Используйте провода в металлической оплетке (экранированные) (2 провода) (неполярные)
- 5 Клеммная колодка (приобретается на внутреннем рынке)
- 6 Внутренний агрегат
- 7 Наружный агрегат

В случае RX(Y/H)Q20~54 + RXYHQ16~36 (Смотрите рисунок 20)

- 1 Агрегат А (главный агрегат)
- 2 Агрегат В (подчинённый агрегат)
- 3 Агрегат С (подчинённый агрегат)
- 4 К подчинённому агрегату(ам)
- 5 К внутреннему агрегату
- 6 К наружному агрегату
- 7 На переключатель «охлаждение»/«нагрев»

ПРИМЕЧАНИЕ К RXYQ5 невозможно подключить провода управления для нескольких агрегатов. Агрегат не будет работать, если провода будут подсоединены к клемме Q1-Q2 (ТО MULTI UNIT).

- Проводку, соединяющую наружные агрегаты в одной системе трубопроводов, следует подключать к клеммам Q1/Q2 (наружный множ.). Подключение этих проводов к клеммам F1/F2 (наружный-наружный) приведет к сбоям в работе системы.
- Проводку для других систем следует подключать к клеммам F1/F2 (наружный-наружный) платы того наружного агрегата, к которому подключена соединительная проводка внутренних агрегатов.
- Базовым является наружный агрегат, к которому подключена соединительная проводка внутренних агрегатов.

Крепление проводов управления (Смотрите рисунок 23)

Внутри электрического щитка

- 1 Шнур для дистанционного переключения режимов «охлаждение»/«нагрев» (когда подключен дополнительный дистанционный переключатель этих режимов) (ABC) (не относится к RXHQ8~18)
- 2 Прикрепите к указанным пластиковым скобам с использованием приобретаемых на внутреннем рынке крепежных материалов.
- 3 Проводка, соединяющая агрегаты (наружный - наружный) (F1+F2 правый)
- 4 Проводка, соединяющая агрегаты (внутренний - наружный) (F1+F2 левый)
- 5 Проводка для соединения нескольких агрегатов (только для RX(Y/H)Q20~54 + RXYHQ16~36) (Q1+Q2)
- 6 Пластиковая скоба



- Убедитесь в том, что подключение агрегатов проводилось проводами, длина которых находится в пределах, указанных ниже. Если длина кабеля соединения агрегата с агрегатом выходит за эти пределы, возможны сбои в работе.
 - Максимальная длина проводов: 1000 м
 - Общая длина проводов: 2000 м
 - Максимальная длина проводки между наружными агрегатами: 30 м
 - Провода управления к переключателю режимов «охлаждение»/«нагрев»: 500 м
 - Максимальное число ответвлений: 16

■ Максимальное количество независимых соединяемых между собой систем (TO OUT/D UNIT F1-F2): 10.

■ Допустимо до 16 ответвлений для кабелей, соединяющих агрегаты. Повторное ответвление после ответвления не допускается. (Смотрите рисунок 16)

- 1 Наружный агрегат
- 2 Внутренний агрегат
- 3 Главная линия
- 4 Линия ответвления 1
- 5 Линия ответвления 2
- 6 Линия ответвления 3
- 7 Повторное ответвление после ответвления не допускается
- 8 Центральный пульт управления (и т.д.)
- A Провода управления между наружным агрегатом и внутренними агрегатами
- B Провода управления между наружными агрегатами

■ Ни в коем случае не подавайте электропитание на контакты проводов управления. Иначе вся система может выйти из строя.

■ Никогда не подключайте 400 В к клеммной колодке проводов, соединяющих агрегаты между собой. Это приведет к поломке всей системы.

- Проводка, идущая из внутренних агрегатов, должна быть подключена к клеммам F1/F2 (внутренний-наружный) платы наружного агрегата.
- После монтажа соединительных проводов внутри агрегата обмотайте их вокруг трубопроводов газообразного хладагента с помощью отделочной ленты как показано на рисунке 12.

- 1 Трубопровод жидкого хладагента
- 2 Трубопровод газообразного хладагента
- 3 Изолятор
- 4 Проводка, соединяющая агрегаты между собой
- 5 Отделочная лента

Для вышеупомянутой проводки используйте виниловые шнуры с экраном от 0,75 до 1,25 мм² или двухжильные кабели. (Трехжильные кабели можно использовать только для пульта дистанционного управления переключением между режимами «охлаждение»/«нагрев».)



- Проверьте, чтобы линия электропитания и линия управления были изолированы друг от друга.
- Обратите внимание на полярность линии управления.
- Проследите за тем, чтобы линия управления была закреплена так, как показано на рисунке 23.
- Проверьте, чтобы провода не соприкасались с трубопроводом хладагента.
- Плотнo закройте крышку и разместите провода так, чтобы крышка и другие части не болтались.
- Если не используется кабелепровод, защитите проводку виниловыми трубками — они не позволят краям выбивного отверстия порезать провода.

Последовательный запуск

Плата наружного агрегата (A1P) имеет заводскую установку «Последовательный запуск возможен».

Установка режима «охлаждение»/«нагрев» (только для агрегатов с тепловым насосом)

1 Установка режимов «охлаждение»/«нагрев» с пульта дистанционного управления, подключенного к внутреннему агрегату.

Оставьте переключатель (DS1) на плате наружного агрегата в положении IN/D UNIT, установленном производителем. (Смотрите рисунок 22)

- 1 Пульт дистанционного управления

2 Установка режима охлаждения/нагрева при помощи переключателя охлаждения/нагрева.

Подключите пульт управления (в комплект поставки не входит) к клеммам A/B/C и установите переключатель (DS1) на плате наружного агрегата (A1P) в положение OUT/D UNIT. (Смотрите рисунок 25)

- 1 Переключатель режимов «охлаждение»/«нагрев»

8.8. Электрическое подключение: проводка электропитания

Кабель силового питания должен быть прикреплён к пластиковой скобе с помощью приобретаемых на внутреннем рынке хомутов.

Провода с зеленой и желтой полосами необходимо использовать для заземления. (Смотрите рисунок 21)

- 1 Электропитание (400 В, 3N~ 50 Гц)
- 2 Плавкий предохранитель
- 3 Предохранитель утечки на землю
- 4 Провод заземления
- 5 Клеммная колодка электропитания
- 6 Подключите провода электропитания RED к L1, WHT к L2, BLK к L3 и BLU к N
- 7 Провод заземления (GRN/YLW)
- 8 Прикрепите кабель силового питания к пластиковой скобе с помощью приобретаемых на внутреннем рынке хомутов во избежание воздействия внешнего усилия на контакты.
- 9 Хомут (приобретается на внутреннем рынке)
- 10 Чашеобразная шайба
- 11 При подключении провода заземления рекомендуется произвести закручивание.



- Прокладывайте провода заземления на расстоянии не менее 50 мм от выводных проводов компрессора. В противном случае агрегаты, заземлённые в одной точке, могут работать неправильно.
- При подсоединении шнура электропитания сначала необходимо устанавливать соединение с землёй, а затем выполнять токоведущие соединения. При отсоединении шнура электропитания сначала необходимо разрывать токоведущие соединения, а затем — соединение с землёй. Длина проводов между креплением шнура электропитания и самой клеммной колодкой должна быть такой, чтобы токоведущие провода натягивались прежде чем окажется натянут провод заземления в случае натяжения шнура электропитания при ослабшем креплении шнура.



Рекомендации по прокладке электропроводки

- Не подключайте к клеммной колодке электропитания провода разной толщины. (Люфт в контактах проводки электропитания может вызвать избыточный нагрев.)
- Подключать провода одинаковой толщины следует как показано на рисунке ниже.



- Подсоедините провод электропитания и надёжно зафиксируйте его во избежание воздействия внешнего давления на клеммную колодку.
- Для затяжки винтов клемм используйте соответствующую отвертку. Отвертка с маленькой головкой сорвет прорези и сделает адекватную затяжку невозможной.
- Излишнее затягивание винтов клемм может привести к их поломке.
- Моменты затяжки винтов клемм смотрите в приведенной ниже таблице.

Момент затяжки (Н•м)	
M8 (Клеммная колодка электропитания)	5,5~7,3
M8 (Земля)	
M3 (Клеммная колодка межблочной проводки)	0,8~0,97



Рекомендации по подключению заземления

Провод заземления следует проложить так, чтобы он проходил сквозь секцию выреза чашеобразной шайбы. (Неправильное подключение не обеспечит хорошего заземления.) (Смотрите рисунок 21)

8.9. Пример электропроводки внутри агрегата

См. рисунок 26.

- 1 Электропроводка
- 2 Проводка между агрегатами
- 3 Прикрепите к блоку электродеталей с помощью приобретаемых на внутреннем рынке хомутов.
- 4 Когда провода электропитания/заземления прокладываются через правую сторону:
- 5 При прокладке кабеля дистанционного управления и электропроводки между агрегатами оставьте зазор не менее 50 мм до проводки силового питания. Проследите за тем, чтобы проводка силового питания не соприкасалась с нагревающимися частями ().
- 6 Прикрепите к задней части колонной опоры с помощью приобретаемых на внутреннем рынке хомутов.
- 7 При выводе проводки внутри агрегата через отверстия для труб:

- 8 При выводе проводов электропитания/заземления через переднюю панель:
- 9 При выводе проводов заземления через левую сторону:
- 10 Провод заземления
- 11 При прокладке электропроводки обращайте внимание на то, чтобы не отделять акустические изоляторы от компрессора.
- 12 Электропитание
- 13 Плавкий предохранитель
- 14 Предохранитель утечки на землю
- 15 Провод заземления
- 16 Агрегат A
- 17 Агрегат B
- 18 Агрегат C

9. Изоляция трубопроводов

После окончания проверки на утечку и вакуумирования трубопроводы необходимо изолировать. При этом следует принять во внимание следующее:

- Проверьте, чтобы соединения трубопроводов и разветвительных элементов были полностью изолированы.
- Обязательно заизолируйте трубопроводы жидкого и газообразного хладагента (для всех агрегатов).
- Используйте термостойкий вспененный теплоизолятор, который может противостоять температуре 70°C для трубопроводов жидкого хладагента и температуре 120°C для трубопроводов газообразного хладагента.
- Усиьте изоляцию на трубопроводах хладагента в соответствии с климатическими особенностями места установки.

Температура окружающего воздуха	Относительная влажность	Минимальная толщина
≤30°C	от 75% до 80%	15 мм
>30°C	≥80%	20 мм

На поверхности изоляции может образовываться конденсат.

- При наличии вероятности стекания конденсата с запорного клапана во внутренний агрегат через щели между изоляцией и трубами из-за того, что наружный агрегат расположен выше внутреннего, стекание конденсата следует предотвратить, загерметизировав соединения. См. рисунок 9.

- 1 Запорный клапан в контуре газообразного хладагента
- 2 Запорный клапан в контуре жидкого хладагента
- 3 Сервисный порт для дозаправки хладагента
- 4 Герметизация
- 5 Изоляция
- 6 Трубы, соединяющие внутренние и наружные агрегаты



Не забудьте заизолировать местные трубы — прикосновение к ним может вызвать ожоги.

10. Проверка агрегата и условий установки

Обязательно проверьте следующее:

Рекомендации по монтажу труб

- 1 Убедитесь в правильности размеров трубопроводов.
См. "6.2. Выбор материала трубопровода" на странице 6.
- 2 Убедитесь в том, что все работы по изоляции выполнены.
См. "9. Изоляция трубопроводов" на странице 20.
- 3 Убедитесь в отсутствии дефектов в трубопроводах хладагента.
См. "6. Трубопровод хладагента" на странице 6.

Рекомендации по проведению электромонтажных работ

- 1 Убедитесь в отсутствии дефектов в проводах электропитания и незатянутых гаек.
См. "8. Электропроводка" на странице 14.
- 2 Убедитесь в отсутствии дефектов в проводах управления и незатянутых гаек.
См. "8. Электропроводка" на странице 14.
- 3 Убедитесь в том, что сопротивление изоляции цепи силового электропитания не ухудшилось.
Используя мегомметр на 500 В, проверьте, чтобы сопротивление изоляции составляло не менее 2 МΩ при поданном напряжении 500 В пост. тока между проводом и землей. Не используйте мегомметр для проверки проводов управления (между наружным и внутренним агрегатами, наружным агрегатом и переключателем «ОХЛАЖДЕНИЕ/НАГРЕВ» и т.п.).

11. Заправка хладагента

Наружный агрегат заправлен хладагентом на заводе, однако при определённой длине трубопровода агрегату может потребоваться дозаправка.

Выполняйте дозаправку хладагента в порядке, описанном в настоящем разделе.



Хладагент не следует заправлять до тех пор, пока не будет проведена вся электропроводка и не будут смонтированы все тубы.

Заправку хладагента можно производить только после проверки системы на утечку и ее вакуумирования.



Количество хладагента для заправки системы не должно превышать 100 кг. Это значит, что если рассчитанное количество хладагента для заправки системы составляет 95 кг и более, вы должны разделить систему с несколькими наружными агрегатами на меньшие независимые системы, для заправки каждой из которых потребуются менее 95 кг хладагента.

Количество хладагента для заправки, предписанное заводом, смотрите на паспортной табличке агрегата.

11.1. Важная информация об используемом хладагенте

Данное изделие содержит имеющие парниковый эффект фторированные газы, на которые распространяется действие Киотского протокола. Не выпускайте газы в атмосферу.

Марка хладагента: R410A

Величина ПГП⁽¹⁾: 1975

⁽¹⁾ ПГП = потенциал глобального потепления

Впишите несмываемыми чернилами:

- ① количество хладагента, заправленного в изделие на заводе;
- ② количество хладагента, заправленного дополнительно на месте;
- ①+② общее количество заправленного хладагента

в прилагаемую к изделию этикетку с информацией о фторированных газах, способствующих созданию парникового эффекта.

Закрепите заполненную этикетку внутри изделия рядом с его заправочным портом (напр., на внутренней поверхности сервисной крышки).

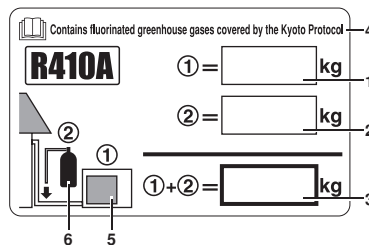

- 1 количество хладагента, заправленного в изделие на заводе: см. паспортную табличку блока⁽²⁾
- 2 количество хладагента, заправленного дополнительно на месте
- 3 общее количество заправленного хладагента
- 4 Содержит имеющие парниковый эффект фторированные газы, на которые распространяется действие Киотского протокола
- 5 наружный блок
- 6 баллон с хладагентом и коллектор для заправки

⁽²⁾ В случае системы с несколькими наружными блоками необходимо прикрепить только одну этикетку, в которой должно быть указано общее количество хладагента, заправленного на заводе во все наружные блоки, подсоединённые к системе циркуляции хладагента.

ПРИМЕЧАНИЕ



В ряде стран законодательно предусмотрен перевод на соответствующий государственный язык закрепленных на изделиях уведомлений о нормативных актах ЕС в отношении фторированных газов, способствующих созданию парникового эффекта. Поэтому в комплектации агрегата входит дополнительная этикетка с многоязычной информацией о фторированных газах, способствующих созданию парникового эффекта. На обороте этикетки имеются иллюстрированные указания о том, как ее наклеить.

11.2. Меры предосторожности при дозаправке хладагента R410A

Заправляйте только указанное количество хладагента в жидком состоянии через трубопровод жидкого хладагента.

Поскольку данный хладагент является хладагентом смешанного типа, его добавление в газообразном состоянии может привести к изменению его состава, что будет препятствовать нормальной работе системы.

- Перед заправкой проверьте, оснащён ли цилиндр хладагента сифонной трубкой.

Заправка жидкого хладагента с помощью цилиндра в вертикальном положении.

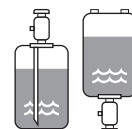

Заправка жидкого хладагента с помощью цилиндра в перевернутом положении.

- Используйте только инструменты, предназначенные для хладагента R410A в целях обеспечения необходимого сопротивления давлению и во избежание проникновения в систему посторонних веществ.



Запрещается производить дозаправку системы несоответствующими хладагентами и маслами, это может привести к поломке оборудования, поэтому проводите заправку только соответствующим холодильным агентом (R410A).

Емкости с холодильным агентом открывайте медленно.

11.3. Работа с запорными клапанами



- Не открывайте запорные клапаны до тех пор, пока не будут выполнены все работы по монтажу труб и прокладке электропроводки, описанные в разделе "10. Проверка агрегата и условий установки" на странице 21. Если запорный клапан останется открытым без включения питания, это может привести к скоплению хладагента в компрессоре, что способно вызвать ухудшение качества изоляции.
- Для подсоединения к сервисному порту всегда используйте запорный шланг.
- Затянув крышку, проверьте, нет ли утечки хладагента.

Размер запорного клапана

Размеры запорных клапанов, установленных в системе, указаны в таблице ниже.

Тип	5	8	10	12	14	16	18
Запорный клапан в контуре жидкого хладагента	Ø9,5 ^(a)			Ø12,7 ^(b)			
Запорный клапан в контуре газообразного хладагента	Ø15,9	Ø19,1	Ø25,4 ^(c)				

- (a) Модель RX(Y/H)Q12 + RXYHQ12 позволяет с помощью прилагаемого к агрегату вспомогательного патрубку установить по месту трубы Ø12,7.
 (b) Модель RX(Y/H)Q18 позволяет с помощью прилагаемого к агрегату вспомогательного патрубку установить по месту трубы Ø15,9.
 (c) Модель RX(Y/H)Q10 позволяет с помощью прилагаемого к агрегату вспомогательного патрубку установить по месту трубы Ø22,2.
 Модель RX(Y/H)Q12~18 + RXYHQ12 позволяет с помощью прилагаемого к агрегату вспомогательного патрубку установить по месту трубы Ø28,6.

Открытие запорного клапана (Смотрите рисунок 14)

- Сервисный порт
- Крышка
- Шестигранное отверстие
- Шток
- Уплотнитель

- Снимите крышку и с помощью шестигранного гаечного ключа поверните клапан против часовой стрелки.
- Поворачивайте клапан, пока шток не остановится.



Не прилагайте к запорному клапану излишних усилий. Это может повредить корпус клапана, поскольку он не относится к типу однопроходных. Всегда пользуйтесь специальным инструментом.

- Не забудьте плотно затянуть крышку. См. таблицу ниже

Размер запорного клапана	Момент затяжки N•м (закреть – вращение по часовой стрелке)			
	Шток			Сервисный порт
	Корпус клапана	Шести-гранный ключ	Крышка (клапана)	
Ø9,5	5,4~6,6	4 мм	13,5~16,5	11,5~13,9
Ø12,7	8,1~9,9		18,0~22,0	
Ø15,9	13,5~16,5	6 мм	23,0~27,0	
Ø19,1	27,0~33,0	8 мм	22,5~27,5	
Ø25,4				

Заккрытие запорного клапана (Смотрите рисунок 14)

- Снимите крышку и с помощью шестигранного гаечного ключа поверните клапан по часовой стрелке.
- Плотно затяните клапан — до тех пор, пока шток не коснется уплотнителя на корпусе.
- Не забудьте плотно затянуть крышку. Момент затяжки смотрите в таблице выше.

11.4. Как узнать количество подсоединённых агрегатов

Узнать, сколько внутренних агрегатов подсоединено и активно, можно, нажав кнопку на плате (A1P) работающего наружного агрегата. Точно так же можно узнать количество подсоединённых агрегатов в системе с несколькими наружными агрегатами.

Убедитесь в том, что все внутренние агрегаты, подсоединённые к наружному агрегату, активны.

Выполните описанную ниже процедуру из 5 действий.

- Рабочее состояние наружного агрегата и количество активных внутренних агрегатов отображаются светодиодами на A1P.

● ВЫКЛ ☀ ВКЛ ⚡ Мигает

- Количество активных агрегатов можно узнать по светодиодному дисплею, как описано ниже в разделе «Режим просмотра».

Пример: в описанной ниже процедуре активно 22 агрегата:

ПРИМЕЧАНИЕ На любом этапе данной процедуры нажмите кнопку BS1 MODE, если что-то будет неясно.

Будет выполнен возврат в 1 режим установки (H1P= ● «ВЫКЛ»).

1 1 режим установки (состояние системы по умолчанию)

H1P	H2P	H3P	H4P	H5P	H6P	H7P
●	●	☀	●	●	●	●

Состояние по умолчанию (нормальное)

Нажмите кнопку BS1 MODE, чтобы перейти из 1 режима установки в режим просмотра.

2 Режим просмотра

H1P	H2P	H3P	H4P	H5P	H6P	H7P
☀	●	●	●	●	●	●

Показания в состоянии по умолчанию

Чтобы узнать количество внутренних агрегатов, нажмите кнопку

BS2 SET 5 раз.

Чтобы узнать количество наружных агрегатов, нажмите кнопку

BS2 SET 8 раз.

3 Режим просмотра

H1P	H2P	H3P	H4P	H5P	H6P	H7P
☀	●	●	●	☀	●	☀

Выбрано отображение количества подсоединённых внутренних агрегатов.

ИЛИ

H1P	H2P	H3P	H4P	H5P	H6P	H7P
☀	●	●	☀	●	●	●

Выбрано отображение количества подсоединённых наружных агрегатов.

По нажатию кнопки BS3 RETURN светодиодный дисплей отображает данные о количестве подсоединённых внутренних агрегатов или о количестве включённых в систему с несколькими наружными агрегатами наружных агрегатов.

4 Режим просмотра

Отображение количества подсоединённых внутренних агрегатов

H1P	H2P	H3P	H4P	H5P	H6P	H7P
	32	16	8	4	2	1

Рассчитайте количество подсоединённых внутренних агрегатов, сложив значения всех (H2P~H7P) мигающих (⚡) светодиодов. В этом примере: 16+4+2=22 агрегата

Нажмите кнопку **BS1 MODE**, чтобы вернуться к шагу 1, в 1 режим установки (H1P=● «ВЫКЛ.»).

11.5. Дополнительная заправка хладагента

Существует два способа заправки хладагента. Выберите способ и выполните соответствующие ему действия в описанном ниже порядке.

- Добавление хладагента с помощью функции обнаружения утечки.
См. "1 Добавление хладагента с помощью функции обнаружения утечки" на странице 23
- Добавление хладагента без помощи функции обнаружения утечки.
См. "2 Добавление хладагента без помощи функции обнаружения утечки" на странице 26



Рекомендуется добавлять хладагент с помощью функции автоматической заправки хладагента.

Если хладагент добавляется вручную, без помощи функции автоматической заправки хладагента, функцию обнаружения утечки хладагента использовать нельзя.

Выполняйте действия в описанном ниже порядке.



- Превышение допустимого количества при заправке системы может привести к гидравлическому удару.
- Всегда при дозаправке используйте резиновые перчатки и очки для защиты глаз.
- По завершении или временном прерывании заправки немедленно закрывайте клапан резервуара с хладагентом. Если резервуар с хладагентом оставить с открытым клапаном, может произойти произвольная дозаправка хладагента. Дополнительный хладагент может проникнуть в систему под действием остаточного давления после остановки агрегата.



Предупреждение о поражении электрическим током

- Закрывайте крышку блока электродеталей перед включением электропитания.
- Выполняйте настройки на печатной плате (A1P) наружного агрегата и проверяйте светодиодный дисплей после включения питания через сервисную крышку, которая находится в крышке блока электродеталей.
Переключайте выключатели изолированной палочкой (например, шариковой ручкой) во избежание прикосновения к деталям, находящимся под напряжением.
По окончании работы не забывайте устанавливать смотровую крышку в крышку электрического щитка.



- Если питание тех или иных агрегатов выключено, процесс заправки не сможет завершиться как следует.
- В случае системы с несколькими наружными агрегатами включайте питание всех наружных агрегатов.
- Не забудьте, что питание нужно включить за 6 часов до начала работы. Это необходимо, чтобы электронагреватель прогрел картер.
- Если систему запустить в течение 12 минут после включения внутренних и наружных агрегатов, загорится светодиод H2P, и компрессор не запустится.

ПРИМЕЧАНИЕ



- Подробную информацию о работе с запорными клапанами см. в разделе "11.3. Работа с запорными клапанами" на странице 22.
- Порт заправки хладагента подсоединён к трубам внутри агрегата. Трубы внутри агрегата уже заправлены хладагентом на заводе, поэтому будьте осторожны при подсоединении заправочного шланга.
- После добавления хладагента не забывайте закрывать крышку порта заправки хладагента. Момент затяжки крышки составляет от 11,5 до 13,9 Н•м.
- Чтобы равномерно распределить хладагент, компрессору может потребоваться для запуска около 10 минут после начала работы агрегата. Это не является признаком неисправности.

1 Добавление хладагента с помощью функции обнаружения утечки

Автоматическая заправка хладагента имеет описанные ниже ограничения. При выходе за рамки этих ограничений система не сможет выполнить автоматическую заправку.

Наружная температура	: 0°C~43°C по сухому термометру
Температура в помещении	: 20°C~32°C по сухому термометру
Общая мощность внутренних агрегатов	: ≥80%

Чтобы ускорить процесс заправки хладагента в большие системы, рекомендуется сначала заправить часть хладагента вручную, а затем произвести автоматическую заправку.

- 1 Рассчитайте, сколько хладагента следует добавить, по формуле, о которой подробно рассказано в разделе "Как рассчитать количество хладагента для дозаправки" на странице 12.
- 2 Количество предварительной заправки составляет на 10 кг меньше расчётного количества.

- 3 Откройте клапан С (клапаны А, В и запорные клапаны должны быть закрыты) и заправьте хладагент в жидком виде через сервисный порт запорного клапана в контуре жидкого хладагента.

(Смотрите рисунок 28)

- 1 Измерительный прибор
- 2 Резервуар (сифонная система)
- 3 Заправочный шланг
- 4 Запорный клапан в контуре жидкого хладагента
- 5 Запорный клапан в контуре газообразного хладагента
- 6 Сервисный порт запорного клапана
- 7 Клапан В
- 8 Клапан С
- 9 Клапан А
- 10 Наружный агрегат
- 11 Порт для заправки хладагента
- 12 К внутреннему агрегату
- 13 Трубы, соединяющие агрегаты
- 14 Течение хладагента

- 4 Когда будет заправлено рассчитанное количество предварительной заправки, закройте клапан С.



Прежде чем начать автоматическую заправку хладагента, в агрегат необходимо заправить хладагент в количестве не менее указанного на паспортной табличке агрегата.

- 5 После предварительной заправки выполните операцию заправки хладагента как показано ниже и заправьте оставшуюся часть дополнительного количества хладагента через клапан А.

(Смотрите рисунок 29)

- 1 Измерительный прибор
- 2 Резервуар (сифонная система)
- 3 Заправочный шланг
- 4 Запорный клапан в контуре жидкого хладагента
- 5 Запорный клапан в контуре газообразного хладагента
- 6 Сервисный порт запорного клапана
- 7 Клапан В
- 8 Клапан С
- 9 Клапан А
- 10 Наружный агрегат
- 11 Порт для заправки хладагента
- 12 Обвязка трубопроводов по месту
- 13 Течение хладагента
- 14 Внутренний агрегат

ПРИМЕЧАНИЕ



Для систем с несколькими наружными агрегатами не требуется подсоединять все заправочные порты к резервуару с хладагентом.

Хладагент будет заправляться со скоростью около 22 кг за 1 час при наружной температуре 30°C по сухому термометру или около 6 кг при наружной температуре 0°C по сухому термометру.

Если необходимо ускорить процесс в случае системы с несколькими наружными агрегатами, подсоедините резервуары с хладагентом ко всем наружным агрегатам как показано на рисунке 29.

1. Автоматическая заправка хладагента

- Откройте запорные клапаны в контуре жидкого и в контуре газообразного хладагента и запорный клапан сервисного порта (клапаны А, В и С должны быть закрыты).
- Закройте все передние панели, кроме передней панели блока электродеталей, и включите питание.

- Убедитесь в том, что подсоединены все внутренние агрегаты, см. "11.4. Как узнать количество подсоединённых агрегатов" на странице 22.
- Если светодиод H2P не мигает (через 12 минут после включения питания), убедитесь в том, что его показания соответствуют описанным в разделе "3 Показания системы в нормальном состоянии" на странице 27. Если светодиод H2P мигает, проверьте код неисправности на пульте дистанционного управления, как описано в разделе "4 Отображение кодов неисправностей на пульте управления" на странице 27.

2. Нажмите кнопку BS1 MODE один раз, если комбинация светодиодов не соответствует показанной на рисунке ниже.



3. Один раз нажмите кнопку BS4 TEST.



4. Нажмите кнопку BS4 TEST и удерживайте её в нажатом положении не менее 5 секунд.

5. Выбор режима для заправки

Автоматическая заправка должна производиться в режиме охлаждения.

Загрузка в режиме охлаждения моделей, предназначенных только для обогрева, невозможна. Модели, предназначенные только для обогрева, можно перевести в режим охлаждения для выполнения ряда специальных операций. Однако если температура воздуха в помещении составляет 20°C по сухому термометру или ниже, в некоторых случаях агрегат необходимо сначала заправлять в режиме нагрева, чтобы повысить температуру воздуха в помещении. Агрегаты (в том числе и предназначенные только для обогрева) автоматически выбирают загрузку в режиме охлаждения или обогрева.



Во время заправки в режиме нагрева необходимо вручную закрыть клапан А до завершения заправки. Заправить необходимо расчётное количество (см. "6.6. Пример подсоединения" на странице 11) минус 10 кг, поэтому необходимо постоянно следить за весом.

Продолжайте автоматическую заправку в режиме охлаждения ИЛИ в режиме нагрева.

■ Заправка в режиме нагрева

6. Запуск

Подождите, пока агрегат подготовится к заправке в режиме нагрева.

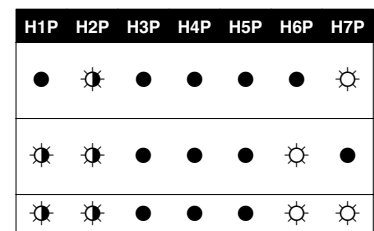

Контроль давления (в течение первой минуты)

Контроль запуска (в течение следующих 2 минут)

Ожидание стабильных условий нагрева (ещё около 15 минут (в зависимости от системы))

7. Готовность



В течение 5 минут один раз нажмите кнопку BS4 TEST. Если кнопка BS4 TEST не будет нажата в течение 5 минут, на пульте дистанционного управления будет отображено P2. См. "4 Отображение кодов неисправностей на пульте управления" на странице 27.

8. Работа

Когда светодиодный дисплей примет следующий вид, откройте клапан А и закройте переднюю панель. Если передняя панель останется открытой, система не сможет работать как следует во время заправки.



* = Состояние этого светодиода не важно.



При возникновении неисправности проверьте показания на пульте дистанционного управления и см. "4 Отображение кодов неисправностей на пульте управления" на странице 27.

9. Выполнено

Когда будет заправлено рассчитанное количество хладагента минус 10 кг, закройте клапан А и один раз нажмите кнопку BS3 RETURN.



Пока не будет нажата кнопка BS3 RETURN, система будет оставаться в режиме нагрева. Это может быть необходимо для повышения температуры воздуха в помещении.

10. Нажмите кнопку BS4 TEST для выполнения проверки температурного диапазона

Вне диапазона:

Наружная температура вне диапазона
Внутренняя температура вне диапазона



В этих случаях один раз нажмите кнопку BS1 MODE и выполните действия, описанные в разделе "5 Окончательная корректировка количества хладагента" на странице 28.

В диапазоне:

Агрегат заново начнёт работу с выбора режима для заправки, и будет выбран режим охлаждения. Однако если тем временем температура выйдет за пределы рабочего диапазона, снова будет выбран режим нагрева. Это необходимо для повышения температуры воздуха в помещении.

■ Заправка в режиме охлаждения

6. Запуск

Подождите, пока агрегат подготовится к заправке в режиме охлаждения.

Контроль давления (в течение первой минуты)
Контроль запуска (в течение следующих 2 минут)
Ожидание стабильных условий нагрева (ещё около 15 минут (в зависимости от системы))

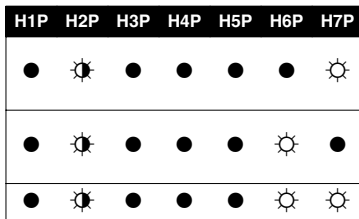

7. Готовность



В течение 5 минут один раз нажмите кнопку BS4 TEST. Если кнопка BS4 TEST не будет нажата в течение 5 минут, на пульте дистанционного управления будет отображено P2. См. "4 Отображение кодов неисправностей на пульте управления" на странице 27.

8. Работа

Когда светодиодный дисплей примет следующий вид, откройте клапан А и закройте переднюю панель. Если передняя панель останется открытой, система не сможет работать как следует во время заправки.



* = Состояние этого светодиода не важно.



При возникновении неисправности проверьте показания на пульте дистанционного управления и см. "4 Отображение кодов неисправностей на пульте управления" на странице 27.

9. Выполнено

Если на дисплее пульта дистанционного управления отображается мигающий код PE, заправка почти закончена. Когда агрегат закончит работу, немедленно закройте клапан А, проверьте светодиоды и проверьте, отображается ли на пульте дистанционного управления код P9. При заправке небольшого количества код PE может не отображаться, но вместо него немедленно будет отображён код P9.



Если светодиоды не будут светиться как показано выше, устраните неисправность (указанную на дисплее пульта дистанционного управления) и начните весь процесс заправки сначала.

10. Нажмите кнопку BS4 TEST для выполнения проверки температурного диапазона

Вне диапазона:

Наружная температура вне диапазона
Внутренняя температура вне диапазона

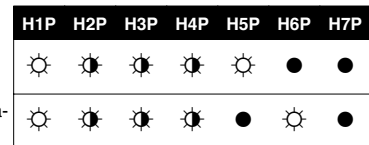

В этих случаях один раз нажмите кнопку BS1 MODE и выполните действия, описанные в разделе "5 Окончательная корректировка количества хладагента" на странице 28.

В диапазоне:

Светодиоды будут в следующем состоянии:



Один раз нажмите кнопку BS1 MODE. Процесс завершён. Запишите количество, которое было добавлено, на прилагаемой к агрегату бирке для информации о дозаправке хладагента и нанесите её на обратную сторону передней панели агрегата. Выполните проверку в соответствии с описанием, приведённым в разделе "Если хладагент был добавлен с помощью функции обнаружения утечки" на странице 32.

2 Добавление хладагента без помощи функции обнаружения утечки

■ Заправка при остановленном наружном агрегате

1. Рассчитайте, сколько хладагента следует добавить, по формуле, о которой подробно рассказано в разделе "[Как рассчитать количество хладагента для дозаправки](#)" на [странице 12](#).
2. Откройте клапан С (клапаны А, В и запорные клапаны должны быть закрыты) и заправьте необходимое количество хладагента через сервисный порт запорного клапана в контуре жидкого хладагента.

■ Когда необходимое количество хладагента будет полностью заправлено, закройте клапан С. Запишите количество хладагента, которое было добавлено, на прилагаемой к агрегату бирке для информации о дозаправке хладагента и нанесите её на обратную сторону передней панели агрегата. Выполните проверку в соответствии с описанием, приведённым в разделе "[Если хладагент был добавлен без помощи функции обнаружения утечки \(предварительная заправка в режиме нагрева\)](#)" на [странице 33](#).

■ Если дозаправка не завершена, выполните действия, описанные в разделе "[Заправка при работающем наружном агрегате](#)" на [странице 26](#).

■ Заправка при работающем наружном агрегате

Заправьте хладагент через клапан А.

1. Ручная заправка хладагента

- Откройте запорные клапаны в контуре жидкого и в контуре газообразного хладагента и запорный клапан сервисного порта (клапаны А, В и С должны быть закрыты).
- Закройте все передние панели, кроме передней панели блока электродеталей, и включите питание.
- Убедитесь в том, что подсоединены все внутренние агрегаты, см. "[11.4. Как узнать количество подсоединённых агрегатов](#)" на [странице 22](#).
- Если светодиод H2P не мигает (через 12 минут после включения питания), убедитесь в том, что его показания соответствуют изображённым ниже.

Если светодиод H2P мигает, проверьте код неисправности на пульте дистанционного управления, как описано в разделе "[4 Отображение кодов неисправностей на пульте управления](#)" на [странице 27](#).

2. Нажмите кнопку BS1 MODE один раз, если комбинация светодиодов не соответствует показанной на рисунке ниже.



3. Один раз нажмите кнопку BS4 TEST.



4. Нажмите кнопку BS4 TEST и удерживайте её в нажатом положении не менее 5 секунд.

5. Выбор режима для заправки

Если температура воздуха в помещении составляет 20°C по сухому термометру и ниже, в некоторых случаях заправка в режиме охлаждения может оказаться невозможной. Агрегат автоматически выберет режим охлаждения или режим нагрева для заправки.

Загрузка в режиме охлаждения моделей, предназначенных только для обогрева, невозможна. Модели, предназначенные только для обогрева, можно перевести в режим охлаждения для выполнения ряда специальных операций.



При заправке в режиме охлаждения агрегат остановится, когда будет заправлено необходимое количество хладагента.

Во время заправки в режиме нагрева необходимо вручную закрыть клапан А после завершения заправки. Рассчитайте, сколько хладагента следует добавить, по формуле, о которой подробно рассказано в разделе "[Как рассчитать количество хладагента для дозаправки](#)" на [странице 12](#).

Продолжайте ручную заправку в режиме охлаждения ИЛИ в режиме нагрева.

■ Заправка в режиме нагрева

6. Запуск

Подождите, пока агрегат подготовится к заправке в режиме нагрева.

	H1P	H2P	H3P	H4P	H5P	H6P	H7P
Контроль давления (в течение первой минуты)	●	☀	●	●	●	●	☀
Контроль запуска (в течение следующих 2 минут)	☀	☀	●	●	●	☀	●
Ожидание стабильных условий нагрева (ещё около 15 минут (в зависимости от системы))	☀	☀	●	●	●	☀	☀

7. Готовность

	H1P	H2P	H3P	H4P	H5P	H6P	H7P
	☀	☀	●	●	☀	●	☀

В течение 5 минут один раз нажмите кнопку BS4 TEST.

Если кнопка BS4 TEST не будет нажата в течение 5 минут, на пульте дистанционного управления будет отображено P2. См. "[4 Отображение кодов неисправностей на пульте управления](#)" на [странице 27](#).

8. Работа

Когда светодиодный дисплей примет следующий вид, откройте клапан А и закройте переднюю панель. Если передняя панель останется открытой, система не сможет работать как следует во время заправки.

	H1P	H2P	H3P	H4P	H5P	H6P	H7P
	☀	☀	*	*	*	*	*

* = Состояние этого светодиода не важно.



При возникновении неисправности проверьте показания на пульте дистанционного управления и см. "[4 Отображение кодов неисправностей на пульте управления](#)" на [странице 27](#).

9. Выполнено

Когда будет заправлено рассчитанное количество хладагента минус 10 кг, закройте клапан А и один раз нажмите кнопку BS3 RETURN.

	H1P	H2P	H3P	H4P	H5P	H6P	H7P
	☀	☀	☀	☀	☀	☀	☀

10. Один раз нажмите кнопку BS1 MODE и заправка будет завершена.

Запишите количество, которое было добавлено, на прилагаемой к агрегату бирке для информации о дозаправке хладагента и нанесите её на обратную сторону передней панели агрегата.

Выполните проверку в соответствии с описанием, приведённым в разделе "[Если хладагент был добавлен без помощи функции обнаружения утечки \(предварительная заправка в режиме нагрева\)](#)" на [странице 33](#).

■ Заправка в режиме охлаждения

6. Запуск

Подождите, пока агрегат подготовится к заправке в режиме охлаждения.

	H1P	H2P	H3P	H4P	H5P	H6P	H7P
Контроль давления (в течение первой минуты)	●	☀	●	●	●	●	☀
Контроль запуска (в течение следующих 2 минут)	●	☀	●	●	●	☀	●
Ожидание стабильных условий нагрева (ещё около 15 минут (в зависимости от системы))	●	☀	●	●	●	☀	☀

7. Готовность

H1P	H2P	H3P	H4P	H5P	H6P	H7P
☀	☀	☀	●	☀	●	☀

В течение 5 минут один раз нажмите кнопку **BS4 TEST**. Если кнопка **BS4 TEST** не будет нажата в течение 5 минут, на пульте дистанционного управления будет отображено P2. См. "4 Отображение кодов неисправностей на пульте управления" на странице 27.

8. Работа

Когда светодиодный дисплей примет следующий вид, откройте клапан А и закройте переднюю панель. Если передняя панель останется открытой, система не сможет работать как следует во время заправки.

H1P	H2P	H3P	H4P	H5P	H6P	H7P
☀	☀	*	*	*	*	*

* = Состояние этого светодиода не важно.



При возникновении неисправности проверьте показания на пульте дистанционного управления и см. "4 Отображение кодов неисправностей на пульте управления" на странице 27.

9. Выполнено

Если на дисплее пульта дистанционного управления отображается мигающий код PE, заправка почти закончена. Когда агрегат закончит работу, немедленно закройте клапан А, проверьте светодиоды и проверьте, отображается ли на пульте дистанционного управления код P9.

H1P	H2P	H3P	H4P	H5P	H6P	H7P
☀	☀	☀	☀	☀	☀	☀

Если светодиоды не будут светиться как показано выше, устраните неисправность (указанную на дисплее пульта дистанционного управления) и начните весь процесс заправки сначала. При заправке небольшого количества код PE может не отображаться, но вместо него немедленно будет отображён код P9.

10. Один раз нажмите кнопку BS1 MODE и заправка будет завершена.

Запишите количество, которое было добавлено, на прилагаемой к агрегату бирке для информации о дозаправке хладагента и нанесите её на обратную сторону передней панели агрегата. Выполните проверку в соответствии с описанием, приведённым в разделе "Если хладагент был добавлен без помощи функции обнаружения утечки (заправка в режиме охлаждения)" на странице 33.

3 Показания системы в нормальном состоянии

Показания светодиодов (состояние по умолчанию)	Микрокомпьютерный монитор работы НАР	Режим H1P	Готовность/Ошибка H2P	Переключение «охлаждение»/«нагрев»			Низкий уровень шума H6P	Потребление H7P	Несколько. H8P
				Индивидуально H3P	Все (главн.) H4P	Все (подчин.) H5P			
Система с одним наружным агрегатом	☀	●	●	☀	●	●	●	●	●
Система с несколькими наружными агрегатами	Главный агрегат (а)	●	●	☀	●	●	●	●	☀
	1 подчинённый агрегат (а)	☀	●	●	●	●	●	●	☀
	2 подчинённый агрегат (а)	☀	●	●	●	●	●	●	●

(а) Состояние светодиода H8P (несколько.) в системе с несколькими наружными агрегатами показывает, какой из агрегатов является главным (☀), 1 подчинённым агрегатом (★) и 2 подчинённым агрегатом (●). Только главный агрегат подключается к внутренним агрегатам внутренней электропроводкой.

4 Отображение кодов неисправностей на пульте управления

Коды неисправности на пульте дистанционного управления в режиме нагрева

Код ошибки	Описание	Действия
P8 заправка	Немедленно закройте клапан А и один раз нажмите кнопку «ПРОВЕРОЧНЫЙ РЕЖИМ». Агрегат заново начнёт работу с выбора режима для заправки.	
P2 заправка приостановлена	Немедленно закройте клапан А. Проверьте следующее: - проверьте, правильно ли открыт запорный клапан в контуре газообразного хладагента; - проверьте, открыт ли клапан цилиндра хладагента; - проверьте, не заблокированы ли отверстия забора и выброса воздуха внутреннего агрегата.	Устранить выявленные отклонения, начните процедуру автоматической заправки ещё раз.

Коды неисправности на пульте дистанционного управления в режиме охлаждения

Код ошибки	Описание	Действия
P9, P4, P5 замените цилиндр	Закройте клапан А и замените пустой цилиндр. Замените цилиндр, откройте клапан А (наружный агрегат не выключится). Код на дисплее показывает агрегат, в котором необходимо заменить цилиндр: P9 = главный агрегат, P4 = 1 подчинённый агрегат, P5 = 2 подчинённый агрегат, мигающие P9, P4 и P5 = все агрегаты После замены цилиндра снова откройте клапан А и продолжайте работу.	
P8 заправка	Немедленно закройте клапан А. Начните процедуру автоматической заправки ещё раз.	
P2 заправка приостановлена	Немедленно закройте клапан А. Проверьте следующее: - проверьте, правильно ли открыт запорный клапан в контуре газообразного хладагента; - проверьте, открыт ли клапан цилиндра хладагента; - проверьте, не заблокированы ли отверстия забора и выброса воздуха внутреннего агрегата; - проверьте, не опустилась ли температура воздуха в помещении ниже 20°C по сухому термометру.	Устранить выявленные отклонения, начните процедуру автоматической заправки ещё раз.
* непредусмотренная остановка	Немедленно закройте клапан А. Подтвердите код неисправности на пульте дистанционного управления и устраните отклонение, выполнив действия, описанные в разделе "Устранение неисправностей после ненормального завершения пробного запуска" на странице 33.	

5 Окончательная корректировка количества хладагента

- Когда агрегат показывает выход за пределы температурного диапазона, автоматическая заправка хладагента невозможна.

■ Наружная температура вне диапазона



Произведите заправку хладагента в другое время, когда наружная температура будет находиться в пределах от 0°C до 43°C по сухому термометру.

■ Внутренняя температура вне диапазона



Произведите заправку хладагента в другое время, когда температура воздуха в помещении будет находиться в пределах от 20°C до 32°C по сухому термометру.

В этом случае выполните пробный запуск (в соответствии с описанием, приведённым в разделе "12.4. Пробный запуск" на странице 32), и агрегат будет работать как следует (на внутреннем агрегате будет отображён код ошибки U3).

Однако функцией обнаружения утечки хладагента нельзя будет воспользоваться до тех пор, пока не будет выполнена заправка хладагента и не будет рассчитано начальное количество хладагента повторным выполнением пробного запуска.

- Когда температура войдёт в рабочий диапазон (снаружи = 0~43°C, внутри = 20~32°C), выполните проверку на перезаправку в порядке завершения процедуры заправки хладагента.

Проверка на перезаправку

- 1 Закройте все передние панели, кроме передней панели блока электродеталей и крышки сбоку блока электродеталей.
 - 2 Включите питание наружного агрегата и всех подключенных к нему внутренних агрегатов.
 - 3 Один раз нажмите кнопку BS1 MODE и установите режим установки H1P = ВЫКЛ.
 - 4 Нажмите кнопку BS4 TEST и удерживайте её в нажатом положении в течение 5 секунд.
Система начнёт работать.
 - 5 Снимите все передние панели.
Проработав 40 минут, система автоматически остановится.
 - 6 После того, как система остановится, проверьте показания на пульте дистанционного управления.
 - 7 Если в результате избыточной заправки системы на пульте дистанционного управления отображаются коды E3, F5 или U3, удалите из системы 20% количества заправленного хладагента и ещё раз выполните проверку на перезаправку.
- Когда перезаправка системы хладагентом перестанет обнаруживаться, выполните автоматическую заправку ещё раз в соответствии с разделом [Автоматическая заправка хладагента](#), как указано на [страница 24](#).

11.6. Порядок ввода веса дополнительно заправленного хладагента в систему

Для того, чтобы можно было воспользоваться функцией обнаружения утечек, в систему необходимо ввести количество дополнительно заправленного хладагента сразу же после окончания автоматической заправки. Ввод необходимо выполнить перед пробным запуском.



Если будет введено неверное количество дополнительно заправленного хладагента, точность функции определения утечек понизится.

Порядок действий

- 1 Закройте крышку блока электрических компонентов и все передние панели, кроме панели сбоку блока электрических компонентов.
- 2 Нажмите кнопку BS1 MODE и удерживайте её в нажатом положении в течение 5 секунд, чтобы войти в режим установки 2.

Засветится светодиод H1P ☀.

- 3 Нажмите кнопку BS2 SET 14 раз.

Светодиоды должны выглядеть следующим образом:



Один раз нажмите кнопку BS3 RETURN в качестве подтверждения этой комбинации светодиодов.

Светодиоды начнут мигать в зависимости от последнего введённого значения (заводское значение = 0 кг).

- 4 Необходимо ввести вес и записанное количество дополнительно заправленного хладагента (а не общее количество хладагента, присутствующего в системе), выбирая соответствующие показания светодиодов.

Пролистывайте возможные комбинации показаний светодиодов, нажимая кнопку BS2 SET, до тех пор, пока комбинация показаний светодиодов не будет соответствовать весу дополнительно заправленного хладагента, который необходимо ввести.

Выберите требуемое вводимое значение нажатием кнопки BS3 RETURN и подтвердите ввод в систему повторным нажатием кнопки BS3 RETURN.

Возможные комбинации показаний светодиодов и их соответствие вводимой величине веса дополнительно заправленного хладагента (= x):

	кг	H1P	H2P	H3P	H4P	H5P	H6P	H7P
0	x=0	☀	●	●	●	●	●	●
1	0<x<5	☀	●	●	●	●	●	☀
2	5≤x<10	☀	●	●	●	●	☀	●
3	10≤x<15	☀	●	●	●	●	☀	☀
4	15≤x<20	☀	●	●	●	☀	●	●
5	20≤x<25	☀	●	●	●	☀	●	☀
6	25≤x<30	☀	●	●	●	☀	☀	●
7	30≤x<35	☀	●	●	●	☀	☀	☀
8	35≤x<40	☀	●	●	☀	●	●	●
9	40≤x<45	☀	●	●	☀	●	●	☀
10	45≤x<50	☀	●	●	☀	●	☀	●
11	50≤x<55	☀	●	●	☀	●	☀	☀
12	55≤x<60	☀	●	●	☀	☀	●	●
13	60≤x<65	☀	●	●	☀	☀	●	☀
14	65≤x<70	☀	●	●	☀	☀	☀	●
15	70≤x<75	☀	●	●	☀	☀	☀	☀
16	75≤x<80	☀	●	☀	●	●	●	●
17	80≤x<85	☀	●	☀	●	●	●	☀
18	85≤x<90	☀	●	☀	●	●	☀	●
19	90≤x<95	☀	●	☀	●	●	☀	☀
20	95≤x<100	☀	●	☀	●	☀	●	●
21	100≤x	☀	●	☀	●	☀	●	☀

- 5 Вернитесь в режим установки 1 (= исходное состояние), нажав кнопку BS1 MODE.

ПРИМЕЧАНИЕ Если в процессе ввода вы совершили ошибку, нажмите кнопку BS1 MODE, чтобы вернуться в режим установки 1 (= исходное состояние).



Светодиод H1P погаснет ●.

Повторите процедуру ввода, начиная с шага 2.

Выполните пробный запуск в соответствии с описанием, приведённым в разделе "12.4. Пробный запуск" на странице 32.

11.7. Что необходимо проверить после дозаправки хладагента

- Открыты ли запорные клапаны в контурах жидкого и газообразного хладагента?
- Записано ли количество добавленного хладагента?



Не забудьте открыть запорные клапаны после заправки хладагента.

Работа системы при закрытых клапанах приведет к поломке компрессора.

12. Перед началом работы

12.1. Меры предосторожности при техобслуживании



ПРЕДУПРЕЖДЕНИЕ:
ПОРАЖЕНИЕ ЭЛЕКТРИЧЕСКИМ ТОКОМ



Меры предосторожности при обслуживании инверторного оборудования

- 1 Не открывайте крышку блока электродеталей в течение 10 минут после отключения электропитания.
- 2 Измерьте напряжение между клеммами на клеммной колодке электропитания с помощью тестера и убедитесь в том, что электропитание отключено.

Кроме того, выполните измерения в указанных на рисунке точках с помощью тестера и убедитесь в том, что напряжение ёмкости в основной цепи составляет менее 50 В постоянного тока.

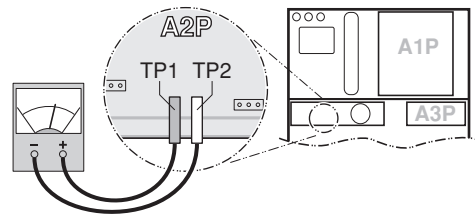

- 3 Во избежание повреждения печатной платы прикасайтесь к неокрашенной металлической детали для снятия статического электричества, прежде чем снимать и одевать разъёмы.
- 4 Техническое обслуживание инверторного оборудования можно начинать только после снятия соединительных разъёмов электродвигателей вентиляторов в наружном агрегате X1A, X2A, X3A, X4A (только X3A и X4A для агрегатов типов RXYHQ12 + RX(Y/H)Q14~18). Следите за тем, чтобы не прикоснуться к деталям, находящимся под напряжением.
(Если под действием сильного ветра вентилятор будет вращаться, он может подавать электричество в конденсатор или основную цепь, что приведёт к поражению электрическим током).
- 5 По окончании технического обслуживания оденьте соединительный разъём на место. В противном случае на пульте дистанционного управления будет отображён код ошибки E7, и нормальная работа будет невозможна.

Подробности смотрите на электрической схеме, нанесённой на обратную сторону крышки блока электродеталей.

Обращайте внимание на вентилятор. Осматривать агрегат при работающем вентиляторе опасно. Обязательно выключайте главный выключатель и извлекайте предохранители из цепи управления, находящейся в наружном агрегате.

ПРИМЕЧАНИЕ Соблюдайте меры предосторожности!



Для защиты печатной платы прикоснитесь рукой к корпусу электрического щитка, чтобы снять статическое электричество с тела перед проведением технического обслуживания.

12.2. Что нужно проверить перед первым запуском

ПРИМЕЧАНИЕ Обратите внимание на то, что в течение первого пускового периода потребляемая мощность может быть выше указанной на паспортной табличке агрегата. Это явление вызвано тем, что компрессору необходимо поработать в течение 50 часов, прежде чем его работа станет ровной, а энергопотребление Ц стабильным.



- Убедитесь в том, что питание отключено.
- Прочно закрепите шнур электропитания.
- Подача электропитания при отсутствии фазы N или ее неправильном подключении приведет к поломке оборудования.

Перед запуском после установки проверьте следующее:

- 1 Положение выключателей, требующих предварительной настройки
Перед включением электропитания убедитесь в том, что выключатели установлены правильно.
- 2 Линия электропитания и линия управления
Провода для линии электропитания и линии управления выбраны с учетом рекомендаций, приведенных в этой инструкции, а также согласно электрическим схемам и национальным стандартам.
- 3 Размеры и изоляция трубопроводов
Проверьте, правильно ли выбраны размеры трубопроводов, и правильно ли выполнена их изоляция.
- 4 Проверка на герметичность и вакуумирование
Убедитесь в том, что были выполнены проверка на герметичность и вакуумирование.
- 5 Дозаправка хладагентом
Количество хладагента, которое необходимо добавить в агрегат, должно быть записано на табличке «Дополнительное количество хладагента», прикрепленной к обратной стороне передней крышки.
- 6 Проверьте сопротивление изоляции цепи силового электропитания.
Используя мегомметр на 500 В, проверьте, чтобы сопротивление изоляции составляло не менее 2 МΩ при приложенном напряжении 500 В пост. тока между проводом и землей. Никогда не используйте мегомметр для проверки линии управления.
- 7 Дата монтажа и настройка
Запишите дату установки на этикетке, находящейся на внутренней стороне передней панели внутреннего агрегата, согласно EN60335-2-40, и запишите настройки системы, сделанные на месте.

12.3. Настройка на месте

В случае необходимости выполните настройку на месте в соответствии со следующими инструкциями. Более подробную информацию смотрите в руководстве по техническому обслуживанию.

Открытие электрического щитка и обращение с выключателями

При выполнении настройки на месте снимайте смотровую крышку (1).

Переключайте выключатели изолированной палочкой (например, шариковой ручкой) во избежание прикосновения к деталям, находящимся под напряжением.

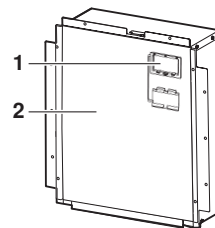

По окончании работы не забывайте устанавливать смотровую крышку (1) в крышку электрического щитка (2).

ПРИМЕЧАНИЕ Следите за тем, чтобы во время работы все внешние панели, кроме панели на блоке электродеталей, были закрыты.

Надёжно закрывайте крышку блока электродеталей перед включением электропитания.

Расположение DIP-переключателей, светодиодов и кнопок

- 1 Светодиоды H1-8P
- 2 Кнопочные выключатели BS1-BS5
- 3 DIP-переключатель 1 (DS1: 1-4)
- 4 DIP-переключатель 2 (DS2: 1-4)
- 5 DIP-переключатель 3 (DS3: 1-2)

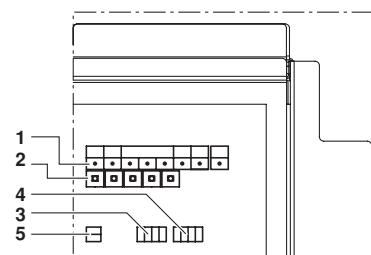

Состояние светодиода

В настоящем руководстве состояние светодиодов обозначается следующим образом:

- ВЫКЛ
- ☀ ВКЛ
- ⚡ Мигает

Установка DIP-переключателей (только в случае агрегата с тепловым насосом)

Что устанавливается DIP-переключателем DS1	
1	Переключатель «ОХЛАЖДЕНИЕ/НАГРЕВ» (см. "8.7. Электрическое подключение: провода управления и выбор режима «охлаждение»/«нагрев»" на странице 18) (OFF = не установлено = заводская установка)
2-4	НЕ ИСПОЛЬЗУЕТСЯ НЕ МЕНЯЙТЕ ЭТУ ЗАВОДСКУЮ УСТАНОВКУ
Что устанавливается DIP-переключателем DS2	
1-4	НЕ ИСПОЛЬЗУЕТСЯ НЕ МЕНЯЙТЕ ЭТУ ЗАВОДСКУЮ УСТАНОВКУ
Что устанавливается DIP-переключателем DS3	
1+2	НЕ ИСПОЛЬЗУЕТСЯ НЕ МЕНЯЙТЕ ЭТУ ЗАВОДСКУЮ УСТАНОВКУ

Установка кнопочного выключателя (BS1~BS5)

Функция кнопочного выключателя на печатной плате наружного агрегата (A1P):

MODE	TEST:	C/H SELECT				L.N.O.P	DEMAND	MULTI
	HWL:	IND	MASTER	SLAVE				
H1P	H2P	H3P	H4P	H5P	H6P	H7P	H8P	



- BS1 MODE** Для изменения заданного режима
- BS2 SET** Для настройки на месте
- BS3 RETURN** Для настройки на месте
- BS4 TEST** Для пробного запуска
- BS5 RESET** Для сброса адреса при изменении конфигурации проводки или при установке дополнительного внутреннего агрегата.

На рисунке показано состояние светодиодных индикаторов при поставке с завода.

Проверка работы системы

- Включите питание наружного агрегата и внутреннего агрегата. Для подачи электропитания на нагреватель картера обязательно включите питание не менее чем за 6 часов перед запуском системы.
- Проверьте правильность функционирования средств управления по показаниям светодиодов на плате наружного агрегата (A1P) (если средства управления функционируют нормально, показания светодиодов будут соответствовать изображенным ниже).

Показания светодиодов (состояние по умолчанию)	Микро-компьютерный монитор работы	Режим	Готовность/Ошибка	Переключение «охлаждение»/«нагрев»			Низкий уровень шума	Потребление	Несколько.			
				НАР	H1P	H2P				Индивидуально	Все (главн.)	Все (подчин.)
				H3P	H4P	H5P				H6P	H7P	H8P
Система с одним наружным агрегатом												
Система с несколькими наружными агрегатами	Главный агрегат (а)											
	1 подчиненный агрегат (б)											
	2 подчиненный агрегат (в)											

(а) Состояние светодиода H8P (несколько.) в системе с несколькими наружными агрегатами показывает, какой из агрегатов является главным (☀), 1 подчиненным агрегатом (☉) и 2 подчиненным агрегатом (●). Только главный агрегат подключается к внутренним агрегатам внутренней электропроводкой.

Установка режима

Режим можно изменить с помощью кнопки «BS1 MODE», выполнив следующие действия:

- Для 1 режима установки: Один раз нажмите кнопку BS1 MODE, светодиод H1P погаснет ●.
- Для 2 режима установки: Нажмите кнопку BS1 MODE и удерживайте ее в нажатом положении в течение 5 секунд, загорится светодиод H1P ☀.

Если при мигающем светодиоде H1P ☉ один раз нажать кнопку BS1 MODE, режим установки сменится на 1 режим установки.

ПРИМЕЧАНИЕ Если в процессе установки вы запутались, нажмите кнопку BS1 MODE. Будет выполнен возврат в 1 режим установки (светодиод H1P не светится).

1 режим установки

(кроме агрегатов, работающих только на обогрев)

Светодиод H1P не светится (установка выбора «ОХЛАЖДЕНИЕ/НАГРЕВ»).

Порядок назначения

- Нажмите кнопку BS2 SET и выставьте индикацию светодиодов по одному из возможных вариантов как показано ниже в поле, отмеченном

- В случае переключения «ОХЛАЖДЕНИЕ/НАГРЕВ» цепью каждого наружного агрегата.
- В случае переключения «ОХЛАЖДЕНИЕ/НАГРЕВ» главным агрегатом, когда наружные агрегаты подключены в многосистемную комбинацию^(а).
- В случае переключения «ОХЛАЖДЕНИЕ/НАГРЕВ» подчиненным агрегатом, когда наружные агрегаты подключены в многосистемную комбинацию^(а).

	H1P	H2P	H3P	H4P	H5P	H6P	H7P
1							
2							
3							

(а) Необходимо использовать дополнительный адаптер для внешнего управления для наружного агрегата (DTA104A61/62). См. инструкцию, прилагаемую к адаптеру.

- Установка определяется нажатием кнопки BS3 RETURN.

2 режим установки

Светодиод H1P светится.

Порядок назначения

- Нажмите кнопку BS2 SET в соответствии с необходимой функцией (A~H). Индикация светодиодов для необходимой функции показана ниже в поле, отмеченном

Возможные функции

- A работа в режиме дозавправки хладагента.
- B удаление хладагента/вакуумирование.
- C установка высокого статического давления.
- D установка автоматического перехода в режим работы с низким уровнем шума в ночное время.
- E установка режима работы с низким уровнем шума (L.N.O.P) через адаптер внешнего управления.
- F установка ограничения энергопотребления (DEMAND) через адаптер внешнего управления.
- G включение функции установки режима работы с низким уровнем шума (L.N.O.P) и/или установки ограничения энергопотребления (DEMAND) через адаптер внешнего управления (DTA104A61/62).
- H проверка работы (без определения начального количества хладагента)

	H1P	H2P	H3P	H4P	H5P	H6P	H7P
A							
B							
C							
D							
E							
F							
G							
H							

- При нажатии кнопки BS3 RETURN определяется текущая установка.

3 Нажмите кнопку **BS2 SET** в соответствии с необходимой возможной установкой как показано ниже в поле, отмеченном .



3.1 Возможные установки для функций A, B, C, G и H: ON (ВКЛ) или OFF (ВЫКЛ).

	H1P	H2P	H3P	H4P	H5P	H6P	H7P
ON							
OFF ^(a)							

(a) Эта установка = заводская установка

3.2 Возможные установки для функции D

Шум уровня 3 < уровня 2 < уровня 1 ( 1).

	H1P	H2P	H3P	H4P	H5P	H6P	H7P
OFF ^(a)							
 1							
 2							
 3							

(a) Эта установка = заводская установка

3.3 Возможные установки для функций E и F

Только для функции E (L.N.O.P): шум уровня 3 < уровня 2 < уровня 1 ( 1).

Только для функции F (DEMAND): энергопотребление уровня 1 < уровня 2 < уровня 3 ( 3).

	H1P	H2P	H3P	H4P	H5P	H6P	H7P
 1							
 2 ^(a)							
 3							

(a) Эта установка = заводская установка

4 Установка определяется нажатием кнопки **BS3 RETURN**.

5 Когда кнопка **BS3 RETURN** будет нажата еще раз, работа начнется в соответствии с установкой.

Более подробную информацию и сведения о других установках смотрите в руководстве по техническому обслуживанию.

Подтверждение установленного режима

В 1 режиме установки можно проверить следующие параметры (светодиод H1P не светится)

Смотрите индикацию светодиода в поле, помеченном .

1 Индикация текущего рабочего состояния

- , нормально
- , ненормально
- , идет подготовка или пробный запуск

H1P	H2P	H3P	H4P	H5P	H6P	H7P

2 Индикация установки выбора «ОХЛАЖДЕНИЕ/НАГРЕВ»

- 1 При установке на переключение «ОХЛАЖДЕНИЕ/НАГРЕВ» отдельной цепью каждого наружного агрегата (=заводская установка).
- 2 Индикация на главном агрегате, когда переключение «ОХЛАЖДЕНИЕ/НАГРЕВ» выполняется наружной системой, подключенной в многосистемной комбинации.
- 3 Индикация на подчиненном агрегате, когда переключение «ОХЛАЖДЕНИЕ/НАГРЕВ» выполняется наружной системой, подключенной в многосистемной комбинации.

	H1P	H2P	H3P	H4P	H5P	H6P	H7P
1 ^(a)							
2							
3							

(a) Эта установка = заводская установка.

3 Индикация режима работы с низким уровнем шума L.N.O.P

- работа в стандартном режиме (= заводская установка)
- L.N.O.P работа

H1P	H2P	H3P	H4P	H5P	H6P	H7P

4 Индикация установки ограничения энергопотребления DEMAND

- работа в стандартном режиме (= заводская установка)
- DEMAND работа

H1P	H2P	H3P	H4P	H5P	H6P	H7P

12.4. Пробный запуск



Не вставляйте пальцы, а также палки и другие предметы в отверстия для забора и выпуска воздуха. Когда вентилятор вращается на высокой скорости, это может привести к травме.



Не выполняйте пробный запуск во время проведения работ с внутренними агрегатами.

Во время пробного запуска будет работать не только наружный агрегат, но и подключенные к нему внутренние агрегаты. Работать с внутренним агрегатом при выполнении пробного запуска опасно.

Если хладагент был добавлен с помощью функции обнаружения утечки

■ Во время пробного запуска необходимо проверить и определить следующее:

- Проверить открытие запорных клапанов
- Проверить наличие ошибок в подключении электропроводки
- Определить длину труб
- Определить исходное состояние хладагента
- Пробный запуск занимает около 3 часов (при низкой наружной температуре он занимает около 4 часов).
- Система не сможет определить исходное состояние хладагента в следующих случаях:
 - Наружная температура находится за пределами рабочего диапазона (<0°C или >43°C по сухому термометру)
 - Температура воздуха в помещении находится за пределами рабочего диапазона (<20°C или >32°C по сухому термометру)
 - Принудительное выключение во время пробного запуска

В этом случае после выполнения пробного запуска нормальная работа возможна, хотя на пульте дистанционного управления будет отображаться код неисправности U3 и нельзя будет использовать функцию обнаружения утечки хладагента.

Выполните пробный запуск ещё раз и определите исходное состояние хладагента.

Выполните пробный запуск в соответствии с описанием, приведённым в абзаце "Порядок выполнения пробного запуска" на странице 33.

Если хладагент был добавлен без помощи функции обнаружения утечки (заправка в режиме охлаждения)

- Во время пробного запуска необходимо проверить и определить следующее:
 - Проверить открытие запорных клапанов
 - Проверить наличие ошибок в подключении электропроводки
 - Определить длину труб
- Пробный запуск займёт около 30 минут.

Проверка работы системы

- 1 Закройте крышку блока электродеталей все передние панели, кроме панели сбоку блока электродеталей.
- 2 Включите питание наружного агрегата и всех подключенных к нему внутренних агрегатов. Для подачи электропитания на нагреватель картера обязательно включите питание не менее чем за 6 часов перед запуском системы.
- 3 Произведите настройку на месте с помощью кнопок на плате (A1P) наружного агрегата. См. "12.3. Настройка на месте" на странице 30.
- 4 Установите режим пробного запуска (без определения начального количества хладагента), следуя 2 режиму установки в настройке на месте и выполните пробный запуск.

Система проработает около 30 минут и автоматически остановится.

- Если после остановки системы на пульте дистанционного управления не будет отображено кодов ошибок, проверьте, завершена ли работа. Нормальная работа будет возможна через 5 минут.
- Если на пульте дистанционного управления отображается код ошибки, устраните неисправность и выполните пробный запуск ещё раз, как описано в разделе "Устранение неисправностей после ненормального завершения пробного запуска" на странице 33.

Если хладагент был добавлен без помощи функции обнаружения утечки (предварительная заправка в режиме нагрева)

- Во время пробного запуска необходимо проверить и определить следующее:
 - Проверить открытие запорных клапанов
 - Проверить наличие ошибок в подключении электропроводки
 - Проверить перезаправку хладагента
 - Определить длину труб
- Пробный запуск займёт около 40 минут.

Выполните пробный запуск в соответствии с описанием, приведённым в абзаце "Порядок выполнения пробного запуска" на странице 33.

Порядок выполнения пробного запуска

- 1 Закройте все передние панели, кроме передней панели блока электродеталей.
- 2 Включите питание всех наружных и подключенных к ним внутренних агрегатов.
Для подачи электропитания на нагреватель картера и для защиты компрессора обязательно включите питание за 6 часов перед запуском системы.
- 3 Выполните настройку на месте в соответствии с описанием, приведённым в абзаце "12.3. Настройка на месте" на странице 30.
- 4 Один раз нажмите кнопку BS1 MODE и установите РЕЖИМ УСТАНОВКИ (светодиод H1P = ВЫКЛ).

- 5 Нажмите кнопку BS4 TEST и удерживайте её в нажатом положении в течение не менее 5 секунд. Начнётся пробный запуск.

■ Пробный запуск автоматически выполняется в режиме охлаждения, светится светодиод H2P и на пульте дистанционного управления отображается сообщение «Test operation» (Пробный запуск) или «Under centralized control» (В подчинении центрального управления).

■ На стабилизацию состояния хладагента может потребоваться до 10 минут, прежде чем запустится компрессор.

■ Во время пробного запуска может слышаться звук текущего хладагента, звук срабатывания электромагнитного клапана может стать громким, а показания светодиодного дисплея могут меняться, но это не является признаком неисправности.

■ Во время пробного запуска невозможно остановить агрегат с пульта дистанционного управления. Чтобы остановить агрегат, нажмите кнопку BS3 RETURN. Агрегат остановится примерно через 30 секунд.

- 6 Закройте переднюю панель, чтобы она не вызывала ошибки в определении.

- 7 Проверьте результаты пробного запуска по светодиодной индикации на наружном агрегате.

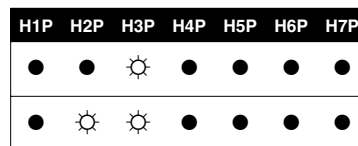

- 8 После полного завершения пробного запуска нормальная работа будет возможна через 5 минут.

В противном случае см. раздел "Устранение неисправностей после ненормального завершения пробного запуска" на странице 33 и принимайте меры по устранению неисправностей.

Устранение неисправностей после ненормального завершения пробного запуска

Пробный запуск считается завершённым только в том случае, если на пульте дистанционного управления не отображаются коды неисправности. Если код неисправности отображается, выполните следующие действия для устранения неисправности:

- Посмотрите код неисправности на пульте дистанционного управления

Ошибка при монтаже	Код ошибки	Способ устранения
Запорный клапан наружного агрегата оставлен закрытым.	E3 E4 F3 UF	Проверьте по таблице в разделе "11.5. Дополнительная заправка хладагента" на странице 23.
Фазы питания наружных агрегатов перевернуты.	U1	Поменяйте местами две из этих трех фаз (L1, L2, L3).
На наружный или внутренний агрегат не подается питание (включая обрыв фазы).	U1 U4	Проверьте правильность подключения электропроводки к наружным агрегатам. (Если провод питания не подключен к фазе L2, сообщение об ошибке не появится и компрессор работать не будет.)
Неправильно подключена проводка, соединяющая агрегаты между собой	UF	Проверьте, соответствуют ли друг другу подключение трубопровода хладагента и подключение электропроводки к агрегату.
Избыточное количество хладагента в системе	E3 F6 UF	Еще раз рассчитайте количество необходимого хладагента в системе с учетом длины ее трубопроводов и приведите в соответствие уровень хладагента, удалив его излишки с помощью эвакуационной машины.

Ошибка при монтаже	Код ошибки	Способ устранения
На агрегатах серии RXYQ5~18 + RXHQ8~18 + RXYHQ12 проводка подсоединяется к клеммам Q1/Q2 (Out Multi)	U7 UF	Снимите проводку с клемм Q1/Q2 (Out Multi)
Недостаточное количество хладагента в системе	E4 F3	Проверьте, правильно ли была выполнена заправка дополнительного хладагента в систему. Еще раз рассчитайте количество необходимого хладагента в системе с учетом длины ее трубопроводов и добавьте нужное количество хладагента.

- После устранения неисправности нажмите кнопку **BS3 RETURN** и сбросьте код неисправности.
- Выполните пробный запуск ещё раз и убедитесь в том, что неисправность была правильно устранена.

13. Работа в режиме технического обслуживания

Метод вакуумирования

При первичном монтаже это вакуумирование не требуется. Оно необходимо только в целях ремонта.

- 1 Когда агрегат находится в остановленном состоянии и во 2 режиме установки, установите для необходимой функции В (работа в режиме удаления хладагента/вакуумирования) значение **ON** (ВКЛ).
 - После этого не сбрасывайте 2 режим установки до окончания вакуумирования.
 - Светодиод H1P светится, пульт дистанционного управления отображает «**TEST**» (пробный запуск) и «**▲**» (внешнее управление), работа будет запрещена.
- 2 Вакуумируйте систему вакуумным насосом.
- 3 Нажмите кнопку **BS1 MODE** и сбросьте 2 режим установки.

Метод удаления хладагента

с помощью аппарата для удаления хладагента

- 1 Когда агрегат находится в остановленном состоянии и во 2 режиме установки, установите для необходимой функции В (работа в режиме удаления хладагента/вакуумирования) значение **ON** (ВКЛ).
 - Регулирующие клапаны внутренних и наружных агрегатов полностью откроются и включатся некоторые электромагнитные клапаны.
 - Светодиод H1P светится, пульт дистанционного управления отображает «**TEST**» (пробный запуск) и «**▲**» (внешнее управление), работа будет запрещена.
- 2 Отключите подачу электропитания на внутренние агрегаты и на наружный агрегат размыкателем цепи. Отключив подачу электропитания на одну сторону, отключите подачу электропитания на другую сторону через 10 минут. В противном случае может произойти сбой в обмене информацией между внутренними и наружным агрегатом и регулирующие клапаны снова полностью закроются.
- 3 Удалите хладагент с помощью аппарата для удаления хладагента. Подробную информацию смотрите в инструкции по эксплуатации, прилагаемой к аппарату для удаления хладагента.

14. Предосторожности при утечке холодильного агента

Введение

Установщик и специалист по эксплуатации должны принять меры по защите от утечки в соответствии с местными нормативами и стандартами. Если местных нормативов на этот счет не существует, можно руководствоваться приведенными ниже стандартами.

В этой системе используется хладагент R410A. Сам по себе хладагент R410A является абсолютно безопасным, нетоксичным и непожароопасным веществом. Тем не менее помещение, в котором устанавливается кондиционер, должно быть достаточно большим. Большая площадь помещения поможет избежать превышения максимально допустимого уровня концентрации хладагента в случае его утечки, а также превышения соответствующих нормативов, установленных местными инструкциями и стандартами.

Максимально допустимый уровень концентрации

Максимально допустимый уровень концентрации холодильного агента зависит от объема помещения, в котором может произойти утечка.

Единица измерения концентрации - $\text{кг}/\text{м}^3$ (масса газообразного хладагента в кг на объем в 1 м^3 занятого им пространства).

Уровень концентрации не должен превышать максимально допустимый.

По соответствующему европейскому стандарту максимально допустимый уровень концентрации холодильного агента R410A составляет $0,44 \text{ кг}/\text{м}^3$.

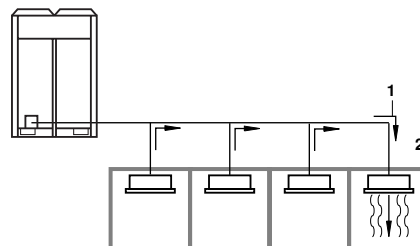

- 1 направление потока хладагента
- 2 помещение, в котором происходит утечка (весь холодильный агент из системы вытекает в помещение)

Особое внимание следует уделять подвалам и другим местам, в которых возможно скопление хладагента, поскольку он тяжелее воздуха.

Методика расчета максимальной концентрации хладагента

Проверьте максимальный уровень концентрации, выполнив последовательно действия с 1 по 4, и в случае необходимости примите соответствующие меры.

- 1 Рассчитайте количество холодильного агента (в кг), заправленного отдельно в каждую систему.

количество хладагента в однооблочной системе (количество хладагента, заправленного на заводе)	+	количество хладагента, дозавленного при монтаже (количество хладагента, дозавленного в соответствии с длиной и диаметром труб)	=	общее количество хладагента в системе (кг)
---	---	--	---	--

ПРИМЕЧАНИЕ Если система состоит из 2 полностью независимых систем, то в расчете принимается количество хладагента каждой системы в отдельности.

2 Определите объем наименьшего помещения (м³)

В данном случае определим объем в пунктах (А) и (В) как отдельных комнат или когда нет маленьких комнат.

А. Когда нет маленьких комнат

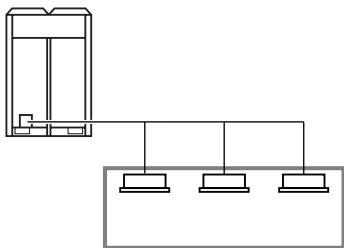

В. Когда комнаты соединены между собой достаточно большим открытым проемом, через который поток воздуха может свободно циркулировать.

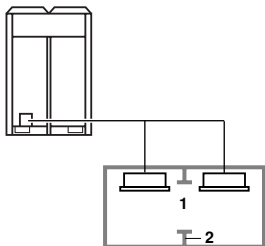

- 1 открытый проем между комнатами
2 частичное перекрытие
(Когда открытая часть составляет более 0,15% от полной площади перегородки)

3 Концентрация хладагента рассчитывается как результат вычисления пункта 1 и 2, упомянутых ранее.

$$\frac{\text{общее количество хладагента в системе}}{\text{объем (м}^3\text{) наименьшей комнаты, в которой установлен внутренний агрегат}} \leq \text{максимальный уровень концентрации (кг/м}^3\text{)}$$

Если результат вышеописанного расчета превышает значение максимально допустимого уровня концентрации, проведите такой же расчет для второго, затем для третьего большего по объему помещения и т.д. до тех пор, пока полученный результат не станет меньше этого значения.

4 Что делать, если результат превышает значение максимально допустимого уровня концентрации.

Если результат расчета превышает значение максимально допустимого уровня концентрации хладагента, систему необходимо тщательно проверить. В этом случае проконсультируйтесь с Вашим поставщиком оборудования.

15. Утилизация

Демонтаж агрегата, удаление холодильного агента, масла и других частей должны проводиться в соответствии с местным и общегосударственным законодательством.

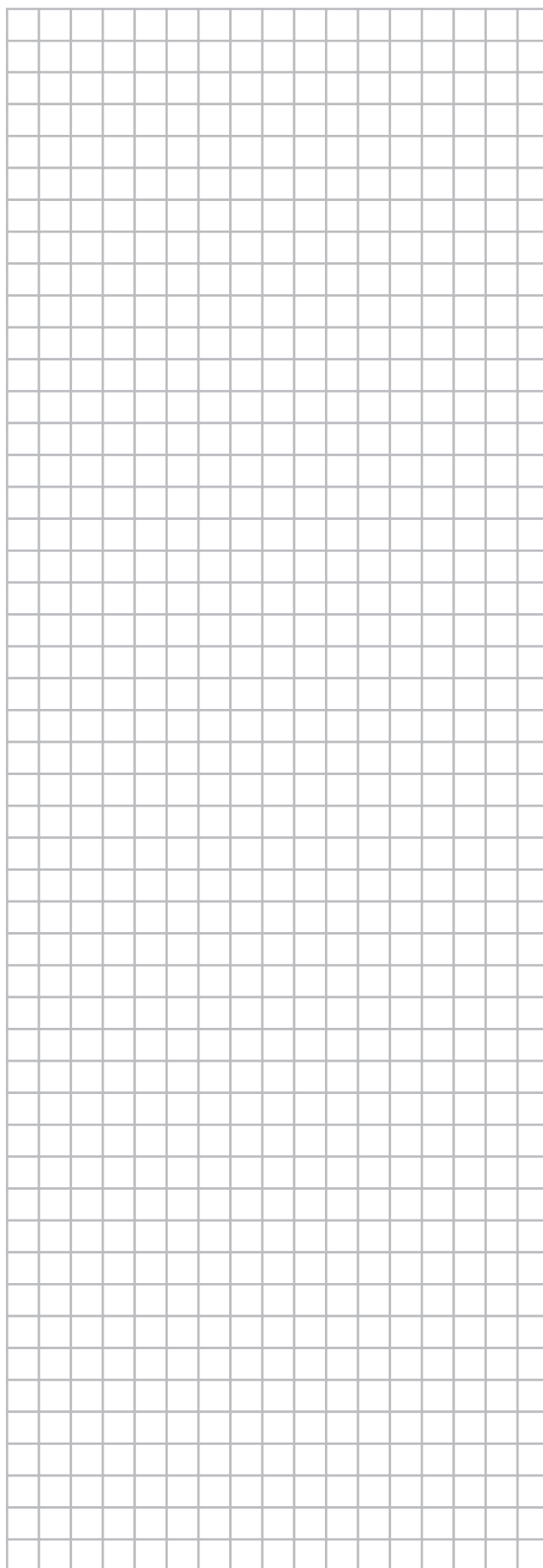

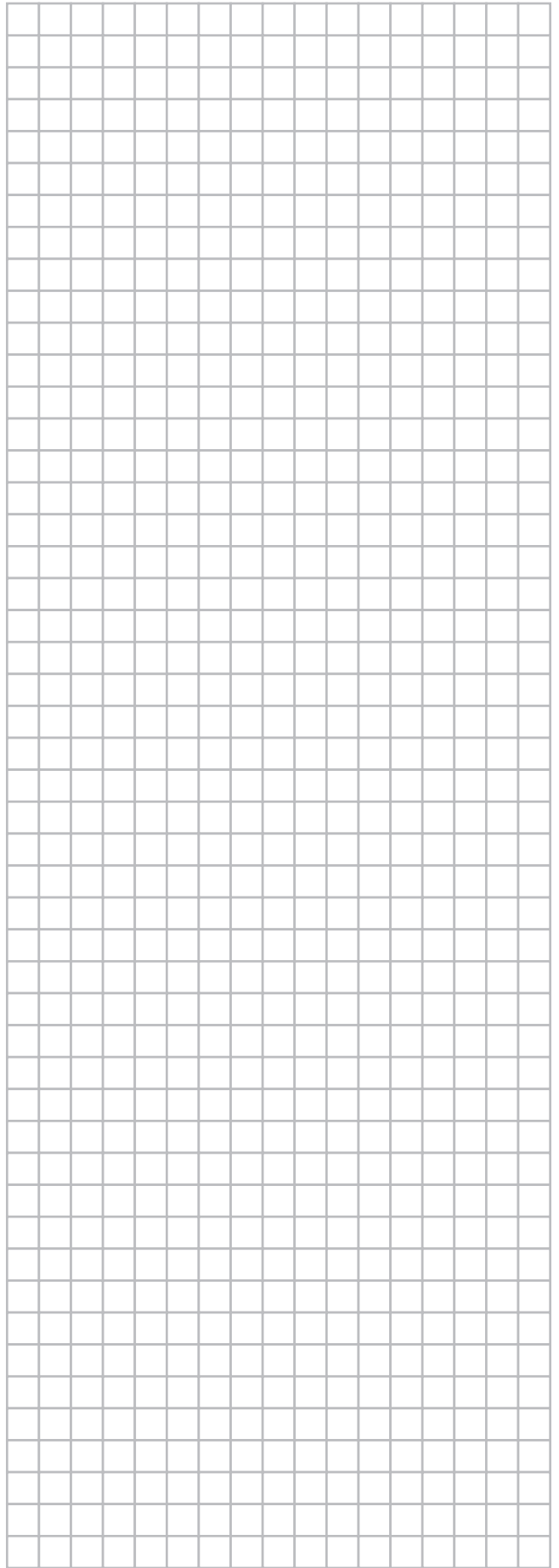
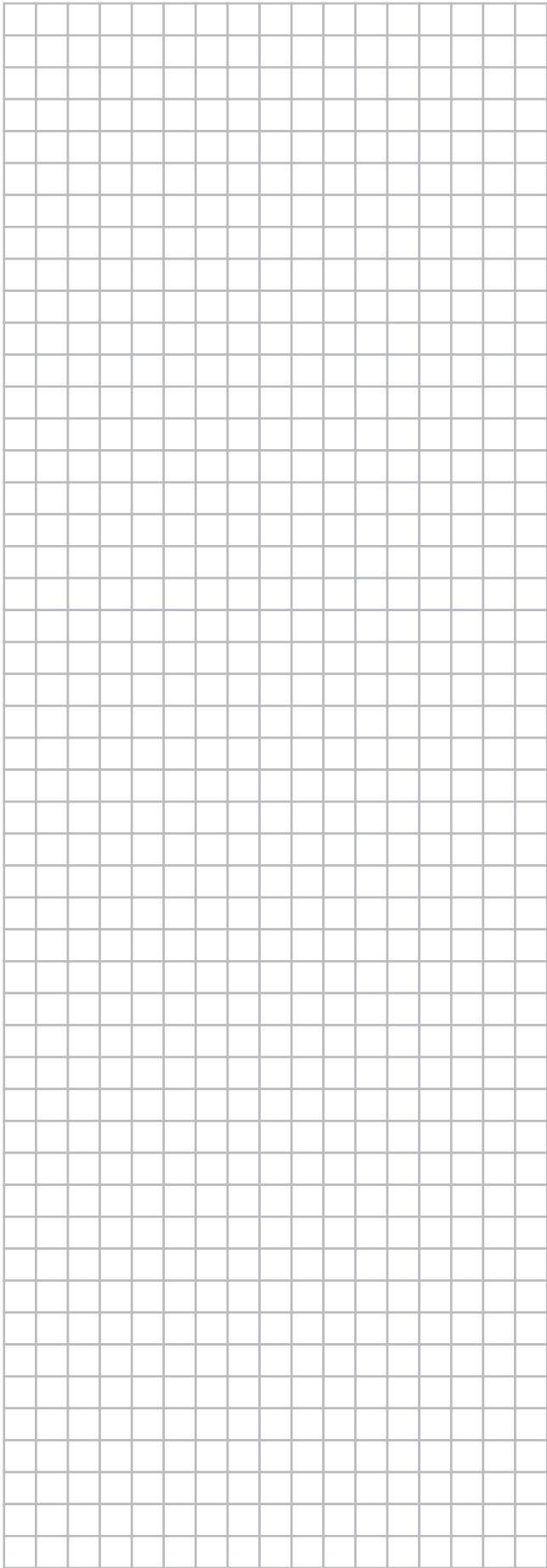

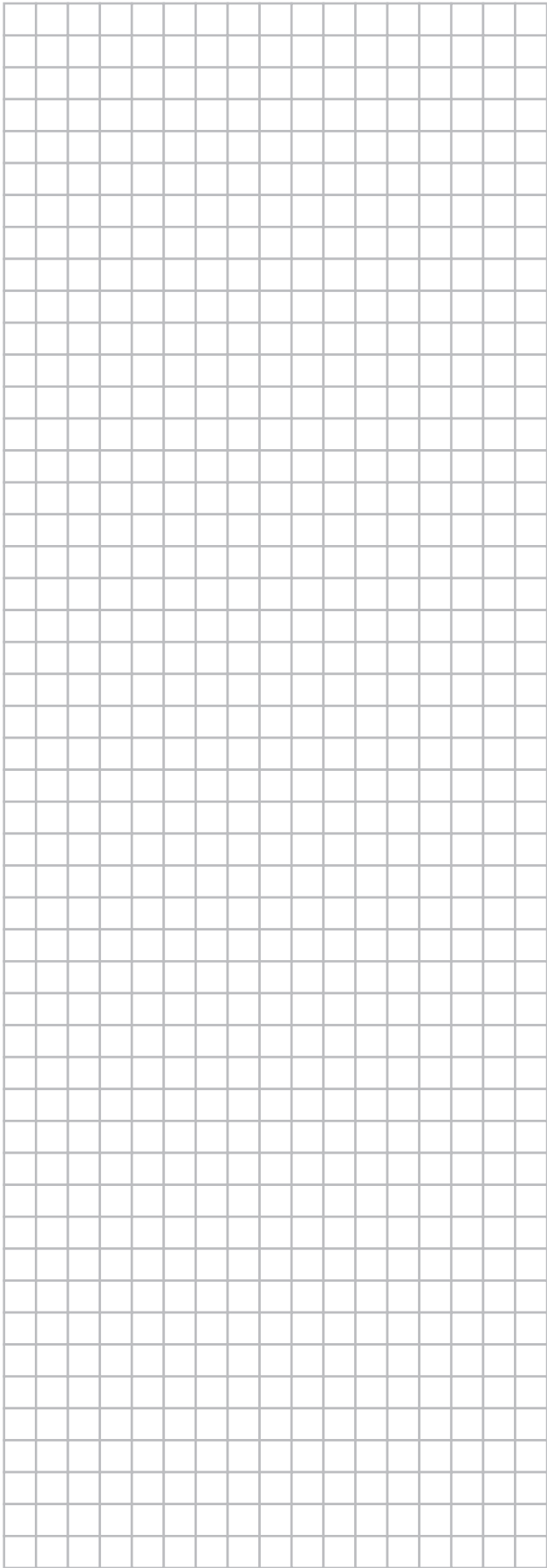

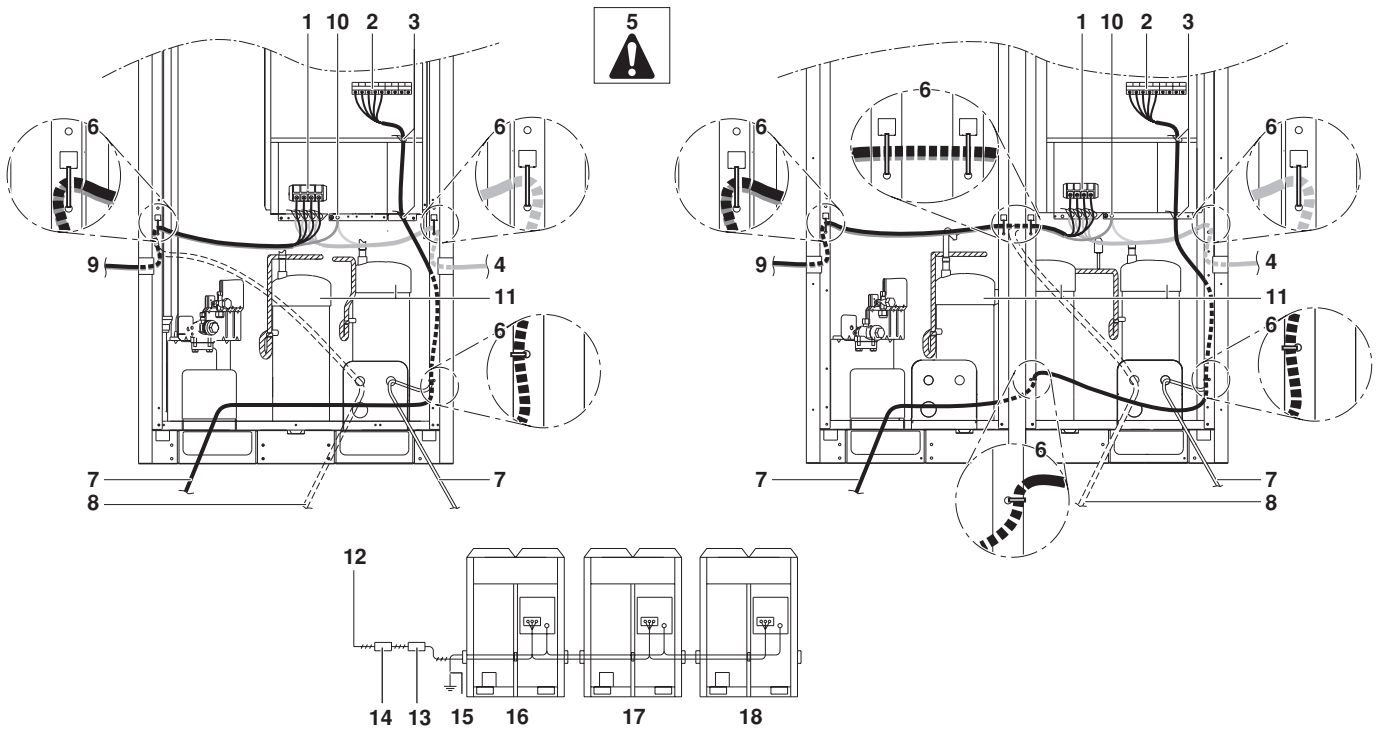

26

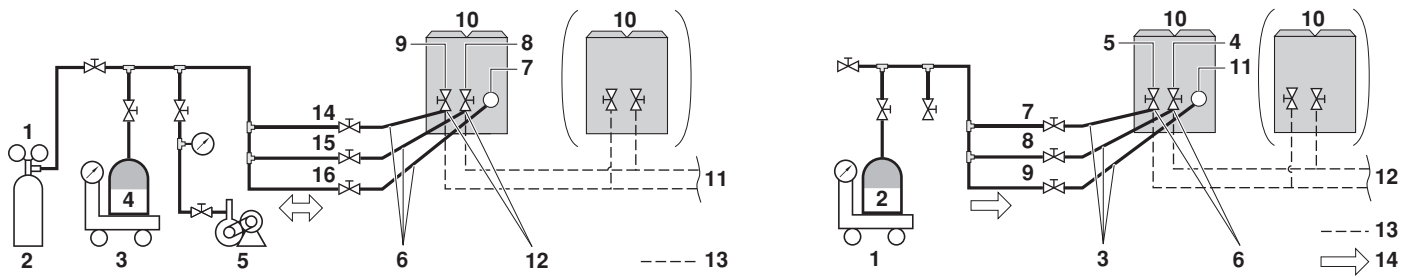

27

28

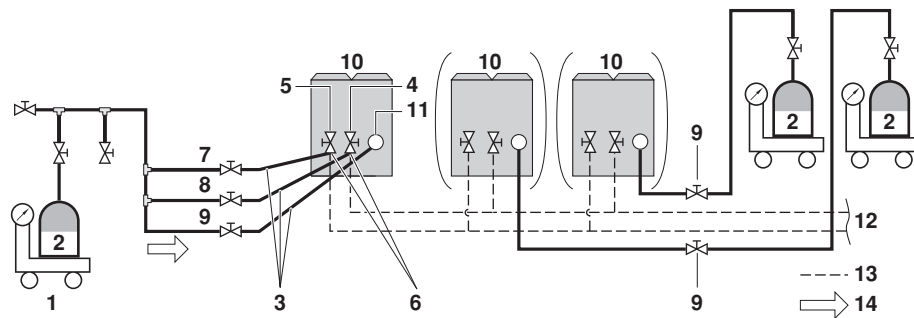

29

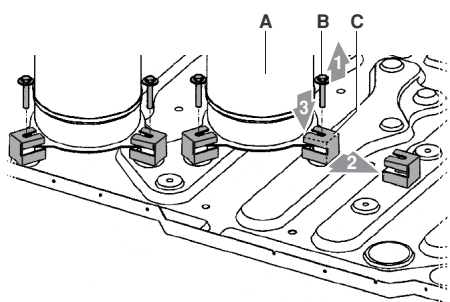

30



4PW67902-1 000000B

Copyright 2011 Daikin

DAIKIN EUROPE N.V.

Zandvoordestraat 300, B-8400 Oostende, Belgium

4PW67902-1 01.2011