

**DAIKIN**

INSTALLATION MANUAL

**Models**

UATYP60AGXY1
UATYP80AGXY1
UATYP100AGXY1
UATYP120AGXY1
UATYP150AGXY1
UATYP200AGXY1
UATYP250AGXY1
UATYP300AGXY1
UATYP360AGXY1
UATYP420AGXY1

Installation Manual
Rooftop Package Units

English

Manuel D'installation
Conditionneurs D'air En Toiture

Français

Installationshandbuch
Kompaktanlage Für Dachmontage

Deutsch

Manuale Di Installazione
Unità A Pacchetto Per Installazione Sul Tetto

Italiano

Manual De Instalación
Unidades Del Conjunto Del Tejado

Español

Руководство По Установке
Компактные Установки Для Кондиционирования
Воздуха, Монтируемые На Крыше Здания

Русский

Kurulum kılavuzu
Çatı Tipi Ambalaj Üniteleri

Türkçe

IM-RTA-0612(5)-DAIKIN
Part No.: R08019037720E

OUTLINE AND DIMENSIONS

UAT(Y)(P)60A

(unit : mm)
 ※ Except : Drain size. (unit : inch)

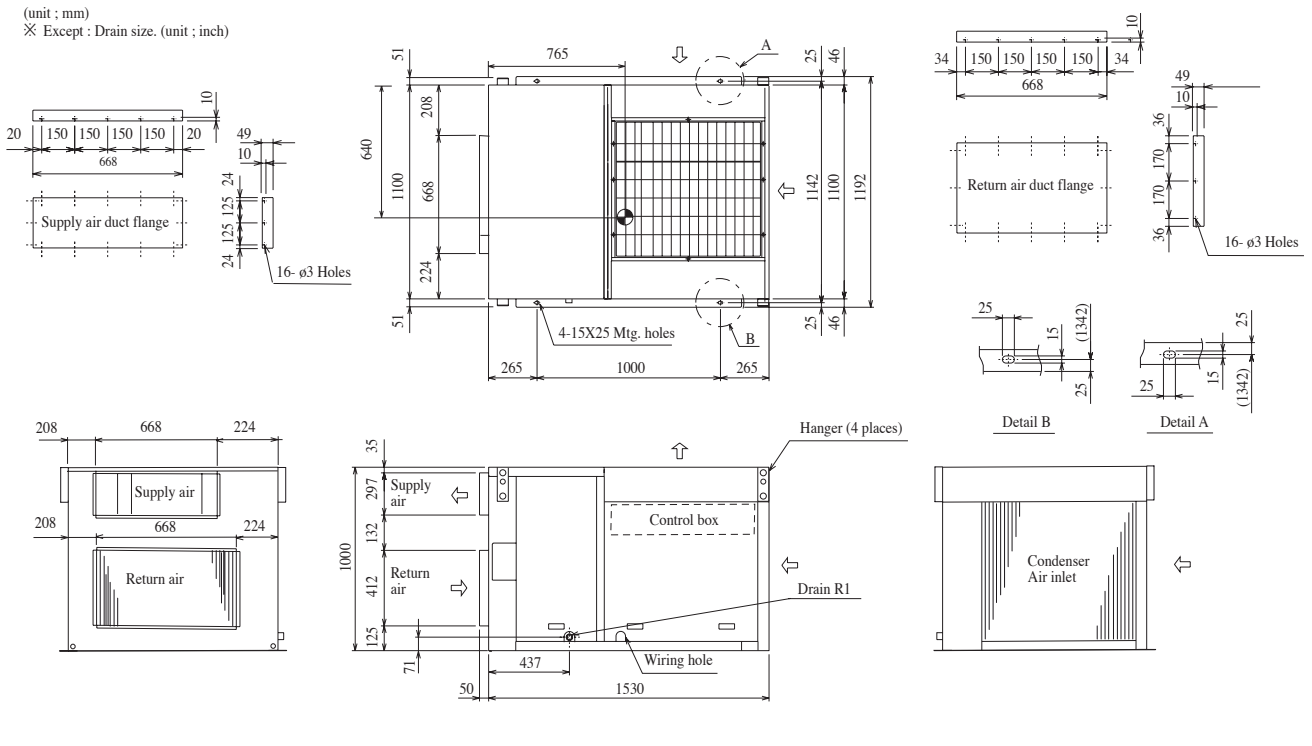

UAT(Y)(P)80, 100, 120A

(1) Side flow

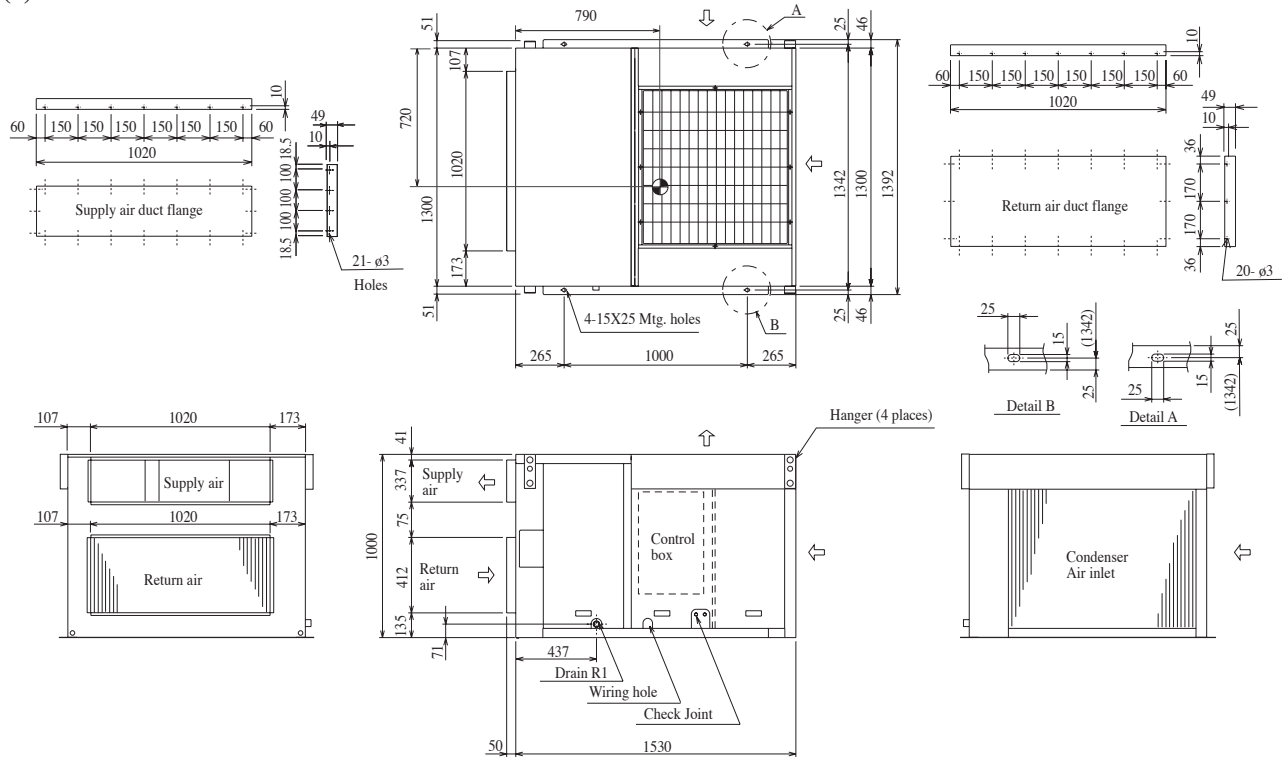

☉ CENTER OF GRAVITY

OUTLINE AND DIMENSIONS

UAT(Y)(P)150, 200A

(2) Down flow

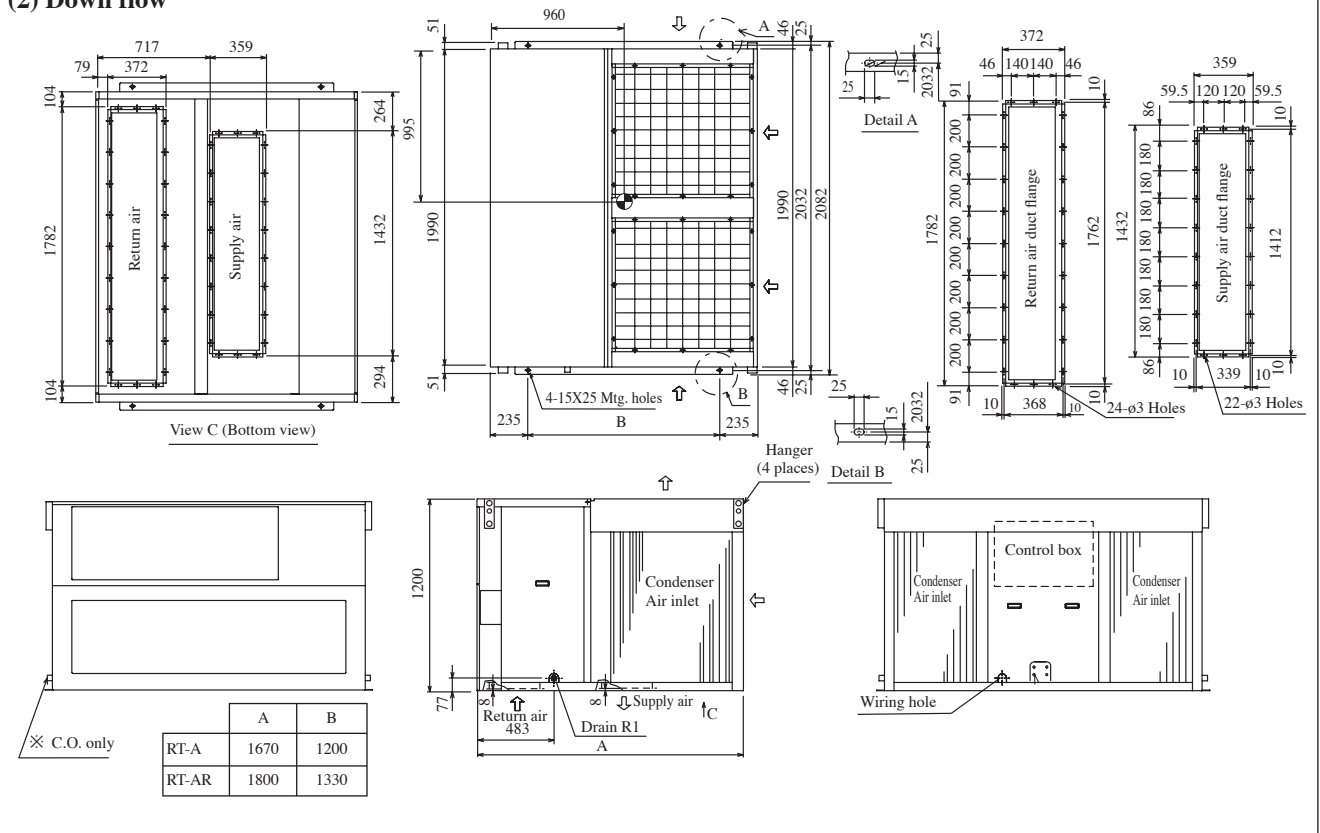

UAT(Y)(P)250, 300A

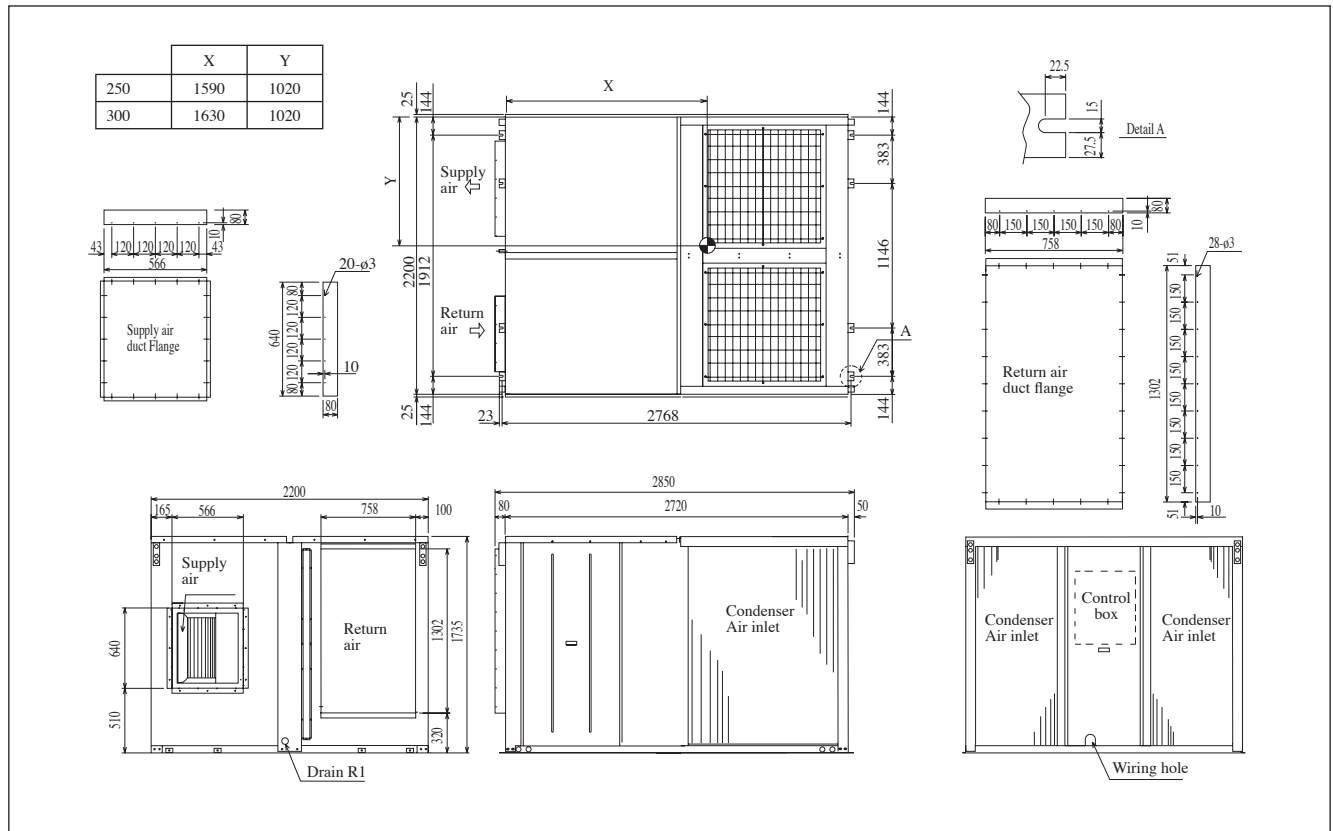

☉ CENTER OF GRAVITY

OUTLINE AND DIMENSIONS

UAT(Y)(P)360, 420A

	X	Y
360	1730	1130
420	1800	1080

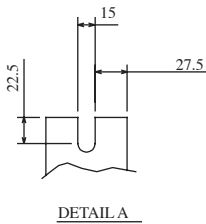
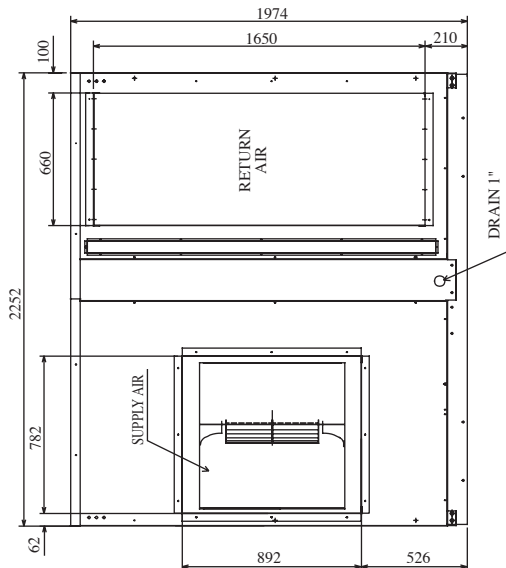
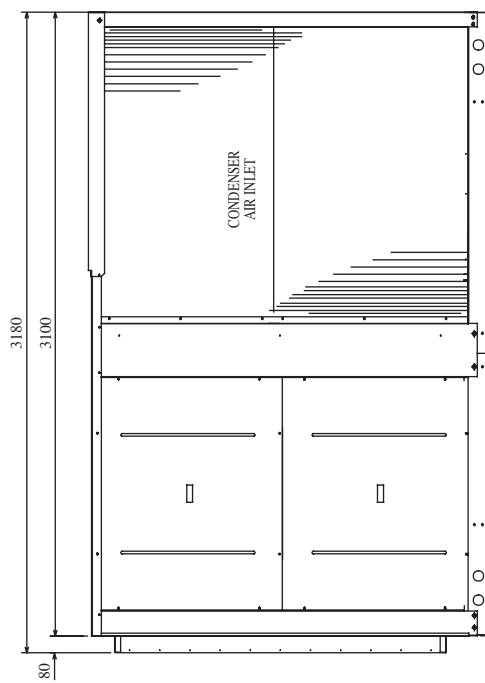
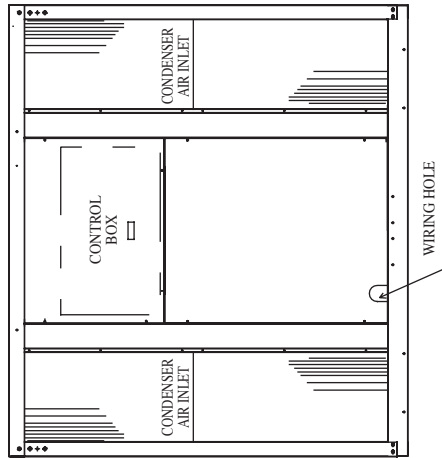
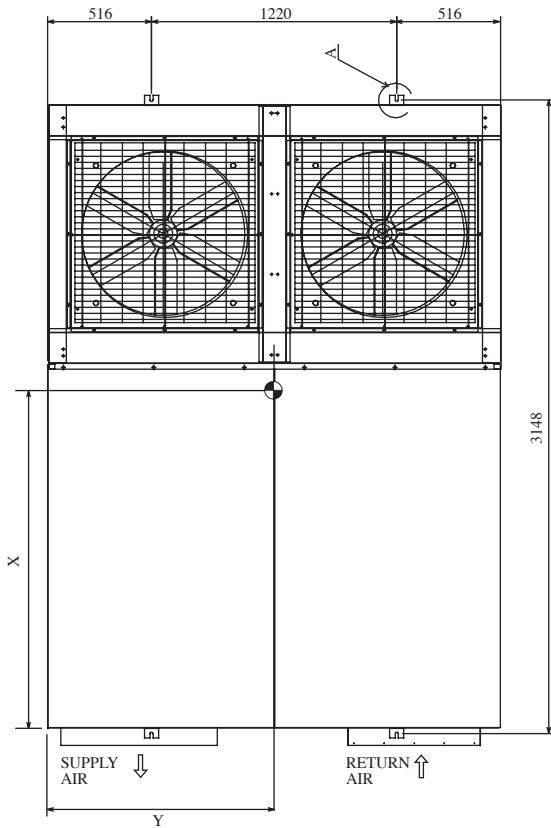

INSTALLATION MANUAL

This manual provides the procedures of installation to ensure a safe and good standard of operation for the air conditioner unit.

Special adjustment may be necessary to suit local requirements.

Before using your air conditioner, please read this instruction manual carefully and keep it for future reference.

This appliance is intended to be used by expert or trained users in shops, in light industry and on farms, or for commercial use by lay persons.

This appliance is not intended for use by persons, including children, with reduced physical, sensory or mental capabilities, or lack of experience and knowledge, unless they have been given supervision or instruction concerning use of the appliance by a person responsible for their safety.

Children should be supervised to ensure that they do not play with the appliance.

SAFETY PRECAUTIONS

WARNING

- Installation and maintenance should be performed by qualified persons who are familiar with local code and regulation, and experienced with this type of appliance.
- All field wiring must be installed in accordance with the national wiring regulation.
- Ensure that the rated voltage of the unit corresponds to that of the name plate before commencing wiring work according to the wiring diagram.
- The unit must be GROUNDED to prevent possible hazard due to insulation failure.
- All electrical wiring must not touch the refrigerant piping, or any moving parts of the fan motors.
- Confirm that the unit has been switched OFF before installing or servicing the unit.
- Disconnect from the main power supply before servicing the air conditioner unit.
- DO NOT pull out the power cord when the power is ON. This may cause serious electrical shocks which may result in fire hazards.
- Keep the air-conditioner units, power cable and transmission wiring, at least 1m from TVs and radios, to prevent distorted pictures and static. (Depending on the type and source of the electrical waves, static may be heard even when more than 1m away).

IMPORTANT

ENGLISH

Important information regarding the refrigerant used

This product contains fluorinated greenhouse gases. Do not vent gases into the atmosphere.

Refrigerant type: R407C

GWP ⁽¹⁾ value: 1773.85





⁽¹⁾ GWP = global warming potential

The refrigerant quantity is indicated on the unit name plate.

Periodical inspections for refrigerant leaks may be required depending on European or local legislation. Please contact your local dealer for more information.

CAUTION

Please take note of the following important points when installing.

- **Do not install the unit where leakage of flammable gas may occur.**
 -  If gas leaks and accumulates around the unit, it may cause fire ignition.
- **Ensure that drainage piping is connected properly.**
 -  If the drainage piping is not connected properly, it may cause water leakage which will dampen the furniture.
- **Do not overcharge the unit.**
 - This unit is factory pre-charged.
 -  Overcharge will cause over-current or damage to the compressor.
- **Ensure that the unit's panel is closed after service or installation.**
 -  Unsecured panels will cause the unit to operate noisily.
- **Sharp edges and coil surfaces are potential locations which may cause injury hazards.**

Avoid from being in contact with these places.
- **Before turning off the power supply, set the remote controller's ON/OFF switch to the "OFF" position to prevent the nuisance tripping of the unit.** If this is not done, the unit's fans will start turning automatically when power resumes, posing a hazard to service personnel or the user.
- **Do not operate any heating apparatus too close to the air conditioner unit.**
- **Don't use joined and twisted wires for incoming power supply.**
- **The equipment is not intended for use in a potentially explosive atmosphere.**

NOTICE

Disposal Requirement

Dismantling of the unit, treatment of the refrigerant, oil and other parts must be done in accordance with the applicable legislation.

INSTALLATION OF THE UNIT

1.1 Location For Installation

Install the unit in such way that air distributed by the unit cannot be drawn in again (as in the case of short circuit of discharge air). Allow sufficient space for maintenance around the unit.

When two or more units are installed in a location, they must be positioned such that one unit will not be taking the discharge air from another unit.

Ensure that there is no obstruction of air flow into or out of the unit. Remove obstacles which block air intake or air discharge.

The location must be well ventilated, so that the unit can draw and distribute plenty of air.

The unit is recommended to install in:-

A place capable of bearing the weight of the unit and isolating noise and vibration.

A place where has adequate drainage.

A place where the unit will not be buried in snow.

A place where air outlet port is not exposed to strong wind.

A place where the air discharge and operating sound level will not annoy the neighbours.

The location where it is not accessible by general public.

1.2 Unit Support

1. The figure shows the use of the roof curb for mounting these units.
2. The curb should be sealed and fixed to the roof by weather stripping. A suggested means of sealing the unit and roof curb as shown in the left.

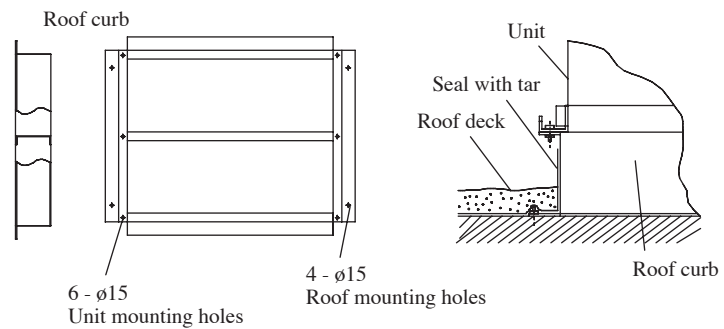

1.3 Duct Construction

- These unit are equipped with supply and return air openings. Duct connection to the unit should be made with duct flanges and secured directly to the air openings with flexible duct connectors to avoid normal noise transmission.
- To prevent air leakage, all duct seams should be sealed.
- Ducts in the spaces that not air-conditioned, must be insulated.
- Ducts exposed to the outside must be weather proofed.
- Ducts that entering building through the roof, the entering should be sealed with weather stripping to prevent the rain, sand, dust etc. from entering the bulding.
- Correct size of filter must be install at the return air duct.

CAUTION

Do not install the unit at altitude over 2000m

INSTALLATION OF THE UNIT

1.4 Unit Lifting

Hanger brackets at 4 corner of the unit are used for unit lifting purpose.

The angle A of the chain should be at least 45°, and insulation should be added at 4 corner of the chain to prevent the damage of the panel when lifting.

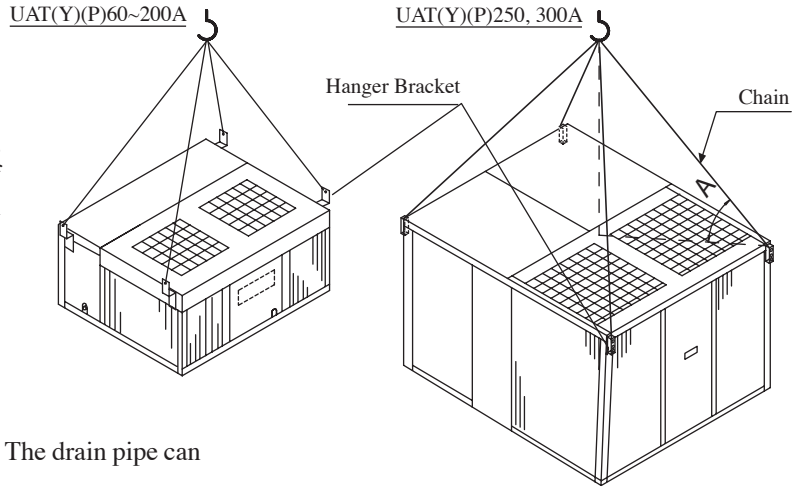

1.5 Drain piping

- A 1 FPT condensate drain fitting is provided. The drain pipe can be led out at the front side.
- The drain pipe must be provided with a trap on the outside of the unit and also installed at an incline for proper drainage, as shown in the right.
- To prevent condensate formation and leakage, provide the drain pipe with insulation to safeguard against sweating.
- Upon completion of the piping work, check that there is no leakage and that the water drains off properly.

The drain piping should have a drain trap.

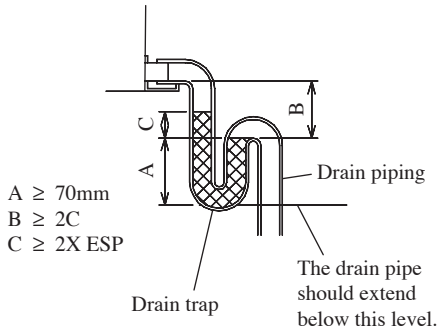

Note: ESP = External Static Pressure
Drain trap for condensate

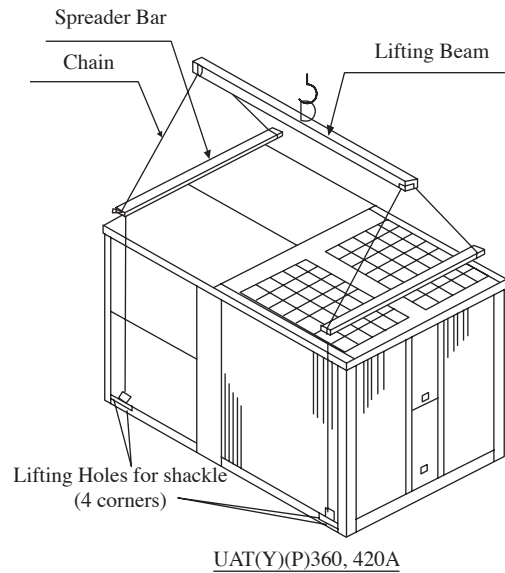

INSTALLATION OF THE UNIT

1.6 Space required around units

(unit ; mm)

All space value ; minimum clearance

UAT(Y)(P)60, 80, 100, 120A

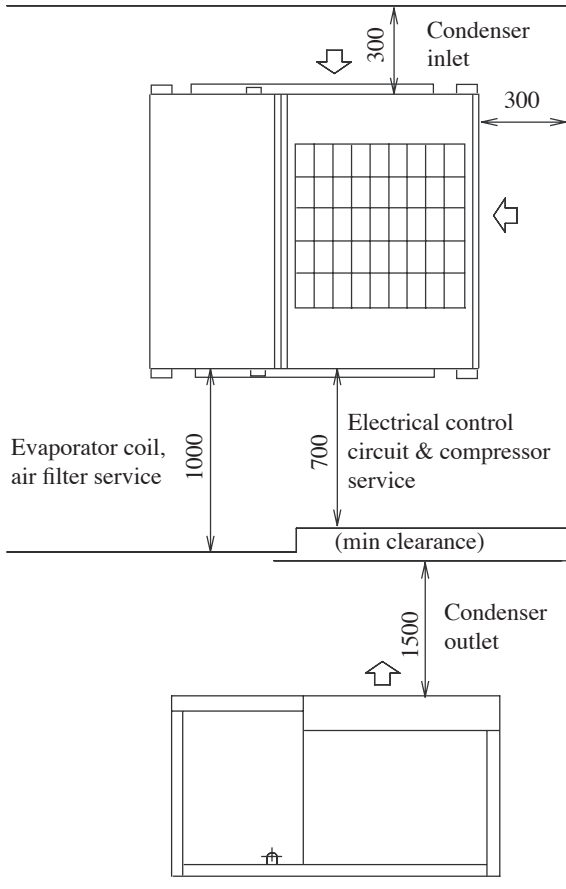

UAT(Y)(P)150, 200A

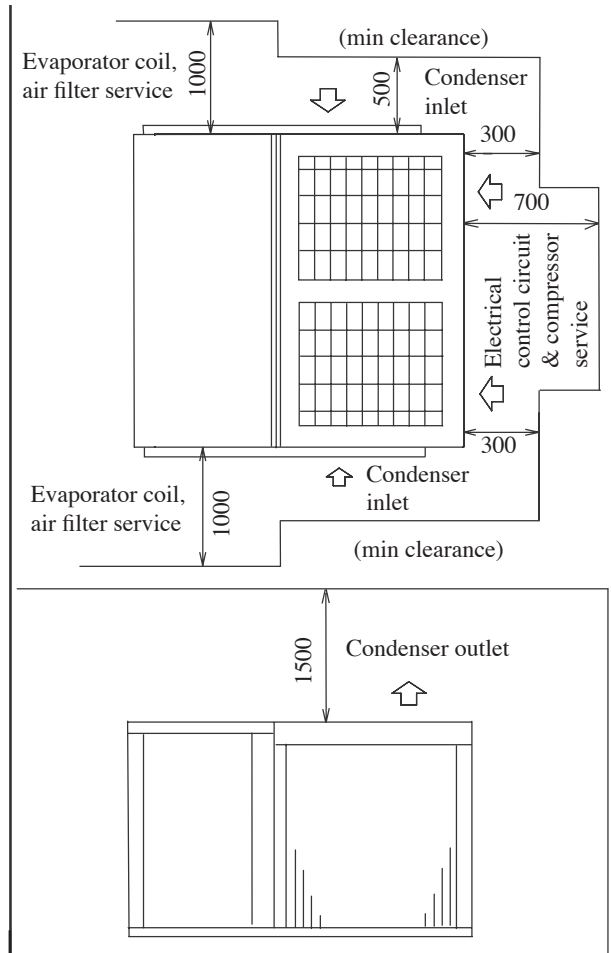

UAT(Y)(P)250, 300, 360, 420A

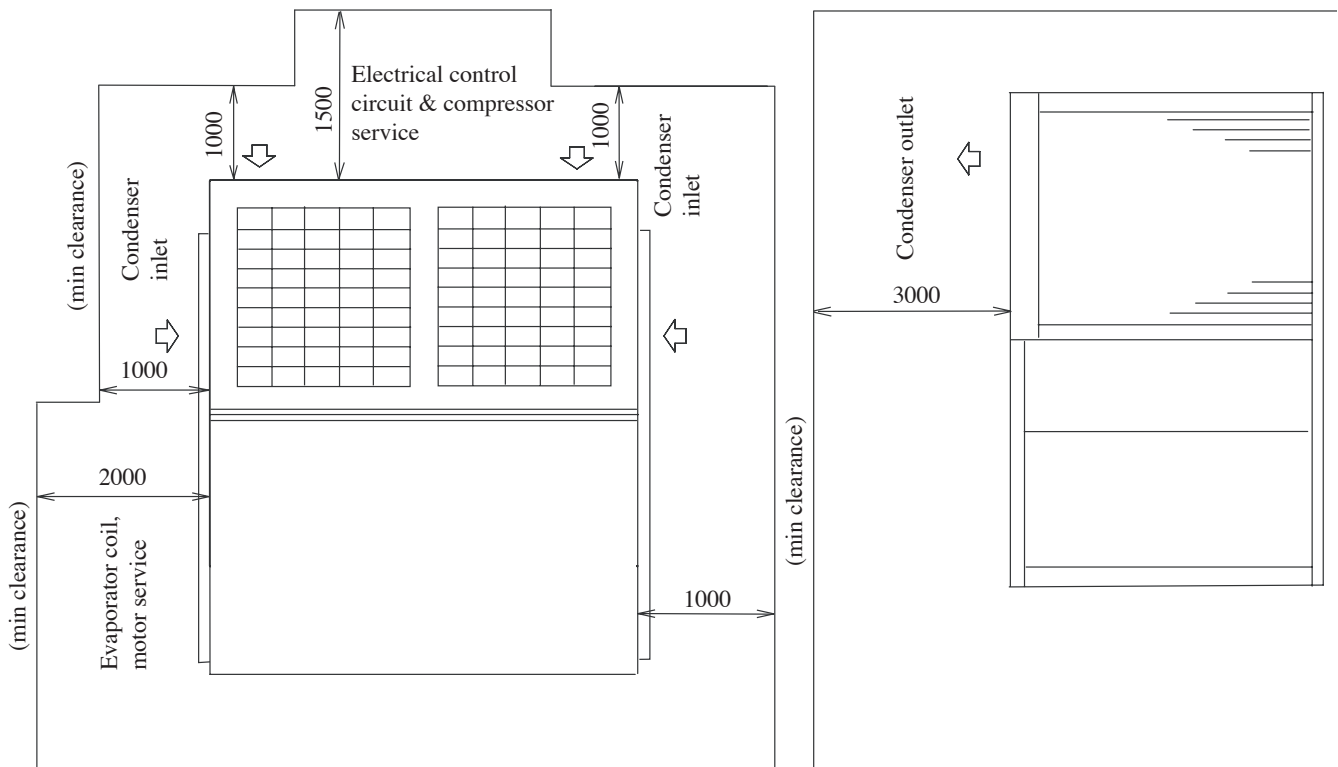

INSTALLATION OF THE UNIT

1.7 Unit conversion

Please check for accessory parts as below. (Packed in the unit, and available for convertible unit only)

1. Side inlet cover	1 piece
2. Casing leg	2 pieces UAT(Y)(P)80, 100, 120A 4 pieces UAT(Y)(P)150, 200A

In the case of converting to down flow unit, change according to the following steps.

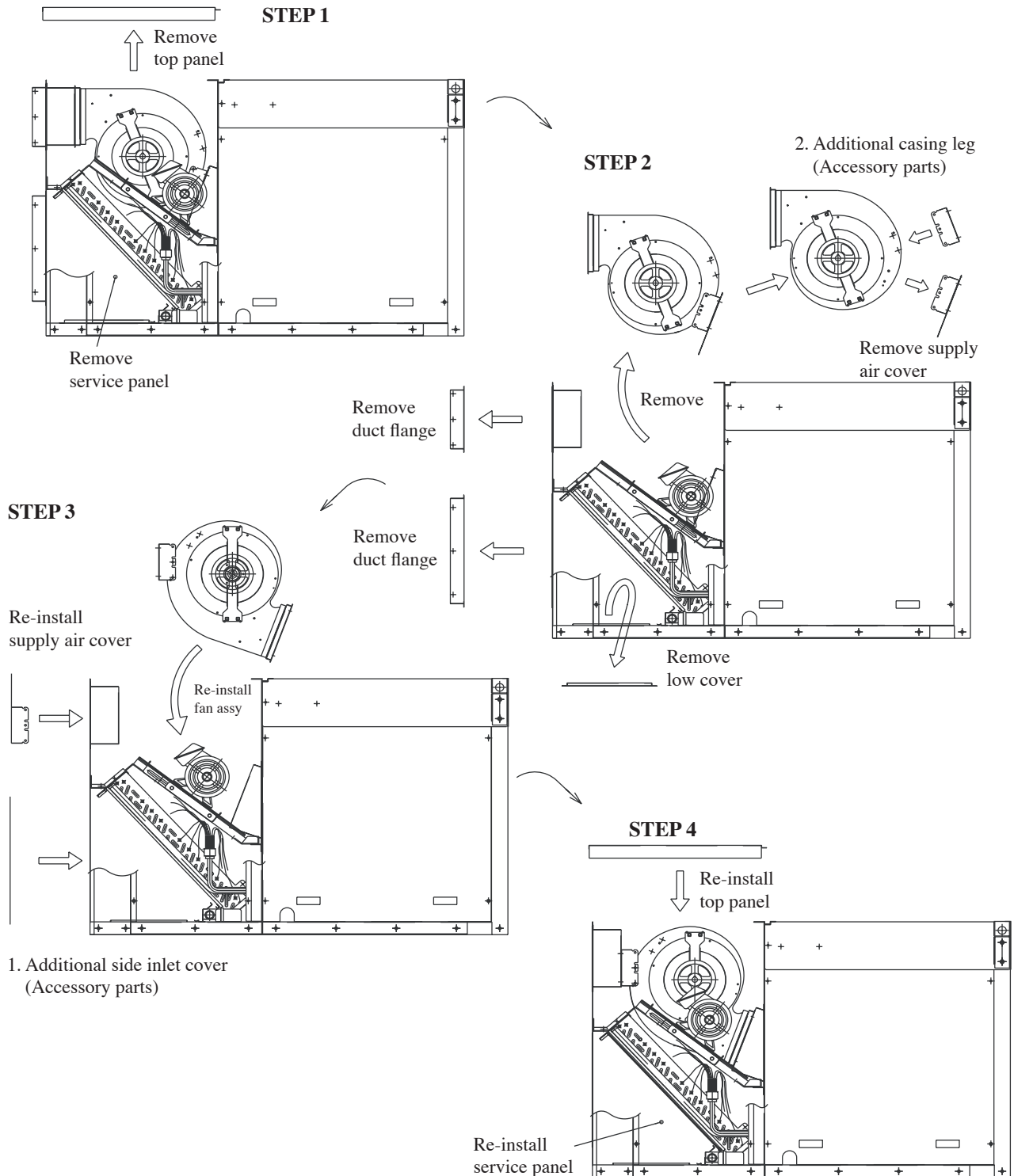

PHYSICAL DATA

COOLING ONLY (R22)

MODEL		UAT60A	UAT80A	UAT100A	UAT120A	UAT150A
REFRIGERANT				R22		
REFRIGERANT CHARGE	kg	5.2	4.0	5.9	6.2	4.5 x 2
EVAPORATOR AIR FLOW	CFM	1800	2826	3532	3600	5651
	L/S	850	1334	1667	1699	2667
EXTERNAL STATIC PRESSURE	mmAq			10		20
CONDENSER AIR FLOW	CFM	4500		5650	8000	11300
	L/S	2124		2667	3776	5333
CONTROL				SLM CONTROLLER		SEQUENTIAL CONTROLLER
CONTROL WIRE LENGTH (STANDARD / MAX) : SIZE	m : mm ²			7 / 15 : 0.14		- / 100 : 0.14
COMPRESSOR (TYPE / QUANTITY)				SCROLL / 1		SCROLL / 2
AIR FILTER (TYPE / QUANTITY)				WASHABLE SARANET / 1		WASHABLE SARANET / 2
AIR FILTER DIMENSION (LENGTH x WIDTH x THICKNESS)	mm	820 x 615 x 1		1020 x 615 x 1		840 x 667 x 1
MODEL		UAT200A	UAT250A	UAT300A	UAT360A	UAT420A
REFRIGERANT				R22		
REFRIGERANT CHARGE	kg	5.9 x 2	10.5 x 2	10.4 x 2	16.5 / 19.5	19.5 x 2
EVAPORATOR AIR FLOW	CFM	6710	8000	9600	11000	12500
	L/S	3167	3776	4531	5191	5899
EXTERNAL STATIC PRESSURE	mmAq				30	
CONDENSER AIR FLOW	CFM	11300			20000	
	L/S	5333			9439	
CONTROL				SEQUENTIAL CONTROLLER		
CONTROL WIRE LENGTH (STANDARD / MAX) : SIZE	m : mm ²			- / 100 : 0.14		
COMPRESSOR (TYPE / QUANTITY)				SCROLL / 2		
AIR FILTER (TYPE / QUANTITY)				WASHABLE SARANET / 2		WASHABLE SARANET / 2 & 4
AIR FILTER DIMENSION (LENGTH x WIDTH x THICKNESS)	mm	840 x 667 x 1	1370 x 735 x 1			860 x 550 & 600 x 4

HEAT PUMP (R22)

MODEL		UATY60A	UATY80A	UATY100A	UATY120A	UATY150A
REFRIGERANT				R22		
REFRIGERANT CHARGE	kg	4.5	4.7	5.6	6.0	4.7 x 2
EVAPORATOR AIR FLOW	CFM	1800	2826	3532	3600	5651
	L/S	850	1334	1667	1699	2667
EXTERNAL STATIC PRESSURE	mmAq			10		20
CONDENSER AIR FLOW	CFM	4500		5650	10000	11300
	L/S	2124		2667	4719	5333
CONTROL				SLM CONTROLLER		SEQUENTIAL CONTROLLER
CONTROL WIRE LENGTH (STANDARD / MAX) : SIZE	m : mm ²			7 / 15 : 0.14		- / 100 : 0.14
COMPRESSOR (TYPE / QUANTITY)				SCROLL / 1		SCROLL / 2
AIR FILTER (TYPE / QUANTITY)				WASHABLE SARANET / 1		WASHABLE SARANET / 2
AIR FILTER DIMENSION (LENGTH x WIDTH x THICKNESS)	mm	820 x 615 x 1		1020 x 615 x 1		840 x 667 x 1
MODEL		UATY200A	UATY250A	UATY300A	UATY360A	UATY420A
REFRIGERANT				R22		
REFRIGERANT CHARGE	kg	5.6 x 2	10.0 x 2	9.4 x 2	13.3 / 16.4	16.4 x 2
EVAPORATOR AIR FLOW	CFM	6710	8000	9600	11000	12500
	L/S	3167	3776	4531	5191	5899
EXTERNAL STATIC PRESSURE	mmAq				30	
CONDENSER AIR FLOW	CFM	11300			20000	
	L/S	5333			9439	
CONTROL				SEQUENTIAL CONTROLLER		
CONTROL WIRE LENGTH (STANDARD / MAX) : SIZE	m : mm ²			- / 100 : 0.14		
COMPRESSOR (TYPE / QUANTITY)				SCROLL / 2		
AIR FILTER (TYPE / QUANTITY)				WASHABLE SARANET / 2		WASHABLE SARANET / 2 & 4
AIR FILTER DIMENSION (LENGTH x WIDTH x THICKNESS)	mm	840 x 667 x 1	1370 x 735 x 1			860 x 505 & 600 x 4

COOLING ONLY (R407C)

MODEL		UATP60A	UATP80A	UATP100A	UATP120A	UATP150A
REFRIGERANT				R407C		
REFRIGERANT CHARGE	kg	4.6	4.6	5.9	5.6	3.9 x 2
EVAPORATOR AIR FLOW	CFM	1800	2826	3532	3600	5651
	L/S	850	1334	1667	1699	2667
EXTERNAL STATIC PRESSURE	mmAq			10		20
CONDENSER AIR FLOW	CFM	4500		5650	8000	11300
	L/S	2124		2667	3776	5333
CONTROL				SLM CONTROLLER		SEQUENTIAL CONTROLLER
CONTROL WIRE LENGTH (STANDARD / MAX) : SIZE	m : mm ²			7 / 15 : 0.14		- / 100 : 0.14
COMPRESSOR (TYPE / QUANTITY)				SCROLL / 1		SCROLL / 2
AIR FILTER (TYPE / QUANTITY)				WASHABLE SARANET / 1		WASHABLE SARANET / 2
AIR FILTER DIMENSION (LENGTH x WIDTH x THICKNESS)	mm	820 x 615 x 1		1020 x 615 x 1		840 x 667 x 1
MODEL		UATP200A	UATP250A	UATP300A	UATP360A	UATP420A
REFRIGERANT				R407C		
REFRIGERANT CHARGE	kg	4.2 x 2	9.6 x 2	10.4 x 2	14.5 / 18.0	18.0 x 2
EVAPORATOR AIR FLOW	CFM	6710	8000	9300	11000	12500
	L/S	3167	3776	4389	5191	5899
EXTERNAL STATIC PRESSURE	mmAq				30	
CONDENSER AIR FLOW	CFM	11300			20000	
	L/S	5333			9439	
CONTROL				SEQUENTIAL CONTROLLER		
CONTROL WIRE LENGTH (STANDARD / MAX) : SIZE	m : mm ²			- / 100 : 0.14		
COMPRESSOR (TYPE / QUANTITY)				SCROLL / 2		
AIR FILTER (TYPE / QUANTITY)				WASHABLE SARANET / 2		WASHABLE SARANET / 2 & 4
AIR FILTER DIMENSION (LENGTH x WIDTH x THICKNESS)	mm	840 x 667 x 1	1370 x 735 x 1			860 x 505 & 600 x 4

HEAT PUMP (R407C)

MODEL		UATYP60A	UATYP80A	UATYP100A	UATYP120A	UATYP150A
REFRIGERANT				R407C		
REFRIGERANT CHARGE	kg	4.3	5.2	6.0	6.0	5.0 x 2
EVAPORATOR AIR FLOW	CFM	1800	2826	3532	3600	5651
	L/S	850	1334	1667	1699	2667
EXTERNAL STATIC PRESSURE	mmAq			10		20
CONDENSER AIR FLOW	CFM	4500		5650	10000	11300
	L/S	2124		2667	4719	5333
CONTROL				SLM CONTROLLER		SEQUENTIAL CONTROLLER
CONTROL WIRE LENGTH (STANDARD / MAX) : SIZE	m : mm ²			7 / 15 : 0.14		- / 100 : 0.14
COMPRESSOR (TYPE / QUANTITY)				SCROLL / 1		SCROLL / 2
AIR FILTER (TYPE / QUANTITY)				WASHABLE SARANET / 1		WASHABLE SARANET / 2
AIR FILTER DIMENSION (LENGTH x WIDTH x THICKNESS)	mm	820 x 615 x 1		1020 x 615 x 1		840 x 667 x 1
MODEL		UATYP200A	UATYP250A	UATYP300A	UATYP360A	UATYP420A
REFRIGERANT				R407C		
REFRIGERANT CHARGE	kg	5.8 x 2	9.4 x 2	9.6 x 2	13.5 / 16.0	16.0 x 2
EVAPORATOR AIR FLOW	CFM	6710	8000	9300	11000	12500
	L/S	3167	3776	4531	5191	5899
EXTERNAL STATIC PRESSURE	mmAq				30	
CONDENSER AIR FLOW	CFM	11300			20000	
	L/S	5333			9439	
CONTROL				SEQUENTIAL CONTROLLER		
CONTROL WIRE LENGTH (STANDARD / MAX) : SIZE	m : mm ²			- / 100 : 0.14		
COMPRESSOR (TYPE / QUANTITY)				SCROLL / 2		
AIR FILTER (TYPE / QUANTITY)				WASHABLE SARANET / 2		WASHABLE SARANET / 2 & 4
AIR FILTER DIMENSION (LENGTH x WIDTH x THICKNESS)	mm	840 x 667 x 1	1370 x 735 x 1			860 x 505 & 600 x 4

ELECTRICAL DATA

COOLING ONLY (R22)

MODEL		UAT60A	UAT80A	UAT100A	UAT120A	UAT150A
POWER SUPPLY	V/ph/Hz	400 / 3N ~ / 50				
VOLTAGE RANGE	V	380 ~ 415				
MAX CONTINUOUS CURRENT (COMP)	A	14.0	23.0	26.9	27.5	23.0 x 2
FULL LOAD CURRENT (FLA, COMP)	A	12.1	15.6	16.9	22.3	15.6 x 2
LOCKED ROTOR CURRENT (LRA, COMP)	A	74	95	118	118	95 x 2

MODEL		UAT200A	UAT250A	UAT300A	UAT360A	UAT420A
POWER SUPPLY	V/ph/Hz	400 / 3N ~ / 50				
VOLTAGE RANGE	V	380 ~ 415				
MAX CONTINUOUS CURRENT (COMP)	A	26.9 x 2	27.5 x 2	42.0 x 2	35.0, 50.0	50.0 x 2
FULL LOAD CURRENT (FLA, COMP)	A	16.9 x 2	22.3 x 2	30.0 x 2	24.0, 30.0	30.0 x 2
LOCKED ROTOR CURRENT (LRA, COMP)	A	118 x 2	118 x 2	174 x 2	175, 215	215 x 2

HEAT PUMP (R22)

MODEL		UATY60A	UATY80A	UATY100A	UATY120A	UATY150A
POWER SUPPLY	V/ph/Hz	400 / 3N ~ / 50				
VOLTAGE RANGE	V	380 ~ 415				
MAX CONTINUOUS CURRENT (COMP)	A	17.0	22.0	31.0	27.5	22.0 x 2
FULL LOAD CURRENT (FLA, COMP)	A	15.0	19.5	23.0	22.3	19.5 x 2
LOCKED ROTOR CURRENT (LRA, COMP)	A	101	84	81	118	84 x 2

MODEL		UATY200A	UATY250A	UATY300A	UATY360A	UATY420A
POWER SUPPLY	V/ph/Hz	400 / 3N ~ / 50				
VOLTAGE RANGE	V	380 ~ 415				
MAX CONTINUOUS CURRENT (COMP)	A	31.0 x 2	27.5 x 2	42.0 x 2	35.0, 50.0	50.0 x 2
FULL LOAD CURRENT (FLA, COMP)	A	23.0 x 2	22.3 x 2	30.0 x 2	24.0, 30.0	30.0 x 2
LOCKED ROTOR CURRENT (LRA, COMP)	A	81 x 2	118 x 2	174 x 2	175, 215	215 x 2

COOLING ONLY (R407C)

MODEL		UATP60A	UATP80A	UATP100A	UATP120A	UATP150A
POWER SUPPLY	V/ph/Hz	400 / 3N ~ / 50				
VOLTAGE RANGE	V	380 ~ 415				
MAX CONTINUOUS CURRENT (COMP)	A	14.0	23.0	26.9	31.0	23.0 x 2
FULL LOAD CURRENT (FLA, COMP)	A	13.0	15.9	16.9	22.3	15.6 x 2
LOCKED ROTOR CURRENT (LRA, COMP)	A	74	95	118	118	95 x 2

MODEL		UATP200A	UATP250A	UATP300A	UATP360A	UATP420A
POWER SUPPLY	V/ph/Hz	400 / 3N ~ / 50				
VOLTAGE RANGE	V	380 ~ 415				
MAX CONTINUOUS CURRENT (COMP)	A	26.9 x 2	31.0 x 2	42.0 x 2	35.0, 50.0	50.0 x 2
FULL LOAD CURRENT (FLA, COMP)	A	16.9 x 2	22.3 x 2	30.0 x 2	24, 30	30.0 x 2
LOCKED ROTOR CURRENT (LRA, COMP)	A	118 x 2	118 x 2	174 x 2	175, 215	215 x 2

HEAT PUMP (R407C)

MODEL		UATYP60A	UATYP80A	UATYP100A	UATYP120A	UATYP150A
POWER SUPPLY	V/ph/Hz	400 / 3N ~ / 50				
VOLTAGE RANGE	V	380 ~ 415				
MAX CONTINUOUS CURRENT (COMP)	A	17.0	23.0	26.9	31.0	23.0 x 2
FULL LOAD CURRENT (FLA, COMP)	A	15.0	15.9	16.9	22.3	15.9 x 2
LOCKED ROTOR CURRENT (LRA, COMP)	A	101	95	118	118	95 x 2

MODEL		UATYP200A	UATYP250A	UATYP300A	UATYP360A	UATYP420A
POWER SUPPLY	V/ph/Hz	400 / 3N ~ / 50				
VOLTAGE RANGE	V	380 ~ 415				
MAX CONTINUOUS CURRENT (COMP)	A	26.9 x 2	31.0 x 2	42.0 x 2	35.0, 50.0	50.0 x 2
FULL LOAD CURRENT (FLA, COMP)	A	16.9 x 2	22.3 x 2	32.0 x 2	24, 30	30.0 x 2
LOCKED ROTOR CURRENT (LRA, COMP)	A	118 x 2	118 x 2	174 x 2	175, 215	215 x 2

WIRE CONNECTION

- All electrical work must be carried out by qualified electrician and accordance with local supply requirement and associated regulation.

Method for connecting electric wire

Before connecting the wire, consult the electric power company of jurisdiction.

1. The entire wiring diagram of unit.

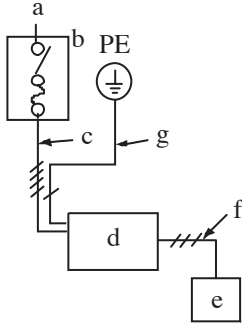

a.	Power supply	d.	Unit
b.	Main switch/fuse (field supply)	e.	Remote control
c.	Power supply wiring for unit	f.	Connection wiring for unit & remote controller
		g.	Earth

2. Remote control wire connection.

UAT(Y)(P)150, 200, 250, 300, 360, 420A

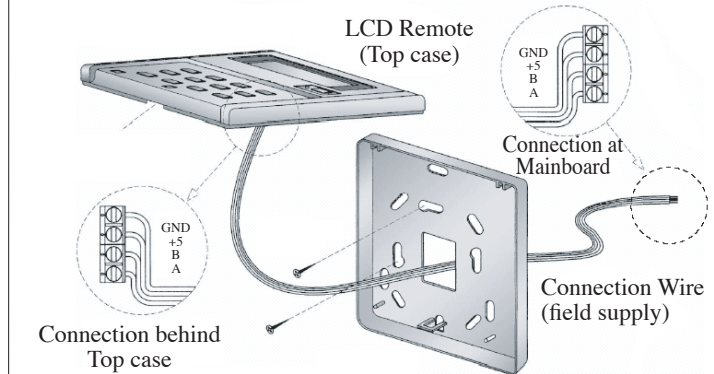

Note: For UAT(Y)(P)60, 80, 100, 120A, wire is attached the remote control. Connect directly to connector 'CN2' on mainboard.

3. Wiring connection to unit

Remove the panel and connect the units power supply wires to terminal block, as shown below.

UAT(Y)(P)60, 80, 100, 120A

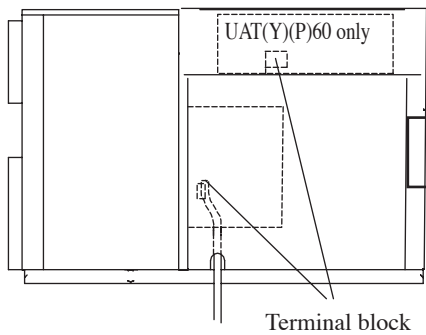

UAT(Y)(P)150, 200A

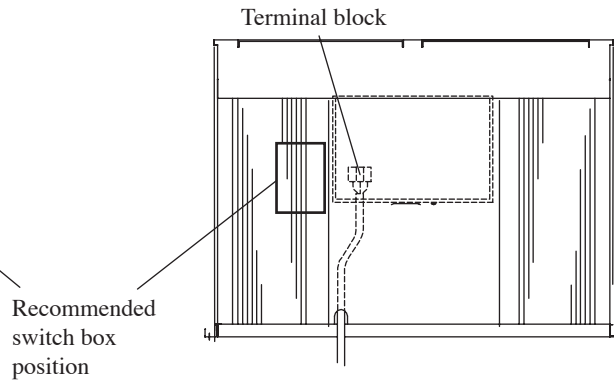

UAT(Y)(P)250, 300, 360, 420A

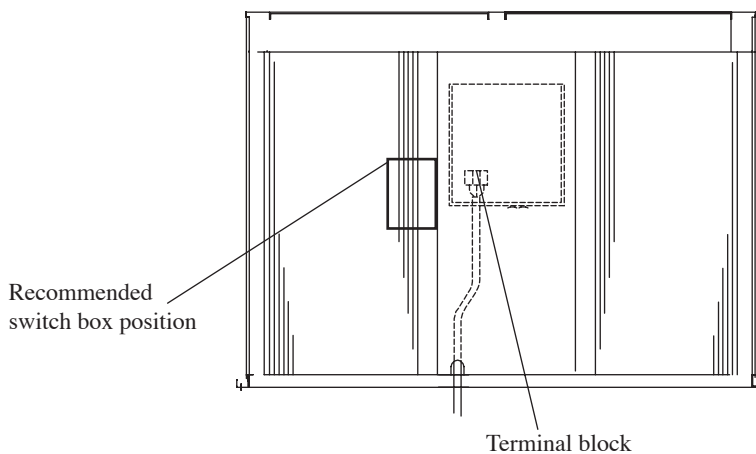

NOTE: While installing the circuit breaker onto the unit, make sure that the screws do not damage the components (e.g. coil) inside of the unit.
The circuit breaker also can be installed without attaching to the unit.

WIRE CONNECTION

Arrangement of terminal block for controller are shown below.

English

CONTROL MODULE UAT(Y)(P)60A

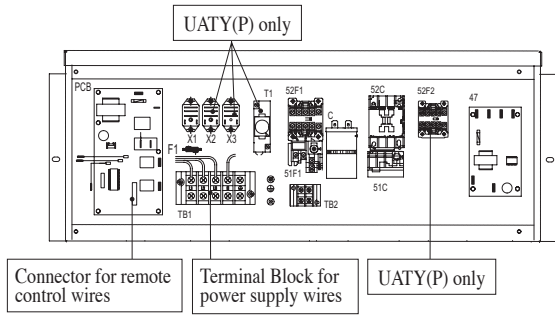

CONTROL MODULE UATY(P)150, 200A

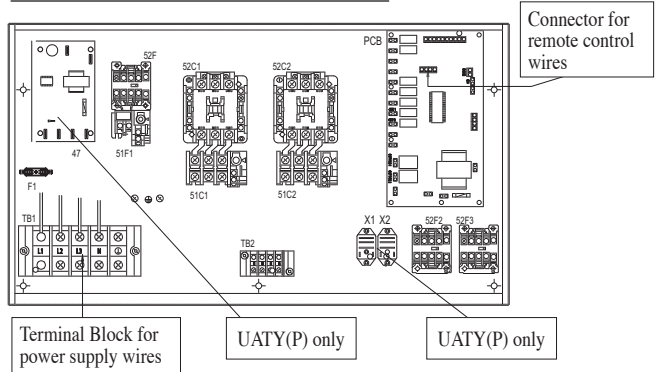

CONTROL MODULE UAT(Y)80, 100A, UAT(Y)(P)120A

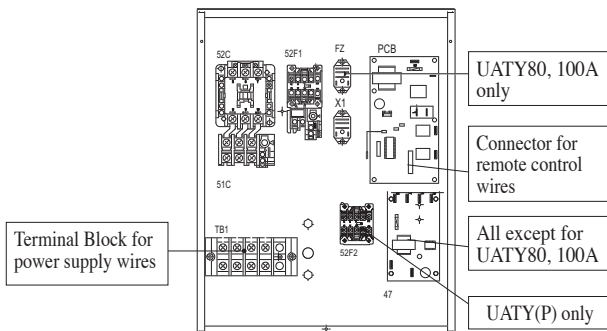

CONTROL MODULE UAT(P)150, 200A

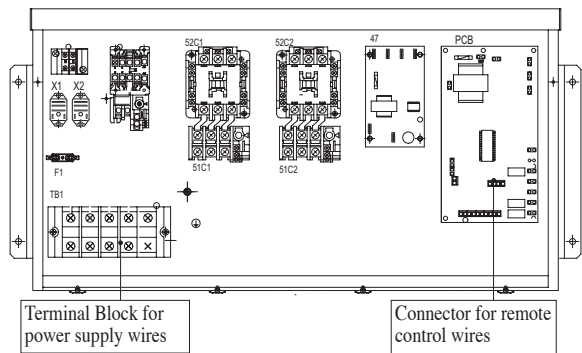

CONTROL MODULE UATYP80, 100A

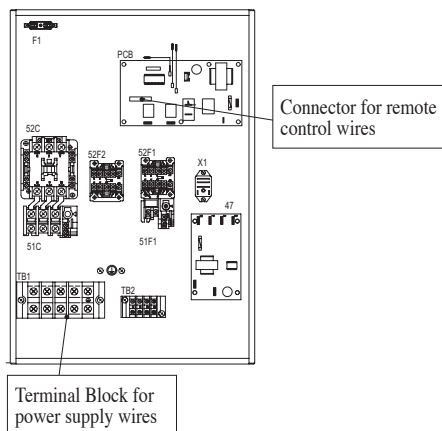

CONTROL MODULE UAT(Y)(P)250A

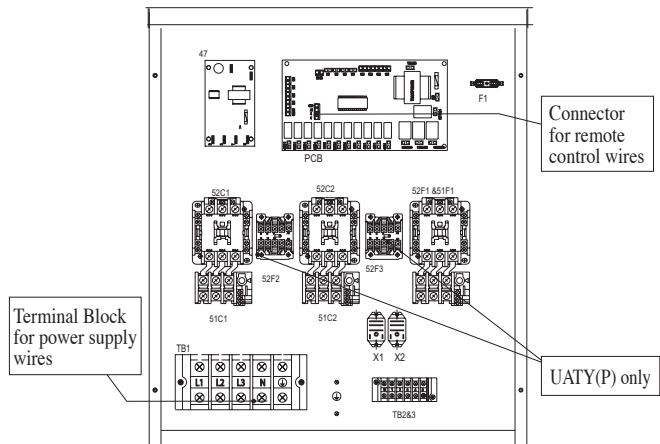

CONTROL MODULE UAT(Y)(P)300A

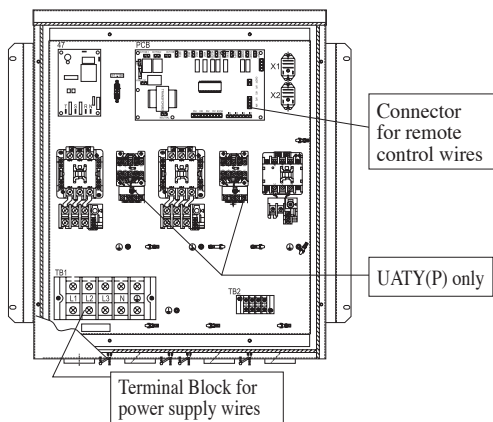

CONTROL MODULE UAT(Y)(P)360, 420A

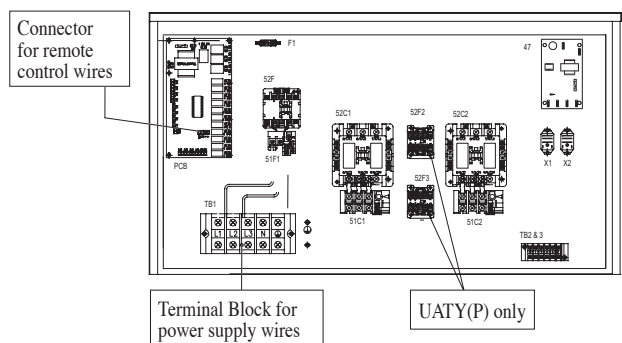

WIRE CONNECTION

Wiring Example and Selection of Circuit Breaker

380 ~ 415V, 3N ~ /50

MODEL	POWER CABLE (mm ²)	BREAKER CAPACITY (A)	OVER CURRENT PROTECTION SWITCH (A)	EARTH CABLE (mm ² over)
UAT(Y)(P)60A	6	32	32	6
UAT(Y)(P)80A	6	32	32	6
UAT(Y)(P)100A	10	50	50	10
UAT(Y)(P)120A	10	50	50	10
UAT(Y)(P)150A	10	50	50	10
UAT(Y)(P)200A	16	63	63	16
UAT(Y)(P)250A	25	80	80	25
UAT(Y)(P)300A	35	100	100	35
UAT(Y)(P)360A	50	125	125	50
UAT(Y)(P)420A	50	125	125	50

Note:

A main switch or other means for disconnection, having a contact separation in all poles, must be incorporated in fixed wiring in accordance with local and national legislation.

- The unit is to be wired directly from an electrical distribution board either by a circuit breaker (preferred) or HRC fuse.
- Fix the power supply wiring to control module. Connect control wiring to control terminal block through the control box's hole.
- Earth wiring must be connected.
- The power supply cord must be equivalent to H07RN-F which is the minimum requirement, and to be used in protective tube.

⚠ WARNING

- Before working on this unit, isolate from the power supply.
- Electrical wiring to this unit and the remote controller shall be installed in accordance with the appropriate requirements of the local wiring code.

OPERATING RANGE

Ensure the operating temperature is in allowable range.

Cooling (R22)

Cooling Only Unit

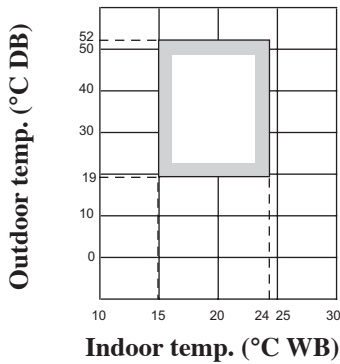

Cooling (R22)

Cooling Mode For Heat Pump Model

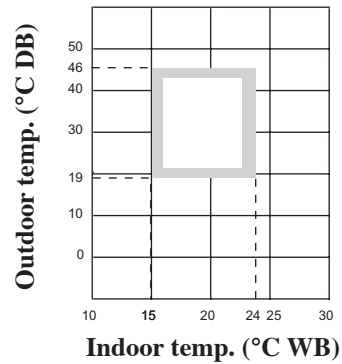

Cooling (R407C)

Cooling Only Unit & Cooling Mode For Heat Pump Model

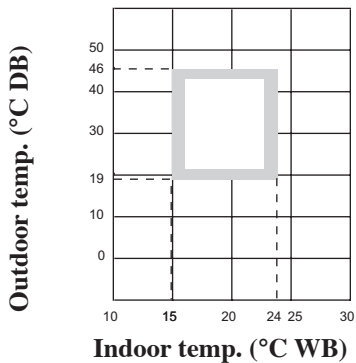

Heat pump

Heat Pump Unit Only

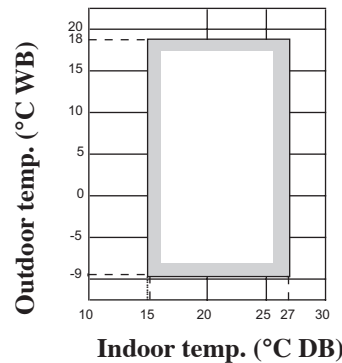

⚠ CAUTION:

The use of your air conditioner outside the range of working temperature and humidity can result in serious failure.

SPECIAL PRECAUTIONS WHEN DEALING WITH R407C UNIT

- R407C is a zeotropic refrigerant mixture which has zero ozone depletion potential and thus conformed to Montreal Protocol regulation. It requires Polyester oil (POE) oil for its compressor's lubricant. Its refrigerant capacity and performance are about the same as the refrigerant R22.
- POE or PVE oil is used as lubricant for R407C compressor, which is different from the mineral oil used for R22 compressor. During installation or servicing, extra precaution must be taken not to expose the R407C system too long to moist air. Residual POE or PVE oil in the piping and components can absorb moisture from the air.
- Refrigerant R407C is more easily affected by dust of moisture compared with R22, make sure to temporarily cover the ends of the tubing prior to installation.
- No additional charge of compressor oil is permitted.
- No other refrigerant other than R407C.
- Tools specifically for R407C only (must not be used for R22 or other refrigerant)
 - i) Manifold gauge and charging hose
 - ii) Gas leak detector
 - iii) Refrigerant cylinder / charging cylinder
 - iv) Vacuum pump c/w adaptor
 - v) Flare tools
 - vi) Refrigerant recovery machine
- Filter-dryer must be installed along the liquid line for all R407C air conditioners. This is to minimise the contamination of moisture and dirt in the refrigerant system. Filter-dryer must be of molecular sieve type. For a heat-pump system, install a two-way flow filter-dryer along the liquid line.

SERVICE AND MAINTENANCE

Note is valid for Turkey only: The lifetime of our products is ten (10) years

SERVICE OF THE FILTER

- Remove any dust adhering to the filter by using a vacuum cleaner or wash in lukewarm water (below 40°C) with a neutral cleaning detergent.
- Rinse the filter well and dry before placing it back onto the unit.
- Do not use gasoline, volatile substances or chemicals to clean the filter.
- Clean the filter at least once every 2 weeks. Or more frequently if necessary.

Filter Position

The filters are mounted in front of the indoor heat exchanger.

* (Air filter : special order or field supply)

UAT(Y)(P)60, 80, 100, 120, 150, 200A

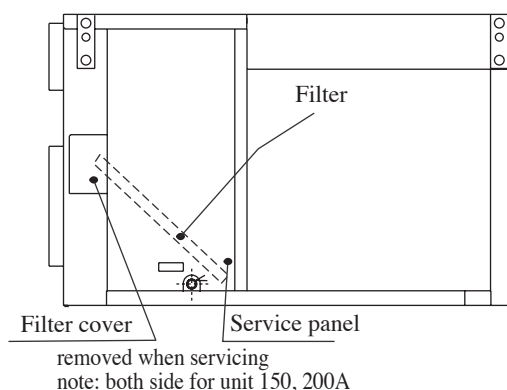

UAT(Y)(P)250, 300, 360, 420A

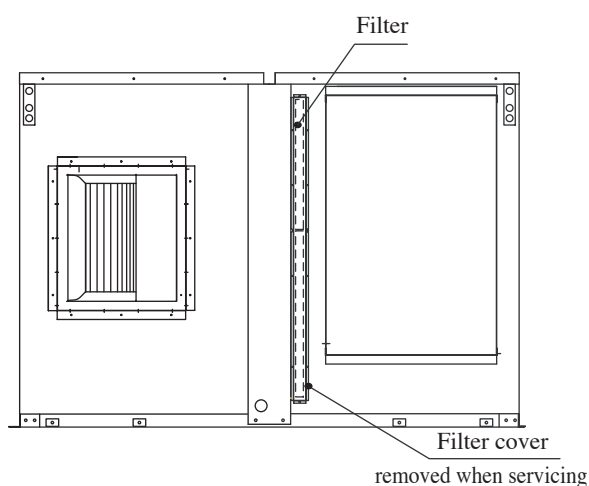

VACUUMING AND CHARGING

The rooftop package units are factory pre-charged with sufficient refrigerant. However, there may be a need for charge recovery during service and maintenance works. Therefore, some precautions must be taken to ensure optimum and trouble-free system operation:

- (i) The system should be thoroughly vacuumed to ensure no incompressible gas and moisture in the system.
- (ii) Use a vacuum pump for R22 or R407C exclusively. Using the same vacuum pump for different refrigerants may damage the vacuum pump or the unit.
- (iii) The refrigerant should never be released directly into the environment.
- (iv) When charging R407C, ensure that only liquid is being withdrawn from the cylinder or can.

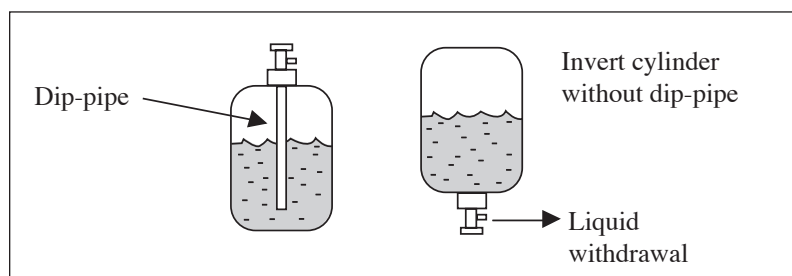

Normally, the R407C cylinder or can is being equipped with a dip-pipe for liquid withdrawal. However, if the dip-pipe is not available, invert the cylinder or can so as to withdraw liquid from the valve at the bottom.

⚠ CAUTION

- Do not top-up when servicing leak, as this will reduce the unit performance. Vacuum the unit thoroughly and then charge the unit with fresh R22 & R407C according to the amount recommended in the specification.

TROUBLESHOOTING

If any malfunction of the air conditioner unit is noted for some simple trouble-shooting tips. Check the following fault conditions and causes for some simple troubleshooting tips. For any enquiries on spare part, please contact your authorized dealer.

Problem	Causes	Action
Unit does not run.	Power failure.	Press the [ON/OFF] after power restore.
	Fuse blown or circuit breaker tripped.	Replace fuse or reset circuit breaker.
	Power supply wiring phase incorrect.	Modify the wiring phase.
Compressor does not operate in 3 min after unit has started.	Protection against frequent starting.	Wait for 3 min for the compressor to start.
Air flow is low.	Filter is filled with dust and dirt.	Clean the filter.
	There are some obstacles at the air inlet or outlet of the units.	Remove obstacles.
Compressor operate continuously.	Dirty air filter.	Clean the air filter.
	Temperature setting is too low (for cooling). Temperature setting is too high (for heating).	Reset the temperature.
No cool air delivered during cooling cycle, or no hot air delivered during heating cycle.	Temperature setting is too high (for cooling). Temperature setting is too low (for heating).	Set the temperature lower. Set the temperature higher.
On heating cycle, indoor fan stop suddenly. UAT(Y)(P)60, 80, 100, 120A On heating cycle, delivered air does not warm enough suddenly. UAT(Y)(P)150, 200, 250, 300, 360, 420A	Unit is in defrosting cycle.	Wait for a while. (It will be resumed after defrosting.)

If the fault persists, please call your authorized local dealer/serviceman.

CONTOUR ET DIMENSIONS

UAT(Y)(P)150, 200A

(2) Débit inférieur

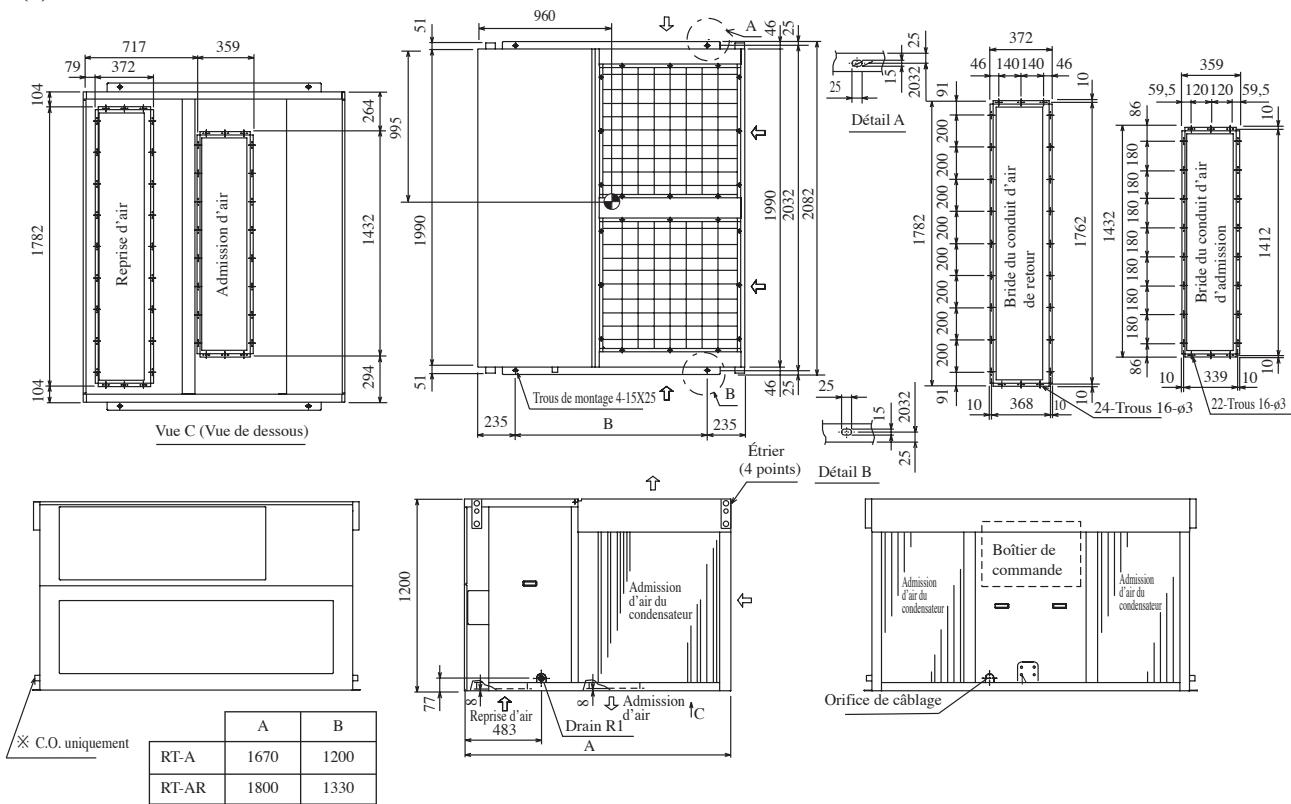

UAT(Y)(P)250, 300A

	X	Y
250	1590	1020
300	1630	1020

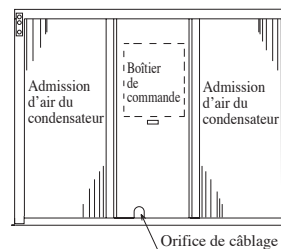
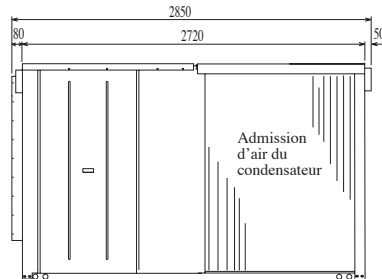
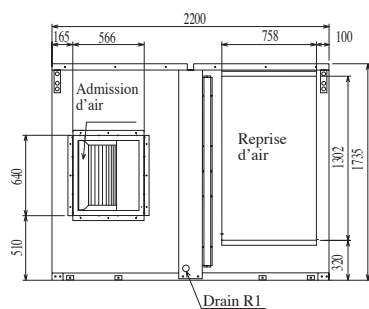
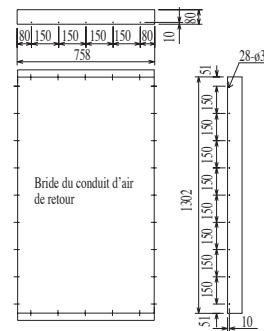
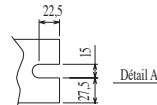
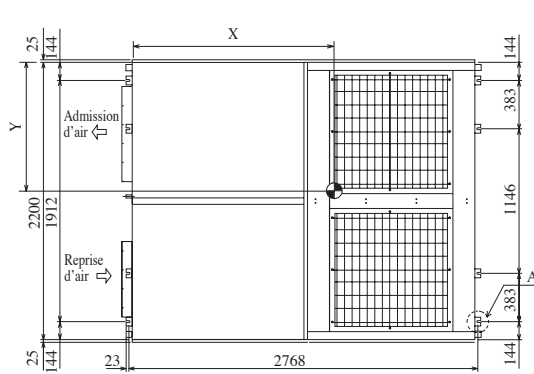
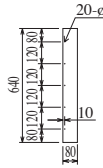
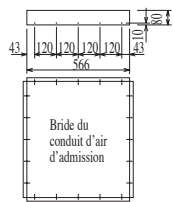

☉ CENTRE DE GRAVITÉ

CONTOUR ET DIMENSIONS

UAT(Y)(P)360, 420A

	X	Y
360	1730	1130
420	1800	1080

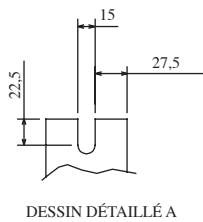
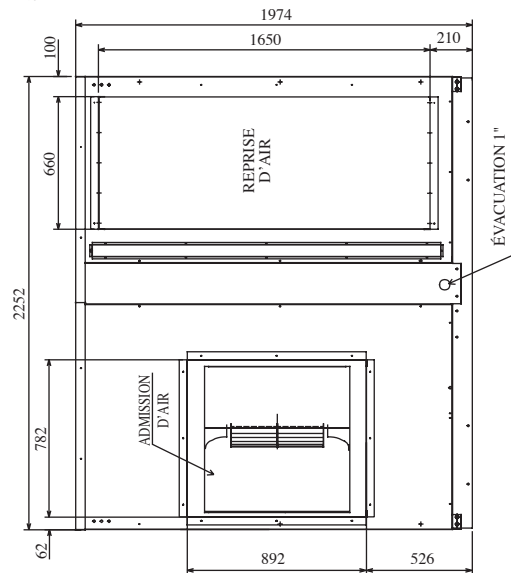
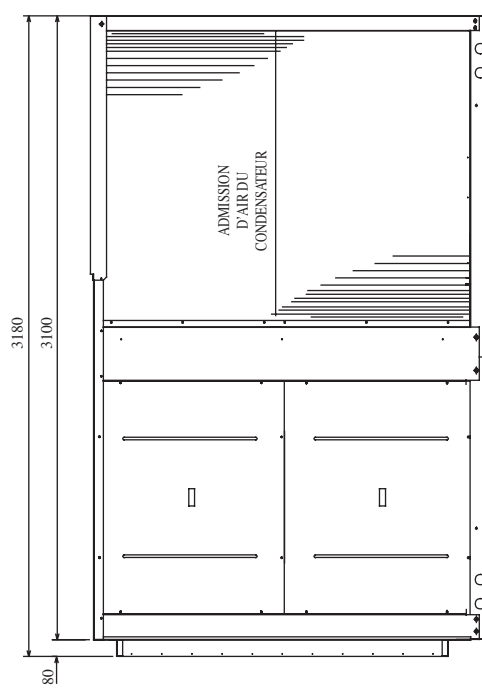
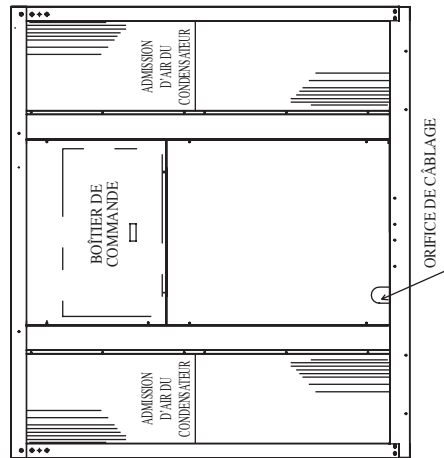
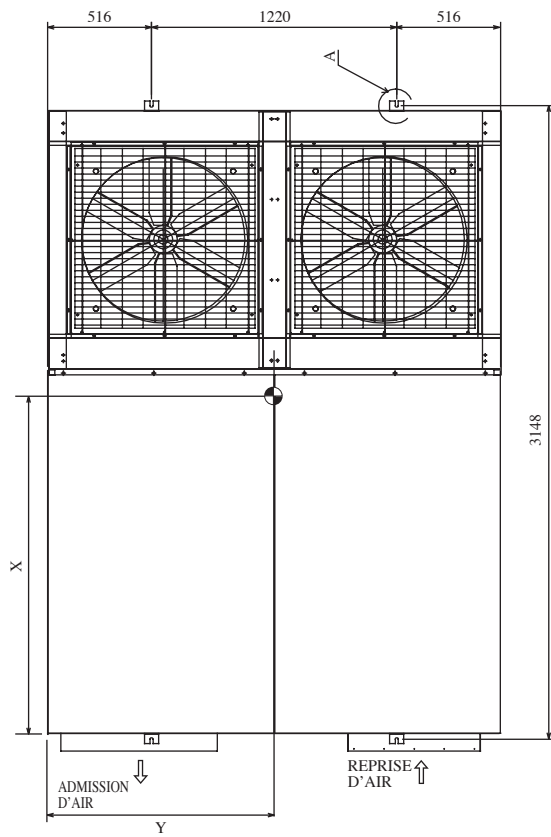

MANUEL D'INSTALLATION

Ce manuel fournit les procédures d'installation pour assurer le bon fonctionnement et la sécurité de cet appareil. Des ajustements peuvent être nécessaires pour suivre les réglementations locales.

Avant d'installer et de faire fonctionner le climatiseur, lisez attentivement ce manuel et conservez-le.

Cet appareil est destiné à être utilisé par des utilisateurs experts ou formés dans les magasins, dans l'industrie légère ou dans les fermes, ou pour un usage commercial par des personnes non spécialisées.

Cet appareil n'est pas destiné à être utilisé par des personnes, y compris les enfants, souffrant de capacités physiques, sensorielles ou mentales réduites, ou accusant un manque d'expérience et de connaissances, sauf si elles sont supervisées ou ont reçu des instructions concernant l'emploi de cet appareil d'une personne responsable de leur sécurité.

Les enfants doivent être supervisés pour s'assurer qu'ils ne jouent pas avec l'appareil.

PRÉCAUTIONS DE SÉCURITÉ

ATTENTION

- L'installation et la maintenance doivent être exécutées par une personne qualifiée qui est familiarisée avec les lois et réglementations en vigueur, et aussi expérimentée dans ce type d'équipements.
- Tous les câblages doivent répondre aux réglementations électriques nationales.
- Avant de commencer le raccordement suivant le schéma électrique, s'assurer que la tension nominale de l'appareil correspond bien à celle indiquée sur la plaque signalétique.
- L'unité doit être raccordée à la TERRE pour prévenir tous les risques possibles dûs à un défaut d'isolation.
- Les fils électriques ne doivent en aucun cas être en contact avec les tuyaux de réfrigérant ou les parties mobiles des moteurs du ventilateur.
- Avant l'installation ou l'entretien du climatiseur, s'assurer que l'appareil est éteint (OFF).
- Débrancher l'appareil du circuit d'alimentation secteur avant de procéder à l'entretien du climatiseur.
- NE PAS retirer le câble d'alimentation électrique de la prise quand l'appareil est sous branché. Il peut en résulter des décharges électriques importantes susceptibles de provoquer un incendie.
- Les unités du climatiseur, le câble d'alimentation et le câblage de transmission doivent être éloignés d'au moins 1m des téléviseurs et radios, ce afin d'éviter les interférences et les parasites. (En fonction du type et de la source des ondes électriques, des parasites peuvent être entendus même avec une distance supérieure à 1m).

IMPORTANT

FRANÇAIS

Information importante relative au réfrigérant utilisé

Ce produit contient des gaz fluorés. Ne pas laisser les gaz s'échapper dans l'atmosphère.

Type de réfrigérant : R407C

Valeur GWP⁽¹⁾ : 1773,85

⁽¹⁾GWP = potentiel de réchauffement global

La quantité de réfrigérant est indiquée sur la plaque signalétique de l'unité.

Des inspections périodiques de fuites de réfrigérant peuvent être exigées en fonction de la législation européenne ou locale. Veuillez contacter votre distributeur local pour plus d'informations.

AVERTISSEMENT

Vérifier les points suivants au cours de l'installation.

- **Ne pas installer l'appareil où il peut se produire des fuites de gaz inflammable.**

 En cas de fuite et accumulation de gaz autour de l'appareil, il y a risque d'incendie.

- **S'assurer que le tuyau d'évacuation du condensat est correctement branché.**

 Si le tuyau d'évacuation n'est pas correctement branché, les éventuelles fuites d'eau risquent de mouiller le mobilier.

- **Ne pas surcharger l'unité (en fluide frigorigène).**

Cet appareil est préchargé en usine.

 Une charge trop importante risque de provoquer une surcharge électrique ou d'endommager le compresseur.

- **S'assurer que le panneau supérieur de l'appareil est remis en place après l'installation ou l'entretien.**

 Avec un panneau mal fixé l'appareil va fonctionner bruyamment.

- **Les bords coupants et les surfaces du refroidisseur tuyaillaire présentent un risque de blessure.**

Mieux vaut éviter le contact avec ces endroits.

- **Avant de couper l'alimentation électrique, veiller à ce que l'interrupteur ON/OFF de la télécommande soit en position « OFF » afin d'éviter une mise en marche intempestive de l'appareil.** Si l'interrupteur de la télécommande n'est pas en position « OFF », les ventilateurs de l'appareil se mettront en marche dès que l'alimentation électrique est rétablie. Il peut en résulter un danger pour le personnel d'entretien ou l'utilisateur.

- **Ne pas utiliser d'appareil de chauffage trop près du climatiseur.**

- **N'utilisez pas de câbles joints et torsadés pour l'alimentation électrique entrante.**

- **L'équipement n'est pas conçu pour une utilisation dans une atmosphère potentiellement explosive.**

AVIS

Instructions relatives à la mise au rebut

Le démontage de l'appareil et le traitement du réfrigérant, de l'huile et d'autres composants doivent être effectués en accord avec les réglementations en vigueur.

INSTALLATION DE L'UNITÉ

1.1 Emplacement des unités

Installer l'unité de telle manière que l'air chaud qu'elle dégage ne puisse être repris par un autre appareil (interférence d'air chaud). Prévoir un espace suffisant autour de l'appareil pour faciliter l'entretien.

Quand on installe deux unités ou plus dans un même endroit, elles doivent être positionnées de manière à ce qu'une unité ne prenne pas l'air extrait d'une autre.

S'assurer qu'il n'y a pas d'obstruction sur le passage de l'air aspiré et refoulé de l'appareil. Retirer tout obstacle qui pourrait bloquer la reprise ou le refoulement d'air.

L'emplacement doit être bien ventilé de manière à ce que l'appareil distribue la totalité de l'air à un niveau de température plus bas.

Recommandations concernant le lieu d'installation de l'unité:-

L'emplacement doit pouvoir supporter le poids de l'unité et isoler le bruit et les vibrations.

L'évacuation doit être adéquate.

L'unité ne doit pas pouvoir être ensevelie par la neige.

Le port de sortie d'air ne doit pas être soumis à des vents violents.

Le bruit de l'air et du fonctionnement de l'appareil ne doit pas gêner les voisins.

Le public ne doit pas pouvoir accéder à l'unité.

1.2 Support de l'unité

1. Le schéma montre comment utiliser la margelle du toit pour le montage de ces unités.
2. La margelle doit être scellée et fixée sur le toit grâce à de la bande d'étanchéité. Les moyens suggérés de sceller l'unité et le toit limitent comme montré dans la gauche.

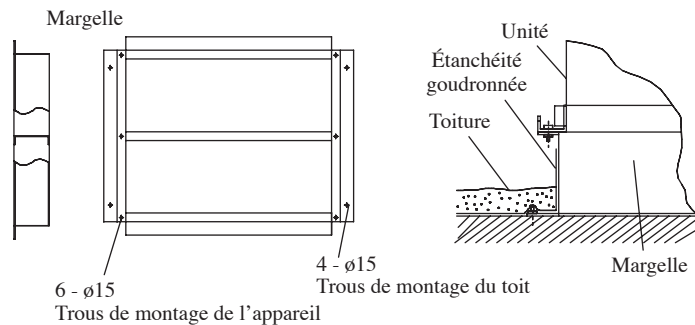

1.3 Construction du conduit

- Les unités sont équipées d'orifices d'admission et de reprise d'air. Le raccordement du conduit à l'unité doit être réalisé avec les brides de conduit et directement fixé aux orifices d'aération avec des connecteurs de conduits flexibles afin d'éviter une transmission de bruit anormale.
- Pour éviter toute fuite d'air, tous les raccords de conduits doivent être soudés.
- Les conduits installés dans des espaces non climatisés doivent être isolés.
- Les conduits exposés à l'extérieur doivent être rendus étanches.
- Pour les conduits pénétrant dans le bâtiment par le toit, l'entrée doit être rendue étanche grâce à de la bande d'étanchéité afin d'éviter que la pluie, le sable, la poussière, etc. ne pénètrent dans le bâtiment.
- Un filtre de taille adaptée doit être installé sur le conduit de reprise d'air.



AVERTISSEMENT

Ne pas installer l'appareil à plus de 2000m d'altitude

1.4 Levage de l'unité

Des parenthèses de levage de cintre d'unité au coin 4 de l'unité sont utilisées pour le but de levage d'unité.

L'angle A de la chaîne devrait être au moins 45° et l'isolation devrait être ajoutée au coin 4 de la chaîne pour empêcher les dommages du panneau en se soulevant.

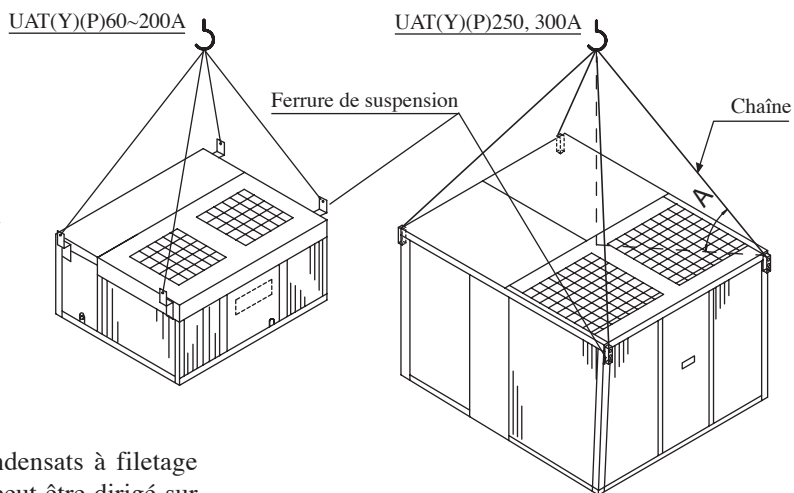

1.5 Tuyauterie d'évacuation

- A 1 FPT Un raccord d'évacuation des condensats à filetage gaz 1po est fourni. Le tuyau d'évacuation peut être dirigé sur la face avant.
- Le tuyau d'évacuation doit être fourni avec un siphon sur l'extérieur de l'unité et doit également respecter une inclinaison permettant une bonne évacuation, comme indiqué sur la droite.
- Pour éviter la formation de condensats et les fuites, isoler le tuyau d'évacuation afin d'éviter tout suintement.
- Après avoir terminé l'installation de la tuyauterie, contrôler l'absence de fuites et la bonne évacuation de l'eau.

La tuyauterie d'évacuation doit comporter un siphon.

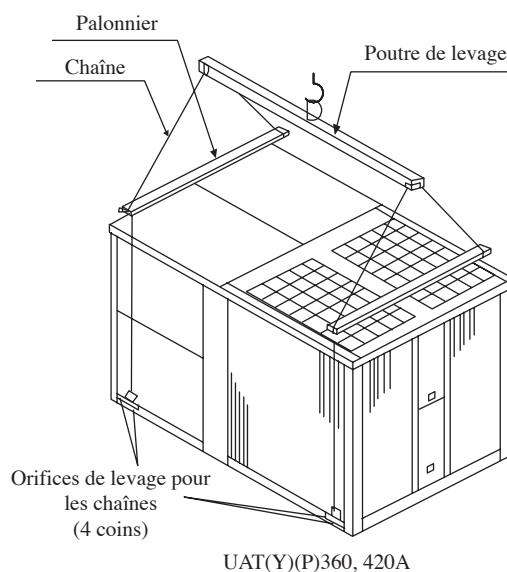
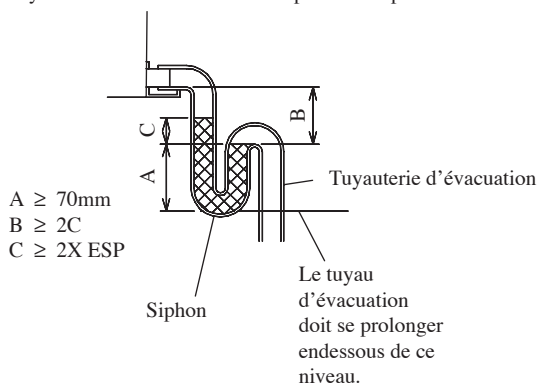

Remarque : ESP = Pression statique externe
Siphon pour les condensats

INSTALLATION DE L'UNITÉ

1.6 Espace requis autour de l'unité

(unité ; mm)

Valeur de tout espace ; minimum de dégagement

UAT(Y)(P)60, 80, 100, 120A

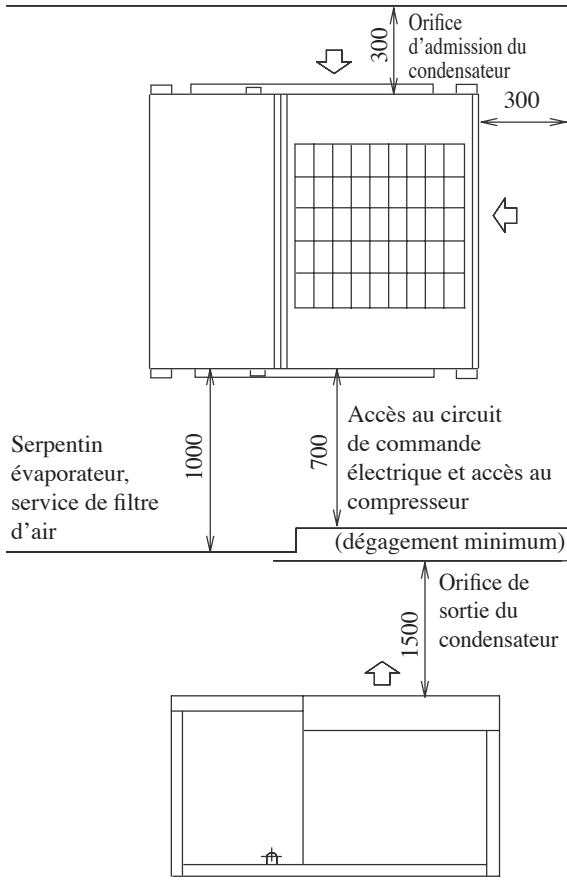

UAT(Y)(P)150, 200A

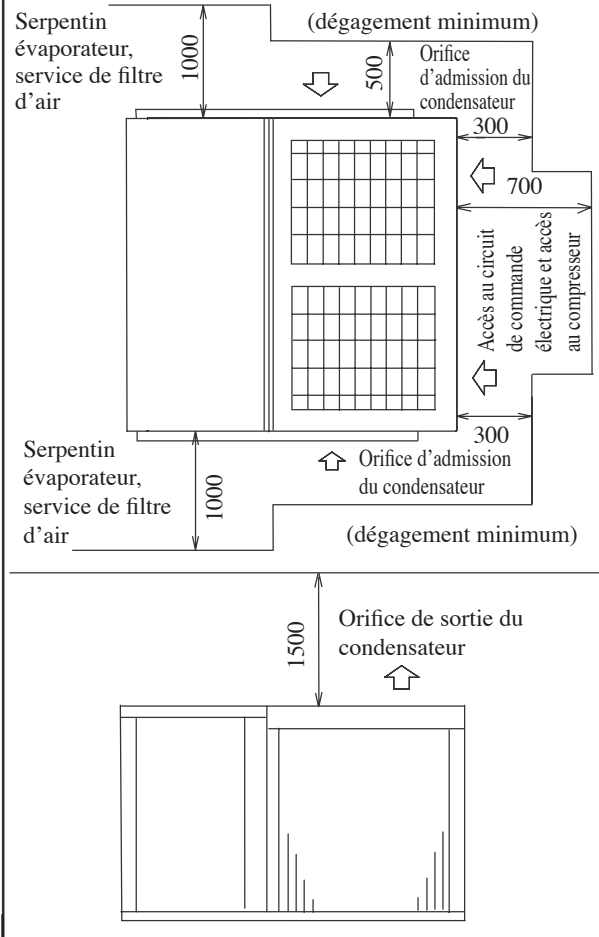

UAT(Y)(P)250, 300, 360, 420A

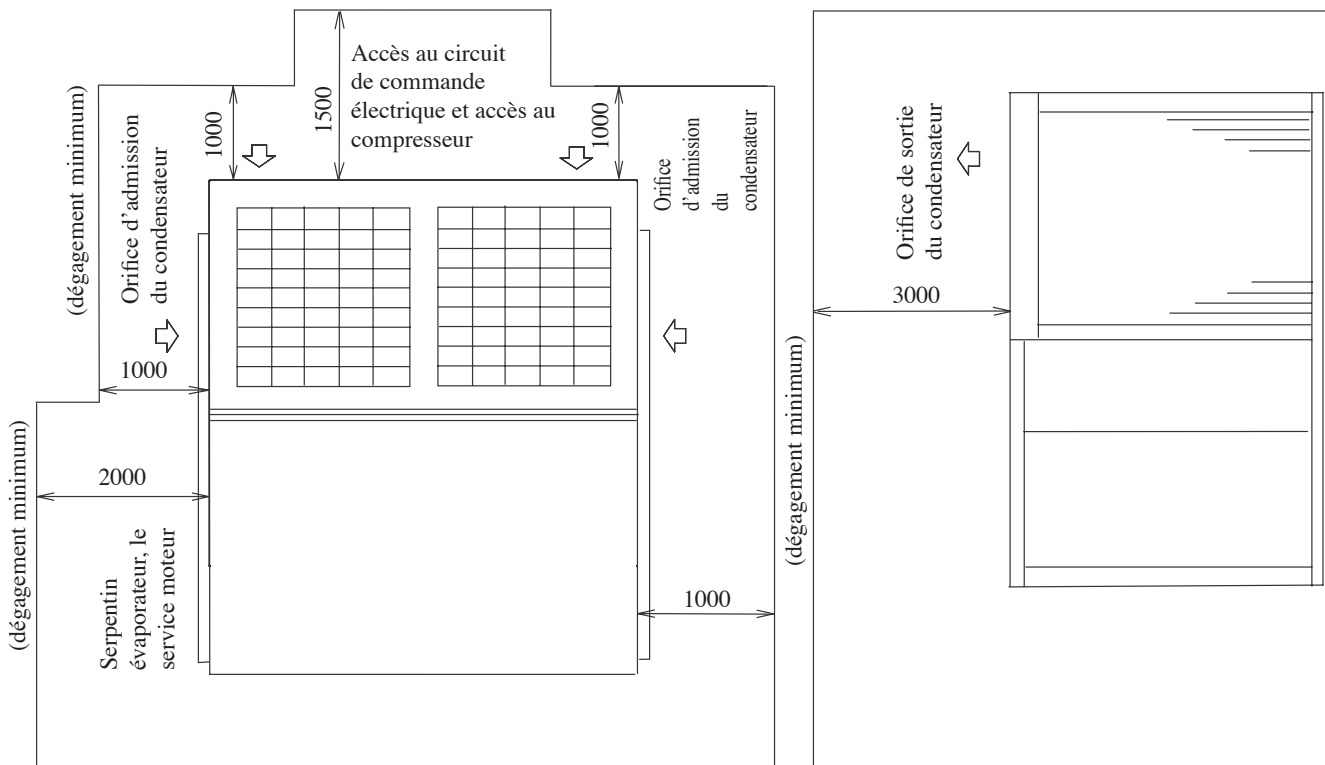

INSTALLATION DE L'UNITÉ

1.7 Conversion des unités

Veillez vérifier la présence des accessoires cidessous. (Livrés avec l'unité et disponibles uniquement pour unité convertible).

1. Couvercle d'entrée latérale	1 pièce
2. Pied de boîtier	2 pièce UAT(Y)(P)80, 100, 120A 4 pièce UAT(Y)(P)150, 200A

Pour convertir l'unité pour que le débit soit orienté vers le bas, suivez les étapes suivantes.

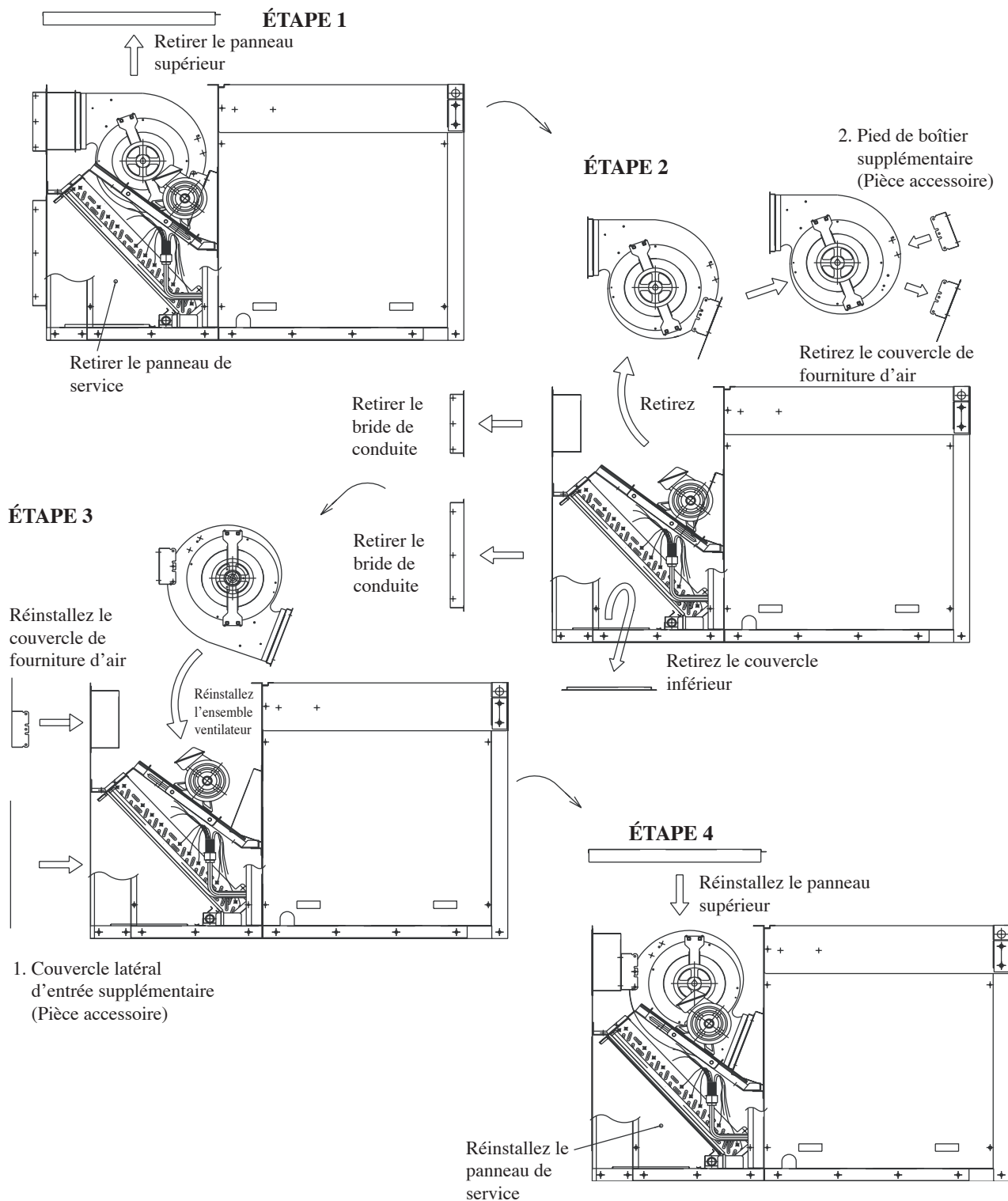

CARACTÉRISTIQUES PHYSIQUES

REFROIDISSEMENT SEULEMENT (R22)

MODÈLE		UAT100A	UAT180A	UAT100A	UAT120A	UAT150A
RÉFRIGÉRANT		R22				
CHARGE DE FLUIDE FRIGORIGÈNE	kg	5,2	4,0	5,9	6,2	4,5 x 2
DÉBIT D'AIR DE L'ÉVAPORATEUR	CFM	1800	2826	3532	3600	5651
	LS	850	1334	1667	1699	2667
PRESSION STATIQUE EXTERNE	mmAq	10				
DÉBIT D'AIR DU CONDENSATEUR	CFM	4500	5650		8000	11300
	LS	2124	2667		3776	5333
COMMANDE		DISPOSITIF DE COMMANDE SLM				
LONGUEUR DU CÂBLE DE COMMANDE (STANDARD/MAX) : TAILLE	m : mm ²	7 / 15 : 0,14				
COMPRESSEUR (TYPE/QUANTITÉ)		SPIRALE/1				
FILTRE À AIR (TYPE/QUANTITÉ)		TYPE SARANET LAVABLE/1				
DIMENSIONS DU FILTRE À AIR (LONGUEUR x LARGEUR x ÉPAISSEUR)	mm	820 x 615 x 1				
		1020 x 615 x 1				
		840 x 667 x 1				

MODÈLE		UAT200A	UAT250A	UAT300A	UAT360A	UAT420A
RÉFRIGÉRANT		R22				
CHARGE DE FLUIDE FRIGORIGÈNE	kg	5,9 x 2	10,5 x 2	10,4 x 2	16,5 / 19,5	19,5 x 2
DÉBIT D'AIR DE L'ÉVAPORATEUR	CFM	6710	8000	9600	11000	12500
	LS	3167	3776	4531	5191	5899
PRESSION STATIQUE EXTERNE	mmAq	30				
DÉBIT D'AIR DU CONDENSATEUR	CFM	11300		20000		
	LS	5333		9439		
COMMANDE		DISPOSITIF DE COMMANDE SÉQUENTIEL				
LONGUEUR DU CÂBLE DE COMMANDE (STANDARD/MAX) : TAILLE	m : mm ²	-/ 100 : 0,14				
COMPRESSEUR (TYPE/QUANTITÉ)		SPIRALE/2				
FILTRE À AIR (TYPE/QUANTITÉ)		TYPE SARANET LAVABLE/2				
DIMENSIONS DU FILTRE À AIR (LONGUEUR x LARGEUR x ÉPAISSEUR)	mm	840 x 667 x 1				
		1370 x 735 x 1				
		860 x 550 & 600 x 4				

POMPE À CHALEUR (R22)

MODÈLE		UAT100A	UAT180A	UAT100A	UAT120A	UAT150A
RÉFRIGÉRANT		R22				
CHARGE DE FLUIDE FRIGORIGÈNE	kg	4,5	4,7	5,6	6,0	4,7 x 2
DÉBIT D'AIR DE L'ÉVAPORATEUR	CFM	1800	2826	3532	3600	5651
	LS	850	1334	1667	1699	2667
PRESSION STATIQUE EXTERNE	mmAq	10				
DÉBIT D'AIR DU CONDENSATEUR	CFM	4500	5650		10000	11300
	LS	2124	2667		4719	5333
COMMANDE		DISPOSITIF DE COMMANDE SLM				
LONGUEUR DU CÂBLE DE COMMANDE (STANDARD/MAX) : TAILLE	m : mm ²	7 / 15 : 0,14				
COMPRESSEUR (TYPE/QUANTITÉ)		SPIRALE/1				
FILTRE À AIR (TYPE/QUANTITÉ)		TYPE SARANET LAVABLE/1				
DIMENSIONS DU FILTRE À AIR (LONGUEUR x LARGEUR x ÉPAISSEUR)	mm	820 x 615 x 1				
		1020 x 615 x 1				
		840 x 667 x 1				

MODÈLE		UAT200A	UAT250A	UAT300A	UAT360A	UAT420A
RÉFRIGÉRANT		R22				
CHARGE DE FLUIDE FRIGORIGÈNE	kg	5,6 x 2	10,0 x 2	9,4 x 2	13,3 / 16,4	16,4 x 2
DÉBIT D'AIR DE L'ÉVAPORATEUR	CFM	6710	8000	9600	11000	12500
	LS	3167	3776	4531	5191	5899
PRESSION STATIQUE EXTERNE	mmAq	30				
DÉBIT D'AIR DU CONDENSATEUR	CFM	11300		20000		
	LS	5333		9439		
COMMANDE		DISPOSITIF DE COMMANDE SÉQUENTIEL				
LONGUEUR DU CÂBLE DE COMMANDE (STANDARD/MAX) : TAILLE	m : mm ²	-/ 100 : 0,14				
COMPRESSEUR (TYPE/QUANTITÉ)		SPIRALE/2				
FILTRE À AIR (TYPE/QUANTITÉ)		TYPE SARANET LAVABLE/2				
DIMENSIONS DU FILTRE À AIR (LONGUEUR x LARGEUR x ÉPAISSEUR)	mm	840 x 667 x 1				
		1370 x 735 x 1				
		860 x 505 & 600 x 4				

REFROIDISSEMENT SEULEMENT (R407C)

MODÈLE		UATP100A	UATP180A	UATP100A	UATP120A	UATP150A
RÉFRIGÉRANT		R407C				
CHARGE DE FLUIDE FRIGORIGÈNE	kg	4,6	4,6	5,9	5,6	3,9 x 2
DÉBIT D'AIR DE L'ÉVAPORATEUR	CFM	1800	2826	3532	3600	5651
	LS	850	1334	1667	1699	2667
PRESSION STATIQUE EXTERNE	mmAq	10				
DÉBIT D'AIR DU CONDENSATEUR	CFM	4500	5650		8000	11300
	LS	2124	2667		3776	5333
COMMANDE		DISPOSITIF DE COMMANDE SLM				
LONGUEUR DU CÂBLE DE COMMANDE (STANDARD/MAX) : TAILLE	m : mm ²	7 / 15 : 0,14				
COMPRESSEUR (TYPE/QUANTITÉ)		SPIRALE/1				
FILTRE À AIR (TYPE/QUANTITÉ)		TYPE SARANET LAVABLE/1				
DIMENSIONS DU FILTRE À AIR (LONGUEUR x LARGEUR x ÉPAISSEUR)	mm	820 x 615 x 1				
		1020 x 615 x 1				
		840 x 667 x 1				

MODÈLE		UATP200A	UATP250A	UATP300A	UATP360A	UATP420A
RÉFRIGÉRANT		R407C				
CHARGE DE FLUIDE FRIGORIGÈNE	kg	4,2 x 2	9,6 x 2	10,4 x 2	14,5 / 18,0	18,0 x 2
DÉBIT D'AIR DE L'ÉVAPORATEUR	CFM	6710	8000	9300	11000	12500
	LS	3167	3776	4389	5191	5899
PRESSION STATIQUE EXTERNE	mmAq	30				
DÉBIT D'AIR DU CONDENSATEUR	CFM	11300		20000		
	LS	5333		9439		
COMMANDE		DISPOSITIF DE COMMANDE SÉQUENTIEL				
LONGUEUR DU CÂBLE DE COMMANDE (STANDARD/MAX) : TAILLE	m : mm ²	-/ 100 : 0,14				
COMPRESSEUR (TYPE/QUANTITÉ)		SPIRALE/2				
FILTRE À AIR (TYPE/QUANTITÉ)		TYPE SARANET LAVABLE/2				
DIMENSIONS DU FILTRE À AIR (LONGUEUR x LARGEUR x ÉPAISSEUR)	mm	840 x 667 x 1				
		1370 x 735 x 1				
		860 x 505 & 600 x 4				

POMPE À CHALEUR (R407C)

MODÈLE		UATYP100A	UATYP180A	UATYP100A	UATYP120A	UATYP150A
RÉFRIGÉRANT		R407C				
CHARGE DE FLUIDE FRIGORIGÈNE	kg	4,3	5,2	6,0	6,0	5,0 x 2
DÉBIT D'AIR DE L'ÉVAPORATEUR	CFM	1800	2826	3532	3600	5651
	LS	850	1334	1667	1699	2667
PRESSION STATIQUE EXTERNE	mmAq	10				
DÉBIT D'AIR DU CONDENSATEUR	CFM	4500	5650		10000	11300
	LS	2124	2667		4719	5333
COMMANDE		DISPOSITIF DE COMMANDE SLM				
LONGUEUR DU CÂBLE DE COMMANDE (STANDARD/MAX) : TAILLE	m : mm ²	7 / 15 : 0,14				
COMPRESSEUR (TYPE/QUANTITÉ)		SPIRALE/1				
FILTRE À AIR (TYPE/QUANTITÉ)		TYPE SARANET LAVABLE/1				
DIMENSIONS DU FILTRE À AIR (LONGUEUR x LARGEUR x ÉPAISSEUR)	mm	820 x 615 x 1				
		1020 x 615 x 1				
		840 x 667 x 1				

MODÈLE		UATYP200A	UATYP250A	UATYP300A	UATYP360A	UATYP420A
RÉFRIGÉRANT		R407C				
CHARGE DE FLUIDE FRIGORIGÈNE	kg	5,8 x 2	9,4 x 2	9,6 x 2	13,5 / 16,0	16,0 x 2
DÉBIT D'AIR DE L'ÉVAPORATEUR	CFM	6710	8000	9300	11000	12500
	LS	3167	3776	4531	5191	5899
PRESSION STATIQUE EXTERNE	mmAq	30				
DÉBIT D'AIR DU CONDENSATEUR	CFM	11300		20000		
	LS	5333		9439		
COMMANDE		DISPOSITIF DE COMMANDE SÉQUENTIEL				
LONGUEUR DU CÂBLE DE COMMANDE (STANDARD/MAX) : TAILLE	m : mm ²	-/ 100 : 0,14				
COMPRESSEUR (TYPE/QUANTITÉ)		SPIRALE/2				
FILTRE À AIR (TYPE/QUANTITÉ)		TYPE SARANET LAVABLE/2				
DIMENSIONS DU FILTRE À AIR (LONGUEUR x LARGEUR x ÉPAISSEUR)	mm	840 x 667 x 1				
		1370 x 735 x 1				
		860 x 505 & 600 x 4				

CARACTÉRISTIQUES ÉLECTRIQUES

REFROIDISSEMENT SEULEMENT (R22)

MODÈLE		UAT60A	UAT80A	UAT100A	UAT120A	UAT150A
ALIMENTATION ÉLECTRIQUE	V/ph/Hz	400 / 3N ~ / 50				
TENSION D'ALIMENTATION	V	380 ~ 415				
COURANT CONTINU MAXI (COMP)	A	14,0	23,0	26,9	27,5	23,0 x 2
INTENSITÉ DE PLEINE CHARGE (FLA, COMP)	A	12,1	15,6	16,9	22,3	15,6 x 2
INTENSITÉ À ROTOR BLOQUÉ (LRA, COMP)	A	74	95	118	118	95 x 2

MODÈLE		UAT200A	UAT250A	UAT300A	UAT360A	UAT420A
ALIMENTATION ÉLECTRIQUE	V/ph/Hz	400 / 3N ~ / 50				
TENSION D'ALIMENTATION	V	380 ~ 415				
COURANT CONTINU MAXI (COMP)	A	26,9 x 2	27,5 x 2	42,0 x 2	35,0, 50,0	50,0 x 2
INTENSITÉ DE PLEINE CHARGE (FLA, COMP)	A	16,9 x 2	22,3 x 2	30,0 x 2	24,0, 30,0	30,0 x 2
INTENSITÉ À ROTOR BLOQUÉ (LRA, COMP)	A	118 x 2	118 x 2	174 x 2	175, 215	215 x 2

POMPE À CHALEUR (R22)

MODÈLE		UATY60A	UATY80A	UATY100A	UATY120A	UATY150A
ALIMENTATION ÉLECTRIQUE	V/ph/Hz	400 / 3N ~ / 50				
TENSION D'ALIMENTATION	V	380 ~ 415				
COURANT CONTINU MAXI (COMP)	A	17,0	22,0	31,0	27,5	22,0 x 2
INTENSITÉ DE PLEINE CHARGE (FLA, COMP)	A	15,0	19,5	23,0	22,3	19,5 x 2
INTENSITÉ À ROTOR BLOQUÉ (LRA, COMP)	A	101	84	81	118	84 x 2

MODÈLE		UATY200A	UATY250A	UATY300A	UATY360A	UATY420A
ALIMENTATION ÉLECTRIQUE	V/ph/Hz	400 / 3N ~ / 50				
TENSION D'ALIMENTATION	V	380 ~ 415				
COURANT CONTINU MAXI (COMP)	A	31,0 x 2	27,5 x 2	42,0 x 2	35,0, 50,0	50,0 x 2
INTENSITÉ DE PLEINE CHARGE (FLA, COMP)	A	23,0 x 2	22,3 x 2	30,0 x 2	24,0, 30,0	30,0 x 2
INTENSITÉ À ROTOR BLOQUÉ (LRA, COMP)	A	81 x 2	118 x 2	174 x 2	175, 215	215 x 2

REFROIDISSEMENT SEULEMENT (R407C)

MODÈLE		UATP60A	UATP80A	UATP100A	UATP120A	UATP150A
ALIMENTATION ÉLECTRIQUE	V/ph/Hz	400 / 3N ~ / 50				
TENSION D'ALIMENTATION	V	380 ~ 415				
COURANT CONTINU MAXI (COMP)	A	14,0	23,0	26,9	31,0	23,0 x 2
INTENSITÉ DE PLEINE CHARGE (FLA, COMP)	A	13,0	15,9	16,9	22,3	15,6 x 2
INTENSITÉ À ROTOR BLOQUÉ (LRA, COMP)	A	74	95	118	118	95 x 2

MODÈLE		UATP200A	UATP250A	UATP300A	UATP360A	UATP420A
ALIMENTATION ÉLECTRIQUE	V/ph/Hz	400 / 3N ~ / 50				
TENSION D'ALIMENTATION	V	380 ~ 415				
COURANT CONTINU MAXI (COMP)	A	26,9 x 2	31,0 x 2	42,0 x 2	35,0, 50,0	50,0 x 2
INTENSITÉ DE PLEINE CHARGE (FLA, COMP)	A	16,9 x 2	22,3 x 2	30,0 x 2	24, 30	30,0 x 2
INTENSITÉ À ROTOR BLOQUÉ (LRA, COMP)	A	118 x 2	118 x 2	174 x 2	175, 215	215 x 2

POMPE À CHALEUR (R407C)

MODÈLE		UATYP60A	UATYP80A	UATYP100A	UATYP120A	UATYP150A
ALIMENTATION ÉLECTRIQUE	V/ph/Hz	400 / 3N ~ / 50				
TENSION D'ALIMENTATION	V	380 ~ 415				
COURANT CONTINU MAXI (COMP)	A	17,0	23,0	26,9	31,0	23,0 x 2
INTENSITÉ DE PLEINE CHARGE (FLA, COMP)	A	15,0	15,9	16,9	22,3	15,9 x 2
INTENSITÉ À ROTOR BLOQUÉ (LRA, COMP)	A	101	95	118	118	95 x 2

MODÈLE		UATYP200A	UATYP250A	UATYP300A	UATYP360A	UATYP420A
ALIMENTATION ÉLECTRIQUE	V/ph/Hz	400 / 3N ~ / 50				
TENSION D'ALIMENTATION	V	380 ~ 415				
COURANT CONTINU MAXI (COMP)	A	26,9 x 2	31,0 x 2	42,0 x 2	35,0, 50,0	50,0 x 2
INTENSITÉ DE PLEINE CHARGE (FLA, COMP)	A	16,9 x 2	22,3 x 2	32,0 x 2	24, 30	30,0 x 2
INTENSITÉ À ROTOR BLOQUÉ (LRA, COMP)	A	118 x 2	118 x 2	174 x 2	175, 215	215 x 2

Français

RACCORDEMENT ÉLECTRIQUE

- Tous les travaux électriques doivent être effectués par un électricien qualifié et conformément aux exigences d'alimentation locales et autres régulations associées.

Méthode de connexion de fil électrique

Avant de brancher le câble, consulter la compagnie d'électricité de la juridiction.

1. Le schéma de câblage de l'unité entière.

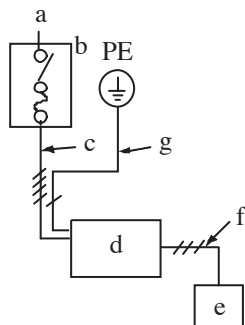

a.	Alimentation électrique	d.	Unité
b.	Commutateur/ fusible principal (alimentation du site)	e.	Télécommande
c.	Câblage de l'alimentation électrique pour l'unité	f.	Câblage de raccordement pour l'unité et la télécommande
		g.	Terre

2. Raccordement du câble de télécommande.

UAT(Y)(P)150, 200, 250, 300, 360, 420A

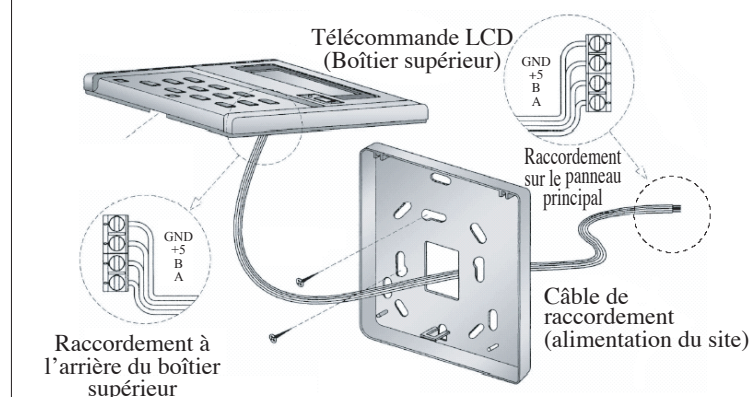

Remarque : Pour UAT(Y)(P)60, 80, 100, 120A, le câble est fixé à la télécommande. Raccordez directement au connecteur « CN2 » au panneau principal.

3. Raccordement électrique à l'unité

Enlevez le panneau et reliez les fils d'alimentation d'énergie d'unités au TB, comme montré ci-dessous.

UAT(Y)(P)60, 80, 100, 120A

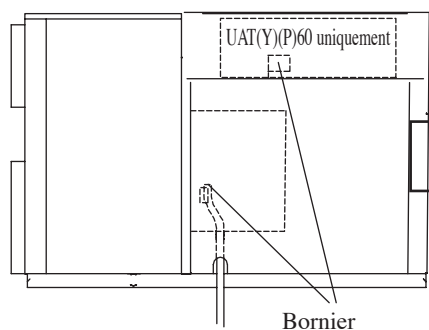

UAT(Y)(P)150, 200A

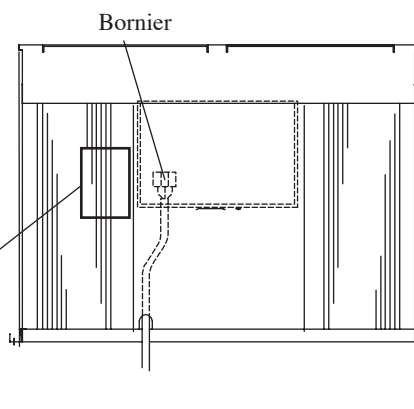

UAT(Y)(P)250, 300, 360, 420A

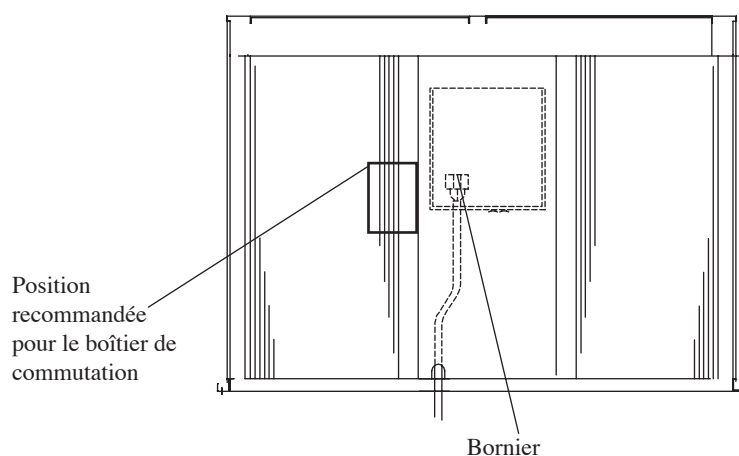

REMARQUE : En installant le disjoncteur sur l'unité, s'assurer que les vis n'endommagent pas les composants (tels que la bobine) à l'intérieur de l'unité.
Le disjoncteur peut également être installé sans fixer l'unité.

RACCORDEMENT ÉLECTRIQUE

L'arrangement du TB pour le contrôleur sont montrés ci-dessous.

MODULE DE COMMANDE UAT(Y)(P)60A

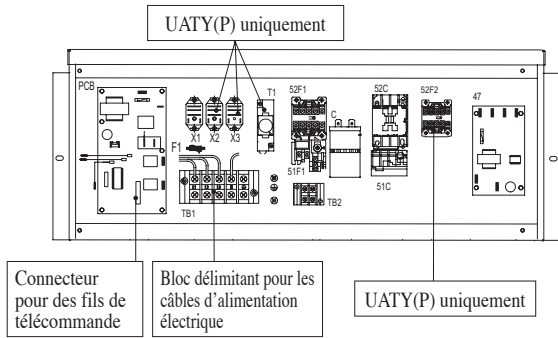

MODULE DE COMMANDE UATY(P)150, 200A

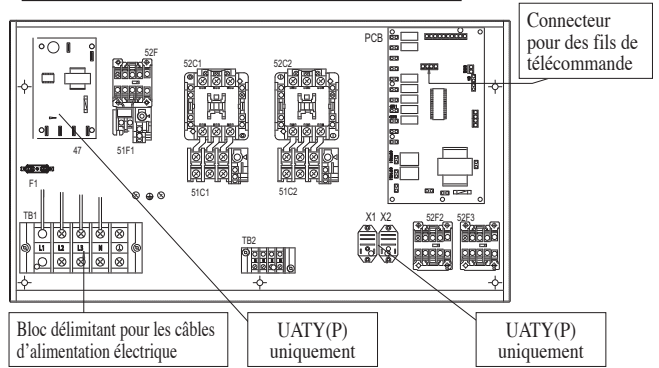

MODULE DE COMMANDE UAT(Y)80, 100A, UAT(Y)(P)120A

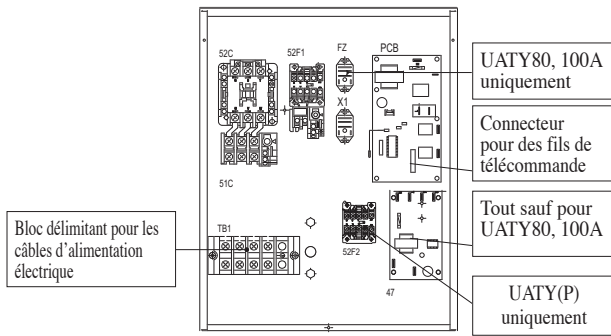

MODULE DE COMMANDE UAT(P)150, 200A

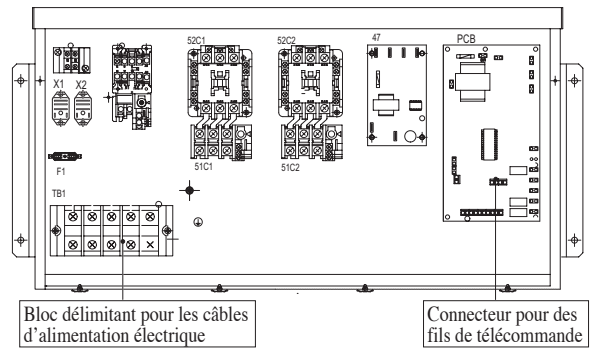

MODULE DE COMMANDE UATYP80, 100A

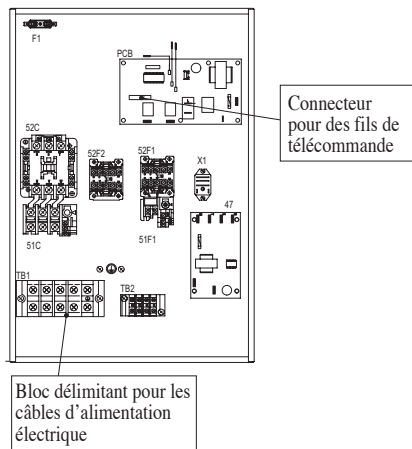

MODULE DE COMMANDE UAT(Y)(P)250A

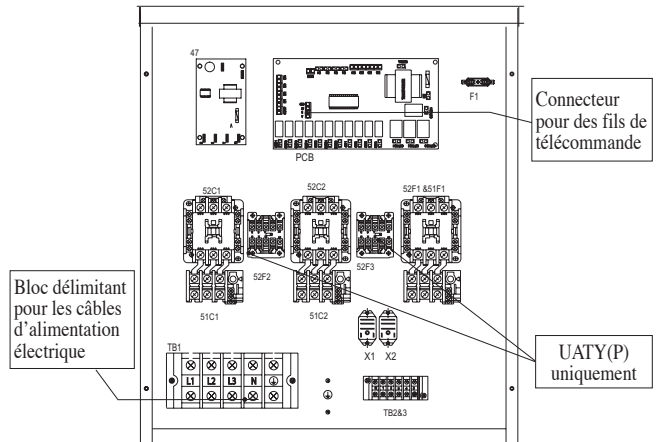

MODULE DE COMMANDE UAT(Y)(P)300A

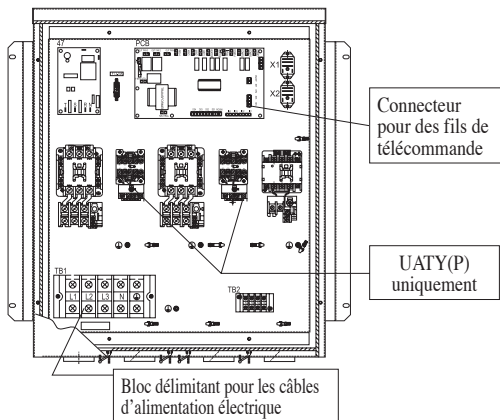

MODULE DE COMMANDE UAT(Y)(P)360, 420A

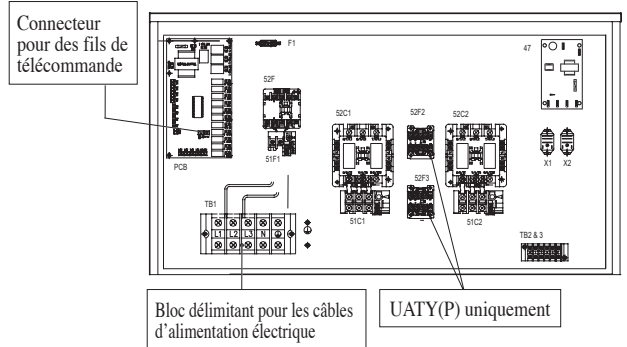

RACCORDEMENT ÉLECTRIQUE

Exemple de câblage et sélection du disjoncteur

380 ~ 415V, 3N ~ /50

MODÈLE	CÂBLE D'ALIMENTATION (mm ²)	CAPACITÉ DU DISJONCTEUR (A)	COMMUTATEUR DE PROTECTION CONTRE LES SURCHARGES (A)	CÂBLE DE GARDE (mm ² sur)
UAT(Y)(P)60A	6	32	32	6
UAT(Y)(P)80A	6	32	32	6
UAT(Y)(P)100A	10	50	50	10
UAT(Y)(P)120A	10	50	50	10
UAT(Y)(P)150A	10	50	50	10
UAT(Y)(P)200A	16	63	63	16
UAT(Y)(P)250A	25	80	80	25
UAT(Y)(P)300A	35	100	100	35
UAT(Y)(P)360A	50	125	125	50
UAT(Y)(P)420A	50	125	125	50

Remarque :

Un commutateur principal ou tout autre moyen de déconnexion, doté d'une séparation de contact dans tous les pôles, doit être incorporé dans le câblage fixe conformément à la réglementation locale et nationale.

- L'unité doit également être câblée directement depuis un tableau de distribution électrique soit via un disjoncteur (recommandé), soit via un fusible HRC.
- Fixer le câblage d'alimentation électrique au module de commande. Passer le câblage de commande à travers l'orifice du boîtier de commande pour le connecter.
- Le câblage de mise à la terre doit être connecté.
- Le cordon d'alimentation doit être de type H07RN-F, ce qui est l'exigence minimale, et être utilisé dans une gaine protectrice.

⚠ ATTENTION

- Avant d'intervenir sur cette unité, l'isoler de l'alimentation électrique.
- Le câblage électrique de cette unité et de la télécommande doit être installé conformément aux exigences du code de câblage local.

PLAGE DE FONCTIONNEMENT

Veillez à ce que la température de fonctionnement se trouve dans la plage autorisée.

Refroidissement (R22)

Unité de refroidissement seulement

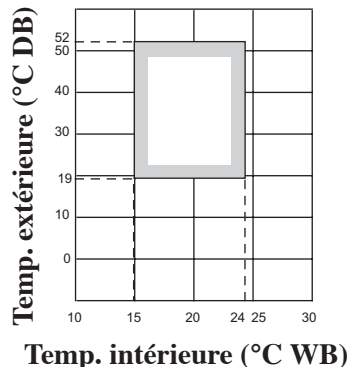

Refroidissement (R22)

Mode de refroidissement pour pompe à chaleur Modèle

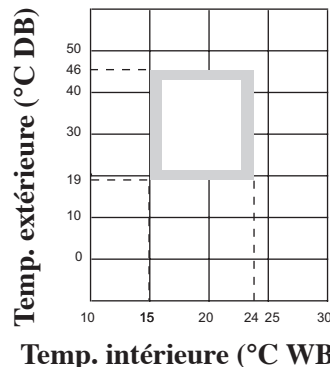

Refroidissement (R407C)

Unité de refroidissement seulement et le mode de refroidissement pour pompe à chaleur Modèle

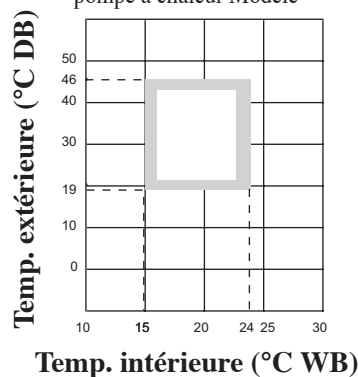

Pompe à chaleur

Unité de pompe à chaleur seulement

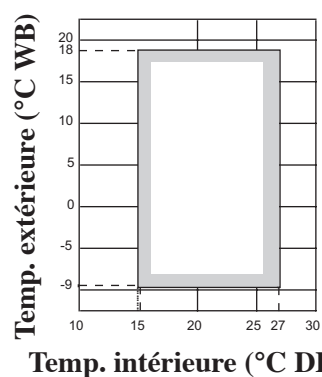

⚠ AVERTISSEMENT :

L'utilisation de votre climatiseur en dehors des plages de température et d'humidité de fonctionnement peut provoquer une panne grave.

PRÉCAUTIONS SPÉCIALES EN TRAITANT L'UNITÉ DE R407C

- Le fluide R407C est un mélange réfrigérant zéotrope avec un potentiel de destruction de l'ozone de zéro et donc conforme au 'Protocole de Montréal'. Pour la lubrification du compresseur est nécessaire l'huile polyester (POE). Les performances réfrigérantes du R407 sont équivalentes à celles du R22.
- De l'huile POE ou PVE est employée comme lubrifiant pour le compresseur de R407C, qui est différente de l'huile minérale utilisée pour le compresseur R22. Pendant l'installation ou l'entretien, des précautions supplémentaires doivent être prises pour ne pas exposer le système de R407C trop long à l'air moite. L'huile résiduelle de POE ou de PVE dans la tuyauterie et les composants peuvent absorber l'humidité de l'air.
- Le réfrigérant R407C est plus facilement affecté par l'humidité par rapport à R22, s'assurer de protéger temporairement les extrémités des tuyauteries avant de l'installation.
- Il n'est pas permis de rajouter de l'huile dans le compresseur.
- Aucun autre réfrigérant que le R407C n'est permis.
- Garder des instruments seulement pour le R407C (ils ne doivent pas être utilisés pour le réfrigérant R22 ou autres)
 - i) Manifold et flexible de charge
 - ii) Détecteur de fuite de gaz
 - iii) Cylindre de charge/bouteille de réfrigérant
 - iv) Adaptateur c/w pompe à vide
 - v) Chalumeau et outillage à flare
 - vi) Machine de récupération du réfrigérant
- Le déshumidificateur doit être installé le long de la tuyauterie de liquide pour tous les climatiseurs R407C. Ceci permet de minimiser la contamination par l'humidité et les saletés dans le système de réfrigérant. Le déshumidificateur doit être d'un type tapis moléculaire. Pour le système de pompe à chaleur, installez un déshumidificateur à flux bidirectionnel le long de la tuyauterie de liquide.

ENTRETIEN ET MAINTENANCE

Remarque valable pour la Turquie uniquement : La durée de vie de nos produits est de dix (10) ans

ENTRETIEN DU FILTRE

- Enlever la poussière du filtre à l'aide d'un aspirateur ou en lavant le filtre à l'eau tiède (moins de 40°C) avec un détergent neutre.
- Bien rincer et sécher le filtre avant de le remettre en place.
- Ne pas utiliser de gasoil, de substances volatiles ou autres produits chimiques pour nettoyer le filtre.
- Nettoyer le filtre au moins une fois toutes les 2 semaines. Ou plus souvent si nécessaire.

Position du filtre

Les filtres sont montés à l'avant de l'échangeur thermique intérieur.

* (Filtre à air : ordre spécial ou alimentation de champ)

UAT(Y)(P)60, 80, 100, 120, 150, 200A

UAT(Y)(P)250, 300, 360, 420A

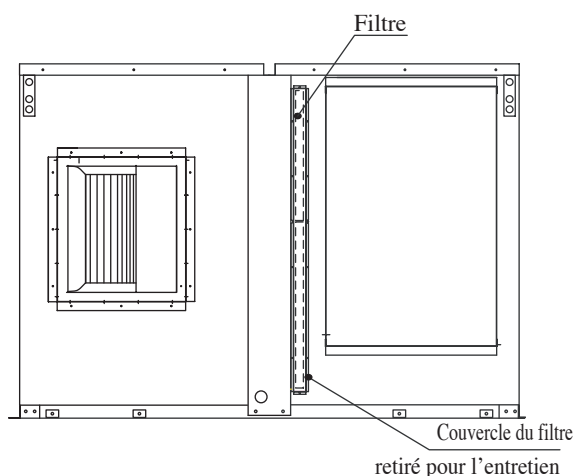
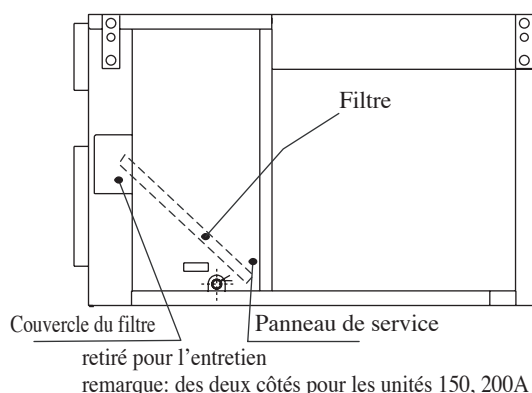

TIRAGE AU VIDE ET CHARGE

Les unités de toiture sont préchargées d'usine avec une quantité suffisante de réfrigérant. Toutefois, il peut être nécessaire de remettre la charge à niveau au moment du service et des travaux d'entretien. Certaines précautions doivent alors être prises pour garantir un fonctionnement optimal et impeccable du système :

- (i) Le système doit être soigneusement tiré au vide pour garantir l'absence de gaz incompressible et d'humidité dans le système.
- (ii) Utiliser une pompe à vide exclusivement réservée au R22 ou R407C. Utiliser la même pompe à vide pour différents réfrigérants peut endommager la pompe à vide ou l'unité.
- (iii) Le réfrigérant ne doit jamais être libéré directement dans l'atmosphère.
- (iv) Lors du chargement du R407C, s'assurer que seul du liquide est retiré du cylindre ou du bidon.

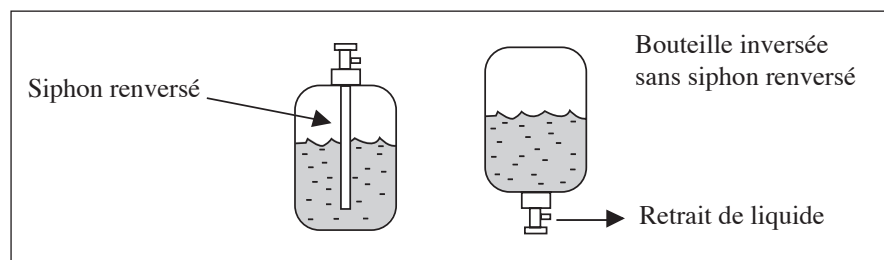

Habituellement, le cylindre ou le bidon de R407C est équipé d'un siphon renversé pour le retrait du liquide. Toutefois, en l'absence de siphon renversé, retourner le cylindre ou le bidon afin de retirer le liquide par le robinet inférieur.

⚠ **AVERTISSEMENT**

- Ne pas faire de remise à niveau en cas de fuite, cela réduirait la performance de l'unité. Vider complètement l'unité et la charger de R22 & R407C neuf selon la quantité recommandée dans les spécifications.

DÉPANNAGE

En cas de dysfonctionnement quelconque du climatiseur, lisez ces quelques simples astuces de dépannage.

Vérifier ensuite les points suivants pour détecter la nature et les causes de la panne.

Pour tout renseignement concernant les pièces détachées, contacter votre revendeur agréé.

Problème	Causes	Action
L'unité ne fonctionne pas.	Panne d'alimentation.	Appuyer sur le bouton [ON/OFF] une fois l'alimentation rétablie.
	Fusible sauté ou disjoncteur ouvert.	Remplacer le fusible ou réenclencher le disjoncteur.
	Phase du câblage d'alimentation électrique incorrecte.	Modifier la phase du câblage.
Le compresseur ne fonctionne pas dans les 3 minutes suivant le démarrage de l'unité.	Protection contre les démarrages fréquents.	Attendre 3 minutes avant que le compresseur démarre.
Débit d'air trop faible.	Le filtre est poussiéreux et encrassé.	Nettoyer le filtre.
	L'admission et la sortie d'air des unités sont obstruées.	Retirer les obstacles.
Le compresseur fonctionne en continu.	Filtre à air encrassé.	Nettoyer le filtre à air.
	Température trop faible (pour le refroidissement). Température trop élevée (pour le chauffage).	Réinitialisez la température.
Aucun air froid n'est fourni en cycle de refroidissement, ou aucun air chaud n'est fourni en cycle de chauffage.	Température trop élevée (pour le refroidissement). Température trop faible (pour le chauffage).	Baisser la température. Augmenter la température.
Sur le cycle de chauffage, le ventilateur d'intérieur s'arrête soudainement. UAT(Y)(P)60, 80, 100, 120A En cycle de chauffage, l'air fourni ne chauffe pas assez brusquement. UAT(Y)(P)150, 200, 250, 300, 360, 420A	L'unité est en cycle de dégivrage.	Attendre un moment. (Elle reprendra son fonctionnement après le dégivrage.)

Si l'erreur persiste, contacter un revendeur/technicien agréé local.

AUSLEGUNG UND ABMESSUNGEN

UAT(Y)(P)60A

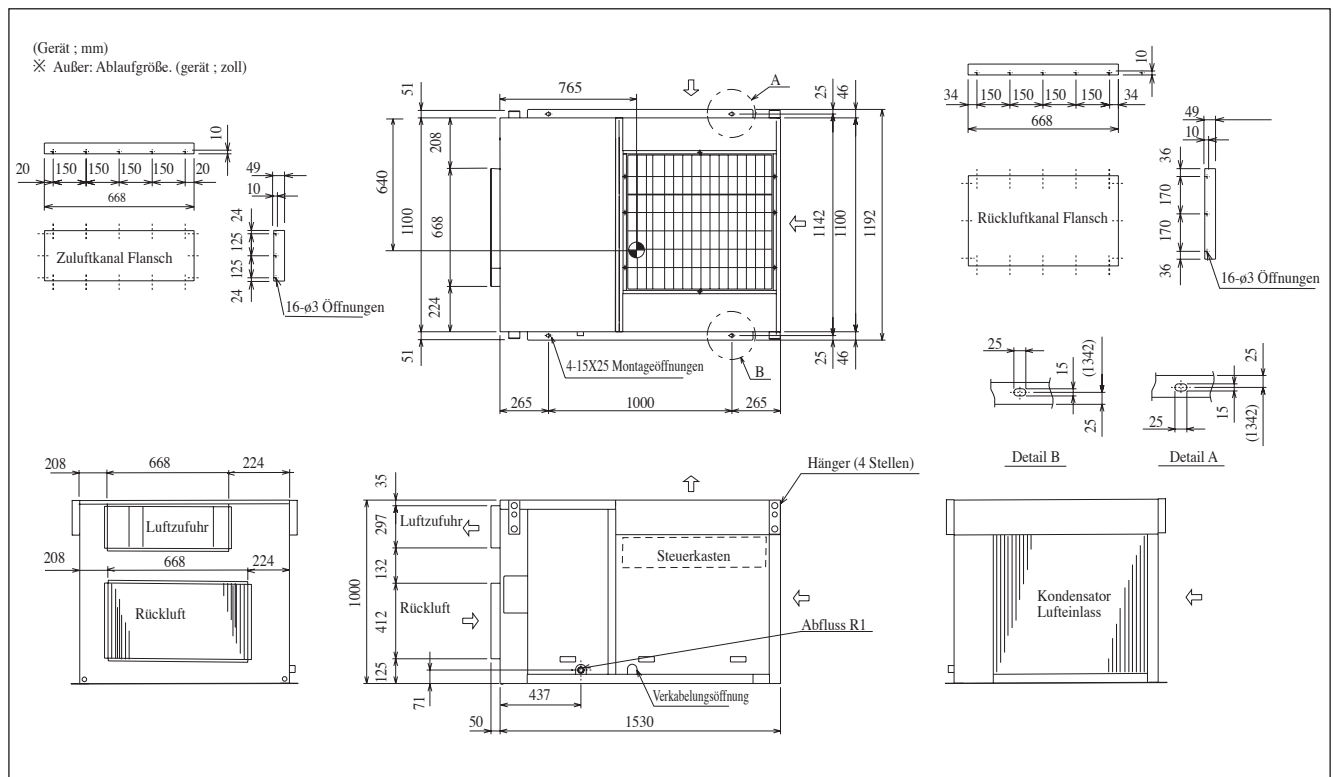

UAT(Y)(P)80, 100, 120A

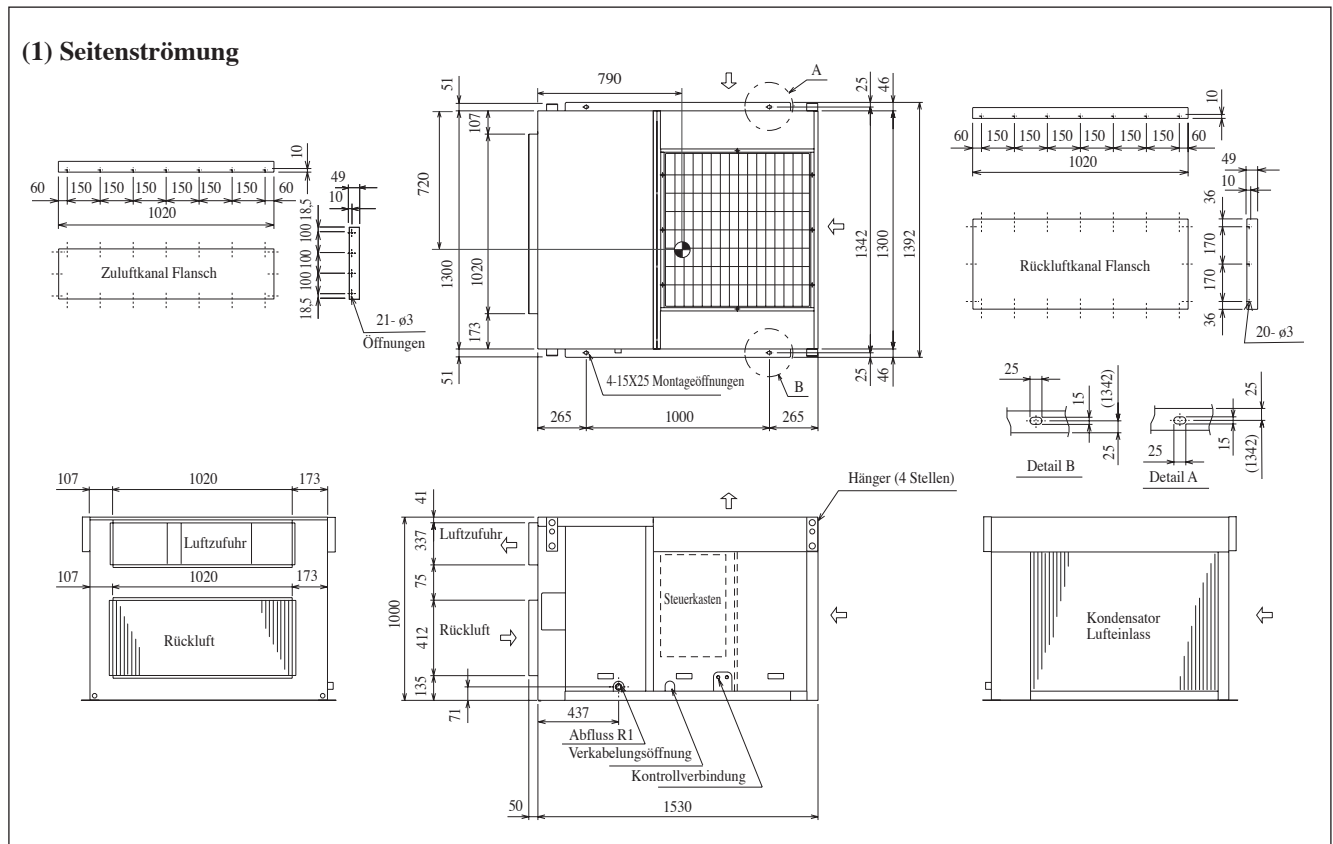

AUSLEGUNG UND ABMESSUNGEN

UAT(Y)(P)150, 200A

(2) Abwärtsströmung

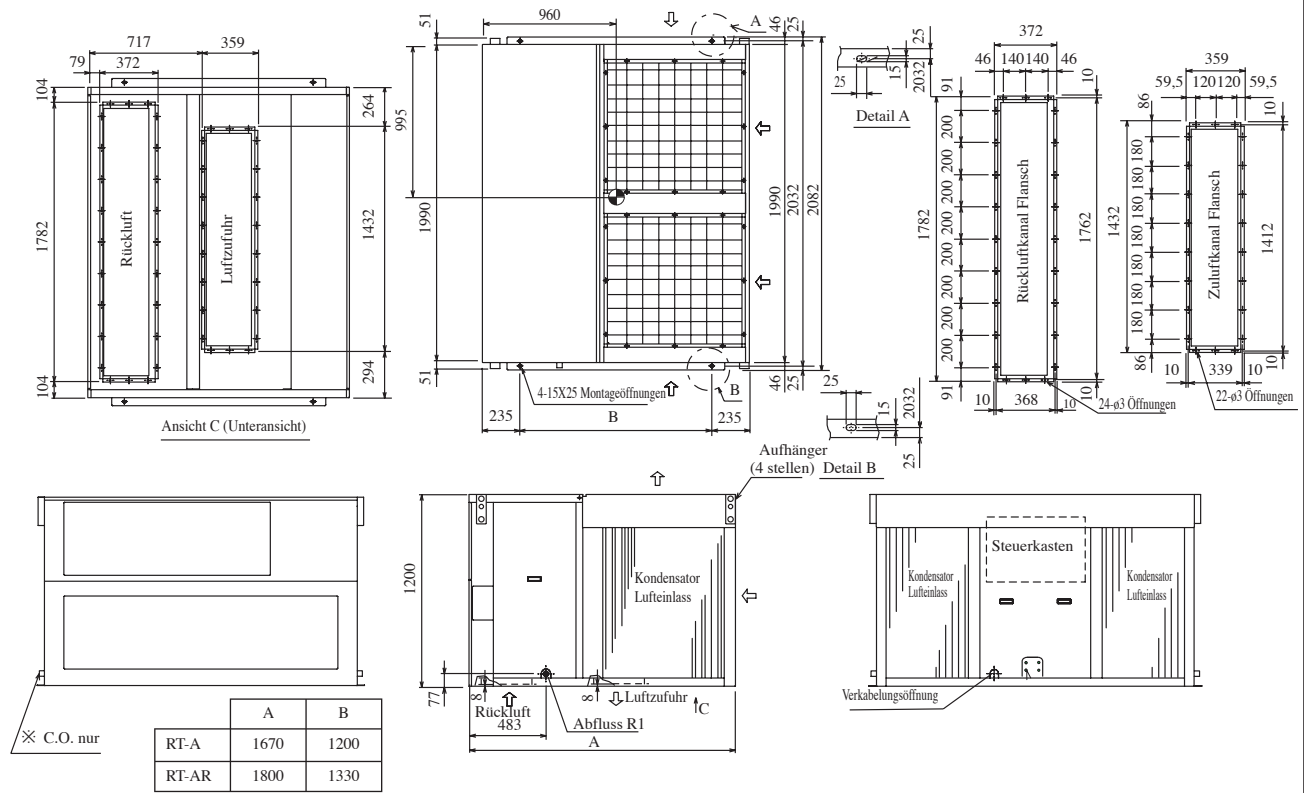

UAT(Y)(P)250, 300A

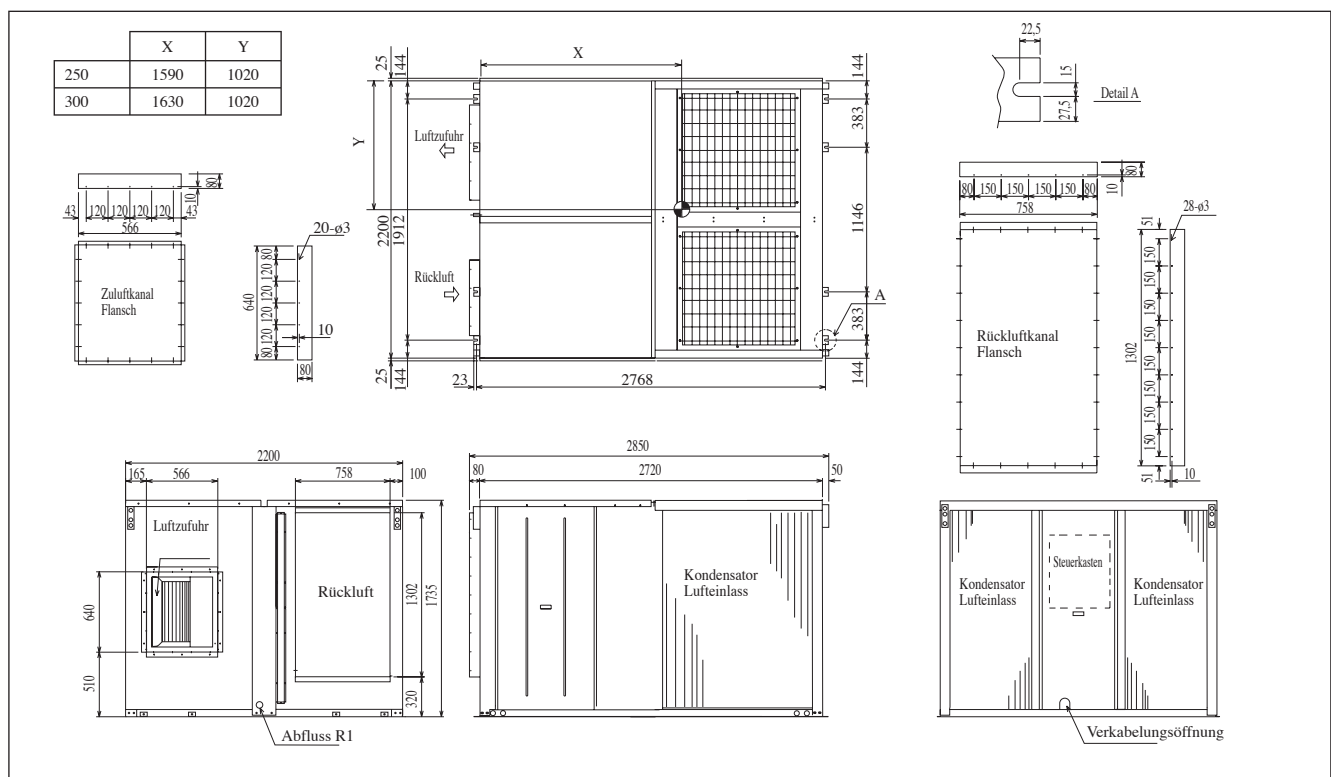

AUSLEGUNG UND ABMESSUNGEN

UAT(Y)(P)360, 420A

	X	Y
360	1730	1130
420	1800	1080

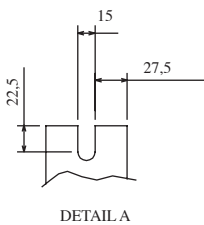
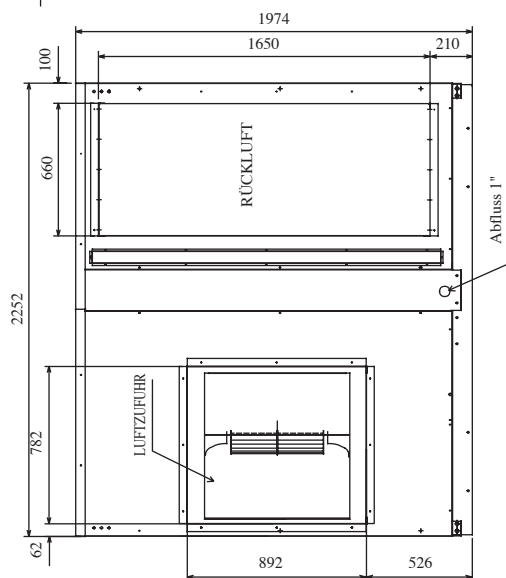
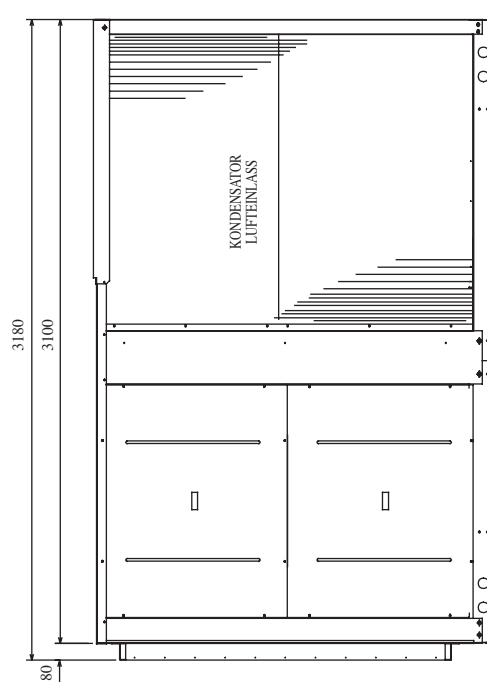
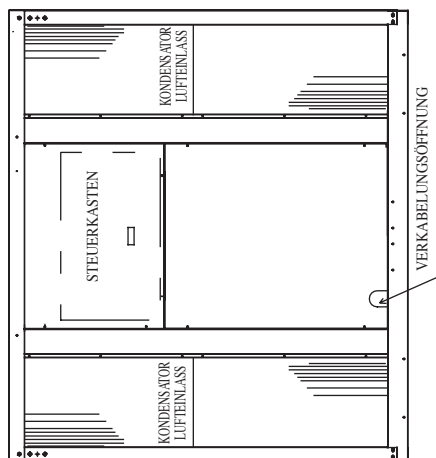
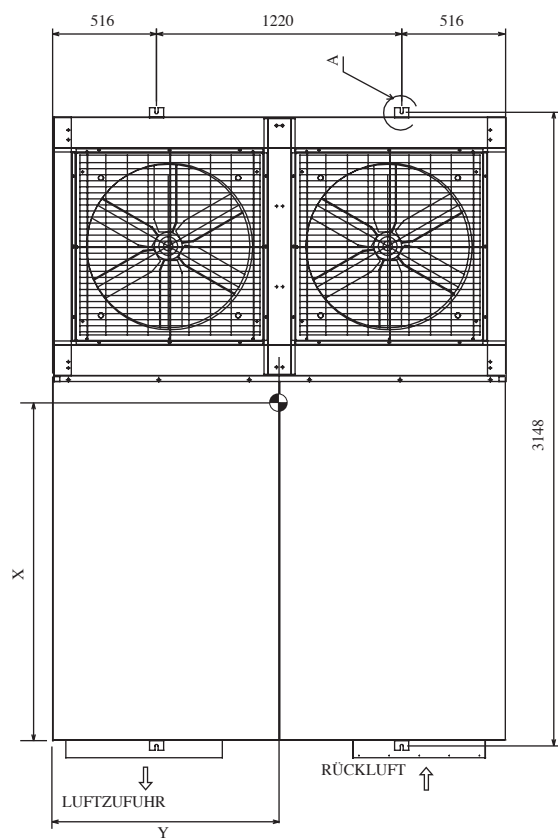

INSTALLATIONSHANDBUCH

Das vorliegende Handbuch enthält die Installationsanweisungen für einen sicheren und ordnungsgemäßen Betrieb dieser Anlage.

Je nach den örtlichen Gegebenheiten können spezielle Anpassungen notwendig sein.

Vor der Inbetriebnahme des Klimagerätes dieses Handbuch bitte aufmerksam zur Kenntnis nehmen und für künftigen Bedarf aufbewahren.

Dieses Gerät für den Betrieb durch Fachleute oder geschulte Benutzer in Geschäften, der Leichtindustrie und in landwirtschaftlichen Betrieben sowie für gewerbliche Zwecke durch Laien ausgelegt.

Das Gerät ist nicht konzipiert, um von folgenden Personengruppen einschließlich Kindern benutzt zu werden: Personen mit eingeschränkten körperlichen, sensorischen oder geistigen Fähigkeiten oder Personen mit mangelhafter Erfahrung oder Wissen, es sei denn, sie sind von einer Person, die für ihre Sicherheit verantwortlich ist, darin unterwiesen worden, wie das Gerät ordnungsgemäß zu verwenden und zu bedienen ist. Kinder sollten beaufsichtigt werden, um sicher zu sein, dass sie nicht mit dem Gerät spielen.

VORSICHTMASSNAHMEN

ACHTUNG

- Die Installation und Wartung muß durch qualifiziertes Personal erfolgen, Welches mit den örtlichen Bestimmungen und diesem Ausrüstungstyp vertraut ist.
- Die gesamte E-Verkabelung hat in Übereinstimmung mit den landesspezifischen Anschlußvorschriften zu erfolgen.
- Vor dem Kabelanschluß gemäß Schaltbild ist sicherzustellen, daß die Betriebsspannung mit der auf dem Datenschild des Gerätes angegebenen Spannung übereinstimmt.
- Das Gerät ist zum Schutz gegen fehlerhafte Isolierungen und entsprechende Risiken zu ERDEN.
- Die Kabel dürfen weder mit der Kühlmittelleitung, noch mit den beweglichen Teilen der Gebläsemotoren in Berührung kommen.
- Vor der Installation oder Wartung der Anlage ist sicherzustellen, daß das Gerät ausgeschaltet ist (OFF).
- Ziehen Sie vor der Wartung der Klimaanlage den Stecker aus der Steckdose.
- NICHT das Stromkabel herausziehen, wenn das Gerät noch eingeschaltet ist. Ein elektrischer Schlag oder ein Wohnungsbrand kann die Folge sein.
- Halten Sie für die Klimageräte, Stromkabel und Transmissionskabel einen Abstand von 1m zu Fernsehgeräten und Radios ein, um verzerrte Bilder und elektrostatische Aufladung zu vermeiden. (abhängig von Type und Quelle der elektrischen Wellen, können statische Entladungen auch noch hörbar sein bei Abständen von mehr als 1m).

WICHTIG

DEUTSCH

Wichtige Informationen hinsichtlich des verwendeten Kältemittels

Dieses Produkt enthält fluorierte Treibhausgase. Lassen Sie Gase nicht in die Atmosphäre ab.

Kältemitteltyp: R407C

GWP ⁽¹⁾ Wert: 1773,85

⁽¹⁾ GWP = Treibhauspotential

Die Kältemittelmenge ist auf dem Namensschild des Geräts vermerkt.

Überprüfungen in Bezug auf Kältemittellecks müssen in regelmäßigen Abständen je nach den europäischen oder nationalen Bestimmungen durchgeführt werden. Kontaktieren Sie bitte Ihren örtlichen Händler bezüglich weiterer Informationen.

VORSICHT

Vor der Installation sind folgende wichtige Punkte zu prüfen.

- **Gerät nicht installieren, falls ein Leck entzündbaren Gases festgestellt wird.**

 Es besteht Feuergefahr, wenn Gas aus der Anlage entweicht und sich in der Umgebung ansammelt.

- **Die Kondensat-Abflußleitung muß sachgemäß angeschlossen sein.**

 Ist die Abflussleitung nicht korrekt angeschlossen, besteht Gefahr, daß durch auslaufendes Wasser das Mobiliar feucht wird.

- **Gerät nicht überlasten.**

Das Gerät ist werkseitig vorgefüllt.

 Im Falle einer Überfüllung besteht die Gefahr einer Überbelastung oder sonstige Beschädigung des Kompressors.

- **Nach Installation oder Wartung ist sicherzustellen, daß die Geräteabdeckung wieder montiert ist.**

 Eine mangelhafte Befestigung der Abdeckung führt zu Geräuschentwicklung während des Betriebs.

- **Scharfe Kanten und Wärmetauscherflächen stellen eine Gefahrenquelle dar.**

Jeglicher Kontakt mit diesen Stellen ist zu vermeiden.

- **Vor Abschalten der Stromzufuhr muss der ON/OFF-Schalter der Fernbedienung auf „OFF“ gestellt werden, um eine versehentliche Fehleinstellung zu vermeiden.**

Andernfalls schaltet sich bei Wiederherstellung der Stromzufuhr das Kühlgebläse automatisch wieder ein und kann somit für den Benutzer oder Wartungspersonal ein unerwartetes Risiko darstellen.

- **Keine Heizgeräte zu dicht bei der Klimaanlage einschalten.**

- **Verwenden Sie zur Stromversorgung keine zusammengefügt und geknickte Kabel.**

- **Das Gerät ist nicht zur Verwendung in einer potentiell explosiven Atmosphäre konzipiert.**

BEMERKUNG

Vorschriften zur Entsorgung

Die Demontage des Geräts, die Behandlung des Kühlmittels, des Öls und anderer Teile muss in Übereinstimmung mit relevanten Vorschriften durchgeführt werden.

INSTALLATION DES GERÄTES

1.1 Aufstellort

Das Gerät ist so zu installieren, dass die abgeführte Luft nicht wieder einströmen kann (im Fall von Kurzschluss bei Abluft). Auf ausreichenden Abstand für die Wartung rund um das Gerät achten.

Bei Installation von zwei oder mehreren Geräten an einem Ort, sind diese so zu positionieren, daß die Abluft eines Gerätes nicht von dem anderen Gerät angesaugt wird.

Gewährleisten, dass der Luftstrom zur und von der Einheit nicht behindert wird. Jegliches Hindernis auf der Luftansaug- oder Abblasseite ist zu entfernen.

Der Raum ist ausreichend zu belüften, damit die Anlage genügend Luft umwälzen kann.

Es wird empfohlen, das Gerät an folgendem Ort aufzustellen:-

Der Standort muss das Gewicht des Geräts tragen können und sollte zugleich eine Geräusch- und Vibrationsisolierung bieten.

Ein Standort mit geeigneter Drainage.

Auszuwählen ist eine schneeverwehungsfreie Stelle.

Der Luftauslaß darf nicht allzu starken Winden ausgesetzt sein.

Der am Montageort entstehende Abblas- und Betriebslärmpegel darf nicht auf die Nachbarschaft störend wirken.

Ein Standort, der nicht der Allgemeinheit zur Verfügung steht.

1.2 Maßeinheit Unterstüztung

1. Die Darstellung zeigt die Verwendung der Roof Curbs für die Befestigung dieser Geräte.
2. Die Kante muss abgedichtet werden und mit dem Dach durch Dichtungsleisten fixiert werden. Ein Vorschlag zur Abdichtung des Geräts und des Roof Curbs sind links abgebildet.

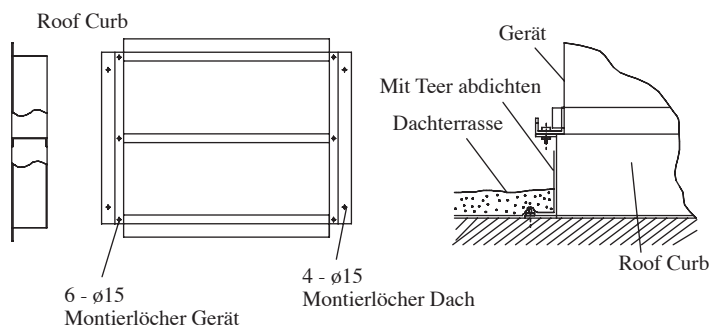

1.3 Leitungsverlegung

- Dieses Gerät ist mit Versorgungs- und Rückluftöffnungen ausgestattet. Die Leitungsverbindung zum Gerät sollte mit Leitungsflansch durchgeführt werden und direkt an die Luftöffnungen mit flexiblen Leitungsverbindern befestigt werden, um Störgeräusche zu minimieren.
- Um das Entweichen von Luft zu verhindern, sollten alle Leitungsnahtstellen abgedichtet werden.
- Leitungen, die nicht klimatisiert sind, müssen isoliert werden.
- Leitungen die offen liegen, müssen wetterbeständig sein.
- Leitungen, die durch das Dach ins Gebäude geführt werden, sollten an der Eintrittsstelle mit Dichtungsleisten abgedichtet werden, um zu verhindern, dass Regen, Sand, Staub, usw. in das Gebäude eindringen.
- Die korrekte Filtergröße muss in der Rückluftleitung eingebaut sein.

VORSICHT

Das Gerät nicht in Höhenlagen über 2000m installieren

INSTALLATION DES GERÄTES

1.4 Heben des Geräts

Maßeinheit werden anhebende Aufhängerhaltewinkel bei Ecke 4 der Maßeinheit für Maßeinheit anhebenden Zweck benutzt.

Der Winkel A der Kette sollte mindestens 45° sein und Isolierung sollte bei Ecke 4 der Kette hinzugefügt werden, um die Beschädigung der Verkleidung beim Anheben zu verhindern.

UAT(Y)(P)60~200A

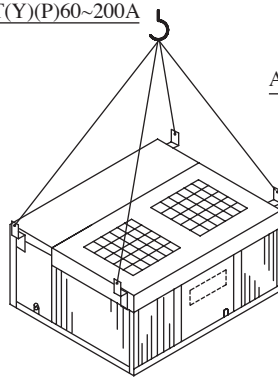

UAT(Y)(P)250, 300A

Anhänger-Auslegerarm

Kette

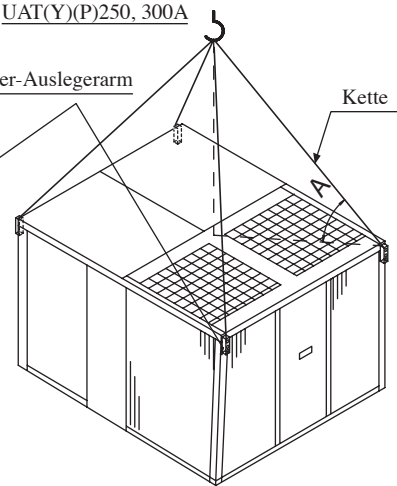

1.5 Ablassrohr

- A 1 FPT Abflussarmatur für Kondensat wird mitgeliefert. Das Ablassrohr kann auf der Vorderseite herausgeführt werden.
- Das Ablaufrohr muss mit einem Verschluss außerhalb des Geräts ausgestattet sein und ebenfalls für korrekte Drainage an einem Gefälle installiert werden, wie in der rechten Abbildung dargestellt.
- Um Kondensat und Leckage zu vermeiden, sollte das Ablaufrohr isoliert sein, um kein Schwitzen zu gewährleisten.
- Ist die Abflussleitung nicht korrekt angeschlossen, besteht Gefahr, daß durch auslaufendes Wasser das Mobiliar feucht wird.

Das Ablassrohr sollte mit einen Wasserverschluss ausgestattet sein.

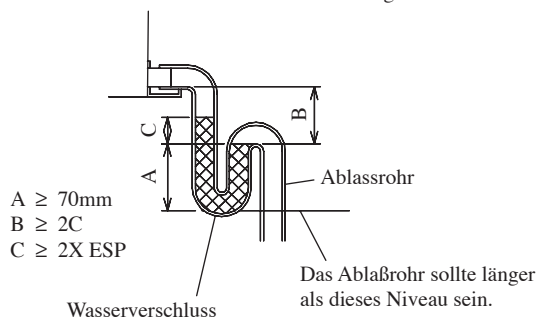

Hinweis: ESP = External Static Pressure
(Externer statischer Druck)
Wasserverschluss für Kondensat

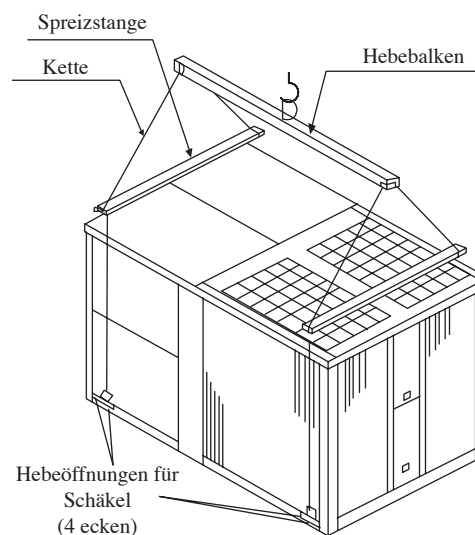

UAT(Y)(P)360, 420A

INSTALLATION DES GERÄTES

1.6 Benötigter Raum um das Gerät

(Gerät ; mm)

Alle angegebenen Werte; Mindestwerte

UAT(Y)(P)60, 80, 100, 120A

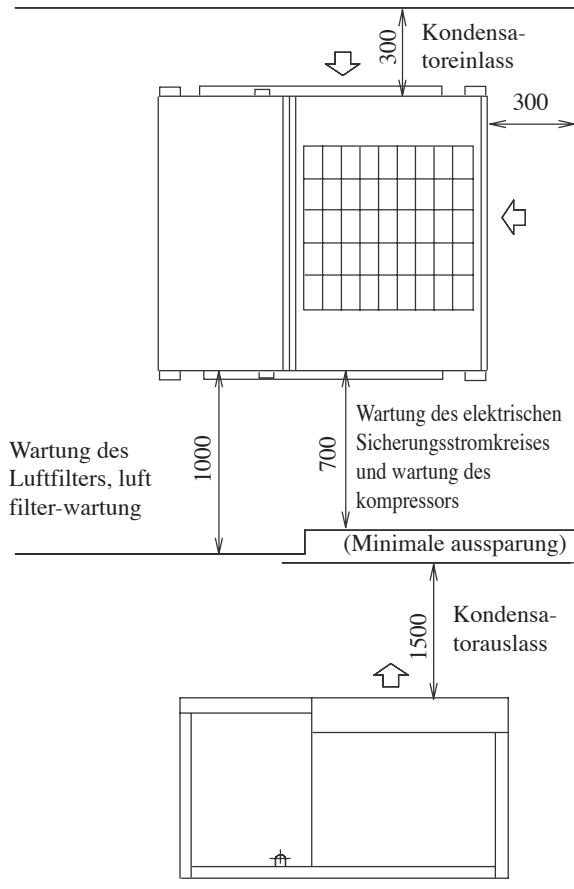

UAT(Y)(P)150, 200A

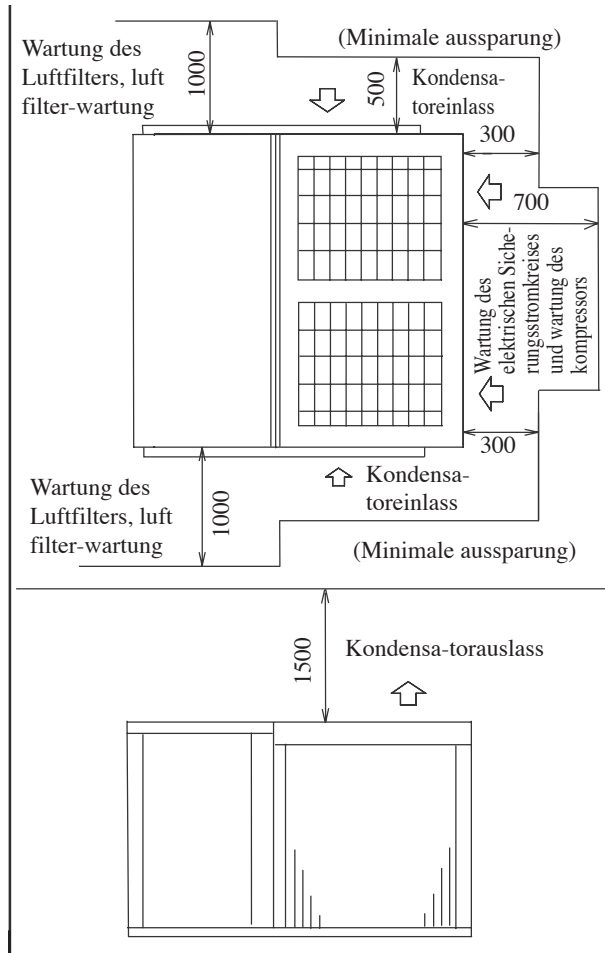

UAT(Y)(P)250, 300, 360, 420A

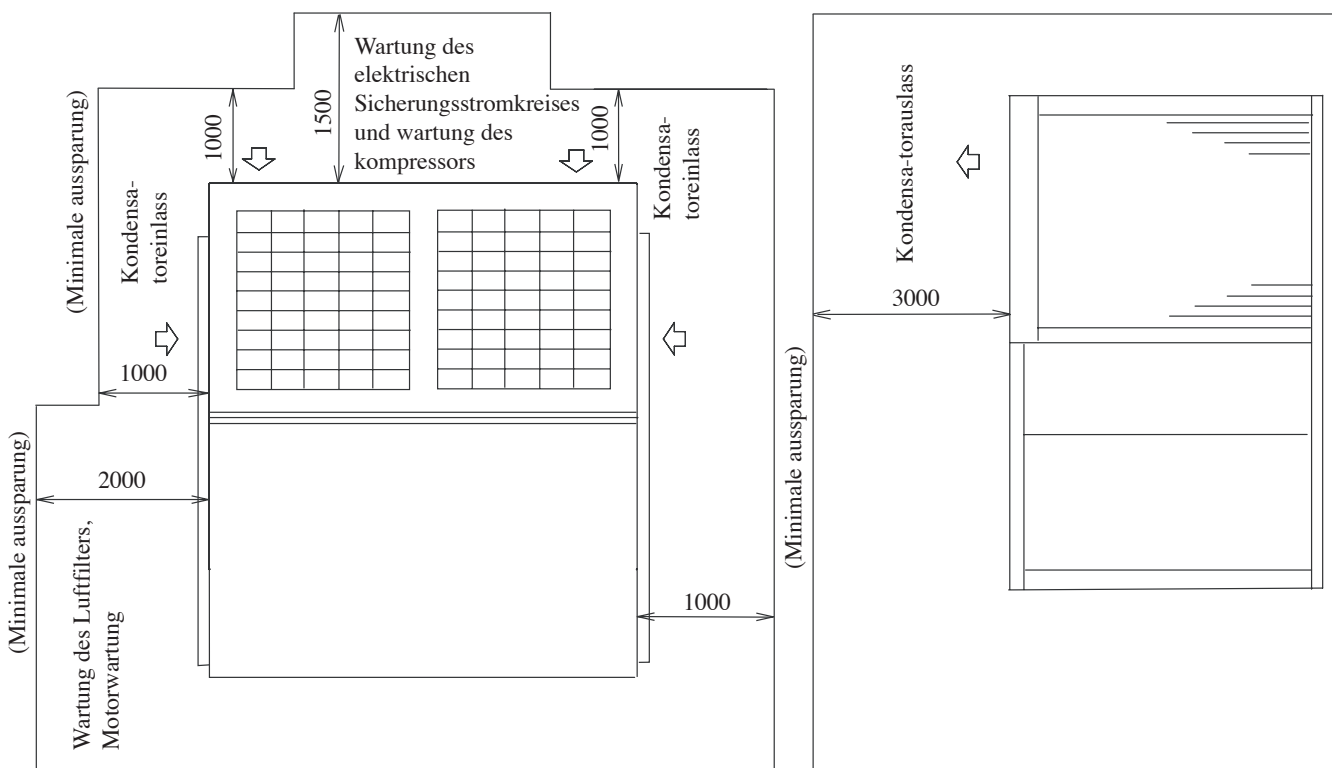

INSTALLATION DES GERÄTES

1.7 Umrechnung

Überprüfen Sie bitte die unten aufgeführten Zubehörteile. (Im Gerät und nur für umwandelbare Gerät verfügbar).

1. Abdeckung für Seiteneinlauf	1 Stück
2. Gehäusefuß	2 Stücke UAT(Y)(P)80, 100, 120A 4 Stücke UAT(Y)(P)150, 200A

Die Umwandlung des Geräts auf Down Flow, geschieht folgendermaßen.

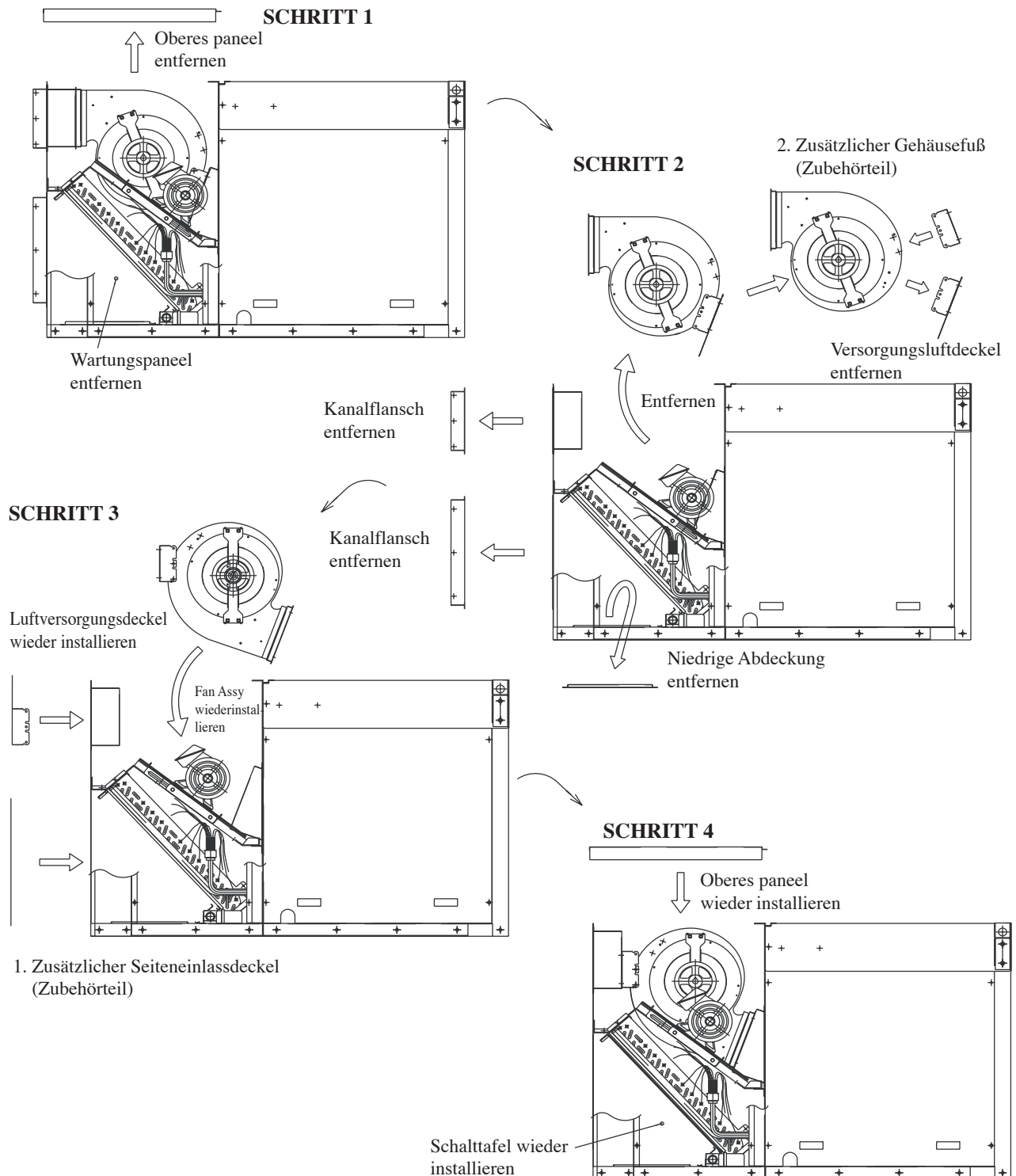

Deutsch

TECHNISCHE DATEN

NUR KÜHLEN (R22)

MODELL		UAT60A	UAT80A	UAT100A	UAT120A	UAT150A
KÜHLMITTEL				R22		
KÄLTEMITTELFÜLLUNG	kg	5,2	4,0	5,9	6,2	4,5 x 2
VERDAMPFER LUFTSTROM	CFM	1800	2826	3532	3600	5651
	L/S	850	1334	1667	1699	2667
EXTERNER STATISCHER DRUCK	mmAq			10		20
KONDENSATOR LUFTSTROM	CFM	4500		5650	8000	11300
	L/S	2124		2667	3776	5333
STEUERUNG				SLM CONTROLLER		SEQUENTIAL CONTROLLER
LÄNGE DER STEUERLEITUNG (STANDARD/MAX) : GRÖßE	m : mm ²			7 / 15 : 0,14		- / 100 : 0,14
KOMPRESSOR (TYP/MENGE)				SPIRALE/1		SPIRALE/2
LUFTFIL LTER (TYP/MENGE)				WASCHBARER SARANET/1		WASCHBARER SARANET/2
LUFTFIL LTERABMESSUNG (LÄNGE x BREITE x DICKE)	mm	820 x 615 x 1		1020 x 615 x 1		840 x 667 x 1

MODELL		UAT200A	UAT250A	UAT300A	UAT360A	UAT420A
KÜHLMITTEL				R22		
KÄLTEMITTELFÜLLUNG	kg	5,9 x 2	10,5 x 2	10,4 x 2	16,5 / 19,5	19,5 x 2
VERDAMPFER LUFTSTROM	CFM	6710	8000	9600	11000	12500
	L/S	3167	3776	4531	5191	5899
EXTERNER STATISCHER DRUCK	mmAq	20			30	
KONDENSATOR LUFTSTROM	CFM	11300			20000	
	L/S	5333			9439	
STEUERUNG				SEQUENTIAL CONTROLLER		
LÄNGE DER STEUERLEITUNG (STANDARD/MAX) : GRÖßE	m : mm ²			- / 100 : 0,14		
KOMPRESSOR (TYP/MENGE)				SPIRALE/2		
LUFTFIL LTER (TYP/MENGE)			WASCHBARER SARANET/2		WASCHBARER SARANET/ 2 & 4	
LUFTFIL LTERABMESSUNG (LÄNGE x BREITE x DICKE)	mm	840 x 667 x 1		1370 x 735 x 1		860 x 550 & 600 x 4

HEIZPUMPE (R22)

MODELL		UATY60A	UATY80A	UATY100A	UATY120A	UATY150A
KÜHLMITTEL				R22		
KÄLTEMITTELFÜLLUNG	kg	4,5	4,7	5,6	6,0	4,7 x 2
VERDAMPFER LUFTSTROM	CFM	1800	2826	3532	3600	5651
	L/S	850	1334	1667	1699	2667
EXTERNER STATISCHER DRUCK	mmAq			10		20
KONDENSATOR LUFTSTROM	CFM	4500		5650	10000	11300
	L/S	2124		2667	4719	5333
STEUERUNG				SLM CONTROLLER		SEQUENTIAL CONTROLLER
LÄNGE DER STEUERLEITUNG (STANDARD/MAX) : GRÖßE	m : mm ²			7 / 15 : 0,14		- / 100 : 0,14
KOMPRESSOR (TYP/MENGE)				SPIRALE/1		SPIRALE/2
LUFTFIL LTER (TYP/MENGE)				WASCHBARER SARANET/1		WASCHBARER SARANET/2
LUFTFIL LTERABMESSUNG (LÄNGE x BREITE x DICKE)	mm	820 x 615 x 1		1020 x 615 x 1		840 x 667 x 1

MODELL		UATY200A	UATY250A	UATY300A	UATY360A	UATY420A
KÜHLMITTEL				R22		
KÄLTEMITTELFÜLLUNG	kg	5,6 x 2	10,0 x 2	9,4 x 2	13,3 / 16,4	16,4 x 2
VERDAMPFER LUFTSTROM	CFM	6710	8000	9600	11000	12500
	L/S	3167	3776	4531	5191	5899
EXTERNER STATISCHER DRUCK	mmAq	20			30	
KONDENSATOR LUFTSTROM	CFM	11300			20000	
	L/S	5333			9439	
STEUERUNG				SEQUENTIAL CONTROLLER		
LÄNGE DER STEUERLEITUNG (STANDARD/MAX) : GRÖßE	m : mm ²			- / 100 : 0,14		
KOMPRESSOR (TYP/MENGE)				SPIRALE/2		
LUFTFIL LTER (TYP/MENGE)			WASCHBARER SARANET/2		WASCHBARER SARANET/ 2 & 4	
LUFTFIL LTERABMESSUNG (LÄNGE x BREITE x DICKE)	mm	840 x 667 x 1		1370 x 735 x 1		860 x 505 & 600 x 4

NUR KÜHLEN (R407C)

MODELL		UATP60A	UATP80A	UATP100A	UATP120A	UATP150A
KÜHLMITTEL				R407C		
KÄLTEMITTELFÜLLUNG	kg	4,6	4,6	5,9	5,6	3,9 x 2
VERDAMPFER LUFTSTROM	CFM	1800	2826	3532	3600	5651
	L/S	850	1334	1667	1699	2667
EXTERNER STATISCHER DRUCK	mmAq			10		20
KONDENSATOR LUFTSTROM	CFM	4500		5650	8000	11300
	L/S	2124		2667	3776	5333
STEUERUNG				SLM CONTROLLER		SEQUENTIAL CONTROLLER
LÄNGE DER STEUERLEITUNG (STANDARD/MAX) : GRÖßE	m : mm ²			7 / 15 : 0,14		- / 100 : 0,14
KOMPRESSOR (TYP/MENGE)				SPIRALE/1		SPIRALE/2
LUFTFIL LTER (TYP/MENGE)				WASCHBARER SARANET/1		WASCHBARER SARANET/2
LUFTFIL LTERABMESSUNG (LÄNGE x BREITE x DICKE)	mm	820 x 615 x 1		1020 x 615 x 1		840 x 667 x 1

MODELL		UATP200A	UATP250A	UATP300A	UATP360A	UATP420A
KÜHLMITTEL				R407C		
KÄLTEMITTELFÜLLUNG	kg	4,2 x 2	9,6 x 2	10,4 x 2	14,5 / 18,0	18,0 x 2
VERDAMPFER LUFTSTROM	CFM	6710	8000	9300	11000	12500
	L/S	3167	3776	4389	5191	5899
EXTERNER STATISCHER DRUCK	mmAq	20			30	
KONDENSATOR LUFTSTROM	CFM	11300			20000	
	L/S	5333			9439	
STEUERUNG				SEQUENTIAL CONTROLLER		
LÄNGE DER STEUERLEITUNG (STANDARD/MAX) : GRÖßE	m : mm ²			- / 100 : 0,14		
KOMPRESSOR (TYP/MENGE)				SPIRALE/2		
LUFTFIL LTER (TYP/MENGE)			WASCHBARER SARANET/2		WASCHBARER SARANET/ 2 & 4	
LUFTFIL LTERABMESSUNG (LÄNGE x BREITE x DICKE)	mm	840 x 667 x 1		1370 x 735 x 1		860 x 505 & 600 x 4

HEIZPUMPE (R407C)

MODELL		UATYP60A	UATYP80A	UATYP100A	UATYP120A	UATYP150A
KÜHLMITTEL				R407C		
KÄLTEMITTELFÜLLUNG	kg	4,3	5,2	6,0	6,0	5,0 x 2
VERDAMPFER LUFTSTROM	CFM	1800	2826	3532	3600	5651
	L/S	850	1334	1667	1699	2667
EXTERNER STATISCHER DRUCK	mmAq			10		20
KONDENSATOR LUFTSTROM	CFM	4500		5650	10000	11300
	L/S	2124		2667	4719	5333
STEUERUNG				SLM CONTROLLER		SEQUENTIAL CONTROLLER
LÄNGE DER STEUERLEITUNG (STANDARD/MAX) : GRÖßE	m : mm ²			7 / 15 : 0,14		- / 100 : 0,14
KOMPRESSOR (TYP/MENGE)				SPIRALE/1		SPIRALE/2
LUFTFIL LTER (TYP/MENGE)				WASCHBARER SARANET/1		WASCHBARER SARANET/2
LUFTFIL LTERABMESSUNG (LÄNGE x BREITE x DICKE)	mm	820 x 615 x 1		1020 x 615 x 1		840 x 667 x 1

MODELL		UATYP200A	UATYP250A	UATYP300A	UATYP360A	UATYP420A
KÜHLMITTEL				R407C		
KÄLTEMITTELFÜLLUNG	kg	5,8 x 2	9,4 x 2	9,6 x 2	13,5 / 16,0	16,0 x 2
VERDAMPFER LUFTSTROM	CFM	6710	8000	9300	11000	12500
	L/S	3167	3776	4531	5191	5899
EXTERNER STATISCHER DRUCK	mmAq	20			30	
KONDENSATOR LUFTSTROM	CFM	11300			20000	
	L/S	5333			9439	
STEUERUNG				SEQUENTIAL CONTROLLER		
LÄNGE DER STEUERLEITUNG (STANDARD/MAX) : GRÖßE	m : mm ²			- / 100 : 0,14		
KOMPRESSOR (TYP/MENGE)				SPIRALE/2		
LUFTFIL LTER (TYP/MENGE)			WASCHBARER SARANET/2		WASCHBARER SARANET/ 2 & 4	
LUFTFIL LTERABMESSUNG (LÄNGE x BREITE x DICKE)	mm	840 x 667 x 1		1370 x 735 x 1		860 x 505 & 600 x 4

ELEKTRISCHE DATEN

NUR KÜHLEN (R22)

MODELL		UAT60A	UAT80A	UAT100A	UAT120A	UAT150A
STROMVERSORGUNG	V/ph/Hz	400 / 3N ~ / 50				
SPANNUNGSBEREICH	V	380 ~ 415				
MAX, DAUERSTROM (COMP)	A	14,0	23,0	26,9	27,5	23,0 x 2
VOLLASTSTROM (FLA, COMP)	A	12,1	15,6	16,9	22,3	15,6 x 2
STROM BEI FESTGEBREMSTEM LÄUFER (LRA, COMP)	A	74	95	118	118	95 x 2
MODELL		UAT200A	UAT250A	UAT300A	UAT360A	UAT420A
STROMVERSORGUNG	V/ph/Hz	400 / 3N ~ / 50				
SPANNUNGSBEREICH	V	380 ~ 415				
MAX, DAUERSTROM (COMP)	A	26,9 x 2	27,5 x 2	42,0 x 2	35,0, 50,0	50,0 x 2
VOLLASTSTROM (FLA, COMP)	A	16,9 x 2	22,3 x 2	30,0 x 2	24,0, 30,0	30,0 x 2
STROM BEI FESTGEBREMSTEM LÄUFER (LRA, COMP)	A	118 x 2	118 x 2	174 x 2	175, 215	215 x 2

HEIZPUMPE (R22)

MODELL		UATY60A	UATY80A	UATY100A	UATY120A	UATY150A
STROMVERSORGUNG	V/ph/Hz	400 / 3N ~ / 50				
SPANNUNGSBEREICH	V	380 ~ 415				
MAX, DAUERSTROM (COMP)	A	17,0	22,0	31,0	27,5	22,0 x 2
VOLLASTSTROM (FLA, COMP)	A	15,0	19,5	23,0	22,3	19,5 x 2
STROM BEI FESTGEBREMSTEM LÄUFER (LRA, COMP)	A	101	84	81	118	84 x 2
MODELL		UATY200A	UATY250A	UATY300A	UATY360A	UATY420A
STROMVERSORGUNG	V/ph/Hz	400 / 3N ~ / 50				
SPANNUNGSBEREICH	V	380 ~ 415				
MAX, DAUERSTROM (COMP)	A	31,0 x 2	27,5 x 2	42,0 x 2	35,0, 50,0	50,0 x 2
VOLLASTSTROM (FLA, COMP)	A	23,0 x 2	22,3 x 2	30,0 x 2	24,0, 30,0	30,0 x 2
STROM BEI FESTGEBREMSTEM LÄUFER (LRA, COMP)	A	81 x 2	118 x 2	174 x 2	175, 215	215 x 2

NUR KÜHLEN (R407C)

MODELL		UATP60A	UATP80A	UATP100A	UATP120A	UATP150A
STROMVERSORGUNG	V/ph/Hz	400 / 3N ~ / 50				
SPANNUNGSBEREICH	V	380 ~ 415				
MAX, DAUERSTROM (COMP)	A	14,0	23,0	26,9	31,0	23,0 x 2
VOLLASTSTROM (FLA, COMP)	A	13,0	15,9	16,9	22,3	15,6 x 2
STROM BEI FESTGEBREMSTEM LÄUFER (LRA, COMP)	A	74	95	118	118	95 x 2
MODELL		UATP200A	UATP250A	UATP300A	UATP360A	UATP420A
STROMVERSORGUNG	V/ph/Hz	400 / 3N ~ / 50				
SPANNUNGSBEREICH	V	380 ~ 415				
MAX, DAUERSTROM (COMP)	A	26,9 x 2	31,0 x 2	42,0 x 2	35,0, 50,0	50,0 x 2
VOLLASTSTROM (FLA, COMP)	A	16,9 x 2	22,3 x 2	30,0 x 2	24, 30	30,0 x 2
STROM BEI FESTGEBREMSTEM LÄUFER (LRA, COMP)	A	118 x 2	118 x 2	174 x 2	175, 215	215 x 2

HEIZPUMPE (R407C)

MODELL		UATYP60A	UATYP80A	UATYP100A	UATYP120A	UATYP150A
STROMVERSORGUNG	V/ph/Hz	400 / 3N ~ / 50				
SPANNUNGSBEREICH	V	380 ~ 415				
MAX, DAUERSTROM (COMP)	A	17,0	23,0	26,9	31,0	23,0 x 2
VOLLASTSTROM (FLA, COMP)	A	15,0	15,9	16,9	22,3	15,9 x 2
STROM BEI FESTGEBREMSTEM LÄUFER (LRA, COMP)	A	101	95	118	118	95 x 2
MODELL		UATYP200A	UATYP250A	UATYP300A	UATYP360A	UATYP420A
STROMVERSORGUNG	V/ph/Hz	400 / 3N ~ / 50				
SPANNUNGSBEREICH	V	380 ~ 415				
MAX, DAUERSTROM (COMP)	A	26,9 x 2	31,0 x 2	42,0 x 2	35,0, 50,0	50,0 x 2
VOLLASTSTROM (FLA, COMP)	A	16,9 x 2	22,3 x 2	32,0 x 2	24, 30	30,0 x 2
STROM BEI FESTGEBREMSTEM LÄUFER (LRA, COMP)	A	118 x 2	118 x 2	174 x 2	175, 215	215 x 2

VERKABELUNG

- Alle elektrischen Arbeiten sind von qualifiziertem Personal und in Übereinstimmung mit den örtlichen Bestimmungen und Gesetzen durchzuführen.

Methode für den Anschluss elektrokabel

Vor dem Anschließen der Kabel finden Sie in der Electric Power Company Gerichtsstand.

1. Der gesamte Schaltplan des Gerätes.

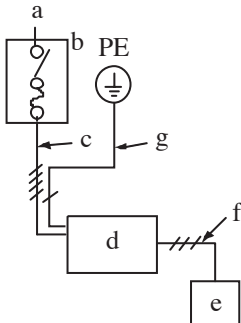

a.	Stromversorgung	d.	Gerät
b.	Hauptschalter/ Sicherung (versorgung)	e.	Fernbedienung
c.	Stromversorgung für das Gerät	f.	Anschlusskabel für Gerät & Fernbedienung
		g.	Erde

2. Drahtverbindung der Fernbedienung.

UAT(Y)(P)150, 200, 250, 300, 360, 420A

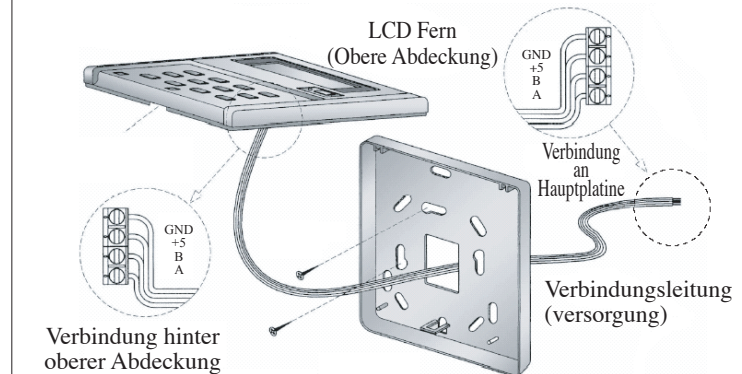

Hinweis: Für UAT(Y)(P)60, 80, 100, 120A, Leitung für die Fernbedienung ist beigelegt. Schließen Sie direkt an den Stecker "CN2" an der Hauptplatine an.

3. Verkabelung an Gerät

Entfernen Sie die Verkleidung und schließen Sie die Maßeinheiten Spg. Versorgungsteilleitungen an Klemmblock an, wie unten gezeigt.

UAT(Y)(P)60, 80, 100, 120A

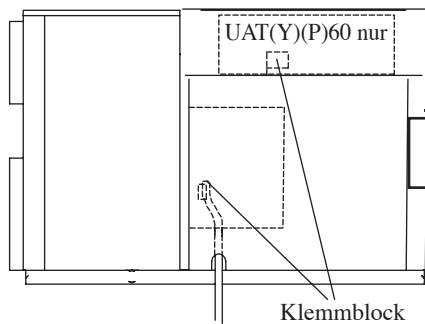

UAT(Y)(P)150, 200A

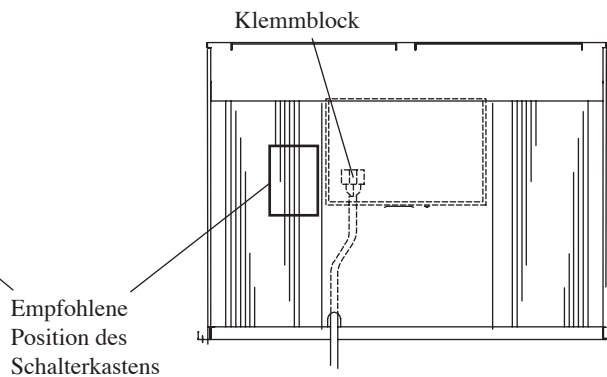

UAT(Y)(P)250, 300, 360, 420A

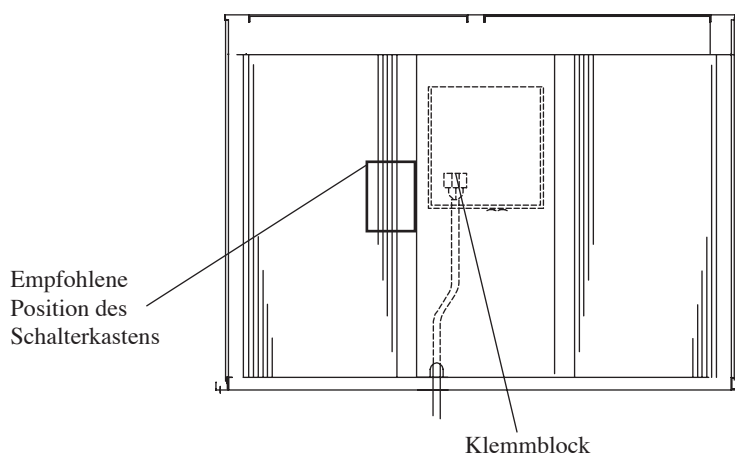

HINWEIS: Während Sie den Schaltschutz auf das Gerät bauen, stellen Sie sicher, dass die Schrauben die Bauteile im Gerät nicht beschädigen (z.B. Spule). Der Trennschalter kann auch installiert werden ohne am Gerät befestigt zu sein.

VERKABELUNG

Anordnung für Klemmenblock für Steuerpult werden unten gezeigt.

STEUERMODUL UAT(Y)(P)60A

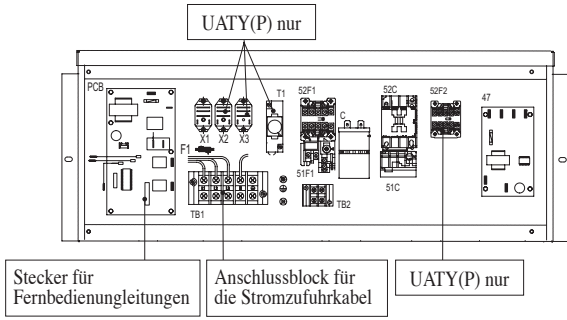

STEUERMODUL UATY(P)150, 200A

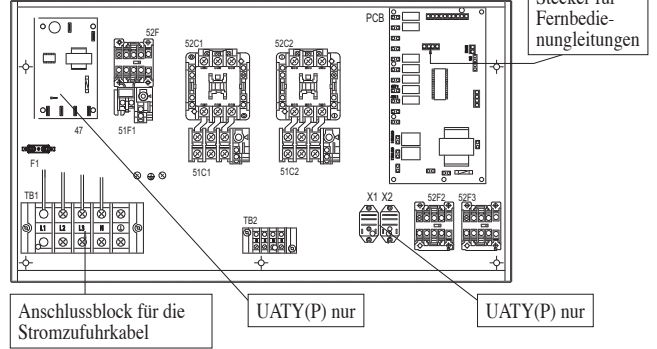

STEUERMODUL UAT(Y)80, 100A, UAT(Y)(P)120A

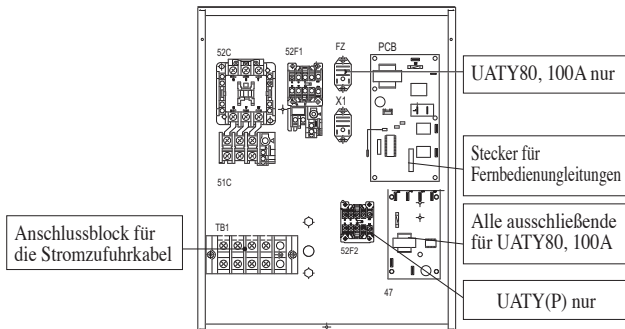

STEUERMODUL UAT(P)150, 200A

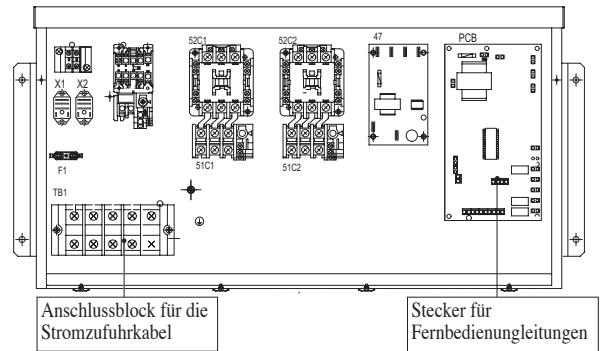

STEUERMODUL UATYP80, 100A

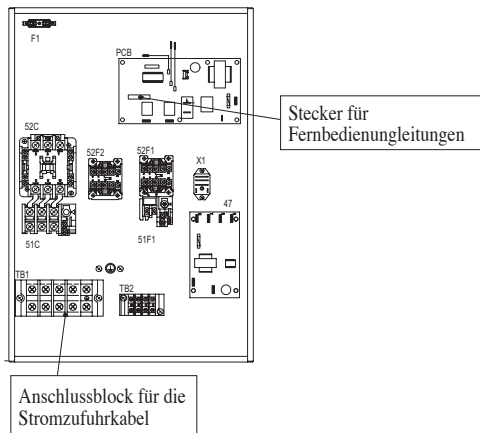

STEUERMODUL UAT(Y)(P)250A

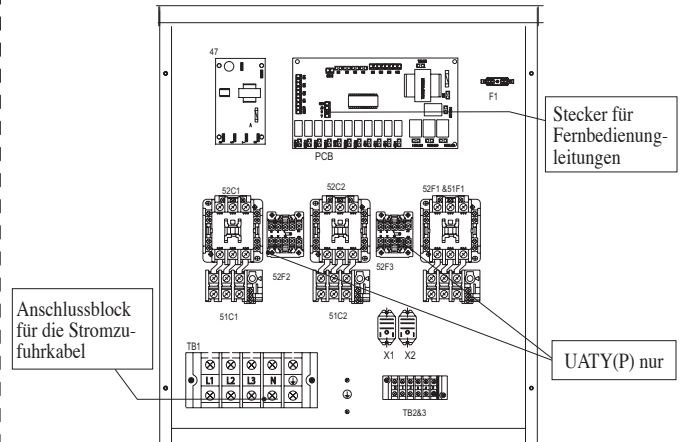

STEUERMODUL UAT(Y)(P)300A

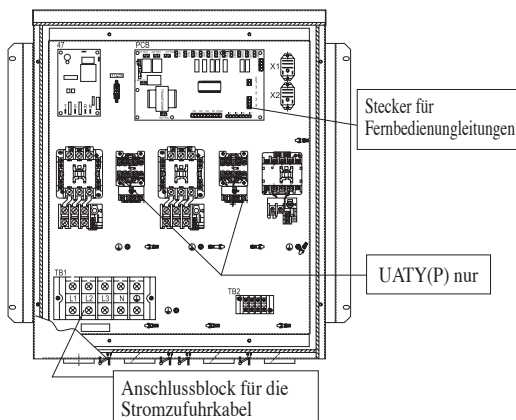

STEUERMODUL UAT(Y)(P)360, 420A

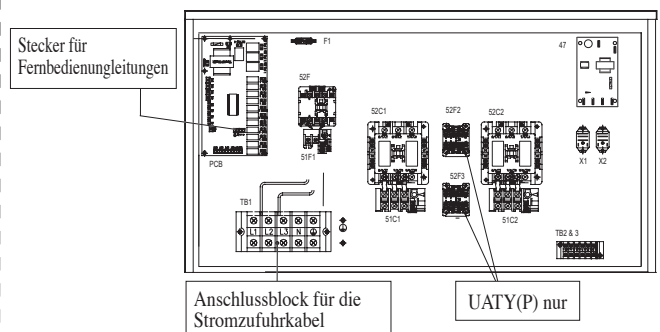

VERKABELUNG

Beispiel für eine Verkabelung und Auswahl von Schaltschutz

380 ~ 415V, 3N ~ /50

MODELL	STROMKABEL (mm ²)	UNTERBRECHERKAPAZITÄT (A)	ÜBERSTROMSCHUTZSCHALTER (A)	ERDUNGSKABEL (mm ² mehr)
UAT(Y)(P)60A	6	32	32	6
UAT(Y)(P)80A	6	32	32	6
UAT(Y)(P)100A	10	50	50	10
UAT(Y)(P)120A	10	50	50	10
UAT(Y)(P)150A	10	50	50	10
UAT(Y)(P)200A	16	63	63	16
UAT(Y)(P)250A	25	80	80	25
UAT(Y)(P)300A	35	100	100	35
UAT(Y)(P)360A	50	125	125	50
UAT(Y)(P)420A	50	125	125	50

Hinweis:

Ein Hauptschalter oder andere Mittel zur Unterbrechung, die an allen Polen einen Kontaktunterbrecher haben, müssen gemäß dem örtlichen und/oder innerstaatlichen Vorschriften und Bestimmungen eingetragen werden.

- Das Gerät muss direkt von einem elektrischen Verteiler, entweder durch einen Schaltschutz (bevorzugt) oder durch eine HRC Sicherung, verkabelt werden.
- Befestigen Sie das Kabel der Stromversorgung an das Steuerungsmodul. Schließen Sie das Steuerungskabel durch die Öffnung des Steuerkastens an den Steuerungsklemmblock an.
- Das Erdungskabel muss angeschlossen sein.
- Das Stromkabel muss mit H07RN-F gleich sein; es ist eine Mindestanforderung und muss in einem Schutzrohr verwendet werden.

⚠ ACHTUNG

- Ehe Arbeiten an diesem Gerät durchgeführt werden, sollte es vom Stromkreis isoliert werden.
- Die elektrische Verkabelung und die Fernbedienung müssen in Übereinstimmung mit den entsprechenden Anforderungen des örtlichen Kabelcodes installiert werden.

BETRIEBSBEREICH

Vergewissern Sie sich, dass die Betriebstemperatur im erlaubten Bereich liegt.

Kühlung (R22)

Nur Kühl Gerät

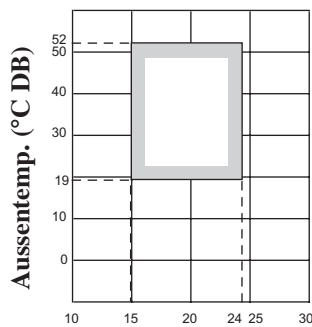

Innentemp. (°C WB)

Kühlung (R407C)

Nur Kühlung & Kühlbetrieb für Wärmepumpe Modell

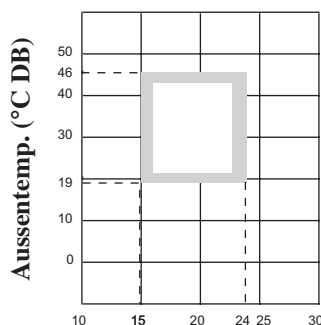

Innentemp. (°C WB)

Kühlung (R22)

Kühlbetrieb Wärmepumpe Modell

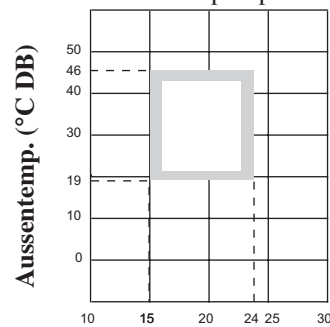

Innentemp. (°C WB)

Heizpumpe

Nur Wärmepumpeneinheiten

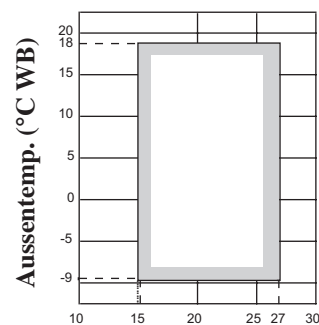

Innentemp. (°C DB)

⚠ VORSICHT:

Der Gebrauch Ihres Klimageräts außerhalb des zulässigen Bereichs für Arbeitstemperatur und Feuchtigkeit kann zu schweren Fehlfunktionen führen.

SPEZIELLE VORKEHRUNGEN BEIM BESCHÄFTIGEN R407C MABEINHEIT

- R407C BEHANDELN, eine zeotropic refrigerant Mischung, die null Ozon Erschöpfung Potential und folglich hat, der Montreal Protokoll Regelung hat entsprochen. Es erfordert Polyester Öl (POE) Öl für seinen Kompressor's Schmiermittel. Seine refrigerant Kapazität und Leistung sind um genau wie den refrigerant R22.
- POE- oder PVE-Öl wird als Schmiermittel für R407C Kompressor benutzt, das zu dem Mineralöl unterschiedlich ist, das für Kompressor R22 benutzt wird. Während der Installation oder der Wartung muß weitere Vorsichtsmaßnahme genommen werden, um das R407C System auszusetzen, das nicht feuchter Luft zu lang ist. Verbleibendes POE- oder PVE-Öl in der Rohrleitung und andere Rückstände können Feuchtigkeit aus der Luft aufsaugen.
- Refrigerant R407C wird leichter von Staub der Feuchtigkeit im Vergleich zu R22 beeinflusst, vergewissert sich vorübergehend, die Enden priop des Schlauchs zu Installation zu bedecken.
- Keine additional Aufladung des Kompressoröls wird die Erlaubnis gehabt.
- Kein ander refrigerant anders als R407C.
- Werkzeuge ausdrücklich für R407C nur (für R22 oder anderen refrigerant muß nicht benutzt werden)
 - i) Mannigfaltiges Meßgerät und ladenden Schlauch
 - ii) Gasleckdetektor
 - iii) Kältemittel Zylinder / Befüllungs Zylinder
 - iv) Vakuumpumpe C/W Adapter
 - v) Leuchtsignal Werkzeuge
 - vi) Refrigerant Rückgewinnung Maschine
- Der Filtertrockner muss bei allen R407C-Klimaanlagen an der Flüssigkeitsleitung installiert werden. Dadurch soll eine Verunreinigung des Kühlmittelsystems durch Feuchtigkeit und Schmutz minimiert werden. Der Filtertrockner muss vom Molekularsiebtyp sein. Installieren Sie bei einem Heizpumpensystem einen Filtertrockner mit Zwei-Wege-Fluss an der Flüssigkeitsleitung.

Deutsch

INSTANDHALTUNG UND WARTUNG

Hinweis gilt für die Türkei nur: Die Lebensdauer unserer Produkte von zehn (10) Jahren ist

WARTUNG DES FILTERS

- Luftfilter mit Staubsauger absaugen oder in lauwarmem Wasser (unter 40°C) mit neutraler Seife auswaschen.
- Sorgfältig ausspülen und vor dem Wiedereinsetzen trocknen.
- Kein Benzin, Verdünner oder Chemikalien verwenden, um den Filter zu reinigen.
- Den Filter mindestens alle 2 Wochen reinigen. Ggf. häufiger.

Filterposition

Der Filter befindet sich vor dem Innenraumwärmetauscher.

* (Luftfilter : Sonderbestellung oder Feldversorgung)

UAT(Y)(P)60, 80, 100, 120, 150, 200A

UAT(Y)(P)250, 300, 360, 420A

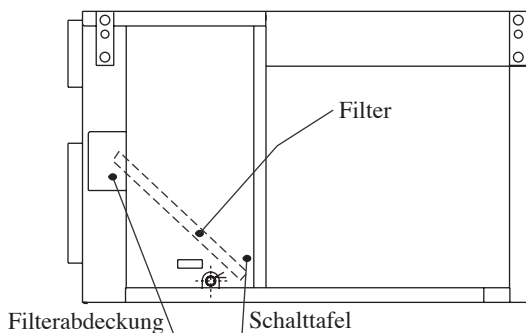

während der Wartung entfernen
hinweis: Beide Seiten des Geräts 150, 200A

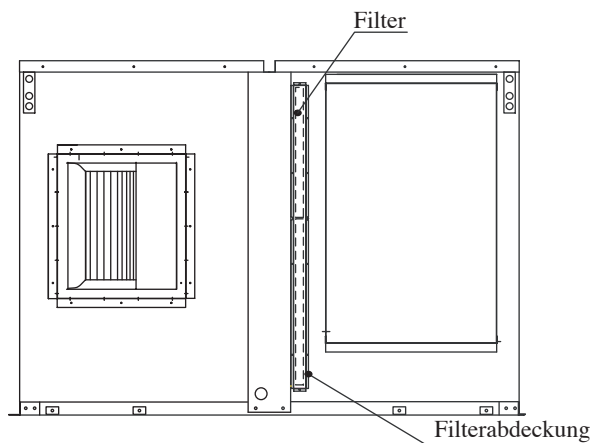

während der Wartung entfernen

VAKUUMHERSTELLUNG UND LADEN

Kompaktanlage für Dachmontage werden werksseitig mit ausreichend Kühlmittel vorgefüllt. Manchmal muss jedoch während der Wartungsarbeiten nachgefüllt werden. Deshalb müssen Vorsichtsmaßnahmen vorgenommen werden, um einen optimalen und fehlerfreien Betrieb zu gewährleisten:

- (i) Das System sollte sorgfältig abgesaugt werden, um zu gewährleisten, dass nicht komprimierbares Gas und Feuchtigkeit in das System gelangen.
- (ii) Verwenden Sie eine Vakuumpumpe nur für R22 oder R407C. Wird die gleiche Vakuumpumpe für unterschiedliche Kühlmittel verwendet, kann die Vakuumpumpe oder das Gerät beschädigt werden.
- (iii) Das Kühlmittel sollte nie direkt in die Umgebung abgegeben werden.
- (iv) Bei Befüllung von R407C stellen Sie sicher, dass nur Flüssigkeit aus dem Zylinder oder Dose abgezogen wird.

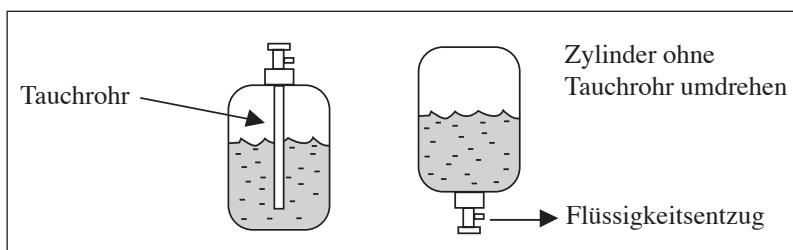

Normalerweise wird der R407C Zylinder oder die Dose mit einem Eintauchrohr für flüssige Zurücknahme ausgerüstet. Wenn es jedoch kein Eintauchrohr gibt, sollte der Zylinder oder die Dose umgekehrt werden, um Flüssigkeit vom unteren Ventil zurückzunehmen.

⚠ VORSICHT

- Berühren Sie nicht den Verdichter oder das Kühlrohr, wenn das Kühlgerät in Betrieb ist. Staubsaugen Sie das Gerät sorgfältig und laden Sie es dann mit der entsprechenden Menge frischem R22 & R407C auf, die in die Spezifikation empfohlen wird.

STÖRUNGS-BEHEBUNG

Falls an dem Klimagerät Fehlfunktionen bemerkt werden, finden Sie hier einige Ratschläge.

Nachfolgend einige Hinweise zur Behebung von einfachen Störungen.

Bei Fragen zu Ersatzteilen wenden Sie sich bitte an einen autorisierten Händler.

Problem	Ursache	Maßnahme
Das Gerät funktioniert nicht.	Stromausfall.	Drücken Sie [ON/OFF], nachdem Strom vorhanden.
	Sicherung herausgesprungen oder Schaltschütz abgeschaltet.	Sicherung ersetzen oder Schaltschütz zurücksetzen.
	Stromkabel, Phase nicht korrekt.	Phasen ändern.
Kompressor geht nach 3 Minuten, nachdem das Gerät eingeschaltet wurde, nicht in Betrieb.	Schutzeinrichtung gegen häufiges Anlassen.	3 Minuten warten, damit der Kompressor betrieben werden kann.
Luftstrom niedrig.	Filter ist voll mit Staub und Schmutz.	Filter reinigen.
	An der Luftetrtritts- bzw. Luftaustrittsöffnung des Geräts gibt es Verstopfungen.	Verstopfung entfernen.
Kompressor arbeitet ständig.	Schmutziger Luftfilter.	Luftfilter reinigen.
	Temperatureinstellung ist zu niedrig (für kühlen). Temperatureinstellung ist zu hoch (für heizen).	Temperatur zurücksetzen.
Während des Kühlkreislaufs wird keine kühle Luft geliefert oder keine warme Luft während des Heizkreislaufs.	Temperatureinstellung ist zu hoch (für kühlen). Temperatureinstellung ist zu niedrig (für heizen).	Temperatur niedriger einstellen. Temperatur höher einstellen.
Auf Heizung Zyklus stoppen Innenventilator plötzlich. UAT(Y)(P)60, 80, 100, 120A Im Heizvorgang, gelieferte Luft wärmt plötzlich nicht genug. UAT(Y)(P)150, 200, 250, 300, 360, 420A	Das Gerät ist im Zyklus Entfrostern.	Etwas warten. (Nach dem Entfrostern wird neu gestartet).

Falls die Störung nicht behoben werden kann, sollte der örtliche Kundendienst bzw. der Installateur benachrichtigt werden.

DISEGNI E DIMENSIONI

UAT(Y)(P)60A

(unità : mm)

※ Eccetto: Misura scolo. (unità : pollici)

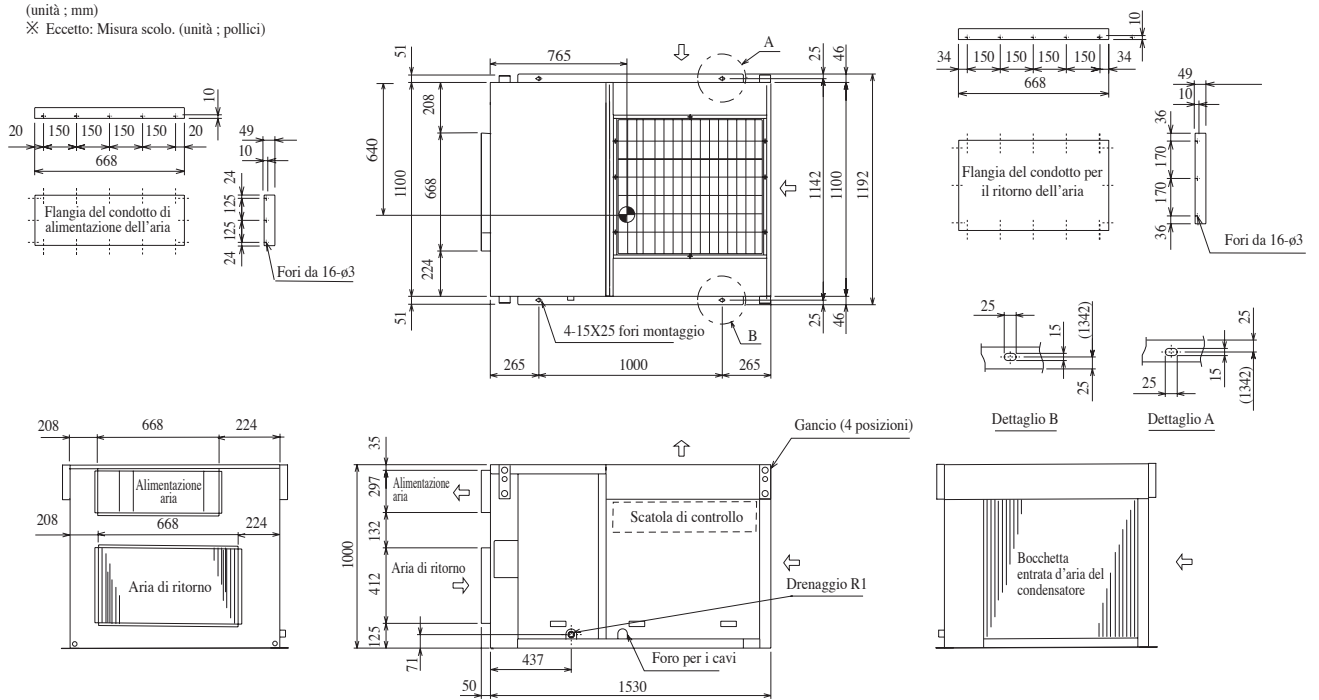

UAT(Y)(P)80, 100, 120A

(1) Flusso laterale

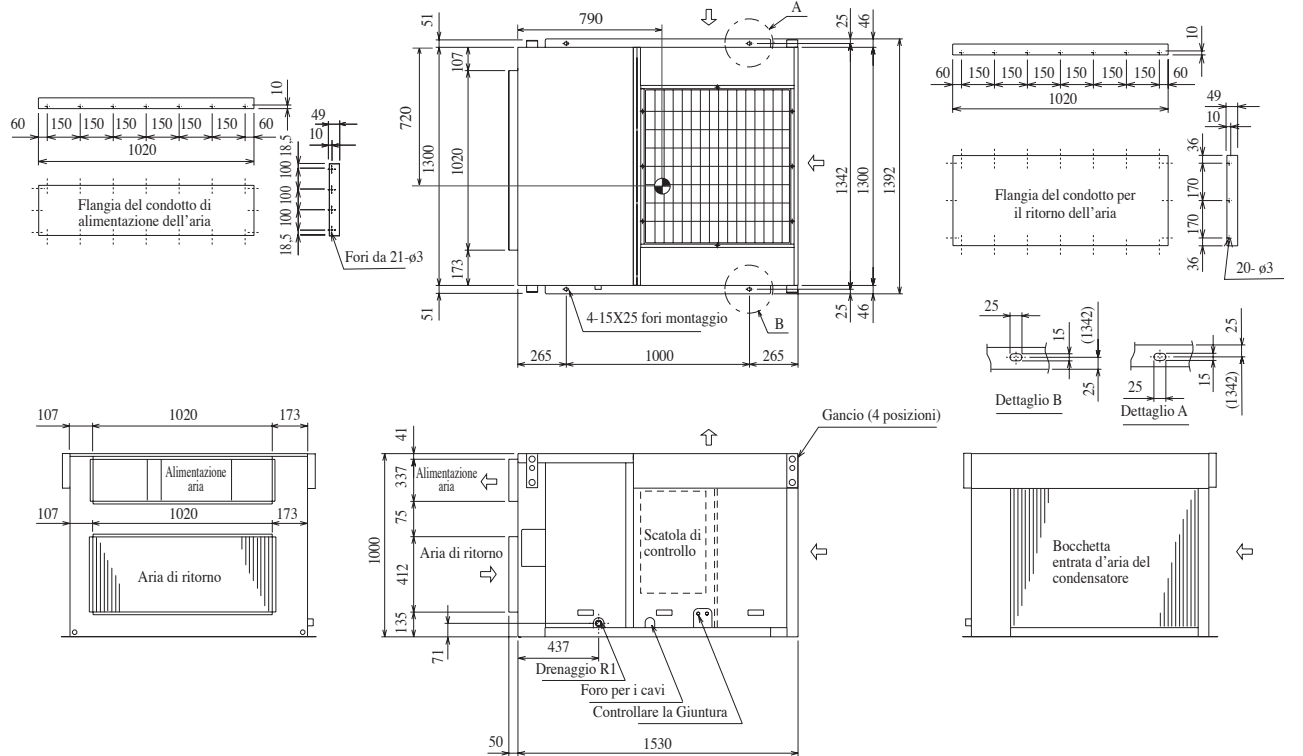

☉ CENTRO DI GRAVITÀ

DISEGNI E DIMENSIONI

UAT(Y)(P)80, 100, 120A

(2) Flusso verso il basso

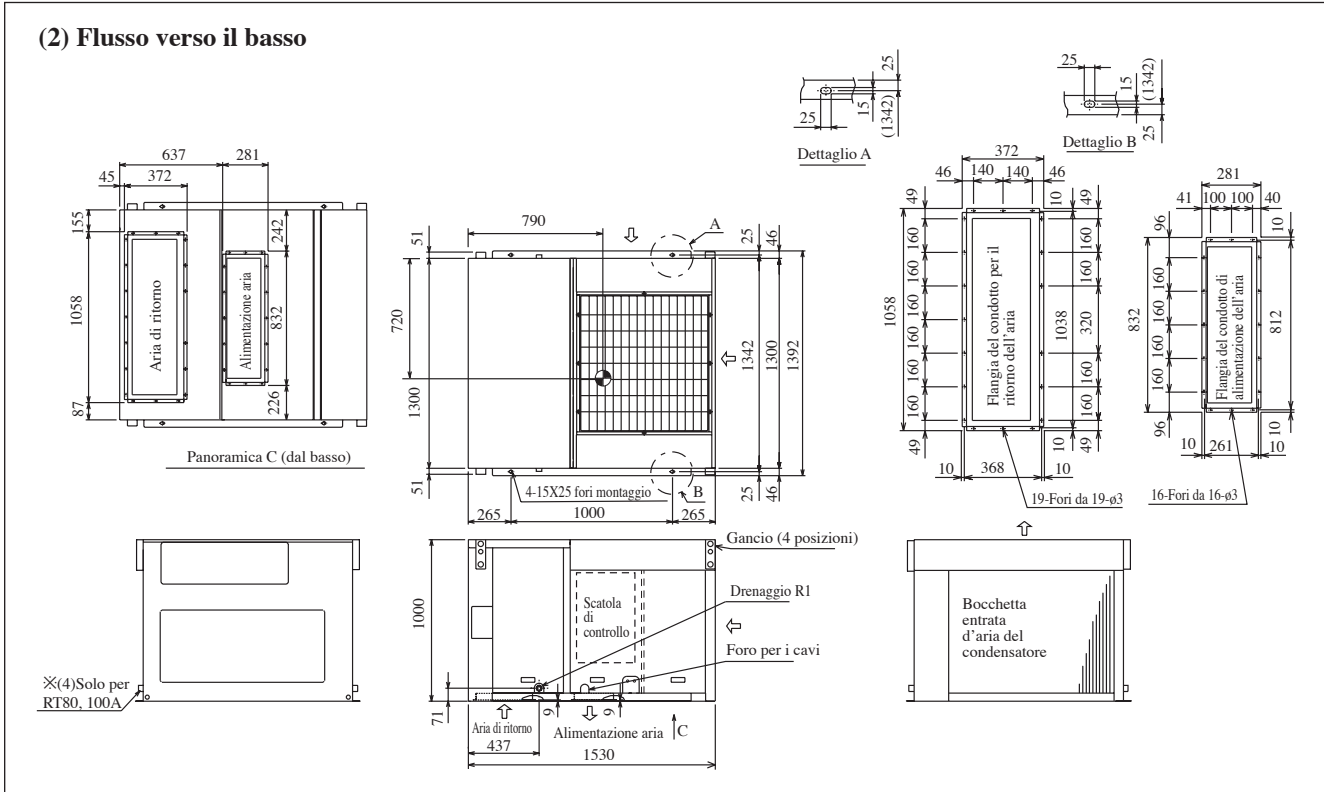

UAT(Y)(P)150, 200A

(1) Flusso laterale

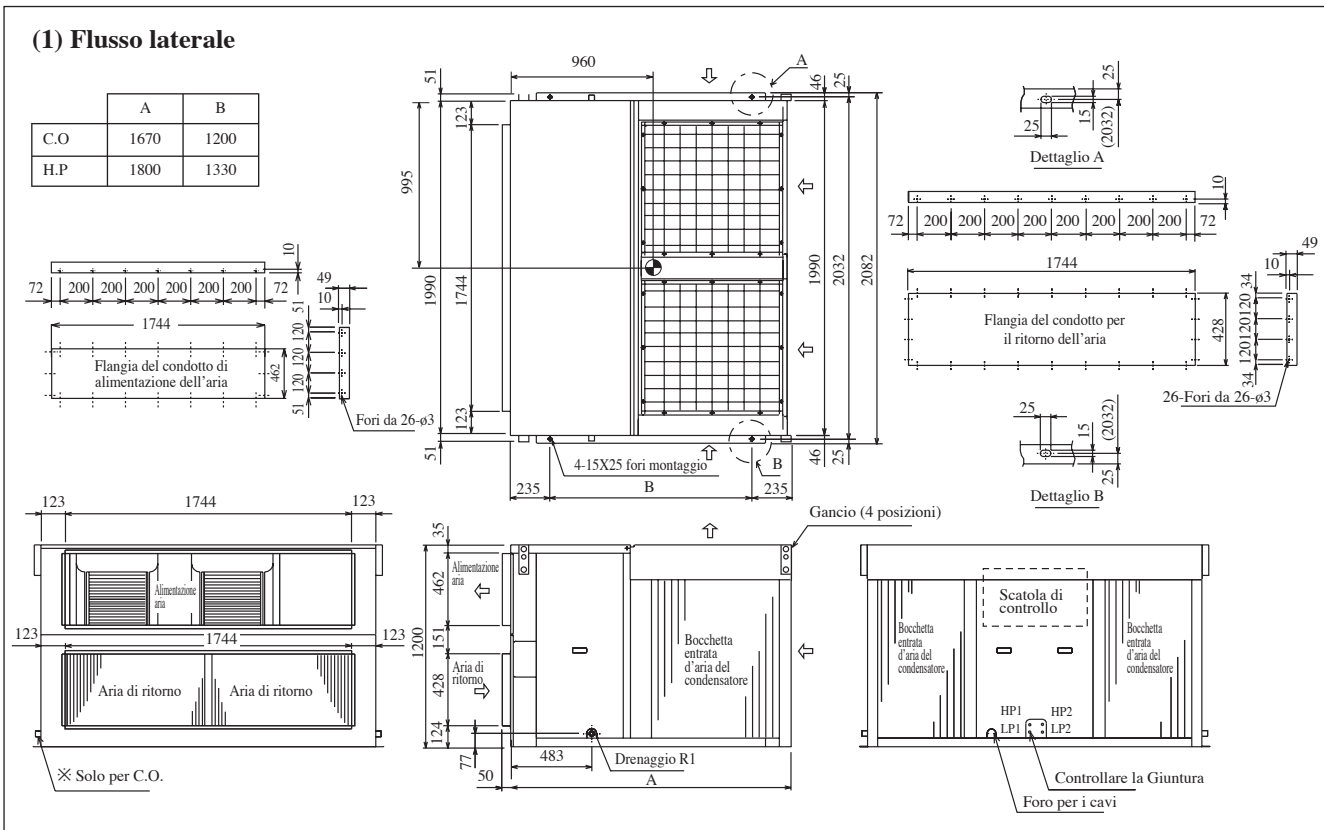

● CENTRO DI GRAVITÀ

DISEGNI E DIMENSIONI

UAT(Y)(P)360, 420A

	X	Y
360	1730	1130
420	1800	1080

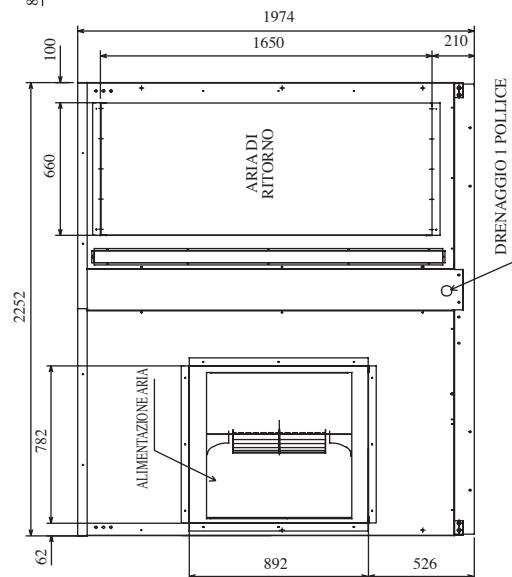
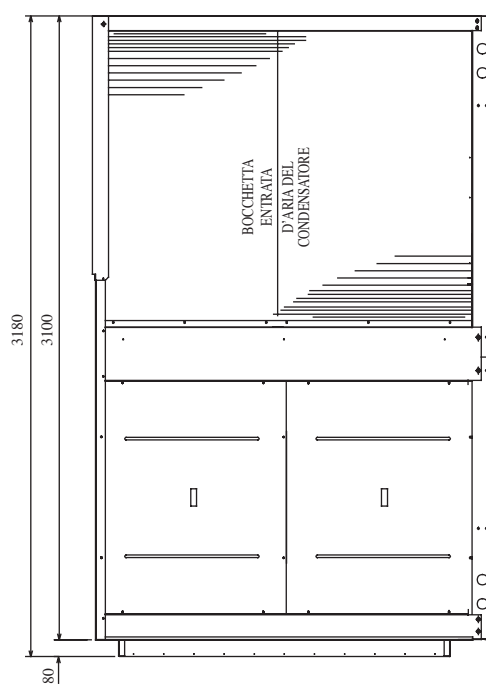
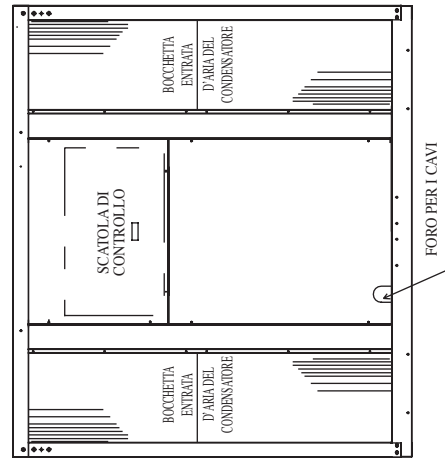
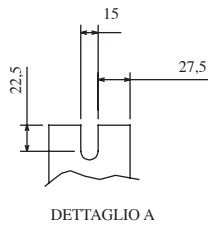
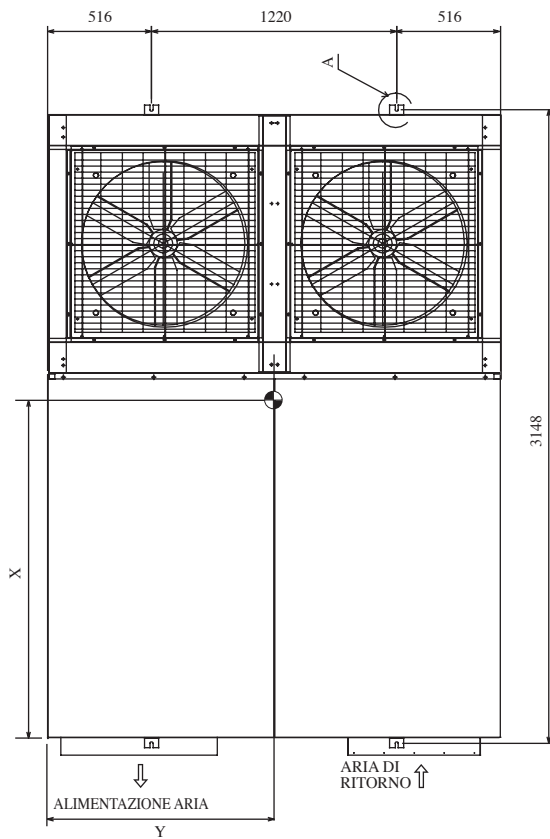

MANUALE D'INSTALLAZIONE

Il presente manuale descrive come procedere all'installazione del condizionatore per assicurarne il corretto funzionamento in condizioni di sicurezza.

Degli adattamenti possono rivelarsi necessari per rispondere a particolari esigenze locali.

Prima di utilizzare il condizionatore, leggere attentamente le presenti istruzioni. Conservarle per ogni evenienza futura.

Questo apparecchio è destinato all'uso da parte di persone esperte o formate in negozi, nell'industria leggera o in aziende agricole o all'uso commerciale da parte di persone non addette.

Il presente apparecchio non è destinato all'uso da parte di persone, inclusi bambini, con ridotte capacità fisiche, sensoriali o mentali, o senza la dovuta esperienza e conoscenza, a meno che non vengano poste sotto la supervisione di una persona responsabile della loro sicurezza o che tale persona fornisca loro le istruzioni per l'uso dell'apparecchio.

Tenere i bambini sotto la supervisione di un adulto per evitare che giochino con l'apparecchio.

NORME DI SICUREZZA

AVVERTENZA

- L'installazione e la manutenzione devono essere eseguite da personale qualificato, competente in questo genere di apparecchi e al corrente delle leggi e regolamenti in vigore.
- Tutti gli allacciamenti elettrici devono essere eseguiti conformemente alla regolamentazione elettrica in vigore.
- Prima di procedere agli allacciamenti secondo lo schema elettrico presentato più avanti, accertarsi che il voltaggio dell'apparecchio corrisponda a quello della rete.
- Dotare il condizionatore di una presa di TERRA al fine di prevenire i rischi originati da eventuali deficienze del sistema di isolamento.
- Evitare che i fili elettrici tocchino le tubazioni frigorifere o un qualsiasi organo rotante dei motori del ventilatore.
- Prima di installare il condizionatore o di procedere ad interventi di manutenzione, accertarsi che sia spento (OFF).
- Togliete sempre la corrente prima di effettuare la manutenzione del condizionatore.
- NON rimuovere il cavo di alimentazione quando il condizionatore è acceso. Questo può causare seri shock elettrici e pericolo d'incendio.
- Tenere le unità del condizionatore d'aria, il cavo di alimentazione e i cavi di trasmissione ad almeno 1m. di distanza da TV e radio al fine di evitare immagini distorte e staticità. (A seconda del tipo e sorgente di onde elettriche, si possono sentire scariche statiche anche a più di 1m di distanza).

IMPORTANTE

ITALIANO

Informazioni importanti sul refrigerante utilizzato

Questo prodotto contiene gas fluorurati ad effetto serra. Non liberare tali gas nell'atmosfera.

Tipo di refrigerante: R407C

Valore GWP⁽¹⁾: 1773,85





⁽¹⁾ GWP = potenziale di riscaldamento globale

La quantità di refrigerante è indicata sulla targhetta dati dell'unità.

È possibile che siano necessarie ispezioni periodiche per controllare eventuali perdite di refrigerante secondo le normative locali e/o europee. Per informazioni più dettagliate, contattare il rivenditore locale.

CAUTELA

Durante l'installazione, verificare accuratamente i punti seguenti.

- **Non procedere all'installazione in luoghi dove possano verificarsi fughe di gas.**
 -  Pericolo d'incendio in caso di fughe o di concentrazioni di gas intorno al condizionatore.
- **Verificare che i condotti di drenaggio siano stati correttamente installati.**
 -  Un'installazione incorretta può causare delle perdite d'acqua e danneggiare il mobilio.
- **Non sovraccaricare il condizionatore.**
 -  L'apparecchio è precaricato in fabbrica.
 -  Qualsiasi sovraccarico provoca una sovracorrente e può danneggiare il compressore.
- **Dopo l'installazione o gli interventi di manutenzione accertarsi di rimettere a posto il pannello di chiusura.**
 -  Una difettosa chiusura del pannello è causa di rumori durante il funzionamento.
- **I bordi affilati e le superfici della serpentina sono possibili aree che possono causare pericolo di lesioni.**

Evitare di entrare in contatto con tali aree.
- **Prima di spegnere l'apparecchio, impostare l'interruttore ON/OFF del telecomando sulla posizione "OFF" in modo da evitare l'apertura nociva dell'unità.** In caso contrario, le ventole dell'unità iniziano a ruotare automaticamente quando si riaccende l'apparecchio, causando pericoli di lesioni al personale di servizio ed agli utenti.
- **Non utilizzare apparecchiature di riscaldamento nelle immediate vicinanze del condizionatore.**
- **Non usare fili congiunti e intrecciati per l'alimentazione in ingresso.**
- **L'impianto non è destinato all'uso in un ambiente dall'atmosfera potenzialmente esplosiva.**

AVVISO

Specifiche di smaltimento

La demolizione dell'unità, nonché il recupero del refrigerante, dell'olio e di qualsiasi altra parte devono essere eseguiti in conformità alla legislazione vigente.

INSTALLAZIONE DELL'UNITÀ

1.1 Luogo D'installazione

L'unità deve essere installata in modo che la circolazione dell'aria di scarico e dell'aria di ritorno sia la più ampia possibile, evitando che quest'ultima possa essere riaspirata (come avverrebbe se la circolazione dei due flussi fosse troppo ravvicinata). Lasciare intorno all'unità uno spazio sufficiente per effettuarne la manutenzione.

Quando si deve procedere all'installazione di due o più unità nel medesimo luogo, posizionarle in modo da evitare che l'aria di scarico dell'una possa essere aspirata dall'altra.

Assicurarsi che non ci siano ostruzioni alla libera circolazione dell'aria all'interno ed all'esterno dell'unità. Rimuovere gli ostacoli che bloccano la presa o lo scarico dell'aria.

Ben ventilato in modo che l'unità possa aspirare e distribuire una grande quantità d'aria.

Si raccomanda di installare l'unità nei seguenti luoghi:

Un luogo in grado di sostenere il peso dell'unità e di offrire isolamento da rumori e vibrazioni.

Un luogo con drenaggio adeguato.

Tale da evitare che l'unità possa essere ricoperta dalla neve.

Tale da evitare che la bocca di scarico dell'aria sia esposta ad un forte vento.

Tale da evitare che i rumori dell'aria in emissione come pure quelli dovuti al normale funzionamento possano recare disturbo ai vicini.

Un luogo non accessibile al pubblico generale.

1.2 Supporto unità

1. La figura mostra l'uso della struttura di tenuta a soffitto per il montaggio di queste unità.
2. Tale struttura dovrebbe essere sigillata e fissata al soffitto da una guarnizione di tenuta. I mezzi suggeriti di sigillamento l'unità e del tetto pongono freno come indicato nella parte di sinistra.

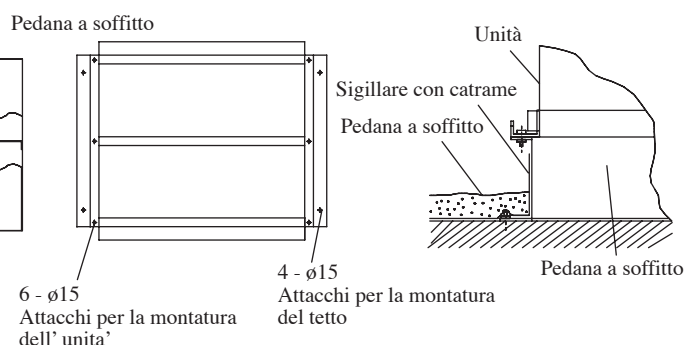

1.3 Construzione del condotto

- L'unità dispone di bocchette di aria di alimentazione e di ritorno. Il collegamento tra il condotto e l'unità dovrebbe essere effettuato con flange per il condotto ed effettuato direttamente sulle aperture d'aria con connettori del condotto flessibili in modo da evitare la normale trasmissione del rumore.
- Per prevenire la perdita di aria, tutte le giunture del condotto dovrebbero essere sigillate.
- I condotti negli spazi senza il passaggio di aria condizionata devono essere isolati.
- I condotti esposti all'ambiente esterno devono essere protetti dagli agenti atmosferici.
- Per i condotti che accedono all'edificio dal soffitto, l'entrata deve essere sigillata con guarnizione di tenuta per evitare pioggia, sabbia, polvere, ecc. entrino nell'edificio.
- La dimensione corretta del filtro deve essere installata sul condotto dell'aria di ritorno.

 **CAUTELA**

Non installare l'unità ad altitudini superiori a 2000m

INSTALLAZIONE DELL'UNITÀ

1.4 Sollevamento dell'unità

Le staffe di sollevamento del gancio dell'unità al angolo 4 dell'unità sono utilizzate per scopo di sollevamento dell'unità.

L'angolo A della catena dovrebbe essere almeno 45° e l'isolamento dovrebbe essere aggiunto al angolo 4 della catena per impedire danni del pannello quando alza.

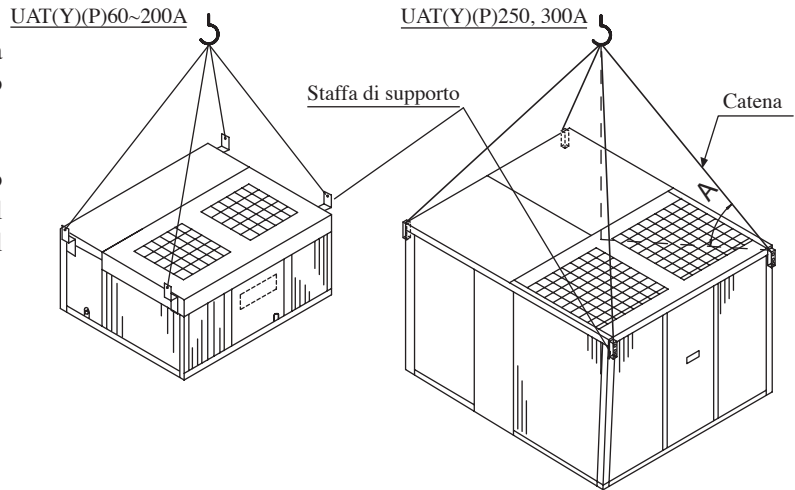

1.5 Condotture di scarico

- È fornito l'accessorio per lo scarico condensato A 1 FPT. La conduttura di scarico può essere fatta uscire sul lato anteriore.
- La conduttura di scarico deve essere fornita con un tubo in gomma nella parte esterna dell'unità e deve essere inoltre installata in posizione inclinata per un drenaggio corretto, come mostrato a destra.
- Per evitare la formazione di condensa e per evitare perdite, inserire nella conduttura del materiale di isolamento per salvaguardare l'unità dal gocciolamento.
- Al termine del lavoro relativo alle condutture, controllare che non ci siano perdite e che l'acqua venga scaricata correttamente.

Le condutture di scarico dovrebbero avere un tubo in gomma di drenaggio.

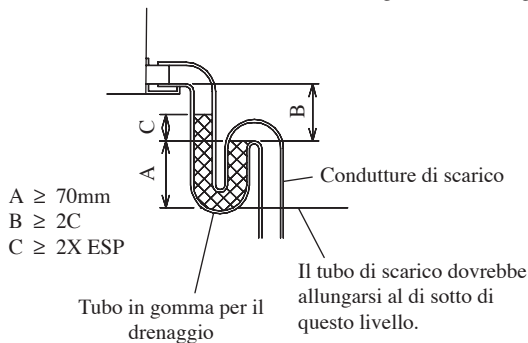

Nota: ESP = Pressione Statica Esterna
 Tubo di scarico in gomma per la condensa

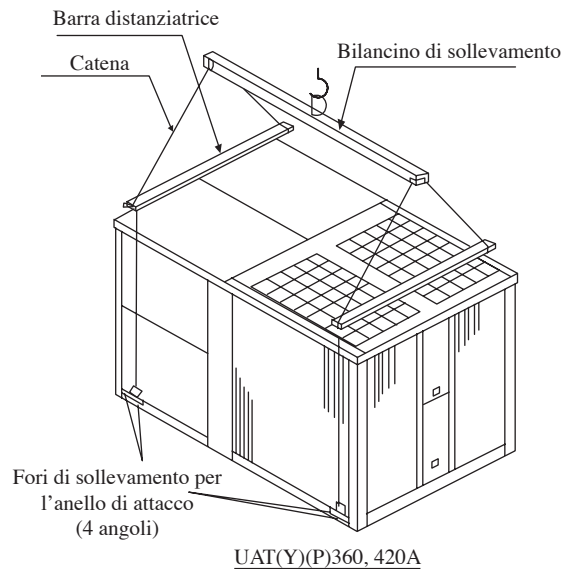

INSTALLAZIONE DELL'UNITÀ

1.6 Spazio necessario intorno all'unità

(unità ; mm)

Distanza per tutti gli spazi ; vano minimo

UAT(Y)(P)60, 80, 100, 120A

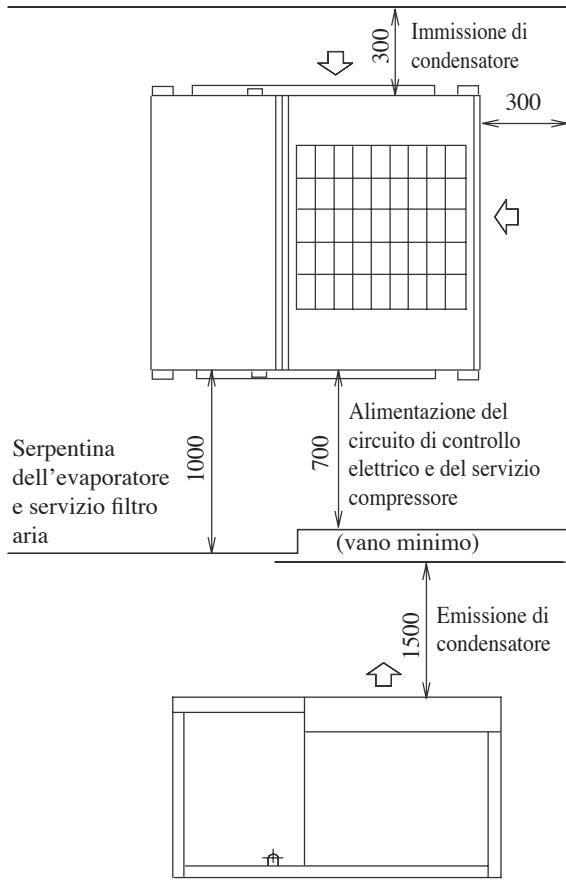

UAT(Y)(P)150, 200A

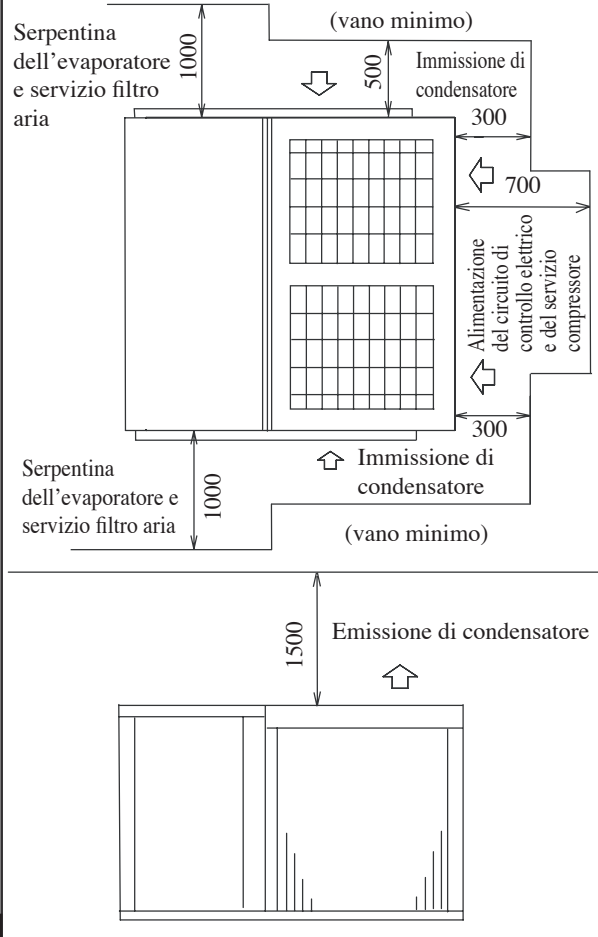

UAT(Y)(P)250, 300, 360, 420A

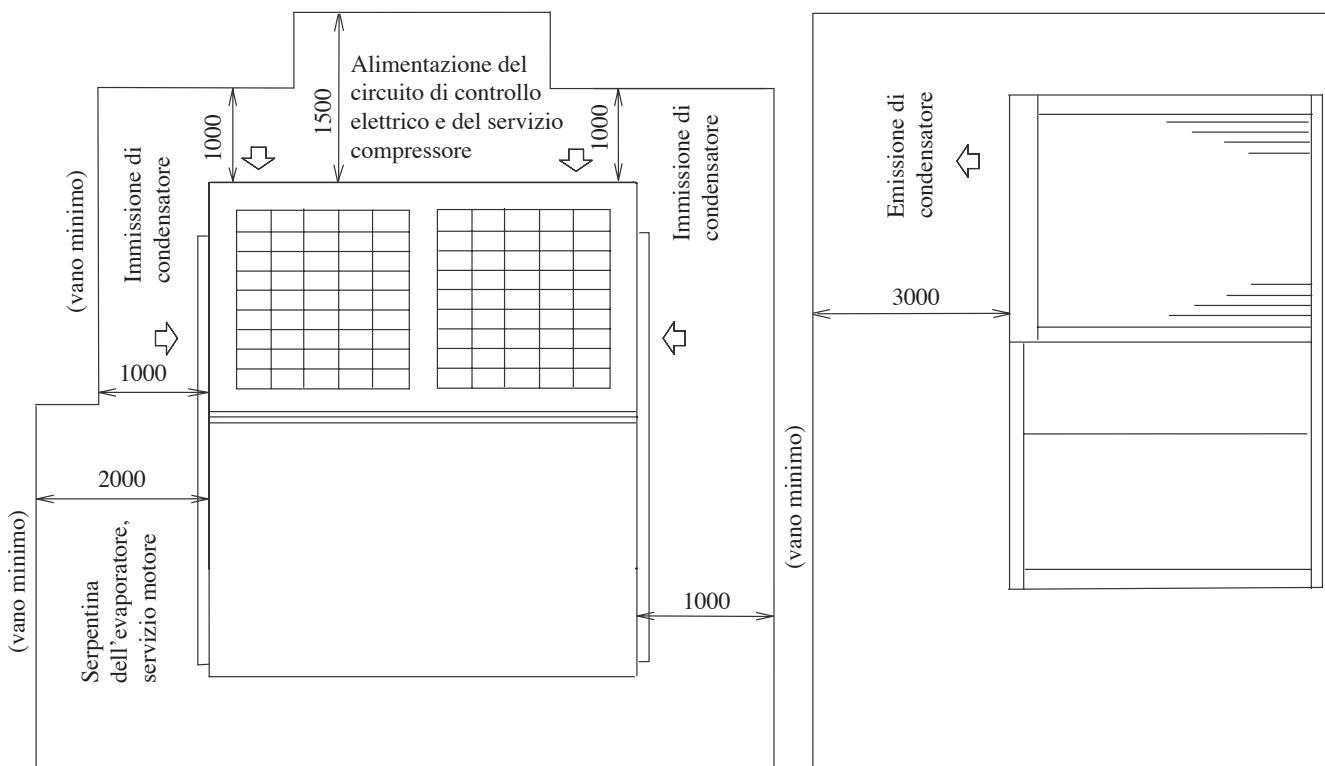

INSTALLAZIONE DELL'UNITÀ

1.7 Conversione unità

Verificare la presenza dei seguenti accessori. (Compresi nell'unità e disponibili esclusivamente nelle unità convertibili)

1. Coperchio entrata laterale	1 pezzo
2. Puntello carcassa	2 pezzi UAT(Y)(P)80, 100, 120A 4 pezzi UAT(Y)(P)150, 200A

Se si esegue la conversione in una unità a flusso inferiore, attuare la procedura seguente.

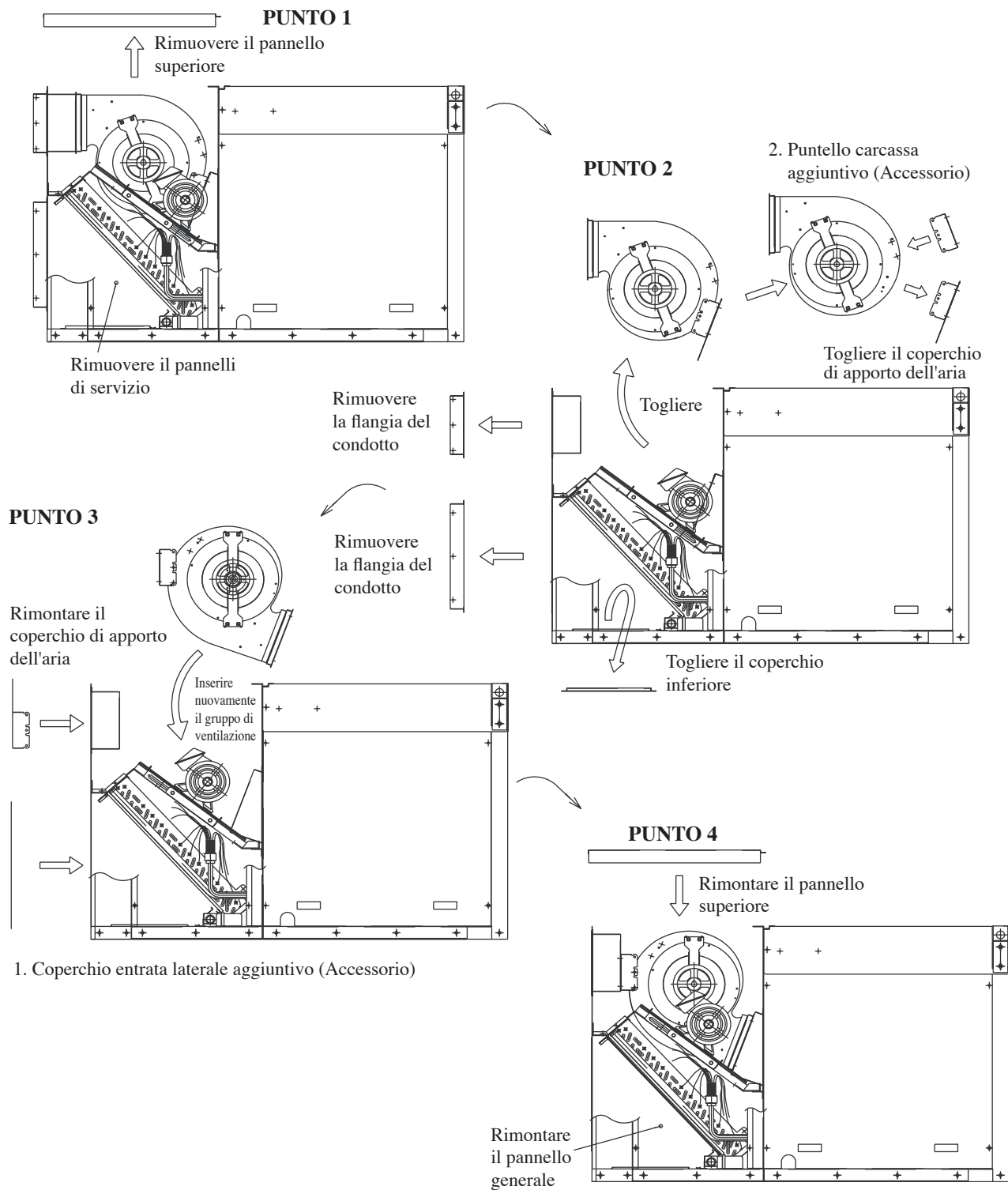

Italiano

DATI FISICI

SOLO RAFFREDDAMENTO (R22)

MODELLO		UAT60A	UAT80A	UAT100A	UAT120A	UAT150A
REFRIGERANTE				R22		
CARICO DEL REFRIGERANTE	kg	5,2	4,0	5,9	6,2	4,5 x 2
FLUSSO ARIA EVAPORATORE	CFM	1800	2826	3532	3600	5651
	LS	850	1334	1667	1699	2667
PRESSIONE STATICA ESTERNA	mmAq			10		20
FLUSSO ARIA CONDENSATORE	CFM	4500		5650	8000	11300
	LS	2124		2667	3776	5333
CONTROLLO				CONTROLLER SOTTILE		CONTROLLER SEQUENZIALE
LUNGHEZZA FILI DI CONTROLLO (STANDARD/MAX) : DIMENSIONI	m : mm ²			7 / 15 - 0,14		- / 100 - 0,14
COMPRESSORE (TIPO/QUANTITÀ)				A SPIRALE/1		A SPIRALE/2
FILTRO ARIA (TIPO/QUANTITÀ)				SARANET LAVABILE/1		SARANET LAVABILE/2
DIMENSIONI FILTRO ARIA (LUNGHEZZA x LARGHEZZA x SPESSORE)	mm	820 x 615 x 1		1020 x 615 x 1		840 x 667 x 1

MODELLO		UAT200A	UAT250A	UAT300A	UAT360A	UAT420A
REFRIGERANTE				R22		
CARICO DEL REFRIGERANTE	kg	5,9 x 2	10,5 x 2	10,4 x 2	16,5 / 19,5	19,5 x 2
FLUSSO ARIA EVAPORATORE	CFM	6710	8000	9600	11000	12500
	LS	3167	3776	4531	5191	5899
PRESSIONE STATICA ESTERNA	mmAq	20			30	
FLUSSO ARIA CONDENSATORE	CFM	11300			20000	
	LS	5333			9439	
CONTROLLO				CONTROLLER SEQUENZIALE		
LUNGHEZZA FILI DI CONTROLLO (STANDARD/MAX) : DIMENSIONI	m : mm ²			- / 100 - 0,14		
COMPRESSORE (TIPO/QUANTITÀ)				A SPIRALE/2		
FILTRO ARIA (TIPO/QUANTITÀ)				SARANET LAVABILE/2		SARANET LAVABILE/2 & 4
DIMENSIONI FILTRO ARIA (LUNGHEZZA x LARGHEZZA x SPESSORE)	mm	840 x 667 x 1		1370 x 735 x 1		860 x 595 & 600 x 4

POMPA DI CALORE (R22)

MODELLO		UATY60A	UATY80A	UATY100A	UATY120A	UATY150A
REFRIGERANTE				R22		
CARICO DEL REFRIGERANTE	kg	4,5	4,7	5,6	6,0	4,7 x 2
FLUSSO ARIA EVAPORATORE	CFM	1800	2826	3532	3600	5651
	LS	850	1334	1667	1699	2667
PRESSIONE STATICA ESTERNA	mmAq			10		20
FLUSSO ARIA CONDENSATORE	CFM	4500		5650	10000	11300
	LS	2124		2667	4719	5333
CONTROLLO				CONTROLLER SOTTILE		CONTROLLER SEQUENZIALE
LUNGHEZZA FILI DI CONTROLLO (STANDARD/MAX) : DIMENSIONI	m : mm ²			7 / 15 - 0,14		- / 100 - 0,14
COMPRESSORE (TIPO/QUANTITÀ)				A SPIRALE/1		A SPIRALE/2
FILTRO ARIA (TIPO/QUANTITÀ)				SARANET LAVABILE/1		SARANET LAVABILE/2
DIMENSIONI FILTRO ARIA (LUNGHEZZA x LARGHEZZA x SPESSORE)	mm	820 x 615 x 1		1020 x 615 x 1		840 x 667 x 1

MODELLO		UATY200A	UATY250A	UATY300A	UATY360A	UATY420A
REFRIGERANTE				R22		
CARICO DEL REFRIGERANTE	kg	5,6 x 2	10,0 x 2	9,4 x 2	13,3 / 16,4	16,4 x 2
FLUSSO ARIA EVAPORATORE	CFM	6710	8000	9600	11000	12500
	LS	3167	3776	4531	5191	5899
PRESSIONE STATICA ESTERNA	mmAq	20			30	
FLUSSO ARIA CONDENSATORE	CFM	11300			20000	
	LS	5333			9439	
CONTROLLO				CONTROLLER SEQUENZIALE		
LUNGHEZZA FILI DI CONTROLLO (STANDARD/MAX) : DIMENSIONI	m : mm ²			- / 100 - 0,14		
COMPRESSORE (TIPO/QUANTITÀ)				A SPIRALE/2		
FILTRO ARIA (TIPO/QUANTITÀ)				SARANET LAVABILE/2		SARANET LAVABILE/2 & 4
DIMENSIONI FILTRO ARIA (LUNGHEZZA x LARGHEZZA x SPESSORE)	mm	840 x 667 x 1		1370 x 735 x 1		860 x 595 & 600 x 4

SOLO RAFFREDDAMENTO (R407C)

MODELLO		UATP60A	UATP80A	UATP100A	UATP120A	UATP150A
REFRIGERANTE				R407C		
CARICO DEL REFRIGERANTE	kg	4,6	4,6	5,9	5,6	3,9 x 2
FLUSSO ARIA EVAPORATORE	CFM	1800	2826	3532	3600	5651
	LS	850	1334	1667	1699	2667
PRESSIONE STATICA ESTERNA	mmAq			10		20
FLUSSO ARIA CONDENSATORE	CFM	4500		5650	8000	11300
	LS	2124		2667	3776	5333
CONTROLLO				CONTROLLER SOTTILE		CONTROLLER SEQUENZIALE
LUNGHEZZA FILI DI CONTROLLO (STANDARD/MAX) : DIMENSIONI	m : mm ²			7 / 15 - 0,14		- / 100 - 0,14
COMPRESSORE (TIPO/QUANTITÀ)				A SPIRALE/1		A SPIRALE/2
FILTRO ARIA (TIPO/QUANTITÀ)				SARANET LAVABILE/1		SARANET LAVABILE/2
DIMENSIONI FILTRO ARIA (LUNGHEZZA x LARGHEZZA x SPESSORE)	mm	820 x 615 x 1		1020 x 615 x 1		840 x 667 x 1

MODELLO		UATP200A	UATP250A	UATP300A	UATP360A	UATP420A
REFRIGERANTE				R407C		
CARICO DEL REFRIGERANTE	kg	4,2 x 2	9,6 x 2	10,4 x 2	14,5 / 18,0	18,0 x 2
FLUSSO ARIA EVAPORATORE	CFM	6710	8000	9300	11000	12500
	LS	3167	3776	4389	5191	5899
PRESSIONE STATICA ESTERNA	mmAq	20			30	
FLUSSO ARIA CONDENSATORE	CFM	11300			20000	
	LS	5333			9439	
CONTROLLO				CONTROLLER SEQUENZIALE		
LUNGHEZZA FILI DI CONTROLLO (STANDARD/MAX) : DIMENSIONI	m : mm ²			- / 100 - 0,14		
COMPRESSORE (TIPO/QUANTITÀ)				A SPIRALE/2		
FILTRO ARIA (TIPO/QUANTITÀ)				SARANET LAVABILE/2		SARANET LAVABILE/2 & 4
DIMENSIONI FILTRO ARIA (LUNGHEZZA x LARGHEZZA x SPESSORE)	mm	840 x 667 x 1		1370 x 735 x 1		860 x 595 & 600 x 4

POMPA DI CALORE (R407C)

MODELLO		UATYP60A	UATYP80A	UATYP100A	UATYP120A	UATYP150A
REFRIGERANTE				R407C		
CARICO DEL REFRIGERANTE	kg	4,3	5,2	6,0	6,0	5,0 x 2
FLUSSO ARIA EVAPORATORE	CFM	1800	2826	3532	3600	5651
	LS	850	1334	1667	1699	2667
PRESSIONE STATICA ESTERNA	mmAq			10		20
FLUSSO ARIA CONDENSATORE	CFM	4500		5650	10000	11300
	LS	2124		2667	4719	5333
CONTROLLO				CONTROLLER SOTTILE		CONTROLLER SEQUENZIALE
LUNGHEZZA FILI DI CONTROLLO (STANDARD/MAX) : DIMENSIONI	m : mm ²			7 / 15 - 0,14		- / 100 - 0,14
COMPRESSORE (TIPO/QUANTITÀ)				A SPIRALE/1		A SPIRALE/2
FILTRO ARIA (TIPO/QUANTITÀ)				SARANET LAVABILE/1		SARANET LAVABILE/2
DIMENSIONI FILTRO ARIA (LUNGHEZZA x LARGHEZZA x SPESSORE)	mm	820 x 615 x 1		1020 x 615 x 1		840 x 667 x 1

MODELLO		UATYP200A	UATYP250A	UATYP300A	UATYP360A	UATYP420A
REFRIGERANTE				R407C		
CARICO DEL REFRIGERANTE	kg	5,8 x 2	9,4 x 2	9,6 x 2	13,5 / 16,0	16,0 x 2
FLUSSO ARIA EVAPORATORE	CFM	6710	8000	9300	11000	12500
	LS	3167	3776	4531	5191	5899
PRESSIONE STATICA ESTERNA	mmAq	20			30	
FLUSSO ARIA CONDENSATORE	CFM	11300			20000	
	LS	5333			9439	
CONTROLLO				CONTROLLER SEQUENZIALE		
LUNGHEZZA FILI DI CONTROLLO (STANDARD/MAX) : DIMENSIONI	m : mm ²			- / 100 - 0,14		
COMPRESSORE (TIPO/QUANTITÀ)				A SPIRALE/2		
FILTRO ARIA (TIPO/QUANTITÀ)				SARANET LAVABILE/2		SARANET LAVABILE/2 & 4
DIMENSIONI FILTRO ARIA (LUNGHEZZA x LARGHEZZA x SPESSORE)	mm	840 x 667 x 1		1370 x 735 x 1		860 x 595 & 600 x 4

DATI ELETTRICI

SOLO RAFFREDDAMENTO (R22)

MODELLO		UAT60A	UAT80A	UAT100A	UAT120A	UAT150A
ALIMENTAZIONE ELETTRICA	V/ph/Hz	400 / 3N ~ / 50				
VOLTAGGI AMMESSI	V	380 ~ 415				
CORRENTE CONTINUA MASSIMA (COMP)	A	14,0	23,0	26,9	27,5	23,0 x 2
CORRENTE ELETTRICA DI PIENO CARICO (FLA, COMP)	A	12,1	15,6	16,9	22,3	15,6 x 2
CORRENTE A ROTORE BLOCCATO (LRA, COMP)	A	74	95	118	118	95 x 2
MODELLO		UAT200A	UAT250A	UAT300A	UAT360A	UAT420A
ALIMENTAZIONE ELETTRICA	V/ph/Hz	400 / 3N ~ / 50				
VOLTAGGI AMMESSI	V	380 ~ 415				
CORRENTE CONTINUA MASSIMA (COMP)	A	26,9 x 2	27,5 x 2	42,0 x 2	35,0, 50,0	50,0 x 2
CORRENTE ELETTRICA DI PIENO CARICO (FLA, COMP)	A	16,9 x 2	22,3 x 2	30,0 x 2	24,0, 30,0	30,0 x 2
CORRENTE A ROTORE BLOCCATO (LRA, COMP)	A	118 x 2	118 x 2	174 x 2	175, 215	215 x 2

POMPA DI CALORE (R22)

MODELLO		UATY60A	UATY80A	UATY100A	UATY120A	UATY150A
ALIMENTAZIONE ELETTRICA	V/ph/Hz	400 / 3N ~ / 50				
VOLTAGGI AMMESSI	V	380 ~ 415				
CORRENTE CONTINUA MASSIMA (COMP)	A	17,0	22,0	31,0	27,5	22,0 x 2
CORRENTE ELETTRICA DI PIENO CARICO (FLA, COMP)	A	15,0	19,5	23,0	22,3	19,5 x 2
CORRENTE A ROTORE BLOCCATO (LRA, COMP)	A	101	84	81	118	84 x 2
MODELLO		UATY200A	UATY250A	UATY300A	UATY360A	UATY420A
ALIMENTAZIONE ELETTRICA	V/ph/Hz	400 / 3N ~ / 50				
VOLTAGGI AMMESSI	V	380 ~ 415				
CORRENTE CONTINUA MASSIMA (COMP)	A	31,0 x 2	27,5 x 2	42,0 x 2	35,0, 50,0	50,0 x 2
CORRENTE ELETTRICA DI PIENO CARICO (FLA, COMP)	A	23,0 x 2	22,3 x 2	30,0 x 2	24,0, 30,0	30,0 x 2
CORRENTE A ROTORE BLOCCATO (LRA, COMP)	A	81 x 2	118 x 2	174 x 2	175, 215	215 x 2

SOLO RAFFREDDAMENTO (R407C)

MODELLO		UATP60A	UATP80A	UATP100A	UATP120A	UATP150A
ALIMENTAZIONE ELETTRICA	V/ph/Hz	400 / 3N ~ / 50				
VOLTAGGI AMMESSI	V	380 ~ 415				
CORRENTE CONTINUA MASSIMA (COMP)	A	14,0	23,0	26,9	31,0	23,0 x 2
CORRENTE ELETTRICA DI PIENO CARICO (FLA, COMP)	A	13,0	15,9	16,9	22,3	15,6 x 2
CORRENTE A ROTORE BLOCCATO (LRA, COMP)	A	74	95	118	118	95 x 2
MODELLO		UATP200A	UATP250A	UATP300A	UATP360A	UATP420A
ALIMENTAZIONE ELETTRICA	V/ph/Hz	400 / 3N ~ / 50				
VOLTAGGI AMMESSI	V	380 ~ 415				
CORRENTE CONTINUA MASSIMA (COMP)	A	26,9 x 2	31,0 x 2	42,0 x 2	35,0, 50,0	50,0 x 2
CORRENTE ELETTRICA DI PIENO CARICO (FLA, COMP)	A	16,9 x 2	22,3 x 2	30,0 x 2	24, 30	30,0 x 2
CORRENTE A ROTORE BLOCCATO (LRA, COMP)	A	118 x 2	118 x 2	174 x 2	175, 215	215 x 2

POMPA DI CALORE (R407)

MODELLO		UATYP60A	UATYP80A	UATYP100A	UATYP120A	UATYP150A
ALIMENTAZIONE ELETTRICA	V/ph/Hz	400 / 3N ~ / 50				
VOLTAGGI AMMESSI	V	380 ~ 415				
CORRENTE CONTINUA MASSIMA (COMP)	A	17,0	23,0	26,9	31,0	23,0 x 2
CORRENTE ELETTRICA DI PIENO CARICO (FLA, COMP)	A	15,0	15,9	16,9	22,3	15,9 x 2
CORRENTE A ROTORE BLOCCATO (LRA, COMP)	A	101	95	118	118	95 x 2
MODELLO		UATYP200A	UATYP250A	UATYP300A	UATYP360A	UATYP420A
ALIMENTAZIONE ELETTRICA	V/ph/Hz	400 / 3N ~ / 50				
VOLTAGGI AMMESSI	V	380 ~ 415				
CORRENTE CONTINUA MASSIMA (COMP)	A	26,9 x 2	31,0 x 2	42,0 x 2	35,0, 50,0	50,0 x 2
CORRENTE ELETTRICA DI PIENO CARICO (FLA, COMP)	A	16,9 x 2	22,3 x 2	32,0 x 2	24, 30	30,0 x 2
CORRENTE A ROTORE BLOCCATO (LRA, COMP)	A	118 x 2	118 x 2	174 x 2	175, 215	215 x 2

ALLACCIAMENTI ELETTRICI

- A tutto il lavoro per il sistema elettrico deve essere eseguito da un elettricista qualificato e deve rispettare i requisiti di fornitura locali e la legislazione ad essi associata.

Metodo per collegare i fili elettrici

Prima di collegare i fili, consultare l'azienda per la fornitura di energia elettrica di competenza.

1. L'intero diagramma del sistema elettrico dell'unità.

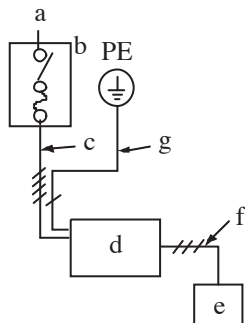

a.	Alimentazione Elettrica	d.	Unità
b.	Interruttore/ fusibile principale (alimentazione di campo)	e.	Telecomando
c.	Fili per l'alimentazione elettrica dell'unità	f.	Fili di collegamento per l'unità e il telecomando
		g.	Terra

2. Collegamento a filo del telecomando.

UAT(Y)(P)150, 200, 250, 300, 360, 420A

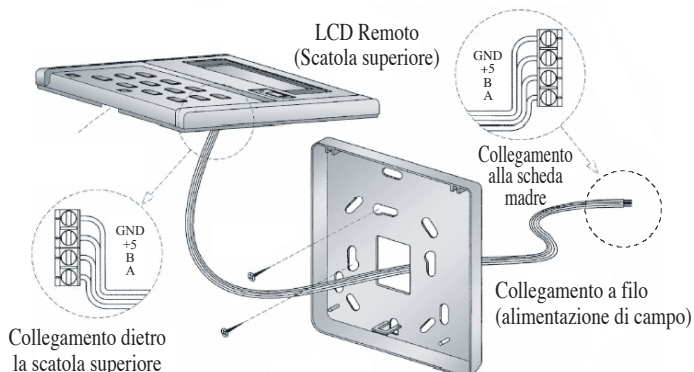

Nota: Nei modelli UAT(Y)(P)60, 80, 100, 120A, il filo è collegato al telecomando. Collegamento direttamente al connettore "CN2" della scheda madre.

3. Collegamento elettrico dell'unità

Rimuova il pannello e collegli i legare del gruppo di alimentazione delle unità al blocchetto terminali, come indicato sotto.

UAT(Y)(P)60, 80, 100, 120A

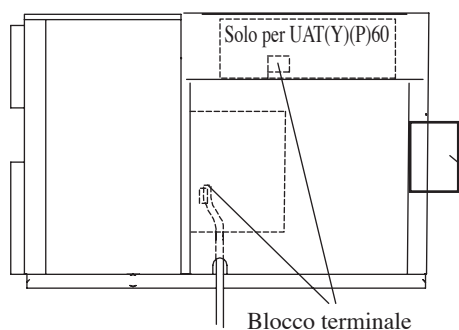

UAT(Y)(P)150, 200A

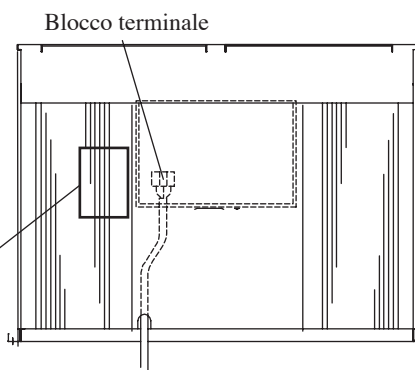

UAT(Y)(P)250, 300, 360, 420A

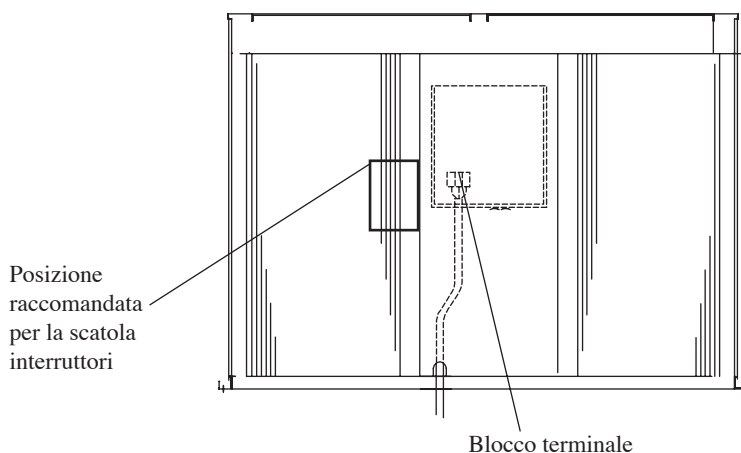

NOTA: Mentre si installa l'interruttore di circuito sull'unità, assicurarsi che le viti non danneggino i componenti (ad es. serpentina) all'interno dell'unità.
Le l'interruttore di corrente può inoltre essere installata senza fissarla all'unità.

ALLACCIAMENTI ELETTRICI

La disposizione del blocchetto terminali per il regolatore è indicata sotto.

MODULO DI CONTROLLO UAT(Y)(P)60A

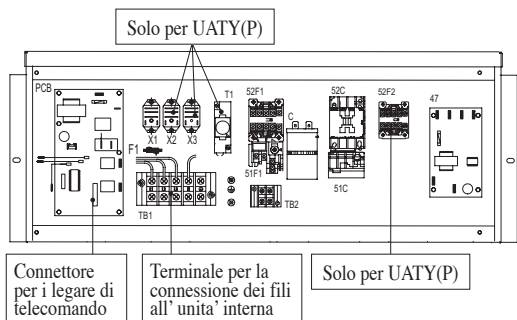

MODULO DI CONTROLLO UATY(P)150, 200A

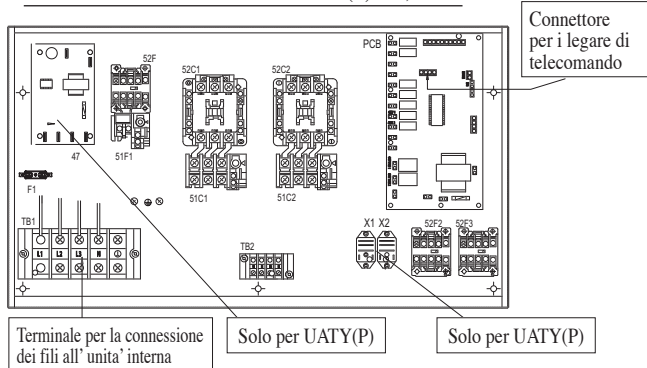

MODULO DI CONTROLLO UAT(Y)80, 100A, UAT(Y)(P)120A

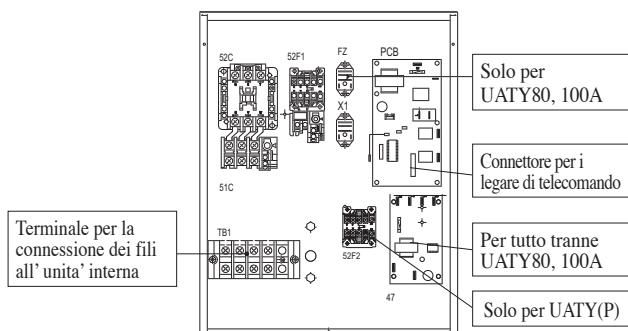

MODULO DI CONTROLLO UAT(P)150, 200A

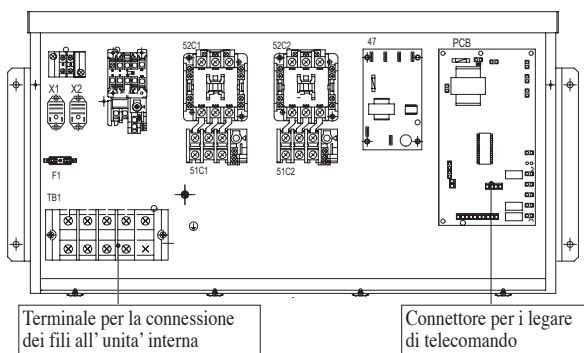

MODULO DI CONTROLLO UATYP80, 100A

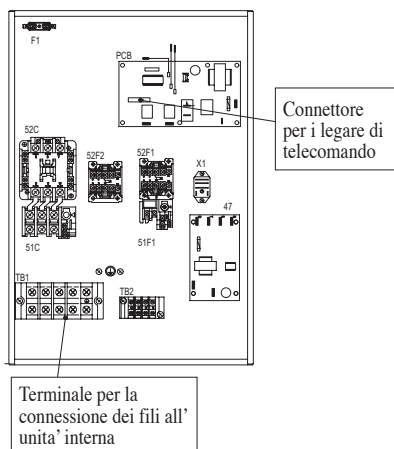

MODULO DI CONTROLLO UAT(Y)(P)250A

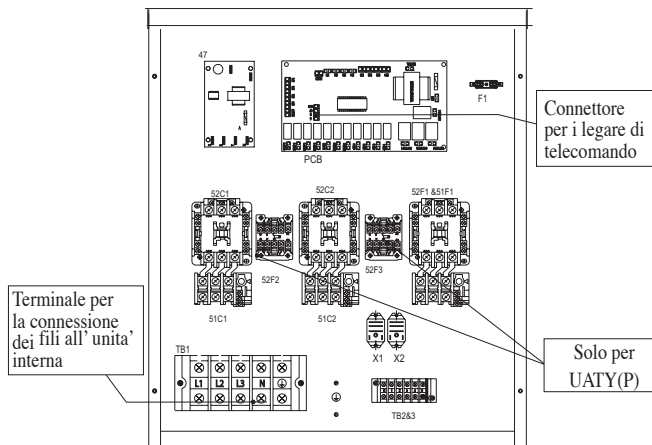

MODULO DI CONTROLLO UAT(Y)(P)300A

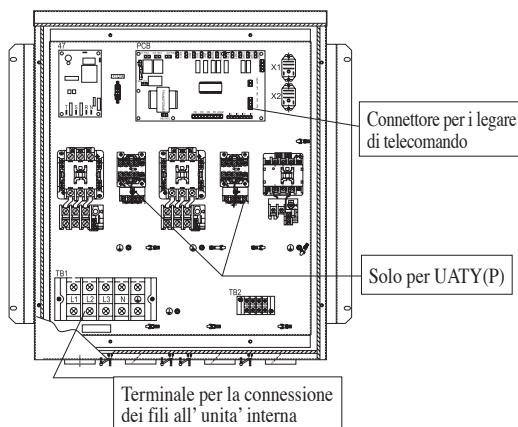

MODULO DI CONTROLLO UAT(Y)(P)360, 420A

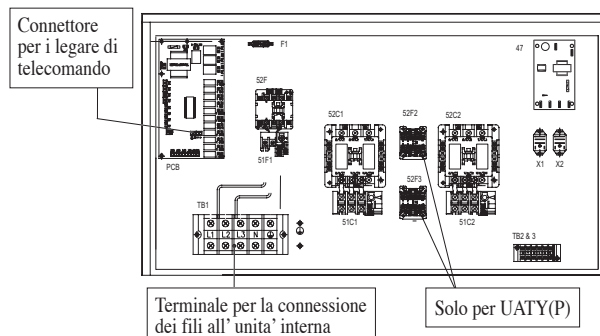

ALLACCIAMENTI ELETTRICI

Esempio di cablaggio e Selezione dell'Interruttore di Circuito

380 ~ 415V, 3N ~ /50

MODELLO	CAVO DI ALIMENTAZIONE (mm ²)	CAPACITÀ INTERRUOTORE (A)	INTERRUPTORE DI PROTEZIONE DA SOVRACORRENTE (A)	MESSA A TERRA (m ² de mm ²)
UAT(Y)(P)60A	6	32	32	6
UAT(Y)(P)80A	6	32	32	6
UAT(Y)(P)100A	10	50	50	10
UAT(Y)(P)120A	10	50	50	10
UAT(Y)(P)150A	10	50	50	10
UAT(Y)(P)200A	16	63	63	16
UAT(Y)(P)250A	25	80	80	25
UAT(Y)(P)300A	35	100	100	35
UAT(Y)(P)360A	50	125	125	50
UAT(Y)(P)420A	50	125	125	50

Nota:

Essendo presente una separazione di contatto su tutti i poli, un interruttore principale o altri strumenti per lo scollegamento deve essere integrato ai cavi elettrici fissi adeguandosi alla normativa locale e nazionale.

- L'unità deve essere cablata direttamente su un quadro di distribuzione elettrica attraverso un interruttore di circuito (opzione preferita) o tramite un fusibile HRC.
- Installare l'insieme di cavi per l'alimentazione elettrica per controllare il modulo. Collegare i cavi di controllo per comandare il blocco terminale dal foro della scatola di controllo.
- Deve essere effettuata la messa a terra dei fili.
- Il cavo per la fornitura di corrente deve corrispondere a H07RN-F, cioè il requisito minimo previsto, e deve essere usato in un tubo protettivo.

⚠ Avvertenza

- Prima di lavorare in questa unità, isolarla dalla corrente elettrica.
- I fili elettrici su questa unità e sul telecomando devono essere installati secondo i requisiti appropriati dettati dal codice sulle installazioni elettriche locali.

RANGE DI FUNZIONAMENTO

Accertarsi che la temperatura di funzionamento rientri nella gamma consentita.

Raffreddamento (R22)

Unità solo raffreddamento

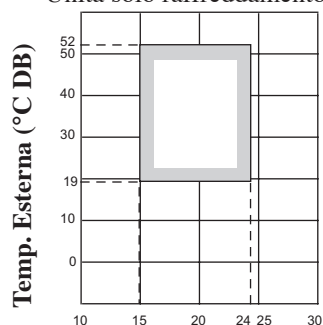

Temp. Interna (°C WB)

Raffreddamento (R407C)

Unità solo freddo e Modalità di raffreddamento per la pompa di calore Modello

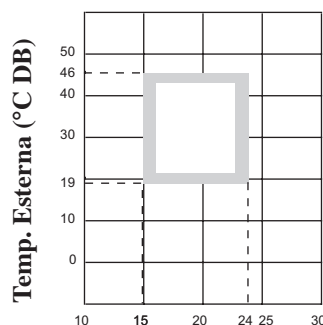

Temp. Interna (°C WB)

Raffreddamento (R22)

Modalità di raffreddamento per la pompa di calore Modello

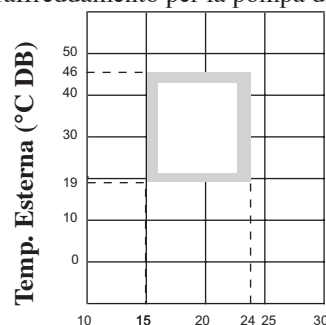

Temp. Interna (°C WB)

Pompa Di Calore

Solo Unità Pompa di Calore

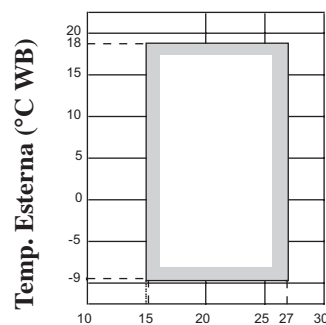

Temp. Interna (°C DB)

⚠ CAUTELA :

L'uso del condizionatore al di fuori della gamma della temperatura d'esercizio e dell'umidità può causare danni gravi.

PRECAUZIONI SPECIALI QUANDO SI OCCUPANO DELL'UNITÀ DI R407C

- Il gas R407C è un refrigerante zeotropico con odp e zetlo e quindi conforme al "Protocollo di Montreal". E' necessario utilizzare olio Poliestere (POE) per la lubrificazione del compressore; le prestazioni sono simili al refrigerante.
- L'olio di POE o PVE è usato come lubrificante per il compressore R407C, che è differente dall'olio minerale usato per il compressore R22. Durante installazione o l'assistenza, la precauzione supplementare deve essere presa per non esporre il sistema di R407C troppo lungo ad aria umida. L'olio residuo di POE o PVE nelle condutture e i componenti possono assorbire l'umidità dell'aria.
- Il refrigerante R407C è più facilmente affetto dall'umidità della polvere che non l' R22; assicurarsi quindi di chiudere i terminali delle tubazioni prima di procedere all'installazione.
- Si raccomanda di non effettuare altre cariche d'olio nel compressore.
- Nessuno altro refrigerante diverso da R407C è permesso.
- Utilizzare strumenti ed attrezzature specifici per R407C (non devono essere usati per R22 o l'altro refrigerante)
 - i) Valvola di distribuzione e tubo flessibile di carica
 - ii) Rivelatore di perdita di gas
 - iii) Cilindro di refrigerante/cilindro di carica
 - iv) Adattatore pompa del vuoto
 - v) Attrezzi per saldatura
 - vi) Macchina per recupero di refrigerante
- L'asciuga filtro deve essere installato insieme al canale del liquido per tutti i condizionatori d'aria R407C. Ciò serve per minimizzare la contaminazione di umidità e sporco nel sistema refrigerante. L'asciuga filtro deve essere del tipo con colino molecolare. Per un sistema a pompa di calore, installare un asciugafiltro con flusso a due vie insieme al canale del liquido.

PULIZIA E MANUTENZIONE

Nota è valida per la Turchia solo: la durata dei nostri prodotti è di dieci (10) anni

MANUTENZIONE DEL FILTRO

- Togliere la polvere dal filtro usando un'aspirapolvere o lavarlo in acqua tiepida (sotto ai 40°C) con detersivo neutro.
- Sciacquare bene e asciugare il filtro prima di rimetterlo nell'unità.
- Non usare mai benzina o prodotti chimici per pulire il filtro.
- Pulire il filtro almeno due volte al mese. O più spesso, se necessario.

Posizione filtro

I filtri sono installati davanti allo scambiatore di calore interno.

* (Filtro aria : da ordinare espressamente o fornire in loco)

UAT(Y)(P)60, 80, 100, 120, 150, 200A

UAT(Y)(P)250, 300, 360, 420A

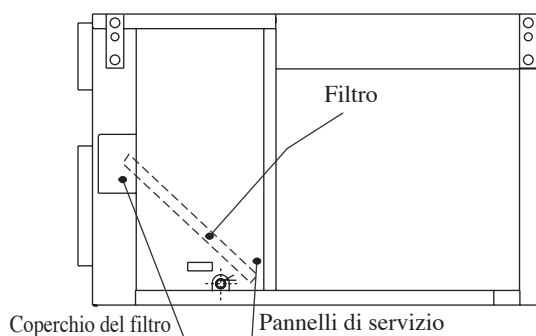

durante la procedura di assistenza
nota: entrambi i lati per l'unità 150, 200A

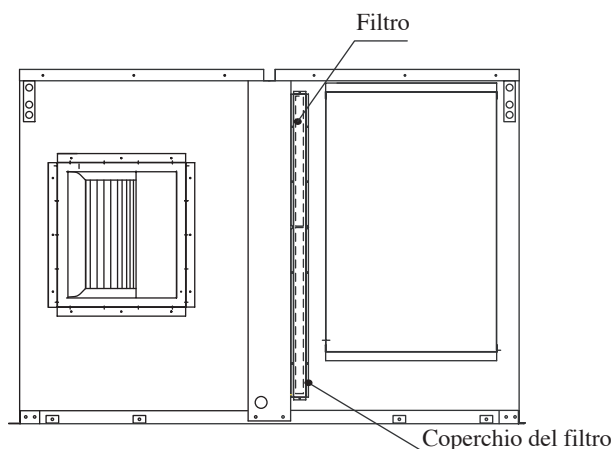

durante la procedura di assistenza

SPURGO E RICARICA

Le unità a cassa per il soffitto sono precaricate nello stabilimento di produzione con sufficiente refrigerante. Tuttavia, ci potrebbe essere la necessità di un ripristino della carica durante i lavori di manutenzione. Pertanto, si devono adottare alcune precauzioni per garantire il funzionamento ottimale e privo di problemi del sistema:

- (i) Il sistema deve essere completamente aspirato per assicurare che non ci sia gas non compatto o umidità nel sistema.
- (ii) Usare esclusivamente una pompa di aspirazione per l'R22 o R407C. Usando la stessa pompa di aspirazione per refrigeranti diversi si possono causare danni alla pompa o all'unità.
- (iii) Il refrigerante non deve mai essere rilasciato direttamente nell'ambiente.
- (iv) Quando si carica l'R407C, accertarsi che ad essere prelevato dalla bombola o dal contenitore di metallo sia solamente il liquido.

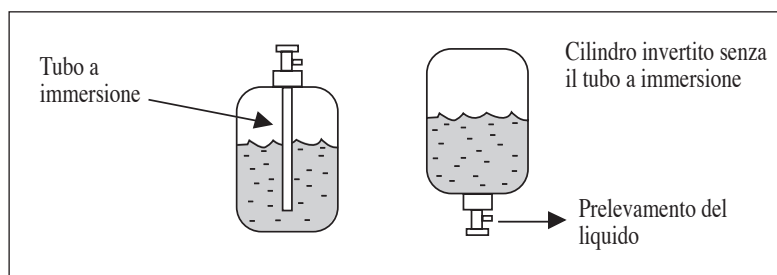

Normalmente la bombola o il contenitore di metallo del R407C è munita di un tubo a sifone per il travaso del liquido. Tuttavia, se il tubo a sifone non è disponibile, girare la bombola o il contenitore di metallo in modo da travasare il liquido dalla valvola sul fondo.

⚠ CAUTELA

- Non rabboccare mentre si sta riparando una perdita, perché potrebbe ridurre la prestazione dell'apparecchio. Vuotare completamente l'apparecchio e poi caricare nuovo refrigerante R22 & R407C rispettando la quantità indicata nelle specifiche.

GUASTI E RIPARAZIONI

Questa sezione contiene dei consigli per la riparazione di piccoli guasti. Qui di seguito, sono elencati alcuni guasti minori con le relative cause. Per richieste di pezzi di ricambio contattare il rivenditore autorizzato.

Problema	Origine	Intervento
L'unità non si avvia.	Interruzione di corrente.	Premere [ON/OFF] dopo il ripristino della corrente.
	Fusibile bruciato o interruttore di circuito scattato.	Sostituire il fusibile o reimpostare l'interruttore di circuito.
	Fase di cablaggio dell'alimentazione di corrente incorretta.	Modificare la fase di cablaggio.
Il compressore non funziona dopo che l'unità è stata accesa da 3 min.	Protezione contro gli avvii riavvicinati.	Attendere 3 min per l'avvio del compressore.
Il flusso d'aria è bassa.	Il filtro è pieno di polvere e sporco.	Pulire il filtro.
	Qualcosa ostruisce l'entrata o l'uscita dell'aria sulle unità.	Rimuovere gli ostacoli.
Il compressore funziona continuamente.	Filtro dell'aria sporco.	Pulire il filtro dell'aria.
	La temperatura impostata è troppo bassa (per il raffreddamento). La temperatura impostata è troppo alta (per il riscaldamento).	Reimpostare la temperatura.
Non esce aria fredda durante il ciclo di raffreddamento oppure non esce aria calda durante il ciclo di riscaldamento.	La temperatura impostata è troppo alta (per il raffreddamento). La temperatura impostata è troppo bassa (per il riscaldamento).	Impostare una temperatura più bassa. Impostare una temperatura più alta.
Sul ciclo del heating, il ventilatore dell'interno si arresta improvvisamente. UAT(Y)(P)60, 80, 100, 120A Durante il ciclo di riscaldamento, l'aria prodotta smette improvvisamente di riscaldare. UAT(Y)(P)150, 200, 250, 300, 360, 420A	L'unità opera il ciclo di sbrinamento.	Attendere per un po. (Sarà ripresa dopo lo sbrinamento.)

Se il guasto persiste, rivolgersi al servizio di assistenza autorizzato.

ESQUEMA Y DIMENSIONES

UAT(Y)(P)60A

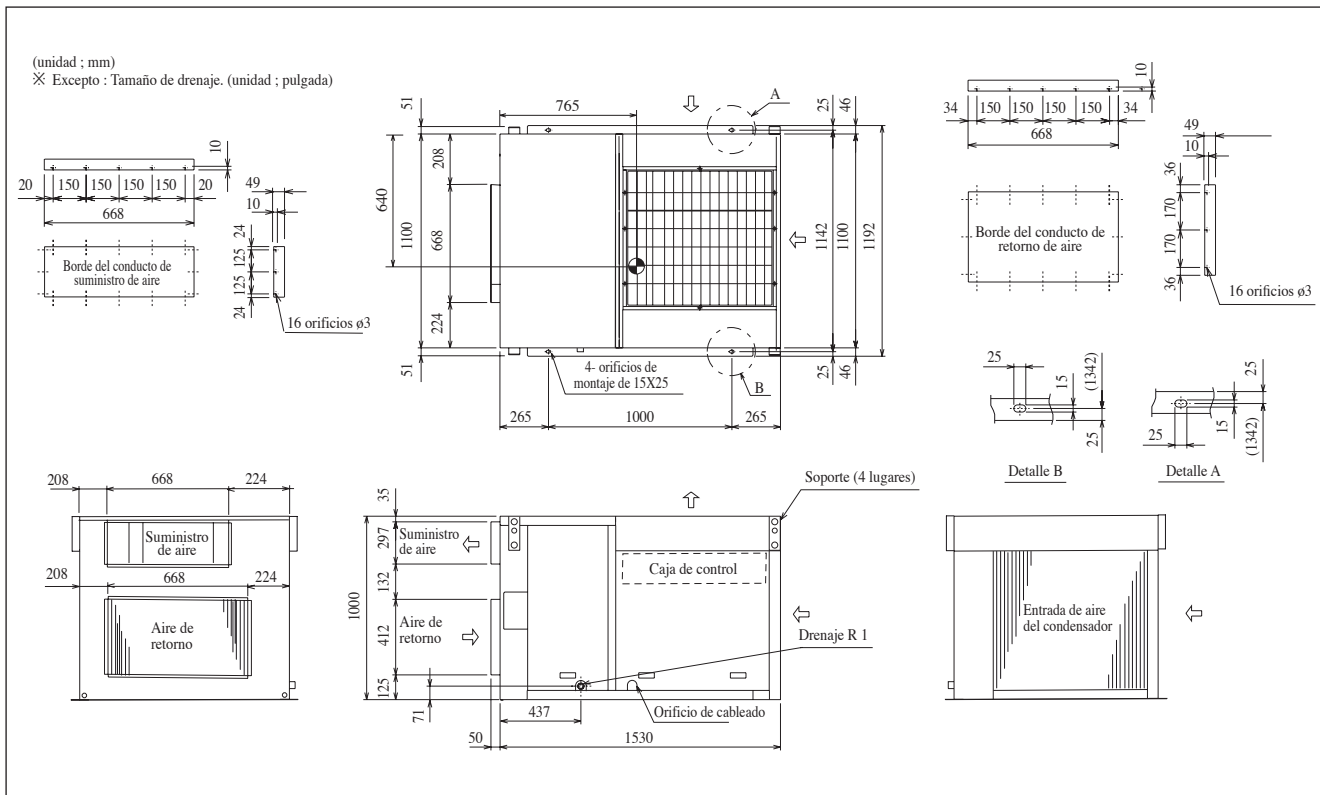

UAT(Y)(P)80, 100, 120A

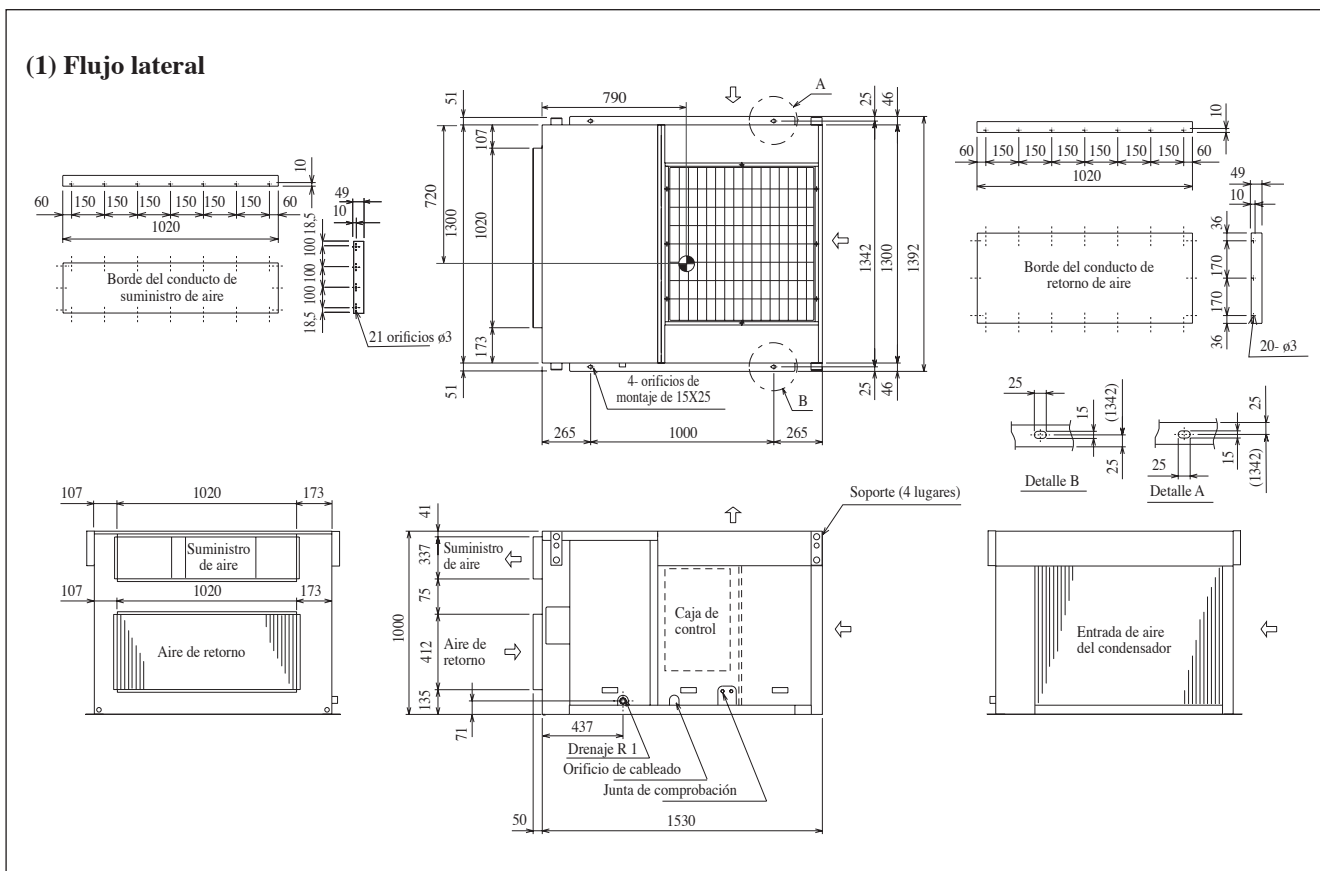

☉ CENTRO DE GRAVEDAD

ESQUEMA Y DIMENSIONES

UAT(Y)(P)150, 200A

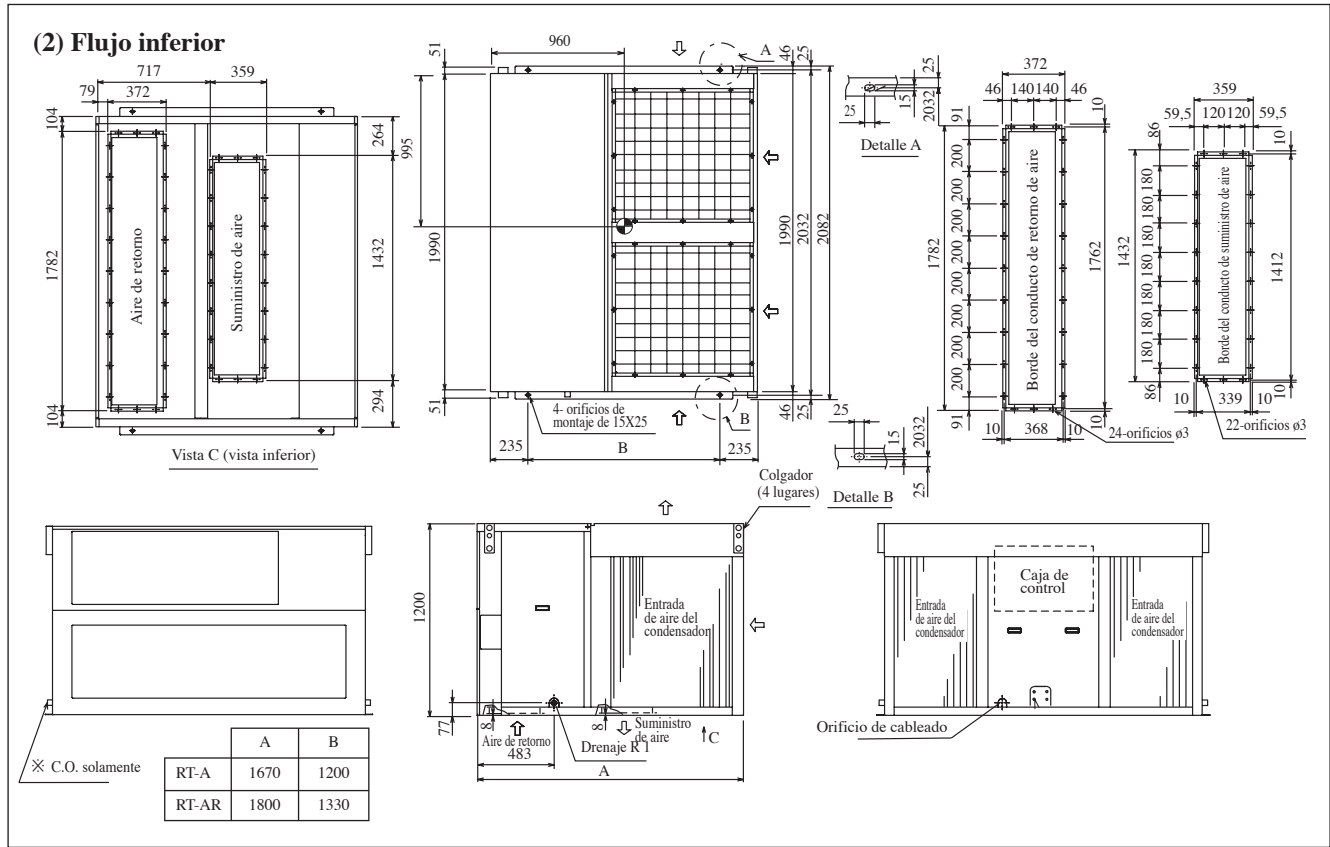

UAT(Y)(P)250, 300A

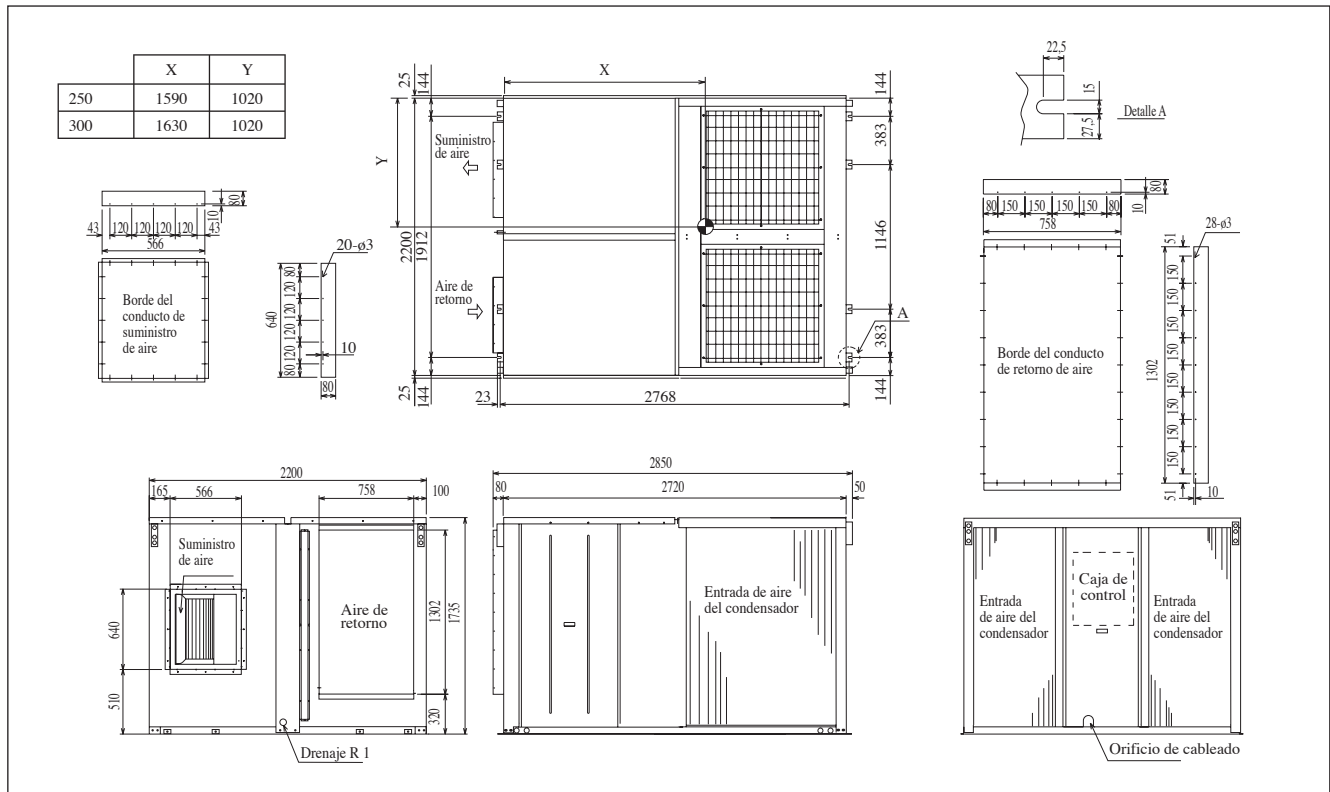

● CENTRO DE GRAVEDAD

ESQUEMA Y DIMENSIONES

UAT(Y)(P)360, 420A

	X	Y
360	1730	1130
420	1800	1080

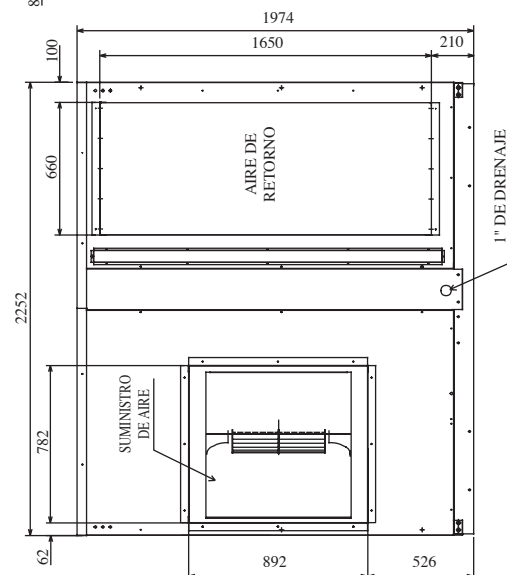
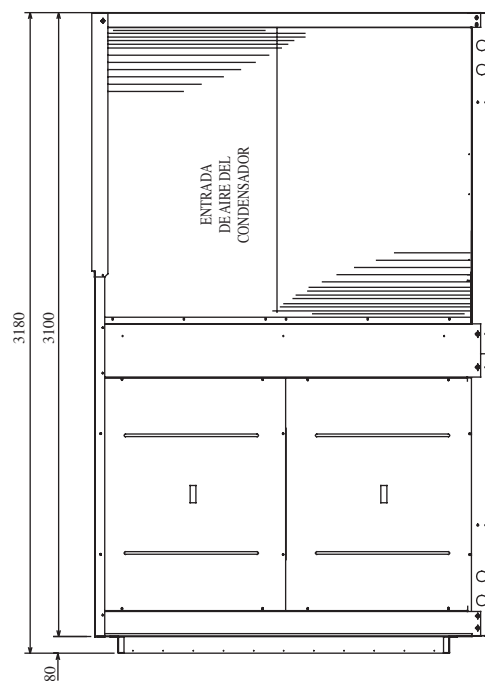
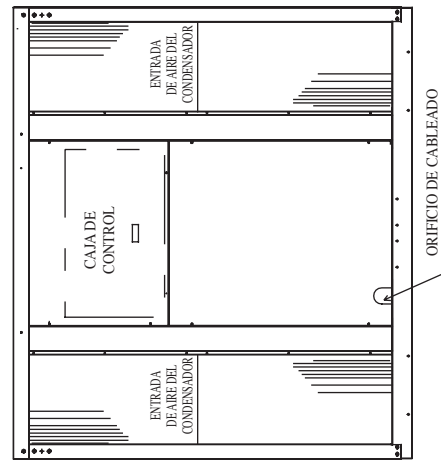
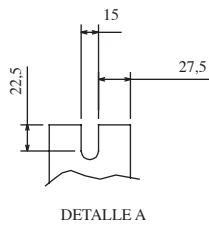
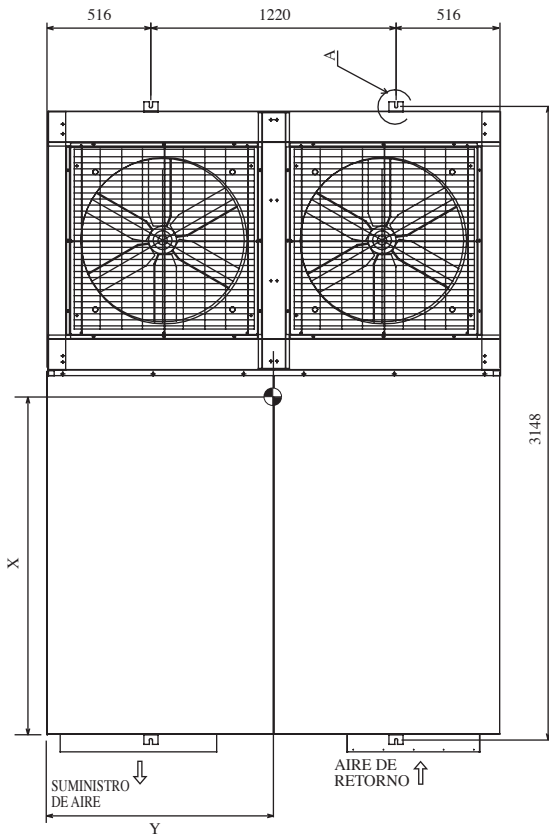

MANUAL DE INSTALACIÓN

Este manual facilita instrucciones de instalación que garantizan un seguro y buen funcionamiento de la unidad de aire acondicionado.

Es posible que sea necesario realizar un ajuste especial para adecuarse a los requisitos locales.

Por favor, antes de usar su equipo de aire acondicionado, lea cuidadosamente este manual de instrucciones, y consérvelo para futuras consultas.

Este aparato está diseñado para ser utilizado por especialistas o usuarios formados, en tiendas, industria ligera y en granjas, o para uso comercial por personas no expertas.

Este equipo no está previsto para ser utilizado por personas con discapacidades físicas, sensoriales o psicológicas, incluyendo a los niños, al igual que personas sin experiencia o conocimientos necesarios para ello, a menos que dispongan de una supervisión o instrucciones sobre el uso del equipo proporcionadas por una persona responsable de su seguridad.

Deberá vigilarse a los niños para evitar que jueguen con el aparato.

PRECAUCIONES DE SEGURIDAD

ADVERTENCIA

- La instalación y el mantenimiento deben ser realizados por personas calificadas que estén familiarizadas con el código y los reglamentos locales y que tengan experiencia en este tipo de equipo.
- Todo el cableado de campo debe instalarse de acuerdo al reglamento de cableado nacional.
- Antes de comenzar la instalación eléctrica de acuerdo con el diagrama de cableado, asegúrese de que el voltaje nominal de la unidad se corresponde con el de la placa de identificación.
- La unidad debe estar PUESTA A TIERRA para evitar posibles peligros debidos a fallas del aislamiento.
- Ningún cable eléctrico debe tocar el conducto de refrigeración ni ninguna parte móvil de los motores de ventilación.
- Antes de iniciar la instalación o reparación de la unidad, asegúrese de que ha sido apagada (OFF).
- Desconéctela de la fuente de energía principal antes de una revisión de la unidad de acondicionador de aire.
- NO tire del cable de energía cuando esté en funcionamiento. Esto puede causar serias descargas eléctricas que pueden resultar en riesgo de incendio.
- Mantenga las unidades de aire acondicionado, el cable de suministro eléctrico y el cableado de transmisión, por lo menos a 1m de los televisores y radios, para evitar imágenes distorsionadas y estáticas. (Dependiendo del tipo y fuente de ondas eléctricas, se mostrarán estáticas incluso a más de 1m de distancia).

IMPORTANTE

ESPAÑOL

Información importante en relación al refrigerante utilizado

Este producto contiene gases fluorados de efecto invernadero.

No vierta gases a la atmósfera.

Tipo de refrigerante: R407C

Valor GWP⁽¹⁾: 1773,85





⁽¹⁾ WP = Global Warming Potential (potencial de calentamiento global)

La cantidad de refrigerante está indicada en la placa de nombre de la unidad.

Puede ser necesario realizar inspecciones periódicas para localizar fugas de refrigerante, dependiendo de la legislación europea o local vigente. Contacte, por favor, con su distribuidor local para obtener más información.

PRECAUCIÓN

Asegúrese de seguir durante la instalación los siguientes puntos importantes.

- **No instalar la unidad ahí donde pueda haber fuga de gas inflamable.**
 -  En caso de fugas de gas y acumulaciones alrededor de la unidad, puede producirse un incendio.
- **Asegúrese de que la tubería de desagüe está conectada correctamente.**
 -  Si no está perfectamente conectada, puede ocurrir una fuga de agua y un humedecimiento de los muebles.
- **No sobrecargar la unidad.**
 - Esta unidad está pre-cargada en fábrica.
 -  Una sobrecarga ocasionará una sobreintensidad o daño al compresor.
- **Asegúrese de que el panel de la unidad vuelve a cubrirla bien colocado o de cualquier reparación.**
 -  Los paneles mal sujetos ocasionarán un funcionamiento ruidoso de la unidad.
- **Los extremos afilados y superficies de la bobina son lugares potenciales que podrían provocar peligro de lesiones. Evite todo contacto con estas partes.**
- **Antes de desenchufar la fuente de energía, coloque el interruptor de control remoto ON/OFF en posición "OFF" para impedir la molesta activación de la unidad.** Si no es así, los ventiladores de la unidad empezarán a girar automáticamente cuando se restablezca la corriente, significando un peligro para el personal técnico o para el usuario.
- **No opere aparatos de calor cerca de la unidad de aire acondicionado.**
- **No utilice cables con líos o juntas para la alimentación entrante.**
- **El equipamiento no es aplicable para un ambiente potencialmente explosivo.**

AVISO

Requisitos para la eliminación

El desmantelamiento de la unidad, así como el tratamiento del refrigerante, el aceite y otros componentes se debe realizar de acuerdo con la legislación aplicable.

INSTALACIÓN DE LA UNIDAD

1.1 Emplazamiento para la instalación

Instalar la unidad de manera que el aire distribuido por la unidad no pueda ser aspirado nuevamente (como en el caso de un cortocircuito con el aire de descarga). Dejar espacio suficiente alrededor de la unidad para el mantenimiento.

Cuando se instalan dos o más unidades en un emplazamiento, éstas deben ser colocadas de tal manera que una unidad no tome el aire de descarga de otra.

Verificar que no haya obstrucción al flujo de aire hacia adentro y hacia afuera de la unidad. Retirar los obstáculos que bloquean la entrada o la descarga de aire.

El emplazamiento debe estar bien ventilado, de manera que la unidad pueda aspirar y distribuir bastante aire.

Se recomienda instalar la unidad en:-

Un sitio capaz de soportar el peso de la unidad y aislar el ruido y vibraciones.

Un sitio con drenaje adecuado.

Un lugar donde la unidad no será enterrada por la nieve.

Un lugar donde el orificio de salida de aire no esté expuesto a vientos fuertes.

Un lugar donde la descarga de aire y el nivel de sonido en funcionamiento no moleste a los vecinos.

La ubicación donde no sea accesible al público general.

1.2 Soporte de unidad

1. La imagen muestra el uso del borde del techo para instalar estas unidades.
2. El borde deberá sellarse y fijarse al techo con cinta a prueba de intemperie. En la izquierda se sugiere un modo de sellar la unidad y el borde del techo.

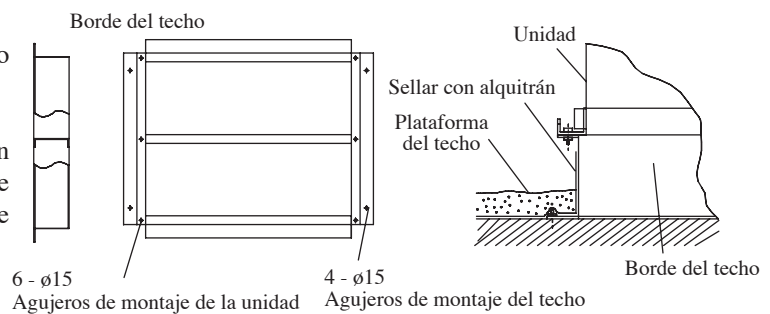

1.3 Instalación del conducto

- Esta unidad está equipada con aperturas de entrada y salida de aire. La conexión del conducto a la unidad debería realizarse con bridas de conducto y fijados directamente en las aperturas de aire con conectores de conducto flexibles para evitar la transmisión normal de ruido.
- Para evitar fugas de aire, todas las uniones de conductos deberán estar selladas.
- Los conductos de los espacios que no tengan aire acondicionado deberán ser aislados.
- Los conductos expuestos al exterior deberán estar protegidos contra la intemperie.
- Los conductos que entren en el edificio por el tejado deberán tener su entrada sellada con cinta a prueba de intemperie para evitar que la lluvia, arena, polvo, etc., entre en el edificio.
- El tamaño correcto del filtro debe ser instalado en el conducto de salida de aire.

⚠ PRECAUCIÓN

No instale la unidad a una altitud por encima de 2000m

INSTALACIÓN DE LA UNIDAD

1.4 Levantamiento de la unidad

Los soportes de elevación de la suspensión de la unidad en la esquina 4 de la unidad se utilizan para el propósito de elevación de la unidad.

El ángulo A de la cadena debe ser por lo menos 45° y el aislamiento se debe agregar en la esquina 4 de la cadena para prevenir el daño del panel al levantar.

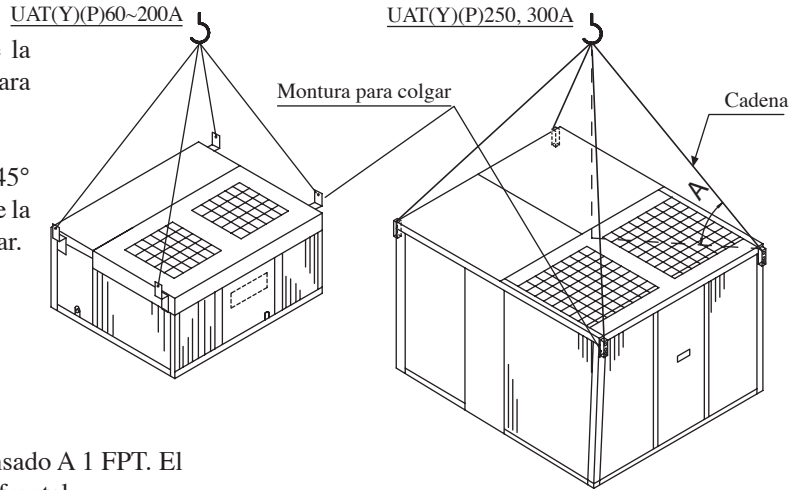

1.5 Tubo de drenaje

- Se suministra la estructura de drenaje condensado A 1 FPT. El tubo de drenaje se puede extraer por la parte frontal.
- El tubo de drenaje deberá suministrarse con una correa en la parte exterior de la unidad y también se deberá instalar inclinado para un correcto drenaje, como se indica en la derecha.
- Para evitar la formación de condensación y fugas, ponga aislación al tubo de drenaje para protegerlo contra líquidos.
- Cuando termine el trabajo de instalación de cableado, compruebe que no haya fugas y que el agua se drene correctamente.

El tubo de drenaje debería tener una rejilla de drenaje.

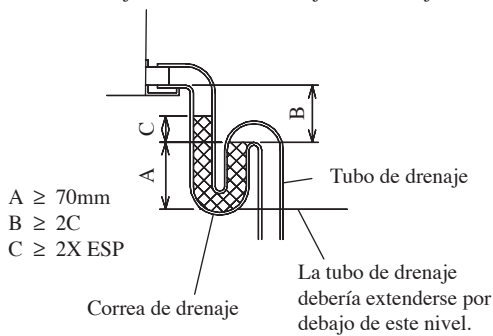

Nota: ESP = Presión Estática Exterior
Rejilla de drenaje para condensación

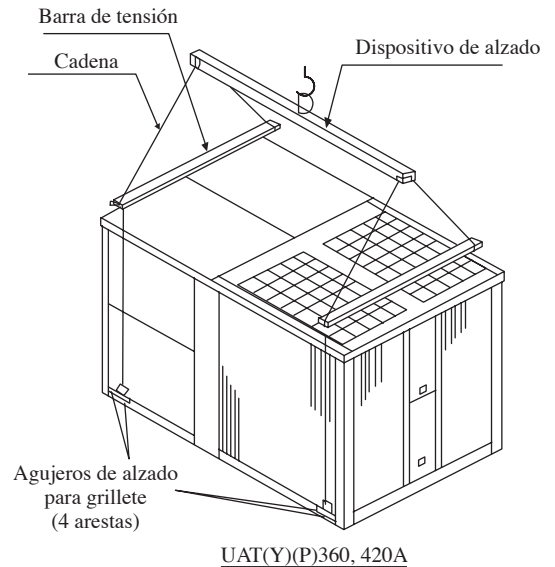

INSTALACIÓN DE LA UNIDAD

1.6 Espacio necesario alrededor de la unidad (unidad ; mm) Valor de espacio; separación mínima

UAT(Y)(P)60, 80, 100, 120A

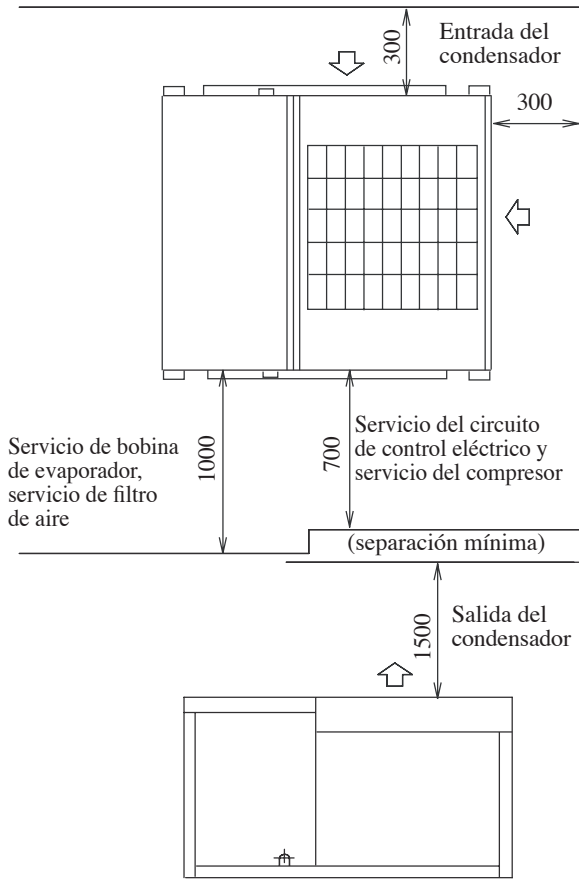

UAT(Y)(P)150, 200A

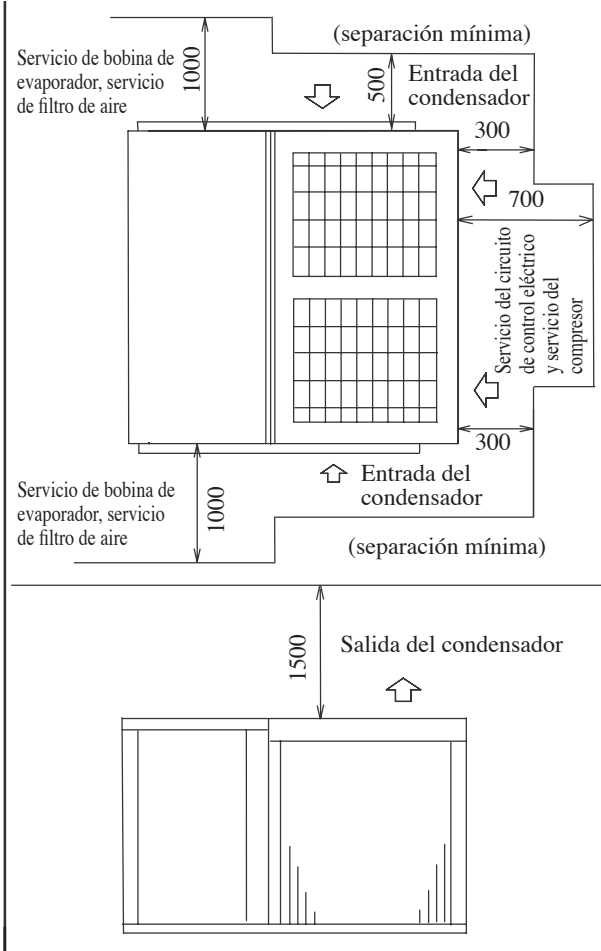

UAT(Y)(P)250, 300, 360, 420A

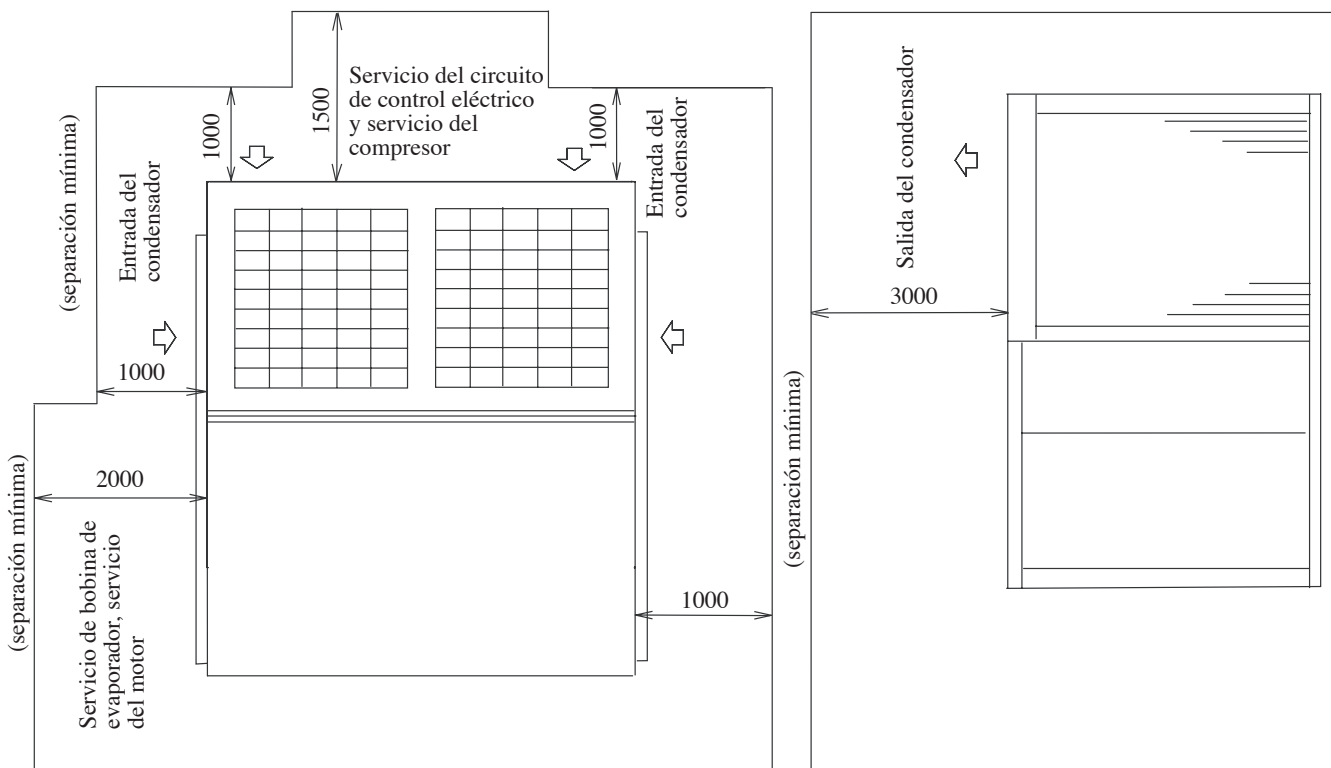

INSTALACIÓN DE LA UNIDAD

1.7 Conversión de unidad

Por favor compruebe las partes accesorias como se muestra abajo. (Embalado en la unidad, y disponible sólo para unidad convertible)

1. Cubierta de la entrada de costado	1 Pieza
2. Pata de cubierta	2 Piezas UAT(Y)(P)80, 100, 120A 4 Piezas UAT(Y)(P)150, 200A

En caso convertir a unidad de flujo descendiente, cambie según los pasos siguientes.

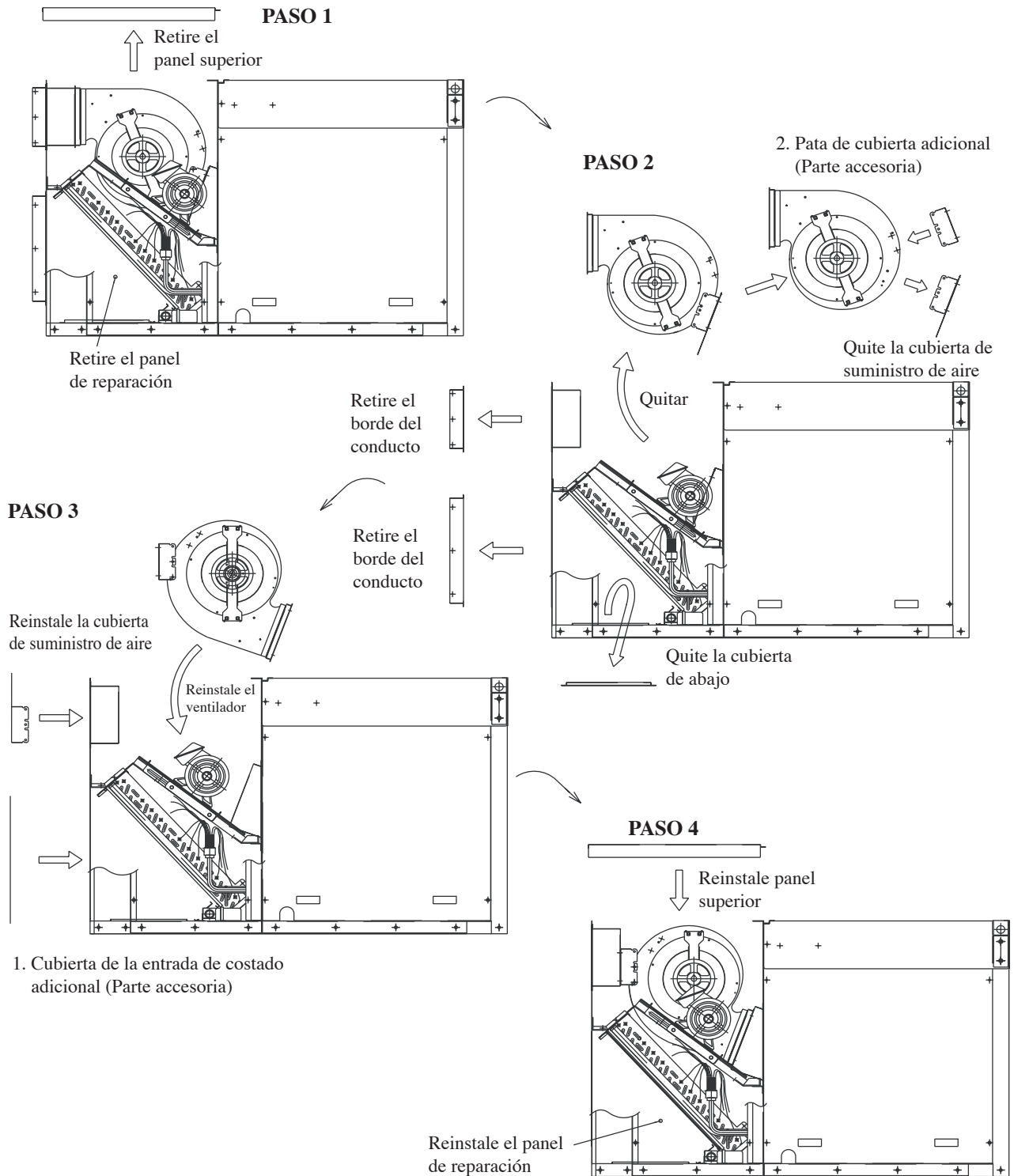

DATOS FÍSICOS

SÓLO REFRIGERACIÓN (R22)

MODELO		UAT60A	UAT80A	UAT100A	UAT120A	UAT150A
REFRIGERANTE				R22		
CARGA DE REFRIGERANTE	kg	5,2	4,0	5,9	6,2	4,5 x 2
FLUJO DE AIRE DEL EVAPORADOR	CFM	1800	2826	3532	3600	5651
	L/S	850	1334	1667	1699	2667
PRESIÓN ESTÁTICA EXTERIOR	mmAq			10		20
FLUJO DE AIRE DEL CONDENSADOR	CFM	4500		5650	8000	11300
	L/S	2124		2667	3776	5333
CONTROL				MANDO FINO		REGULADOR SECUENCIAL
LONGITUD DE CABLE DE CONTROL (ESTÁNDAR/MÁXIMO): TAMAÑO	m : mm ²			7 / 15 : 0,14		- / 100 : 0,14
COMPRESOR (TIPO/CANTIDAD)				ROLLO/1		ROLLO/2
FILTRO DE AIRE (TIPO/CANTIDAD)				SARANET LAVABLE/1		SARANET LAVABLE/2
DIMENSIÓN DEL FILTRO DE AIRE (LONGITUD x ANCHURA x GROSOR)	mm	820 x 615 x 1		1020 x 615 x 1		840 x 667 x 1

MODELO		UAT200A	UAT250A	UAT300A	UAT360A	UAT420A
REFRIGERANTE				R22		
CARGA DE REFRIGERANTE	kg	5,9 x 2	10,5 x 2	10,4 x 2	16,5 / 19,5	19,5 x 2
FLUJO DE AIRE DEL EVAPORADOR	CFM	6710	8000	9600	11000	12500
	L/S	3167	3776	4531	5191	5899
PRESIÓN ESTÁTICA EXTERIOR	mmAq	20			30	
FLUJO DE AIRE DEL CONDENSADOR	CFM	11300			20000	
	L/S	5333			9439	
CONTROL					REGULADOR SECUENCIAL	
LONGITUD DE CABLE DE CONTROL (ESTÁNDAR/MÁXIMO): TAMAÑO	m : mm ²				- / 100 : 0,14	
COMPRESOR (TIPO/CANTIDAD)					ROLLO/2	
FILTRO DE AIRE (TIPO/CANTIDAD)				SARANET LAVABLE/2		SARANET LAVABLE/2 & 4
DIMENSIÓN DEL FILTRO DE AIRE (LONGITUD x ANCHURA x GROSOR)	mm	840 x 667 x 1		1370 x 735 x 1		860 x 550 & 600 x 4

BOMBA DE CALOR (R22)

MODELO		UATY60A	UATY80A	UATY100A	UATY120A	UATY150A
REFRIGERANTE				R22		
CARGA DE REFRIGERANTE	kg	4,5	4,7	5,6	6,0	4,7 x 2
FLUJO DE AIRE DEL EVAPORADOR	CFM	1800	2826	3532	3600	5651
	L/S	850	1334	1667	1699	2667
PRESIÓN ESTÁTICA EXTERIOR	mmAq			10		20
FLUJO DE AIRE DEL CONDENSADOR	CFM	4500		5650	10000	11300
	L/S	2124		2667	4719	5333
CONTROL				MANDO FINO		REGULADOR SECUENCIAL
LONGITUD DE CABLE DE CONTROL (ESTÁNDAR/MÁXIMO): TAMAÑO	m : mm ²			7 / 15 : 0,14		- / 100 : 0,14
COMPRESOR (TIPO/CANTIDAD)				ROLLO/1		ROLLO/2
FILTRO DE AIRE (TIPO/CANTIDAD)				SARANET LAVABLE/1		SARANET LAVABLE/2
DIMENSIÓN DEL FILTRO DE AIRE (LONGITUD x ANCHURA x GROSOR)	mm	820 x 615 x 1		1020 x 615 x 1		840 x 667 x 1

MODELO		UATY200A	UATY250A	UATY300A	UATY360A	UATY420A
REFRIGERANTE				R22		
CARGA DE REFRIGERANTE	kg	5,6 x 2	10,0 x 2	9,4 x 2	13,3 / 16,4	16,4 x 2
FLUJO DE AIRE DEL EVAPORADOR	CFM	6710	8000	9600	11000	12500
	L/S	3167	3776	4531	5191	5899
PRESIÓN ESTÁTICA EXTERIOR	mmAq	20			30	
FLUJO DE AIRE DEL CONDENSADOR	CFM	11300			20000	
	L/S	5333			9439	
CONTROL					REGULADOR SECUENCIAL	
LONGITUD DE CABLE DE CONTROL (ESTÁNDAR/MÁXIMO): TAMAÑO	m : mm ²				- / 100 : 0,14	
COMPRESOR (TIPO/CANTIDAD)					ROLLO/2	
FILTRO DE AIRE (TIPO/CANTIDAD)				SARANET LAVABLE/2		SARANET LAVABLE/2 & 4
DIMENSIÓN DEL FILTRO DE AIRE (LONGITUD x ANCHURA x GROSOR)	mm	840 x 667 x 1		1370 x 735 x 1		860 x 505 & 600 x 4

SÓLO REFRIGERACIÓN (R407C)

MODELO		UATP60A	UATP80A	UATP100A	UATP120A	UATP150A
REFRIGERANTE				R407C		
CARGA DE REFRIGERANTE	kg	4,6	4,6	5,9	6,0	3,9 x 2
FLUJO DE AIRE DEL EVAPORADOR	CFM	1800	2826	3532	3600	5651
	L/S	850	1334	1667	1699	2667
PRESIÓN ESTÁTICA EXTERIOR	mmAq			10		20
FLUJO DE AIRE DEL CONDENSADOR	CFM	4500		5650	8000	11300
	L/S	2124		2667	3776	5333
CONTROL				MANDO FINO		REGULADOR SECUENCIAL
LONGITUD DE CABLE DE CONTROL (ESTÁNDAR/MÁXIMO): TAMAÑO	m : mm ²			7 / 15 : 0,14		- / 100 : 0,14
COMPRESOR (TIPO/CANTIDAD)				ROLLO/1		ROLLO/2
FILTRO DE AIRE (TIPO/CANTIDAD)				SARANET LAVABLE/1		SARANET LAVABLE/2
DIMENSIÓN DEL FILTRO DE AIRE (LONGITUD x ANCHURA x GROSOR)	mm	820 x 615 x 1		1020 x 615 x 1		840 x 667 x 1

MODELO		UATP200A	UATP250A	UATP300A	UATP360A	UATP420A
REFRIGERANTE				R407C		
CARGA DE REFRIGERANTE	kg	4,2 x 2	9,6 x 2	10,4 x 2	14,5 / 18,0	18,0 x 2
FLUJO DE AIRE DEL EVAPORADOR	CFM	6710	8000	9300	11000	12500
	L/S	3167	3776	4389	5191	5899
PRESIÓN ESTÁTICA EXTERIOR	mmAq	20			30	
FLUJO DE AIRE DEL CONDENSADOR	CFM	11300			20000	
	L/S	5333			9439	
CONTROL					REGULADOR SECUENCIAL	
LONGITUD DE CABLE DE CONTROL (ESTÁNDAR/MÁXIMO): TAMAÑO	m : mm ²				- / 100 : 0,14	
COMPRESOR (TIPO/CANTIDAD)					ROLLO/2	
FILTRO DE AIRE (TIPO/CANTIDAD)				SARANET LAVABLE/2		SARANET LAVABLE/2 & 4
DIMENSIÓN DEL FILTRO DE AIRE (LONGITUD x ANCHURA x GROSOR)	mm	840 x 667 x 1		1370 x 735 x 1		860 x 505 & 600 x 4

BOMBA DE CALOR (R407C)

MODELO		UATYP60A	UATYP80A	UATYP100A	UATYP120A	UATYP150A
REFRIGERANTE				R407C		
CARGA DE REFRIGERANTE	kg	4,3	5,2	6,0	6,0	5,0 x 2
FLUJO DE AIRE DEL EVAPORADOR	CFM	1800	2826	3532	3600	5651
	L/S	850	1334	1667	1699	2667
PRESIÓN ESTÁTICA EXTERIOR	mmAq			10		20
FLUJO DE AIRE DEL CONDENSADOR	CFM	4500		5650	10000	11300
	L/S	2124		2667	4719	5333
CONTROL				MANDO FINO		REGULADOR SECUENCIAL
LONGITUD DE CABLE DE CONTROL (ESTÁNDAR/MÁXIMO): TAMAÑO	m : mm ²			7 / 15 : 0,14		- / 100 : 0,14
COMPRESOR (TIPO/CANTIDAD)				ROLLO/1		ROLLO/2
FILTRO DE AIRE (TIPO/CANTIDAD)				SARANET LAVABLE/1		SARANET LAVABLE/2
DIMENSIÓN DEL FILTRO DE AIRE (LONGITUD x ANCHURA x GROSOR)	mm	820 x 615 x 1		1020 x 615 x 1		840 x 667 x 1

MODELO		UATYP200A	UATYP250A	UATYP300A	UATYP360A	UATYP420A
REFRIGERANTE				R407C		
CARGA DE REFRIGERANTE	kg	5,8 x 2	9,4 x 2	9,6 x 2	13,5 / 16,0	16,0 x 2
FLUJO DE AIRE DEL EVAPORADOR	CFM	6710	8000	9300	11000	12500
	L/S	3167	3776	4531	5191	5899
PRESIÓN ESTÁTICA EXTERIOR	mmAq	20			30	
FLUJO DE AIRE DEL CONDENSADOR	CFM	11300			20000	
	L/S	5333			9439	
CONTROL					REGULADOR SECUENCIAL	
LONGITUD DE CABLE DE CONTROL (ESTÁNDAR/MÁXIMO): TAMAÑO	m : mm ²				- / 100 : 0,14	
COMPRESOR (TIPO/CANTIDAD)					ROLLO/2	
FILTRO DE AIRE (TIPO/CANTIDAD)				SARANET LAVABLE/2		SARANET LAVABLE/2 & 4
DIMENSIÓN DEL FILTRO DE AIRE (LONGITUD x ANCHURA x GROSOR)	mm	840 x 667 x 1		1370 x 735 x 1		860 x 505 & 600 x 4

DATOS ELÉCTRICOS

SÓLO REFRIGERACIÓN (R22)

MODELO		UAT60A	UAT80A	UAT100A	UAT120A	UAT150A
SUMINISTRO ELÉCTRICO	V/ph/Hz	400 / 3N ~ / 50				
MARGEN DE LA TENSIÓN	V	380 ~ 415				
CORRIENTE CONTINUA MÁXIMA (COMP)	A	14,0	23,0	26,9	27,5	23,0 x 2
CORRIENTE DE CARGA COMPLETA (FLA, COMP)	A	12,1	15,6	16,9	22,3	15,6 x 2
CORRIENTE DE ROTOR BLOQUEADO (LRA, COMP)	A	74	95	118	118	95 x 2
MODELO		UAT200A	UAT250A	UAT300A	UAT360A	UAT420A
SUMINISTRO ELÉCTRICO	V/ph/Hz	400 / 3N ~ / 50				
MARGEN DE LA TENSIÓN	V	380 ~ 415				
CORRIENTE CONTINUA MÁXIMA (COMP)	A	26,9 x 2	27,5 x 2	42,0 x 2	35,0, 50,0	50,0 x 2
CORRIENTE DE CARGA COMPLETA (FLA, COMP)	A	16,9 x 2	22,3 x 2	30,0 x 2	24,0, 30,0	30,0 x 2
CORRIENTE DE ROTOR BLOQUEADO (LRA, COMP)	A	118 x 2	118 x 2	174 x 2	175, 215	215 x 2

BOMBA DE CALOR (R22)

MODELO		UATY60A	UATY80A	UATY100A	UATY120A	UATY150A
SUMINISTRO ELÉCTRICO	V/ph/Hz	400 / 3N ~ / 50				
MARGEN DE LA TENSIÓN	V	380 ~ 415				
CORRIENTE CONTINUA MÁXIMA (COMP)	A	17,0	22,0	31,0	27,5	22,0 x 2
CORRIENTE DE CARGA COMPLETA (FLA, COMP)	A	15,0	19,5	23,0	22,3	19,5 x 2
CORRIENTE DE ROTOR BLOQUEADO (LRA, COMP)	A	101	84	81	118	84 x 2
MODELO		UATY200A	UATY250A	UATY300A	UATY360A	UATY420A
SUMINISTRO ELÉCTRICO	V/ph/Hz	400 / 3N ~ / 50				
MARGEN DE LA TENSIÓN	V	380 ~ 415				
CORRIENTE CONTINUA MÁXIMA (COMP)	A	31,0 x 2	27,5 x 2	42,0 x 2	35,0, 50,0	50,0 x 2
CORRIENTE DE CARGA COMPLETA (FLA, COMP)	A	23,0 x 2	22,3 x 2	30,0 x 2	24,0, 30,0	30,0 x 2
CORRIENTE DE ROTOR BLOQUEADO (LRA, COMP)	A	81 x 2	118 x 2	174 x 2	175, 215	215 x 2

SÓLO REFRIGERACIÓN (R407C)

MODELO		UATP60A	UATP80A	UATP100A	UATP120A	UATP150A
SUMINISTRO ELÉCTRICO	V/ph/Hz	400 / 3N ~ / 50				
MARGEN DE LA TENSIÓN	V	380 ~ 415				
CORRIENTE CONTINUA MÁXIMA (COMP)	A	14,0	23,0	26,9	31,0	23,0 x 2
CORRIENTE DE CARGA COMPLETA (FLA, COMP)	A	13,0	15,9	16,9	22,3	15,6 x 2
CORRIENTE DE ROTOR BLOQUEADO (LRA, COMP)	A	74	95	118	118	95 x 2
MODELO		UATP200A	UATP250A	UATP300A	UATP360A	UATP420A
SUMINISTRO ELÉCTRICO	V/ph/Hz	400 / 3N ~ / 50				
MARGEN DE LA TENSIÓN	V	380 ~ 415				
CORRIENTE CONTINUA MÁXIMA (COMP)	A	26,9 x 2	31,0 x 2	42,0 x 2	35,0, 50,0	50,0 x 2
CORRIENTE DE CARGA COMPLETA (FLA, COMP)	A	16,9 x 2	22,3 x 2	30,0 x 2	24, 30	30,0 x 2
CORRIENTE DE ROTOR BLOQUEADO (LRA, COMP)	A	118 x 2	118 x 2	174 x 2	175, 215	215 x 2

BOMBA DE CALOR (R407C)

MODELO		UATYP60A	UATYP80A	UATYP100A	UATYP120A	UATYP150A
SUMINISTRO ELÉCTRICO	V/ph/Hz	400 / 3N ~ / 50				
MARGEN DE LA TENSIÓN	V	380 ~ 415				
CORRIENTE CONTINUA MÁXIMA (COMP)	A	17,0	23,0	26,9	31,0	23,0 x 2
CORRIENTE DE CARGA COMPLETA (FLA, COMP)	A	15,0	15,9	16,9	22,3	15,9 x 2
CORRIENTE DE ROTOR BLOQUEADO (LRA, COMP)	A	101	95	118	118	95 x 2
MODELO		UATYP200A	UATYP250A	UATYP300A	UATYP360A	UATYP420A
SUMINISTRO ELÉCTRICO	V/ph/Hz	400 / 3N ~ / 50				
MARGEN DE LA TENSIÓN	V	380 ~ 415				
CORRIENTE CONTINUA MÁXIMA (COMP)	A	26,9 x 2	31,0 x 2	42,0 x 2	35,0, 50,0	50,0 x 2
CORRIENTE DE CARGA COMPLETA (FLA, COMP)	A	16,9 x 2	22,3 x 2	32,0 x 2	24, 30	30,0 x 2
CORRIENTE DE ROTOR BLOQUEADO (LRA, COMP)	A	118 x 2	118 x 2	174 x 2	175, 215	215 x 2

CONEXIÓN DE CABLES

- Toda la instalación eléctrica se deberá realizar por un electricista calificado y de acuerdo con las exigencias locales de suministro eléctrico y normativas relacionadas.

Método de conexión de cableado eléctrico

Antes de conectar el cable, consulte la empresa de suministro eléctrico de su jurisdicción.

1. El esquema general del cableado de la unidad.

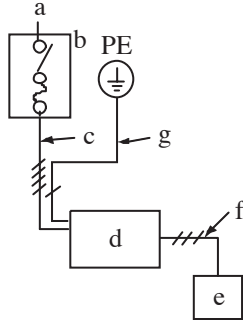

a.	Fuente de alimentación eléctrica	d.	Unidad
b.	Fusible/interruptor principal (suministro de campo)	e.	Control remoto
c.	Cableado de alimentación eléctrica para la unidad	f.	Cableado de conexión para la unidad y el control remoto
		g.	Conexión a tierra

2. Conexión de cable de mando a distancia.

UAT(Y)(P)150, 200, 250, 300, 360, 420A

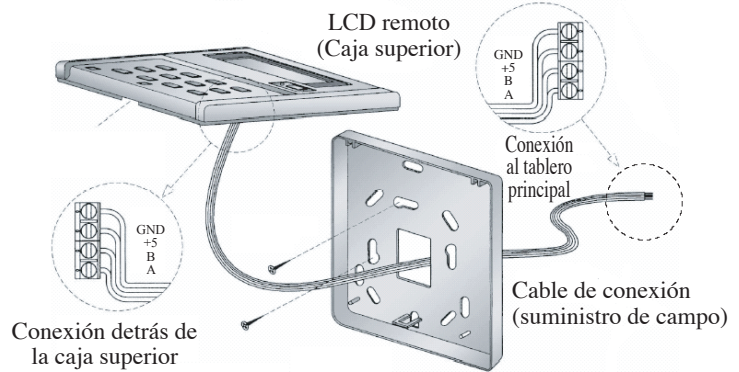

Nota: Para UAT(Y)(P)60, 80, 100, 120A, el cable es adjuntado al mando a distancia. Conecte directamente al conector "CN2" en el tablero principal.

3. Conexión de cableado a la unidad

Quite el panel y conecte los alambres de la fuente de alimentación de las unidades con el bloque de terminales, según lo demostrado abajo.

UAT(Y)(P)60, 80, 100, 120A

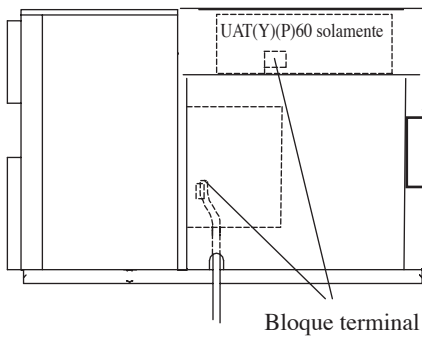

UAT(Y)(P)150, 200A

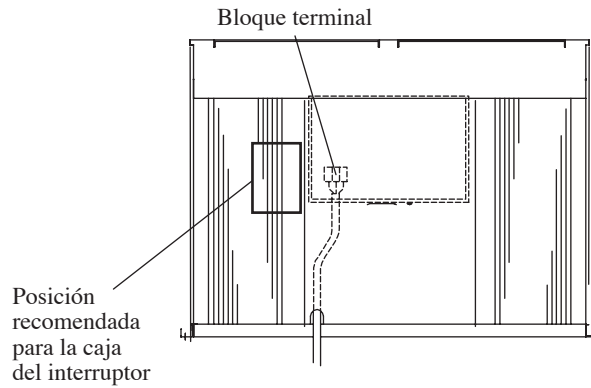

UAT(Y)(P)250, 300, 360, 420A

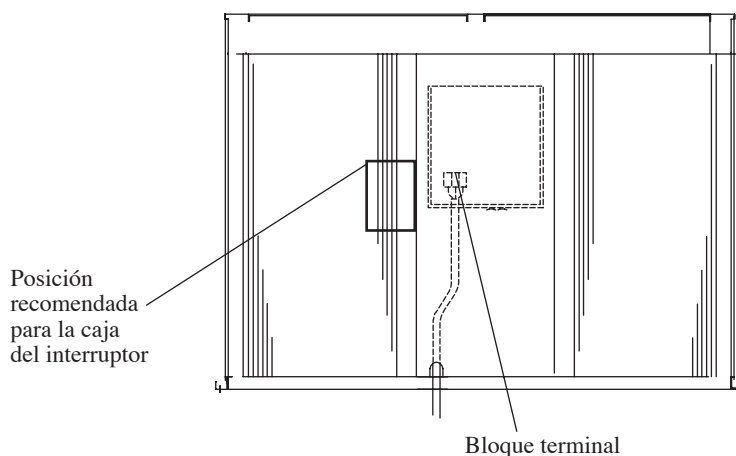

NOTA: Mientras instale el disyuntor en la unidad, asegúrese de que los tornillos no dañen los componentes (ej. bobina) de dentro de la unidad.
El disyuntor también se puede instalar sin colocar la unidad.

CONEXIÓN DE CABLES

El arreglo del bloque de terminales para el regulador se demuestra abajo.

MÓDULO DE CONTROL UAT(Y)(P)60A

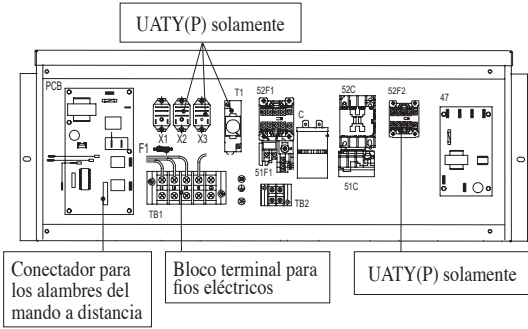

MÓDULO DE CONTROL UATY(P)150, 200A

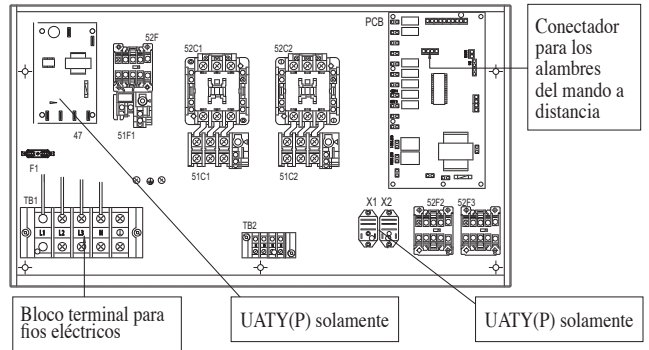

MÓDULO DE CONTROL UAT(Y)80, 100A, UAT(Y)(P)120A

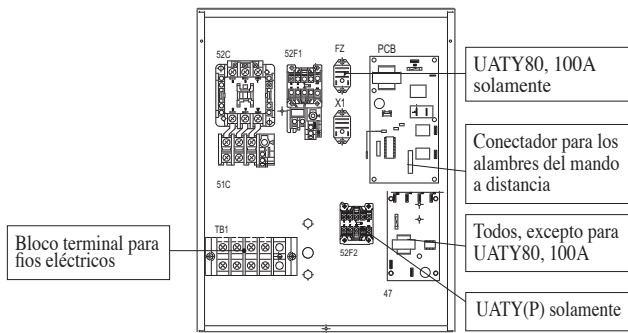

MÓDULO DE CONTROL UAT(P)150, 200A

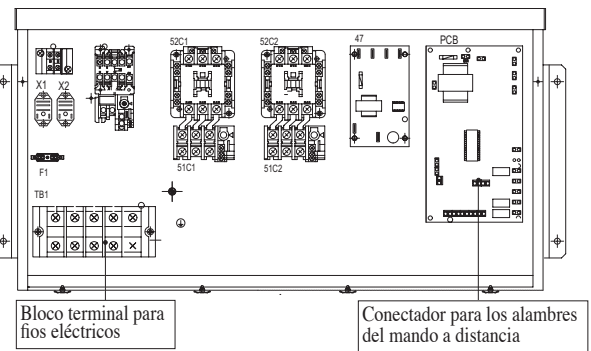

MÓDULO DE CONTROL UATYP80, 100A

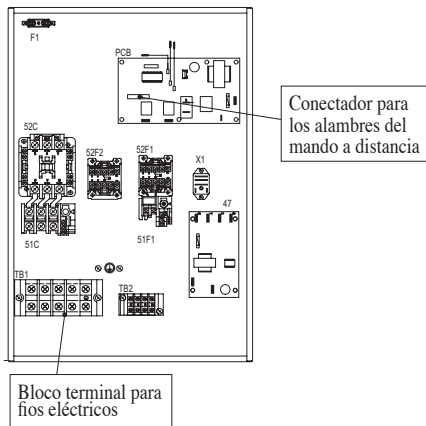

MÓDULO DE CONTROL UAT(Y)(P)250A

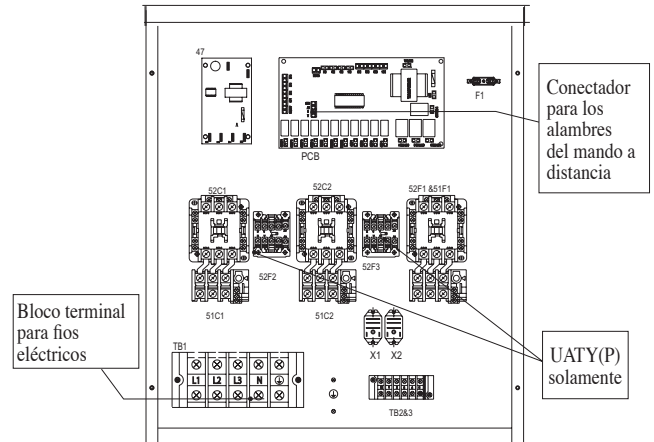

MÓDULO DE CONTROL UAT(Y)(P)300A

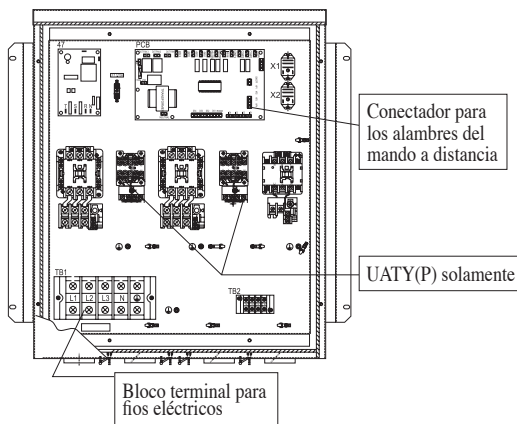

MÓDULO DE CONTROL UAT(Y)(P)360, 420A

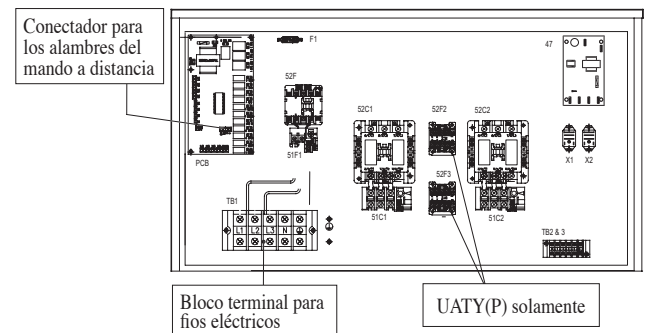

Español

CONEXIÓN DE CABLES

Ejemplo de instalación de cableado y selección de disyuntor

380 ~ 415V, 3N ~ /50

MODELO	CABLE ELECTRICO (mm ²)	CAPACIDAD DEL DISYUNTOR (A)	INTERRUPTOR DE PROTECCIÓN CONTRA SOBRECORRIENTE (A)	CABLE DE CONEXIÓN A TIERRA (mm ² over)
UAT(Y)(P)60A	6	32	32	6
UAT(Y)(P)80A	6	32	32	6
UAT(Y)(P)100A	10	50	50	10
UAT(Y)(P)120A	10	50	50	10
UAT(Y)(P)150A	10	50	50	10
UAT(Y)(P)200A	16	63	63	16
UAT(Y)(P)250A	25	80	80	25
UAT(Y)(P)300A	35	100	100	35
UAT(Y)(P)360A	50	125	125	50
UAT(Y)(P)420A	50	125	125	50

Nota:

Se deberá incorporar un interruptor general u otros medios de desconexión, que tengan una separación de contacto en todos los polos, en el cable fijo de acuerdo con la legislación nacional y local.

- Los cables de la unidad se deberán instalar directamente desde el cuadro de distribución eléctrica mediante un disyuntor (preferido) o fusible HRC.
- Fije el cableado de alimentación eléctrica al módulo de control. Conecte el cableado de control al bloque terminal de control a través del agujero de la caja de control
- Se deberá conectar el cableado de conexión a tierra.
- El cable de alimentación eléctrica deberá ser equivalente al H07RN-F que es el requisito mínimo, y deberá usarse en un tubo protector.

⚠ ADVERTENCIA

- Antes de trabajar en esta unidad, aíslala de la alimentación eléctrica.
- El cableado eléctrico a esta unidad y el control remoto deberán instalarse de acuerdo con los requisitos adecuados del código local de instalación eléctrica.

MARGEN DE OPERACIÓN

Asegúrese de que la temperatura de funcionamiento esté dentro de los márgenes aceptable.

Refrigeración (R22)

Unidad de sólo refrigeración

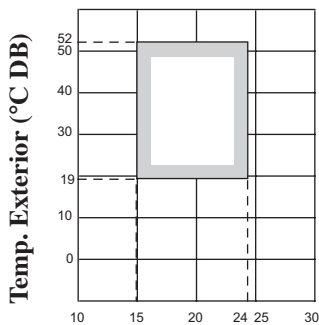

Temp. Interior (°C WB)

Refrigeración (R22)

Modo de enfriamiento Para Heat Pump Modelo

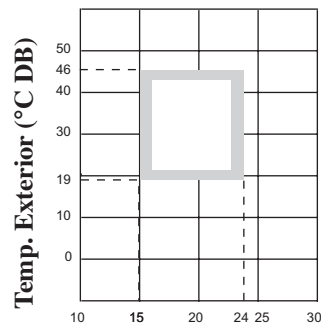

Temp. Interior (°C WB)

Refrigeración (R407C)

Enfriamiento Sólo Unit & Modo de enfriamiento Para Bomba de calor Modelo

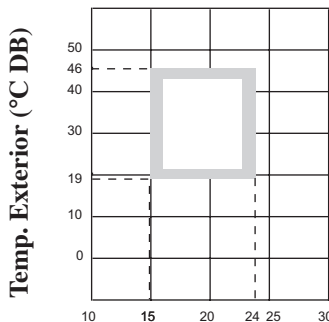

Temp. Interior (°C WB)

Bomba De Calor

Unidad de bomba de calentamiento solamente

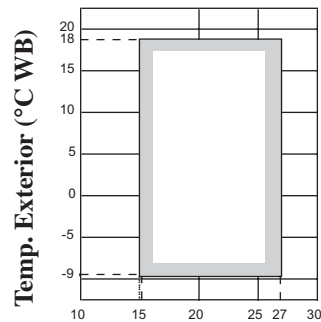

Temp. Interior (°C DB)

⚠ PRECAUCIÓN :

La utilización de su acondicionador de aire fuera del margen de temperatura y humedad correcto, puede estropear seriamente la unidad.

PRECAUCIONES ESPECIALES AL OCUPARSE DE LA UNIDAD DE R407C

- El refrigerante R407C es una mezcla azeotrópica que tiene el potencial del agotamiento de ozono de cero y así conformado a la regulación del Protocolo de Montreal. Requiere aceite del tipo Polyester (POE) para la lubricación del compresor. Su capacidad y rendimiento es similar al del refrigerante R22.
- El aceite de POE o PVE se utiliza como lubricante para el compresor de R407C, que es diferente del aceite mineral usado para el compresor R22. Durante la instalación o el mantenimiento, la precaución adicional se debe tomar para no exponer el sistema de R407C demasiado largo al aire húmedo. El aceite residual de POE o PVE en la tubería y los componentes pueden absorber la humedad del aire.
- El aceite de POE se utiliza para la lubricación del compresor con el refrigerante R407C, y es diferente al aceite mineral empleando con el refrigerante R22.
- No se permite la carga adicional de aceite al compresor.
- No se puede emplear ningún refrigerante más que el R407C.
- Herramientas específicas para el refrigerante R407C (no deben ser usados para R22 u otro refrigerante)
 - i) Manómetros y mangueras de descarga
 - ii) Detector de escape de Gas
 - iii) Cilindro de carga del refrigerante
 - iv) Bomba de vacío
 - v) Abocardador
 - vi) Máquina de recuperación de refrigerante
- El secador del filtro se ha de instalar junto la línea de líquido para condiciones de aire R407C. Esto es para minimizar la contaminación de la humedad y la suciedad en el sistema refrigerante. El secador del filtro ha de ser de tipo filtro molecular. Para un sistema de bomba de calor, instale un secador de filtro de dos vías de flujo junto a la línea de líquido.

REPARACIONES Y MANTENIMIENTO

Nota es válido sólo para Turquía: La vida útil de nuestros productos es de diez (10) años

SERVICIO DEL FILTRO

- Elimine el polvo adherido al filtro mediante una aspiradora o lavándolo en agua templada (a menos de 40°C) con un jabón neutro.
- Enjuague y seque bien el filtro antes de volverlo a colocar en la unidad.
- No use gasolina, sustancias volátiles ni productos químicos para limpiar el filtro.
- Limpie el filtro por lo menos una vez cada 2 semanas. O con mayor frecuencia si es necesario.

Posición del filtro

Los filtros se instalan delante del intercambiador de calor interior.

* (Filtros del Aire : orden especial o campo de suministro)

UAT(Y)(P)60, 80, 100, 120, 150, 200A

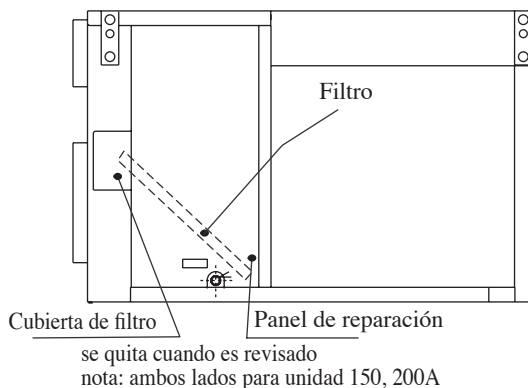

UAT(Y)(P)250, 300, 360, 420A

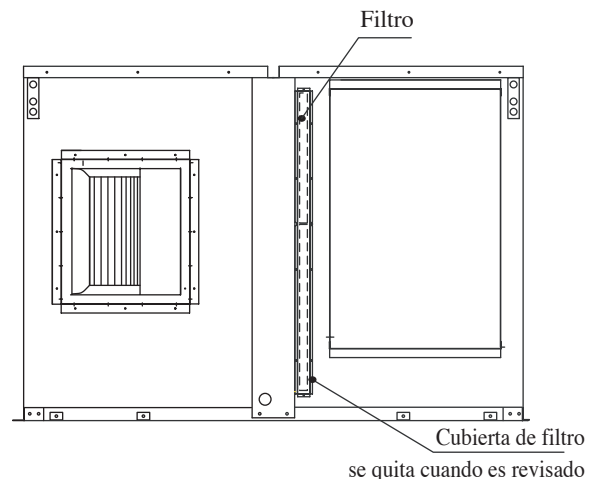

ASPIRACIÓN Y CARGA

Las unidades del paquete del techo vienen precargadas de fábrica con refrigerante suficiente. Sin embargo, puede necesitarse una recarga durante las obras de mantenimiento y reparación. Por lo tanto, se deberán tomar algunas precauciones para asegurar un funcionamiento óptimo del sistema sin problemas:

- (i) El sistema debería aspirarse totalmente para asegurar que no exista gas incompresible y humedad en el sistema.
- (ii) Utilice una bomba de vacío para R22 o R407C exclusivamente. Usar la misma bomba de vacío para diferentes refrigerantes podría dañar la bomba de vacío o la unidad.
- (iii) El refrigerante nunca se debería despedir directamente en la atmósfera.
- (iv) Cuando cague el R407C, asegúrese de que sólo se retire líquido del cilindro o del bidón.

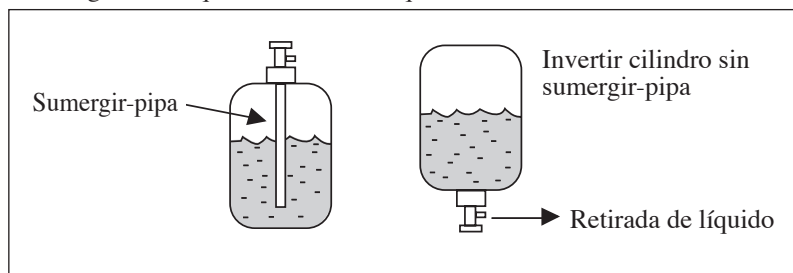

Normalmente, el cilindro o bidón de R407C sólo está equipado con un sifón invertido para la retirada de líquido. Sin embargo, si el sifón invertido no está disponible, invierta el cilindro o bidón para poder retirar líquido de la válvula inferior.

⚠ PRECAUCIÓN

- No vuelva a llenar cuando el escape de mantenimiento, ya que esto reducirá el rendimiento de la unidad. Limpie la unidad con la aspiradora a fondo y después cargue la unidad con R22 & R407C fresco según la cantidad recomendada en la especificación.

LOCALIZACIÓN DE AVERIAS

Si nota cualquier mal funcionamiento en la unidad de acondicionador de aire, en algunos casos de problemas simples. Como unas simples pistas para el mantenimiento y las reparaciones, compruebe los siguientes fallos y sus causas. Para consultas sobre piezas de recambio, póngase en contacto con un distribuidor autorizado.

Problema	Causas	Acción
La unidad no funciona.	Fallo de energía.	Pulse [ON/OFF] después de restaurar la energía.
	Fusible fundido o disyuntor desactivado.	Sustituya el fusible o reinicie el disyuntor.
	Fase de cableado de alimentación eléctrica incorrecta.	Modifique la fase del cableado.
El compresor no funciona en 3 minutos después de iniciar la unidad.	Protección contra los arranques frecuentes.	Espere 3 minutos hasta que se inicie el compresor.
El flujo de aire está bajo.	El filtro está lleno de polvo y suciedad.	Limpie el filtro.
	Hay obstáculos en la entrada o salida de aire de las unidades.	Retire los obstáculos.
El compresor funciona continuamente.	Filtro de aire sucio.	Limpie el filtro de aire.
	La configuración de temperatura es demasiado baja (para la refrigeración). La configuración de temperatura es demasiado alta (para la calefacción).	Reinicie la temperatura.
No se suministra aire frío durante el ciclo de refrigeración, o no se suministra aire caliente durante el ciclo de calefacción.	La configuración de temperatura es demasiado alta (para la refrigeración). La configuración de temperatura es demasiado baja (para la calefacción).	Baje la temperatura. Suba la temperatura.
En ciclo de la calefacción, el ventilador de interior para repentinamente. UAT(Y)(P)60, 80, 100, 120A En el ciclo calentador, el aire de salida no calienta lo suficiente rápidamente. UAT(Y)(P)150, 200, 250, 300, 360, 420A	La unidad se encuentra en el ciclo de descongelación.	Espere un momento. (Se reanudará después de la descongelación).

Si la avería persiste, póngase en contacto con el técnico o vendedor local autorizado.

СХЕМА И РАЗМЕРЫ

UAT(Y)(P)60A

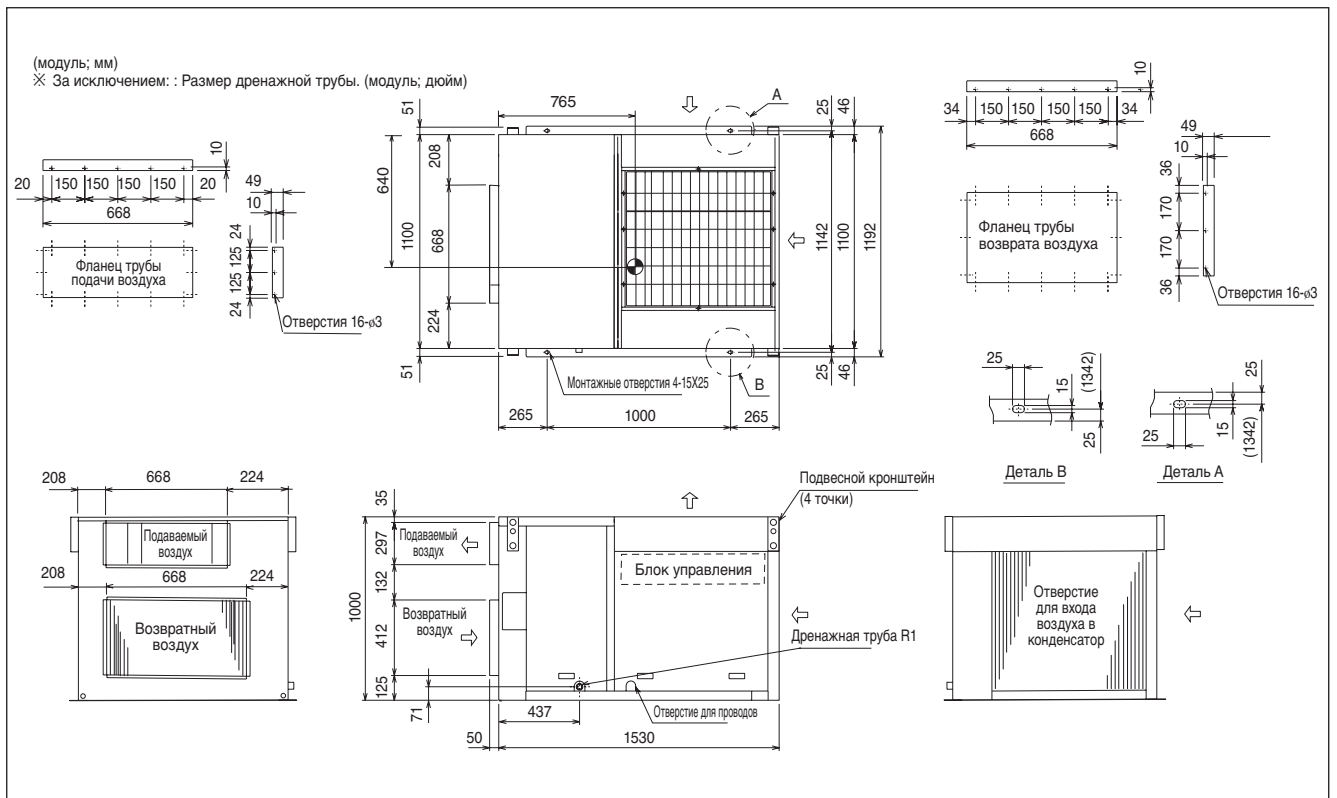

UAT(Y)(P)80, 100, 120A



СХЕМА И РАЗМЕРЫ

УАТ(У)(Р)80, 100, 120А

(2) Нисходящий поток

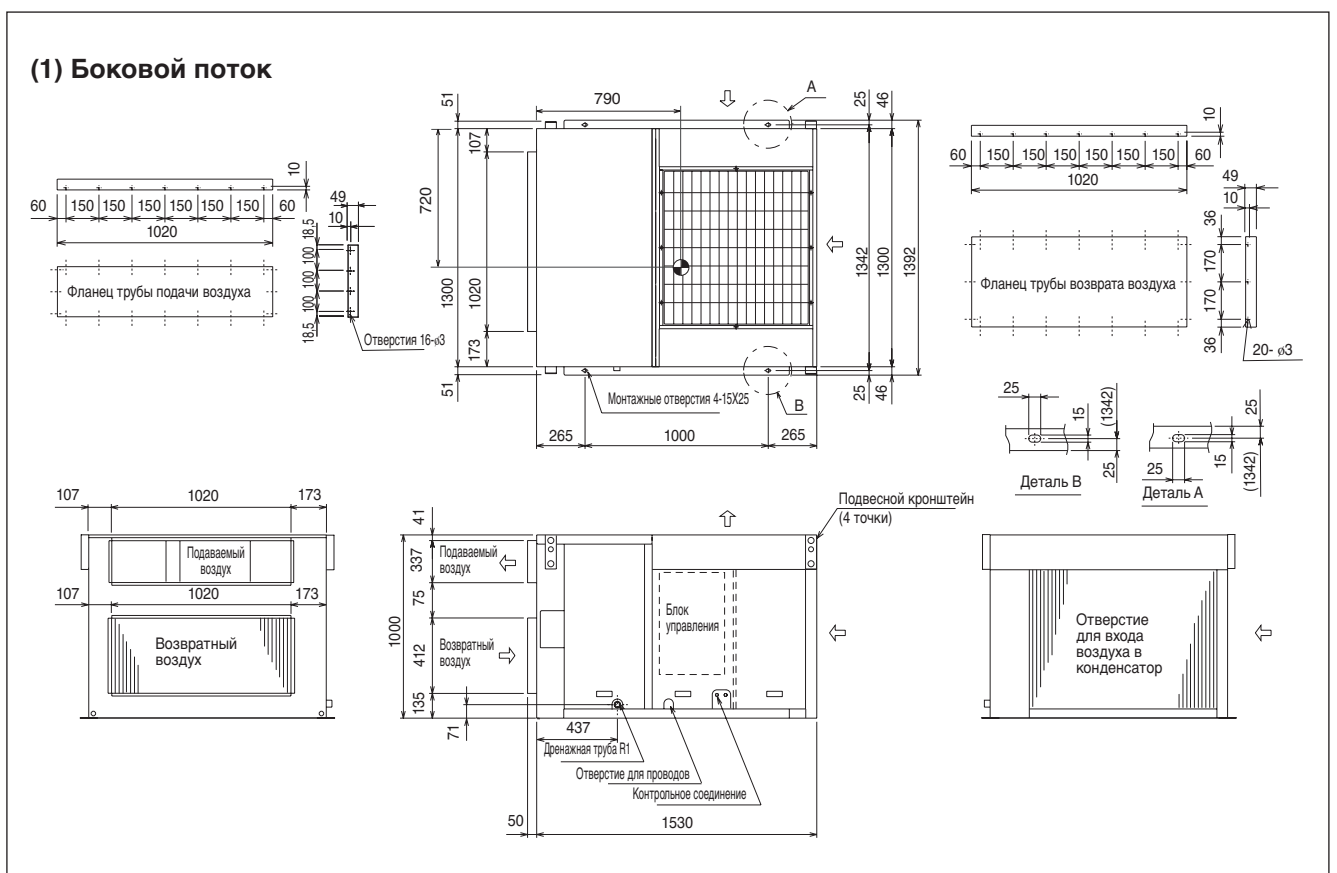
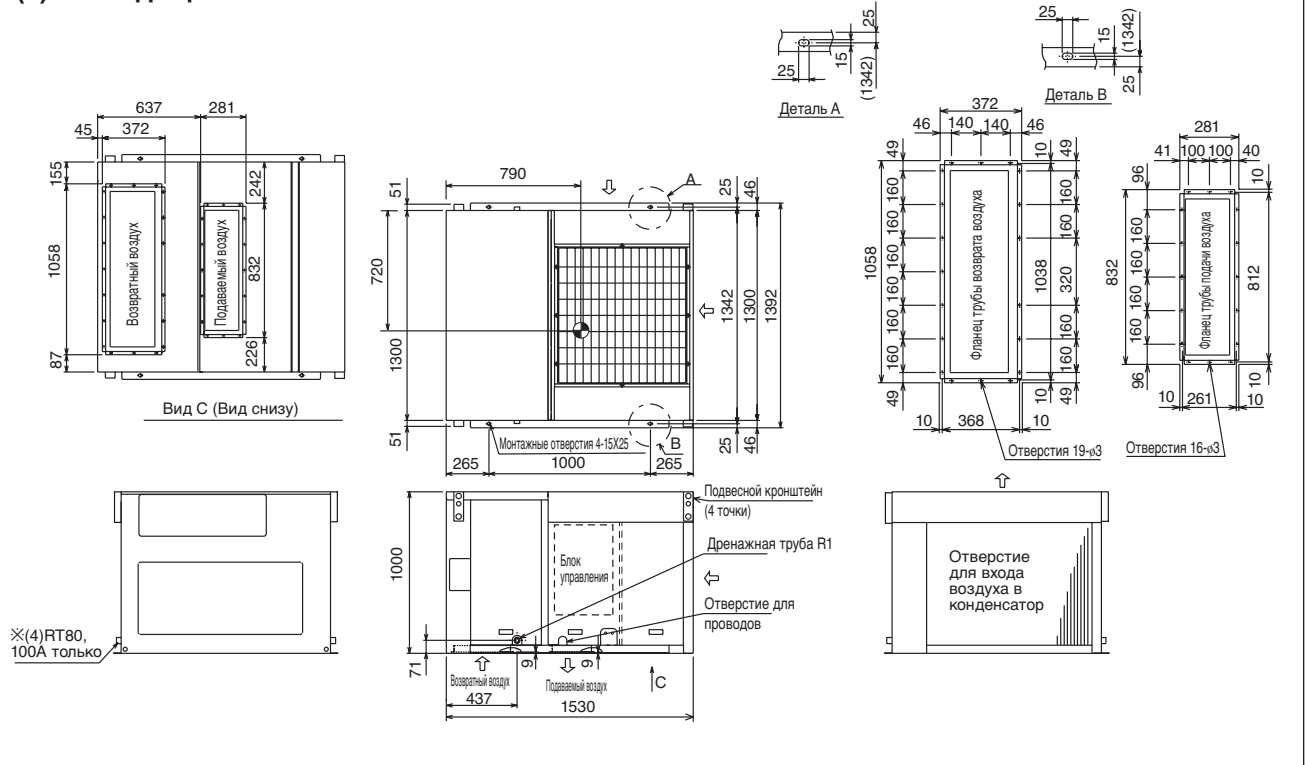

УАТ(У)(Р)150, 200А

(1) Боковой поток



СХЕМА И РАЗМЕРЫ

UAT(Y)(P)150, 200A



UAT(Y)(P)250, 300A

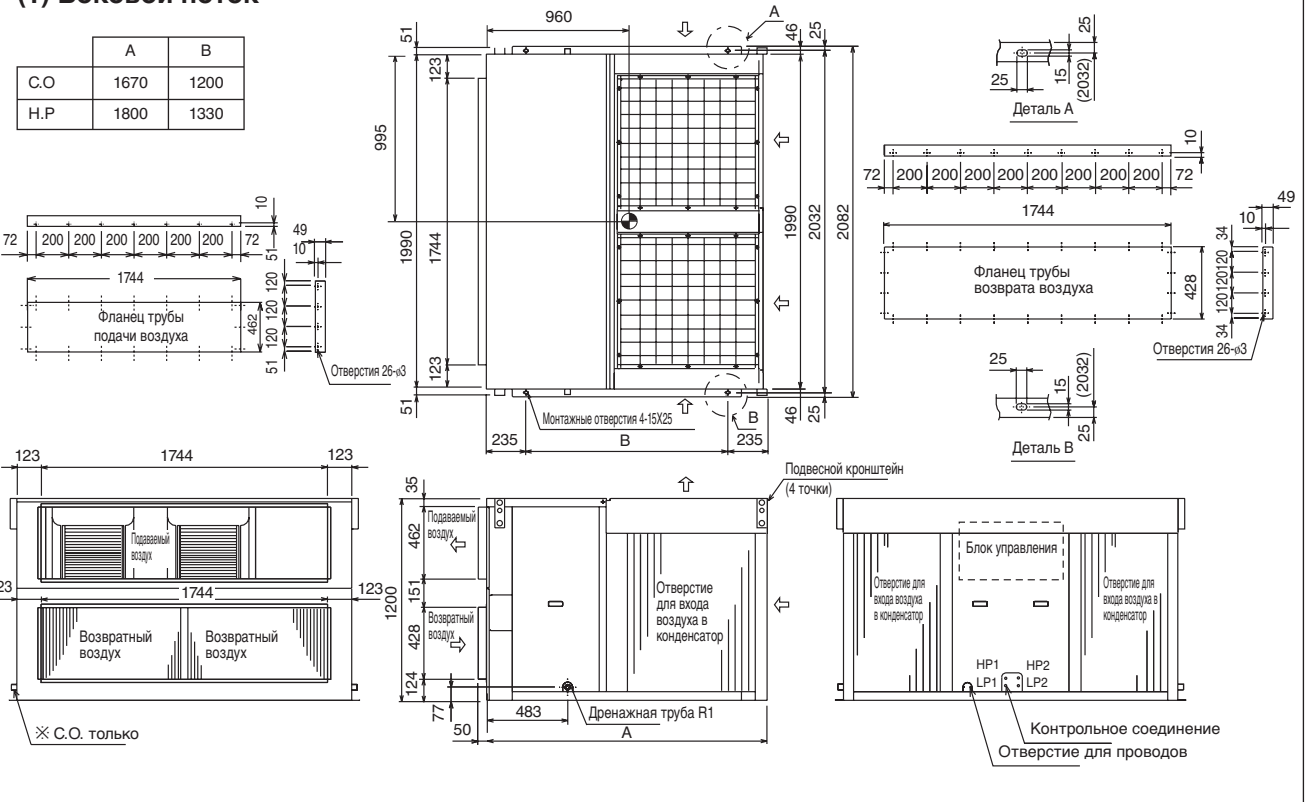
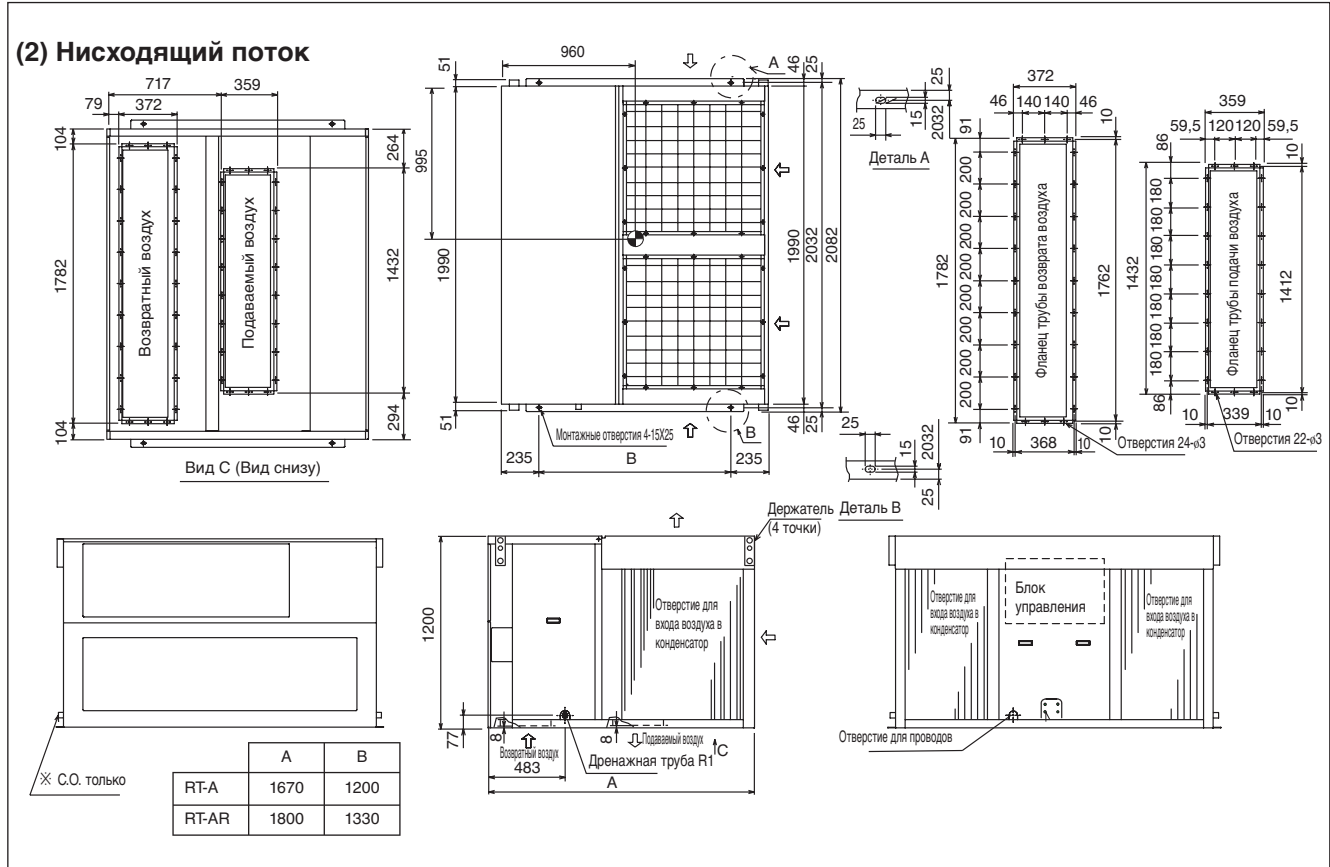

СХЕМА И РАЗМЕРЫ

UAT(Y)(P)360, 420A

	X	Y
360	1730	1130
420	1800	1080

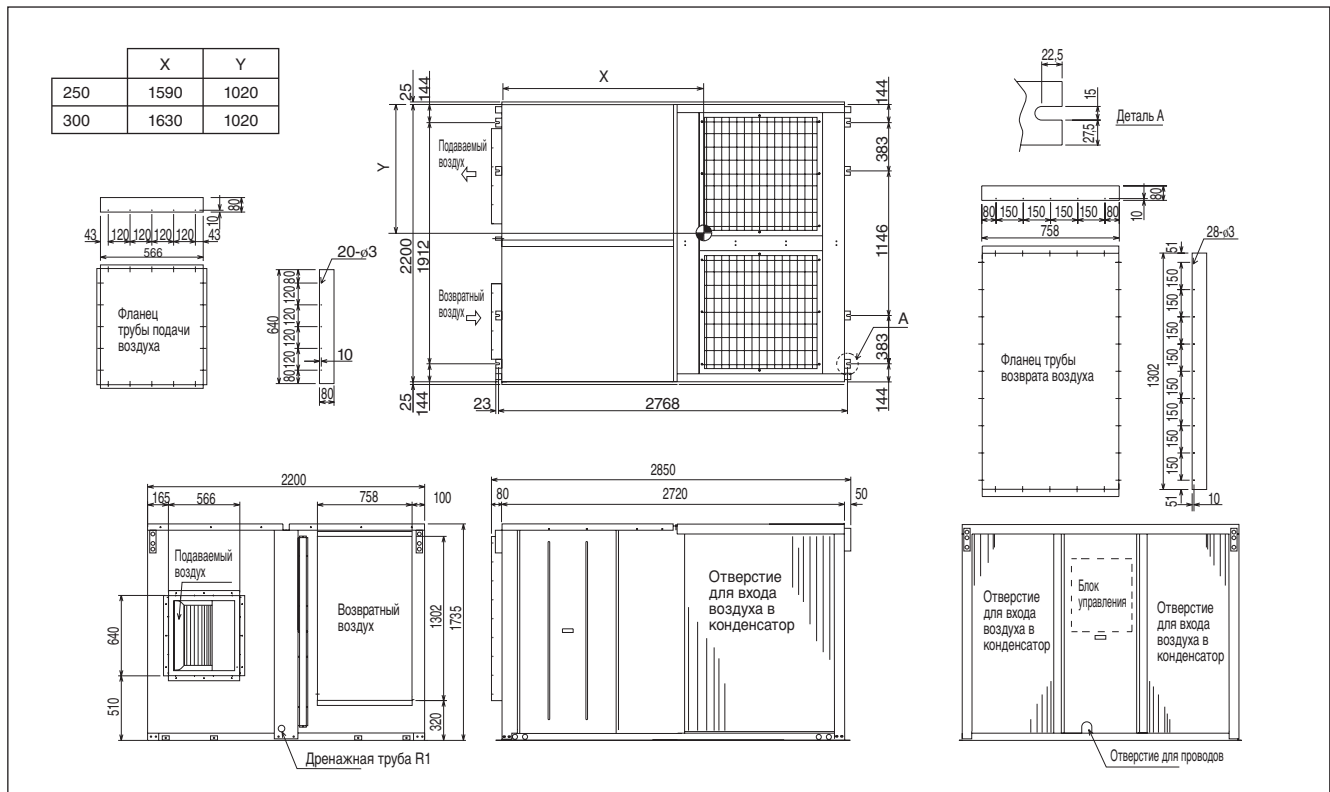
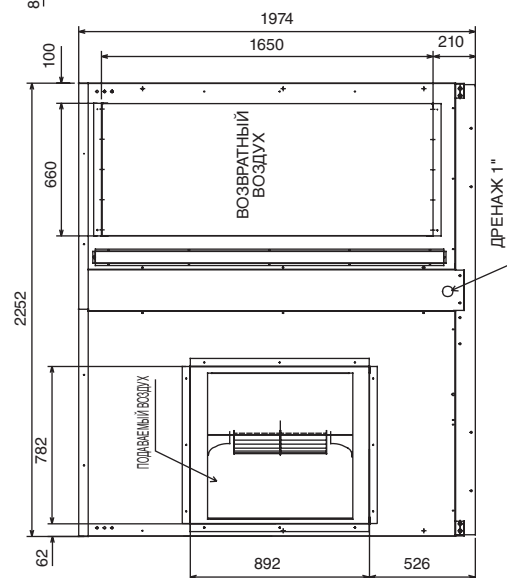
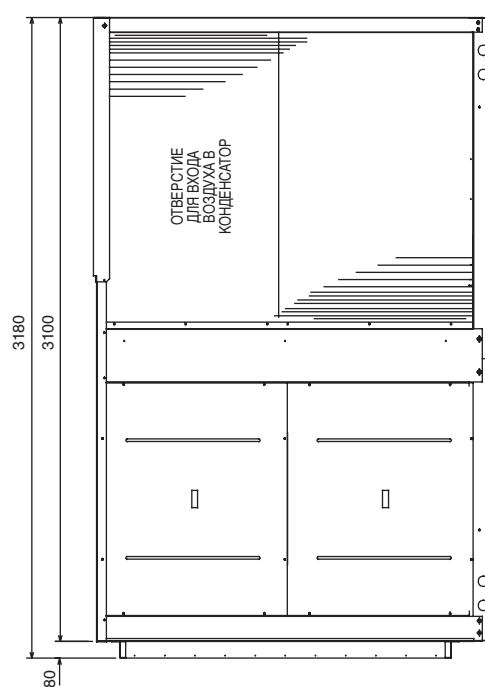
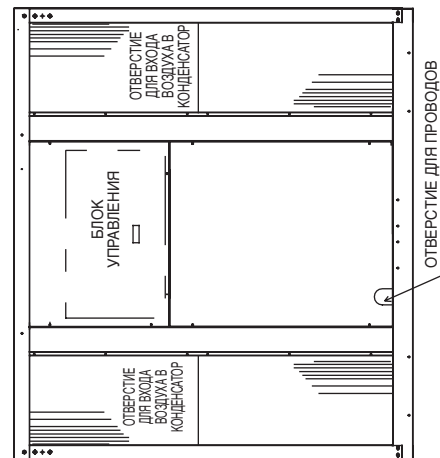
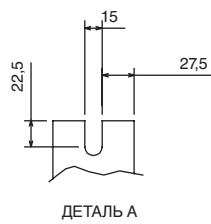
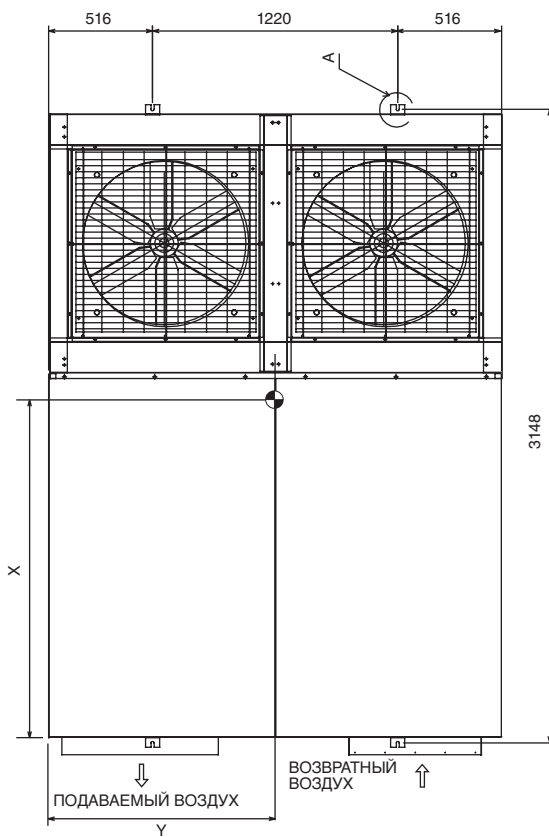

РУКОВОДСТВО ПО УСТАНОВКЕ

Это руководство рассматривает процедуру установки с целью обеспечения безопасности и соответствующих стандартов для функционирования блока кондиционера.

Специальная регулировка по месту установки может быть необходима.

Перед использованием Вашего кондиционера, прочитайте, пожалуйста, внимательно данное руководство по эксплуатации и сохраните его для обращения за справками в будущем.

Этот аппарат предусмотрен для использования опытным и обученным персоналом в магазинах, в легкой промышленности и сельском хозяйстве, или для коммерческого применения непрофессионалами.

Данное устройство не предназначено к эксплуатации лицами (включая детей) с ограниченными физическими, сенсорными или умственными возможностями, а равно и теми, у кого нет соответствующего опыта и знаний. Такие лица допускаются к эксплуатации устройства только под наблюдением или руководством лица, несущего ответственность за их безопасность.

За детьми необходим присмотр во избежание игр с устройством.

МЕРЫ ПРЕДОСТОРОЖНОСТИ

ВНИМАНИЕ

- Установка и техническое обслуживание должны проводиться квалифицированным персоналом, знающим местный код и положения и имеющим опыт работы с данным видом устройств.
- Весь монтаж проводов должен проводиться в соответствии с национальными правилами электромонтажа.
- Перед началом электромонтажа удостоверьтесь, что напряжение блока соответствует указанному на табличке, согласно электрической схеме.
- Блок должен быть **ЗАЗЕМЛЕН** для предотвращения возможной опасности в результате неправильной установки.
- Электропроводка не должна соприкасаться с трубопроводом хладагента или движущимися частями двигателей вентилятора.
- Удостоверьтесь, что блок **ВЫКЛЮЧЕН** перед установкой или обслуживанием.
- Прежде чем производить сервисные работы, кондиционер следует отключить от электросети.
- **НЕ** выдергивайте шнур при включенном питании. При этом можно получить серьезные удары током и вызвать угрозу пожара.
- Блоки кондиционера, кабель питания и передающая проводка должны располагаться на расстоянии не менее 1м от теле- и радиопроводки, чтобы предотвратить искажение изображения и статические помехи. (В зависимости от типа и источника электрических волн, помехи могут быть услышаны даже при установке более чем на 1м).

ВАЖНО

РУССКИЙ

Важная информация об используемом хладагенте

Этот продукт содержит фторированные парниковые газы.

Не выпускайте газы в атмосферу.

Марка хладагента: R407C

Величина ПГП ⁽¹⁾: 1773,85

⁽¹⁾ ПГП = Потенциал Глобального Потепления

Количество хладагента указано на табличке с заводскими характеристиками блока.

В соответствии с общеевропейским или местным законодательством может быть необходима периодическая проверка на наличие утечек хладагента. За более подробной информацией обращайтесь к своему местному дилеру.

ОСТОРОЖНО

Пожалуйста, обратите внимание на нижеследующие важные моменты при установке.

- **Не устанавливайте блок в месте, где может произойти утечка взрывоопасного газа.**

 Если имеется утечка газа и его сбор рядом с блоком, то он может стать причиной возгорания.

- **Удостоверьтесь, что сливные трубы соединены надлежащим образом.**

 Если сливные трубы не соединены надлежащим образом, это может стать причиной течи, которая намочит мебель.

- **Не подвергайте перегрузке блок.**

Данный блок установлен на определенную нагрузку на заводе-изготовителе.

 Перегрузка вызовет перегрузку тока или повредит компрессор.

- **Удостоверьтесь, что панель блока закрыта после технического обслуживания или установки.**

 Неплотно закрепленные панели вызовут шум при работе блока.

- **Острые края и поверхности змеевиков являются потенциальными местами нанесения травм. Остерегайтесь контакта с этими местами.**

- **Перед тем, как включать питание, переведите выключатель удаленного контроллера в положение "OFF" (ВЫКЛ.) во избежание случайного срабатывания устройства.** Если этого не сделать, при включении питания вентиляторы автоматически начнут вращаться и обслуживающий персонал или пользователь подвергнется опасности.

- **Не включайте вблизи кондиционера какое-либо нагревательное оборудование.**

- **Для входящего электропитания не следует использовать соединенные и скрученные многожильные провода.**

- **Оборудование не предназначено для использования в потенциально взрывоопасной среде.**

ПРЕДУПРЕЖДЕНИЕ

Требования по утилизации

Разборка блока, обработка хладагента, масла и других деталей должна осуществляться в соответствии с применяемым законодательством.

УСТАНОВКА БЛОКА

1.1 Место установки

Установите блок таким образом, чтобы распределяемый блоком воздух не затягивало внутрь снова (как в случае короткого замыкания воздуха на выпуске). Оставьте вокруг блока достаточно места для проведения технического обслуживания.

При установке нескольких блоков в одном месте необходимо расположить их таким образом, чтобы один блок не захватывал воздух на выпуске из другого блока.

Убедитесь, что на входе и выходе воздушного потока из блока нет препятствий. Удалите препятствия, которые блокируют впуск или выпуск воздуха.

Место должно хорошо вентилироваться, чтобы блок мог втянуть и выпустить достаточного воздуха.

Рекомендуется устанавливать блок в месте, которое соответствует следующим условиям:

способность выдержать вес блока, а также изолировать шум и вибрацию;

наличие соответствующего дренажа;

блок не засыпает снегом;

отверстие для выхода воздуха не продувается сильным ветром;

выпускаемый воздух и шум при работе блока не мешают соседям;

блок располагается вне пределов досягаемости прохожих.

1.2 Крепление блока

1. На рисунке показано использование бордюра крыши для монтажа таких блоков.
2. Бордюр должен быть герметизирован и закреплен на крыше с помощью уплотнителя. Рекомендуется герметизировать блок и бордюр крыши, как показано на рисунке слева.

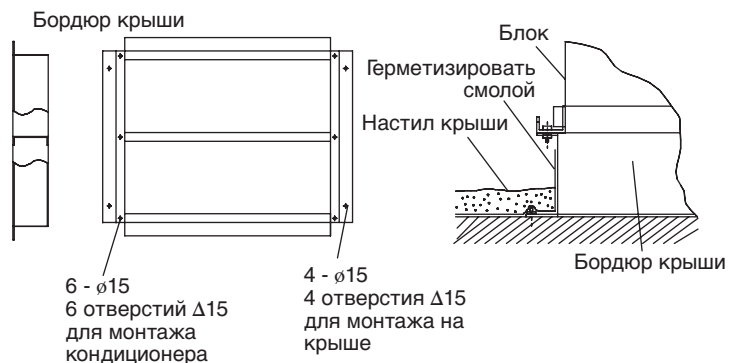

1.3 Конструкция трубопровода

- Данный блок оснащен отверстиями для подачи и возврата воздуха. Соединение трубопровода с блоком должно быть выполнено с помощью фланцев. Чтобы избежать излучения нормального шума, трубопровод крепится непосредственно к воздушным отверстиям с помощью гибких соединений.
- Для предотвращения утечки воздуха все швы трубопровода должны быть герметизированы.
- На некондиционируемых участках трубопровод должен быть изолирован.
- Выведенные наружу части трубопровода должны быть защищены от атмосферных воздействий.
- Если трубопровод заходит с крыши, входное отверстие должно быть герметизировано, чтобы предотвратить попадание в здание дождя, песка, пыли и т. д.
- На трубе возврата воздуха должен быть установлен фильтр правильного размера.



ОСТОРОЖНО

Запрещается устанавливать кондиционер на высоте свыше 2000м

УСТАНОВКА БЛОКА

1.4 Подъем блока

Для подъема блока используются подвесные кронштейны, расположенные в его 4 углах.

Угол A между цепью и верхней плоскостью блока должен быть не менее 45° . В 4-х концах цепи необходимо использовать изоляцию, чтобы не повредить панель при перемещении.

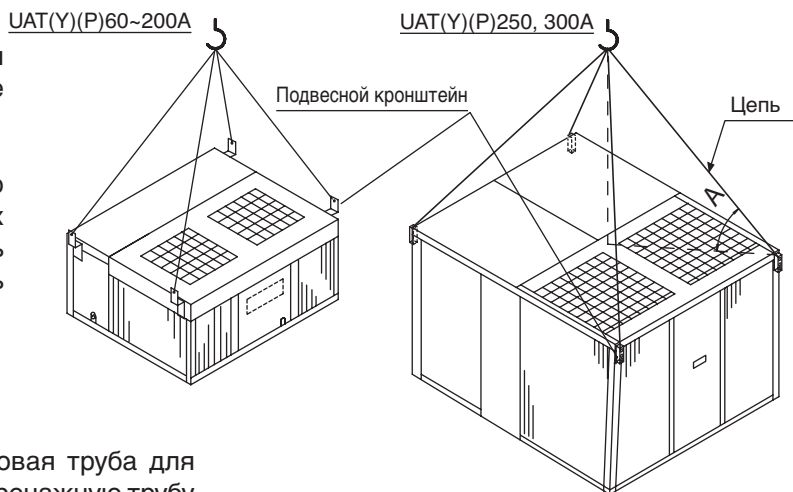

1.5 Дренажная труба

- В комплект входит металлопластиковая труба для удаления конденсата диаметром 1". Дренажную трубу можно вывести на наружную сторону здания.
- Дренажная труба должна оснащаться отстойником снаружи блока и устанавливаться под углом для надлежащего отведения воды, как показано на рисунке справа.
- Чтобы предотвратить образование и утечку конденсата, изолируйте дренажную трубу для защиты от запотевания.
- После завершения монтажа трубопровода, убедитесь в отсутствии утечек и надлежащем отведении воды.

Дренажная трубка должна быть оснащена отстойником.

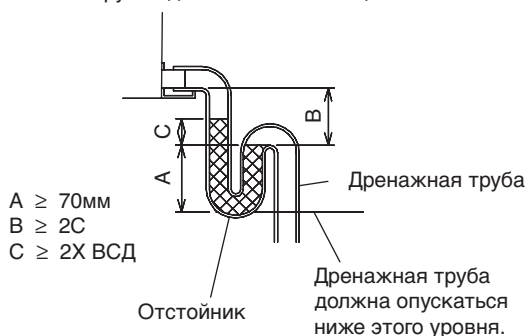

Примечание: ВСД = Внешнее Статическое Давление
Отстойник для конденсата

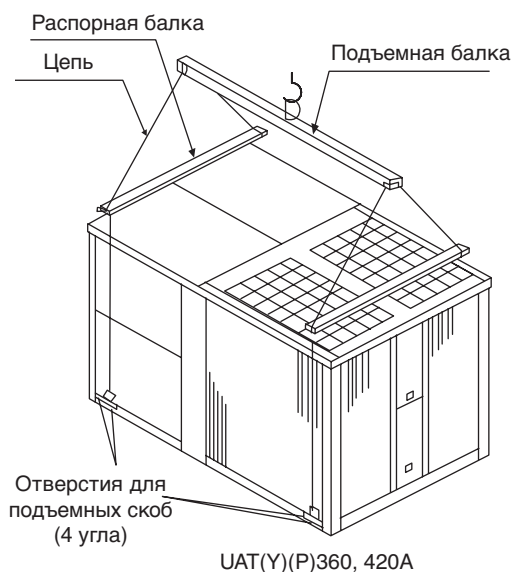

УСТАНОВКА БЛОКА

1.6 Пространство вокруг блока

(модуль; мм)

Полные расстояния; минимальный допуск

UAT(Y)(P)60, 80, 100, 120A

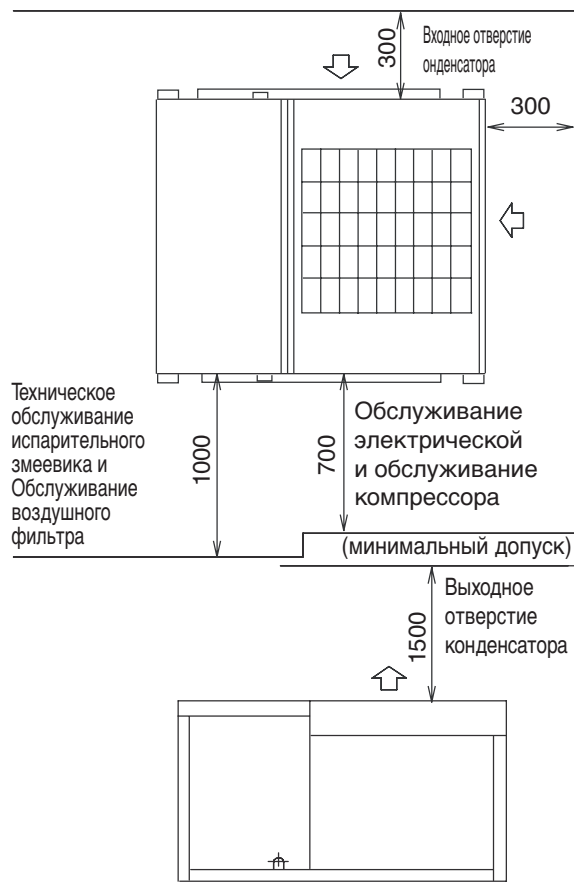

UAT(Y)(P)150, 200A

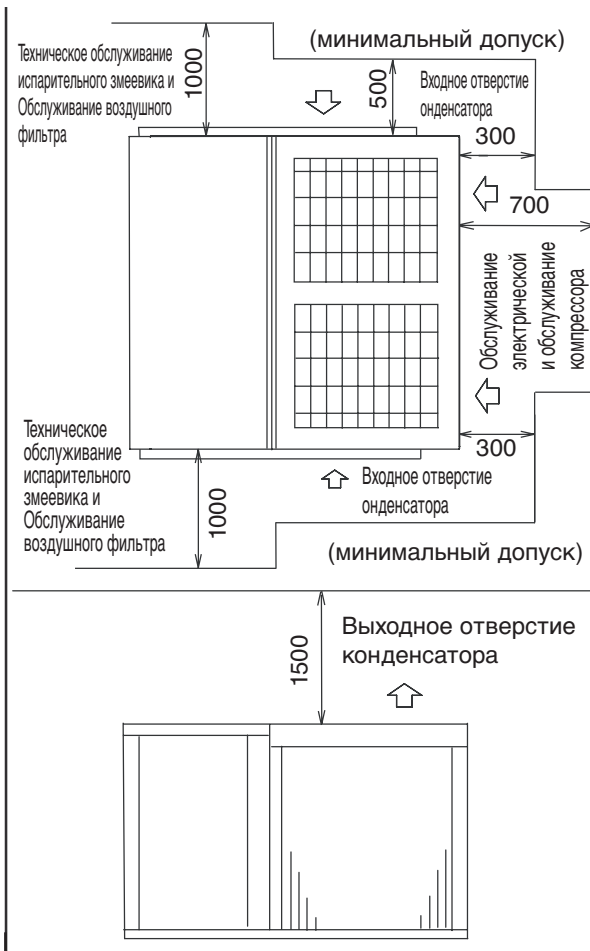

UAT(Y)(P)250, 300, 360, 420A

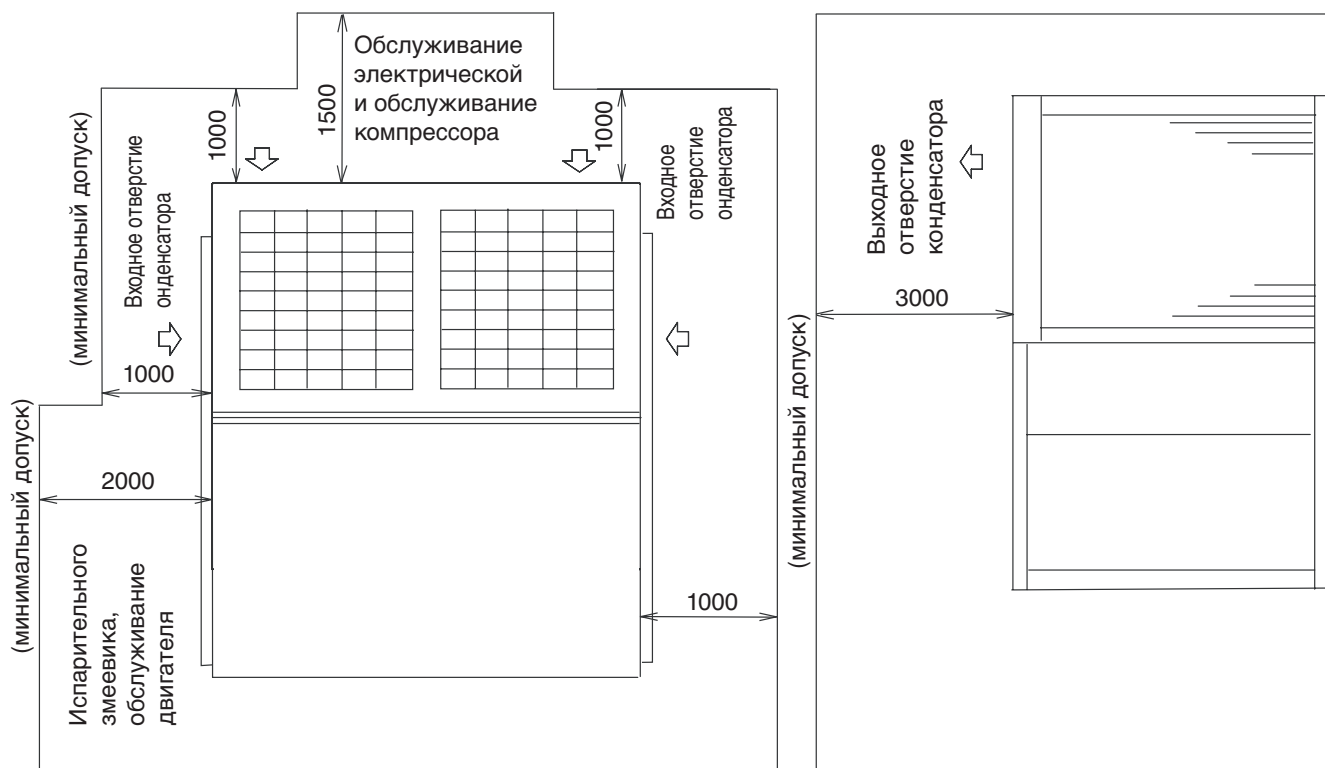

УСТАНОВКА БЛОКА

1.7 Переоборудование блока

Пожалуйста, проверьте наличие вспомогательных компонентов ниже. (Упакованы в блоке, и имеются в наличии только для изменяемого блока)

1. Крышка бокового входа	1 штука
2. Колено для обсадных труб	2 штуки UAT(Y)(P)80, 100, 120A 4 штуки UAT(Y)(P)150, 200A

В случае изменения в блок с нисходящим потоком, измените в соответствии со следующими шагами.

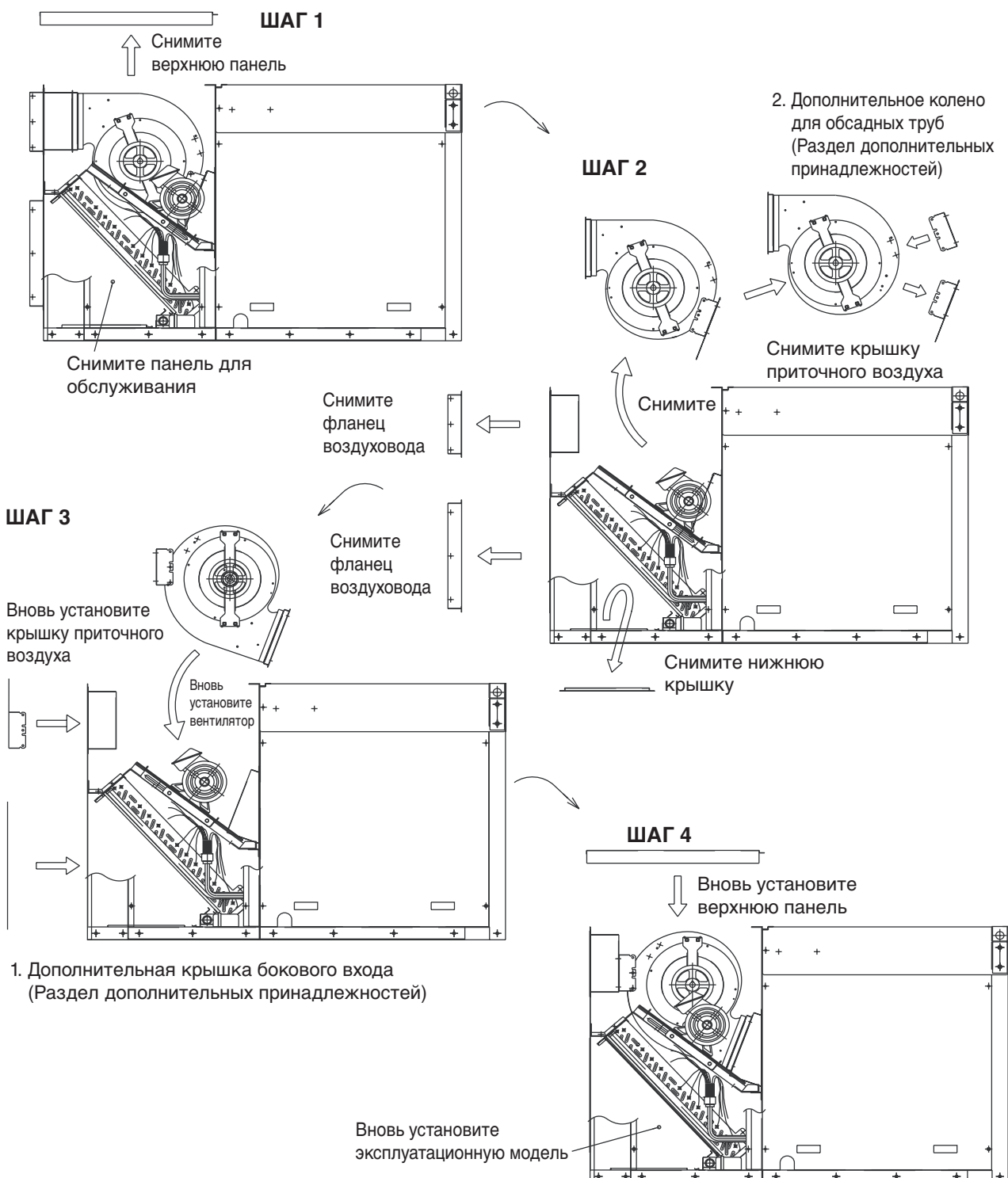

ФИЗИЧЕСКИЕ ДАННЫЕ

ТОЛЬКО ОХЛАЖДЕНИЕ (R22)

МОДЕЛЬ		UAT60A	UAT80A	UAT100A	UAT120A	UAT150A
ХЛАДАГЕНТ		R22				
ЗАРЯД ХЛАДАГЕНТА	кг	5,2	4,0	5,9	6,2	4,5 x 2
ПОТОК ВОЗДУХА В ИСПАРИТЕЛЕ	куб.футов/мин	1800	2826	3532	3600	5651
	л/с	850	1334	1667	1699	2667
ВНЕШНЕЕ СТАТИЧЕСКОЕ ДАВЛЕНИЕ	мм.водн.ст.	10				
ПОТОК ВОЗДУХА В КОНДЕНСАТОРЕ	куб.футов/мин	4500	5650	8000	8000	11300
	л/с	2124	2667	3776	3776	5333
УПРАВЛЕНИЕ		ТОНКИЙ РЕГУЛЯТОР				УСТРОЙСТВО ЦИКЛОВОГО ПРОГРАММНОГО УПРАВЛЕНИЯ
ДЛИНА ПРОВОДА УПРАВЛЕНИЯ (СТАНДАРТНАЯ/ МАКС.) : РАЗМЕР	м : мм ²	7 / 15 : 0,14				
КОМПРЕССОР (ТИП/КОЛИЧЕСТВО)		СПИРАЛЬНЫЙ/1				
ВОЗДУШНЫЙ ФИЛЬТР (ТИП/КОЛИЧЕСТВО)		ПРОМЫВАЕМЫЙ SARANET/1				ПРОМЫВАЕМЫЙ SARANET/2
РАЗМЕРЫ ВОЗДУШНОГО ФИЛЬТРА (ДЛИНА x ШИРИНА x ТОЛЩИНА)	мм	820 x 615 x 1	1020 x 615 x 1			840 x 667 x 1

МОДЕЛЬ		UAT200A	UAT250A	UAT300A	UAT360A	UAT420A
ХЛАДАГЕНТ		R22				
ЗАРЯД ХЛАДАГЕНТА	кг	5,9 x 2	10,5 x 2	10,4 x 2	16,5 / 19,5	19,5 x 2
ПОТОК ВОЗДУХА В ИСПАРИТЕЛЕ	куб.футов/мин	6710	8000	9600	11000	12500
	л/с	3167	3776	4531	5191	5899
ВНЕШНЕЕ СТАТИЧЕСКОЕ ДАВЛЕНИЕ	мм.водн.ст.	20				
ПОТОК ВОЗДУХА В КОНДЕНСАТОРЕ	куб.футов/мин	11300	20000	20000	20000	20000
	л/с	5333	9439	9439	9439	9439
УПРАВЛЕНИЕ		УСТРОЙСТВО ЦИКЛОВОГО ПРОГРАММНОГО УПРАВЛЕНИЯ				
ДЛИНА ПРОВОДА УПРАВЛЕНИЯ (СТАНДАРТНАЯ/ МАКС.) : РАЗМЕР	м : мм ²	- / 100 : 0,14				
КОМПРЕССОР (ТИП/КОЛИЧЕСТВО)		СПИРАЛЬНЫЙ/2				
ВОЗДУШНЫЙ ФИЛЬТР (ТИП/КОЛИЧЕСТВО)		ПРОМЫВАЕМЫЙ SARANET/2				ПРОМЫВАЕМЫЙ SARANET/2 & 4
РАЗМЕРЫ ВОЗДУШНОГО ФИЛЬТРА (ДЛИНА x ШИРИНА x ТОЛЩИНА)	мм	840 x 667 x 1	1370 x 735 x 1			860 x 550 & 600 x 4

ТЕПЛОВЫЙ НАСОС (R22)

МОДЕЛЬ		UATY60A	UATY80A	UATY100A	UATY120A	UATY150A
ХЛАДАГЕНТ		R22				
ЗАРЯД ХЛАДАГЕНТА	кг	4,5	4,7	5,6	6,0	4,7 x 2
ПОТОК ВОЗДУХА В ИСПАРИТЕЛЕ	куб.футов/мин	1800	2826	3532	3600	5651
	л/с	850	1334	1667	1699	2667
ВНЕШНЕЕ СТАТИЧЕСКОЕ ДАВЛЕНИЕ	мм.водн.ст.	10				
ПОТОК ВОЗДУХА В КОНДЕНСАТОРЕ	куб.футов/мин	4500	5650	8000	10000	11300
	л/с	2124	2667	3776	4719	5333
УПРАВЛЕНИЕ		ТОНКИЙ РЕГУЛЯТОР				УСТРОЙСТВО ЦИКЛОВОГО ПРОГРАММНОГО УПРАВЛЕНИЯ
ДЛИНА ПРОВОДА УПРАВЛЕНИЯ (СТАНДАРТНАЯ/ МАКС.) : РАЗМЕР	м : мм ²	7 / 15 : 0,14				
КОМПРЕССОР (ТИП/КОЛИЧЕСТВО)		СПИРАЛЬНЫЙ/1				
ВОЗДУШНЫЙ ФИЛЬТР (ТИП/КОЛИЧЕСТВО)		ПРОМЫВАЕМЫЙ SARANET/1				ПРОМЫВАЕМЫЙ SARANET/2
РАЗМЕРЫ ВОЗДУШНОГО ФИЛЬТРА (ДЛИНА x ШИРИНА x ТОЛЩИНА)	мм	820 x 615 x 1	1020 x 615 x 1			840 x 667 x 1

МОДЕЛЬ		UATY200A	UATY250A	UATY300A	UATY360A	UATY420A
ХЛАДАГЕНТ		R22				
ЗАРЯД ХЛАДАГЕНТА	кг	5,6 x 2	10,0 x 2	9,4 x 2	13,3 / 16,4	16,4 x 2
ПОТОК ВОЗДУХА В ИСПАРИТЕЛЕ	куб.футов/мин	6710	8000	9600	11000	12500
	л/с	3167	3776	4531	5191	5899
ВНЕШНЕЕ СТАТИЧЕСКОЕ ДАВЛЕНИЕ	мм.водн.ст.	20				
ПОТОК ВОЗДУХА В КОНДЕНСАТОРЕ	куб.футов/мин	11300	20000	20000	20000	20000
	л/с	5333	9439	9439	9439	9439
УПРАВЛЕНИЕ		УСТРОЙСТВО ЦИКЛОВОГО ПРОГРАММНОГО УПРАВЛЕНИЯ				
ДЛИНА ПРОВОДА УПРАВЛЕНИЯ (СТАНДАРТНАЯ/ МАКС.) : РАЗМЕР	м : мм ²	- / 100 : 0,14				
КОМПРЕССОР (ТИП/КОЛИЧЕСТВО)		СПИРАЛЬНЫЙ/2				
ВОЗДУШНЫЙ ФИЛЬТР (ТИП/КОЛИЧЕСТВО)		ПРОМЫВАЕМЫЙ SARANET/2				ПРОМЫВАЕМЫЙ SARANET/2 & 4
РАЗМЕРЫ ВОЗДУШНОГО ФИЛЬТРА (ДЛИНА x ШИРИНА x ТОЛЩИНА)	мм	840 x 667 x 1	1370 x 735 x 1			860 x 505 & 600 x 4

ТОЛЬКО ОХЛАЖДЕНИЕ (R407C)

МОДЕЛЬ		UATR60A	UATR80A	UATR100A	UATR120A	UATR150A
ХЛАДАГЕНТ		R407C				
ЗАРЯД ХЛАДАГЕНТА	кг	4,6	4,6	5,9	5,6	3,9 x 2
ПОТОК ВОЗДУХА В ИСПАРИТЕЛЕ	куб.футов/мин	1800	2826	3532	3600	5651
	л/с	850	1334	1667	1699	2667
ВНЕШНЕЕ СТАТИЧЕСКОЕ ДАВЛЕНИЕ	мм.водн.ст.	10				
ПОТОК ВОЗДУХА В КОНДЕНСАТОРЕ	куб.футов/мин	4500	5650	8000	8000	11300
	л/с	2124	2667	3776	3776	5333
УПРАВЛЕНИЕ		ТОНКИЙ РЕГУЛЯТОР				УСТРОЙСТВО ЦИКЛОВОГО ПРОГРАММНОГО УПРАВЛЕНИЯ
ДЛИНА ПРОВОДА УПРАВЛЕНИЯ (СТАНДАРТНАЯ/ МАКС.) : РАЗМЕР	м : мм ²	7 / 15 : 0,14				
КОМПРЕССОР (ТИП/КОЛИЧЕСТВО)		СПИРАЛЬНЫЙ/1				
ВОЗДУШНЫЙ ФИЛЬТР (ТИП/КОЛИЧЕСТВО)		ПРОМЫВАЕМЫЙ SARANET/1				ПРОМЫВАЕМЫЙ SARANET/2
РАЗМЕРЫ ВОЗДУШНОГО ФИЛЬТРА (ДЛИНА x ШИРИНА x ТОЛЩИНА)	мм	820 x 615 x 1	1020 x 615 x 1			840 x 667 x 1

МОДЕЛЬ		UATR200A	UATR250A	UATR300A	UATR360A	UATR420A
ХЛАДАГЕНТ		R407C				
ЗАРЯД ХЛАДАГЕНТА	кг	4,2 x 2	9,6 x 2	10,4 x 2	14,5 / 18,0	18,0 x 2
ПОТОК ВОЗДУХА В ИСПАРИТЕЛЕ	куб.футов/мин	6710	8000	9300	11000	12500
	л/с	3167	3776	4389	5191	5899
ВНЕШНЕЕ СТАТИЧЕСКОЕ ДАВЛЕНИЕ	мм.водн.ст.	20				
ПОТОК ВОЗДУХА В КОНДЕНСАТОРЕ	куб.футов/мин	11300	20000	20000	20000	20000
	л/с	5333	9439	9439	9439	9439
УПРАВЛЕНИЕ		УСТРОЙСТВО ЦИКЛОВОГО ПРОГРАММНОГО УПРАВЛЕНИЯ				
ДЛИНА ПРОВОДА УПРАВЛЕНИЯ (СТАНДАРТНАЯ/ МАКС.) : РАЗМЕР	м : мм ²	- / 100 : 0,14				
КОМПРЕССОР (ТИП/КОЛИЧЕСТВО)		СПИРАЛЬНЫЙ/2				
ВОЗДУШНЫЙ ФИЛЬТР (ТИП/КОЛИЧЕСТВО)		ПРОМЫВАЕМЫЙ SARANET/2				ПРОМЫВАЕМЫЙ SARANET/2 & 4
РАЗМЕРЫ ВОЗДУШНОГО ФИЛЬТРА (ДЛИНА x ШИРИНА x ТОЛЩИНА)	мм	840 x 667 x 1	1370 x 735 x 1			860 x 505 & 600 x 4

ТЕПЛОВЫЙ НАСОС (R407C)

МОДЕЛЬ		UATYR60A	UATYR80A	UATYR100A	UATYR120A	UATYR150A
ХЛАДАГЕНТ		R407C				
ЗАРЯД ХЛАДАГЕНТА	кг	4,3	5,2	6,0	6,0	5,0 x 2
ПОТОК ВОЗДУХА В ИСПАРИТЕЛЕ	куб.футов/мин	1800	2826	3532	3600	5651
	л/с	850	1334	1667	1699	2667
ВНЕШНЕЕ СТАТИЧЕСКОЕ ДАВЛЕНИЕ	мм.водн.ст.	10				
ПОТОК ВОЗДУХА В КОНДЕНСАТОРЕ	куб.футов/мин	4500	5650	8000	10000	11300
	л/с	2124	2667	3776	4719	5333
УПРАВЛЕНИЕ		ТОНКИЙ РЕГУЛЯТОР				УСТРОЙСТВО ЦИКЛОВОГО ПРОГРАММНОГО УПРАВЛЕНИЯ
ДЛИНА ПРОВОДА УПРАВЛЕНИЯ (СТАНДАРТНАЯ/ МАКС.) : РАЗМЕР	м : мм ²	7 / 15 : 0,14				
КОМПРЕССОР (ТИП/КОЛИЧЕСТВО)		СПИРАЛЬНЫЙ/1				
ВОЗДУШНЫЙ ФИЛЬТР (ТИП/КОЛИЧЕСТВО)		ПРОМЫВАЕМЫЙ SARANET/1				ПРОМЫВАЕМЫЙ SARANET/2
РАЗМЕРЫ ВОЗДУШНОГО ФИЛЬТРА (ДЛИНА x ШИРИНА x ТОЛЩИНА)	мм	820 x 615 x 1	1020 x 615 x 1			840 x 667 x 1

МОДЕЛЬ		UATYR200A	UATYR250A	UATYR300A	UATYR360A	UATYR420A
ХЛАДАГЕНТ		R407C				
ЗАРЯД ХЛАДАГЕНТА	кг	5,8 x 2	9,4 x 2	9,6 x 2	13,5 / 16,0	16,0 x 2
ПОТОК ВОЗДУХА В ИСПАРИТЕЛЕ	куб.футов/мин	6710	8000	9300	11000	12500
	л/с	3167	3776	4531	5191	5899
ВНЕШНЕЕ СТАТИЧЕСКОЕ ДАВЛЕНИЕ	мм.водн.ст.	20				
ПОТОК ВОЗДУХА В КОНДЕНСАТОРЕ	куб.футов/мин	11300	20000	20000	20000	20000
	л/с	5333	9439	9439	9439	9439
УПРАВЛЕНИЕ		УСТРОЙСТВО ЦИКЛОВОГО ПРОГРАММНОГО УПРАВЛЕНИЯ				
ДЛИНА ПРОВОДА УПРАВЛЕНИЯ (СТАНДАРТНАЯ/ МАКС.) : РАЗМЕР	м : мм ²	- / 100 : 0,14				
КОМПРЕССОР (ТИП/КОЛИЧЕСТВО)		СПИРАЛЬНЫЙ/2				
ВОЗДУШНЫЙ ФИЛЬТР (ТИП/КОЛИЧЕСТВО)		ПРОМЫВАЕМЫЙ SARANET/2				ПРОМЫВАЕМЫЙ SARANET/2 & 4
РАЗМЕРЫ ВОЗДУШНОГО ФИЛЬТРА (ДЛИНА x ШИРИНА x ТОЛЩИНА)	мм	840 x 667 x 1	1370 x 735 x 1			860 x 505 & 600 x 4

ЭЛЕКТРИЧЕСКИЕ ДАННЫЕ

ТОЛЬКО ОХЛАЖДЕНИЕ (R22)

МОДЕЛЬ		UAT60A	UAT80A	UAT100A	UAT120A	UAT150A
ИСТОЧНИК ПИТАНИЯ	В/Фаза/Гц	400 / 3N ~ / 50				
ДИАПАЗОН НАПРЯЖЕНИЯ	V	380 ~ 415				
МАКС. НЕПРЕРЫВНЫЙ ТОК (КОМП.)	A	14,0	23,0	26,9	27,5	23,0 x 2
ТОК ПОЛНОЙ НАГРУЗКИ (FLA, КОМП.)	A	12,1	15,6	16,9	22,3	15,6 x 2
ТОК ЗАТОРМОЖЕННОГО РОТОРА (LRA, КОМП.)	A	74	95	118	118	95 x 2

МОДЕЛЬ		UAT200A	UAT250A	UAT300A	UAT360A	UAT420A
ИСТОЧНИК ПИТАНИЯ	В/Фаза/Гц	400 / 3N ~ / 50				
ДИАПАЗОН НАПРЯЖЕНИЯ	V	380 ~ 415				
МАКС. НЕПРЕРЫВНЫЙ ТОК (КОМП.)	A	26,9 x 2	27,5 x 2	42,0 x 2	35,0, 50,0	50,0 x 2
ТОК ПОЛНОЙ НАГРУЗКИ (FLA, КОМП.)	A	16,9 x 2	22,3 x 2	30,0 x 2	24,0, 30,0	30,0 x 2
ТОК ЗАТОРМОЖЕННОГО РОТОРА (LRA, КОМП.)	A	118 x 2	118 x 2	174 x 2	175, 215	215 x 2

ТЕПЛОВОЙ НАСОС (R22)

МОДЕЛЬ		UATY60A	UATY80A	UATY100A	UATY120A	UATY150A
ИСТОЧНИК ПИТАНИЯ	В/Фаза/Гц	400 / 3N ~ / 50				
ДИАПАЗОН НАПРЯЖЕНИЯ	V	380 ~ 415				
МАКС. НЕПРЕРЫВНЫЙ ТОК (КОМП.)	A	17,0	22,0	31,0	27,5	22,0 x 2
ТОК ПОЛНОЙ НАГРУЗКИ (FLA, КОМП.)	A	15,0	19,5	23,0	22,3	19,5 x 2
ТОК ЗАТОРМОЖЕННОГО РОТОРА (LRA, КОМП.)	A	101	84	81	118	84 x 2

МОДЕЛЬ		UATY200A	UATY250A	UATY300A	UATY360A	UATY420A
ИСТОЧНИК ПИТАНИЯ	В/Фаза/Гц	400 / 3N ~ / 50				
ДИАПАЗОН НАПРЯЖЕНИЯ	V	380 ~ 415				
МАКС. НЕПРЕРЫВНЫЙ ТОК (КОМП.)	A	31,0 x 2	27,5 x 2	42,0 x 2	35,0, 50,0	50,0 x 2
ТОК ПОЛНОЙ НАГРУЗКИ (FLA, КОМП.)	A	23,0 x 2	22,3 x 2	30,0 x 2	24,0, 30,0	30,0 x 2
ТОК ЗАТОРМОЖЕННОГО РОТОРА (LRA, КОМП.)	A	81 x 2	118 x 2	174 x 2	175, 215	215 x 2

ТОЛЬКО ОХЛАЖДЕНИЕ (R407C)

МОДЕЛЬ		UATP60A	UATP80A	UATP100A	UATP120A	UATP150A
ИСТОЧНИК ПИТАНИЯ	В/Фаза/Гц	400 / 3N ~ / 50				
ДИАПАЗОН НАПРЯЖЕНИЯ	V	380 ~ 415				
МАКС. НЕПРЕРЫВНЫЙ ТОК (КОМП.)	A	14,0	23,0	26,9	31,0	23,0 x 2
ТОК ПОЛНОЙ НАГРУЗКИ (FLA, КОМП.)	A	13,0	15,9	16,9	22,3	15,6 x 2
ТОК ЗАТОРМОЖЕННОГО РОТОРА (LRA, КОМП.)	A	74	95	118	118	95 x 2

МОДЕЛЬ		UATP200A	UATP250A	UATP300A	UATP360A	UATP420A
ИСТОЧНИК ПИТАНИЯ	В/Фаза/Гц	400 / 3N ~ / 50				
ДИАПАЗОН НАПРЯЖЕНИЯ	V	380 ~ 415				
МАКС. НЕПРЕРЫВНЫЙ ТОК (КОМП.)	A	26,9 x 2	31,0 x 2	42,0 x 2	35,0, 50,0	50,0 x 2
ТОК ПОЛНОЙ НАГРУЗКИ (FLA, КОМП.)	A	16,9 x 2	22,3 x 2	30,0 x 2	24, 30	30,0 x 2
ТОК ЗАТОРМОЖЕННОГО РОТОРА (LRA, КОМП.)	A	118 x 2	118 x 2	174 x 2	175, 215	215 x 2

ТЕПЛОВОЙ НАСОС (R407C)

МОДЕЛЬ		UATYP60A	UATYP80A	UATYP100A	UATYP120A	UATYP150A
ИСТОЧНИК ПИТАНИЯ	В/Фаза/Гц	400 / 3N ~ / 50				
ДИАПАЗОН НАПРЯЖЕНИЯ	V	380 ~ 415				
МАКС. НЕПРЕРЫВНЫЙ ТОК (КОМП.)	A	17,0	23,0	26,9	31,0	23,0 x 2
ТОК ПОЛНОЙ НАГРУЗКИ (FLA, КОМП.)	A	15,0	15,9	16,9	22,3	15,9 x 2
ТОК ЗАТОРМОЖЕННОГО РОТОРА (LRA, КОМП.)	A	101	95	118	118	95 x 2

МОДЕЛЬ		UATYP200A	UATYP250A	UATYP300A	UATYP360A	UATYP420A
ИСТОЧНИК ПИТАНИЯ	В/Фаза/Гц	400 / 3N ~ / 50				
ДИАПАЗОН НАПРЯЖЕНИЯ	V	380 ~ 415				
МАКС. НЕПРЕРЫВНЫЙ ТОК (КОМП.)	A	26,9 x 2	31,0 x 2	42,0 x 2	35,0, 50,0	50,0 x 2
ТОК ПОЛНОЙ НАГРУЗКИ (FLA, КОМП.)	A	16,9 x 2	22,3 x 2	32,0 x 2	24, 30	30,0 x 2
ТОК ЗАТОРМОЖЕННОГО РОТОРА (LRA, КОМП.)	A	118 x 2	118 x 2	174 x 2	175, 215	215 x 2

СОЕДИНЕНИЕ ЭЛЕКТРОПРОВОДКИ

- Все работы с электропроводкой должен выполнять квалифицированный электрик в соответствии с применимыми местными требованиями и нормативами.

Метод соединения электрических проводов

Перед подключением проводки обратитесь в компанию, которая поставляет электроэнергию в этой местности.

1. Полная схема электропроводки блока.

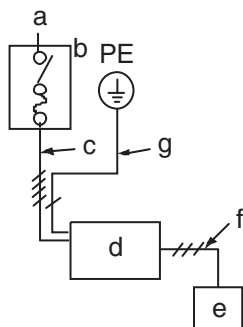

a.	Источник питания	d.	Блок
b.	Главный выключатель/предохранитель (приобретается на месте)	e.	Пульт дистанционного управления
c.	Разводка питания для блока	f.	Соединительная проводка для блока и пульта дист. управления
		g.	Заземление

2. Проводное соединение пульта дистанционного управления.

UAT(Y)(P)150, 200, 250, 300, 360, 420A

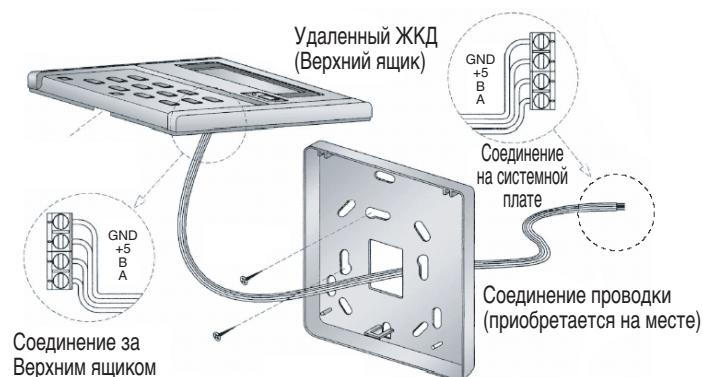

Примечание: Для UAT(Y)(P)60, 80, 100, 120A пульт дистанционного управления прикрепляется проводом. Присоедините прямо к коннектору "CN2" на системной плате.

3. Подключение блока к питанию

Снимите панель и подсоедините провода электропитания к клеммной колодке, как показано ниже.

UAT(Y)(P)60, 80, 100, 120A

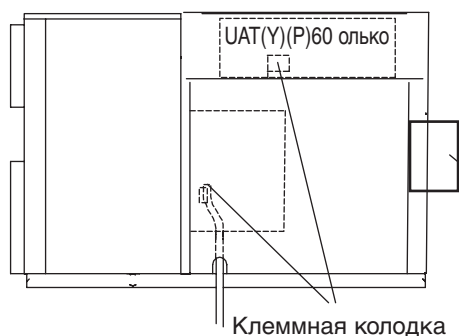

UAT(Y)(P)150, 200A

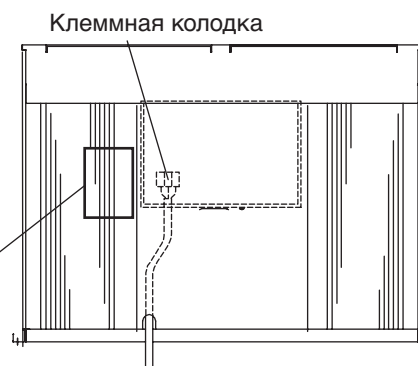

UAT(Y)(P)250, 300, 360, 420A

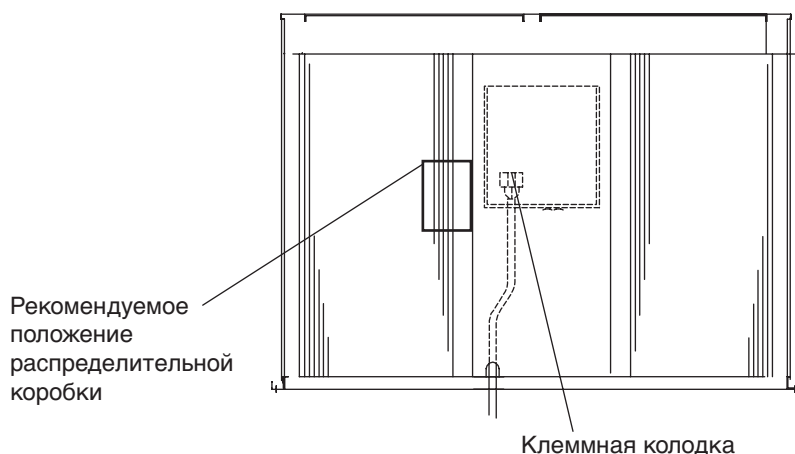

ПРИМЕЧАНИЕ: При установке прерывателя на блок убедитесь в том, что винты не повредят элементы (например, змеевик) внутри блока. Автоматический выключатель также можно установить, не прикрепляя ее к блоку.

СОЕДИНЕНИЕ ЭЛЕКТРОПРОВОДКИ

Расположение контактов для пульта управления показано ниже.

МОДУЛЬ УПРАВЛЕНИЯ UAT(Y)(P)60A

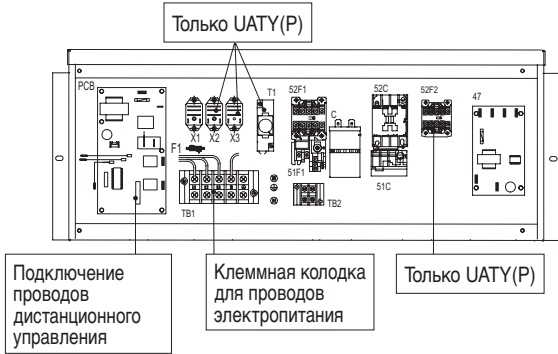

МОДУЛЬ УПРАВЛЕНИЯ UATY(P)150, 200A

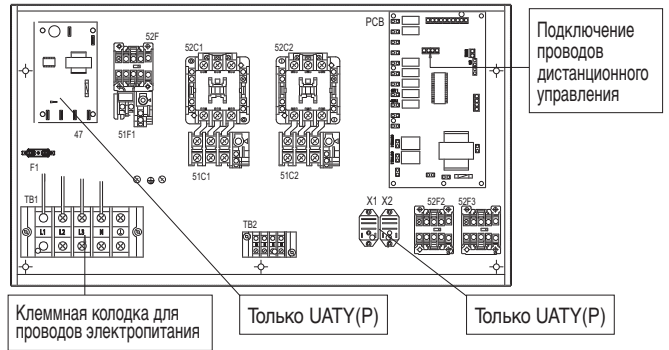

МОДУЛЬ УПРАВЛЕНИЯ UAT(Y)80, 100A, UAT(Y)(P)120A

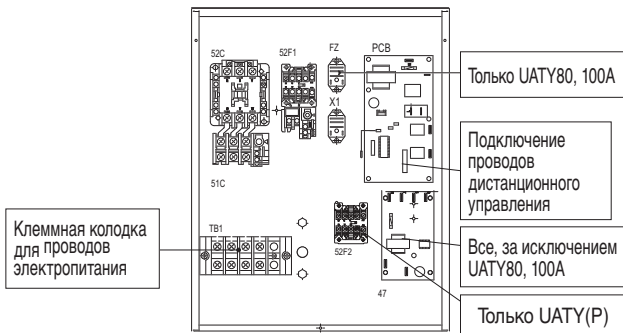

МОДУЛЬ УПРАВЛЕНИЯ UAT(P)150, 200A

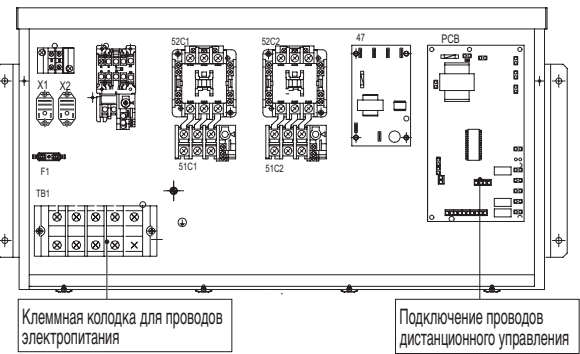

МОДУЛЬ УПРАВЛЕНИЯ UATY80, 100A



МОДУЛЬ УПРАВЛЕНИЯ UAT(Y)(P)250A

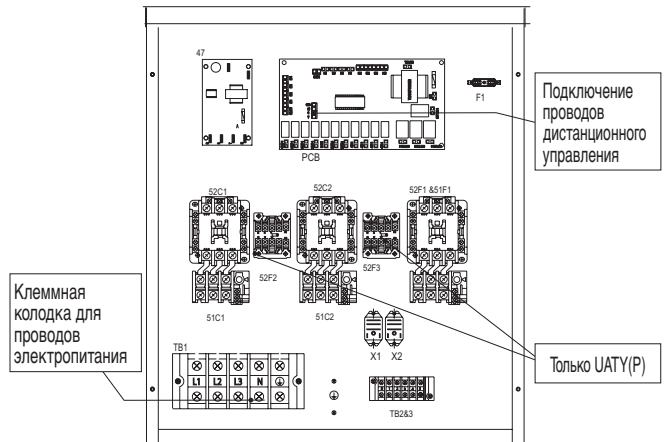

МОДУЛЬ УПРАВЛЕНИЯ UAT(Y)(P)300A

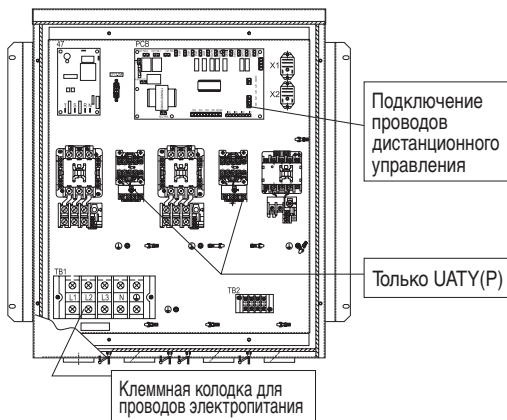

МОДУЛЬ УПРАВЛЕНИЯ UAT(Y)(P)360, 420A

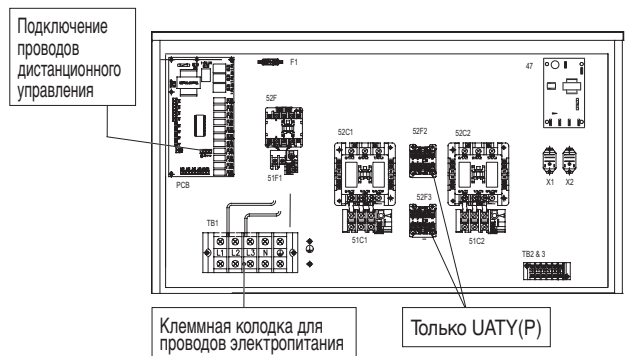

СОЕДИНЕНИЕ ЭЛЕКТРОПРОВОДКИ

Пример электропроводки и выбор прерывателя

380 ~ 415V, 3N ~ /50

Модель	Кабель питания (мм ²)	Объем прерывателя (А)	Переключатель для защиты от максимального тока (А)	Предохранитель (более мм ²)
UAT(Y)(P)60A	6	32	32	6
UAT(Y)(P)80A	6	32	32	6
UAT(Y)(P)100A	10	50	50	10
UAT(Y)(P)120A	10	50	50	10
UAT(Y)(P)150A	10	50	50	10
UAT(Y)(P)200A	16	63	63	16
UAT(Y)(P)250A	25	80	80	25
UAT(Y)(P)300A	35	100	100	35
UAT(Y)(P)360A	50	125	125	50
UAT(Y)(P)420A	50	125	125	50

Примечание:

Главный выключатель или другие устройства для отключения блока, которые имеют зазор между разомкнутыми контактами на всех полюсах, должны быть включены в жесткую разводку в соответствии с местными и национальными законами.

- Блок должен быть подключен непосредственно к электрическому распределительному щиту с помощью прерывателя цепи (рекомендуется) или плавкого предохранителя с большой отключающей способностью.
- Прикрепите разводку питания к модулю управления. Подключите провод управления к клеммной колодке блока управления через отверстие в блоке управления.
- Провод заземления должен быть подключен.
- Кабель питания должен как минимум соответствовать H07RN-F и он должен быть заключен в защитную трубу.

⚠ ВНИМАНИЕ

- Перед началом работы с блоком изолируйте его от источника питания.
- Электрическая проводка к данному блоку и пульту дистанционного управления устанавливается в соответствии с применимыми местными требованиями к электропроводке.

РАБОЧИЙ ДИАПАЗОН

Убедитесь, что рабочая температура находится в разрешенном диапазоне.

Охлаждение (R22)

Только Блок Охлаждения

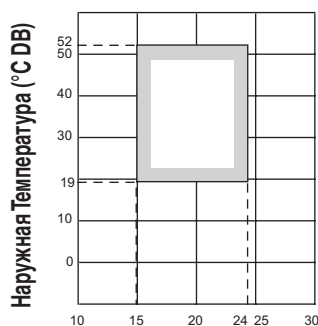

Внутренняя Температура (°C WB)

Охлаждение (R22)

Режим охлаждения для модели с тепловым насосом

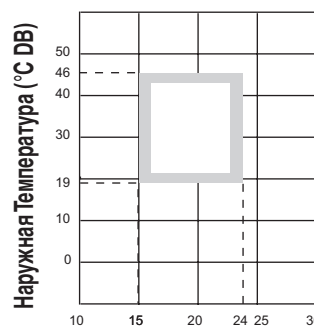

Внутренняя Температура (°C WB)

Охлаждение (R407C)

Только охлаждение единицы и Режим охлаждения для модели с тепловым насосом

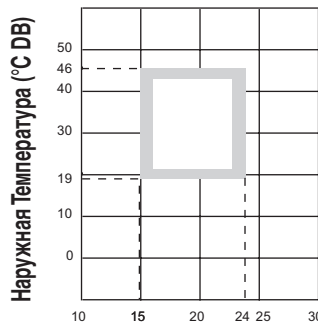

Внутренняя Температура (°C WB)

Тепловой Насос

Только блоки с тепловым насосом

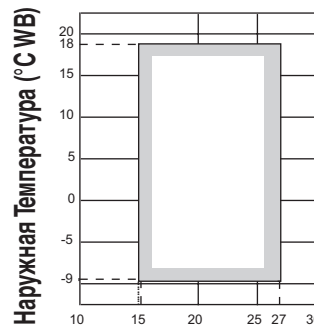

Внутренняя Температура (°C DB)

⚠ ОСТОРОЖНО:

Эксплуатация кондиционера вне пределов диапазона рабочей температуры и влажности может привести к серьезной неисправности.

СПЕЦИАЛЬНЫЕ МЕРЫ ПРЕДОСТОРОЖНОСТИ ПРИ ЭКСПЛУАТАЦИИ КОНДИЦИОНЕРА С ХЛАДАГЕНТОМ R407C

- R407C представляет собой зеотропную смесь хладагентов, которая обладает нулевым потенциалом ослабления озона и соответствует, таким образом, требованиям Монреальского протокола. В качестве смазки для компрессора этого хладагента необходимо использовать масло на основе полиолэфиров (POE). Холодопроизводительность и рабочие характеристики хладагента R407C приблизительно такие же, как и соответствующие характеристики хладагента R22.
- Масло POE или PVE, используемое в качестве смазочного материала для компрессора с хладагентом R407C, отличается от минерального масла, используемого для компрессора с хладагентом R22. Во время выполнения установки или сервисного обслуживания необходимо принять дополнительные меры предосторожности, чтобы не допускать воздействия влажного воздуха на систему R407C. Оставшееся в трубопроводе и деталях масло POE или PVE и компоненты могут поглощать влагу из воздуха.
- Хладагент R407C более подвержен негативному воздействию пыли и влаги по сравнению с R22, поэтому не забудьте перед установкой временно закрыть концы трубопровода.
- Запрещается добавлять компрессорное масло в систему.
- Запрещается использовать какой-либо другой хладагент, кроме R407C.
- Оборудование, предназначенное специально для R407C (нельзя использовать для R22 или другого хладагента)
 - i) Манометр и заправочный шланг
 - ii) Индикатор утечки газа
 - iii) Цилиндр хладагента / заправочный цилиндр
 - iv) Вакуумный насос с переходником
 - v) Развальцовочный инструмент
 - vi) Устройство для восстановления хладагента
- Сушитель фильтра должен быть установлен в одном направлении с линией жидкости для всех кондиционеров воздуха с хладагентом R407C. Это делается для минимизации загрязнения влаги и системы хладагента. Сушитель фильтра должен быть типа молекулярного сита. Для системы теплового насоса установите двухходовый осушитель фильтра в месте стока в одном направлении с линией жидкости.

СЕРВИС И ТЕХНИЧЕСКОЕ ОБСЛУЖИВАНИЕ

Примечание действительна только для Турции: срок службы нашей продукции в десять (10)

ОБСЛУЖИВАНИЕ ФИЛЬТРА

- Очистите от пыли фильтр пылесосом или вымойте его в теплой воде (ниже 40°C) нейтральным моющим средством.
- Хорошо прополощите и высушите фильтр перед установкой его обратно в блок.
- Не используйте бензиновые, легкоиспаряющиеся вещества или химические средства для очистки фильтра.
- Очищайте фильтр не реже одного раза в 2 недели. Можно очищать фильтр чаще по мере необходимости.

Положение фильтра

Фильтры устанавливаются перед внутренним теплообменником.

* (Воздушный фильтр : специальный заказ или временное снабжение)

UAT(Y)(P)60, 80, 100, 120, 150, 200A

UAT(Y)(P)250, 300, 360, 420A

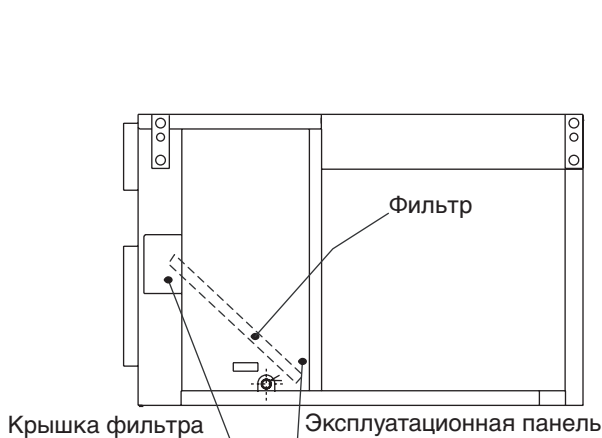

снята во время обслуживания
примечание: обе стороны блока 150, 200A

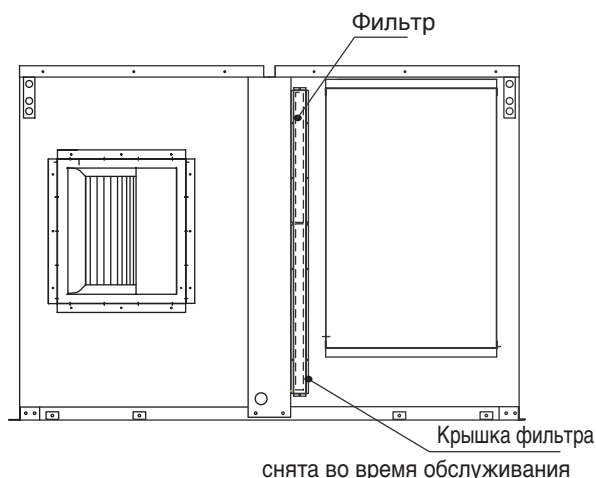

снята во время обслуживания

ОТКАЧКА ВОЗДУХА И ЗАПРАВКА

Блоки, монтируемые на крыше, предварительно заряжаются достаточным количеством хладагента на заводе. Однако при проведении технического обслуживания может возникнуть необходимость в дозаправке хладагента. Для обеспечения оптимальной и бесперебойной работы системы необходимо соблюдать некоторые меры предосторожности:

- (i) Необходимо тщательно откачать из системы весь несжимаемый газ и влагу.
- (ii) Используйте вакуумный насос только для хладагента R22 или R407C. Использование этого вакуумного насоса для других хладагентов может повредить вакуумный насос или блок.
- (iii) Запрещается выпускать хладагент непосредственно в окружающую среду.
- (iv) Во время заправки R407C убедитесь в том, что из баллона или контейнера поступает только жидкость.

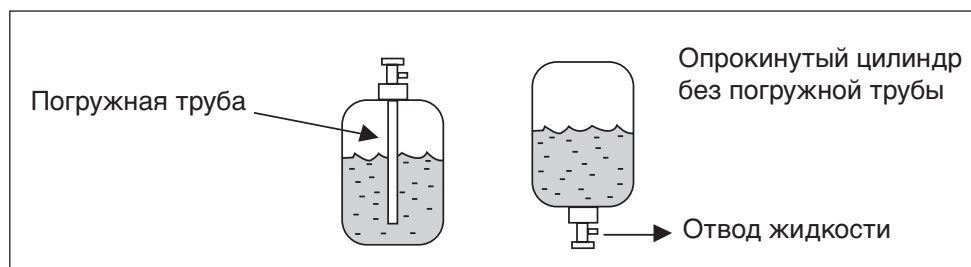

Обычно баллон или контейнер с R407C оснащается погружной трубкой для отбора жидкости. Если погружная трубка отсутствует, переверните баллон или контейнер, чтобы отбирать жидкость через клапан внизу.

⚠ ОСТОРОЖНО

- Не доливайте хладагент в случае утечки, так как это влияет на производительность блока. Тщательно откачайте хладагент, а затем заправьте свежий хладагент R22 & R407C в количестве, указанном в спецификациях.

МЕРЫ ПО УСТРАНЕНИЮ

Если замечена любая неисправная работа кондиционера воздуха для некоторых простых ситуаций по выявлению неисправности.

Проверьте нижеследующие признаки неисправностей, причины и советы простейших мер по устранению. С любыми вопросами по поводу запасных частей обращайтесь, пожалуйста, к уполномоченному дилеру.

Проблема	Причины	Действия
Блок не работает.	Нет питания.	Нажмите [ON/OFF], когда питание будет восстановлено.
	Перегорел плавкий предохранитель или разомкнулся прерыватель цепи.	Замените плавкий предохранитель или произведите сброс прерывателя цепи.
	Неправильно подключены фазы электропроводки.	Поменяйте фазы местами.
Компрессор не включился через 3 минуты после запуска блока.	Защита от частого включения.	Подождите 3 минуты до запуска компрессора.
Слабый поток воздуха.	Фильтр засорен пылью и грязью.	Прочистите фильтр.
	Что-то блокирует отверстие для подачи или выпуска воздуха.	Устраните препятствия.
Компрессор работает постоянно.	Засорение воздушного фильтра.	Прочистите воздушный фильтр.
	Слишком низкая температура (для охлаждения). Слишком высокая температура (для обогрева).	Произведите сброс температуры.
В режиме охлаждения не поступает холодный воздух, в режиме обогрева не поступает горячий воздух.	Слишком высокая температура (для охлаждения). Слишком низкая температура (для обогрева).	Установите более низкую температуру. Установите более высокую температуру.
Во время работы в режиме обогрева вентилятор внутреннего блока внезапно останавливается. UAT(Y)(P)60, 80, 100, 120A Во время цикла обогрева поставляемый воздух внезапно становится недостаточно теплым. UAT(Y)(P)150, 200, 250, 300, 360, 420A	Блок работает в режиме разморозки.	Подождите немного. (Он возобновит нормальную работу после завершения разморозки.)

Если неисправность не удастся устранить, обратитесь к уполномоченному местному дилеру или в сервисный центр.

DIŐ HATLAR VE EBATLAR

UAT(Y)(P)60A

(birim ; mm)

× Hariç: Tahliye boyutu, (birim ; inç)

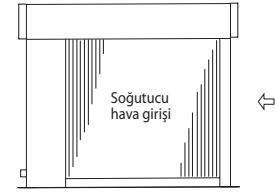
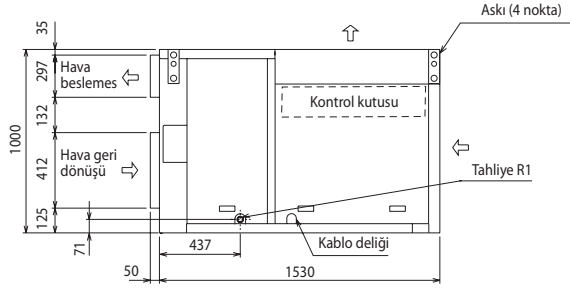
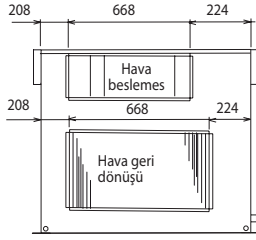
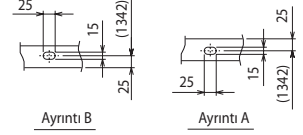
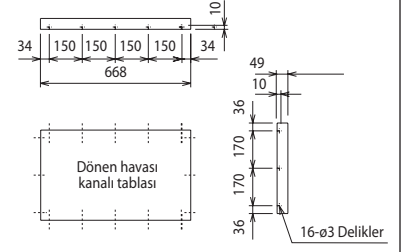
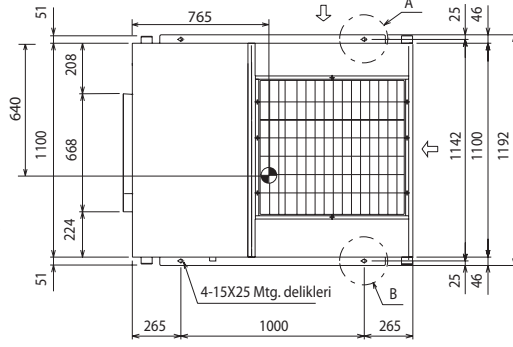
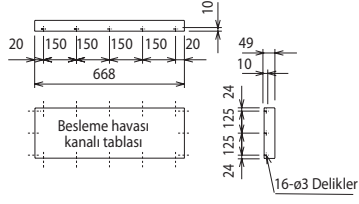

UAT(Y)(P)80, 100, 120A

(1) Yana akıŐ

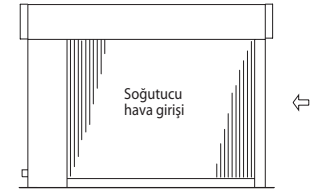
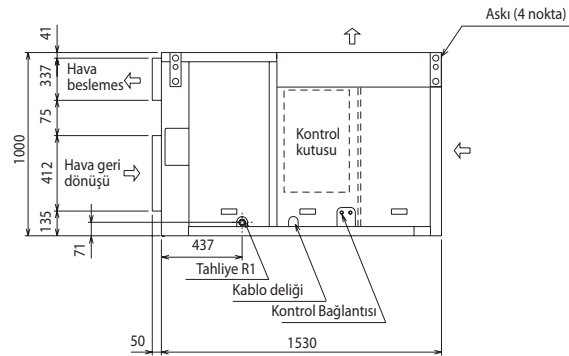
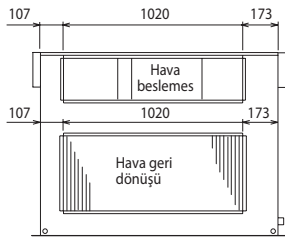
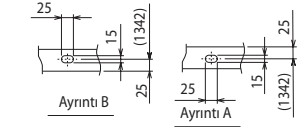
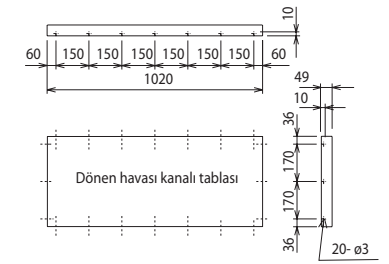
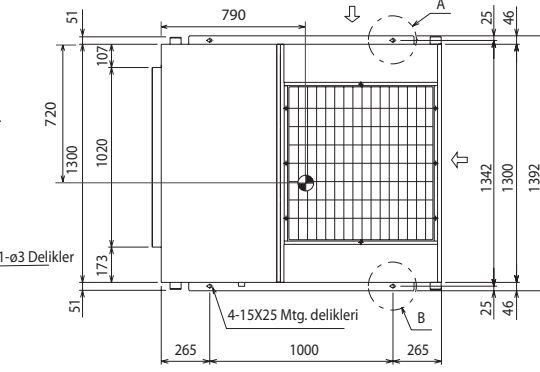
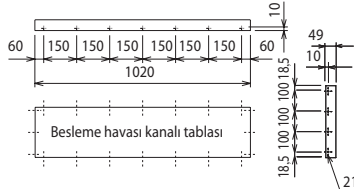

⊕ AĐIRLIK MERKEZİ

DIŐ HATLAR VE EBATLAR

UAT(Y)(P)80, 100, 120A

(2) AŐađı akıŐ

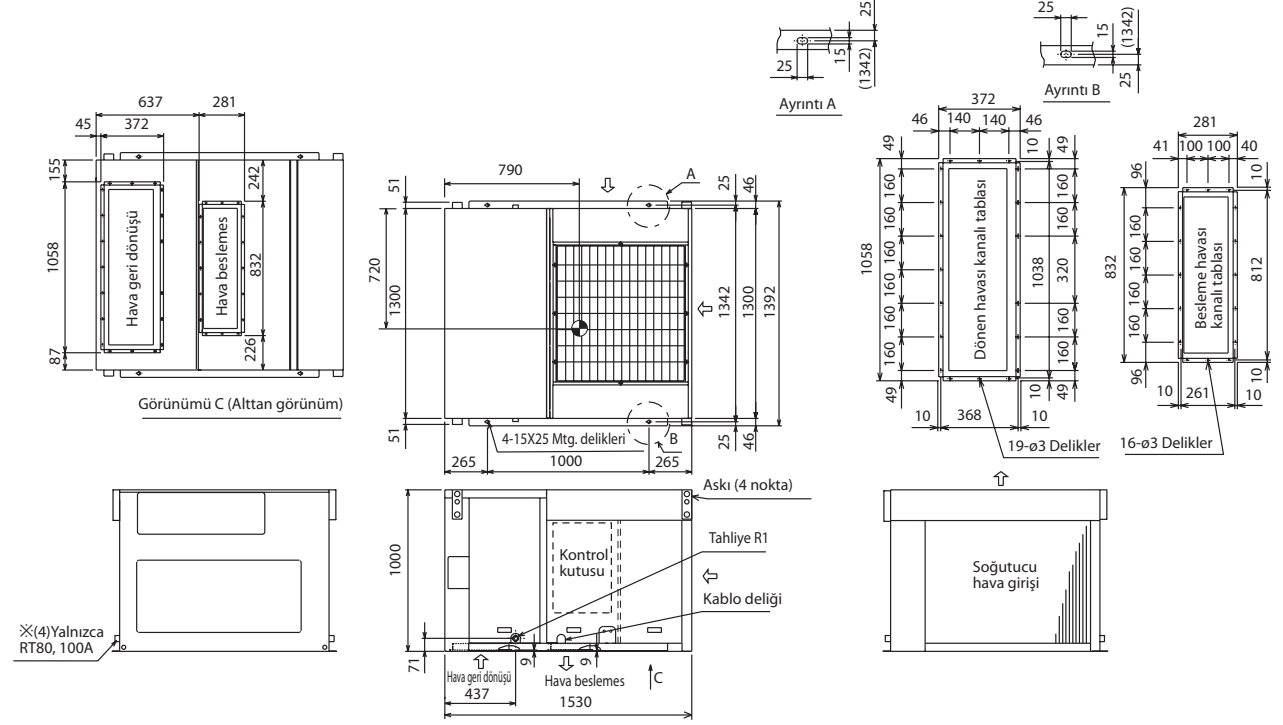

UAT(Y)(P)150, 200A

(1) Yana akıŐ

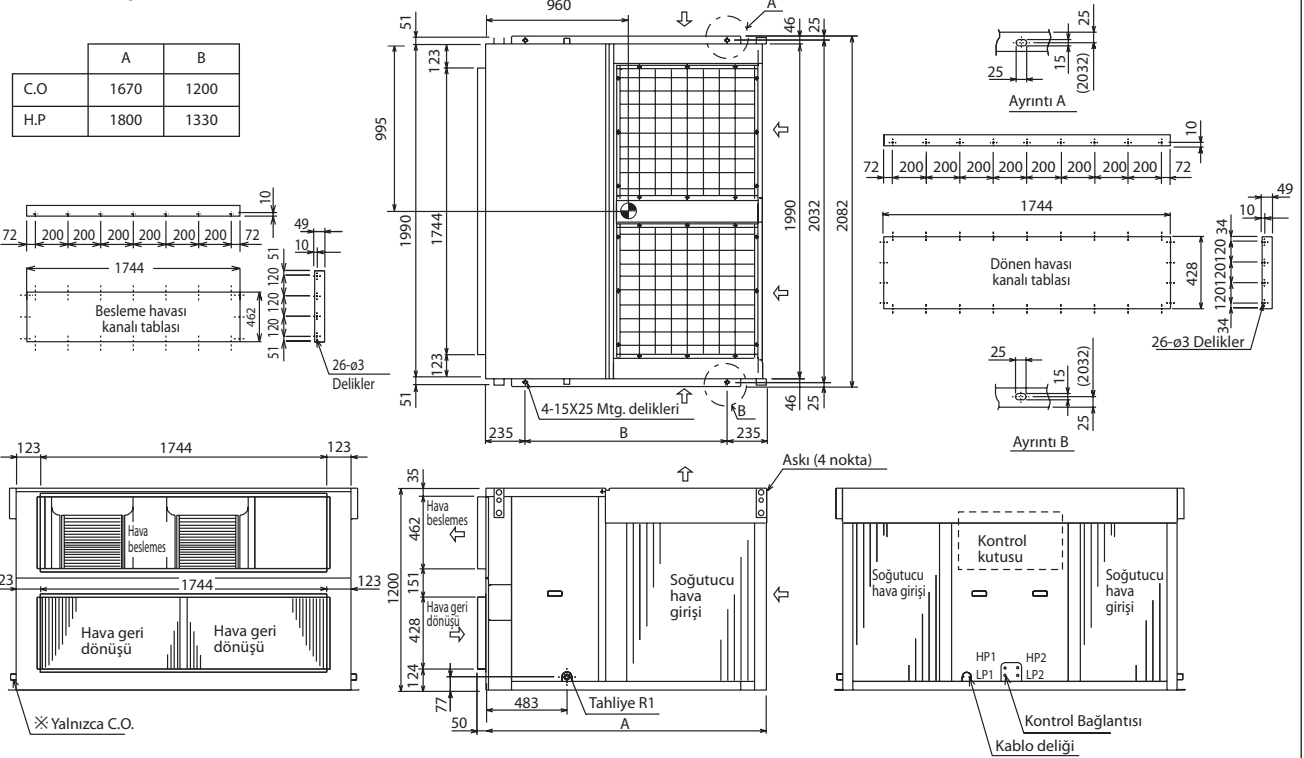

DIŐ HATLAR VE EBATLAR

UAT(Y)(P)150, 200A

(2) AŐađı akıŐ

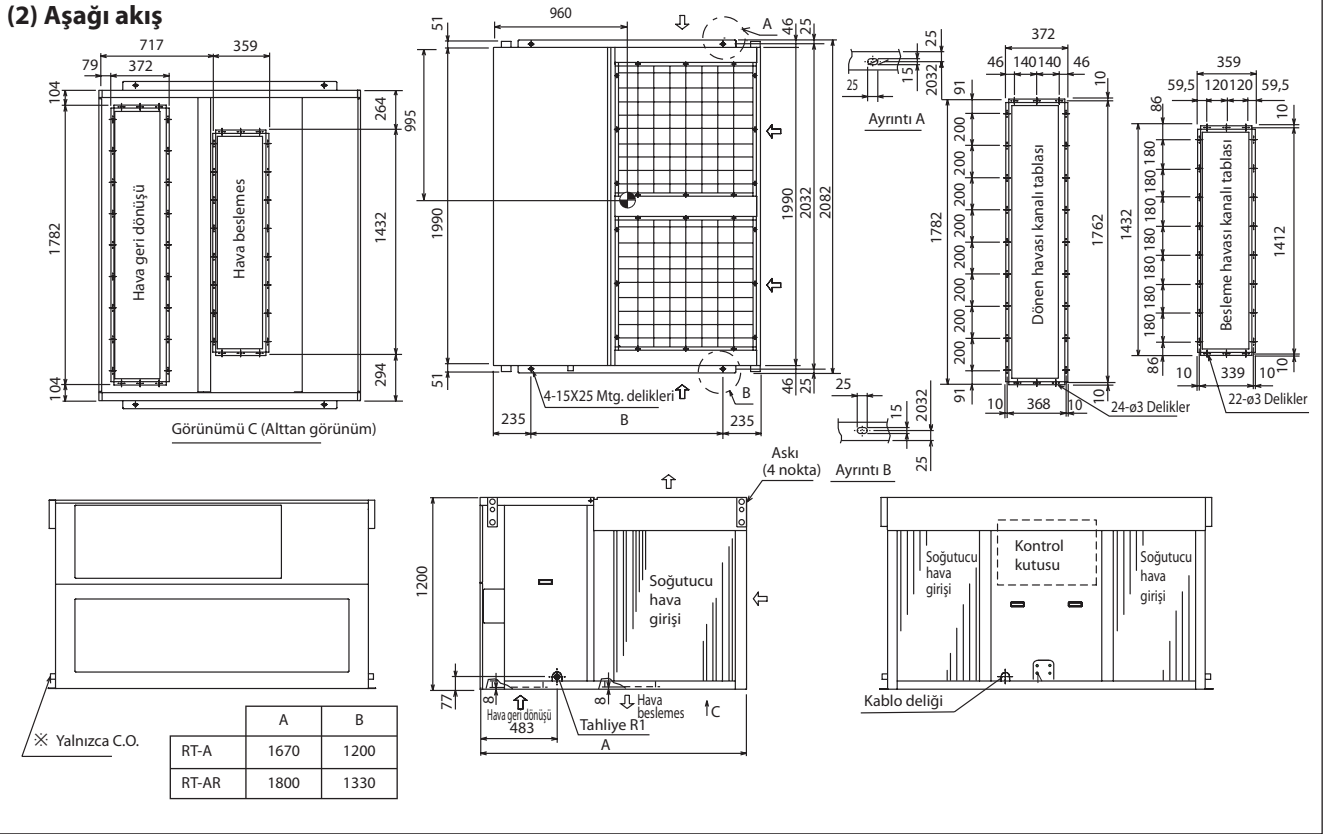

UAT(Y)(P)250, 300A

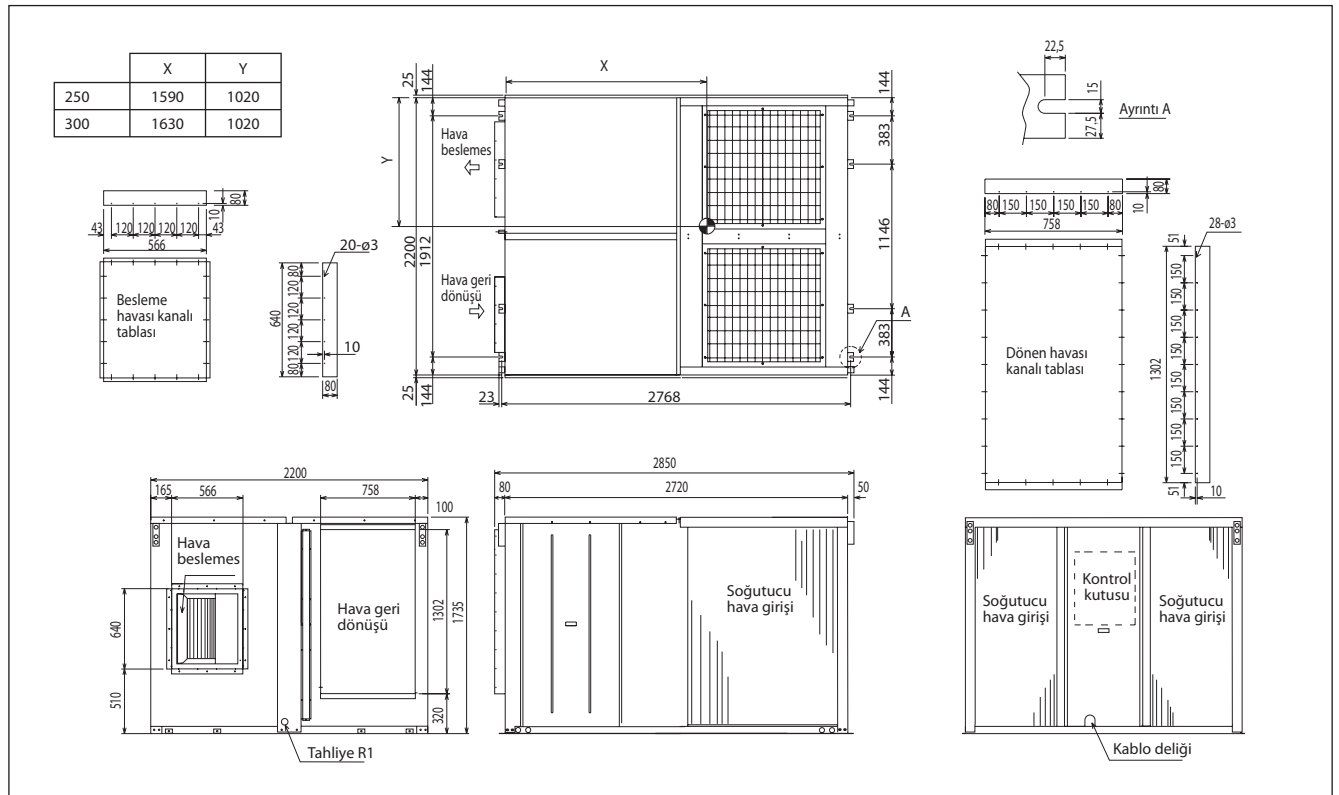

AGIRLIK MERKEZİ

DIŐ HATLAR VE EBATLAR

UAT(Y)(P)360, 420A

	X	Y
360	1730	1130
420	1800	1080

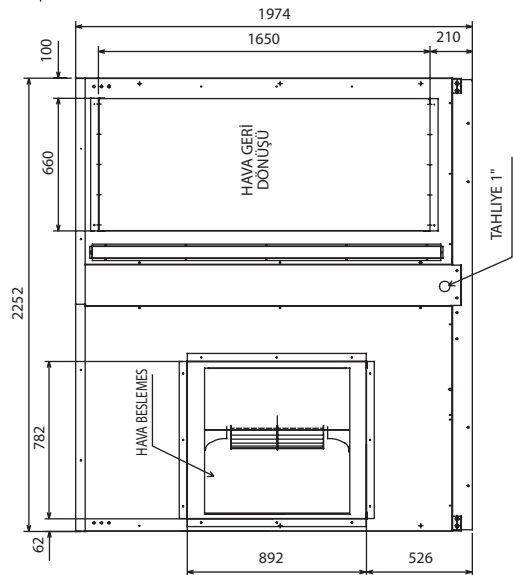
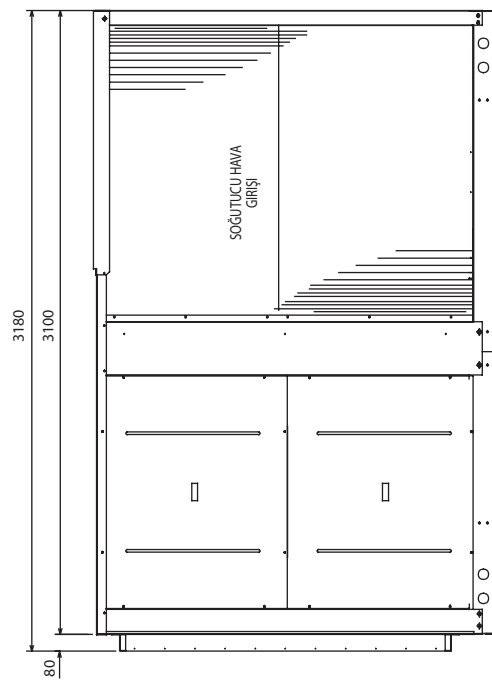
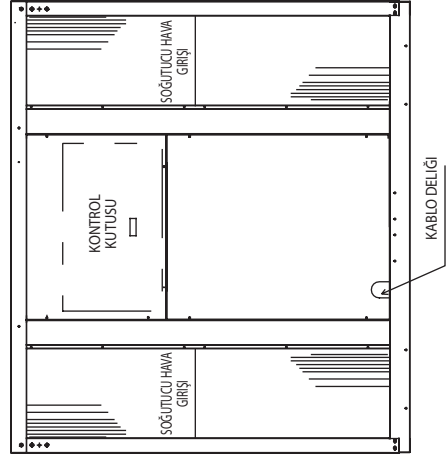
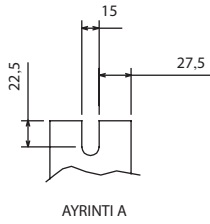
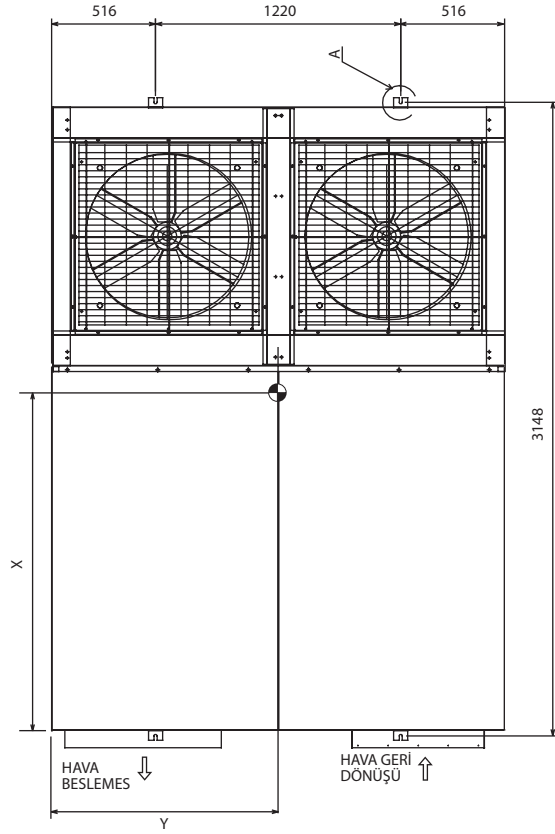

KURULUM KILAVUZU

Bu el kitabında, klima ünitesi için güvenli ve iyi çalışma standardı sağlamak için gerekli kurulum prosedürleri verilmektedir.

Yerel gereksinimlere uyum sağlamak için özel ayarlama gerekli olabilir.

Klimanızı kullanmadan önce, lütfen bu talimat el kitabını dikkatli bir şekilde okuyun ve ileride başvurmak üzere saklayın.

Bu cihaz, uzman veya eğitilmiş kişiler tarafından mağazalarda, aydınlatma endüstrisinde ve çiftliklerde veya meslektan olmayan kişiler tarafından ticari amaçlı olarak kullanılacak şekilde tasarlanmıştır.

Bu cihaz, güvenliklerinden sorumlu bir kimse tarafından cihazın kullanımıyla ilgili nezaret veya talimat sağlanmadıkça çocuklar dahil düşük fiziksel, duyuşsal veya zihni yeteneklere sahip veya deneyimden ve bilgiden yoksun kişilerin kullanımına yönelik değildir.

Cihazla oynamasına garantiye alınması için çocuklar gözetim altında bulundurulmalıdır.

GÜVENLİK ÖNLEMLERİ

⚠ UYARI

- Kurulum ve bakım işlemleri, yerel kuralları ve yönetmelikleri bilen, bu tür cihazlar konusunda tecrübesi olan kalifiye kişiler tarafından yapılmalıdır.
- Sahadaki tüm elektrik tesisatı, ulusal kablolama yönetmeliklerine uygun bir şekilde yapılmalıdır.
- Elektrik tesisat şemasına göre kabloları çekmeye başlamadan önce ünitenin voltaj değerinin, işletim değerleri plakasındaki değerle aynı olduğuna emin olunuz.
- Yalıtım yetersizliğinin neden olabileceği olası tehlikeleri önlemek için ünite TOPRAKLANMALIDIR.
- Hiçbir elektrik kablosu, soğutucu borularına veya fan motorlarının hareketli kısımlarına temas etmemelidir.
- Üniteyi kurmadan veya üniteye bakım yapmadan önce ünitenin KAPALI duruma getirildiğinden emin olunuz.
- Klimaya bakım yapmadan önce ünitenin kablosunu ana elektrik şebekesinden çıkarınız.
- Güç açık durumdayken güç kablosunu ÇEKMEYİN. Bu, yangın tehlikesiyle sonuçlanabilen ciddi elektrik çarpmalarına neden olabilir.
- Resim bozulmasını ve statik elektrik önlemek için klima üniteleri, güç kablosu ve iletim kablolarını TV ve radyolardan en az 1m uzakta tutun. (Elektrik dalgalarının türü ve kaynağına bağlı olarak, 1m'den uzakta bile statik elektrik duyulabilir).

ÖNEMLİ

TÜRKÇE

Kullanılan soğutucuyla ilgili önemli bilgiler

Bu ürün, florlu sera gazları içerir. Gazları atmosfere salmayın.

Soğutucu türü: R407C

GWP ⁽¹⁾ değeri: 1773,85

⁽¹⁾ GWP = dünyayı ısıtma potansiyeli

Soğutucu miktarı ünite isim plakasında belirtilmektedir.

Avrupa veya yerel yasalara bağlı olarak periyodik soğutucu sızıntısı muayeneleri gerekli olabilir. Lütfen daha fazla bilgi için yerel satıcınızla irtibata geçin.

⚠ DİKKAT

Lütfen kurulum yaparken aşağıdaki önemli noktalara dikkat edin.

- **Üniteyi yanıcı gaz sızıntısının olabileceği yerlere kurmayın.**
 - ⊘ Ünite etrafında gaz sızır ve birikirse, yangına neden olabilir.
- **Tahliye borularının doğru bağlandığından emin olun.**
 - ⚠ Tahliye boruları düzgün bağlanmazsa, su sızıntısına neden olabilir ve ev eşyasını ıslatır.
- **Üniteyi aşırı yüklemeyin.**
 - ⊘ Aşırı yükleme aşırı akıma veya kompresör hasarına neden olur.
- **Bakım veya kurulumdan sonra ünite panelinin kapatıldığından emin olun.**
 - ⚠ Emniyete alınmamış paneller ünitenin gürültülü çalışmasına neden olur.
- **Keskin kenarlar ve bobin yüzeyleri yaralanma tehlikesinin olabileceği yerlerdir. Bu yerlere temas etmekten kaçınınız.**
- **Güç kaynağını kapatmadan önce, ünitenin sıkıntı çıkarmasını önlemek için uzaktan kumandanın ON/OFF anahtarını "OFF" konumuna getirin.** Bu yapılmazsa, elektrik yeniden geldiğinde ünitenin fanları otomatik olarak çalışmaya başlar ve bu durum bakım personeli veya kullanıcıya karşı tehlike oluşturur.
- **Isıtma aygıtlarını klima ünitesine çok yakın çalıştırmayın.**
- **Gelen güç kaynağında ekli veya kıvrılmış kablolar kullanmayın.**
- **Ekipman potansiyel olarak patlayıcı olan bir ortamda kullanılmak üzere tasarlanmamıştır.**

UYARI

Atım Şartları

Ünitenin sökülmesi, soğutucu, yağ ve diğer parçaların atım işlemleri ilgili mevzuata uygun olarak yapılmalıdır.

ÜNİTENİN KURULMASI

1.1 Kurulum Yeri

Üniteyi, ünite tarafından dağıtılan hava tekrar içeri çekilmeyecek şekilde kurun (hava boşaltma kısa devresi durumundaki gibi). Ünite etrafında bakım için yeterli alan bırakın.

Bir yere iki veya daha fazla ünite kurulduğunda, üniteler diğer ünitelerden boşaltılan havayı almayacak şekilde yerleştirilmelidir.

Birimin içine veya dışına hava akışı engeli olmadığından emin olun. Hava alımını veya boşaltımını önleyen engelleri kaldırın.

Kurulum yeri ünitenin bol miktarda havayı çekip dağıtabilmesi için iyi havalandırılmalıdır.

Ünitenin kurulması önerilen yerler:-

Ünitenin ağırlığına dayanabilen ve gürültü ve titreşimi yalıtılabilen bir yer.

Yeterli tahliyeye sahip bir yer.

Ünitenin kar altında kalmayacağı bir yer.

Hava çıkışı bağlantı noktasının güçlü rüzgarlara maruz kalmayacağı bir yer.

Hava boşaltma ve çalışma ses düzeyinin komşuları rahatsız etmeyeceği bir yer.

Herkesin erişemeyeceği bir yer.

1.2 Ünite Desteği

1. Şekilde bu üniteleri monte etmek için çatı tutucusu kullanımı gösterilmektedir.
2. Tutucu hava yalıtımıyla çatıya contalanıp sabitlenmelidir. Önerilen ünite ve çatı tutucusu contalama şekli solda gösterilmektedir.

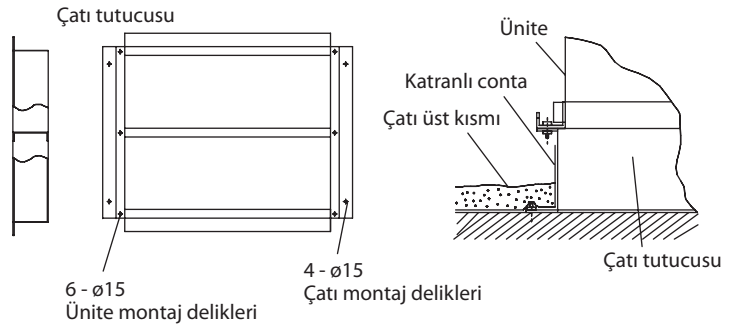

1.3 Kanal İnşası

- Bu ünite hava besleme ve geri dönüş delikleriyle donatılmıştır. Üniteye kanal bağlantısı kanal flanşlarıyla yapılmalıdır ve normal gürültü iletimini önlemek için hava deliklerine esnek kanal konnektörleriyle doğrudan bağlanmalıdır.
- Hava sızıntısını önlemek için tüm kanal bağlantı yerleri contalanmalıdır.
- Havalandırılmayan yerlerdeki kanallar izole edilmelidir.
- Dışarıda bulunan kanallar hava şartlarına dayanıklı olmalıdır.
- Binaya çatıdan giren kanallarda binaya yağmur kum, toz, vb. girmesini önlemek için hava yalıtımıyla contalanmalıdır.
- Hava kanalı geri dönüşüne doğru boyutta filtre takılmalıdır.

⚠ DİKKAT

Üniteyi 2000metre'nin üzerindeki yüksekliklerde kurmayın

ÜNİTENİN KURULMASI

1.4 Üniteyi Kaldırma

Ünitenin 4 köşesindeki askı kenetleri cihazı kaldırmak içindir.

Zincirin A açısı en az 45° olmalı ve kaldırma esnasında panelin hasar görmemesi için 4 köşeye de izolasyon eklenmelidir.

UAT(Y)(P)60~200A

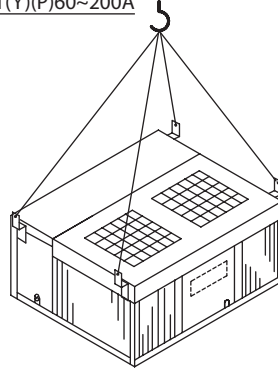

UAT(Y)(P)250, 300A

Askı Demiri

Boyunduruk

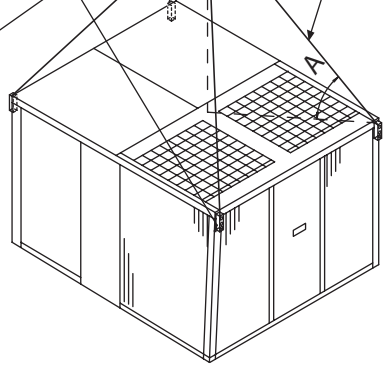

1.5 Tahliye borusu

- A 1 FPT kondansatör tahliyesi bağlantı parçası verilir. Tahliye borusu ön taraftan dışarı çıkarılabilir.
- Tahliye borusu ünitenin dış tarafında sifonla olmalıdır ve sağda gösterildiği gibi düzgün tahliye için eğimli takılmalıdır.
- Yoğuşma oluşumu ve sızıntıyı önlemek için terlemeye karşı korumak üzere tahliye borusuna yalıtım uygulayın.
- Boru takma işlemi tamamlandığında sızıntı olmadığını ve suyun düzgün tahliye edildiğini kontrol edin.

Tahliye borusunda bir tahliye sifonu olmalıdır.

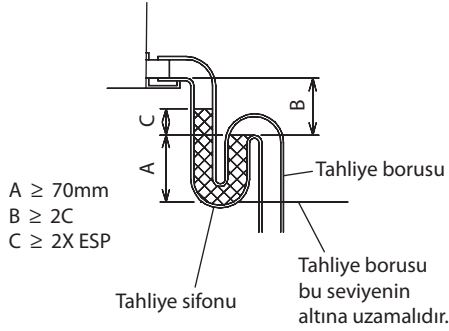

Not: ESP = Dış Statik Basınç
Kondensatör için tahliye sifonu

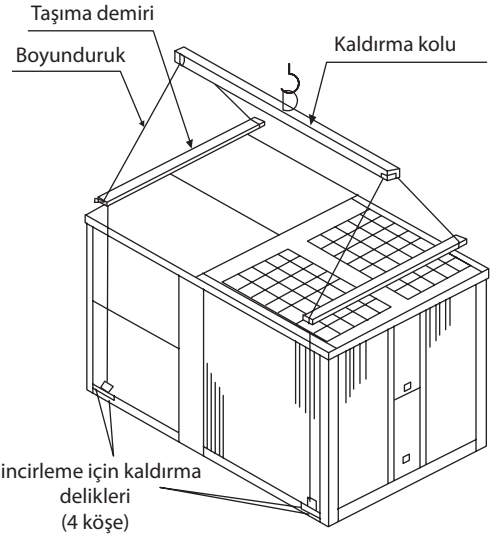

UAT(Y)(P)360, 420A

ÜNİTENİN KURULMASI

1.6 Ünitenin Etrafında Boşluk Olmalıdır

(birim ; mm)

Tüm alanların değeri; minimum açıklık

UAT(Y)(P)60, 80, 100, 120A

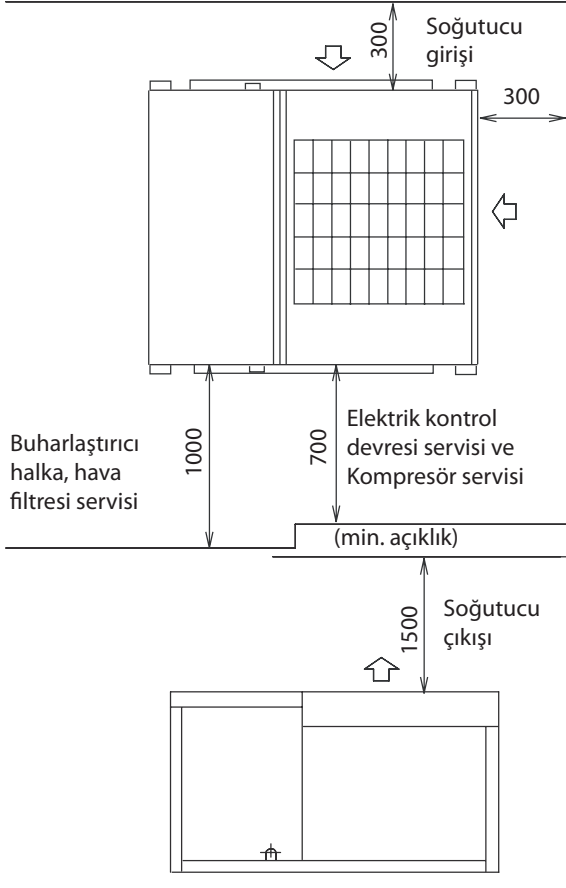

UAT(Y)(P)150, 200A

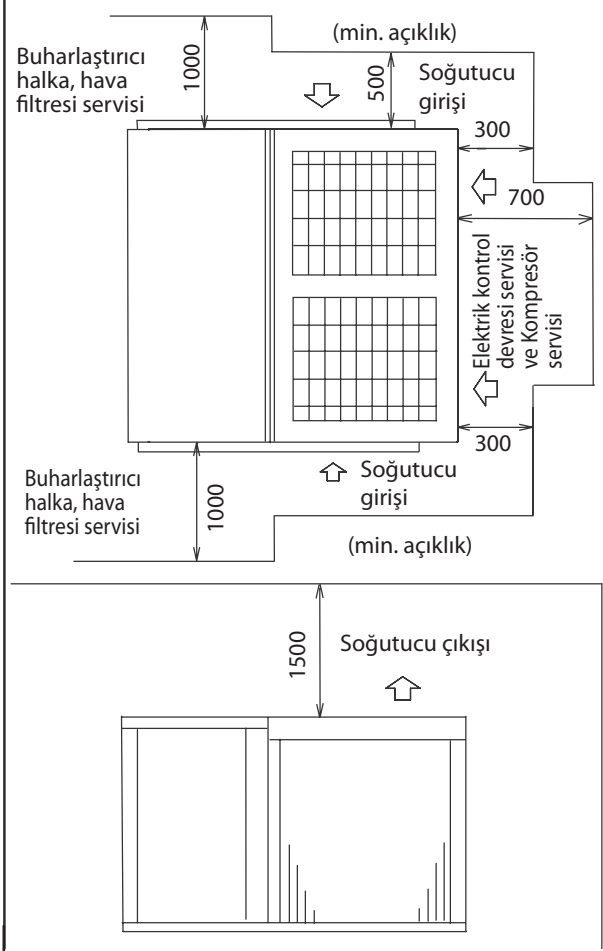

UAT(Y)(P)250, 300, 360, 420A

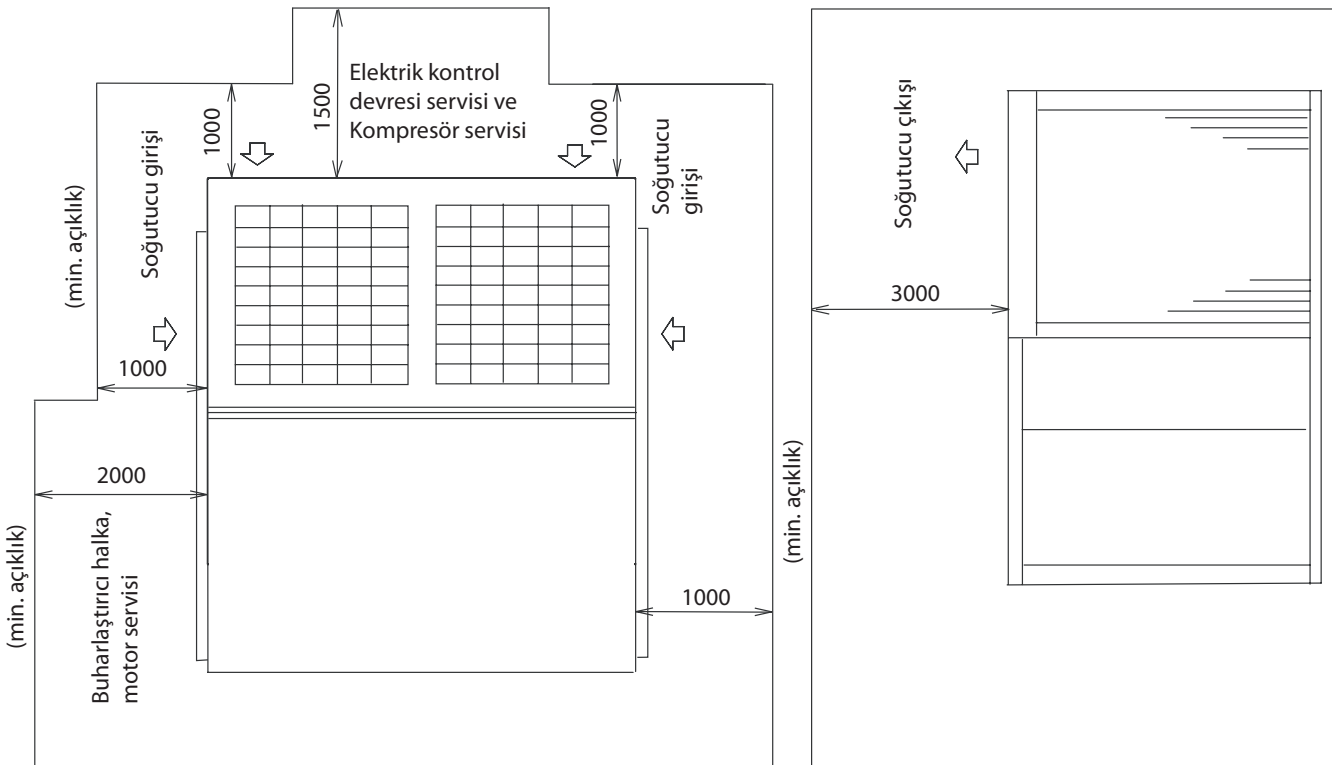

ÜNİTENİN KURULMASI

1.7 Üniteyi Çevirme

Lütfen aşağıda gösterildiği şekilde aksesuar parçalarını kontrol edin. (Üniteyle birlikte ambalajlanmıştır ve yalnızca dönüştürülebilir ünite için kullanılabilir)

1. Yan giriş kapağı	1 parça
2. Mahfaza bacağı	2 parça UAT(Y)(P)80, 100, 120A 4 parça UAT(Y)(P)150, 200A

Aşağı akış ünitesinin dönüştürülmesi durumunda, aşağıdaki adımlara göre değişiklik yapın.

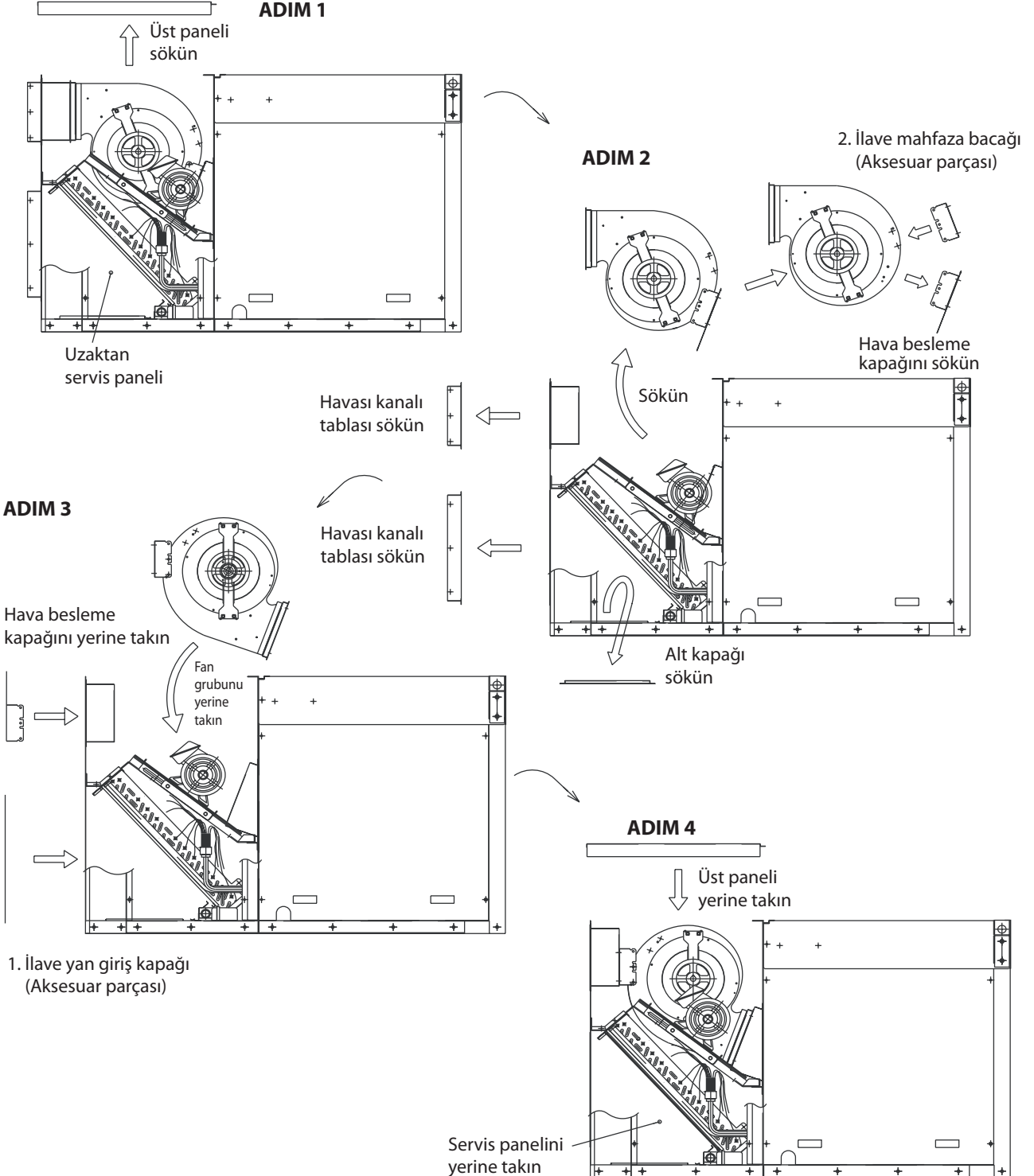

FİZİKSEL VERİLER

YALNIZCA SOĞUTMA (R22)

MODELLER		UAT60A	UAT80A	UAT100A	UAT120A	UAT150A
SOĞUTUCU				R22		
SOĞUTUCU DOLDURMA	kg	5,2	4,0	5,9	6,2	4,5 x 2
BUHARLAŞTIRICI HAVA AKIŞI	CFM	1800	2826	3532	3600	5651
	L/S	850	1334	1667	1699	2667
DIŞ STATİK BASINÇ	mmAq		10			20
SOĞUTUCU HAVA AKIŞI	CFM	4500	5650		8000	11300
	L/S	2124	2667		3776	5333
KONTROL			İNCE KUMANDA			SIRALI KUMANDA
KONTROL KABLOSU UZUNLUĞU (STANDART/MAKS.): BOYUT	m : mm ²		7 / 15 : 0.14			- / 100 : 0.14
KOMPRESÖR (TÜR/MIKTAR)			KAYDIRMA/1			KAYDIRMA/2
HAVA FİLTRESİ (TÜR/MIKTAR)			YIKANABİLİR SARANET/1			YIKANABİLİR SARANET/2
HAVA FİLTRESİ BOYUTU (UZUNLUK x GENİŞLİK x KALINLIK)	mm	820 x 615 x 1		1020 x 615 x 1		840 x 667 x 1
MODELLER		UAT200A	UAT250A	UAT300A	UAT360A	UAT420A
SOĞUTUCU				R22		
SOĞUTUCU DOLDURMA	kg	5,9 x 2	10,5 x 2	10,4 x 2	16,5 / 19,5	19,5 x 2
BUHARLAŞTIRICI HAVA AKIŞI	CFM	6710	8000	9600	11000	12500
	L/S	3167	3776	4531	5191	5899
DIŞ STATİK BASINÇ	mmAq				30	
SOĞUTUCU HAVA AKIŞI	CFM	11300			20000	
	L/S	5333			9439	
KONTROL				SIRALI KUMANDA		
KONTROL KABLOSU UZUNLUĞU (STANDART/MAKS.): BOYUT	m : mm ²			- / 100 : 0.14		
KOMPRESÖR (TÜR/MIKTAR)				KAYDIRMA/2		
HAVA FİLTRESİ (TÜR/MIKTAR)			YIKANABİLİR SARANET/2			YIKANABİLİR SARANET/2 & 4
HAVA FİLTRESİ BOYUTU (UZUNLUK x GENİŞLİK x KALINLIK)	mm	840 x 667 x 1	1370 x 735 x 1			860 x 550 & 600 x 4

ISI POMPASI (R22)

MODELLER		UATY60A	UATY80A	UATY100A	UATY120A	UATY150A
SOĞUTUCU				R22		
SOĞUTUCU DOLDURMA	kg	4,5	4,7	5,6	6,0	4,7 x 2
BUHARLAŞTIRICI HAVA AKIŞI	CFM	1800	2826	3532	3600	5651
	L/S	850	1334	1667	1699	2667
DIŞ STATİK BASINÇ	mmAq		10			20
SOĞUTUCU HAVA AKIŞI	CFM	4500	5650		10000	11300
	L/S	2124	2667		4719	5333
KONTROL			İNCE KUMANDA			SIRALI KUMANDA
KONTROL KABLOSU UZUNLUĞU (STANDART/MAKS.): BOYUT	m : mm ²		7 / 15 : 0.14			- / 100 : 0.14
KOMPRESÖR (TÜR/MIKTAR)			KAYDIRMA/1			KAYDIRMA/2
HAVA FİLTRESİ (TÜR/MIKTAR)			YIKANABİLİR SARANET/1			YIKANABİLİR SARANET/2
HAVA FİLTRESİ BOYUTU (UZUNLUK x GENİŞLİK x KALINLIK)	mm	820 x 615 x 1		1020 x 615 x 1		840 x 667 x 1
MODELLER		UATY200A	UATY250A	UATY300A	UATY360A	UATY420A
SOĞUTUCU				R22		
SOĞUTUCU DOLDURMA	kg	5,6 x 2	10,0 x 2	9,4 x 2	13,3 / 16,4	16,4 x 2
BUHARLAŞTIRICI HAVA AKIŞI	CFM	6710	8000	9600	11000	12500
	L/S	3167	3776	4531	5191	5899
DIŞ STATİK BASINÇ	mmAq				30	
SOĞUTUCU HAVA AKIŞI	CFM	11300			20000	
	L/S	5333			9439	
KONTROL				SIRALI KUMANDA		
KONTROL KABLOSU UZUNLUĞU (STANDART/MAKS.): BOYUT	m : mm ²			- / 100 : 0.14		
KOMPRESÖR (TÜR/MIKTAR)				KAYDIRMA/2		
HAVA FİLTRESİ (TÜR/MIKTAR)			YIKANABİLİR SARANET/2			YIKANABİLİR SARANET/2 & 4
HAVA FİLTRESİ BOYUTU (UZUNLUK x GENİŞLİK x KALINLIK)	mm	840 x 667 x 1	1370 x 735 x 1			860 x 505 & 600 x 4

YALNIZCA SOĞUTMA (R407C)

MODELLER		UATP60A	UATP80A	UATP100A	UATP120A	UATP150A
SOĞUTUCU				R407C		
SOĞUTUCU DOLDURMA	kg	4,6	4,6	5,9	5,6	3,9 x 2
BUHARLAŞTIRICI HAVA AKIŞI	CFM	1800	2826	3532	3600	5651
	L/S	850	1334	1667	1699	2667
DIŞ STATİK BASINÇ	mmAq		10			20
SOĞUTUCU HAVA AKIŞI	CFM	4500	5650		8000	11300
	L/S	2124	2667		3776	5333
KONTROL			İNCE KUMANDA			SIRALI KUMANDA
KONTROL KABLOSU UZUNLUĞU (STANDART/MAKS.): BOYUT	m : mm ²		7 / 15 : 0.14			- / 100 : 0.14
KOMPRESÖR (TÜR/MIKTAR)			KAYDIRMA/1			Kaydırma/2
HAVA FİLTRESİ (TÜR/MIKTAR)			YIKANABİLİR SARANET/1			YIKANABİLİR SARANET/2
HAVA FİLTRESİ BOYUTU (UZUNLUK x GENİŞLİK x KALINLIK)	mm	820 x 615 x 1		1020 x 615 x 1		840 x 667 x 1
MODELLER		UATP200A	UATP250A	UATP300A	UATP360A	UATP420A
SOĞUTUCU				R407C		
SOĞUTUCU DOLDURMA	kg	4,2 x 2	9,6 x 2	10,4 x 2	14,5 / 18,0	18,0 x 2
BUHARLAŞTIRICI HAVA AKIŞI	CFM	6710	8000	9300	11000	12500
	L/S	3167	3776	4389	5191	5899
DIŞ STATİK BASINÇ	mmAq				30	
SOĞUTUCU HAVA AKIŞI	CFM	11300			20000	
	L/S	5333			9439	
KONTROL				SIRALI KUMANDA		
KONTROL KABLOSU UZUNLUĞU (STANDART/MAKS.): BOYUT	m : mm ²			- / 100 : 0.14		
KOMPRESÖR (TÜR/MIKTAR)				KAYDIRMA/2		
HAVA FİLTRESİ (TÜR/MIKTAR)			YIKANABİLİR SARANET/2			YIKANABİLİR SARANET/2 & 4
HAVA FİLTRESİ BOYUTU (UZUNLUK x GENİŞLİK x KALINLIK)	mm	840 x 667 x 1	1370 x 735 x 1			860 x 505 & 600 x 4

ISI POMPASI (R407C)

MODELLER		UATYP60A	UATYP80A	UATYP100A	UATYP120A	UATYP150A
SOĞUTUCU				R407C		
SOĞUTUCU DOLDURMA	kg	4,3	5,2	6,0	6,0	5,0 x 2
BUHARLAŞTIRICI HAVA AKIŞI	CFM	1800	2826	3532	3600	5651
	L/S	850	1334	1667	1699	2667
DIŞ STATİK BASINÇ	mmAq		10			20
SOĞUTUCU HAVA AKIŞI	CFM	4500	5650		10000	11300
	L/S	2124	2667		4719	5333
KONTROL			İNCE KUMANDA			SIRALI KUMANDA
KONTROL KABLOSU UZUNLUĞU (STANDART/MAKS.): BOYUT	m : mm ²		7 / 15 : 0.14			- / 100 : 0.14
KOMPRESÖR (TÜR/MIKTAR)			KAYDIRMA/1			KAYDIRMA/2
HAVA FİLTRESİ (TÜR/MIKTAR)			YIKANABİLİR SARANET/1			YIKANABİLİR SARANET/2
HAVA FİLTRESİ BOYUTU (UZUNLUK x GENİŞLİK x KALINLIK)	mm	820 x 615 x 1		1020 x 615 x 1		840 x 667 x 1
MODELLER		UATYP200A	UATYP250A	UATYP300A	UATYP360A	UATYP420A
SOĞUTUCU				R407C		
SOĞUTUCU DOLDURMA	kg	5,8 x 2	9,4 x 2	9,6 x 2	13,5 / 16,0	16,0 x 2
BUHARLAŞTIRICI HAVA AKIŞI	CFM	6710	8000	9300	11000	12500
	L/S	3167	3776	4531	5191	5899
DIŞ STATİK BASINÇ	mmAq				30	
SOĞUTUCU HAVA AKIŞI	CFM	11300			20000	
	L/S	5333			9439	
KONTROL				SIRALI KUMANDA		
KONTROL KABLOSU UZUNLUĞU (STANDART/MAKS.): BOYUT	m : mm ²			- / 100 : 0.14		
KOMPRESÖR (TÜR/MIKTAR)				KAYDIRMA/2		
HAVA FİLTRESİ (TÜR/MIKTAR)			YIKANABİLİR SARANET/2			YIKANABİLİR SARANET/2 & 4
HAVA FİLTRESİ BOYUTU (UZUNLUK x GENİŞLİK x KALINLIK)	mm	840 x 667 x 1	1370 x 735 x 1			860 x 505 & 600 x 4

ELEKTRİK VERİLER

YALNIZCA SOĞUTMA (R22)

MODELLER		UAT60A	UAT80A	UAT100A	UAT120A	UAT150A
GÜÇ KAYNAĞI	V/ph/Hz	400 / 3N ~ / 50				
GERİLİM ARALIĞI	V	380 ~ 415				
MAKS. SÜREKLİ AKIM (KOMP)	A	14,0	23,0	26,9	27,5	23,0 x 2
TAM YÜK AKIMI (FLA, KOMP)	A	12,1	15,6	16,9	22,3	15,6 x 2
KILITLENMİŞ ROTOR AKIMI (LRA, KOMP)	A	74	95	118	118	95 x 2
MODELLER		UAT200A	UAT250A	UAT300A	UAT360A	UAT420A
GÜÇ KAYNAĞI	V/ph/Hz	400 / 3N ~ / 50				
GERİLİM ARALIĞI	V	380 ~ 415				
MAKS. SÜREKLİ AKIM (KOMP)	A	26,9 x 2	27,5 x 2	42,0 x 2	35,0, 50,0	50,0 x 2
TAM YÜK AKIMI (FLA, KOMP)	A	16,9 x 2	22,3 x 2	30,0 x 2	24,0, 30,0	30,0 x 2
KILITLENMİŞ ROTOR AKIMI (LRA, KOMP)	A	118 x 2	118 x 2	174 x 2	175, 215	215 x 2

ISI POMPASI (R22)

MODELLER		UATY60A	UATY80A	UATY100A	UATY120A	UATY150A
GÜÇ KAYNAĞI	V/ph/Hz	400 / 3N ~ / 50				
GERİLİM ARALIĞI	V	380 ~ 415				
MAKS. SÜREKLİ AKIM (KOMP)	A	17,0	22,0	31,0	27,5	22,0 x 2
TAM YÜK AKIMI (FLA, KOMP)	A	15,0	19,5	23,0	22,3	19,5 x 2
KILITLENMİŞ ROTOR AKIMI (LRA, KOMP)	A	101	84	81	118	84 x 2
MODELLER		UATY200A	UATY250A	UATY300A	UATY360A	UATY420A
GÜÇ KAYNAĞI	V/ph/Hz	400 / 3N ~ / 50				
GERİLİM ARALIĞI	V	380 ~ 415				
MAKS. SÜREKLİ AKIM (KOMP)	A	31,0 x 2	27,5 x 2	42,0 x 2	35,0, 50,0	50,0 x 2
TAM YÜK AKIMI (FLA, KOMP)	A	23,0 x 2	22,3 x 2	30,0 x 2	24,0, 30,0	30,0 x 2
KILITLENMİŞ ROTOR AKIMI (LRA, KOMP)	A	81 x 2	118 x 2	174 x 2	175, 215	215 x 2

YALNIZCA SOĞUTMA (R407C)

MODELLER		UATP60A	UATP80A	UATP100A	UATP120A	UATP150A
GÜÇ KAYNAĞI	V/ph/Hz	400 / 3N ~ / 50				
GERİLİM ARALIĞI	V	380 ~ 415				
MAKS. SÜREKLİ AKIM (KOMP)	A	14,0	23,0	26,9	31,0	23,0 x 2
TAM YÜK AKIMI (FLA, KOMP)	A	13,0	15,9	16,9	22,3	15,6 x 2
KILITLENMİŞ ROTOR AKIMI (LRA, KOMP)	A	74	95	118	118	95 x 2
MODELLER		UATP200A	UATP250A	UATP300A	UATP360A	UATP420A
GÜÇ KAYNAĞI	V/ph/Hz	400 / 3N ~ / 50				
GERİLİM ARALIĞI	V	380 ~ 415				
MAKS. SÜREKLİ AKIM (KOMP)	A	26,9 x 2	31,0 x 2	42,0 x 2	35,0, 50,0	50,0 x 2
TAM YÜK AKIMI (FLA, KOMP)	A	16,9 x 2	22,3 x 2	30,0 x 2	24, 30	30,0 x 2
KILITLENMİŞ ROTOR AKIMI (LRA, KOMP)	A	118 x 2	118 x 2	174 x 2	175, 215	215 x 2

ISI POMPASI (R407C)

MODELLER		UATYP60A	UATYP80A	UATYP100A	UATYP120A	UATYP150A
GÜÇ KAYNAĞI	V/ph/Hz	400 / 3N ~ / 50				
GERİLİM ARALIĞI	V	380 ~ 415				
MAKS. SÜREKLİ AKIM (KOMP)	A	17,0	23,0	26,9	31,0	23,0 x 2
TAM YÜK AKIMI (FLA, KOMP)	A	15,0	15,9	16,9	22,3	15,9 x 2
KILITLENMİŞ ROTOR AKIMI (LRA, KOMP)	A	101	95	118	118	95 x 2
MODELLER		UATYP200A	UATYP250A	UATYP300A	UATYP360A	UATYP420A
GÜÇ KAYNAĞI	V/ph/Hz	400 / 3N ~ / 50				
GERİLİM ARALIĞI	V	380 ~ 415				
MAKS. SÜREKLİ AKIM (KOMP)	A	26,9 x 2	31,0 x 2	42,0 x 2	35,0, 50,0	50,0 x 2
TAM YÜK AKIMI (FLA, KOMP)	A	16,9 x 2	22,3 x 2	32,0 x 2	24, 30	30,0 x 2
KILITLENMİŞ ROTOR AKIMI (LRA, KOMP)	A	118 x 2	118 x 2	174 x 2	175, 215	215 x 2

KABLO BAĞLANTISI

- Tüm elektrik işleri kalifiye bir elektrikçi tarafından ve yerel besleme gereksinimi ve ilgili düzenlemelere göre gerçekleştirilmelidir.

Elektrik kablosunu bağlama yöntemi

Kabloyu bağlamadan önce, elektrik şirketi yetkilisine danışın.

1. Ünitenin tam kablo şeması.

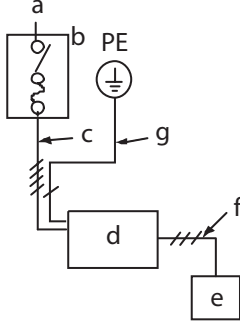

a. Güç kaynağı	d. Ünite
b. Ana anahtar/ sigorta (saha beslemesi)	e. Uzaktan kumanda
c. Ünite için güç kaynağı kablosu	f. Ünite ve uzaktan kumanda için kablo bağlantısı
	g. Toprak

2. Uzaktan kumanda kablo bağlantısı.

UAT(Y)(P)150, 200, 250, 300, 360, 420A

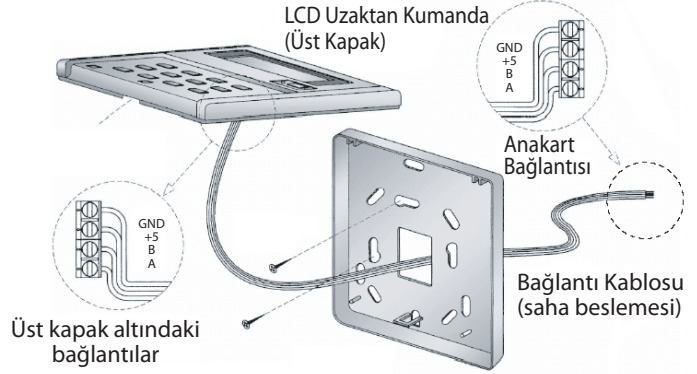

Not: UAT(Y)(P)60, 80, 100, 120A için kablo uzaktan kumandaya bağlıdır. Anakart üzerinden "CN2" konektörüne bağlayın.

3. Ünite kablo bağlantısı

Paneli sökün ve ünitenin güç kaynağı kablolarını aşağıda gösterildiği gibi bağlantı bloğuna bağlayın.

UAT(Y)(P)60, 80, 100, 120A

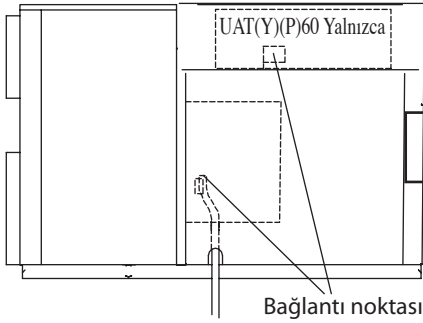

UAT(Y)(P)150, 200A

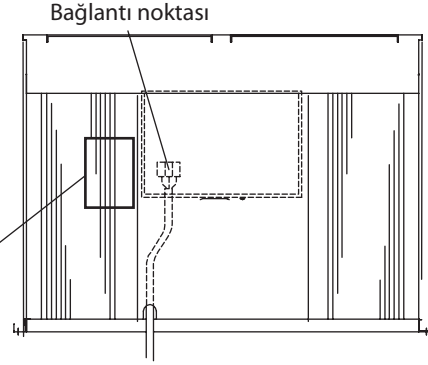

UAT(Y)(P)250, 300, 360, 420A

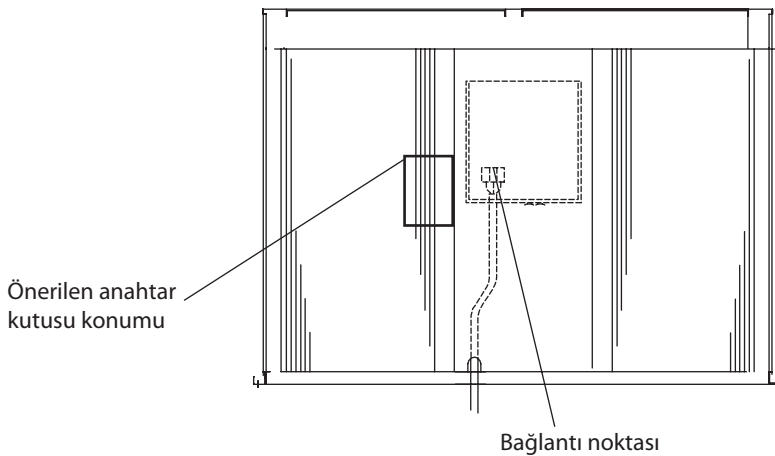

NOT: Devre kesiciyi üniteye takarken, vidaların ünite içindeki bileşenlere (örneğin, bobin) hasar vermediğinden emin olun.
Ayrıca, devre kesici üniteye takmadan yerleştirilebilir.

KABLO BAĞLANTISI

Kumanda bağlantı bloğunun düzenlemesi aşağıda gösterilmiştir.

KONTROL MODÜLÜ UAT(Y)(P)60A

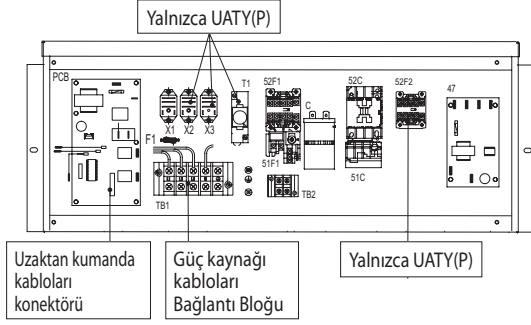

KONTROL MODÜLÜ UATY(P)150, 200A

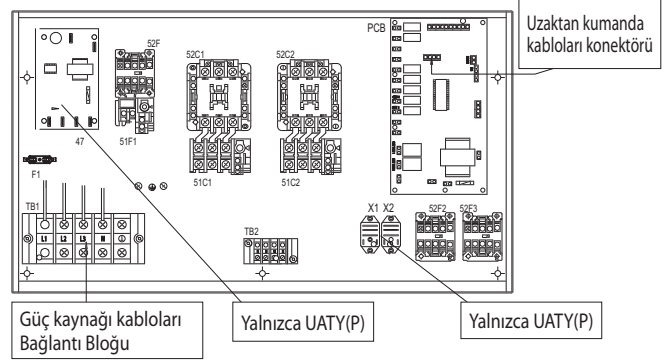

KONTROL MODÜLÜ UAT(Y)80, 100A, UAT(Y)(P)120A

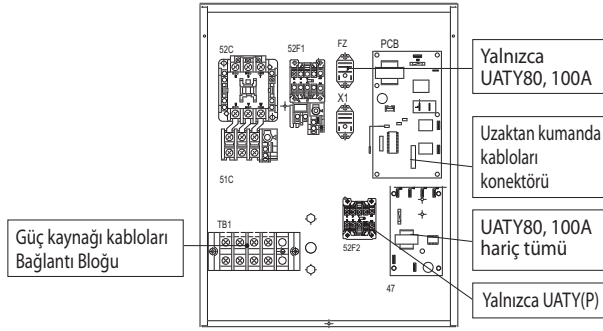

KONTROL MODÜLÜ UAT(P)150, 200A

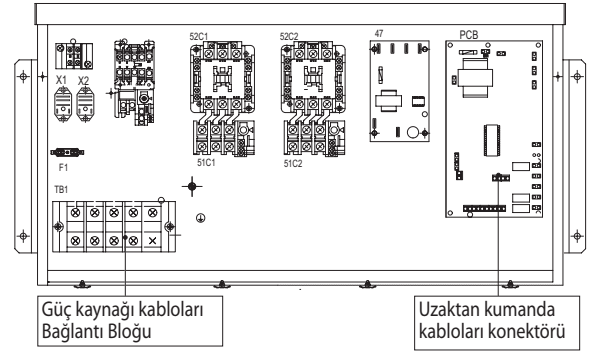

KONTROL MODÜLÜ UATYP80, 100A

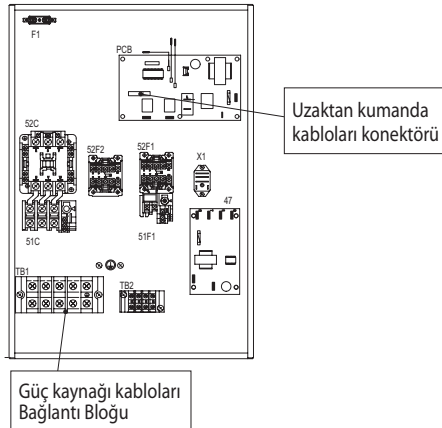

KONTROL MODÜLÜ UAT(Y)(P)250A

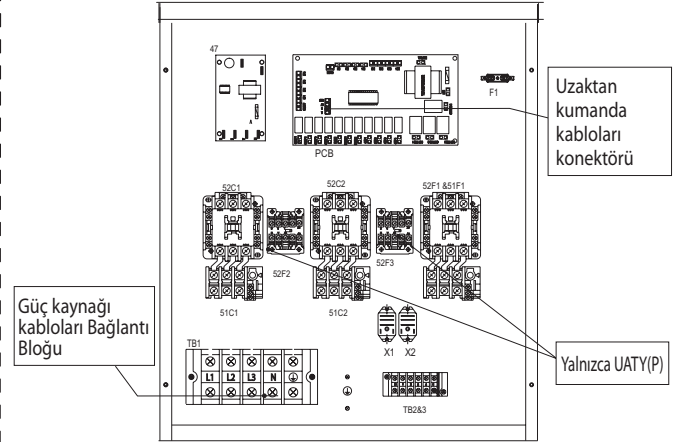

KONTROL MODÜLÜ UAT(Y)(P)300A

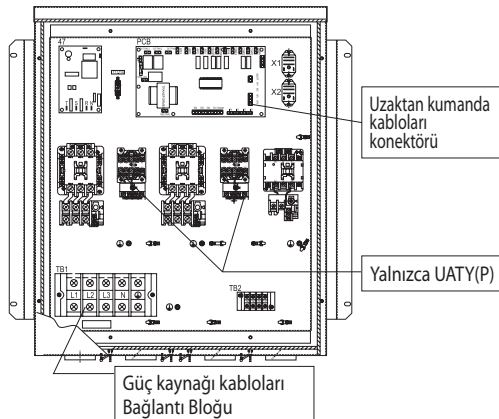

KONTROL MODÜLÜ UAT(Y)(P)360, 420A

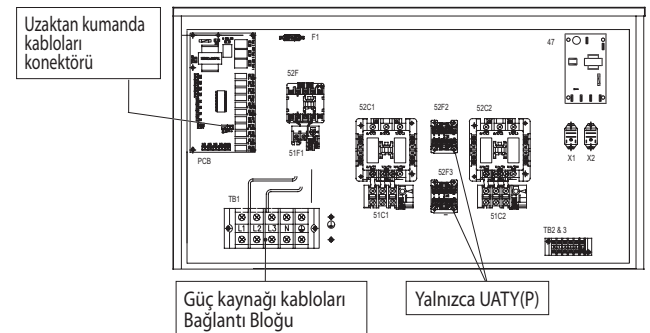

KABLO BAĞLANTISI

Devre Kesici Kablolama Örneği Ve Seçimi

380 ~ 415V, 3N ~ /50

MODELLER	GÜÇ KABLOSU (mm ²)	KESİCİ KAPASİTESİ (A)	AŞIRI AKIM KORUMA ANAHTARI (A)	TOPRAK KABLOSU (mm ² üzeri)
UAT(Y)(P)60A	6	32	32	6
UAT(Y)(P)80A	6	32	32	6
UAT(Y)(P)100A	10	50	50	10
UAT(Y)(P)120A	10	50	50	10
UAT(Y)(P)150A	10	50	50	10
UAT(Y)(P)200A	16	63	63	16
UAT(Y)(P)250A	25	80	80	25
UAT(Y)(P)300A	35	100	100	35
UAT(Y)(P)360A	50	125	125	50
UAT(Y)(P)420A	50	125	125	50

Not:

Tüm kutuplarda kontak ayırıcıya sahip olan ana anahtar veya diğer ayırma araçları yerel ve ulusal yasalara göre sabit kabloyla birleştirilmelidir.

- Ünite elektrik dağıtım kartından devre kesici (tercih edilen) veya HRC sigortası ile doğrudan kablolanmalıdır.
- Güç kaynağı kablosunu kontrol modülüne sabitleyin. Kontrol kablosunu kontrol kutusu deliğinden kontrol bağlantı kutusuna bağlayın.
- Toprak kablosu bağlanmalıdır.
- Güç kaynağı kablosu en az gereksinim olan H07RN-F ile eşdeğer olmalıdır ve koruyucu tip içinde kullanılmalıdır.

⚠ UYARI

- Bu ünite çalışmaya başlamadan önce, güç kaynağından ayırın.
- Bu ünitenin elektrik kabloları ve uzaktan kumandası yerel kablolama kanunlarının gereklerine uygun olarak takılmalıdır.

ÇALIŞMA ARALIĞI

Çalışma sıcaklığının izin verilen aralık içerisinde olmasını sağlayın.

Soğutma (R22)

Yalnızca Soğutma Ünitesi

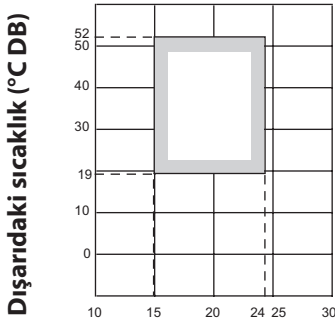

İçerideki sıcaklık (°C WB)

Soğutma (R22)

Isı Pompası Model Soğutma Modu

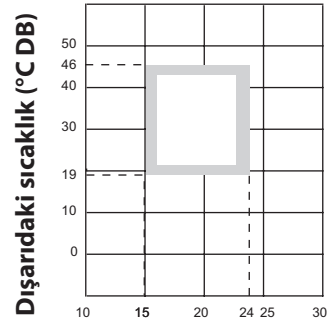

İçerideki sıcaklık (°C WB)

Soğutma (R407C)

Yalnızca Soğutma Ünitesi ve Soğutma Model Isı Pompası Modu

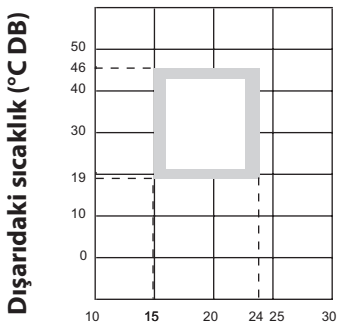

İçerideki sıcaklık (°C WB)

Isı Pompası

Yalnızca Isı Pompası Üniteleri

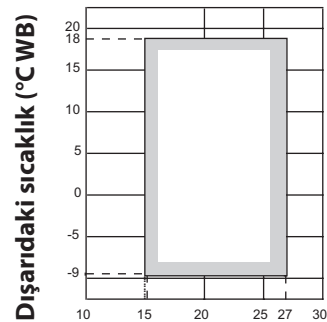

İçerideki sıcaklık (°C DB)

⚠ DİKKAT :

Klimanın çalışma sıcaklığı ve nem aralığı dışında kullanılması önemli arızalara neden olabilir.

R407C ÜNİTESİYLE UĞRAŞIRKEN ÖZEL ÖNLEMLER

- R407C, sıfır ozon tüketim potansiyeli olan bir zeotropik soğutma sıvısı olup, Montreal Protokolü düzenlemelerine uygundur. Kompresör yağı olarak Polyester yağı (POE) kullanılır. Soğutma sıvısı olarak kapasitesi ve performansı R22'ninkilerle hemen hemen aynıdır.
- R407C kompresör için, R22 kompresörde kullanılan mineral yağdan farklı POE veya PVE yağ kullanılır. Kurulum veya bakım sırasında, R407C sisteminin uzun süre nemli havaya maruz kalmamasına özel dikkat gösterilmelidir. Borularda ve bileşenlerde kalan POE veya PVE yağı havadan nem alabilir.
- R407C soğutma sıvısı nemli tozdan R22'ye oranla daha kolay etkilenebilir; montaja başlamadan önce boruların her iki ucunu da geçici olarak kapatmayı unutmayın.
- Kompresör yağına ilave yapmanıza izin verilmez.
- R407C'den başka soğutma sıvısı kullanılmaz.
- Araçlar özel olarak yalnızca R407C içindir (R22 ya da bir başka soğutma sıvısı kullanılmamalıdır)
 - i) Manifold sayacı ve şarj hortumu
 - ii) Gaz kaçağı algılayıcısı
 - iii) Soğutma sıvısı tüpü / şarj tüpü
 - iv) Vakum pompası adaptörü
 - v) Kenar kıvrıma aletleri
 - vi) Soğutma sıvısı geri alma makinesi
- Tüm R407C klimalarda sıvı hattı boyunca filtre kurutucu takılmalıdır. Bu, soğutucu sisteminde nem ve toz birikmesini en aza indirmek için. Filtre kurutucu moleküler elek tipinde olmalıdır. Isı pompası sistemi için, sıvı hattı boyunca iki yönlü akış filtre kurutucu takın.

SERVİS VE BAKIM

Bu not sadece Türkiye için geçerlidir: Ürünlerimizin kullanım ömrü 10 yıldır

FİLTREYE SERVİS VERİLMESİ

- Filtreye yapışmış olan tozları bir elektrikli süpürge yardımıyla veya ılık suda (40°C sıcaklığın altında), nötr bir temizlik deterjanı ile yıkayarak temizleyiniz.
- Filtreyi iyice durulayın ve üniteye takmadan önce kurutun.
- Filtreyi temizlemek için benzin, uçucu maddeler veya kimyasallar kullanmayın.
- Filtreyi en az 2 haftada bir defa temizleyin. Ya da, gerekirse daha sık.

Filtre Konumu

Filtreler iç mekan ısı eşanjörünün önüne monte edilir.

* (Hava filtresi : özel siparişle veya serviste verilir)

UAT(Y)(P)60, 80, 100, 120, 150, 200A

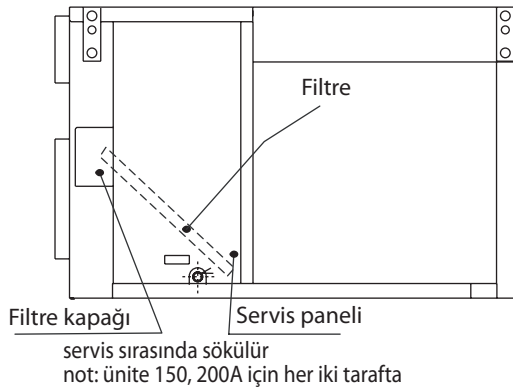

UAT(Y)(P)250, 300, 360, 420A

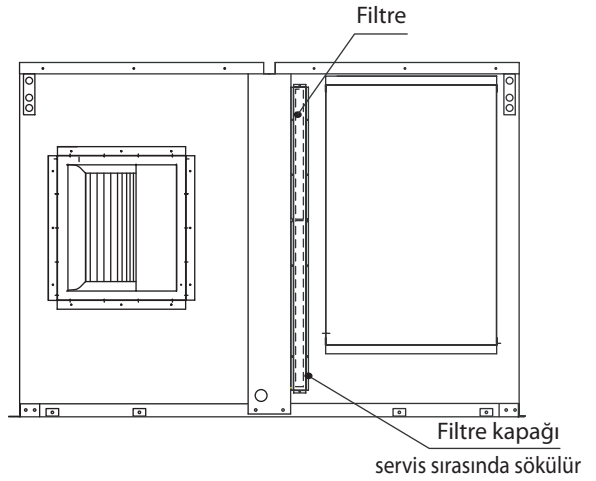

VAKUMLAMA VE DOLDURMA

Çatı üstü paketi üniteleri yeterli soğutucuyla fabrikada önceden doldurulmuştur. Ancak, servis ve bakım işleri sırasında dolom kurtarma gerekebilir. Bu nedenle, optimum ve sorunsuz sistem çalışması için bazı önlemleri alınmalıdır:

- Sistemde sıkıştırılmaz gaz ve nem olmadığından emin olmak için sistem tamamen vakumlanmalıdır.
- Özellikle R22 veya R407C vakum pompası kullanın. Farklı soğutucular için bazı vakum pompalarının kullanılması vakum pompası veya üniteye hasar verebilir.
- Soğutucu kesinlikle doğrudan çevreye salınmamalıdır.
- R407C doldururken, silindir veya kutudan yalnızca sıvı çekildiğinden emin olun.

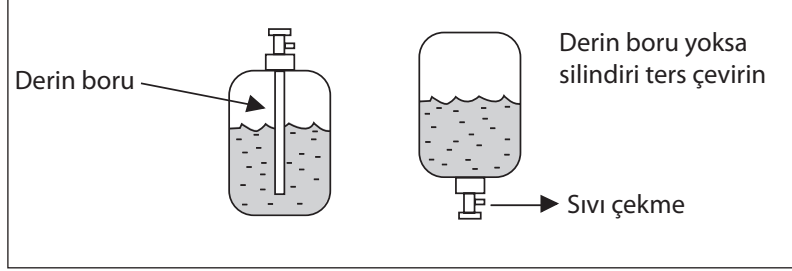

Normal olarak, R407C silindiri veya kutusunda sıvı çekme için derin boru bulunur. Ancak, derin boru yoksa, sıvıyı alttaki valften çekmek için silindiri veya kutuyu ters çevirin.

⚠ DİKKAT

- Ünite performansını azaltacağından sızıntı servisinde doldurma yapmayın. Üniteyi tamamen vakumlayın ve ardından üniteyi teknik özelliklerde önerilen miktara göre yeni R22 & R407C ile doldurun.

SORUN GİDERMELİ

Bazı basit sorun giderme ipuçlarıyla fark edilecek klima arızaları durumunda. Sorun gidermekle ilgili bazı basit ipuçlarını okumak için aşağıdaki arıza durumlarını ve ilgili nedenleri okuyunuz, Yedek parçalarla ilgili sorularınız için lütfen yetkili bayi ile görüşün.

Sorun	Nedenler	Yapılacak İşlem
Ünite çalışmıyor.	Elektrik kesilmesi.	Elektrik tekrar [ON/OFF] düğmesine basın.
	Sigorta attı veya devre kesici düştü.	Sigortayı değiştirin veya devre kesiciyi sıfırlayın.
	Besleme kaynağı kablosunun fazı yanlış.	Kablo fazını değiştirin.
Ünite çalıştırıldıktan sonra kompresör 3 dakika içinde çalışmıyor.	Sık sık başlatmalara karşı koruyun.	Kompresörün başlatılması için 3 dakika bekleyin.
Hava akışı az.	Filtre toz ve kirle dolu.	Filtreyi temizleyin.
	Ünitenin hava girişi veya çıkışında bazı engeller var.	Engelleri kaldırın.
Kompresör sürekli çalışıyor.	Kirli hava filtresi.	Hava filtresini temizleyin.
	Sıcaklık ayarı çok düşük (soğutma için). Sıcaklık ayarı çok yüksek (ısıtma için).	Sıcaklığı sıfırlayın.
Soğutma döngüsü sırasında soğuk hava vermiyor veya ısıtma döngüsü sırasında sıcak hava vermiyor.	Sıcaklık ayarı çok yüksek (soğutma için). Sıcaklık ayarı çok düşük (ısıtma için).	Sıcaklığı daha düşük ayarlayın. Sıcaklığı daha yüksek ayarlayın.
Isıtma döngüsünde, iç ünite fanı aniden duruyor. UAT(Y)(P)60, 80, 100, 120A Isıtma döngüsünde, verilen hava aniden yeterince ısınmıyor. UAT(Y)(P)150, 200, 250, 300, 360, 420A	Ünite buz çözme döngüsünde.	Bir süre bekleyin. (Buz çözmeden sonra devam edilir.)

Arıza devam ederse, lütfen yerel yetkili satıcınızı/servis personelinizi arayın.

Our reference: DoC09W937-23-11

Subject:

MANUFACTURER'S DECLARATION OF CONFORMITY

We, Daikin Europe N.V. Zandvoordestraat 300, B-8400 Oostende, Belgium declare that the products :

Description of Goods

Air cooled rooftop package air conditioners

Model Designations

UATYP60AGXY1, UATYP80AGXY1, UATYP100AGXY1, UATYP120AGXY1, UATYP150AGXY1,
UATYP200AGXY1, UATYP250AGXY1, UATYP300AGXY1, UATYP360AGXY1, UATYP420AGXY1.

UATP60AGXY1, UATP80AGXY1, UATP100AGXY1, UATP120AGXY1, UATP150AGXY1,
UATP200AGXY1, UATP250AGXY1, UATP300AGXY1, UATP360AGXY1, UATP420AGXY1.

to which this declaration relates are in conformity with the following standard(s) or other normative document(s):

Low Voltage 2006/95/EC
Machinery 2006/42/EC
Electromagnetic Compatibility 2004/108/EC (*)

EN 60335-2-40:2003 + A11:2004 + A12:2005 + A1:2006 + A2:2009 used in combination with
EN 60335-1:2002+A1:2004+A11:2004+A12:2006+A13:2008+A14:2010

(*) The tests were performed according to following standards :

EN 61000-6-2:2005
EN 61000-6-3:2007
EN 61000-3-11:2000
EN 61000-3-12:2005
EN 61000-3-2:2006 + A1:2009 + A2:2009

Daikin Europe N.V. is authorised to compile the Technical construction file.

"Note: Year of affixing CE marking: 12"



Oostend, 2 November 2012

Yours sincerely,
Shigeki Morita,
Director

- In the event that there is any conflict in the interpretation of this manual and any translation of the same in any language, the English version of this manual shall prevail.
- The manufacturer reserves the right to revise any of the specification and design contain herein at any time without prior notification.
- En cas de désaccord sur l'interprétation de ce manuel ou une de ses traductions, la version anglaise fera autorité.
- Le fabricant se réserve le droit de modifier à tout moment et sans préavis la conception et les caractéristiques techniques des appareils présentés dans ce manuel.
- Im Falle einer widersprüchlichen Auslegung der vorliegenden Anleitung bzw. einer ihrer Übersetzungen gilt die Ausführung in Englisch.
- Änderungen von Design und technischen Merkmalen der in dieser Anleitung beschriebenen Geräte bleiben dem Hersteller jederzeit vorbehalten.
- Nel caso ci fossero conflitti nell'interpretazione di questo manuale o delle sue stesse traduzioni in altre lingue, la versione in lingua inglese prevale.
- Il fabbricante mantiene il diritto di cambiare qualsiasi specificazione e disegno contenuti qui senza precedente notifica.
- En caso de conflicto en la interpretación de este manual, y en su traducción a cualquier idioma, prevalecerá la versión inglesa.
- El fabricante se reserva el derecho a modificar cualquiera de las especificaciones y diseños contenidos en el presente manual en cualquier momento y sin notificación previa.
- В случае противоречия перевода данного руководства с другими переводами одного и того же текста, английский вариант рассматривается как приоритетный.
- Завод-изготовитель оставляет за собой право изменять характеристики и конструкцию в любое время без предварительного уведомления.
- Bu kılavuzun anlaşılmasında bir çatışma olduğunda ve farklı dillerdeki tercümelemler farklılık gösterdiğinde, bu kılavuzun İngilizce sürümü üstün tutulacaktır.
- Üretici burada bulunan teknik özellikleri ve tasarımları herhangi bir zamanda ve önceden haber vermeden değiştirme hakkını saklı tutar.

DAIKIN EUROPE N.V.

Zandvoordestraat 300, B-8400 Oostende,
Belgium

DAIKIN MCQUAY MIDDLE EAST FZE

P.O.Box 18674, Galleries 4, 11th Floor,
Downtown Jebel Ali, Dubai, UAE.

Importer for Turkey

DAIKIN ISITMA ve SOĞUTMA SİSTEMLERİ SAN TİC A.Ş.

Hürriyet Mahallesi Yakacık D-100 Kuzey Yanyol Caddesi
No:49/1-2 Kartal – İstanbul

DAIKIN INDUSTRIES, LTD.

Head office:

Umeda Center Bldg., 2-4-12, Nakazaki-Nishi,
Kita-ku, Osaka, 530-8323 Japan

Tokyo office:

JR Shinagawa East Bldg., 2-18-1, Konan,
Minato-ku, Tokyo, 108-0075 Japan
<http://www.daikin.com/global/>

- اذا حدث اي تعارض في تفسير هذا الكتيب واي اختلاف في الترجمة نفسها بأية لغة كانت. تكون النسخة الانكليزية هي السائدة.
- يحتفظ المصنع بحق تعديل التصميم واية مواصفات موجودة هنا في اي وقت من دون إشعار مسبق.

DAIKIN INDUSTRIES, LTD.

Head office:
Umeda Center Bldg., 2-4-12, Nakazaki-Nishi,
Kita-ku, Osaka, 530-8323 Japan

Tokyo office:
JR Shinagawa East Bldg., 2-18-1, Konan,
Minato-ku, Tokyo, 108-0075 Japan
<http://www.daikin.com/global/>

DAIKIN EUROPE N.V.

Zandvoordestraat 300, B-8400 Oostende,
Belgium

DAIKIN MCQUAY MIDDLE EAST FZE

P.O.Box 18674, Galleries 4, 11th Floor,
Downtown Jebel Ali, Dubai, UAE.

Importer for Turkey

DAIKIN ISITMA ve SOĞUTMA SISTEMLERİ SAN TİC A.Ş.

Hürriyet Mahallesi Yakacık D-100 Kuzey Yanyol Caddesi
No:49/1-2 Kartal – İstanbul

التفريغ والشحن

- وحدات صندوق السقف مشحونة مسبقاً في المصنع بمادة تبريد كافية. مع ذلك، يمكن ان يكون هناك حاجة للشحن اثناء اعمال التصليح والصيانة. لذلك، يجب اخذ بعض الاحتياطات لضمان تشغيل النظام بافضل ما يمكن وخالي من المشاكل:
- (i) يجب تفريغ وتنظيف النظام بالكامل لضمان عدم وجود غاز غير قابل للانضغاط او رطوبة داخل النظام.
- (ii) استعمال مضخة تفريغ مخصصة لمادة التبريد R22 او R407C. استعمال نفس مضخة التفريغ لمادة تبريد مختلفة يمكن ان يضرر مضخة التفريغ او الوحدة.
- (iii) يجب عدم اطلاق مادة التبريد مباشرة في الجو والبيئة.
- (vi) عند شحن مادة التبريد R407C، تأكد من انه يتم فقط سحب السائل من الاسطوانة او العبوة.

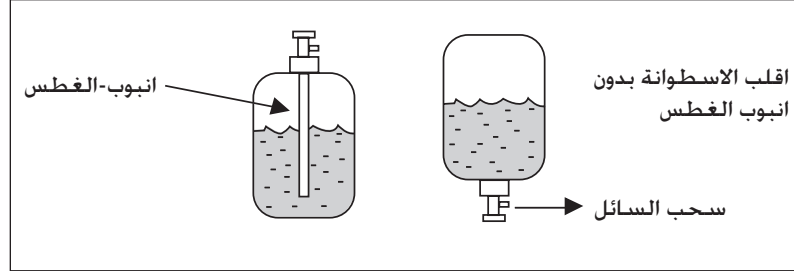

عادة، اسطوانة او عبوة مادة التبريد R407C مجهزة بانبوب - غطس لسحب السائل. مع ذلك، اذا لم يتوفر انبوب - الغطس، اقلب الاسطوانة او العبوة لسحب السائل من الصمام الموجود في الاسفل.

⚠ تنبيه

- لا تضيف مادة تبريد فوق المادة الموجودة سابقاً عند اجراء تصليح للتسرّب، لان ذلك سوف يقلل من أداء الوحدة. افرغ ونظّف الوحدة بالكامل و بعد ذلك اشحن مادة تبريد R22 و R407C جديدة حسب الكمية الموصى بها في قسم المواصفات.

دليل التحري عن الخلل و الصلاحه

إذا لوحظ أي خلل لوحدة مكيف الهواء قم بالرجوع إلى بعض ملحوظات حل المشكلات البسيطة. افحص حالات الخلل التالية وأسبابه لبعض ملحوظات حل المشكلات البسيطة. لأي استفسار عن قطع الغيار، برجاء الاتصال بالموزع المفوض.

المشكلة	الأسباب	العمل
الوحدة لا تشتغل.	عطل بالطاقة الكهربائية.	اضغط الزر [ON/OFF] بعد استعادة الطاقة الكهربائية.
	انفجرت الفاصمة او انفصل قاطع الدائرة الكهربائية.	استبدل الفاصمة او اعد ضبط قاطع الدائرة الكهربائية.
	طور اسلاك تزويد الطاقة الكهربائية غير صحيح.	عدّل طور الاسلاك.
الضاغطة لا تشتغل خلال 3 دقائق بعد بدء تشغيل الوحدة.	الحماية ضد التشغيل المتكرر.	انتظر لمدة 3 دقائق لبدء تشتغل الضاغطة.
تدفق الهواء منخفض.	المرشح ممتلئ بالغبار والأوساخ.	نظّف المرشح.
	يوجد هناك بعض العوائق على فتحة دخول او خروج الهواء للوحدات.	ازل العوائق.
الضاغطة تشتغل بشكل مستمر.	مرشح الهواء غير نظيف.	نظّف مرشح الهواء.
	ضبط درجة الحرارة منخفض جداً (للتبريد) ضبط درجة الحرارة مرتفع جداً (للتدفئة).	اعد ضبط درجة الحرارة.
لا يتم خروج هواء بارد اثناء دورة التبريد. او لا يتم خروج هواء ساخن اثناء دورة التدفئة.	ضبط درجة الحرارة مرتفع جداً (للتبريد) ضبط درجة الحرارة منخفض جداً (للتدفئة).	اضبط درجة الحرارة على درجة اقل. اضبط درجة الحرارة على درجة اعلى.
على دورة التدفئة، تتوقف المروحة الداخلية فجأة. UAT(Y)(P)60, 80, 100, 120A في دائرة التسخين. لا يتم تسخين الهواء المار بالقدر الكافي فجأة. UAT(Y)(P)150, 200, 250, 300, 360, 420A	الوحدة في وضع إزالة الجليد.	انتظر لمدة قليلة. (سوف يستأنف التشغيل بعد إزالة الجليد.)

إذا استمرت بقاء العطل، يرجى الاتصال بوكيلك المحلي المرخص / فني الصيانة.

احتياطات خاصة عند التعامل مع الوحدة R407C

- ان R407C عبارة عن مزيج مادة التبريد منعدم الممدار والذي يكون استنزافه من طبقة الاوزون صفراً وهذا يتطابق مع ضوابط بروتوكول مونتريال. والمطلوب زيت بوليإيستتر (POE) لتزيت الضاغطة. ان سعة واداء التبريد هو نفسه كما هو الحال في المادة R22.
- يستخدم زيت POE أو PVE لتزيت ضاغطة R407C, والذي يختلق عن الزيت المعدني المستخدم ضاغطة R22. أثناء النصب أو الصيانة. يجب اتخاذ حيلة أكثر لعدم تعرض نظام R407C للهواء الرطب لفترة طويلة من الزمن. يمكن أن يمتص زيت POE أو PVE المتبقي في الأنابيب والمكونات الرطوبية من الهواء.
- ان مادة التبريد R407C تتأثر بالغبار والرطوبة بسهولة اكثر من مادة التبريد R22, تأكد من تغطية نهايات الانابيب بشكل مؤقت من اجل عملية النصب.
- لايسمح بالشحن الاضافي لزيت الضاغطة.
- لايمكن استعمال مادة تبريد اخرى غير R407C.
- الادوات مخصصة للاستعمال مع R407C فقط (يجب عدم استعمالها مع مادة التبريد R22 او اي مادة اخرى)
 - (i) مقياس متعدد المسالك وخرطوم الشحن
 - (ii) مكشاف تسرب الغاز
 - (iii) اسطوانة مادة التبريد / اسطوانة التبريد
 - (iv) مضخة تفريغ / مع مهائئ
 - (v) عُدّة توسيع
 - (vi) ماكينة استعادة مادة التبريد
- يجب تركيب مجفف المصفاة على امتداد خط السائل لجميع أجهزة تكييف الهواء من نوع R407C. ويتم هذا بغرض تقليل تلوث البخار والأثرية في نظام التبريد. ويجب أن يكون مجفف المصفاة من نوع منخل جزئي. في حالة نظام مضخة تسخين. قم بتركيب مجفف مصفاة ثنائية التدفق على امتداد خط السائل.

التصليح والصيانة

ملاحظة صالحة لتركيب فقط: عمر منتجاتنا هو عشر (10) سنوات

صيانة المرشح

- ازل ونظف الغبار المتراكم على المرشح بواسطة استعمال مكنسة كهربائية او اغسل بالماء الفاتر (تحت 40°م) مع مادة تنظيف متعادلة.
- اشطف المرشح بصورة جيدة وجففه قبل إعادته الى الوحدة.
- لا تستعمل البنزين. المواد المتطايرة او الكيماوية لتنظيف المرشح.
- نظف المرشح مرة واحدة كل 2 اسبوع على الأقل. او مرات اكثر عند الضرورة.

مكان المرشح

المرشحات مركبة في مقدمة المبادل الحراري الداخلي.
* (مرشح الهواء : طلب خاص للمزود الميداني)

UAT(Y)(P)250, 300, 360, 420A

UAT(Y)(P)60, 80, 100, 120, 150, 200A

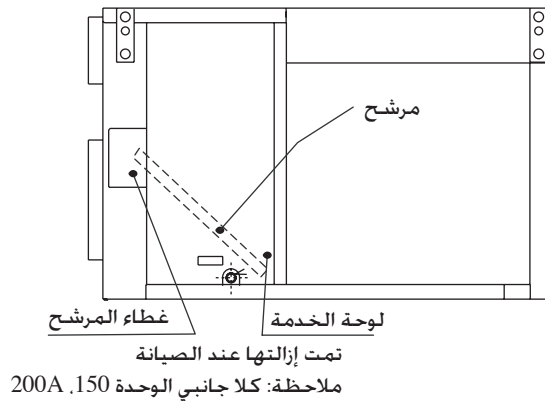
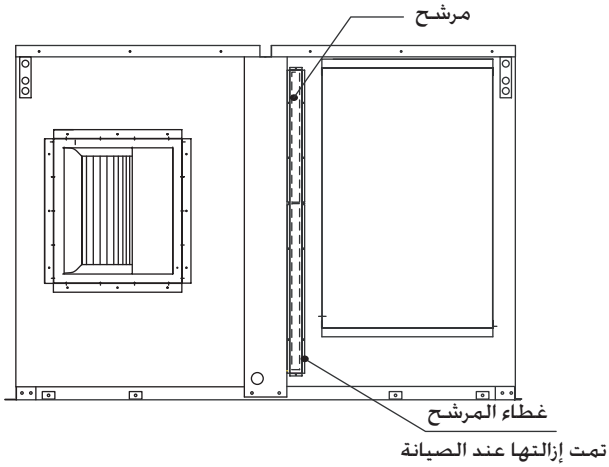

توصيل الاسلاك

380 ~ 415V, 3N ~ /50

مثال على شبكة الاسلاك واختيار قاطع الدائرة الكهربائية

سلك التأسيس (أكثر من مم ²)	مفتاح الحماية من زيادة التيار (أمبير)	سعة القاطع (أمبير)	سلك الطاقة الكهربائية (مم ²)	طراز
6	32	32	6	UAT(Y)(P)60A
6	32	32	6	UAT(Y)(P)80A
10	50	50	10	UAT(Y)(P)100A
10	50	50	10	UAT(Y)(P)120A
10	50	50	10	UAT(Y)(P)150A
16	63	63	16	UAT(Y)(P)200A
25	80	80	25	UAT(Y)(P)250A
35	100	100	35	UAT(Y)(P)300A
50	125	125	50	UAT(Y)(P)360A
50	125	125	50	UAT(Y)(P)420A

ملاحظة:

المفتاح الرئيسي أو وسائل الفصل الأخرى يجب ان تمتلك فاصل بين نقاط التوصيل على جميع الاقطاب. ويجب ان تركيب الاسلاك بشكل ثابت حسب القوانين المحلية والوطنية.

- يجب ان يتم توصيل اسلاك الوحدة مباشرة من لوحة توزيع كهربائية اما بواسطة قاطع دائرة كهربائية (يفضل) او فاصمة HRC.
- ثبّت اسلاك تزويد الطاقة الكهربائية مع قسم التحكم. اوصل اسلاك التحكم مع مجموعة اطراف التحكم من خلال ثقب صندوق التحكم.
- يجب توصيل سلك التأريض.
- يجب ان يتطابق سلك تزويد الطاقة الكهربائية مع شروط H07RN-F والتي هي الحد الأدنى للمتطلبات. ويجب ان تستعمل داخل انبوب واقى.

تحذير ⚠

- قبل العمل في هذه الوحدة. اعزلها وافصلها من تزويد الطاقة الكهربائية.
- يجب تركيب الاسلاك الكهربائية لهذه الوحدة ولوحدة التحكم عن بعد حسب المتطلبات الصحيحة لشيفرة الاسلاك المحلية.

مدى التشغيل

تأكد من أن درجة حرارة التشغيل في النطاق المسموح به.

التبريد (R22)

وضع التبريد للحرارة مضخة النموذجي

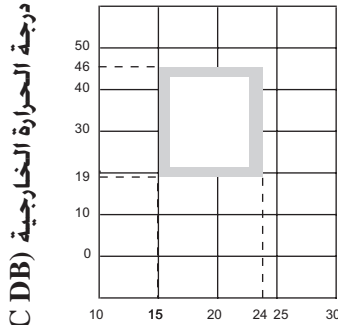

درجة حرارة الداخلية (°C WB)

التبريد (R22)

وحدة التبريد فقط

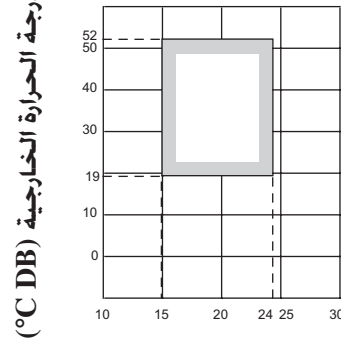

درجة حرارة الداخلية (°C WB)

وحدة ضخ التدفئة

وحدة ضخ التدفئة فقط

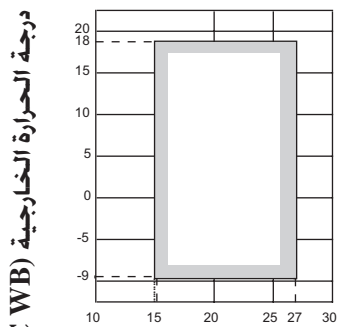

درجة حرارة الداخلية (°C DB)

التبريد (R407C)

وحدة التبريد فقط وطريقة التبريد المضخة الموديل

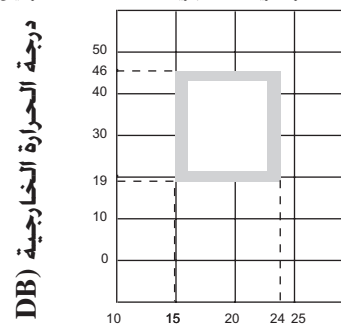

درجة حرارة الداخلية (°C WB)

تنبيه ⚠

يمكن ان ينتج عن استعمال مكيف الهواء خارج نطاق درجة حرارة التشغيل والرطوبة إخفاق خطير بالتشغيل.

ترتيب جهاز التحكم بالنهايات الطرفية موضح أدناه.

وحدة التحكم UATY(P)150, 200A

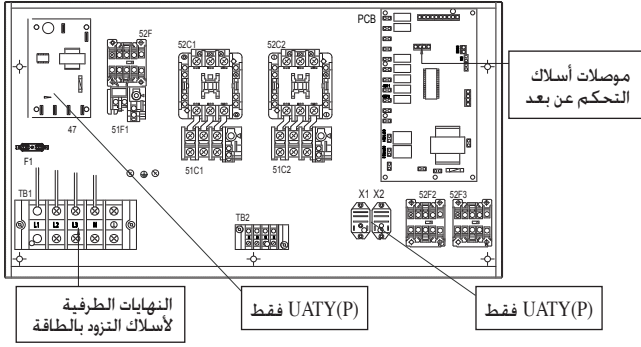

وحدة التحكم UATY(P)60A

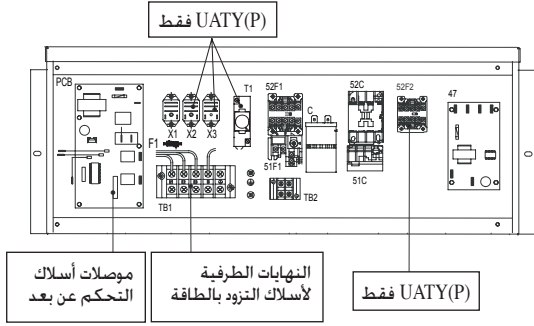

وحدة التحكم UAT(P)150, 200A

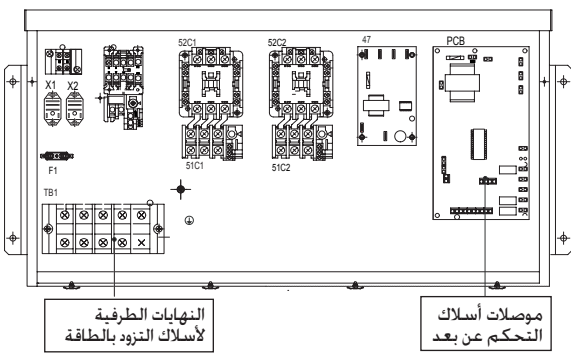

وحدة التحكم UAT(Y)80, 100A, UAT(Y)(P)120A

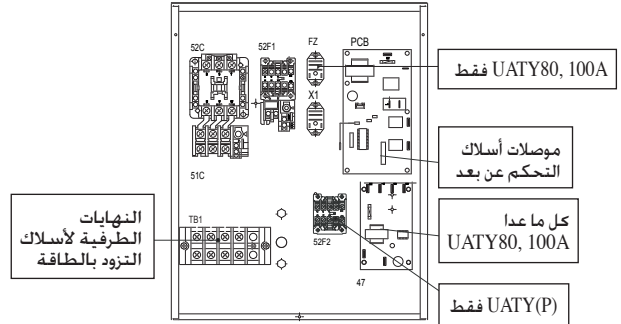

وحدة التحكم UAT(Y)(P)250A

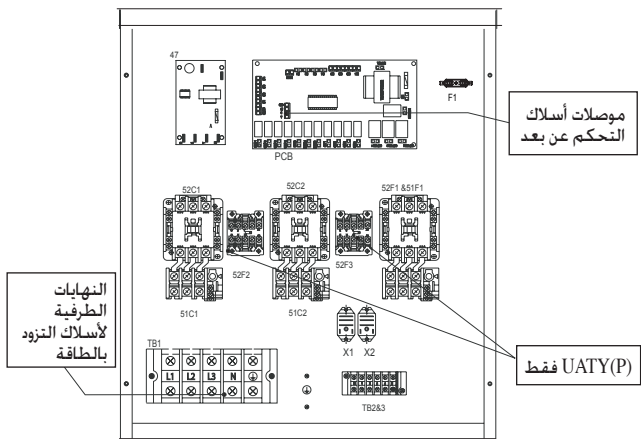

وحدة التحكم UATYP80, 100A

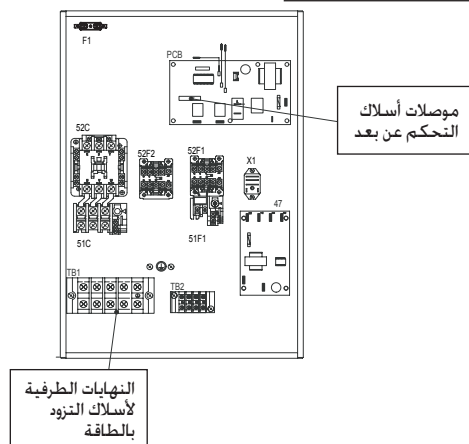

وحدة التحكم UAT(Y)(P)360, 420A

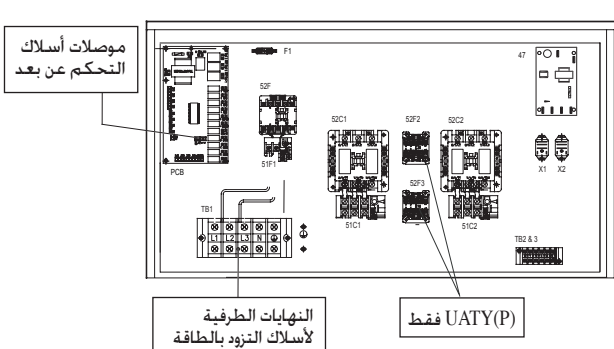

وحدة التحكم UAT(Y)(P)300A

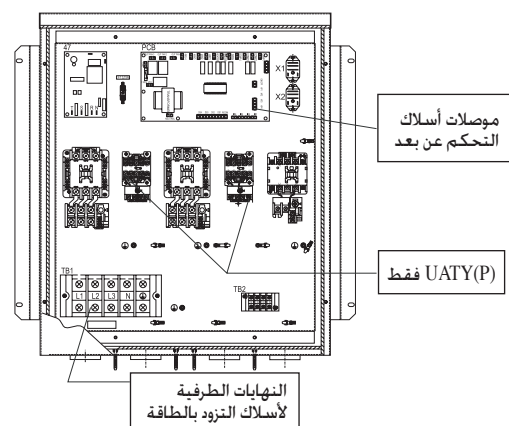

توصيل الاسلاك

- يجب القيام بجميع اعمال الاسلاك الكهربائية من قبل فني كهربائي مختص ومؤهل وحسب متطلبات التزويد المحلية والقوانين المتعلقة.

طريقة توصيل الاسلاك الكهربائية

قبل توصيل الاسلاك، استشر شركة الطاقة الكهربائية واحصل على التصاريح القانونية المتعلقة بالتركيب.

1. مخطط شبكة الاسلاك الكامل للوحدة.

2. وصلة سلك التحكم عن بعد.

UAT(Y)(P)150, 200, 250, 300, 360, 420A

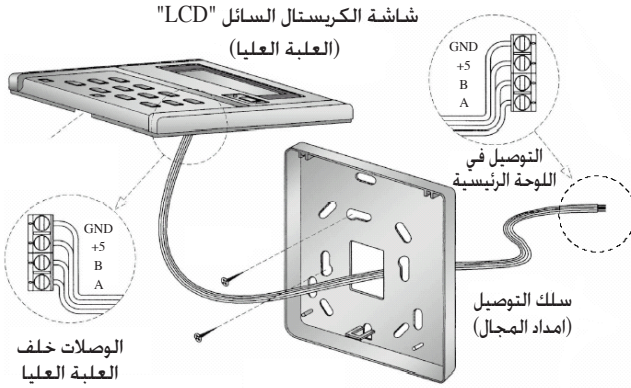

ملاحظة: بالنسبة لسلك UAT(Y)(P)60, 80, 100, 120A، فهو مرفق بالتحكم عن بعد. ومتصل مباشرة بالموصل "CN2" على اللوحة الرئيسية.

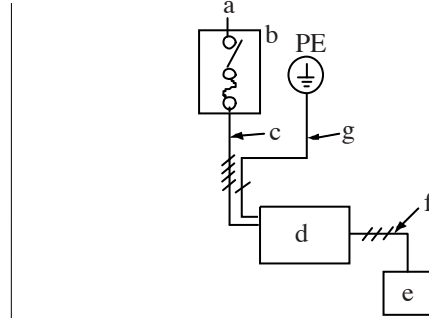

a.	تزويد الطاقة الكهربائية	d.	وحدة
b.	مفتاح رئيسي/فاصمة (امداد المجال)	e.	وحدة التحكم عن بعد
c.	اسلاك تزويد القدرة للوحدة	f.	توصيل اسلاك الوحدة ووجه التحكم عن بعد
g.	ارضى		

3. توصيل الاسلاك للوحدة

انزع اللوحة واوصل اسلاك منبع قدرة الوحدات بالبكرة الطرفية. كما هو مبين في ادناه.

UAT(Y)(P)60, 80, 100, 120A

UAT(Y)(P)150, 200A

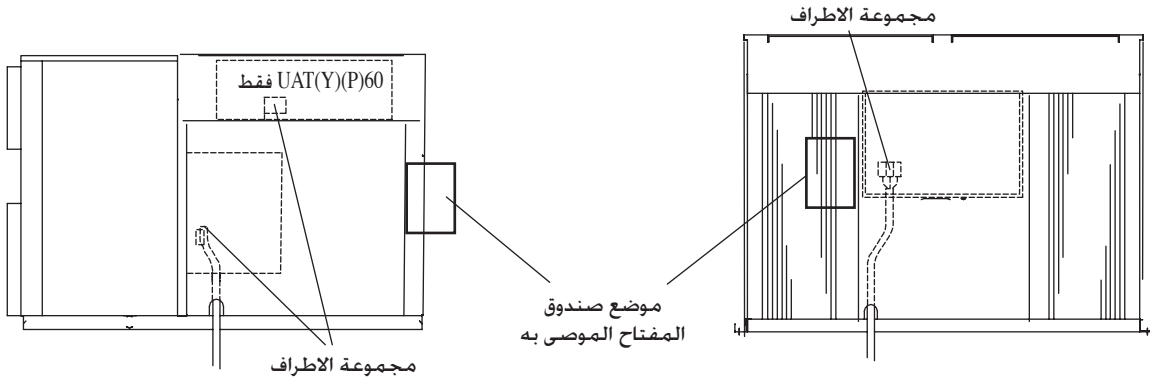

UAT(Y)(P)250, 300, 360, 420A

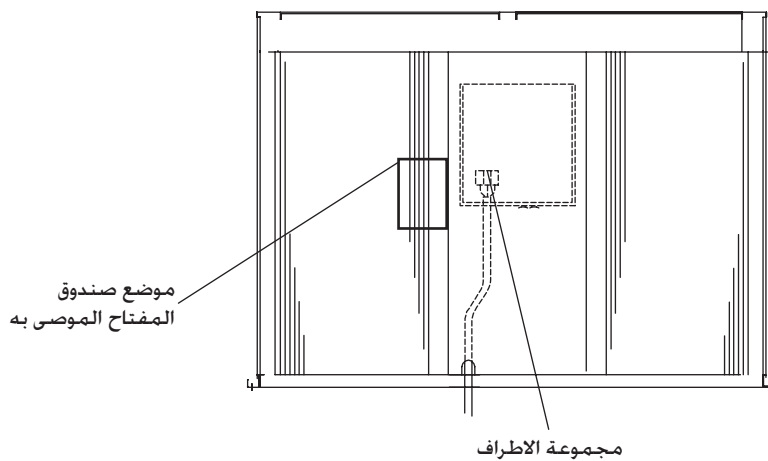

ملاحظة: اثناء تركيب قاطع الدائرة الكهربائية على الوحدة، تأكد من ان البراغي لا تضرر المكونات (مثال الملف) داخل الوحدة. يمكن تثبيت كابح الدوائر أيضا بدون إلحافه بالوحدة.

البيانات الكهربائية

تبريد فقط (R22)

UAT150A	UAT120A	UAT100A	UAT80A	UAT60A		طرز
400 / 3N ~ / 50					V/ph/Hz	تزويد الطاقة الكهربائية
380 ~ 415					V	مدى الفولطية
23.0 x 2	27.5	26.9	23.0	14.0	A	الحد الأقصى للتيار المستمر (COMP)
15.6 x 2	22.3	16.9	15.6	12.1	A	تيار حمل كامل (FLA, COMP)
95 x 2	118	118	95	74	A	التيار الدوار المقفل (LRA, COMP)
UAT420A	UAT360A	UAT300A	UAT250A	UAT200A		طرز
400 / 3N ~ / 50					V/ph/Hz	تزويد الطاقة الكهربائية
380 ~ 415					V	مدى الفولطية
50.0 x 2	35.0, 50.0	42.0 x 2	27.5 x 2	26.9 x 2	A	الحد الأقصى للتيار المستمر (COMP)
30.0 x 2	24.0, 30.0	30.0 x 2	22.3 x 2	16.9 x 2	A	تيار حمل كامل (FLA, COMP)
215 x 2	175, 215	174 x 2	118 x 2	118 x 2	A	التيار الدوار المقفل (LRA, COMP)

وحدة ضخ التدفئة (R22)

UATY150A	UATY120A	UATY100A	UATY80A	UATY60A		طرز
400 / 3N ~ / 50					V/ph/Hz	تزويد الطاقة الكهربائية
380 ~ 415					V	مدى الفولطية
22.0 x 2	27.5	31.0	22.0	17.0	A	الحد الأقصى للتيار المستمر (COMP)
19.5 x 2	22.3	23.0	19.5	15.0	A	تيار حمل كامل (FLA, COMP)
84 x 2	118	81	84	101	A	التيار الدوار المقفل (LRA, COMP)
UATY420A	UATY360A	UATY300A	UATY250A	UATY200A		طرز
400 / 3N ~ / 50					V/ph/Hz	تزويد الطاقة الكهربائية
380 ~ 415					V	مدى الفولطية
50.0 x 2	35.0, 50.0	42.0 x 2	27.5 x 2	31.0 x 2	A	الحد الأقصى للتيار المستمر (COMP)
30.0 x 2	24.0, 30.0	30.0 x 2	22.3 x 2	23.0 x 2	A	تيار حمل كامل (FLA, COMP)
215 x 2	175, 215	174 x 2	118 x 2	81 x 2	A	التيار الدوار المقفل (LRA, COMP)

تبريد فقط (R407C)

UATP150A	UATP120A	UATP100A	UATP80A	UATP60A		طرز
400 / 3N ~ / 50					V/ph/Hz	تزويد الطاقة الكهربائية
380 ~ 415					V	مدى الفولطية
23.0 x 2	31.0	26.9	23.0	14.0	A	الحد الأقصى للتيار المستمر (COMP)
15.6 x 2	22.3	16.9	15.9	13.0	A	تيار حمل كامل (FLA, COMP)
95 x 2	118	118	95	74	A	التيار الدوار المقفل (LRA, COMP)
UATP420A	UATP360A	UATP300A	UATP250A	UATP200A		طرز
400 / 3N ~ / 50					V/ph/Hz	تزويد الطاقة الكهربائية
380 ~ 415					V	مدى الفولطية
50.0 x 2	35.0, 50.0	42.0 x 2	31.0 x 2	26.9 x 2	A	الحد الأقصى للتيار المستمر (COMP)
30.0 x 2	24, 30	30.0 x 2	22.3 x 2	16.9 x 2	A	تيار حمل كامل (FLA, COMP)
215 x 2	175, 215	174 x 2	118 x 2	118 x 2	A	التيار الدوار المقفل (LRA, COMP)

وحدة ضخ التدفئة (R407C)

UATYP150A	UATYP120A	UATYP100A	UATYP80A	UATYP60A		طرز
400 / 3N ~ / 50					V/ph/Hz	تزويد الطاقة الكهربائية
380 ~ 415					V	مدى الفولطية
23.0 x 2	31.0	26.9	23.0	17.0	A	الحد الأقصى للتيار المستمر (COMP)
15.9 x 2	22.3	16.9	15.9	15.0	A	تيار حمل كامل (FLA, COMP)
95 x 2	118	118	95	101	A	التيار الدوار المقفل (LRA, COMP)
UATYP420A	UATYP360A	UATYP300A	UATYP250A	UATYP200A		طرز
400 / 3N ~ / 50					V/ph/Hz	تزويد الطاقة الكهربائية
380 ~ 415					V	مدى الفولطية
50.0 x 2	35.0, 50.0	42.0 x 2	31.0 x 2	26.9 x 2	A	الحد الأقصى للتيار المستمر (COMP)
30.0 x 2	24, 30	32.0 x 2	22.3 x 2	16.9 x 2	A	تيار حمل كامل (FLA, COMP)
215 x 2	175, 215	174 x 2	118 x 2	118 x 2	A	التيار الدوار المقفل (LRA, COMP)

البيانات الفيزيائية

تبريد فقط (R22)

UAT150A	UAT120A	UAT100A	UAT80A	UAT60A		
R22						
4.5 x 2	6.2	5.9	4.0	5.2	كجم	مادة التبريد
5651	3600	3532	2826	1800	CFM	شحن مادة التبريد
2667	1699	1667	1334	850	L/S	تدفق هواء المبخر
20			10		mmAq	الضغط الساكن الخارجي
11300	8000	5650		4500	CFM	تدفق هواء المكثف
5333	3776	2667		2124	L/S	
جهاز ضبط النتائج						
- / 100 : 0.14		7 / 15 : 0.14		م. م		طول سلك التحكم (قياسي/حد أقصى) : قياس
لؤلؤي/2		لؤلؤي/1				الضاغطة (النوع/الكيمية)
سارات قابل للغسيل/2		سارات قابل للغسيل/1				مرشح الهواء (النوع/الكيمية)
840 x 667 x 1		1020 x 615 x 1		820 x 615 x 1		إبعاد مرشح الهواء (الطول x العرض x السماكة)
UAT420A	UAT360A	UAT300A	UAT250A	UAT200A		
R22						
19.5 x 2	16.5 / 19.5	10.4 x 2	10.5 x 2	5.9 x 2	كجم	مادة التبريد
12500	11000	9600	8000	6710	CFM	شحن مادة التبريد
5899	5191	4531	3776	3167	L/S	تدفق هواء المبخر
		30		20	mmAq	الضغط الساكن الخارجي
		20000		11300	CFM	تدفق هواء المكثف
		9439		5333	L/S	
جهاز ضبط النتائج						
- / 100 : 0.14		7 / 15 : 0.14		م. م		طول سلك التحكم (قياسي/حد أقصى) : قياس
لؤلؤي/2		لؤلؤي/1				الضاغطة (النوع/الكيمية)
سارات قابل للغسيل/2 و 4		سارات قابل للغسيل/2				مرشح الهواء (النوع/الكيمية)
860 x 550 & 600 x 4		1370 x 735 x 1		840 x 667 x 1		إبعاد مرشح الهواء (الطول x العرض x السماكة)

وحدة ضخ التدفقة (R22)

UATY150A	UATY120A	UATY100A	UATY80A	UATY60A		
R22						
4.7 x 2	6.0	5.6	4.7	4.5	كجم	مادة التبريد
5651	3600	3532	2826	1800	CFM	شحن مادة التبريد
2667	1699	1667	1334	850	L/S	تدفق هواء المبخر
20			10		mmAq	الضغط الساكن الخارجي
11300	10000	5650		4500	CFM	تدفق هواء المكثف
5333	4719	2667		2124	L/S	
جهاز ضبط النتائج						
- / 100 : 0.14		7 / 15 : 0.14		م. م		طول سلك التحكم (قياسي/حد أقصى) : قياس
لؤلؤي/2		لؤلؤي/1				الضاغطة (النوع/الكيمية)
سارات قابل للغسيل/2		سارات قابل للغسيل/1				مرشح الهواء (النوع/الكيمية)
840 x 667 x 1		1020 x 615 x 1		820 x 615 x 1		إبعاد مرشح الهواء (الطول x العرض x السماكة)
UATY420A	UATY360A	UATY300A	UATY250A	UATY200A		
R22						
16.4 x 2	13.3 / 16.4	9.4 x 2	10.0 x 2	5.6 x 2	كجم	مادة التبريد
12500	11000	9600	8000	6710	CFM	شحن مادة التبريد
5899	5191	4531	3776	3167	L/S	تدفق هواء المبخر
		30		20	mmAq	الضغط الساكن الخارجي
		20000		11300	CFM	تدفق هواء المكثف
		9439		5333	L/S	
جهاز ضبط النتائج						
- / 100 : 0.14		7 / 15 : 0.14		م. م		طول سلك التحكم (قياسي/حد أقصى) : قياس
لؤلؤي/2		لؤلؤي/1				الضاغطة (النوع/الكيمية)
سارات قابل للغسيل/2 و 4		سارات قابل للغسيل/2				مرشح الهواء (النوع/الكيمية)
860 x 505 & 600 x 4		1370 x 735 x 1		840 x 667 x 1		إبعاد مرشح الهواء (الطول x العرض x السماكة)

تبريد فقط (R407C)

UATP150A	UATP120A	UATP100A	UATP80A	UATP60A		
R407C						
3.9 x 2	5.6	5.9	4.6	4.6	كجم	مادة التبريد
5651	3600	3532	2826	1800	CFM	شحن مادة التبريد
2667	1699	1667	1334	850	L/S	تدفق هواء المبخر
20			10		mmAq	الضغط الساكن الخارجي
11300	8000	5650		4500	CFM	تدفق هواء المكثف
5333	3776	2667		2124	L/S	
جهاز ضبط النتائج						
- / 100 : 0.14		7 / 15 : 0.14		م. م		طول سلك التحكم (قياسي/حد أقصى) : قياس
لؤلؤي/2		لؤلؤي/1				الضاغطة (النوع/الكيمية)
سارات قابل للغسيل/2		سارات قابل للغسيل/1				مرشح الهواء (النوع/الكيمية)
840 x 667 x 1		1020 x 615 x 1		820 x 615 x 1		إبعاد مرشح الهواء (الطول x العرض x السماكة)
UATP420A	UATP360A	UATP300A	UATP250A	UATP200A		
R407C						
18.0 x 2	14.5 / 18.0	10.4 x 2	9.6 x 2	4.2 x 2	كجم	مادة التبريد
12500	11000	9300	8000	6710	CFM	شحن مادة التبريد
5899	5191	4389	3776	3167	L/S	تدفق هواء المبخر
		30		20	mmAq	الضغط الساكن الخارجي
		20000		11300	CFM	تدفق هواء المكثف
		9439		5333	L/S	
جهاز ضبط النتائج						
- / 100 : 0.14		7 / 15 : 0.14		م. م		طول سلك التحكم (قياسي/حد أقصى) : قياس
لؤلؤي/2		لؤلؤي/1				الضاغطة (النوع/الكيمية)
سارات قابل للغسيل/2 و 4		سارات قابل للغسيل/2				مرشح الهواء (النوع/الكيمية)
860 x 505 & 600 x 4		1370 x 735 x 1		840 x 667 x 1		إبعاد مرشح الهواء (الطول x العرض x السماكة)

وحدة ضخ التدفقة (R407C)

UATYP150A	UATYP120A	UATYP100A	UATYP80A	UATYP60A		
R407C						
5.0 x 2	6.0	6.0	5.2	4.3	كجم	مادة التبريد
5651	3600	3532	2826	1800	CFM	شحن مادة التبريد
2667	1699	1667	1334	850	L/S	تدفق هواء المبخر
20			10		mmAq	الضغط الساكن الخارجي
11300	10000	5650		4500	CFM	تدفق هواء المكثف
5333	4719	2667		2124	L/S	
جهاز ضبط النتائج						
- / 100 : 0.14		7 / 15 : 0.14		م. م		طول سلك التحكم (قياسي/حد أقصى) : قياس
لؤلؤي/2		لؤلؤي/1				الضاغطة (النوع/الكيمية)
سارات قابل للغسيل/2		سارات قابل للغسيل/1				مرشح الهواء (النوع/الكيمية)
840 x 667 x 1		1020 x 615 x 1		820 x 615 x 1		إبعاد مرشح الهواء (الطول x العرض x السماكة)
UATYP420A	UATYP360A	UATYP300A	UATYP250A	UATYP200A		
R407C						
16.0 x 2	13.5 / 16.0	9.6 x 2	9.4 x 2	5.8 x 2	كجم	مادة التبريد
12500	11000	9300	8000	6710	CFM	شحن مادة التبريد
5899	5191	4531	3776	3167	L/S	تدفق هواء المبخر
		30		20	mmAq	الضغط الساكن الخارجي
		20000		11300	CFM	تدفق هواء المكثف
		9439		5333	L/S	
جهاز ضبط النتائج						
- / 100 : 0.14		7 / 15 : 0.14		م. م		طول سلك التحكم (قياسي/حد أقصى) : قياس
لؤلؤي/2		لؤلؤي/1				الضاغطة (النوع/الكيمية)
سارات قابل للغسيل/2 و 4		سارات قابل للغسيل/2				مرشح الهواء (النوع/الكيمية)
860 x 505 & 600 x 4		1370 x 735 x 1		840 x 667 x 1		إبعاد مرشح الهواء (الطول x العرض x السماكة)

1.7 تحويل الوحدة

برجاء فحص أجزاء الملحقات كما هو أدناه. (معبأة في الوحدة، ومناحة للوحدات القابلة للتحويل فقط)

1. الغطاء الجانبي الخارجي	قطعة واحدة
2. غلاف الساق	قطعة 2 UAT(Y)(P)80, 100, 120A قطعة 4 UAT(Y)(P)150, 200A

في حالة التحويل لوحدة التدفق السفلي، قم بالتغيير وفقاً للخطوات التالية.

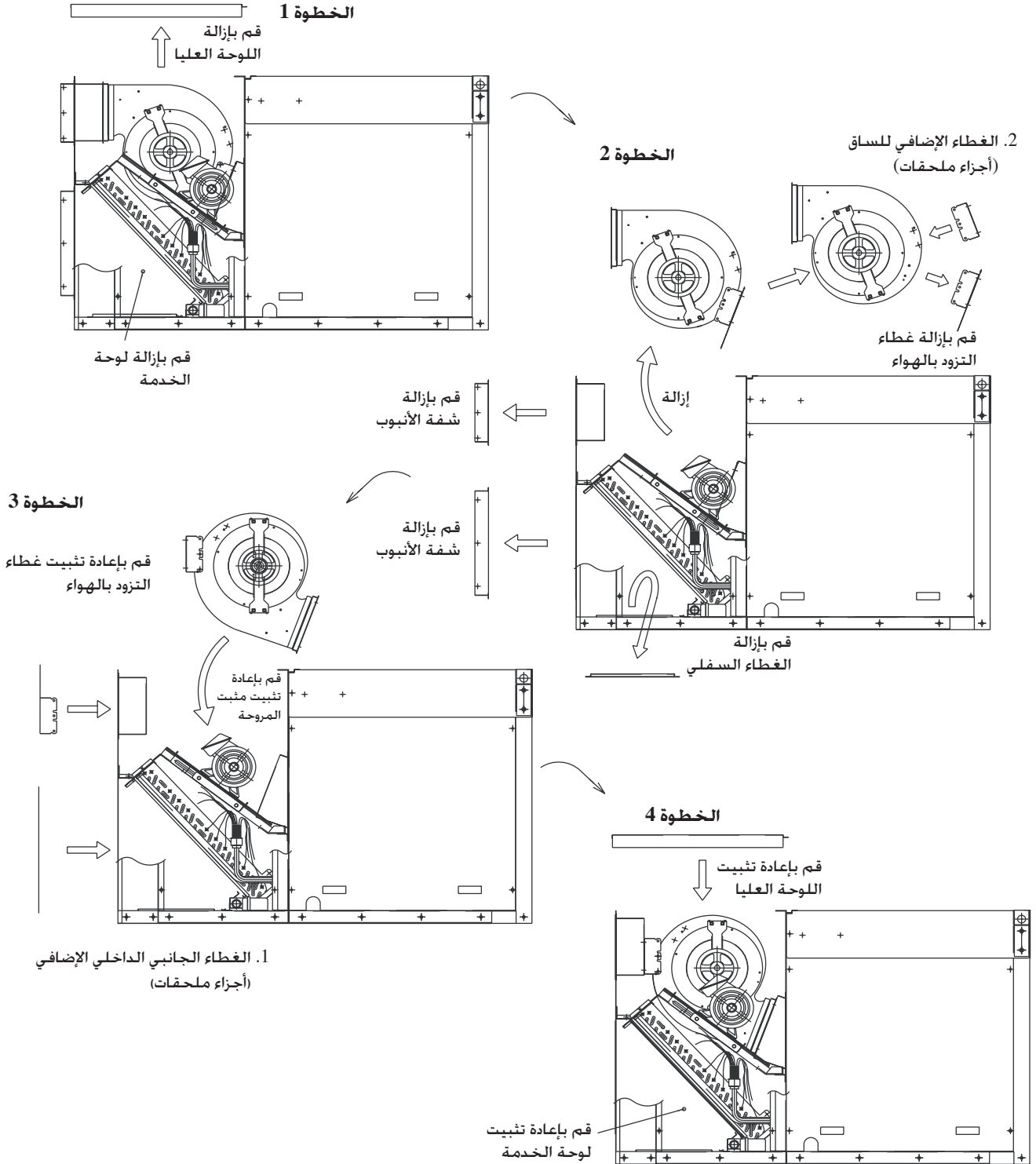

تركيب الوحدة

(وحدة : مم)

جميع قيم المساحات : الحد الأدنى للتصفية

1.6 المساحة المطلوبة حول الوحدات

UAT(Y)(P)150, 200A

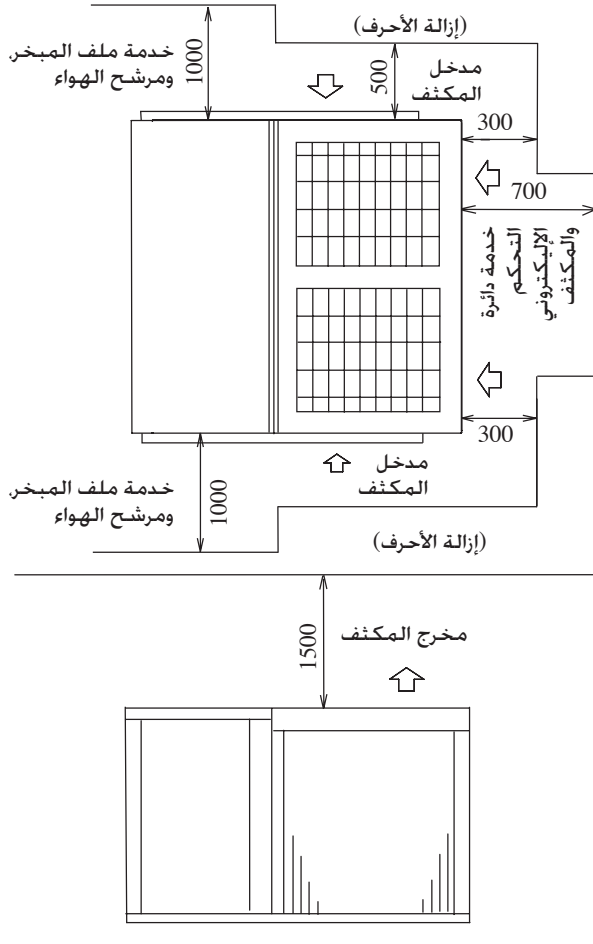

UAT(Y)(P)60, 80, 100, 120A

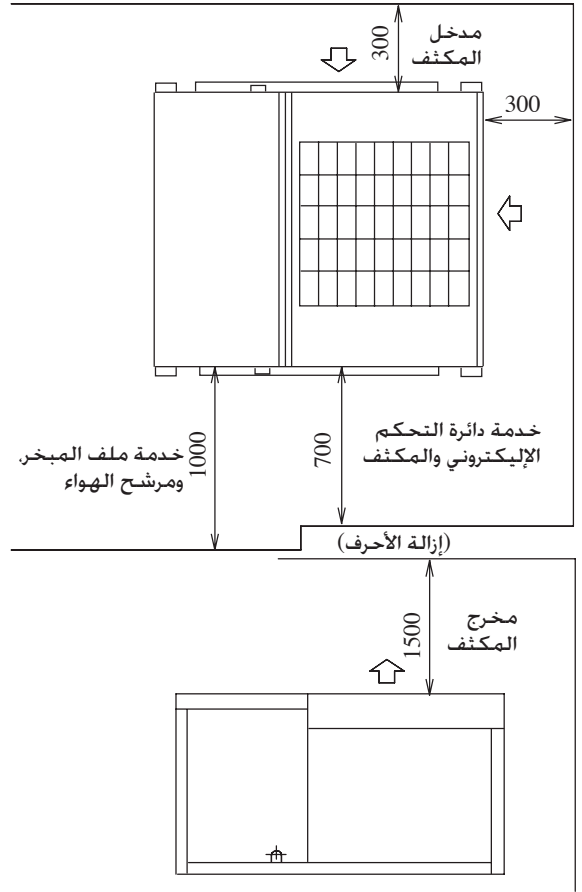

UAT(Y)(P)250, 300, 360, 420A

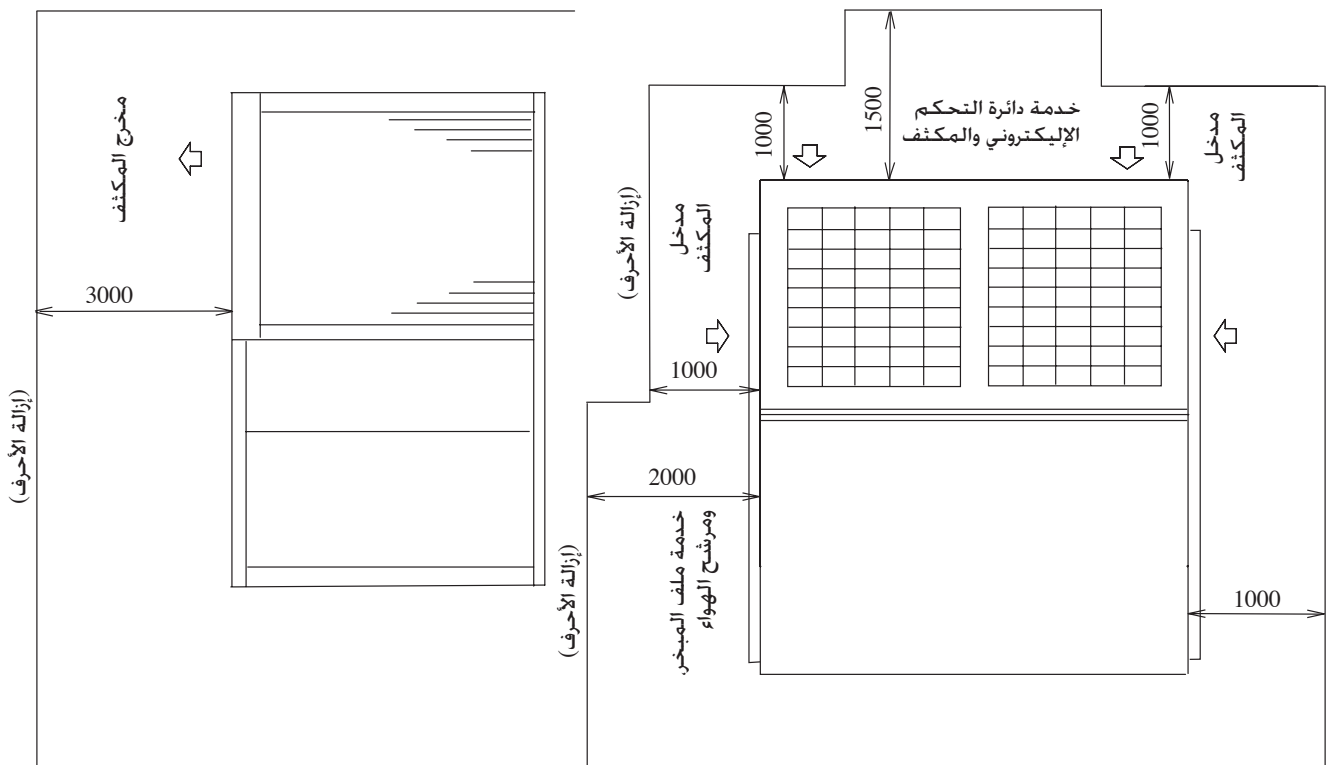

1.4 رفع الوحدة

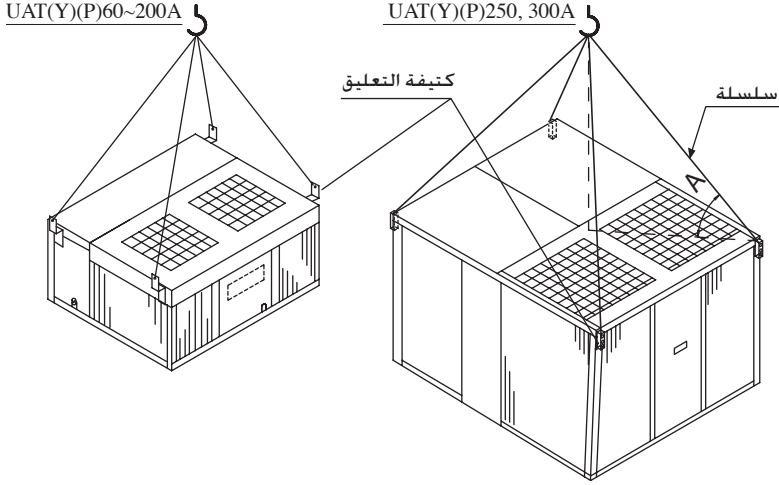

تستعمل كتائف التعليق الموجودة في الاركان الاربعة من الوحدة لأغراض الرفع.

يجب ان تكون زاوية السلسلة A بدرجة 45 على الاقل ويجب اضافة مادة عازلة على الاركان الاربعة من السلسلة لمنع تضرر اللوحة أثناء الرفع.

1.5 انابيب التصريف

- تجهيزات تصريف الماء المتكاثف A 1 FPT مزودة. يمكن تمديد انبوب التصريف للخارج على الجانب الامامي.
- ماسورة الصرف يجب أن تكون مزودة بمشبك خارج الوحدة ويجب أن تثبت أيضا على منحني للصراف الجيد. كما هو موضح على اليسار.
- لمنع تكوين التكاثف والتسرب. زود انبوب التصريف بعازل من اجل الوقاية ضد التعرق.
- بعد الانتهاء من اعمال شبكة الانابيب. افحص لتتأكد من عدم وجود تسرب والماء يتم تصريفه بشكل صحيح.

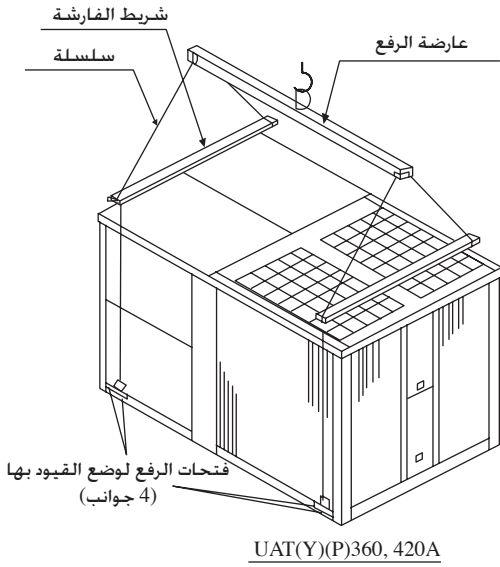

يجب ان يمتلك انبوب التصريف محبس تصريف.

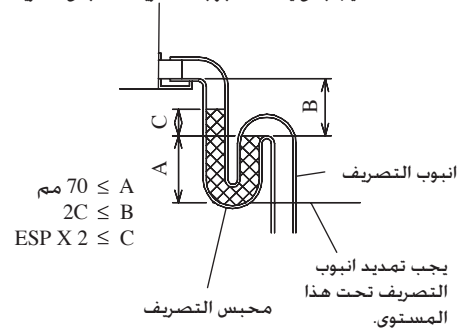

ملاحظة: $ESP =$ الضغط الساكن الخارجي
محبس التصريف للتكاثف

تركيب الوحدة

1.1 مكان التركيب

ركب الوحدة بطريقة بحيث لا يمكن سحب الهواء الموزع من قبل الوحدة للدخل مرة ثانية (كما هو الحال في دائرة تقصير تصريف الهواء). اترك مسافة كافية للصيانة حول الوحدة.

عند تركيب وحدتين أو أكثر في المكان، يجب أن تكون إحدى الوحدات مركبة بحيث لا تتأثر بهواء التصريف من الوحدة الأخرى. تأكد من عدم وجود عائق لتدفق الهواء الداخل أو الخارج من الوحدة. انزع العوائق التي تسد فتحة دخول الهواء أو تصريف الهواء.

يجب أن يكون المكان ذو تهوية جيدة. بحيث تتمكن الوحدة من سحب وتوزيع الهواء بكمية كبيرة.

نوصي بتركيب هذه الوحدة في الأماكن التالية:-

في مكان يتحمل وزن الوحدة وعازل للضجيج والاهتزاز.

في مكان يكون فيه التصريف ملائم.

في مكان بحيث لا يتم غمر الوحدة بالثلج.

في مكان يكون منفذ خروج الهواء غير معرض للرياح القوية.

في مكان يكون تصريف الهواء ومستوى صوت التشغيل لا يزعج الجيران.

في مكان لا يتم الوصول للوحدة من قبل عامة المواطنين.

1.2 دعم الوحدة

1. يوضح الشكل استخدام مكبح السطح لتثبيت هذه الوحدات.

2. يجب إغلاق وتثبيت الكابح إلى السقف بواسطة كف. والوسائل المقترحة لإغلاق الوحدة وكابح السقف موضحة في اليمين.

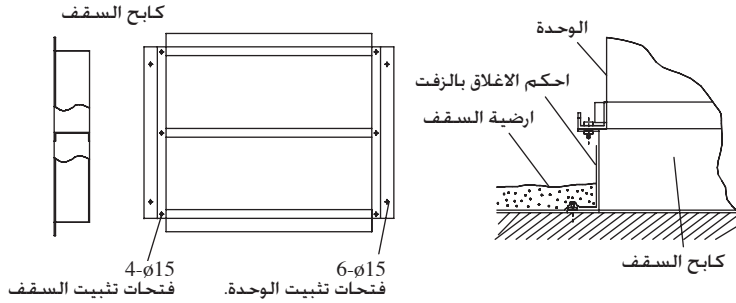

1.3 تركيب الانابيب

- الوحدة مجهزة بفتحات تزويد وترجيع الهواء. يجب أن يكون توصيل الانبوب مع الوحدة من خلال حواف الانبوب البارزة وتثبيت مباشرة مع فتحات الهواء بواسطة موصلات انابيب من اجل تجنب انتقال الضجيج الاعتيادي.
- لمنع تسرب الهواء، يجب سد جميع نقاط الاتصال بشكل محكم.
- يجب عزل الانابيب الموجودة في الأماكن غير المكيفة - هوائياً.
- يجب عزل الانابيب المكشوفة في الخارج بمادة مقاومة لتقلبات الطقس.
- يجب سد فتحات دخول الانابيب في البناية عبر السقف بواسطة اشربة مقاومة لتقلبات الطقس لمنع دخول المطر والرمل والغبار.. الخ للمبنى.
- يجب تركيب المرشح بالقياس الصحيح على انبوب الهواء الراجع.

تنبيه

لا تقم بتثبيت الوحدة على ارتفاع أكبر من 2000 متر.

كتيب التركيب

يزودك هذا الكتيب بطرق التركيب لضمان التشغيل العادي الجيد والمأمون لوحدة مكيفة الهواء. قد يكون من الضروري إجراء ضبط خاص لكي يلائم متطلباتك.

قبل استعمال مكيفة الهواء، يرجى قراءة كتيب التعليمات هذا بعناية والاحتفاظ به للمرجعة في المستقبل. هذا الجهاز معد للاستعمال من قبل مستعملين ذوي خبرة ومدربين في المتاجر، في المصانع والمزارع الصغيرة، أو للاستعمال التجاري من قبل أشخاص معينين.

هذا الجهاز غير مصمم للاستعمال من قبل الأشخاص، بما في ذلك الأطفال، الذين لديهم نقص أو عاقبة في قدراتهم الجسدية أو الحسية أو العقلية أو نقص في الخبرة والمعرفة بتشغيل الجهاز، إلا إذا تم الإشراف عليهم أو إعطائهم التعليمات المتعلقة باستعمال الجهاز من قبل شخص مسؤول عن سلامتهم. يجب الإشراف على الأطفال لضمان عدم عبثهم بالجهاز.

احتياطات الأمان

⚠️ تنبيه

- يرجى ملاحظة النقاط المهمة التالية عند النصب.
- لا تنصب الوحدة في مكان معرض لغاز سريع الالتهاب.
- إذا تسرب الغاز وتجمّع حول الوحدة، فإنه يمكن أن يسبب ذلك اشتعال النار.
- تأكد من توصيل أنابيب التصريف بصورة صحيحة.
- إذا لم يتم توصيل أنابيب التصريف بصورة صحيحة، سوف يتسرب الماء الذي يؤدي إلى ترطب الأثاث.
- لا تفرط في شحن الوحدة.
- تم شحن الوحدة مسبقاً في المصنع.
- يؤدي الشحن الزائد إلى تجاوز التيار أو تلف الضاغطة.
- تأكد من غلق لوحة الوحدة بعد إجراء الصيانة أو النصب.
- يؤدي عدم غلق اللوحات بأحكام بالوحدة إلى التشغيل المصحوب بالضوضاء.
- حافات حادة و أسطح ملتفة في مواقع كامنة والتي تسبب مخاطر الجروح.
- تجنب من الاحتكاك بهذه الأماكن.
- قبل فصل مصدر تزويد الطاقة الكهربائية، اضبط مفتاح التشغيل/ الإيقاف ON/OFF الموجود على وحدة التحكم عن بعد على وضع الإيقاف "OFF" وذلك لمنع حصول ازعاج وضرر من المكيف. في حالة عدم عمل ذلك، سوف تشتغل مرواح المكيف أوتوماتيكياً عند استعادة الطاقة الكهربائية ويمكن أن يتعرض الأشخاص الفنيين أو المستعمل للخطر.
- لا تشغل أي جهاز تدفئة بقرب مكيف الهواء.
- لا تستخدم أسلاك مضمومة أو ملتوية لتوليد الطاقة للجهاز.
- لا يجب استخدام الألة في مكان قابل للتفجير.

⚠️ تحذير

- يجب إجراء عملية التركيب والصيانة من قبل الفنيين المختصين الذين لديهم حسن الاطلاع على الشفرة والتنظيم المحلي، والخبرة مع هذا النوع من الاجهزة.
- يجب نصب شبكة اسلاك مجال القوة وفقاً إلى تنظيم شبكة اسلاك الوطن.
- تأكد من ان معدل الفولطية للوحدة يتطابق مع اللوحة المحددة قبل أن تبدأ بأعمال شبكة الاسلاك وفقاً إلى مخطط التمديدات الكهربائية.
- يجب تأريض الوحدة لمنع المخاطر المحتملة بسبب نقص العازل.
- يجب ان لا تلامس الاسلاك الكهربائية انابيب المبرد او اية اجزاء متحركة من محركات المروحة.
- تأكد من تحويل الوحدة على موضع الايقاف OFF قبل إجراء عملية النصب أو الصيانة للوحدة.
- افصل مكيف الهواء من مصدر تزويد الطاقة الكهربائية الرئيسي قبل إجراء عملية صيانة وحدة مكيف الهواء.
- لا تسحب سلك الطاقة الكهربائية عندما تكون الطاقة الكهربائية موصولة. يمكن ان يسبب ذلك ضربات كهربائية قوية ويمكن ان تسبب مخاطر الحريق.
- قم بإبعاد وحدات مكيف الهواء، وكابلات الطاقة الكهربائية، وأسلاك البث، على بعد 1 متر على الأقل من أجهزة التليفزيون والراديو، لمنع الصورة المشوشة أو الثابتة. {اعتماداً على نوع ومصدر الامواج الكهربائية، يمكن ان يتم سماع تشويش اذاعي وحتى اذا كانت المسافة اكثر من 1 متر}.

هام

عربي

معلومات مهمة بخصوص مادة التبريد المستعملة

هذا المنتج يحتوي على الغازات المسببة للاحتباس الحراري المفلورة. لا تطلق هذه الغازات في الجو.

نوع مادة التبريد: R407C

GWP⁽¹⁾ قيمة: 1773.85

GWP⁽¹⁾ = امكانية الاحترار العالمي

نوعية مادة التبريد مبنية على صفيحة اسم الوحدة.

يمكن ان يكون هناك حاجة للفحوصات الدورية من اجل تسرب

مادة التبريد وذلك اعتماداً على القوانين الأوروبية او المحلية. يرجى

الاتصال بعميلك من اجل معلومات اكثر.

لاحظة

متطلب التخلص من الجهاز

يجب أن يتم تفكيك الوحدة، معالجة المبرد، والزيت والأجزاء الأخرى وفقاً للتشريعات المطبقة.

Y	X	
1130	1730	360
1080	1800	420

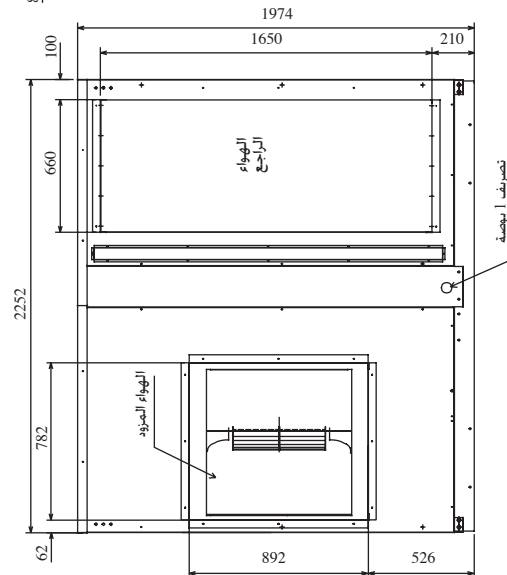
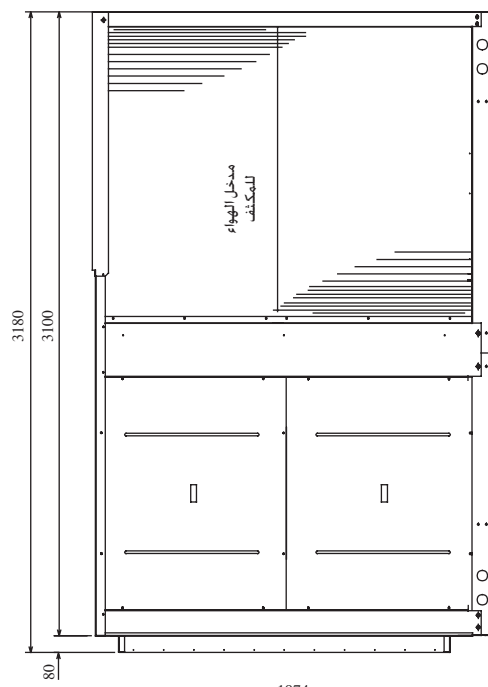
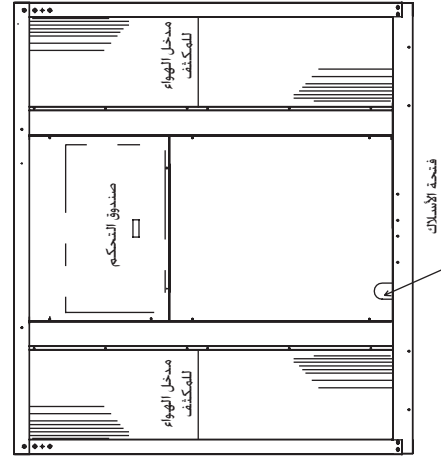
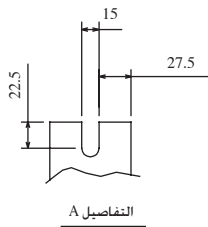
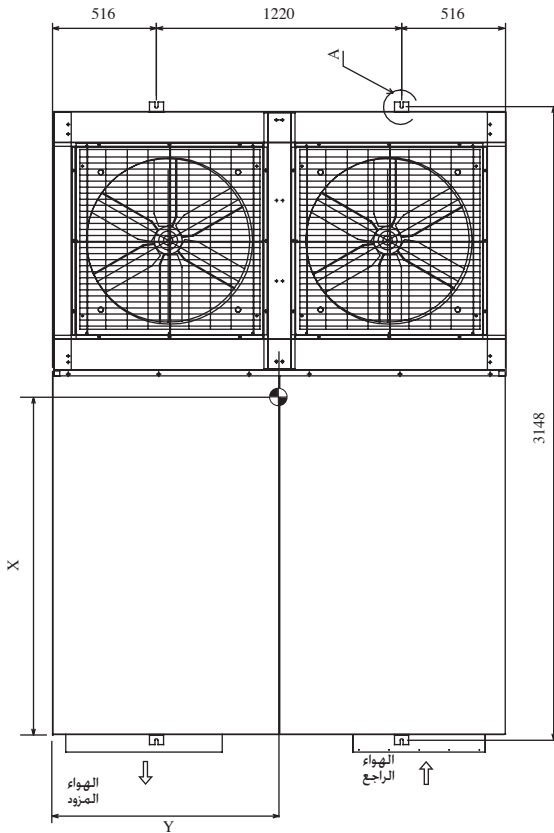

(2) التدفق السفلي

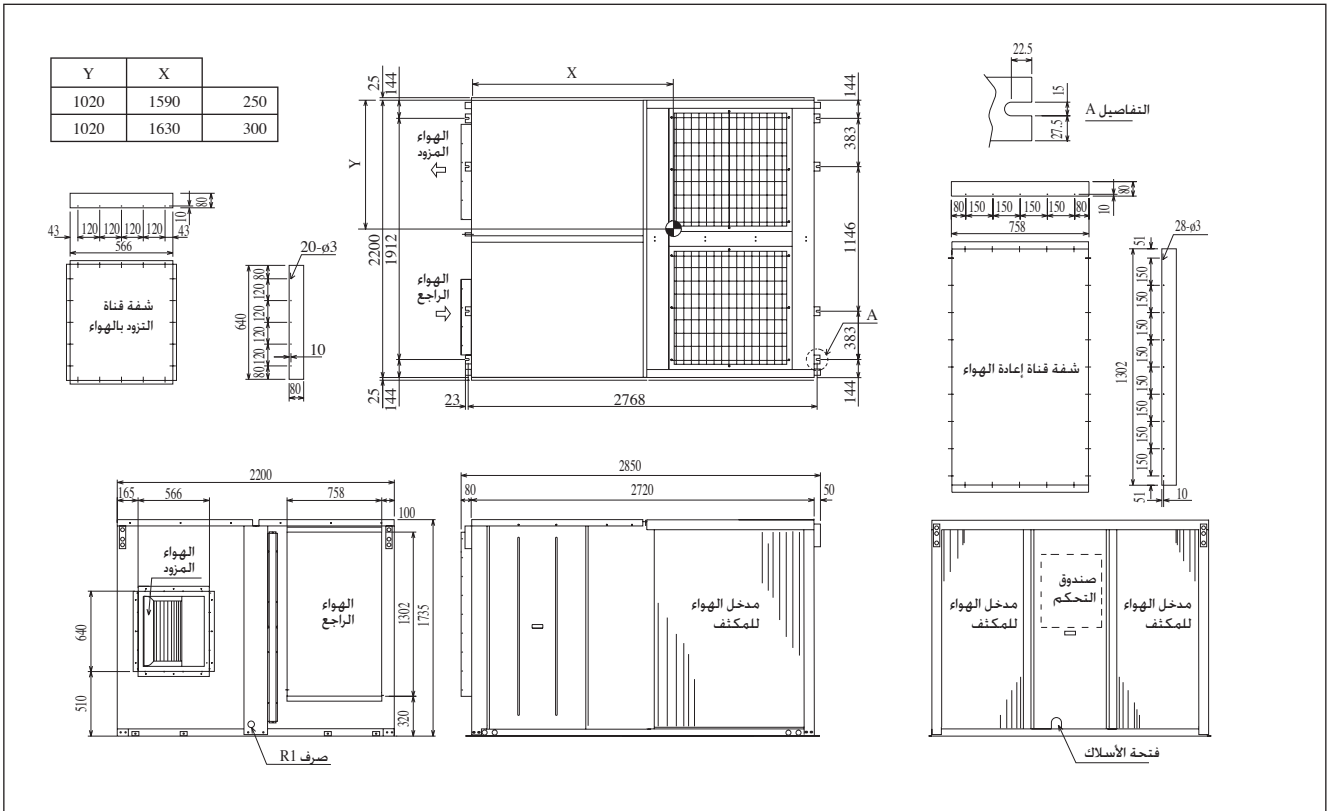
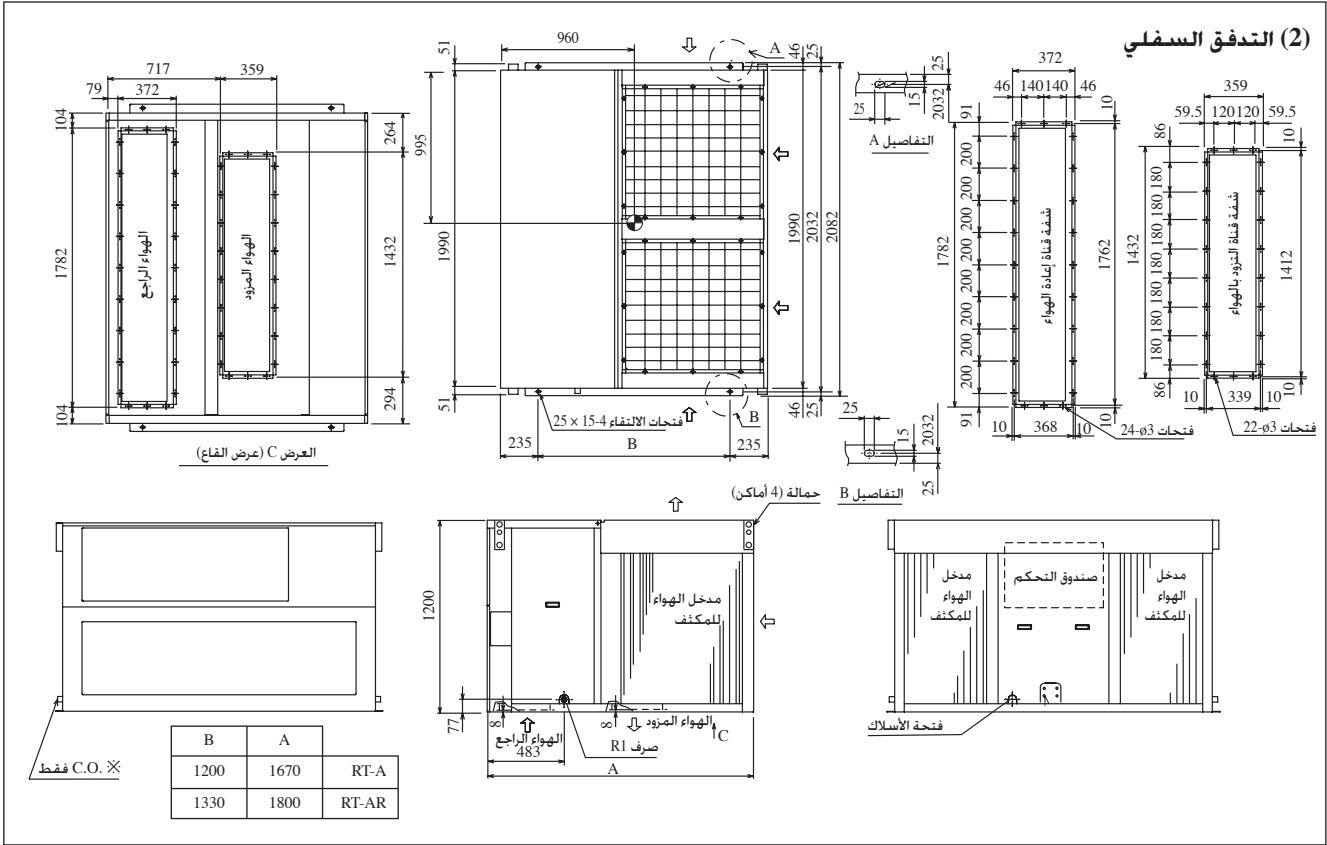

(2) التدفق السفلي

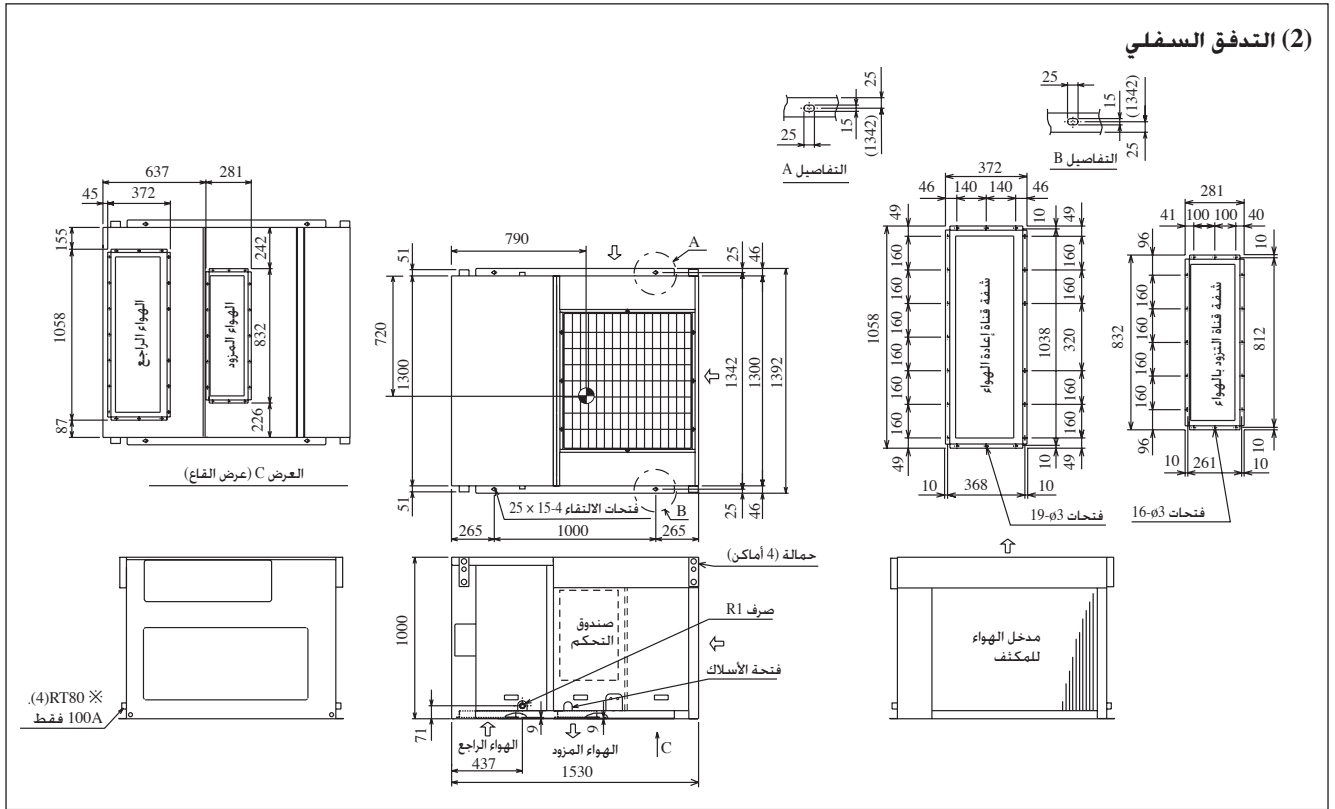

UAT(Y)(P)150, 200A

(1) التدفق الجانبي

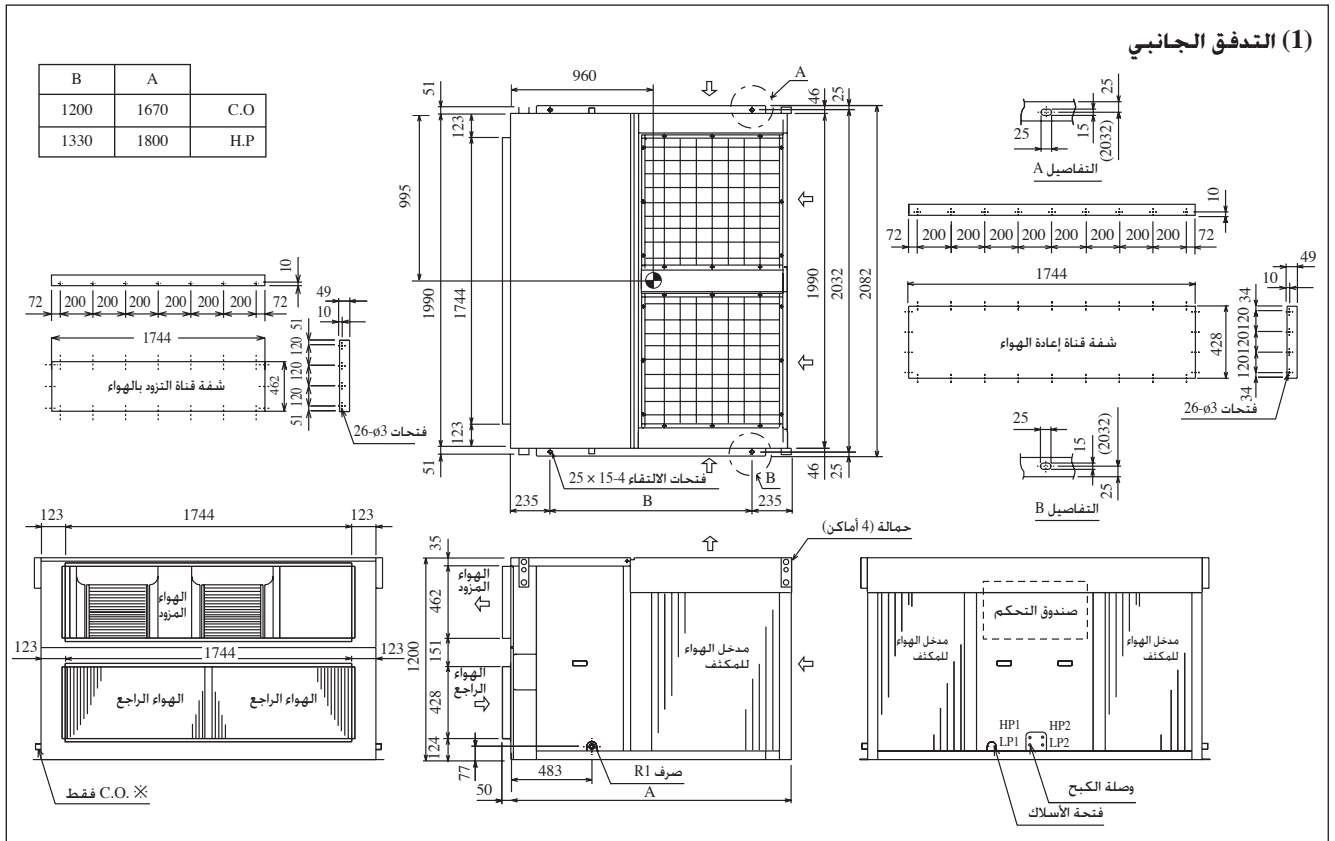

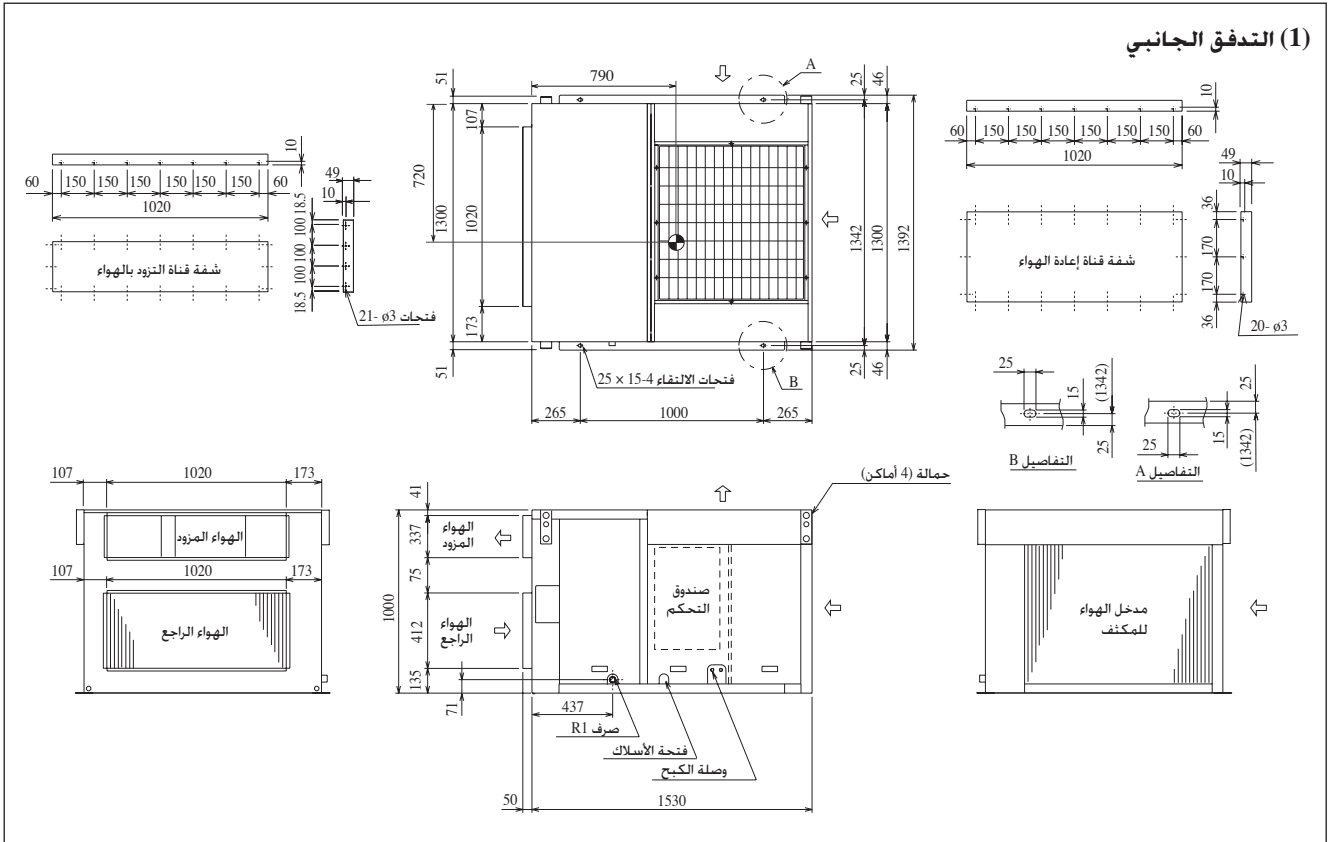
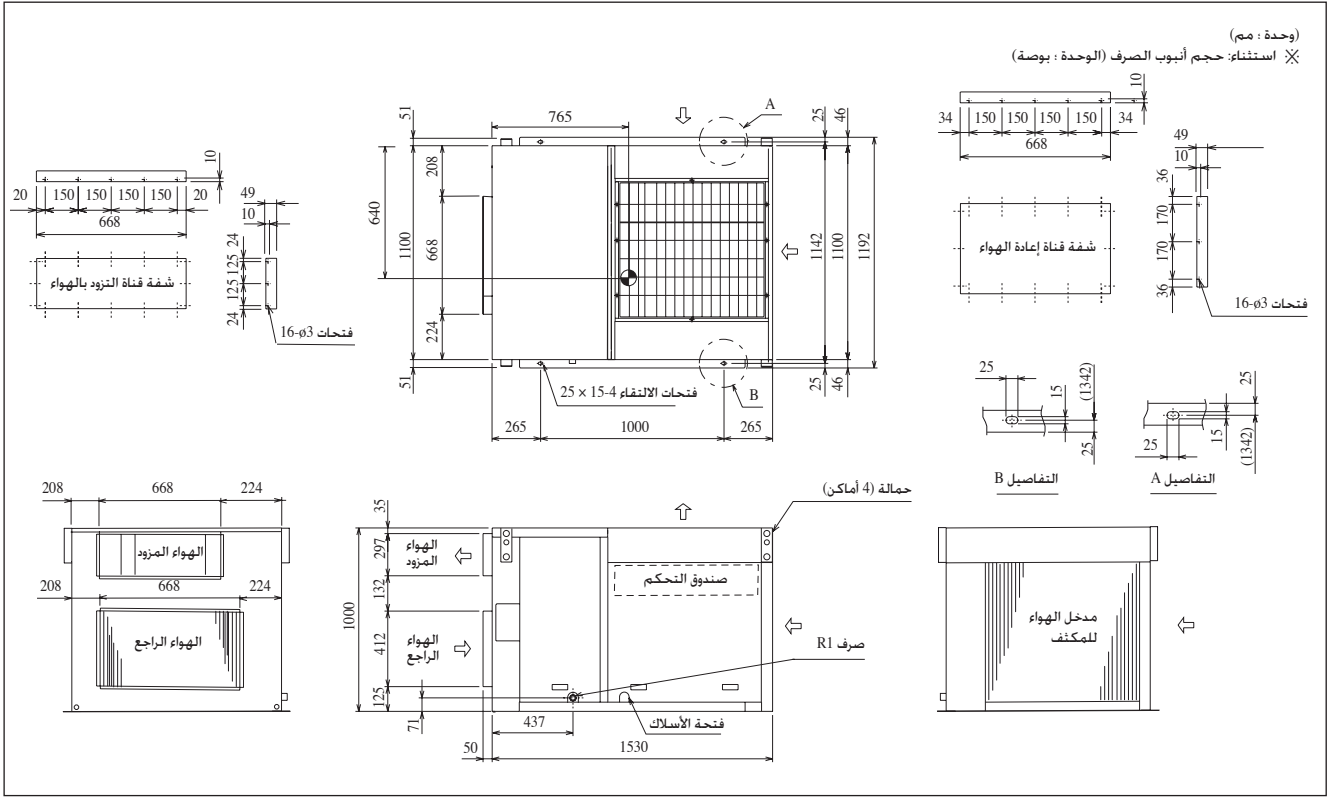

DAIKIN

كتيب التركيب



عربي

كتيب التركيب
وحدات مجموعة فوق السطح

طراز

UATYP60AGXY1
UATYP80AGXY1
UATYP100AGXY1
UATYP120AGXY1
UATYP150AGXY1
UATYP200AGXY1
UATYP250AGXY1
UATYP300AGXY1
UATYP360AGXY1
UATYP420AGXY1



IM-RTA-0612(5)-DAIKIN
رقم الجزء: R08019037720E