

DAIKIN



РУКОВОДСТВО ПО МОНТАЖУ

Системы кондиционирования воздуха типа Split

FUA71AVEB9

FUA100AVEB9

FUA125AVEB9

Ceiling-mounted unit ^(a)	
m (kg)	A _{min} (m ²)
≤1.842	—
1.843	3.64
2.0	3.95
2.2	4.34
2.4	4.74
2.6	5.13
2.8	5.53
3.0	5.92
3.2	6.48
3.4	7.32
3.6	8.20
3.8	9.14
4.0	10.1
4.2	11.2
4.4	12.3
4.6	13.4
4.8	14.6
5.0	15.8
5.2	17.1
5.4	18.5
5.6	19.9
5.8	21.3
6.0	22.8
6.2	24.3
6.4	25.9
6.6	27.6
6.8	29.3
7.0	31.0
7.2	32.8
7.4	34.7
7.6	36.6
7.8	38.5
7.956	40.1

Wall-mounted unit ^(b)	
m (kg)	A _{min} (m ²)
≤1.842	—
1.843	4.45
2.0	4.83
2.2	5.31
2.4	5.79
2.6	6.39
2.8	7.41
3.0	8.51
3.2	9.68
3.4	10.9
3.6	12.3
3.8	13.7
4.0	15.1
4.2	16.7
4.4	18.3
4.6	20.0
4.8	21.8
5.0	23.6
5.2	25.6
5.4	27.6
5.6	29.7
5.8	31.8
6.0	34.0
6.2	36.4
6.4	38.7
6.6	41.2
6.8	43.7
7.0	46.3
7.2	49.0
7.4	51.8
7.6	54.6
7.8	57.5
7.956	59.9

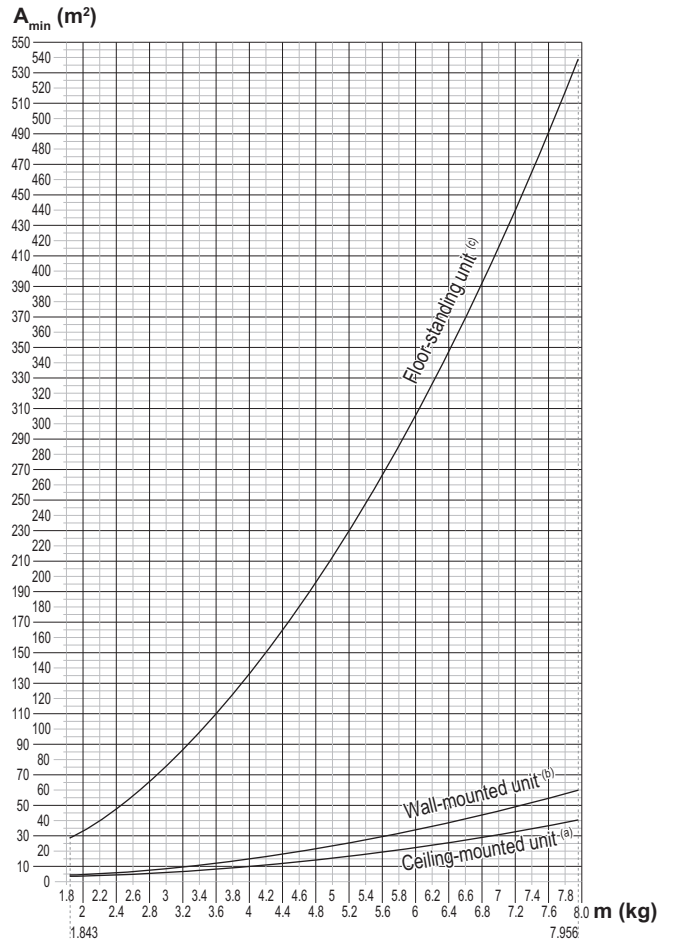

Floor-standing unit ^(c)	
m (kg)	A _{min} (m ²)
≤1.842	—
1.843	28.9
2.0	34.0
2.2	41.2
2.4	49.0
2.6	57.5
2.8	66.7
3.0	76.6
3.2	87.2
3.4	98.4
3.6	110
3.8	123
4.0	136
4.2	150
4.4	165
4.6	180
4.8	196
5.0	213
5.2	230
5.4	248
5.6	267
5.8	286
6.0	306
6.2	327
6.4	349
6.6	371
6.8	394
7.0	417
7.2	441
7.4	466
7.6	492
7.8	518
7.956	539



СОДЕРЖАНИЕ

1. МЕРЫ ПРЕДОСТОРОЖНОСТИ	1
2. ПОДГОТОВКА К МОНТАЖУ	4
3. ВЫБОР МЕСТА УСТАНОВКИ	6
4. ПОДГОТОВИТЕЛЬНЫЕ МЕРОПРИЯТИЯ ПЕРЕД МОНТАЖОМ	8
5. УСТАНОВКА ВНУТРЕННЕГО БЛОКА	13
6. РАБОТЫ С ТРУБОПРОВОДОМ ДЛЯ ХЛАДАГЕНТА.....	14
7. РАБОТА С ДРЕНАЖНЫМ ТРУБОПРОВОДОМ	17
8. РАБОТА С ЭЛЕКТРИЧЕСКОЙ ПРОВОДКОЙ	22
9. УСТАНОВКА УГЛОВОЙ КРЫШКИ · РЕШЕТКА ВОЗДУХОЗАБОРНИКА.....	29
10. ЗАДАНИЕ ПАРАМЕТРОВ В РЕЖИМЕ ЭКСПЛУАТАЦИИ	31
11. ТЕСТОВАЯ ОПЕРАЦИЯ.....	34
12. УНИФИЦИРОВАННАЯ ЭЛЕКТРИЧЕСКАЯ СХЕМА.....	37

Оригинальный текст инструкций представлен на английском языке. Текст на других языках является переводом с оригинала.

	Перед эксплуатацией блока тщательно ознакомьтесь с описанными в настоящем руководстве мерами предосторожности.		Это устройство заполняется хладагентом R32.*
---	--	---	--

*Применимо только в том случае, если это устройство работает в паре с наружным агрегатом следующих моделей:

RZAG71, RZAG100, RZAG125, RZAG140, RZASG71, RZASG100, RZASG125, RZASG140.

1. МЕРЫ ПРЕДОСТОРОЖНОСТИ

Следует соблюдать данные "МЕРЫ ПРЕДОСТОРОЖНОСТИ".

Данный продукт относится к категории "электроприборов, не предназначенных для общего пользования". Перед монтажом системы внимательно ознакомьтесь с настоящим руководством.

Храните настоящее руководство в доступном месте, чтобы в будущем его можно было использовать для справок.

В данном руководстве все меры предосторожности разделены на ПРЕДУПРЕЖДЕНИЯ и ПРЕДОСТЕРЕЖЕНИЯ.

Следует соблюдать все меры предосторожности, описанные ниже: Все они важны для обеспечения безопасности.

 **ПРЕДУПРЕЖДЕНИЕ** Указывает на потенциально опасную ситуацию, при возникновении которой возможна смерть или получение серьезных травм.

 **ПРЕДОСТЕРЕЖЕНИЕ** Указывает на потенциально опасную ситуацию, при возникновении которой возможно получение травм малой и средней степени тяжести.

Данный значок может также использоваться для предупреждения о небезопасных действиях.

- После монтажа следует протестировать кондиционер и проверить его исправность. Проинструктируйте пользователя относительно эксплуатации и очистки внутреннего блока в соответствии с руководством по эксплуатации. Попросите пользователя хранить данное руководство и руководство по эксплуатации в легкодоступном месте для его последующего использования.

ПРЕДУПРЕЖДЕНИЕ

- За выполнением монтажных работ обращайтесь к своему местному дилеру или к квалифицированному персоналу.
Неправильная установка может привести к протеканиям воды, поражению электрическим током или возгоранию.
- Выполните установку устройства в соответствии с руководством по монтажу.
Неправильная установка может привести к протеканиям воды, поражению электрическим током или возгоранию.
- Для получения информации о необходимых действиях в случае утечки хладагента обратитесь к своему дилеру.
Если кондиционер устанавливается в небольшом помещении, необходимо принять надлежащие меры к тому, чтобы количество любого вытекшего хладагента не превысило предельно допустимую концентрацию даже при его утечке.
В противном случае возможны несчастные случаи в связи с недостатком кислорода.
- Следите за тем, чтобы для монтажных работ использовались только указанные детали и принадлежности.
Несоблюдение правил использования указанных деталей может привести к падению кондиционера, утечке воды, электрическому удару, возгоранию и т.п.
- Устанавливайте кондиционер на основании, способном выдержать его массу.
В случае недостаточной прочности основания кондиционер может упасть и стать причиной травм. Кроме того, это может стать причиной вибрации внутренних блоков и неприятного дребезжания.
- Выполняйте указанные установочные работы с учетом сильных ветров, тайфунов или землетрясений. Неправильная установка может стать причиной аварийной ситуации, такой как падение кондиционера.
- Убедитесь, что все электротехнические работы выполнены квалифицированным персоналом в соответствии с действующим законодательством (примечание 1) и данным руководством по монтажу, а блоки подключены к отдельной цепи питания.
Кроме того, даже если провода короткие, следует использовать провода достаточной длины. Не следует подключать дополнительные провода в качестве удлинителей.
Недостаточная мощность цепи подачи питания или неправильно выполненная схема проводки могут привести к поражению электрическим током или возгоранию.
(примечание 1) действующее законодательство означает "все международные, национальные и местные директивы, законодательные акты, нормативы и/или коды, относящиеся и применимые к определенным продуктам или сферам деятельности".
- Выполните заземление кондиционера.
Не подсоединяйте заземляющий провод к газовым или водопроводным трубам, громоотводам или телефонным заземляющим проводам.
Неправильное заземление может стать причиной поражения электрическим током или возгорания.
- Проконтролируйте установку выключателя тока утечки на землю.
В противном случае возможно поражение электрическим током или возгорание.
- Перед тем, как прикоснуться к электрическим составляющим устройства, отключите его от источника питания.
Прикосновение к любой детали, находящейся под напряжением, может привести к поражению электрическим током.
- Убедитесь, что использованы надежные провода, используя указанную схему проводки и убедившись в том, что внешние нагрузки не влияют на клеммовое соединение или схему проводки. Неполное соединение или закрепление может стать причиной перегрева или пожара.
- Прокладывая проводку между внутренним и наружным агрегатами и подключая источник питания, прокладывайте провода правильно и таким образом, чтобы можно было надежно закрепить крышку блока управления.
Отсутствие на месте крышки блока управления может привести к перегреву клемм, поражению электротоком или возгоранию.

- Если во время монтажа возникает утечка газообразного хладагента, немедленно проветрите место выполнения работ.
При контакте газообразного хладагента с пламенем может образоваться ядовитый газ.
- После завершения установки убедитесь в отсутствии утечек газообразного хладагента. Ядовитый газ может образоваться в том случае, если газообразный хладагент, выпускаемый в помещение в результате утечки, вступает в контакт с таким источником пламени, как тепловентилятор, печь или плита.
- Не дотрагивайтесь до случайно вытекшего хладагента. Это может стать причиной серьезных травм вследствие обморожения.
- При выполнении монтажа, сервисного и технического обслуживания, а также ремонтных работ, необходимо проследить за соблюдением инструкций Daikin и требований действующего законодательства (напр., общегосударственных правил эксплуатации газового оборудования). К указанным видам работ допускаются только уполномоченный персонал.
- Примите адекватные меры по недопущению попадания в агрегат мелких животных. При контакте мелких животных с электрическими деталями возможны сбои в работе блока, задымление или возгорание.
- Оборудование должно храниться так, чтобы предотвратить механические повреждения, в хорошо вентилируемом помещении без непрерывно работающих источников воспламенения (например, открытый огонь, работающее газовое устройство или электронагреватель). Размер помещения должен соответствовать значению, указанному в главе **"ВЫБОР МЕСТА УСТАНОВКИ"** на стр. 6.



ПРЕДОСТЕРЕЖЕНИЕ

- Установите дренажный трубопровод в соответствии с руководством по монтажу для обеспечения хорошего стока воды и заизолируйте трубопровод для предотвращения образования на нем конденсата.
Неправильно проложенный дренажный трубопровод может стать причиной утечки воды и порчи мебели вследствие попадания на нее влаги.
- Устанавливайте кондиционер, прокладывайте шнур питания, проводку пульта дистанционного управления и проводку цепи передачи на удалении не менее 1 метра от телевизионной или радиоаппаратуры с целью предотвращения искажения изображений или возникновения шумов. (В зависимости от силы радиоволн расстояние в 1 метр может быть недостаточным для предотвращения возникновения шумов.)
- Устанавливайте внутренний блок на возможно большем удалении от люминесцентных ламп. При наличии беспроводного пульта дистанционного управления в комнате, освещаемой электронными люминесцентными лампами (инверторного типа или с быстрым запуском), расстояние передачи сигнала может быть короче.
- Уровень звукового давления: менее 70 дБ(А).
- Не устанавливайте кондиционер в следующих местах:
 1. В местах, где присутствует масляный туман, распыленное масло или испарения, например, на кухне.
Возможно выпадение пластмассовых деталей вследствие загрязнения, либо возникновение утечек воды.
 2. В местах с выделением коррозионного газа, например газа сернистой кислоты.
Коррозия медных труб или припаянных компонентов может привести к утечке хладагента.
 3. В месте, где находится машинное оборудование, которое излучает электромагнитные волны.
Электромагнитные волны могут мешать работе системы управления, а также могут стать причиной неисправности оборудования.
 4. В местах с возможной утечкой воспламеняемых газов, где в воздухе задерживается углеродное волокно или воспламеняемая пыль, а также в местах работы с такими летучими воспламеняемыми веществами, как разбавитель для краски или бензин.
В случае утечки газа и его скопления вокруг кондиционера возможно возгорание.
- Кондиционер не предназначен для использования в потенциально взрывоопасной атмосфере.

2. ПОДГОТОВКА К МОНТАЖУ

При распаковке внутреннего блока или перемещения блока после распаковки, удерживайте его за крепления (в 4-х местах) и не применяйте силу к другим частям (особенно к трубопроводу хладагента, дренажному трубопроводу и пластмассовым деталям).



Обязательно убедитесь, что используемый хладагент соответствует спецификации наружного агрегата. (В случае использования ненадлежащего хладагента блок не будет работать надлежащим образом.)

- Обязательно проверьте заранее, что для монтажных работ используется хладагент, соответствующий техническим характеристикам наружного агрегата.
(Использование хладагента неправильного типа негативно влияет на работу кондиционера).
- При монтаже наружного блока пользуйтесь руководством по монтажу, прилагаемым к наружному блоку.
- Не выбрасывайте принадлежности, пока монтажные работы не будут завершены.
- После внесения внутреннего блока в помещение избегайте повреждения внутреннего блока, примите меры для защиты внутреннего блока с помощью упаковочных материалов.
 - (1) Определите маршрут переноса блока в комнату.
 - (2) Не распаковывайте блок, пока он не будет на месте установки.
Если снять упаковку с устройства все же необходимо, во избежание механических повреждений поверхности внутреннего блока при подъеме оберните его мягкой тканью или защитными пластинами и закрепите их при помощи веревки.
- Попросите заказчика эксплуатировать внутренний блок только после предварительного прочтения руководства по эксплуатации.
Проинструктируйте заказчика относительно эксплуатации устройства (в частности, как очищать воздушные фильтры, устанавливать режимы работы и настраивать температуру).
- Для выбора места установки воспользуйтесь схемой установки (обычно находится в упаковочной коробке).
- Запрещается эксплуатировать кондиционер в местах с повышенной концентрацией соли в воздухе, таких как побережья, автомобили, суда, а также в местах, где возможны частые перепады напряжения, таких как промышленные предприятия.
- Перед тем, как открыть крышку блока управления или начать работу с проводами, снимите с тела статический заряд.
В противном случае возможно повреждение электрических деталей.

2-1 ПРИНАДЛЕЖНОСТИ

Проверьте наличие приведенных ниже дополнительных принадлежностей, прилагаемых к внутреннему блоку.

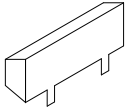
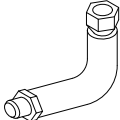
Наименование	(1) Сливной шланг	(2) Металлический зажим	(3) Шайба для подвешивания кронштейна	(4) Зажим	(5) Зажим шайбы
Количество	1 шт.	1 шт.	8 шт.	10 шт.	4 листа
Форма					
Наименование	Соединительный изоляционный материал		Уплотнительный материал	(10) Колено трубы	(11) Лист со схемой установки
Количество	2 шт.	1 шт.	Лист (8): 1 Листы (9): 3	1 шт.	1 лист
Форма	(6) Для газового трубопровода 	(7) Для жидкостного трубопровода 	(8) Большой  (9) Маленький 		Находится совместно с упаковкой 

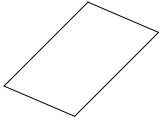
Наименование	(12) Блокирующий материал	(13) L-изогнутые трубы	(14) Винт	(15) Нетканый материал	(Прочее) • Руководство по эксплуатации • Руководство по монтажу • Декларация соответствия
Количество	1 шт.	1 шт.	5 шт.	1 лист	
Форма					

2-2 ДОПОЛНИТЕЛЬНЫЕ ПРИНАДЛЕЖНОСТИ

- Для данного внутреннего блока требуется отдельный пульт дистанционного оборудования. (Обратите внимание, что для ведомых устройств, работающих одновременно, пульт дистанционного управления не требуется.)
- Предусмотрены пульты дистанционного управления двух типов: проводные и беспроводные. Установите пульт дистанционного управления в месте, указанном заказчиком. Соответствующую модель см. в каталоге. (Инструкции по установке см. в руководстве по монтажу, прилагаемому к пульту дистанционного управления.)

ВЫПОЛНЯЙТЕ РАБОТУ, ОБРАЩАЯ ВНИМАНИЕ НА ПРЕДОСТЕРЕЖЕНИЕ КАСАТЕЛЬНО СЛЕДУЮЩИХ ПОЗИЦИЙ, И ПОСЛЕ ЗАВЕРШЕНИЯ РАБОТЫ ПРОВЕРЬТЕ ИХ СНОВА.

1. Позитии для проверки после окончания монтажных работ

Вопросы для контроля	В случае неисправности	Отметьте столбец
Жестко ли закреплен кондиционер?	Падение · вибрация · шум	
Завершены ли работы по монтажу кондиционера?	Не работает · перегорает	
Проводилась ли проверка на наличие утечек при давлении, указанном в руководстве по монтажу для внутреннего блока?	Не охлаждает / Не обогревает	
Полностью ли выполнена изоляция трубопровода для хладагента и дренажного трубопровода?	Протечка воды	
Сток воды происходит равномерно?	Протечка воды	
Соответствует ли напряжение питания номиналу, указанному на именной бирке кондиционера?	Не работает · перегорает	
Все ли провода и трубы подсоединены правильно, нет ли незакрепленных проводов?	Не работает · перегорает	
Заземлен ли блок?	Опасность в случае утечки	
Провода имеют сечение согласно спецификации?	Не работает · перегорает	
Не закрыты ли воздухозаборные или воздуховыпускные отверстия кондиционера посторонними предметами? (Это может стать причиной снижения производительности вследствие уменьшения скорости вращения лопастей вентилятора или неисправности оборудования.)	Не охлаждает / Не обогревает	
Записали ли Вы длину трубопровода хладагента и добавили ли загрузку хладагента?	Объем заправленного в систему хладагента неизвестен	

Обязательно проверьте еще раз пункты раздела "МЕРЫ ПРЕДОСТОРОЖНОСТИ".

2. Пункты, которые необходимо проверить во время доставки

Вопросы для контроля	Отметьте столбец
Выполнена ли настройка параметров работы устройства? (при необходимости)	
Закреплены ли крышка блока управления, воздушный фильтр и решетка воздухозаборника?	
Нагнетается ли холодный воздух в режиме охлаждения, а теплый воздух в режиме обогрева?	
Разъяснили ли вы заказчику, как обращаться с кондиционером при предоставлении ему руководства по эксплуатации?	
Разъяснили ли вы заказчику описание режимы охлаждения, обогрева, осушения воздуха и автоматический режим (охлаждение/обогрев), приведенные в руководстве по эксплуатации?	
Если вы установили скорость вращения вентилятора при выключенном термостате, объяснили ли вы установленный режим заказчику?	
Передали ли вы заказчику руководство по эксплуатации и руководство по монтажу?	

Вопросы по эксплуатации

Кроме общих правил эксплуатации, т.к. пункты в руководстве по эксплуатации **⚠ ПРЕДУПРЕЖДЕНИЙ** и **⚠ ПРЕДОСТЕРЕЖЕНИЙ** указывают на возможность получения телесных повреждений и повреждения имущества, необходимо объяснить клиенту эти пункты и попросить его внимательно прочитать их. Также следует объяснить заказчику пункты раздела **"ОШИБОЧНЫЕ СИМПТОМЫ НЕИСПРАВНОСТИ КОНДИЦИОНЕРА"** и попросить заказчика самого прочитать их.

3. ВЫБОР МЕСТА УСТАНОВКИ

Для перемещения внутреннего блока в ходе распаковки и после нее удерживайте крепления в 4 местах, также не следует прикладывать усилия к трубопроводам (для хладагента и дренажа) и пластмассовым деталям.

(1) Выберите место для установки, одобренное заказчиком и соответствующее следующим условиям.

- Место, где прохладный и теплый воздух распределяются равномерно.
- С отсутствием препятствий для воздушного потока.
- Место, где можно обеспечить слив конденсата.
- Место, где нижняя поверхность потолка не имеет уклона.
- Где достаточно прочная основа, способная удерживать вес внутреннего блока (если прочность недостаточная, внутренний блок может вибрировать и дотрагиваться до потолка и создавать неприятный дребезжащий звук).
- С наличием свободного пространства, достаточного для установки и технического обслуживания. (См. рис. 1 и рис. 2)
- С возможностью соблюдения допустимой длины трубопроводов между внутренним и наружным блоками. (См. руководство по монтажу внутреннего блока.)
- Где нет опасности утечки воспламеняемых газов.

Расчет минимальной площади помещения (только для хладагента R32). Рассчитать по графику или таблице минимальную площадь помещения. См. рис. 1 на обратной стороне лицевой крышки.

- m Общее количество хладагента в системе
A_{min} Минимальная площадь помещения
(a) Ceiling-mounted unit (= потолочный блок)
(b) Wall-mounted unit (= настенный блок)
(c) Floor-standing unit (= напольный блок)

[Необходимое пространство для установки [мм]]



Рис. 1

*: Достаточно места для обслуживания необходимо для снятия угловой крышки. (ПРИМЕЧАНИЕ 2)

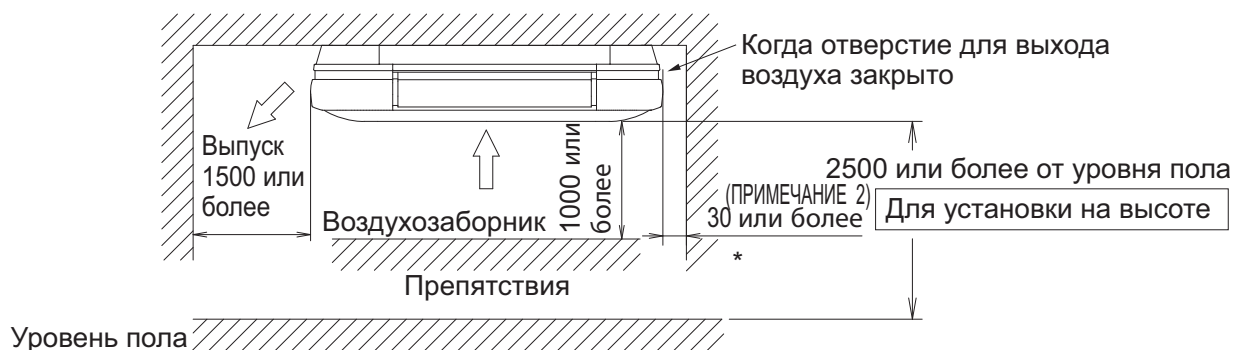

Рис. 2

⚠ ПРЕДОСТЕРЕЖЕНИЕ

- Устанавливайте внутренний и наружный блоки, проводку питания, проводку пульта дистанционного управления и проводку цепи передачи на расстоянии не менее 1 метра от телевизионной или радиоаппаратуры с целью предотвращения искажений изображений или шумов. (В зависимости от силы радиоволн расстояние в 1 метр может быть недостаточным для предотвращения возникновения шумов.)
- Устанавливайте внутренний блок на возможно большем удалении от люминесцентных ламп. При наличии беспроводного пульта дистанционного управления в комнате, освещаемой электронными люминесцентными лампами (инверторного типа или с быстрым запуском), расстояние передачи сигнала может быть короче. (ПРИМЕЧАНИЕ 1)

ПРИМЕЧАНИЕ

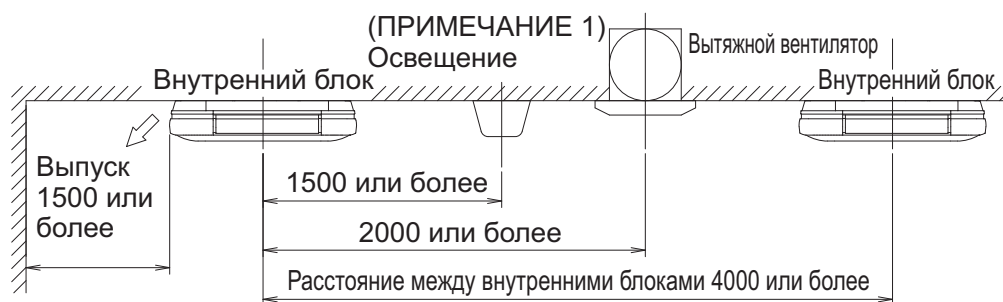
1. Существуют ограничения для применения прямого типа освещения, но не для удаленного типа.
2. Когда отверстие для выхода воздуха закрыто, расстояние, показанное с помощью значка " * ", должно составлять не менее 30 мм.
3. Для установки направления потока воздуха горизонтальной заслонки, см. руководство по эксплуатации, прилагаемое к внутреннему блоку и пульта дистанционного управления.

(2) Высота потолка

- Этот внутренний блок можно повесить к потолку, высота которого составляет до 3,5 м (модели 100·125: до 4,0 м).
- Однако если высота потолка превышает 2,7 м (модели 100·125: 3,2 м), то необходимо настроить на месте с помощью пульта дистанционного управления. См. раздел "**10. ЗАДАНИЕ ПАРАМЕТРОВ В РЕЖИМЕ ЭКСПЛУАТАЦИИ**".

(3) Направление выпуска воздуха

Выберите схему выпуска воздуха согласно месту установки.

В случае 2 или 3 направлений, их необходимо установить на месте установки с пульта дистанционного управления.

Для получения дополнительной информации, см. раздел "**10. ЗАДАНИЕ ПАРАМЕТРОВ В РЕЖИМЕ ЭКСПЛУАТАЦИИ**".

(Предостережение) Поскольку существует ограничение со стороны соединения трубопровода, обязательно выберите схему выпуска воздуха на **рис. 3**.

Названия отверстий для выхода воздуха пронумерованы и написаны в окошках "□" под отверстием для выхода воздуха. (См. рис. 4)

(4) Для установки следует использовать подвесные болты.

Узнайте, может ли место монтажа выдержать вес внутреннего агрегата, и при необходимости подвесьте блок с помощью болтов, предварительно укрепив место монтажа балками и т. д. (Расстояние между осями болтов указано на бумажном монтажном шаблоне (11).)



Рис. 3



Рис. 4

4. ПОДГОТОВИТЕЛЬНЫЕ МЕРОПРИЯТИЯ ПЕРЕД МОНТАЖОМ

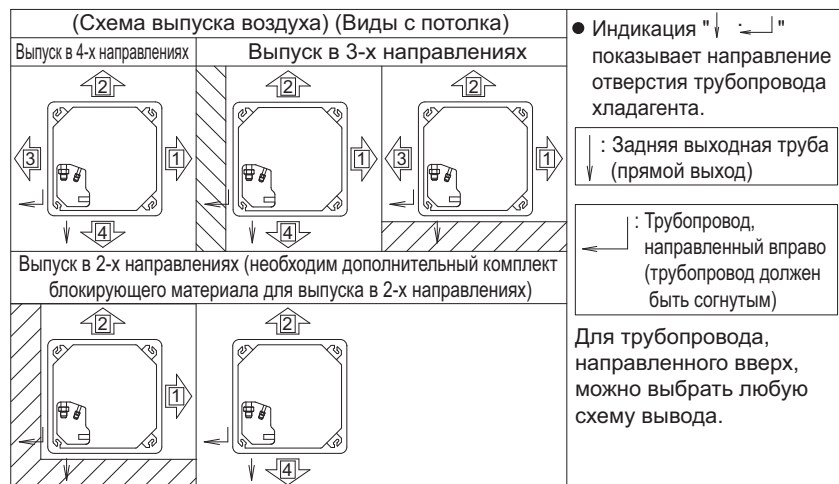
(1) Проверьте расположение подвесных болтов внутреннего блока, выпускных отверстий трубопровода, выпускного отверстия дренажного трубопровода и впускного отверстия электрических проводов. (На чертеже показан вид с потолка.) (См. рис. 5 и рис. 6)

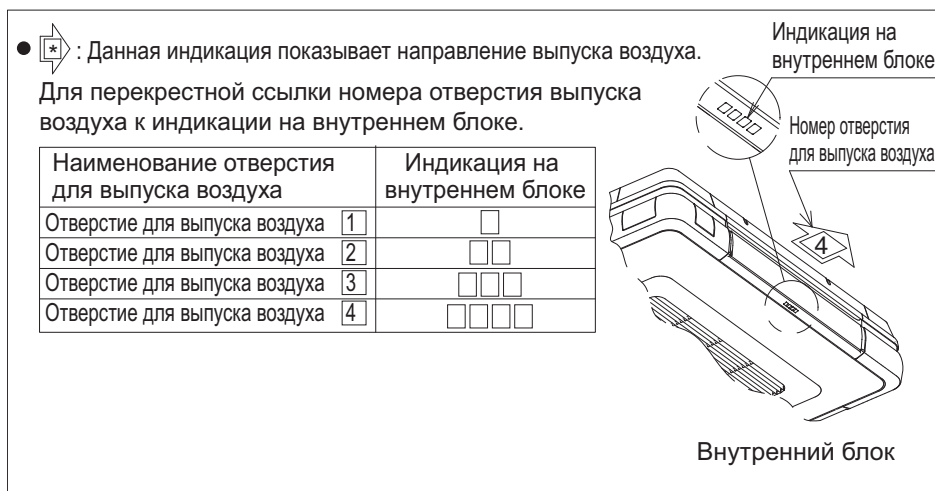

Рис. 5

(блок [мм])

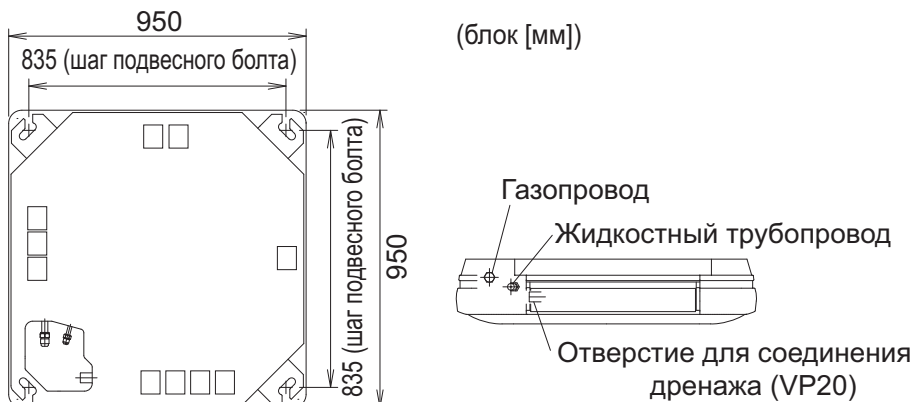

Рис. 6

(2) Сделайте отверстия для подвесных болтов, отверстия для трубопровода, отверстия для дренажного трубопровода и впускное отверстие для электрических проводов.

- Используйте лист со схемой установки (11), который показывает расположение вышеуказанных отверстий.
- Определите места расположения отверстий для подвесных болтов, отверстий для трубопровода, отверстия для дренажного трубопровода и впускного отверстия для электрических проводов. Просверлите отверстие.

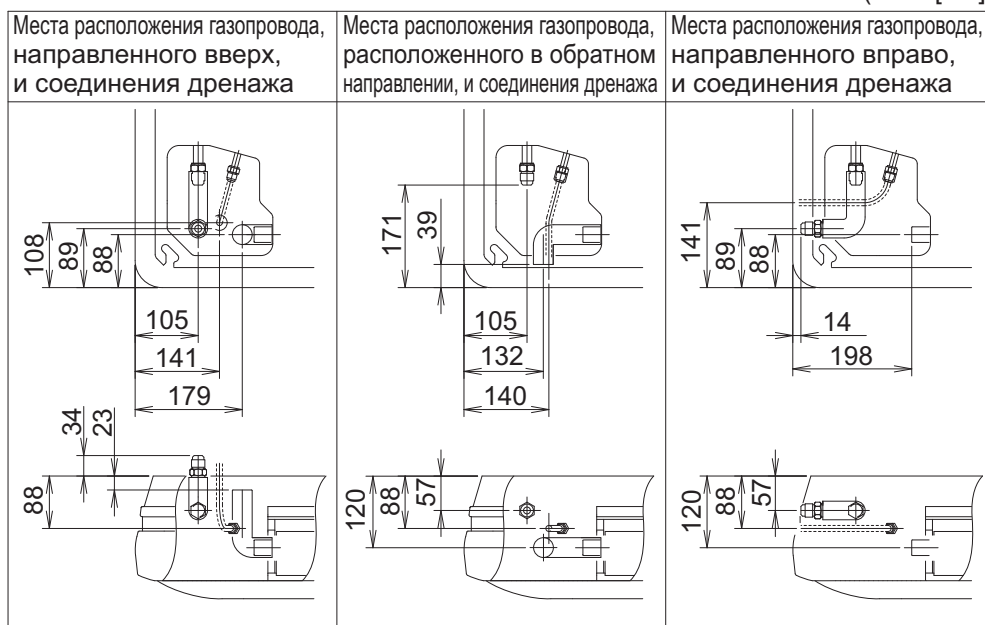

Рис. 7

ПРИМЕЧАНИЕ

Все показанные выше детали поставляются на месте. (См. рис. 7)

- Используйте болты М8 или М10 для подвесного внутреннего блока. Используйте вставляемые в стену крепления для существующих болтов и встраиваемые вставки или анкерные болты для новых болтов и надежно зафиксируйте блок на конструкции так, чтобы она могла выдержать вес блока. Кроме того, заранее отрегулируйте расстояние от потолка.

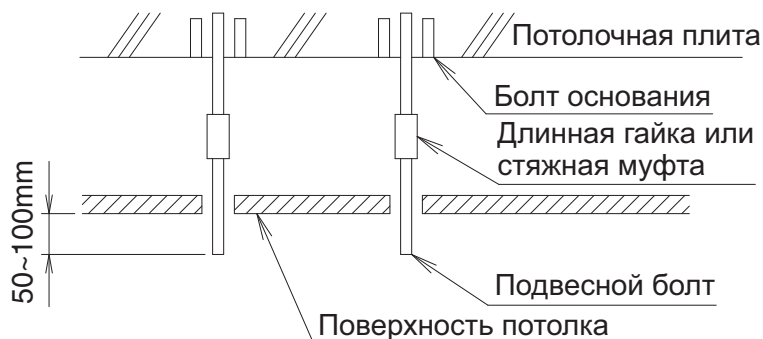
(3) Снимите детали внутреннего блока.

Снимите решетку воздухозаборника. (См. рис. 8)

- Сдвиньте две фиксирующие ручки решетки воздухозаборника по направлению внутрь (как показано стрелкой), поднимая решетку вверх. Одновременно, другой человек должен поднять застрявшую ленту к центру выпускного отверстия воздуха.
- После открытия решетки воздухозаборника примерно на 45°, с блока ее можно снять.

Снимите 4 угловые крышки.



Рис. 8



Рис. 9

- Во время переноски внутреннего блока, удерживайте его за висящую металлическую фурнитуру. (См. рис. 9)

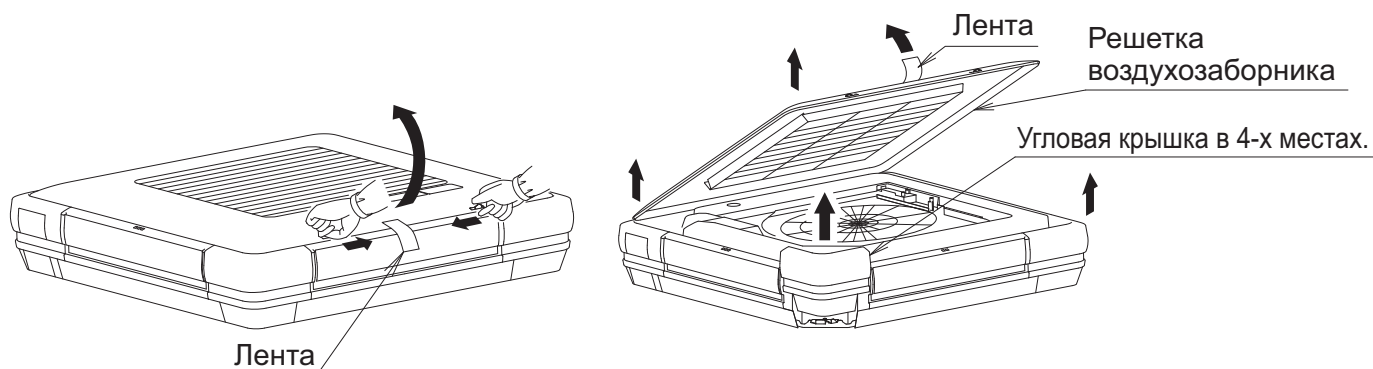
Как заблокировать отверстие для выпуска воздуха для 2 или 3 направлений выпуска воздуха

- Для выпуска воздуха в 2 направлениях вдобавок к присоединенному блокирующему материалу, необходим дополнительный набор блокирующего материала для выпуска воздуха в 2 направлениях. Присоединенный блокирующий материал и дополнительный блокирующий материал для выпуска воздуха в 2 направлениях могут быть использованы, в общем, для любого выпускного отверстия для воздуха.
- Для выпуска воздуха в 2 направлениях соблюдайте предостережение об уклоне внутреннего блока при установке. Для получения более подробной информации см. инструкцию, упомянутую в разделе "5. УСТАНОВКА ВНУТРЕННЕГО БЛОКА".

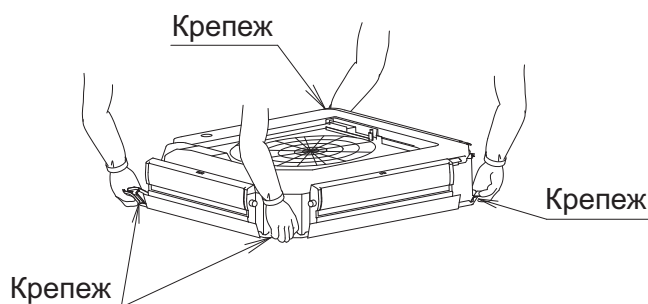
(1) Снимите горизонтальную заслонку воздуховыпускного отверстия для блокировки. (См. рис. 10 и рис. 11)

1. Не применяя силы к подшипникам, поднимите горизонтальную заслонку двумя руками и снимите ее с подшипника со стороны неустановленного двигателя.
2. Повернув горизонтальную заслонку назад, снимите зубец подшипника со стороны двигателя. Затем поднимите горизонтальную заслонку и выньте ее.

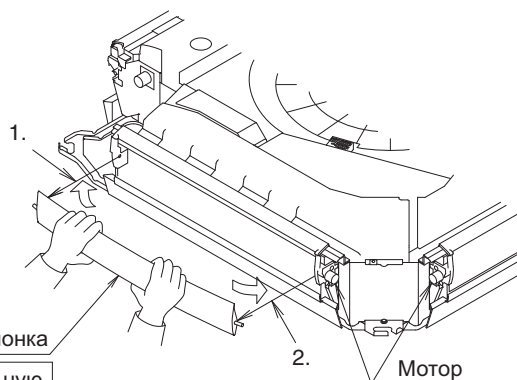

Горизонтальная заслонка
Согните горизонтальную заслонку и выньте ее.

Рис. 10



Рис. 11

(2) Прикрепите блокирующий материал к воздуховыпускному отверстию. (См. рис. 12 и рис. 13)

1. Вставьте выступающую часть блокирующего материала в зазор между верхней декоративной панелью и изоляцией.
2. Вставьте гнутую деталь (в 2 местах) с обоих концов блокирующего материала в зазор между нижней декоративной панелью и дренажным поддоном до щелчка. Во время выполнения данной работы слегка поднимите конец нижней декоративной панели и вставьте блокирующий материал. Если она тяжело вставляется, то сначала ослабьте винты с обеих сторон нижней декоративной панели, а затем вставьте ее.
3. Вставьте гнутую деталь (в 2 местах) изнутри блокирующего материала в зазор между нижней декоративной панелью и дренажным поддоном до щелчка, а затем зафиксируйте блокирующий материал.
4. Проверьте, чтобы деталь из тонколистового металла блокирующего материала не выступала на конце нижней декоративной панели.

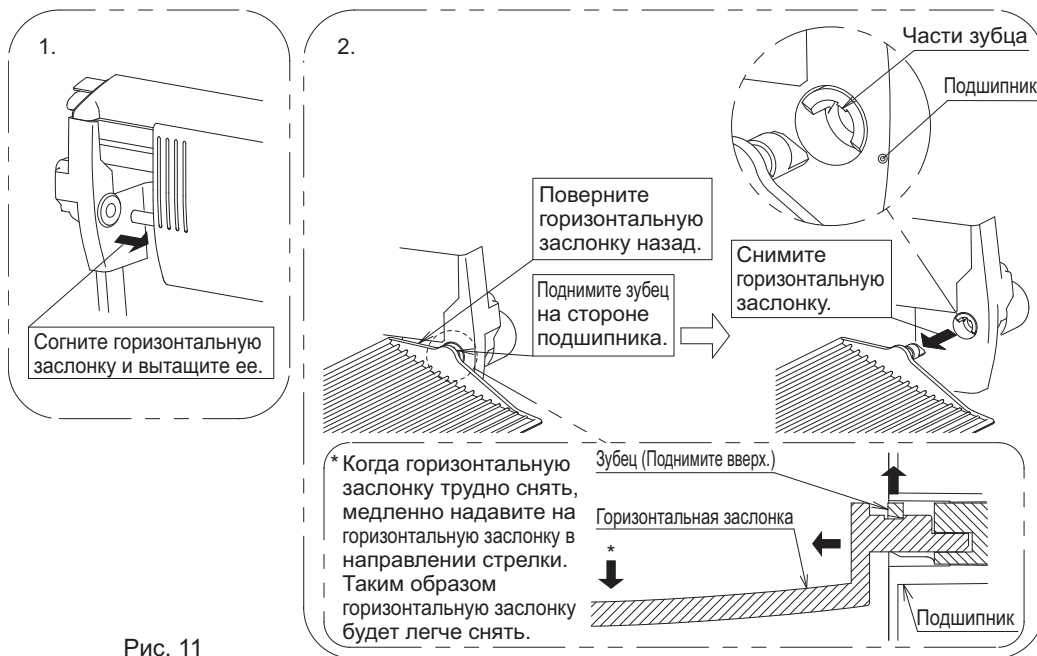

Плотно зафиксируйте блокирующий материал и внутренний блок так, чтобы не оставалось зазоров. Если останется зазор, это может стать причиной протечки воздуха и конденсации.



Рис. 12



Рис.13

* Если блокирующий материал тяжело вставляется, ослабьте левые и правые винты нижней декоративной панели и вставьте его. Обязательно снова затяните ослабленные винты после фиксации блокирующего материала. (См. рис. 14)

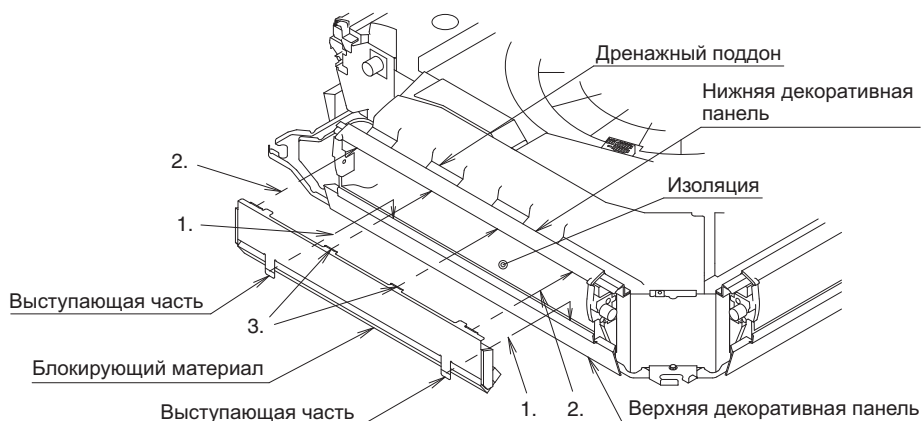

Рис.14

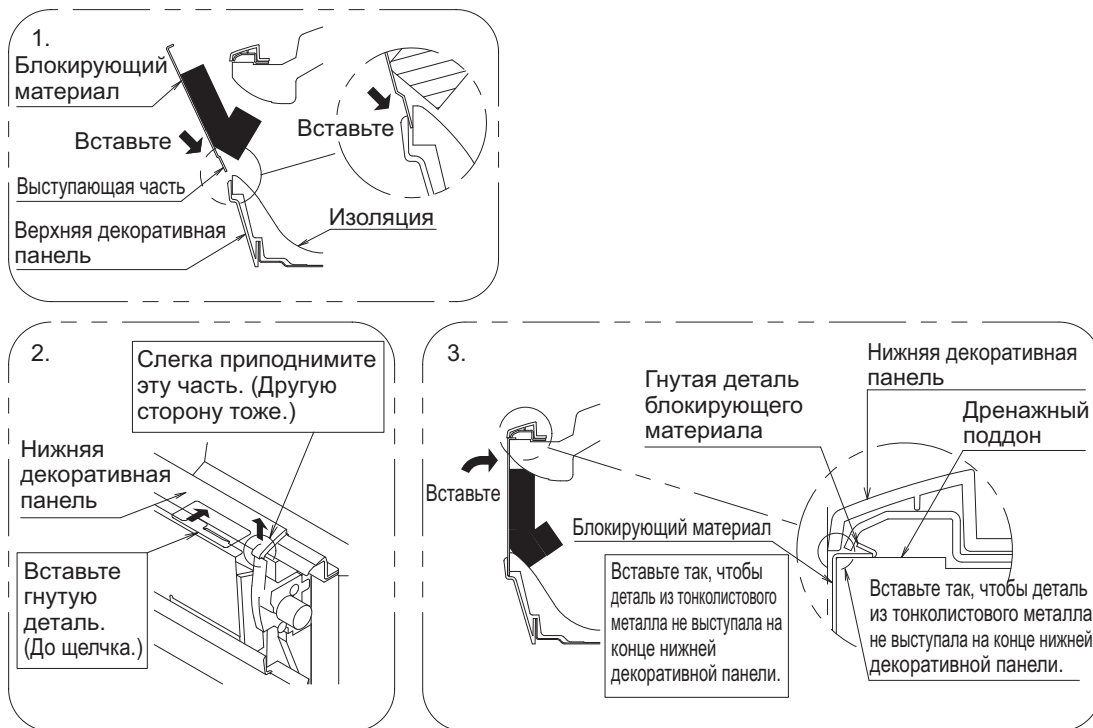
5. УСТАНОВКА ВНУТРЕННЕГО БЛОКА

«Перед монтажом внутреннего агрегата к нему можно легко присоединить дополнительные детали. Также см. руководство по монтажу, прилагаемое к дополнительным деталям.»

Для установки используйте имеющиеся в комплекте и указанные детали.

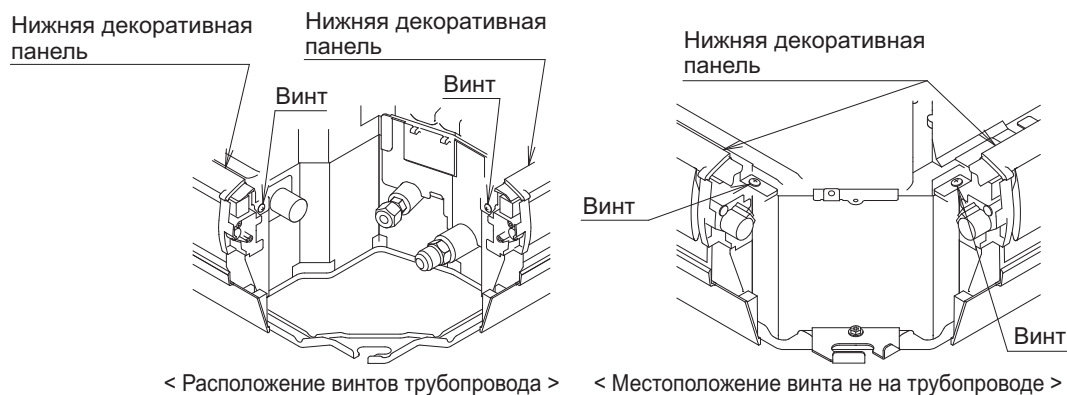
(1) Прикрепите верхние и нижние гайки и шайбы для крепления (3) к 4-м подвесным болтам. (См. рис. 15.)

Если используется прикрепленный зажим шайбы (5), то шайба для подвесного кронштейна (3) может быть защищена от выпадения. (См. рис. 16)

(2) Установка внутреннего блока. (См. рис. 17)

- Вставьте крепление блока со стороны воздуховыпускного отверстия [4] и повесьте их на ориентировочное место.
- Вставьте 2 оставшихся подвесных болта в крепление и зафиксируйте нижние шайбы для крепления (3) и гайки.

(3) Проверьте уровень блока из 2-х направлений (воздуховыпускное отверстие "1" и "2"). (См. рис. 18)

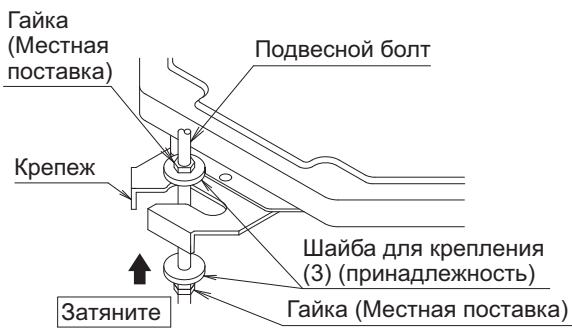

Для фиксирования крепления
Рис. 15

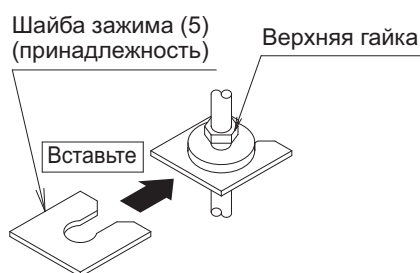

Способ фиксирования шайбы
Рис. 16



Рис. 17



Необходимо обеспечить
расположение на одном уровне
Рис. 18

- Установите внутренний блок ровно
Если блок наклонен и сторона дренажного трубопровода находится выше, это может стать причиной неисправности поплавкового реле уровня и стать причиной протечки воды. Однако для выпуска воздуха в 2-х направлениях, установите блок наклоненным на 1° вниз к дренажному трубопроводу.
- Прикрепите гайки на верхнюю и нижнюю стороны крепления
Если не будет установлена верхняя гайка, а нижняя гайка будет перетянута, то подвешенная плита деформируется и станет причиной возникновения нехарактерного звука.
- Не вставляйте в зазоры между креплением и шайбой для крепления (3) детали, отличные от указанных.
Если шайбы плохо закреплены, подвесные болты могут сорваться с подвесного кронштейна.

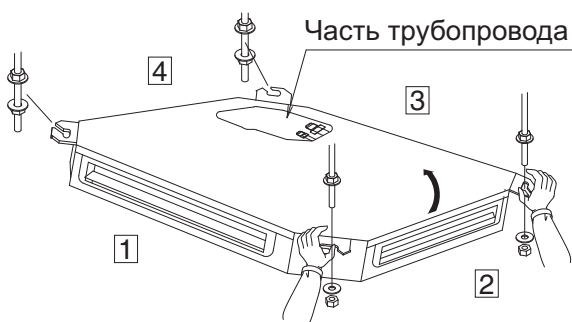
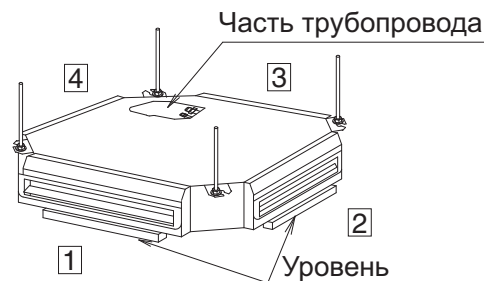
⚠ ПРЕДУПРЕЖДЕНИЕ

- Внутренний блок должен быть надежно закреплен на месте, способном выдержать его массу. При недостаточной прочности места установки блок может упасть, что приведет к травме.
- Используйте только те принадлежности, дополнительное оборудование и запасные части, которые изготовлены или утверждены DAIKIN.

- Монтаж должен производиться установщиком. Материалы и порядок монтажа должны соответствовать существующим нормативам. В Европе должен использоваться действующий стандарт EN378.

Инструкции по работе с оборудованием, в котором применяется хладагент R32

- **ЗАПРЕЩАЕТСЯ** проделывать отверстия и подвергать воздействию огня.
- Любые действия по ускорению разморозки или чистке оборудования, помимо рекомендованных изготовителем, НЕ допускаются.
- Учтите, что хладагент R32 запаха НЕ имеет.

6. РАБОТЫ С ТРУБОПРОВОДОМ ДЛЯ ХЛАДАГЕНТА

- Инструкции по установке трубопровода для хладагента наружного блока можно найти в руководстве по монтажу, прилагаемом к наружному блоку.
- Надежно заизолируйте газовый трубопровод и трубопровод для хладагента. Неизолированные трубопроводы могут стать причиной утечки воды. Для газового трубопровода используйте изоляционный материал с температурой жаростойкости не менее 120°C. Для использования в условиях высокой влажности укрепите изоляционный материал для трубопровода хладагента. Без укрепления поверхность изоляционного материала может запотевать.
- Перед монтажом убедитесь в том, что используемый хладагент соответствует техническим характеристикам наружного агрегата. (Только если используется надлежащий хладагент, нормальное функционирование...)
- Необходимо обеспечить защиту трубопроводов от физического повреждения.
- Прокладку трубопроводов необходимо свести к минимуму.

⚠ ПРЕДОСТЕРЕЖЕНИЕ

Эта модель кондиционера рассчитана на использование хладагента R410A или R32. При установке следует соблюдать приведенные ниже требования.

- Используйте специальные труборезы и инструменты для развальцовки, предназначенные для применяемого хладагента.
- При обустройстве развальцованного соединения следует покрыть эфирным маслом только внутреннюю поверхность раструба.
- Используйте только конусные гайки, которые входят в комплект поставки кондиционера. Использование других гаек может стать причиной утечки хладагента.
- Чтобы предотвратить попадание загрязнения или влаги в трубопровод, примите такие меры, как зажимание или заматывание трубопровода.

Не подмешивайте вещество, отличное от указанного хладагента, как, например, воздух, в цикл циркуляции хладагента.

Если во время работы возникает утечка хладагента, немедленно проветрите помещение.

ЗАПРЕЩАЕТСЯ повторное использование бывших в употреблении трубных соединений.

Для проведения технического обслуживания в обязательном порядке предусматривается свободный доступ к трубным соединениям между компонентами системы циркуляции хладагента.

Трубопровод хладагента можно подсоединить с 3-х направлений.

- В случае поднимающегося вверх трубопровода, снимите крышку трубопровода в защитной оболочке, сделайте отверстия для сквозного трубопровода, отрезав крышку таким режущим приспособлением, как ножницы. После пропускания трубопровода через крышку, установите крышку на внутренний блок. **(См. рис. 19)**



Рис. 19

- Хладагент заранее залит в наружный блок.
- Используйте конусную гайку, которая входит в комплект поставки внутреннего блока.
- При обустройстве развальцованного соединения следует покрыть эфирным маслом только внутреннюю поверхность раструба.

(См. рис. 20)

Затем необходимо рукой завернуть конусную гайку на 3-4 оборота и повернуть ее.

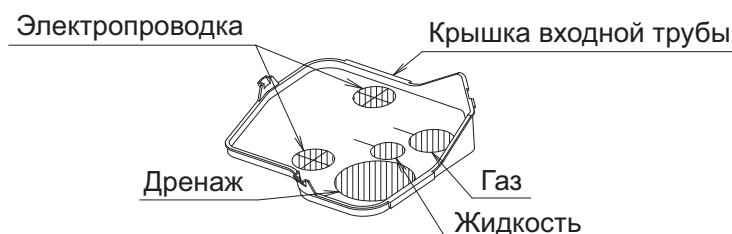
Нанесите на внутреннюю поверхность раструба эфирное масло или сложное эфирное синтетическое масло.



Рис. 20

⚠ ПРЕДОСТЕРЕЖЕНИЕ

Не оставляйте остатки масла на крепежной детали винта пластмассовых деталей, таких, как крепежная плита трубопровода.

Если масло остается, оно может ослабить прочность привинченной детали.

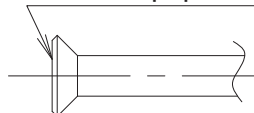
- При подключении трубопровода к кондиционеру, обязательно используйте гаечный ключ с ограничением по крутящему моменту, как показано на **рис. 21**. Для получения размеров развальцованной части и момента затяжки, см. Таблицу 1.



Рис. 21

«Пример неблагоприятных последствий»

При использовании инструментов, отличных от гаечных ключей, будет повреждена кромка резьбы накидной гайки, что станет причиной утечки газа из-за плохой затяжки.

Таблица 1

Размер трубопровода (мм)	Момент затяжки (Н·м)	Размеры рабочего раструба А (мм)	Форма раструба
φ 6,4	15,7 ± 1,5	8,9 ± 0,2	
φ 9,5	36,3 ± 3,6	13,0 ± 0,2	
φ 12,7	54,9 ± 5,4	16,4 ± 0,2	
φ 15,9	68,6 ± 6,8	19,5 ± 0,2	

⚠ ПРЕДОСТЕРЕЖЕНИЕ

Не затягивайте конусные гайки слишком сильно.

Если конусная гайка треснет, возможна утечка хладагента.

Изоляция проложенного трубопровода должна выполняться до соединения внутри корпуса блока.

Если трубопровод подвержен воздействию окружающей атмосферы, это может стать причиной запотевания, возгорания из-за касающегося трубопровода, поражения электрическим током или пожара из-за того, что провода дотрагиваются до трубопровода.

- После проверки на отсутствие утечек заизолируйте соединения газового и жидкостного трубопроводов с помощью изоляционного материала (6) и (7) во избежание воздействия на них окружающего воздуха. **(См. рис. 22)**
Затем зафиксируйте оба конца изоляционного материала зажимом (4).



Рис. 22

- Оберните уплотнительную прокладку (малая) (9) вокруг муфты изоляционным материалом (6) (7).
- Стык изоляционных вставок (6) и (7) следует вывести вверх.
- При проведении трубопровода вверх или вправо, изолируйте соединение со стороны газа с помощью присоединенного трубопровода L-формы. **(См. рис. 23, 24)**
Кроме того, согните протянутый трубопровод со стороны жидкостного трубопровода с помощью гибочной машины радиусом 40 мм или менее.
Если присоединенный трубопровод L-формы не используется или трубопровод согнут с помощью гибочной машины радиусом более 40 мм, он может мешать другому трубопроводу или дренажному шлангу.

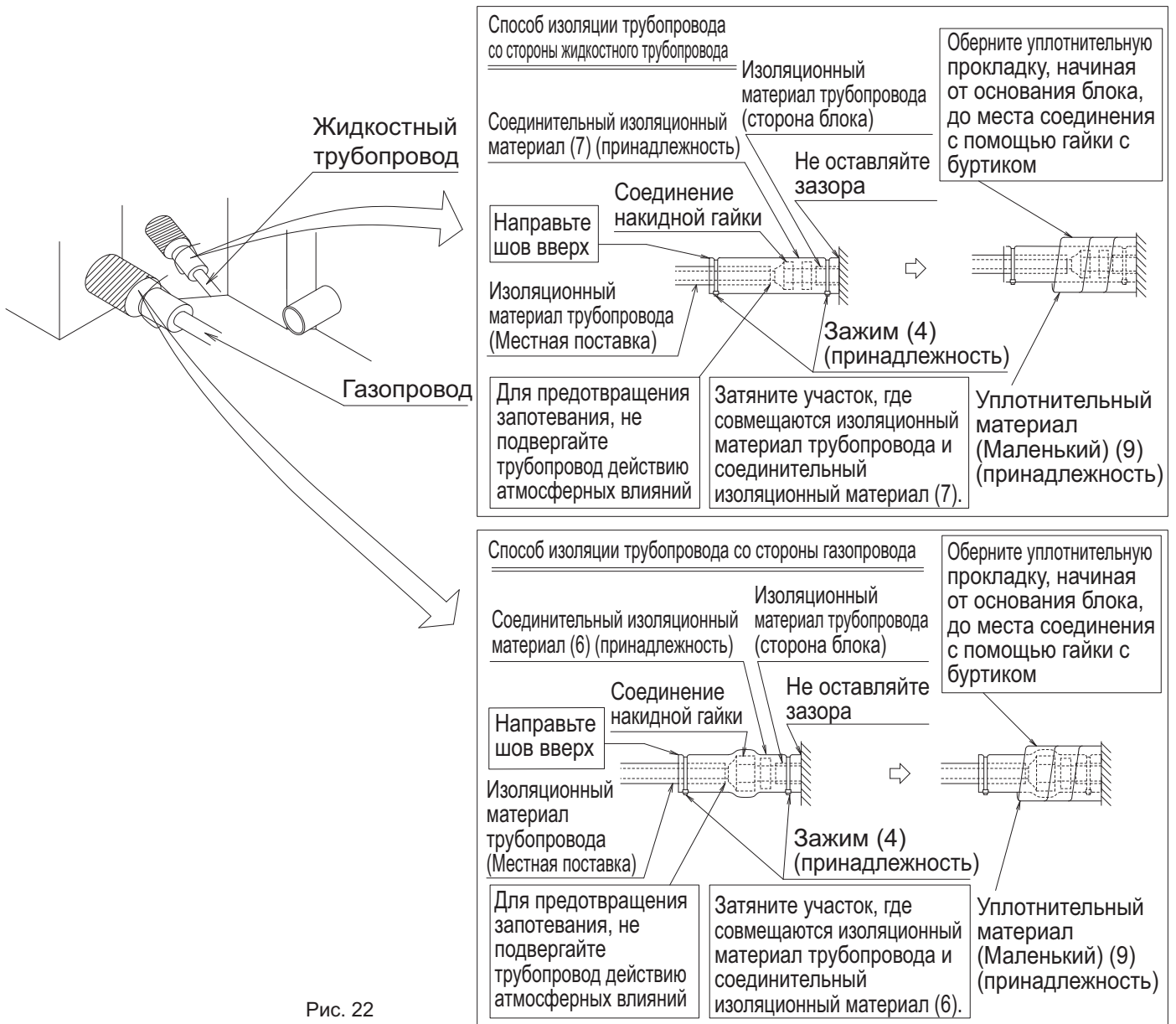
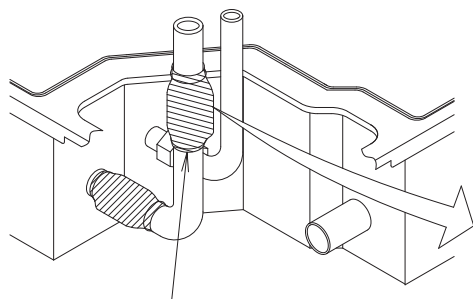

Изолируйте трубопровод таким же образом, как показано на рис. 22, при помощи прикрепленного соединительного изоляционного материала (6).

Рис. 23

(например, изолируйте трубопровод таким же образом, как и трубопровод, направленный вверх и вправо.)

Метод изоляции трубопровода L-формы для трубопровода, направленного вверх и вправо



Рис. 24

(Для предотвращения попадания маленьких животных и насекомых во внутренний блок, обязательно плотно подгоните крышку для провода трубопровода к корпусу и запечатайте зазор между трубопроводом и отверстием с помощью мастики и изоляционного материала (приобретается в местном отделении).)

ПРИМЕЧАНИЕ

1. При выполнении проверки на наличие утечек в трубопроводе хладагента между внутренним и наружным блоком после установки последнего обеспечьте подачу давления, указанного в руководстве по монтажу наружного блока.
См. также руководство по монтажу наружного блока или техническую документацию трубопровода для хладагента.
2. Если хладагента по какой-либо причине недостаточно (вы не взяли с собой дополнительный баллон и т.п.), возможно возникновение неисправности, такой как отсутствие охлаждения или обогрева.
См. руководство по монтажу наружного блока или техническую документацию трубопровода для хладагента.

7. РАБОТА С ДРЕНАЖНЫМ ТРУБОПРОВОДОМ

(1) Выполните установку дренажного трубопровода.

Устанавливайте дренажный трубопровод надлежащим образом для обеспечения нормального слива.

- Дренажный трубопровод можно подсоединить с 3-х направлений. (См. рис. 25, 26 и 27)



Рис. 25

(Трубопровод, направленный вверх)



Рис. 26
(Трубопровод, направленный в обратном направлении)

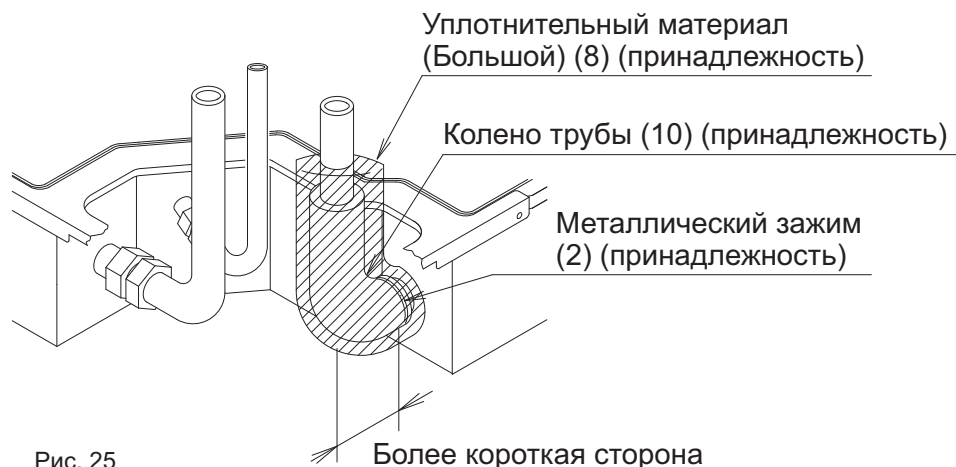

Рис. 27
(Трубопровод, направленный вправо)

- Выберите трубопровод диаметром равным или большим, чем (кроме вертикальной трубы) соединение трубопровода (трубопровод из ПВХ, номинальный диаметр составляет 20 мм, внешний диаметр составляет 26 мм).
- Установите как можно более короткий трубопровод с наклоном вниз 1/100 или более и без мест, где может застаиваться воздух. **(См. рис. 28)**
(Это может стать причиной возникновения нехарактерного звука, как, например, звук кипения.)

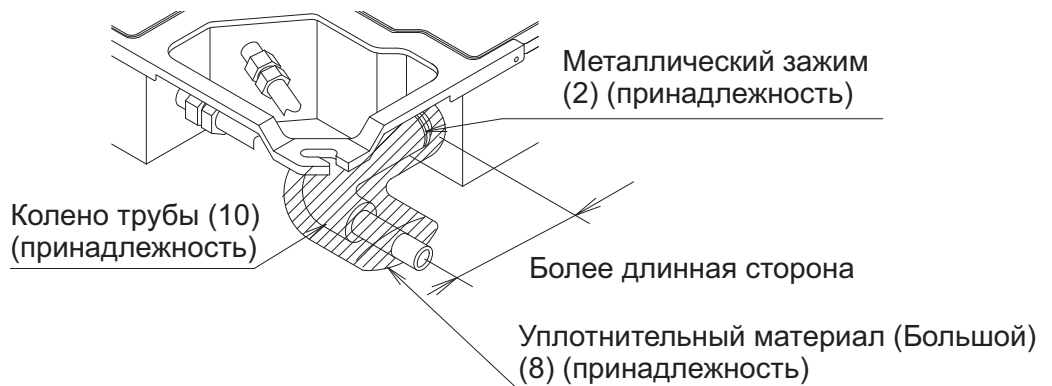

Рис. 28

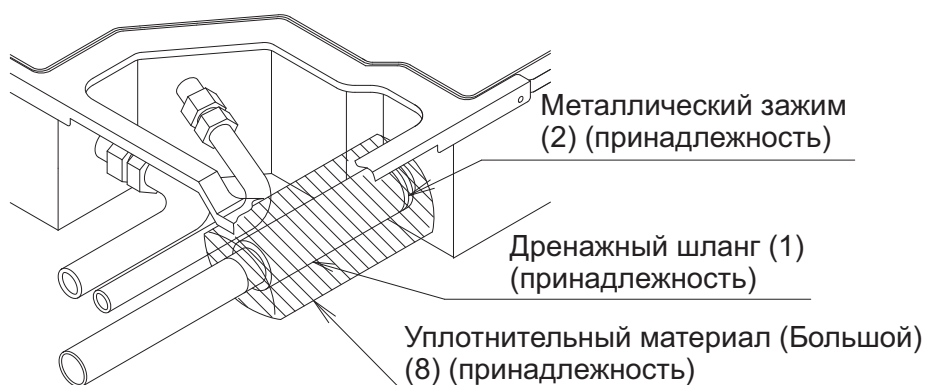
Если вода скопится в дренажном трубопроводе, он может закупориться.

- Установите подвески на расстоянии от 1 до 1,5 м так, чтобы трубопровод не отклонялся. (См. рис. 29)

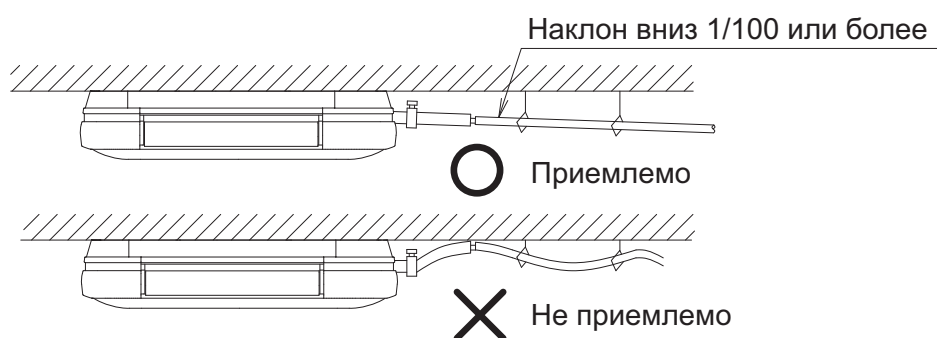

Рис. 29

(Предостережение при установке дренажного трубопровода, направленного вверх)

Обязательно используйте прикрепленный дренажный шланг (1) (для трубопровода, направленного вправо), колено трубы (10) (для трубопровода, направленного вверх и в обратном направлении) и металлический зажим (2).

Если используется старый дренажный шланг или зажим, это может стать причиной протечки воды.

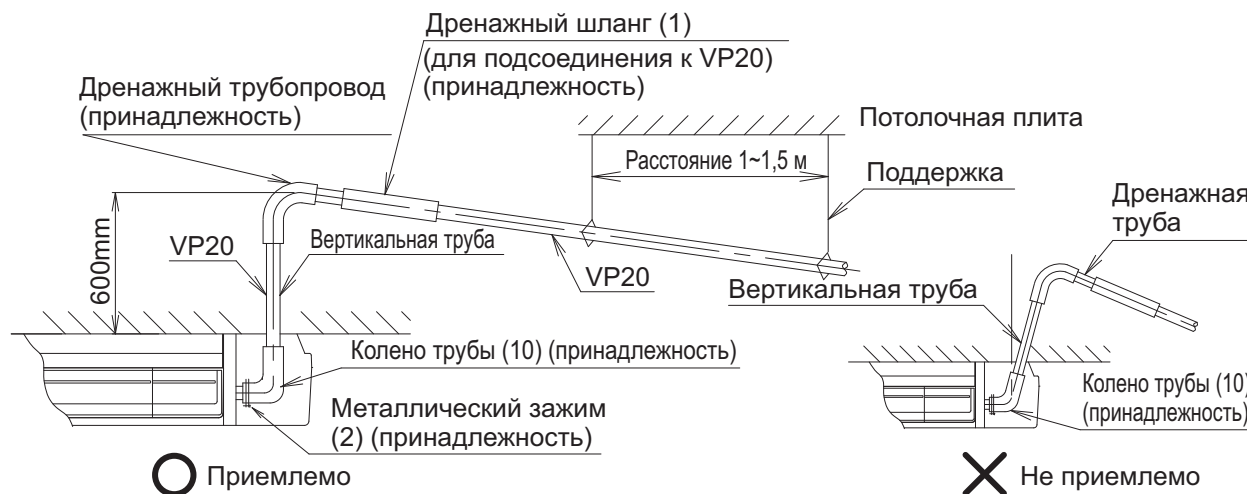
- Изолируйте трубопровод, который проходит внутри помещения.

⚠ ПРЕДОСТЕРЕЖЕНИЕ

- Чтобы избежать воздействия чрезмерного усилия на присоединенный дренажный шланг (1), не сгибайте и не перекручивайте его. (В противном случае это может привести к утечке воды.)
- Не соединяйте дренажный трубопровод напрямую с канализацией, издающей запах аммиака. Аммиак из канализации может пройти через дренажный трубопровод и разьесть теплообменник внутреннего блока.

< Предостережение для соблюдения осторожности во время установки трубопровода, направленного вверх >

- Максимальная высота дренажной вертикальной трубы составляет 600 мм.
- Установите вертикально дренажную вертикальную трубу. (См. рис. 29)

Если дренажная вертикальная труба будет установлена с наклоном, то поплавковое реле уровня может срабатывать неисправно и стать причиной протечки воды.

- Обязательно используйте дренажный шланг (1), колено трубы (10) и уплотнительный материал (Большой) (8), прикрепленные к внутреннему блоку в качестве принадлежностей.
 1. Чтобы предотвратить повреждение колена трубы металлическим зажимом (2) для трубопровода, направленного вверх или в обратном направлении, оберните виниловую ленту вокруг колена трубы от 2 до 3 раз так, чтобы лента покрывала больше, чем ширина металлического зажима (2), не оборачивая 10 - 15 мм от конца колена трубы (10), как показано на рис. 30.



Рис. 30

2. Вставьте дренажный шланг (1) и колено трубы (10) в основание дренажного гнезда. Затяните металлический зажим (2) вставленного конца шланга в пределах обмотанной ленты с крутящим моментом $1,35 \pm 0,15 \text{ Н} \cdot \text{м}$ ($135 \pm 15 \text{ Н} \cdot \text{см}$).
(См. рис. 25, 26, 27 и 31)

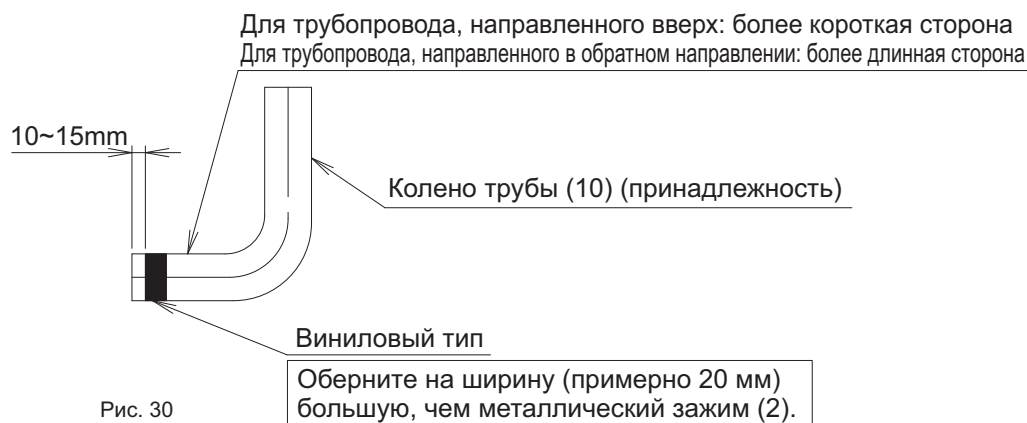
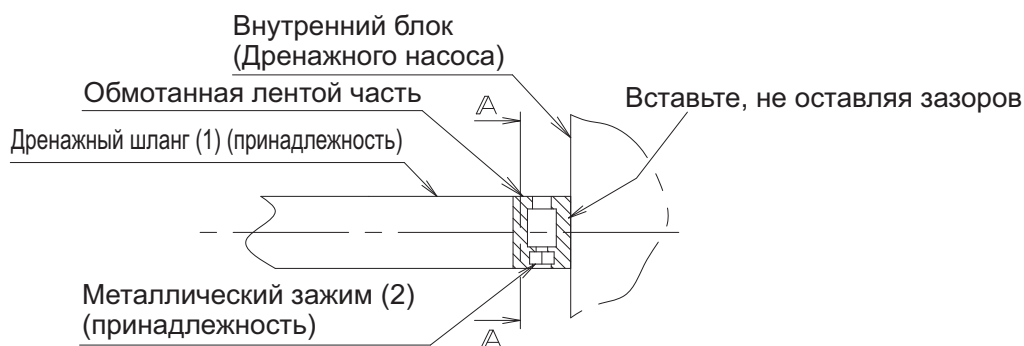

Зафиксируйте металлический зажим (2) так, чтобы головка винта была направлена вниз.

Рис. 31

- Не затягивайте металлический зажим (2) с крутящим моментом больше указанного значения. Можно повредить гнездо, дренажный шланг (1), колено трубы (10) или металлический зажим (2). Закрепите металлический зажим (2) так, чтобы затянутая часть была в диапазоне, показанном на рис. 32.
- 3. Оберните виниловую ленту вокруг конца металлического зажима (2) так, чтобы уплотнительный материал (большой) (8), который будет использоваться в следующем процессе, не был поврежден концом зажима или не был загнут внутрь конец металлического зажима (2), как показано на рисунке. (См. рис. 32)

< В случае загибания конца зажима >

< В случае склеивания виниловой лентой >

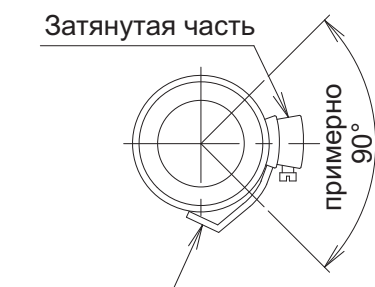

Загните конец зажима, не повредив уплотнительный материал (Большой) (8).

Рис. 32-1

(Раздел А - А рис. 31)



Рис. 32-2

(Раздел А - А рис. 31)

4. Изолируйте металлический зажим (2), дренажный шланг (1), колено трубы (10) прикрепленным уплотнительным материалом (Большим) (8). (См. рис. 25, 26, 27 и 33)
(Металлический зажим (2) может запотеть и может стекать конденсация.)

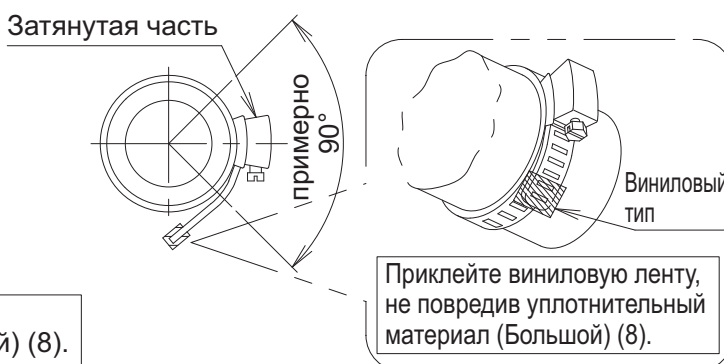

Рис. 33

(2) После окончания установки трубопровода проверьте, чтобы дренаж протекал беспрепятственно.

[Когда закончен монтаж проводов]

- Постепенно влейте 1 литр воды из воздуховыпускного отверстия [3] в дренажный лоток (рис. 34), стараясь, чтобы вода не попала на электрические компоненты, такие как дренажный трубопровод, также проверьте дренаж, включив внутренний блок в режиме охлаждения в соответствии с "11. ТЕСТОВАЯ ОПЕРАЦИЯ".

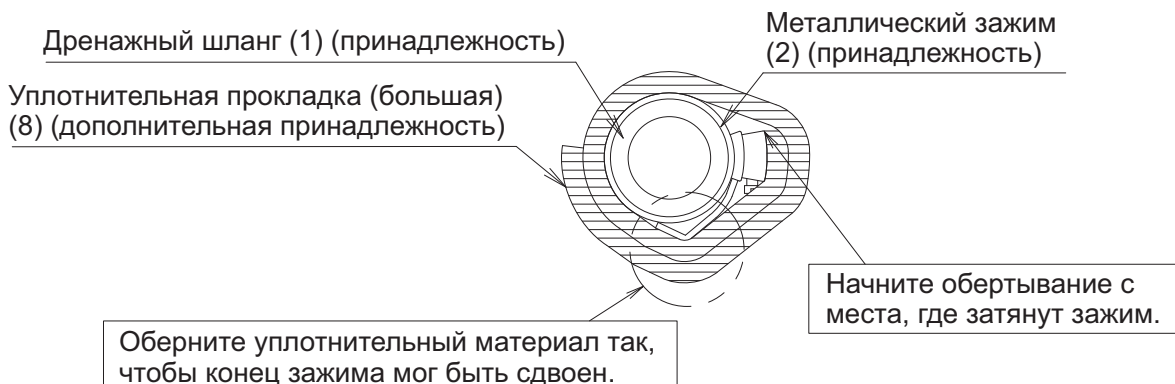
Если отверстие для выхода воздуха [3] закрыто, вылейте воду из отверстия для выхода воздуха [2].

Пластиковый контейнер для льющейся воды
(Необходимая длина трубки составляет 100 мм)

Отверстие для дренажа для сервисного обслуживания (с резиновой пробкой)
(Используйте его во время слива воды в дренажный поддон)

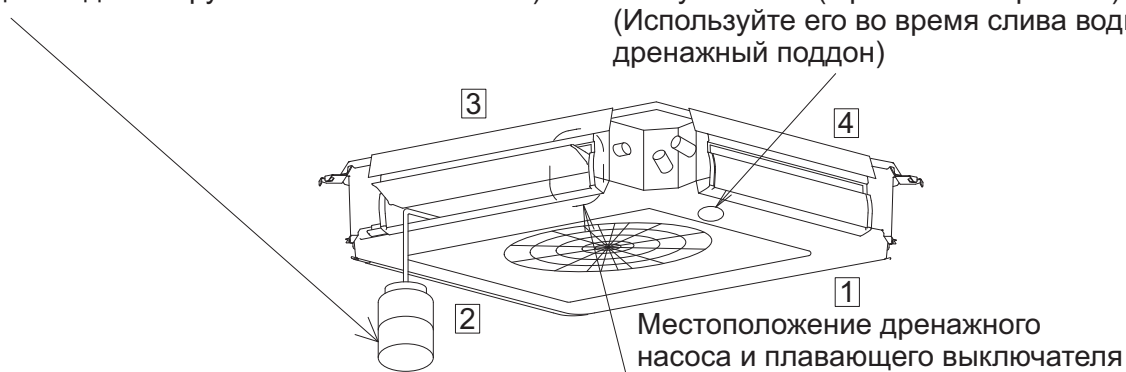

(Как вылить воду)

Рис. 34

[Когда монтаж проводов не закончен]

- Монтаж электрических проводов (включая заземление) должен выполняться квалифицированным электриком.
- Если нет квалифицированного специалиста, после окончания монтажа электрических проводов проверьте провода согласно методу, указанному в разделе **[Когда закончен монтаж проводов]**.
- 1. Откройте крышку блока управления и подключите однофазный источник питания к клеммам (1, 2) на клеммной колодке (X2M) для передающей проводки между внутренним и наружным агрегатами, а также провод заземления к клемме заземления. (См. рис. 35.)

Клеммная коробка (X2M) для проводки соединения внутреннего и наружного блоков

Клеммная коробка (X2M) для проводки соединения внутреннего и наружного блоков



Рис. 35

2. Убедитесь в том, что крышка блока управления закрыта, перед тем, как включать источник питания.
3. Постепенно влейте 1 литр воды из отверстия для выпуска воздуха [3] в дренажный поддон (рис. 34), соблюдайте предостережение, не пролейте воду на электрические компоненты, как например дренажный насос.
Если отверстие для выхода воздуха [3] закрыто, вылейте воду из отверстия для выхода воздуха [2].
4. Когда источник питания включен, начнет работать дренажный насос. Проверьте дренаж. (Дренажный насос автоматически остановится после 10 минут.)
5. Выключите источник питания после проверки дренажа и выньте провода источника питания.
6. Установите крышку блока управления на место.

8. РАБОТА С ЭЛЕКТРИЧЕСКОЙ ПРОВОДКОЙ

8-1 ОБЩИЕ УКАЗАНИЯ

- Убедитесь в том, что все работы с электропроводкой выполняются квалифицированным персоналом в соответствии с действующим законодательством и данным руководством по монтажу, используя отдельный выделенный контур.
Недостаточная мощность цепи подачи питания или неправильно выполненная схема проводки могут привести к поражению электрическим током или возгоранию.
- Следует обязательно установить прерыватель замыкания на землю.
В противном случае возможно поражение электрическим током или возгорание.
- Не включайте электропитание (выключатель ответвлений, предохранительный выключатель ответвлений) до завершения работ.
- Несколько внутренних блоков подсоединены к одному наружному блоку. Назовите каждый внутренний блок как А-блок, В-блок и так далее. При соединении проводкой данных внутренних блоков с наружным блоком и BS-блоком следует подключать проводку внутренних блоков к разъемам, обозначенным тем же символом, что и на клеммной колодке. Если проводка и трубопроводы присоединены к разным внутренним блокам, это может стать причиной неисправности.
- Обязательно заземлите кондиционер. Сопротивление заземления должно соответствовать требованиям действующего законодательства.
- Не подсоединяйте заземляющий провод к газовым или водопроводным трубам, громоотводам или телефонным заземляющим проводам.
 - Газовый трубопровод..... При утечке газа возможно его воспламенение или взрыв.
 - Водопровод..... Трубы из жесткого винила не подходят для заземления.
 - Громоотвод или телефонный заземляющий провод... При ударе молнии возможно аномальное увеличение электрического напряжения.
- При выполнении электрического монтажа руководствуйтесь также "СХЕМОЙ ЭЛЕКТРИЧЕСКОГО МОНТАЖА", закрепленной на крышке блока управления.
- Выполните проводку между наружными блоками, внутренними блоками и пультами дистанционного управления согласно схеме электрического монтажа.
- Следует устанавливать и прокладывать проводку для пульта дистанционного управления в соответствии с руководством по монтажу, прилагаемым к пульту дистанционного управления.
- Не касайтесь электронного модуля на печатной плате. Это может привести к неисправности.
- Если кабель электропитания поврежден, то во избежание опасных ситуаций его замену должен выполнять производитель, сотрудник сервисной службы или иной квалифицированный специалист.
- Используйте автоматический выключатель с размыканием всех полюсов, причем зазоры между точками контакта должны составлять не менее 3 мм, чтобы обеспечить разъединение по всем полюсам в соответствии с условиями категории перенапряжения III.

8-2 СПЕЦИФИКАЦИЯ ДЛЯ ПОСТАВЛЯЕМЫХ ПРЕДОХРАНИТЕЛЕЙ И ЭЛЕКТРОПРОВОДКИ

- При электрическом монтаже наружных блоков пользуйтесь руководством по монтажу, прилагаемым к наружным блокам.
- Провода пульта дистанционного управления и управления приобретаются на месте. (См. таблицу 2.)

Таблица 2

Элемент	Характеристики
Проводка	4-жильный кабель сечением 1,5 мм ² ~2,5 мм ² под напряжение 220~240 В H05RN-F (60245 IEC 57) (ПРИМЕЧАНИЕ 1)
Проводка пульта дистанционного управления	виниловые шнуры с сечением от 0,75 до 1,25 мм ² или кабели (2-жильные) Не более 500 м H03VV-F (60227 IEC 52) (ПРИМЕЧАНИЕ 2)

*Это общая развернутая длина системы при групповом управлении.

ПРИМЕЧАНИЕ

1. Показано только в случае защищенного трубопровода. Используйте H07RN-F (60245 IEC 66) в случае отсутствия защиты.
 2. Виниловый шнур в оболочке или кабель (Толщина изоляции: не менее 1 мм)
- Характеристики проводов показаны при условии падения напряжения в проводах 2%.

8-3 МЕТОД СОЕДИНЕНИЯ ПРОВОДКИ (См. рис. 36)

- Передающая проводка, провод заземления

Снимите крышку блока управления, совместите символ с символом клеммной колодки передающей проводки (X2M) и подключите проводку.

Также подсоедините заземляющую проводку к клеммной колодке цепи передачи (X2M).

Затем проведите проводку во внутренний блок через отверстие, проделанное в крышке для вывода трубопровода в соответствии с разделом "6. РАБОТЫ С ТРУБОПРОВОДОМ ДЛЯ ХЛАДАГЕНТА" и скрепите проводку с зажимом (4).

- Проводка пульта дистанционного управления (Обратите внимание, что для ведомых устройств, работающих одновременно, пульт дистанционного управления не требуется).

Подсоедините провод пульта дистанционного управления к [P1 · P2] клеммной коробки (X1M) для пульта дистанционного управления.

Скрепите проводку пульта дистанционного управления и проводку цепи передачи с помощью зажима (4).

- Приклеивание нетканого материала (15).

Чтобы предотвратить движение проводки, приклейте нетканый материал (15).

ПРЕДОСТЕРЕЖЕНИЕ

- Никогда не подключайте проводку источника питания к клеммной колодке для пульта дистанционного управления/проводки цепи передачи (X1M).

Это может повредить всю систему.

- Запрещается подключать проводку пульта дистанционного управления/цепи передачи к неверной клеммной колодке.
-



Рис. 36

⚠️ ПРЕДОСТЕРЕЖЕНИЕ ДЛЯ ВЫПОЛНЕНИЯ ПРОВОДКИ

- Для подключения к клеммной колодке при установке внутренней-наружной проводки цепи передачи используйте разъемы кольцевого отогнутого типа с пластмассовой изолирующей оболочкой или выполните изоляцию проводки. (См. рис. 37)

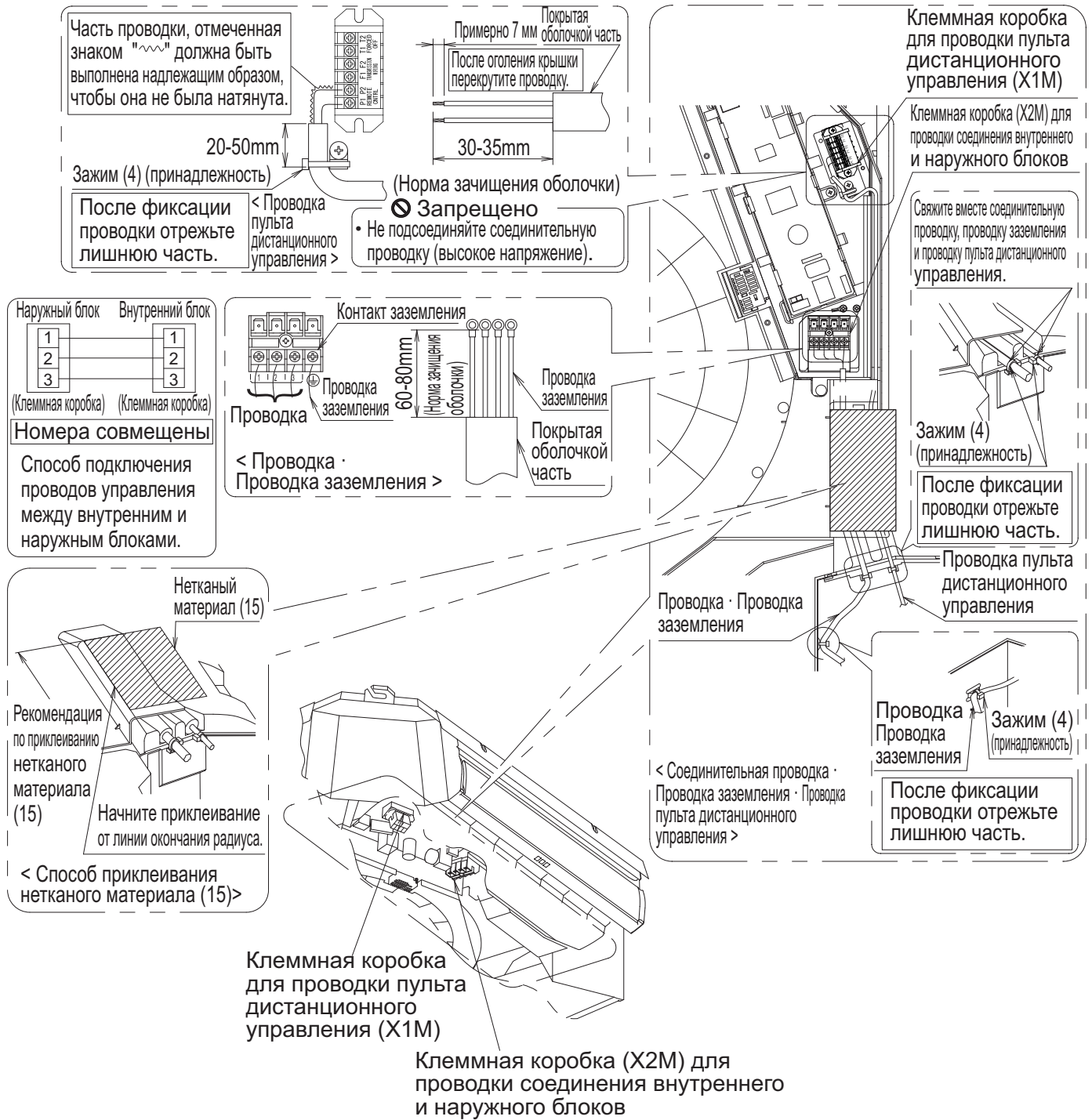

Рис. 37

- При отсутствии необходимых контактов следует соблюдать следующие правила.
(Может возникнуть ненормальное нагревание, если проводка не затянута надежно.)

Соединение 2 проводок одного размера должно выполняться с обеих сторон.

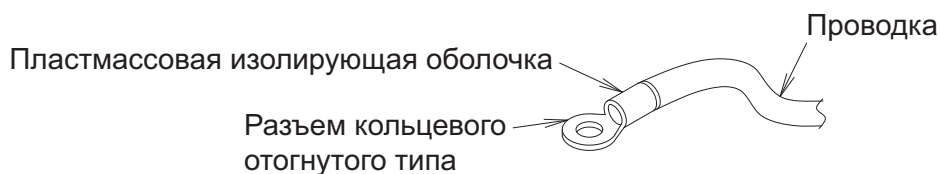
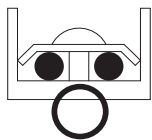

Соединение 2 проводок с одной стороны запрещено.

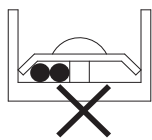

Соединение проводки разного размера запрещено.



Рис. 38

- Используйте необходимую проводку, подсоедините ее надежно и зафиксируйте провода так, чтобы на них не воздействовала внешняя сила.
- Используйте надлежущую отвертку для затягивания винтовых клемм. При использовании неподходящей отвертки головка винта может повредиться, что затруднит его дальнейшую затяжку.
- Если контакт зажат слишком сильно, он может повредиться. Требуемые значения крутящего момента затяжки винтов клемм указаны в приведенной ниже таблице.

	Момент затяжки (Н · м)
Клеммная колодка для проводки пульта дистанционного управления	0,88 ± 0,08
Клеммная колодка для проводки цепи передачи	1,47 ± 0,14
Клемма заземления	1,47 ± 0,14

- Не выполняйте финишную обработку спаиванием при использовании многожильных проводов.

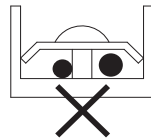
⚠️ ВО ВРЕМЯ РЕМОНТА КРЫШКИ СОБЛЮДАЙТЕ ОСТОРОЖНОСТЬ

- В случае отрезания крышки для сквозного трубопровода и использования в качестве отверстия для сквозного трубопровода, после окончания соединения проводки замажьте крышку.
- Разрежьте уплотнительный материал (Малый) (9) на две части и оберните каждую проводку каждым куском. (См. рис. 39)
- Изолируйте зазор вокруг проводки с помощью мастики и изоляционного материала (поставляется с блоком).
(Если во внутренний блок попадут насекомые или мелкие животные, внутри блока управления возможно возникновение короткого замыкания.)
- Если низковольтная проводка (пульта дистанционного управления) и высоковольтная проводка (цепи передачи, заземления) заводятся во внутренний блок через одно отверстие, на них возможно воздействие электрических помех (внешних), что может стать причиной неисправности или выхода из строя.
- По возможности выдерживайте в любом месте расстояние 50 мм или более между проводкой низкого напряжения (проводка пульта дистанционного управления) и проводкой высокого напряжения (соединительная проводка, проводка заземления) снаружи внутреннего блока. Если обе проводки проложены вместе, на них могут влиять электрические шумы (внешние шумы) и стать причиной неисправности или выхода устройства из строя.



Рис. 39

⚠ ПРЕДУПРЕЖДЕНИЕ

При выполнении проводки аккуратно укладывайте провода таким образом, чтобы крышку блока управления можно было надежно закрепить.

Если крышка блока управления не установлена на место, провода могут выгнуться вверх или могут быть зажаты между блоком и крышкой, вследствие чего возможно поражение электрическим током или возгорание.

8-4 ПРИМЕРЫ ПРОВОДКИ

⚠ ПРЕДОСТЕРЕЖЕНИЕ

Обязательно устанавливайте на наружный блок автоматический выключатель для защиты от утечки на землю.

Он нужен во избежание поражения электрическим током и возгорания.

При электрическом монтаже наружных блоков пользуйтесь руководством по монтажу, прилагаемым к наружным блокам.

Проконтролируйте тип системы.

- **Парный тип:** 1 пульт дистанционного управления управляет 1 внутренним блоком (стандартная система). (См. рис. 40)
- **Система с одновременной работой:** Управление 2 внутренними блоками (оба этих блока работают одинаково) осуществляется при помощи 1 пульта дистанционного управления. (См. рис. 41)



Рис. 40



Рис. 41

ПРИМЕЧАНИЕ 🖱

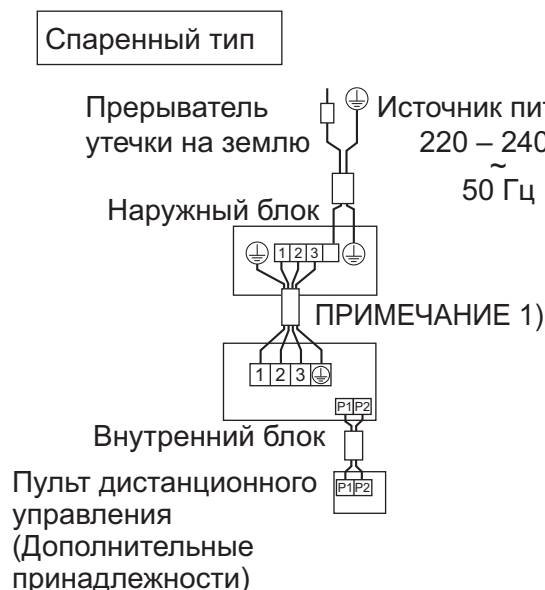
1. Номера клемм наружного и внутреннего блоков должны совпадать.
 - 2-1. Подключайте пульт дистанционного управления только к ведущему устройству.
 - 2-2. Пульт дистанционного управления необходимо соединить проводкой только с ведущим блоком; переходная проводка для подключения пульта к ведомым блокам не требуется. (Не соединяйте ведомые блоки между собой.)
 - 2-3. Датчик температуры в помещении эффективен только для внутреннего блока, к которому подключен пульт дистанционного управления.
 - 2-4. Длина проводки между внутренним и внешним блоками зависит от схемы подключения, количества блоков и максимальной длины трубопровода.
- Для получения дополнительной информации, см. техническую документацию устройства.

- **Групповое управление:** 1 пульт дистанционного управления управляет несколькими (до 16) внутренними блоками
(Все внутренние блоки функционируют по командам пульта дистанционного управления). (См. рис. 42)

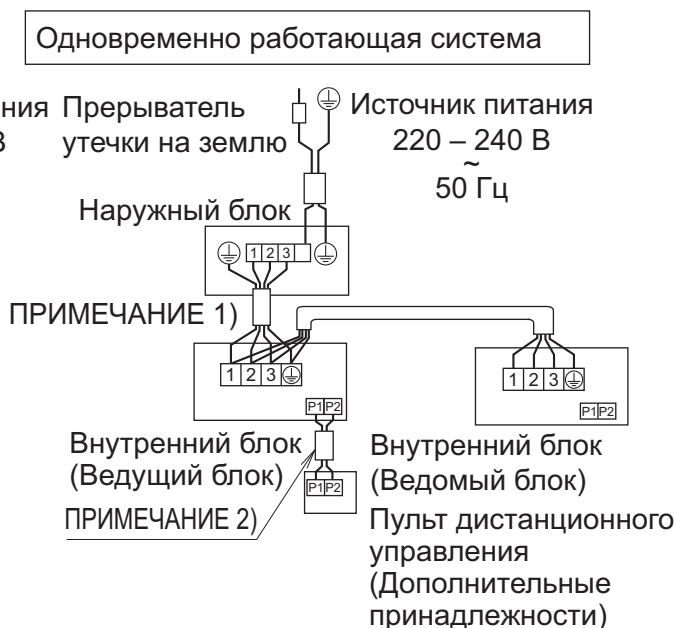

Рис. 42

ПРИМЕЧАНИЕ

- Номера клемм наружного и внутреннего блоков должны совпадать.

При применении группового управления

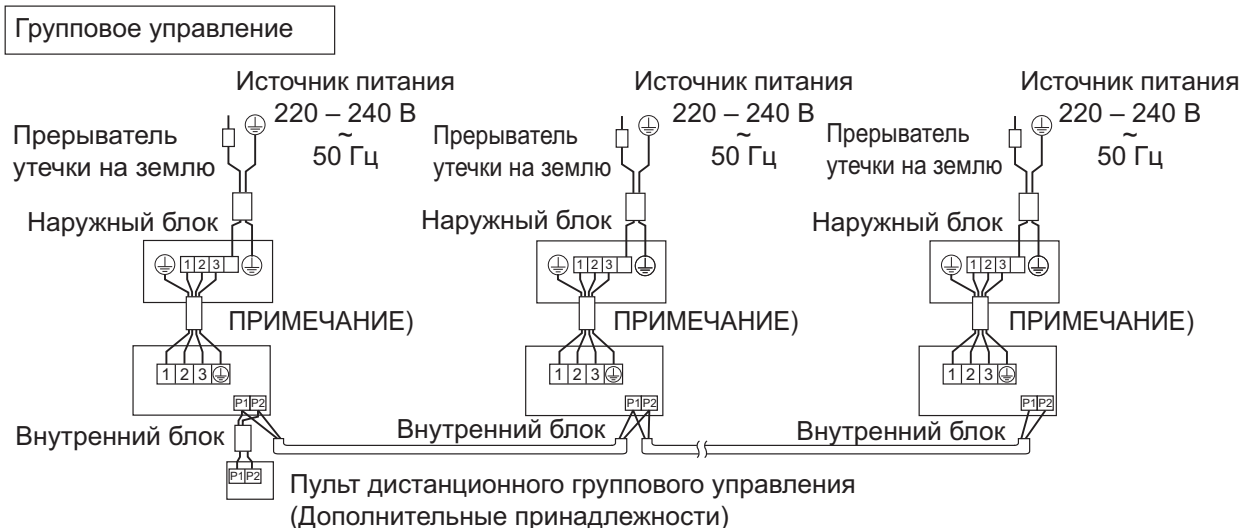
- При использовании в качестве сдвоенного блока или ведущего блока при одновременной работе нескольких блоков можно производить одновременное (групповое) управление пуском/остановом до 16 блоками включительно с помощью пульта дистанционного управления. (См. рис. 43)
- В этом случае все внутренние блоки в группе будут работать от группового пульта дистанционного управления.
- Выберите пульт дистанционного управления, позволяющий управлять как можно большим количеством групповых функций.



Рис. 43

< Способ прокладки проводки >

- (1) Снимите крышку блока управления.
- (2) Подключите проводку моста между контактами (P1, P2) внутри блока управления для пульта дистанционного управления. (Полярность отсутствует.) (См. рис. 42 и таблицу 2.)

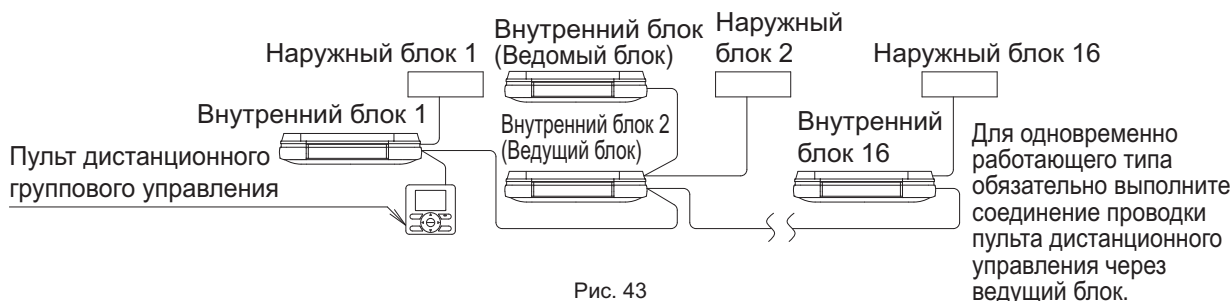

Рис. 44

- **Управление при помощи 2 пультов дистанционного управления:** Управление 1 внутренним блоком при помощи 2 пультов дистанционного управления. (См. рис. 45)

Управление с помощью 2 пультов дистанционного управления

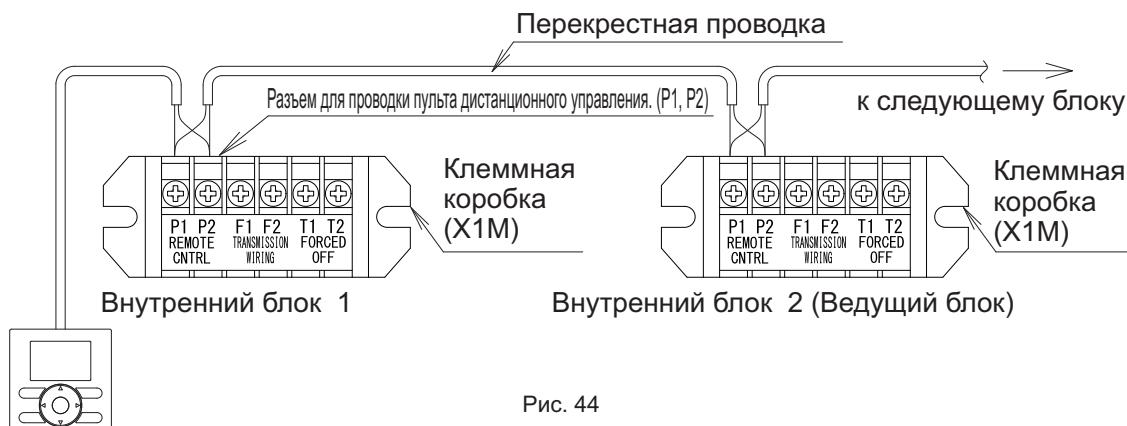

Рис. 45

- Для управления с использованием 2 пультов дистанционного управления настройте один пульт как основной, а другой – как вспомогательный.

< Метод перехода от основного к вспомогательному и обратно >

См. руководство по монтажу, прилагаемое к пульту дистанционного управления.

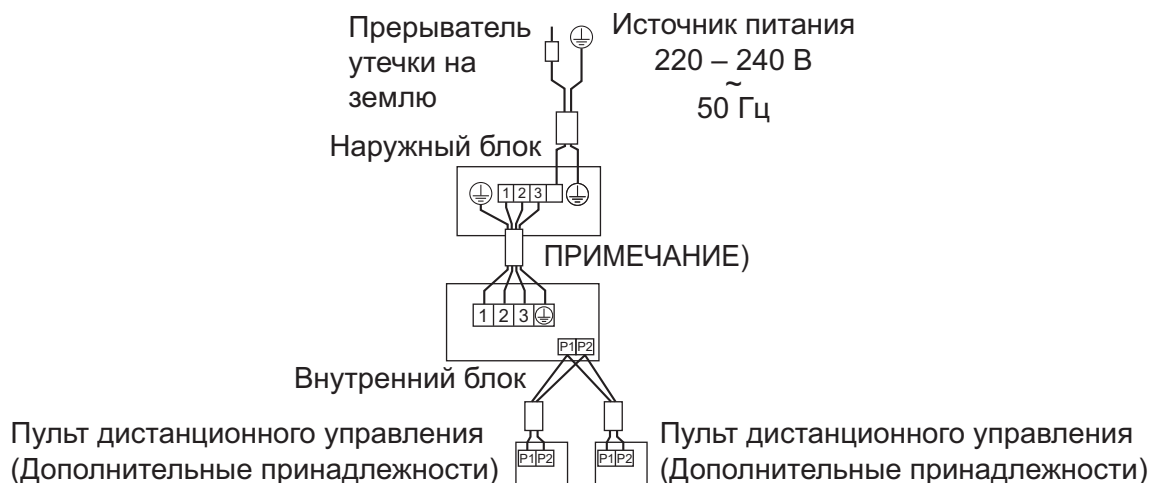
< Способ прокладки проводки >

- (1) Снимите крышку блока управления в соответствии с разделом "8-3 МЕТОД СОЕДИНЕНИЯ ПРОВОДКИ".
- (2) Выполните дополнительную проводку от пульта дистанционного управления 2 (вспомогательного) к контактам (P1·P2) к проводке пульта дистанционного управления на клеммной колодке (X1M) в блоке управления. (Полярность отсутствует.) (См. рис. 46)



Рис. 46

* Для одновременно работающей системы обязательно подсоедините пульт дистанционного управления через ведущий блок.

ПРИМЕЧАНИЕ

- Номера клемм наружного и внутреннего блоков должны совпадать.

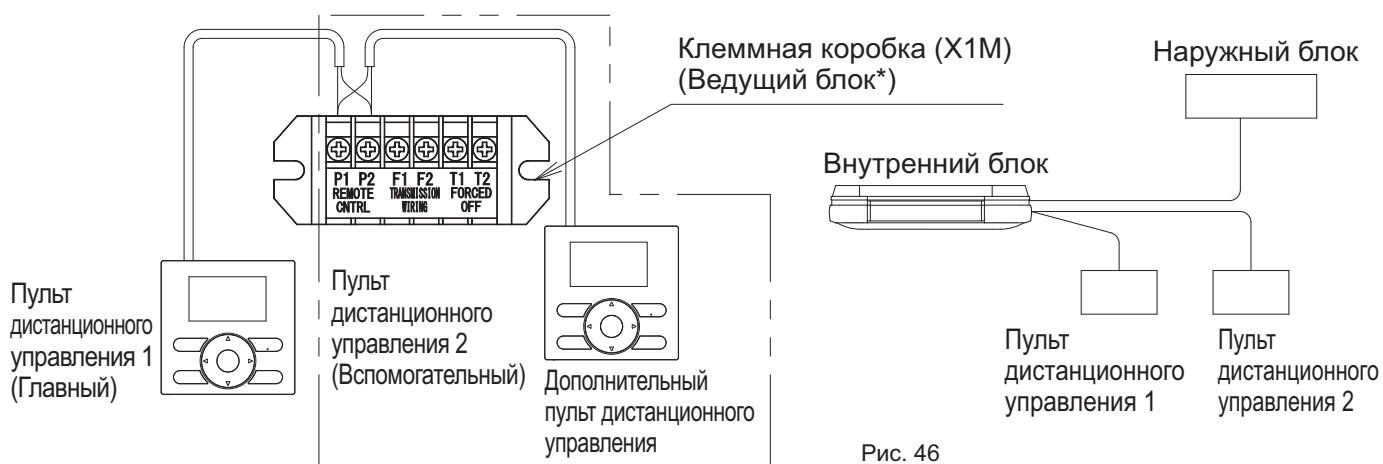
8-5 ДЛЯ ЦЕНТРАЛИЗОВАННОГО УПРАВЛЕНИЯ

- Устройствами SkyAir как единой группой можно централизованно управлять при помощи управляющего оборудования.
- Контрольная проводка подключается к местному источнику питания. Подготовьте ее, руководствуясь представленной ниже таблицей.

- Инструкции по подключению централизованного управляющего оборудования представлены в руководстве по эксплуатации и техническом справочнике по централизованному управляющему оборудованию.
- Подключите централизованное оборудование к внутреннему блоку, подключенному к пульту дистанционного управления.
- После того, как подключение централизованного оборудования к группе устройств, управление которыми осуществляется при помощи двух пультов дистанционного управления, будет завершено, настройте один пульт в качестве "Ведущего", а второй - в качестве "Ведомого".

	Проводка	Размер мм ²
Контрольная проводка	Виниловый шнур в оболочке или кабель (2-жильный) (ПРИМЕЧАНИЕ)	0,75 – 1,25

ПРИМЕЧАНИЕ

- Виниловый шнур в оболочке или кабель (толщина изоляции: не менее 1 мм)

9. УСТАНОВКА УГЛОВОЙ КРЫШКИ · РЕШЕТКА ВОЗДУХОЗАБОРНИКА

«Для выполнения теста без угловой крышки, сначала см. раздел "11. ТЕСТОВАЯ ОПЕРАЦИЯ"»

- Для трубопровода, направленного в обратном направлении и вправо, отрежьте угловую крышку, как показано на **рис. 47** и снимите ее.

(Во время резки обращайтесь внимание на предостережение и устанавливайте на внутреннем блоке так, чтобы части угловой крышки не отпали.)

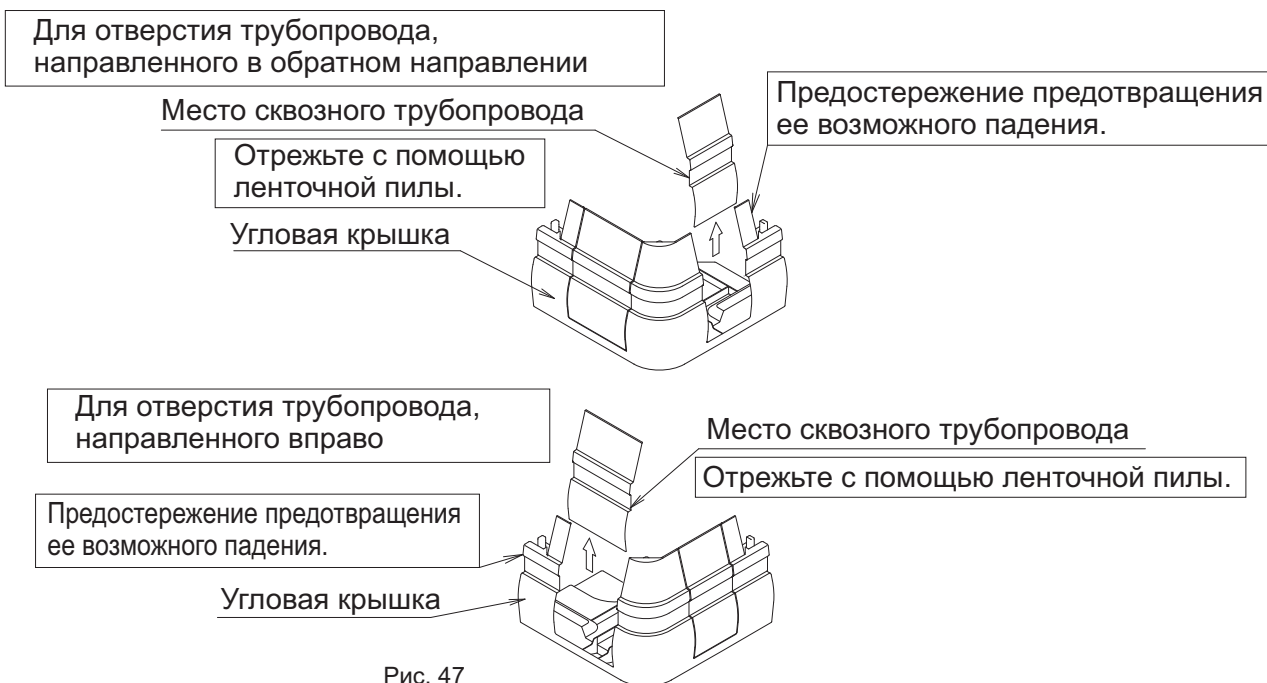

- Прикрепите угловую крышку к внутреннему блоку.
Затем зафиксируйте угловую крышку с помощью прилагаемых винтов (14), одновременно нажимая на угловую крышку так, чтобы конец угловой крышки и конец внутреннего блока соприкасались. (См. рис. 48)

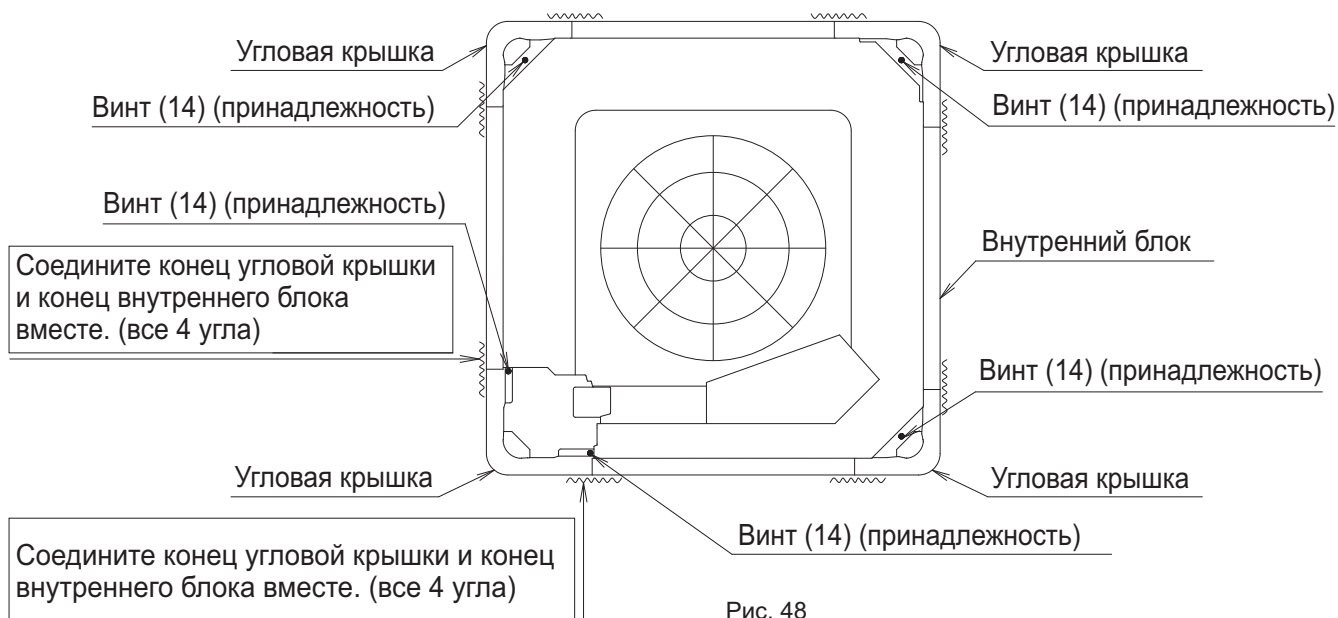

- После присоединения решетки воздухозаборника в обратном направлении, упомянутом в пункте "4. ПОДГОТОВИТЕЛЬНЫЕ МЕРОПРИЯТИЯ ПЕРЕД МОНТАЖОМ - (3)" (См. рис. 49-(1)), зацепите крючком планку (а), чтобы решетка воздухозаборника не упала (См. рис. 49-(2)).
- Зацепите крючком планку (b), чтобы решетка воздухозаборника не упала. (См. рис. 49-(3))

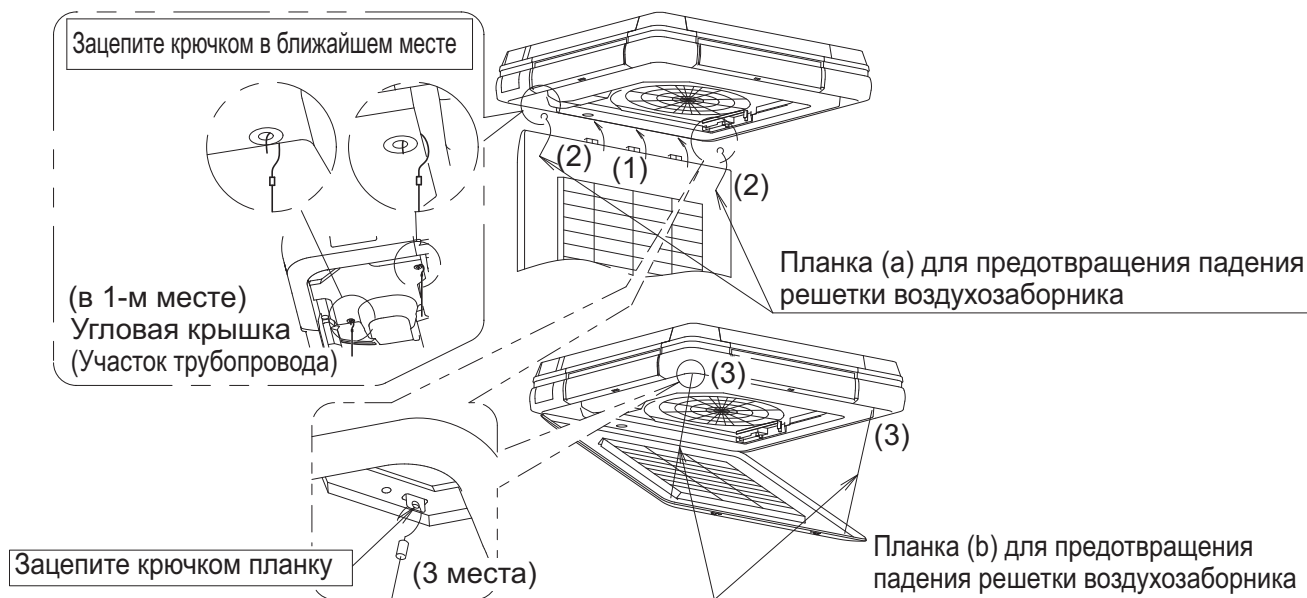

10. ЗАДАНИЕ ПАРАМЕТРОВ В РЕЖИМЕ ЭКСПЛУАТАЦИИ

— ПРЕДОСТЕРЕЖЕНИЕ —

Перед началом настройки проверьте выполнение условий, указанных пункте 2 "1. Пункты для контроля по окончании установки" на стр. 5.

- Убедитесь, что все работы по монтажу и прокладке трубопроводов для кондиционеров выполнены.
- Проверьте, закрыты ли крышки блоков управления кондиционера.

«После включения источника питания выполните настройку с пульта дистанционного управления в соответствии со схемой установки.»

- Необходимо задать 3 параметра: "Номер Режима", "Номер ПЕРВОГО КОДА" и "Номер ВТОРОГО КОДА". Настройки, отмеченные " " в таблице, указывают на значения после поставки с завода-изготовителя.
- Порядок настройки и работы показан в руководстве по монтажу, прилагаемом к пульту дистанционного управления.
(Примечание) Не смотря на то, что параметр "Номер режима" задан для группового управления, если вы хотите выполнить настройку каждого блока по отдельности или подтвердить настройки, настройте значение параметра "Номер режима", указав его в круглых скобках ().
- Не выполняйте настройки, отличные от указанных в таблице.

10-1 НАСТРОЙКА ВЫСОТЫ ПОТОЛКА

- Установите № ВТОРОГО КОДА в соответствии с высотой потолка, как указано в таблице 3.

Таблица 3

Задание параметра	Высота потолка (м)		Номер Режима	Номер ПЕРВОГО КОДА	Номер ВТОРОГО КОДА
	FUA71AVEB9	FUA100~125AVEB9			
Стандарт	2,7 или менее	3,2 или менее	13 (23)	0	01
Высокий потолок 1	2,7 – 3,0	3,2 – 3,6			02
Высокий потолок 2	3,0 – 3,5	3,6 – 4,0			03

10-2 ВЫБОР ЗНАКА ФИЛЬТРА

- Сообщение о необходимости очистки фильтра будет отображаться на пульте дистанционного управления.
- Установите Номер ВТОРОГО КОДА, показанный в таблице 4, в соответствии с количеством пыли или загрязнения в помещении.
- Несмотря на то, что внутренний блок оборудован фильтром с большим сроком службы, необходимо регулярно чистить его во избежание засорения. Также необходимо объяснить заказчику, как настраивать индикацию необходимости очистки фильтра.
- Время периодической очистки фильтра может сократиться в зависимости от условий использования.

Таблица 4

Загрязнение	Длительность эксплуатации фильтра (с большим сроком службы)	Номер Режима	Номер ПЕРВОГО КОДА	Номер ВТОРОГО КОДА
Нормальное	Примерно 2500 часов	10 (20)	0	01
Большая степень загрязнения	Примерно 1250 часов			02
С индикацией			3	01
Без индикации*				02

* Используйте значение "Без индикации", если отображение сигнала о необходимости очистки не нужно, например, потому что фильтр регулярно чистится.

10-3 ВЫБОР НАПРАВЛЕНИЯ ВЫПУСКА ВОЗДУХА

- При изменении настроек выпуска воздуха (выпуск воздуха в 2 или 3 направлениях), установите № ВТОРОГО КОДА, как показано в таблице 5.

Таблица 5

Задание параметра	Номер Режима	Номер ПЕРВОГО КОДА	Номер ВТОРОГО КОДА
Выпуск воздуха в 4-х направлениях	13 (23)	1	01
Выпуск воздуха в 3-х направлениях			02
Выпуск воздуха в 2-х направлениях			03

10-4 НАСТРОЙКА СКОРОСТИ ВРАЩЕНИЯ ВЕНТИЛЯТОРА ПРИ ВЫКЛЮЧЕННОМ ТЕРМОСТАТЕ

- Задавайте скорость вращения в соответствии с условиями в месте эксплуатации после консультации с заказчиком.
- После изменения скорости вращения вентилятора объясните покупателю, как ее впоследствии можно отрегулировать.

Таблица 6

Задание параметра		Номер Режима	Номер ПЕРВОГО КОДА	Номер ВТОРОГО КОДА
Вентилятор останавливается при выключении термостата (Охлаждение - обогрев)	Нормальное	11 (21)	2	01
	Стоп			02
Скорость вентилятора при выключенном термостате в режиме "охлаждение"	LL (Очень низкий)	12 (22)	6	01
	Задание параметра			02
Скорость вентилятора при выключенном термостате в режиме "обогрев"	LL (Очень низкий)	12 (22)	3	01
	Задание параметра			02

10-5 ЗАДАНИЕ НОМЕРА ВНУТРЕННЕГО БЛОКА В СИСТЕМЕ С ОДНОВРЕМЕННОЙ РАБОТОЙ

- В системе с одновременной работой изменяйте Номер ВТОРОГО КОДА, как указано в Таблице 7. (Номер ВТОРОГО КОДА устанавливается на предприятии-изготовителе равным "01" для парной системы.)
- При использовании системы в РЕЖИМЕ С ОДНОВРЕМЕННОЙ РАБОТОЙ задавайте главный и подчиненный блоки по отдельности, руководствуясь разделом "10-6 Раздельное задание параметров системы с одновременной работой".

Таблица 7

Задание параметра	Номер Режима	Номер ПЕРВОГО КОДА	Номер ВТОРОГО КОДА
Парная система (1 блок)	11 (21)	0	01
Система с одновременной работой (2 блока)			02
Система с одновременной работой (3 блока)			03

10-6 РАЗДЕЛЬНОЕ ЗАДАНИЕ ПАРАМЕТРОВ СИСТЕМЫ С ОДНОВРЕМЕННОЙ РАБОТОЙ

Задание параметров подчиненного блока упрощается при использовании дополнительного пульта дистанционного управления.

< Процедура >

- При раздельном задании параметров главного и подчиненного блока выполните указанные ниже действия.
- (1) Установите значение Номер ВТОРОГО КОДА равным "02" (раздельное задание) для возможности раздельного выбора параметров подчиненного блока.
(Номер ВТОРОГО КОДА устанавливается на предприятии-изготовителе равным "01" – унифицированное значение.)

Задание параметра	Номер Режима	Номер ПЕРВОГО КОДА	Номер ВТОРОГО КОДА
Унифицированный выбор	11 (21)	1	01
Раздельный выбор			02

- (2) Выполните настройку параметров ведущего блока на месте (См. п. 10-5).
- (3) Затем выключите основной источник питания по окончании (2).
- (4) Отсоедините пульт дистанционного управления от главного блока и подключите его к подчиненному блоку. *
- (5) Заново включите основной источник питания и, как и в п. (1), установите значение номер ВТОРОГО КОДА равным "02", раздельный выбор.
- (6) Выполните настройку параметров ведомого блока на месте (См. п. 10-5).
- (7) Затем выключите основной источник питания по окончании (6).
- (8) При наличии более одного ведомого блока повторно выполните шаги (4) – (7).
- (9) Отсоедините пульт дистанционного управления от подчиненного блока и заново подключите его к главному блоку. На этом процедура задания параметров завершается.

* При использовании дополнительного пульта дистанционного управления для ведомого блока не требуется новое выполнение проводки пульта дистанционного управления на стороне ведущего блока. (Однако отключите провода, присоединенные к клеммной колодке пульта дистанционного управления ведущего блока).

После настройки ведомого блока отключите провода блока дистанционного управления и переподключите пульт дистанционного управления от ведущего блока. (Внутренний блок не будет работать правильно, когда два или более пультов дистанционного управления подключены к блоку в режиме одновременной работы системы.)



Рис. 50

ПРИМЕЧАНИЕ

- Номера клемм наружного и внутреннего блоков должны совпадать.

10-7 НАСТРОЙКА ПРИ УСТАНОВЛЕННОЙ ОПЦИИ

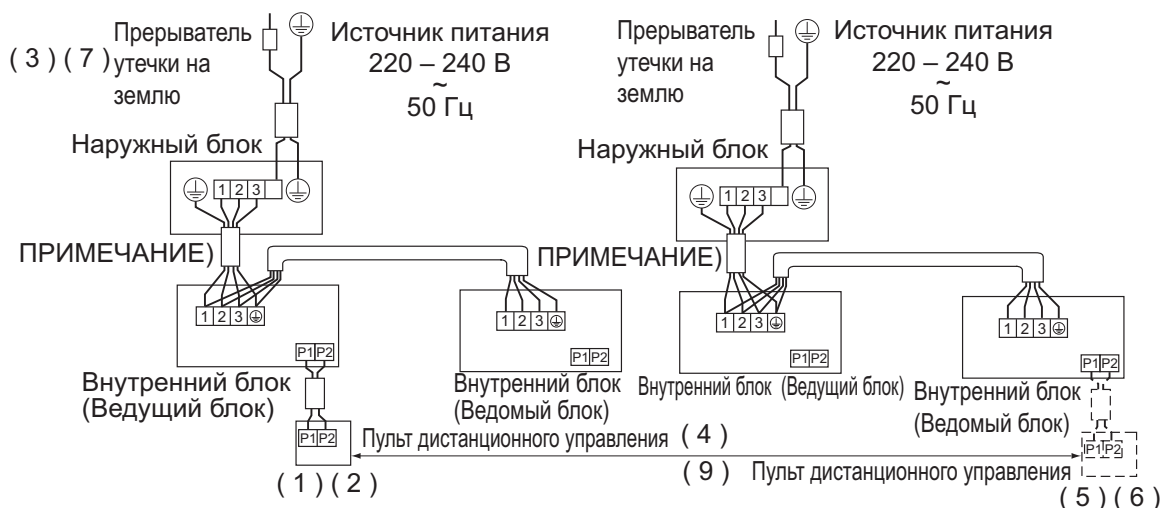
- Инструкции по настройке при установленной опции можно найти в руководстве по монтажу, прилагаемом к дополнительной принадлежности.

10-8 ПРИ ИСПОЛЬЗОВАНИИ БЕСПРОВОДНЫХ ПУЛЬТОВ ДИСТАНЦИОННОГО УПРАВЛЕНИЯ

- При использовании беспроводного пульта дистанционного управления необходимо установить адрес беспроводного пульта дистанционного управления.
См. руководство по монтажу, прилагаемое к беспроводному пульту дистанционного управления.

11. ТЕСТОВАЯ ОПЕРАЦИЯ

11-1 ДЛЯ ВЫПОЛНЕНИЯ ПРОБНОГО ПРОГОНА

⚠ ПРЕДОСТЕРЕЖЕНИЕ

Эта задача применима только при использовании интерфейса пользователя BRC1E52 или BRC1E53. При использовании любого другого интерфейса пользователя см. руководство по монтажу или руководство по эксплуатации интерфейса пользователя.

ПРИМЕЧАНИЕ

- **Подсветка.** Для выполнения включения/выключения на интерфейсе пользователя подсветка не должна гореть. Для выполнения любого другого действия она должна быть включена в первую очередь. Подсветка горит в течение ± 30 секунд, когда вы нажимаете кнопку.

(1) Выполнение вводных действий.

Таблица 8

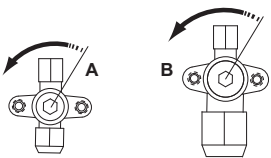
#	Действие
1	Откройте жидкостный запорный вентиль (A) и газовый запорный клапан (B) путем снятия крышки штока и поворота штока с помощью шестигранного ключа до упора против часовой стрелки. 
2	Закройте сервисную крышку для предотвращения поражения электрическим током.
3	В целях защиты компрессора включите питание как минимум за 6 часов до начала работы.
4	На интерфейсе пользователя переведите устройство в режим охлаждения.





(2) Запустите пробный прогон.

Таблица 9

#	Действие	Результат
1	Перейдите в главное меню	
2	Нажмите и держите как минимум 4 секунды. 	Отображается меню Service Setting (Сервисная настройка).
3	Выберите пункт Test Operation (Тестовая работа). 	
4	Нажмите. 	Сообщение Test Operation (Тестовая работа) отображается на главном меню. 
5	Нажмите и держите в течение 10 секунд. 	Запускается пробный прогон.

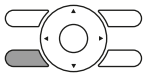
- (3) Проверьте работу в течение 3 минут.
 (4) Проверьте направление потока воздуха.

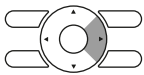
Таблица 10

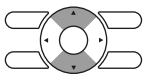
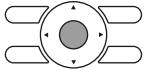
#	Действие	Результат
1	Нажмите. 	
2	Выберите пункт Position 0 (Положение 0). 	
3	Измените положение. 	Если заслонка воздушного потока на внутреннем агрегате перемещается, работа в норме. Если нет, сбой в работе.
4	Нажмите. 	Отображается главное меню.

- (5) Остановите пробный прогон.

Таблица 11

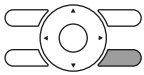
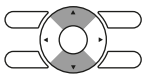
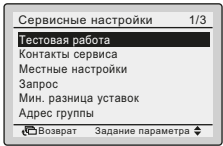
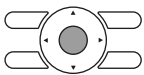
#	Действие	Результат
1	Нажмите и держите как минимум 4 секунды. 	Отображается меню Service Settings (Сервисные настройки).
2	Выберите пункт Test Operation (Тестовая работа). 	
3	Нажмите. 	Блок возвращается к нормальной работе, и отображается главное меню.

11-2 КОДЫ ОШИБОК ПРИ ВЫПОЛНЕНИИ ПРОБНОГО ПРОГОНА

Если монтаж наружного агрегата HE был выполнен правильно, на интерфейсе пользователя могут отображаться следующие коды ошибок:

Код ошибки	Возможная причина
Индикация отсутствует (Текущая заданная температура не отображается)	<ul style="list-style-type: none"> Разъединение или неисправность проводки (между источником питания и наружным агрегатом, между наружным и внутренним агрегатами, между внутренним агрегатом и пультом дистанционного управления) Предохранитель на печатной плате наружного агрегата перегорел.
E3, E4 или L8	<ul style="list-style-type: none"> Запорные вентили закрыты. Заблокировано воздухозаборное или воздуховыпускное отверстие.
E7	<ul style="list-style-type: none"> Отсутствует фаза в случае трехфазных блоков питания. Примечание. Работа невозможна. Выключите питание, еще раз проверьте проводку и поменяйте местами два из трех электрических проводов.
L4	Заблокировано воздухозаборное или воздуховыпускное отверстие.
U0	Запорные вентили закрыты.
U2	<ul style="list-style-type: none"> Существует дисбаланс напряжения. Отсутствует фаза в случае трехфазных блоков питания. Примечание. Работа невозможна. Выключите питание, еще раз проверьте проводку и поменяйте местами два из трех электрических проводов.
U4 или UF	Проводка между блоками выполнена неправильно.
UA	Наружный и внутренний агрегаты несовместимы.

⚠ ПРЕДОСТЕРЕЖЕНИЕ

После завершения тестовой операции, проверьте пункты, упомянутые в приложении 2 "**2. Пункты, которые необходимо проверить во время доставки**" на стр. 5.

Если внутренняя отделка не выполнена после проведения пробной эксплуатации, для защиты кондиционера попросите клиента не включать устройство до тех пор, пока внутренняя отделка не будет завершена.















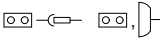

Во время отделки помещения внутренние блоки могут быть загрязнены пылью от облицовки и клеящих веществ и, если кондиционер будет включен, содержащиеся в воздухе вещества могут стать причиной утечки воды и ее разбрызгивания.

⚠ Оператор, осуществляющий тестовую эксплуатацию

После завершения пробной эксплуатации, прежде чем доставлять кондиционер клиенту, убедитесь, что крышка блока управления закрыта.

Кроме того, объясните заказчику, в каком состоянии находится питание устройства (ВКЛ/ВЫКЛ).

12. УНИФИЦИРОВАННАЯ ЭЛЕКТРИЧЕСКАЯ СХЕМА

Унифицированные обозначения на электрической схеме					
Применяемые детали и нумерацию см. в электрических схемах блоков. Детали нумеруются арабскими цифрами в порядке по возрастанию, каждая деталь представлена в приведенном ниже обзоре символом *** в номере детали.					
	:	АВТОМАТ ЗАЩИТЫ		:	ЗАЗЕМЛЕНИЕ
	:	СОЕДИНЕНИЕ		:	ЗАЗЕМЛЕНИЕ (ПОД ВИНТ)
	:	РАЗЪЕМ		:	ВЫПРЯМИТЕЛЬ
	:	ЗАЗЕМЛЕНИЕ		:	РЕЛЕЙНЫЙ РАЗЪЕМ
	:	ЭЛЕКТРОПРОВОДКА ПО МЕСТУ УСТАНОВКИ		:	КОРОТКОЗАМЫКАЮЩИЙСЯ РАЗЪЕМ
	:	ПЛАВКИЙ ПРЕДОХРАНИТЕЛЬ		:	КЛЕММА
	:	ВНУТРЕННИЙ БЛОК		:	КЛЕММНАЯ КОЛОДКА
	:	НАРУЖНЫЙ БЛОК		:	ЗАЖИМ ДЛЯ ПРОВОДОВ
BLK : ЧЕРНЫЙ	GRN : ЗЕЛЁНЫЙ	PNK : РОЗОВЫЙ	WHT : БЕЛЫЙ		
BLU : СИНИЙ	GRY : СЕРЫЙ	PRP, PPL : ФИОЛЕТОВЫЙ	YLW : ЖЁЛТЫЙ		
BRN : КОРИЧНЕВЫЙ	ORG : ОРАНЖЕВЫЙ	RED : КРАСНЫЙ			
A*P : ПЕЧАТНАЯ ПЛАТА	PS : ИМПУЛЬСНЫЙ ИСТОЧНИК ПИТАНИЯ				
BS* : КНОПКА ВКЛЮЧЕНИЯ/ВЫКЛЮЧЕНИЯ,	PTC* : ТЕРМИСТОР ПТК				
РАБОЧИЙ ВЫКЛЮЧАТЕЛЬ	Q* : БИПОЛЯРНЫЙ ТРАНЗИСТОР				
BZ, H*O : ЗВУКОВОЙ СИГНАЛ	С ИЗОЛИРОВАННЫМ ЗАТВОРОМ (БТИЗ)				
C* : КОНДЕНСАТОР	Q*DI : АВТОМАТИЧЕСКИЙ ВЫКЛЮЧАТЕЛЬ ЗАЩИТЫ				
AC*, CN*, E*, HA*, HE*, HL*, HN*, : СОЕДИНЕНИЕ, РАЗЪЕМ	ОТ ЗАМЫКАНИЯ НА ЗЕМЛЮ				
HR*, MR*_A, MR*_B, S*, U, V,	Q*L : ЗАЩИТА ОТ ПЕРЕГРУЗКИ				
W, X*A, K*R_*	Q*M : ТЕРМОРЕЛЕ				
D*, V*D : ДИОД	R* : РЕЗИСТОР				
DB* : ДИОДНЫЙ МОСТ	R*T : ТЕРМИСТОР				
DS* : ДВУХРЯДНЫЙ ПЕРЕКЛЮЧАТЕЛЬ	RC : ПРИЕМНИК				
E*H : НАГРЕВАТЕЛЬ	S*C : ОГРАНИЧИТЕЛЬНЫЙ ВЫКЛЮЧАТЕЛЬ				
F*U, FU* (ХАРАКТЕРИСТИКИ	S*L : ПОПЛАВКОВЫЙ ВЫКЛЮЧАТЕЛЬ				
СМ. НА ПЛАТЕ ВНУТРИ БЛОКА)	S*NPH : ДАТЧИК ДАВЛЕНИЯ (ВЫСОКОГО)				
FG* : РАЗЪЕМ (ЗАЗЕМЛЕНИЕ РАМЫ)	S*NPL : ДАТЧИК ДАВЛЕНИЯ (НИЗКОГО)				
H* : ЖГУТ ПРОВОДКИ	S*PH, HPS* : РЕЛЕ ДАВЛЕНИЯ (ВЫСОКОГО)				
H*P, LED*, V*L : КОНТРОЛЬНАЯ ЛАМПА, СВЕТОДИОД	S*PL : РЕЛЕ ДАВЛЕНИЯ (НИЗКОГО)				
HAP : СВЕТОДИОД (ИНДИКАТОР – ЗЕЛЕНЫЙ)	S*T : ТЕРМОСТАТ				
HIGH VOLTAGE : ВЫСОКОЕ НАПРЯЖЕНИЕ	S*RH : ДАТЧИК ВЛАЖНОСТИ				
IES : ДАТЧИК «ИНТЕЛЛЕКТУАЛЬНЫЙ ГЛАЗ»	S*W, SW* : РАБОЧИЙ ВЫКЛЮЧАТЕЛЬ				
IPM* : ИНТЕЛЛЕКТУАЛЬНЫЙ БЛОК ПИТАНИЯ	SA*, F1S : ИМПУЛЬСНЫЙ РАЗРЯДНИК				
K*R, KCR, KFR, KHuR, K*M	SR*, WLU : ПРИЕМНИК СИГНАЛОВ				
L : ФАЗА	SS* : СЕЛЕКТОРНЫЙ ПЕРЕКЛЮЧАТЕЛЬ				
L* : ЗМЕЕВИК	SHEET METAL : ФИКСИРОВАННАЯ ПЛАСТИНА КЛЕММНОЙ КОЛОДКИ				
L*R : РЕАКТОР	T*R : ТРАНСФОРМАТОР				
M* : ШАГОВЫЙ ЭЛЕКТРОДВИГАТЕЛЬ	TC, TRC : ПЕРЕДАТЧИК				
M*C : ЭЛЕКТРОДВИГАТЕЛЬ КОМПРЕССОРА	V*, R*V : ВАРИСТОР				
M*F : ЭЛЕКТРОДВИГАТЕЛЬ ВЕНТИЛЯТОРА	V*R : ДИОДНЫЙ МОСТ				
M*P : ЭЛЕКТРОДВИГАТЕЛЬ ДРЕНАЖНОГО НАСОСА	WRC : БЕСПРОВОДНОЙ ПУЛЬТ ДИСТАНЦИОННОГО УПРАВЛЕНИЯ				
M*S : ЭЛЕКТРОДВИГАТЕЛЬ ПЕРЕМЕЩЕНИЯ ЗАСЛОНОК	X* : КЛЕММА				
MR*, MRCW*, MRM*, MRN*	X*M : КЛЕММНАЯ КОЛОДКА (БЛОК)				
N : НЕЙТРАЛЬ	Y*E : КАТУШКА ЭЛЕКТРОННОГО				
n=*, N=* : КОЛИЧЕСТВО ПРОХОДОВ ЧЕРЕЗ ФЕРРИТОВЫЙ	РАСШИРИТЕЛЬНОГО КЛАПАНА				
СЕРДЕЧНИК	Y*R, Y*S : КАТУШКА РЕВЕРСИВНОГО				
RAM : АМПЛИТУДНО-ИМПУЛЬСНАЯ МОДУЛЯЦИЯ	ЭЛЕКТРОМАГНИТНОГО КЛАПАНА				
PCB* : ПЕЧАТНАЯ ПЛАТА	Z*C : ФЕРРИТОВЫЙ СЕРДЕЧНИК				
PM* : БЛОК ПИТАНИЯ	ZF, Z*F : ФИЛЬТР ДЛЯ ПОДАВЛЕНИЯ ПОМЕХ				

DAIKIN INDUSTRIES CZECH REPUBLIC s.r.o.

U Nové Hospody 1/1155, 301 00 Plzeň Skvrňany, Czech Republic

DAIKIN EUROPE N.V.

Zandvoordestraat 300, B-8400 Oostende, Belgium

Copyright 2017 Daikin

EAC

4P469441-1D 2019.02