

ИНСТРУКЦИЯ ПО ПРИМЕНЕНИЮ

МОДЕЛЬ : Class-E

E12 / E14 / E17 / E21 / E25



1. Предупреждение безопасности	2
2. Название деталей	8
3. Правильное применение котла	9
4. Панель управления на котле	14
5. Пульт управления—комнатный термостат (опция)	16
6. Подача воды	23
7. Проверка неисправности, перед обращением за помощью	25
8. Код ошибки	27

- Для наиболее эффективной эксплуатации товара, ознакомьтесь с данной инструкцией по применению.







Пожалуйста, перед применением данного оборудования, в целях вашей безопасности, ознакомьтесь с инструкцией по применению

1. Предупреждения безопасности

- Предупреждения, описанные в данной инструкции по применению, включают важную информацию по обеспечению безопасности во время эксплуатации оборудования. В случае пренебрежения пользователем данными рекомендациями, возможен материальный ущерб, а также ущерб жизни и здоровью.
- Для обеспечения безопасности, в соответствии с уровнем опасности, имеются обозначения «ОПАСНО», «ВНИМАНИЕ», «ПРЕДУПРЕЖДЕНИЕ», каждое из которых имеет свое определение:

«ОПАСНО»	Непосредственная опасность для жизни или опасность тяжелых травм
«ВНИМАНИЕ»	Когда не соблюдены требуемые условия, данная надпись означает возможную опасность
«ПРЕДУПРЕЖДЕНИЕ»	При несоблюдении требуемых условий, данная надпись означает скрытую опасность незначительных травм

- Определения к символам на оборудовании или в инструкции означают следующее:

	Строгое следование инструкции
	Не трогать
	Запрещено
	Держать на расстоянии от огня
	Заземлить для защиты от электрического удара
	Внимание, под напряжением

«ОПАСНО»

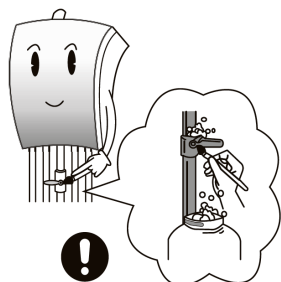

- При наличии запаха газа (похож на запах сгнившего лука), самостоятельно проверьте утечку газа или прерывистую подачу газа с помощью мыльной воды. Если при проверке появились мыльные пузыри или вы не имеете возможность самостоятельно сделать проверку, необходимо обратиться в авторизованный сервисный центр.
- Утечка газа может привести к взрыву, вследствие чего возможен значительный материальный ущерб и ущерб здоровью.
- В случае утечки газа следует:
 1. Немедленно прекратите использование оборудования и закройте задвижку подачи газа
 2. Откройте окна и двери, создайте сквозняк для проветривания
 3. Свяжитесь с авторизованным сервисным центром

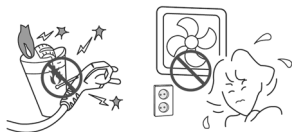

- При утечке газа, пожалуйста, не делайте следующего:
 - Не используйте открытый огонь, например зажигалку или спички
 - Не используйте электрические выключатели, розетки, штепсельные вилки, не трогайте вентилятор

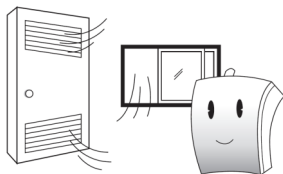

- В ходе эксплуатации необходимо следить за сохранением баланса между подачей и выхлопом газа.
 - В случае скопления выхлопного газа в помещении, возникает риск удушья вследствие отравления угарным газом (СО), поэтому во время работы котла запрещается оставлять открытыми дверь из котельной в жилое помещение, а также окно, если оно расположено рядом с выхлопным отверстием.
 - Нарушение баланса между подачей и выхлопом газа препятствует нормальному режиму горения и может привести к существенному сокращению срока эксплуатации котла.
 - Воздухозаборник в нижней части и вентиляционное отверстие в верхней части котла должны быть всегда открыты.

В помещении, в котором находится котел, не должно содержать посторонние предметы



- Не оставляйте горючие или воспламеняющиеся предметы и вещества рядом с котлом.

*Если рядом с котлом находятся легковоспламеняющиеся материалы, например, бензин, газ или винил, то это может привести к возникновению пожара.

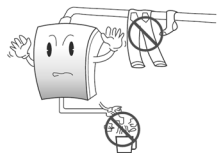
«ВНИМАНИЕ»

- Пожалуйста, используйте котел только по назначению - для отопления и горячего водоснабжения.
- Сушка вещей и их касание прибора, могут стать причиной пожара.
- Использование горячей воды для питья может принести ущерб здоровью.

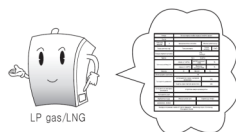

- Пожалуйста, перед применением проверьте тип подаваемого газа.
- Перед первичным использованием котла, проверьте тип подаваемого газа.
(Балон со сжиженным газом «LPG»/ природный - магистральный газ «LNG»)
- Если подаваемый газ и газ, указанный для котла не совпадают, то это может стать причиной неисправности котла.
- Название типа газа указано на правой стенке котла.

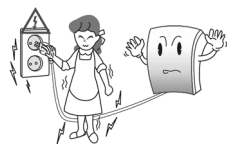

- Запрещается трогать провод электропитания мокрыми руками.
- Не прикасайтесь к вилке электропитания и к проводу мокрыми руками, это может стать причиной удара электрическим током

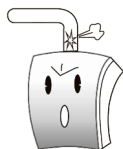

- Трубки подачи и отвода воздуха необходимо проверять на отсутствие зазоров, а дымоход — на наличие трещин.
- Появление зазоров на трубках подачи и отвода воздуха, либо трещин в дымоходе, может привести к отравлению угарным газом (монооксидом углерода).



- Пожалуйста, не трогайте дымоход и трубу во время работы котла.
- Не рекомендуется прикасаться к трубе и дымоходу во время работы котла, так как они сильно нагреваются и могут вызвать термический ожог.



- Пожалуйста, проявляйте осторожность при использовании горячей воды.
- В случае использования слабого напора ГВС или сразу после включения ГВС может резко пойти горячая вода, что чревато ожогами.

«ВНИМАНИЕ»

- Пожалуйста, не открывайте крышку котла.
- При открытии крышки котла с целью самостоятельного ремонта, внесения изменения в модель и т.п., вы можете получить термические ожоги и удар электрическим током.
- Пожалуйста, при любых неисправностях котла и неполадке в газовой трубе, а также для установки котла, обращайтесь в авторизованный сервисный центр.
- Нарушение правил установки газовых котлов может стать причиной несчаст-

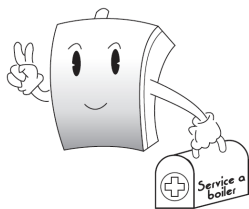
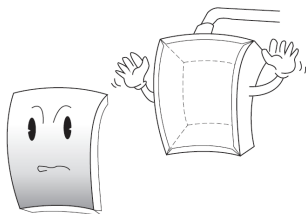

- Пожалуйста, проходите техническое обслуживание в авторизованном сервисном центре не менее одного раза в год.
- Производитель не несет ответственность за любой ущерб, который произошел в результате несвоевременного технического обслуживания оборудования.
- Если важная деталь оборудования становится непригодной, например - вентилятор, предохранительный клапан, температурный датчик, силовой блок управления, циркуляционный насос и т.п., то это может привести к материальному ущербу и вреду здоровью.

«ПРЕДОСТЕРЕЖЕНИЕ»

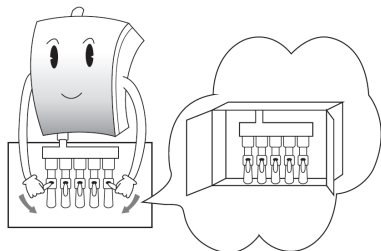

- При работе котла, пожалуйста, удостоверьтесь, что открыт хотя бы один распределительный клапан.
- Работа котла при полном закрытии клапанов распределителя может привести к перегреванию и образованию избыточного давления, что может стать причиной ожогов, возникновения шумов, а также сократить срок эксплуатации оборудования.

«ПРЕДУПРЕЖДЕНИЕ»

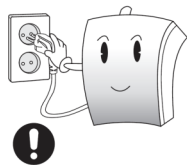

- Не отключайте прибор в зимний период, даже если вы его не используете.
- Защита от замерзания работает от электричества.
- Замерзание может привести к неисправности/повреждению котла и труб.

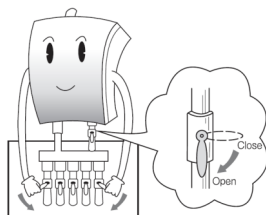

- Пожалуйста, оставляйте распределительный клапан (на отопление) и клапан подачи газа открытыми во время зимнего периода.
- Для защиты от замерзания котел должен находиться в рабочем состоянии.
- Если распределительный клапан и клапан подачи газа закрыты, то котел не будет нормально функционировать и как следствие, замерзание может привести к повреждению котла и труб.

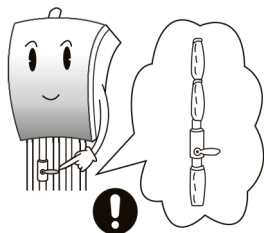

- Все открытые трубопроводы (кроме газовых труб) должны быть снабжены теплоизоляцией.
- В зимнее время, открытые участки труб могут быть повреждены морозом.
- Особенно важно обеспечить теплоизоляцию труб водоснабжения и подачи теплой воды.

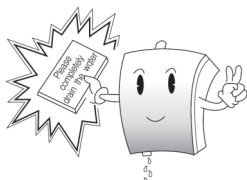

- Пожалуйста, слейте воду из труб при длительном неиспользовании оборудования.
- Если в холодное время года котел не планируется использовать в течение долгого времени, в связи с отсутствием жильцов или по какой-либо иной причине, из его труб необходимо слить всю жидкость.

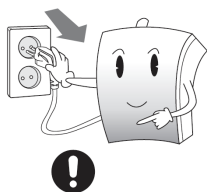

- Перед чисткой котла, пожалуйста, отключите его от сети.
- Избегайте чистки котла с помощью воды или влажной тряпки, во избежание удара электрическим током.

«ПРЕДУПРЕЖДЕНИЕ»

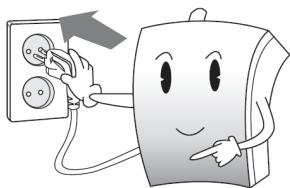

- Пожалуйста, перед началом эксплуатации проверьте уровень напряжения в сети.
- Перед началом эксплуатации оборудования, проверьте питание в сети. Высокое или низкое напряжение может привести к возникновению пожара, неисправности оборудования и уменьшению срока его эксплуатации.

- Пожалуйста, полностью открывайте клапан подачи газа.
- Если вы откроете клапан наполовину, это может привести к неполадкам в системе котла.

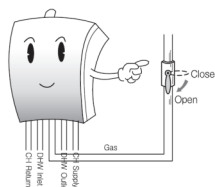

- При замене воды, пожалуйста, не допускайте её утечки.
- Утечка воды может привести к затоплению дома.

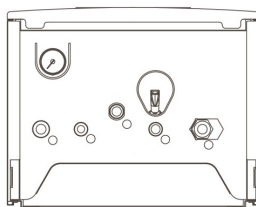

- Пожалуйста, не кладите инструкцию или посторонние предметы внутрь прибора.
- Это может привести к пожару.

- Пожалуйста, не включайте пульт управления и не меняйте в нем температуру во время использования горячей воды
- В противном случае, это может привести к резкому изменению температуры воды.

⇒ После прочтения данной инструкции, пожалуйста, положите ее на видное место. И при смене места жительства, передайте её новому владельцу.

2. Название деталей

- Необходимо знать основные узлы котла.

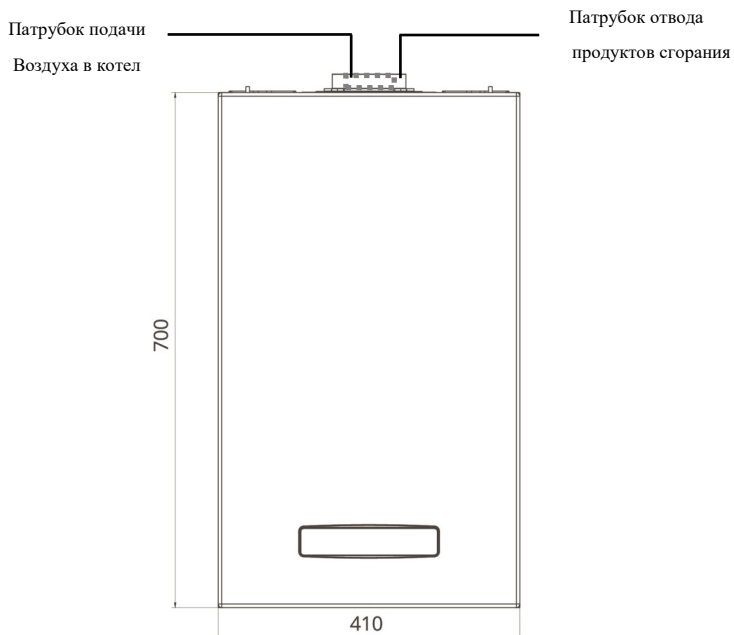

[Вид спереди на за-

крытый тип]

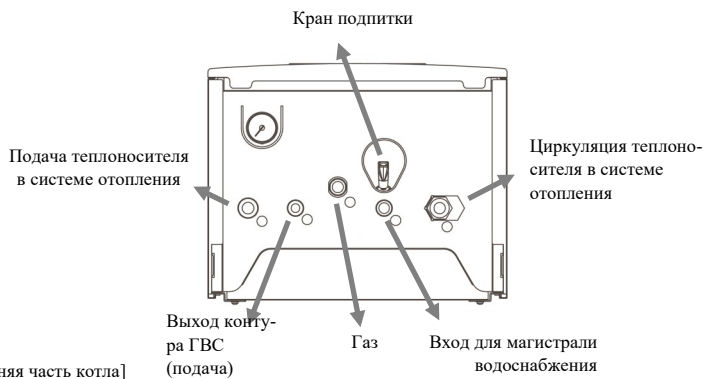

[Нижняя часть котла]

3. Правильное применение котла

Перед эксплуатацией котла

1. Проверьте тип газа.

- Перед первичной эксплуатацией котла необходимо проверить совпадают ли подаваемый тип газа, и тип, предписанный для использования в котле (баллон со сжиженным газом «LPG»/природный (магистральный) газ «LNG»)
- Тип газа указан на шильдике, расположенном на правой боковой крышке котла.

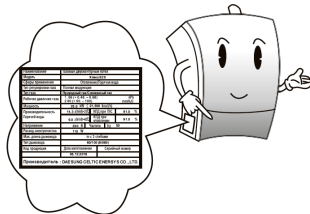

2. Проверьте электрическое питание.

- Пожалуйста, проверьте, правильно ли подключен котел к электричеству.

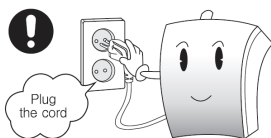

3. Проверьте клапан подпитки.

- В случае нехватки воды в трубах отопления в результате протекания или испарения, на ЖК дисплее комнатного термостата отображается код ошибки A5 и котел прекращает работу.
- В этом случае необходимо добавить в систему достаточное количество воды, в соответствии с рекомендациями руководства пользователя.



4. Проверьте кран подачи газа.

- Пожалуйста, проверьте запорную арматуру, открыт ли котел для работы.

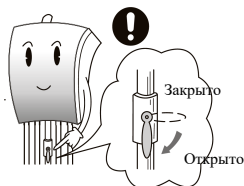

5. Проверьте каждое помещение на подключение к запорной арматуре.

- Пожалуйста, проверьте подключено ли каждое помещение к запорной арматуре.

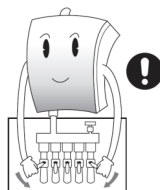

6. Проверьте пространство в котельной возле оборудования.

- Пожалуйста, уберите все горючие и воспламеняющиеся материалы, которые находят вблизи котла, а также не размещайте посторонние предметы на дымоходе. В противном случае, может произойти пожар.

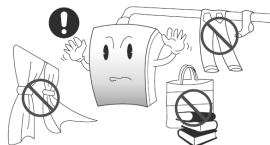

Во время использования

1. Утечка газа

- Пожалуйста, проверьте утечку газа в месте его подачи, с помощью мыльной воды. Если появляются пузыри или характерный запах, это означает присутствие утечки газа, в таком случае немедленно свяжитесь с авторизованным сервисным центром или ближайшим поставщиком газа.

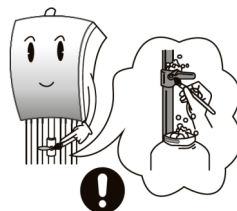

Действия во время утечки газа

- При утечке газа, пожалуйста, прекратите пользование котлом.
- Закройте запорную арматуру.

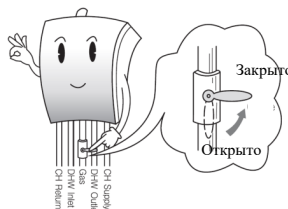
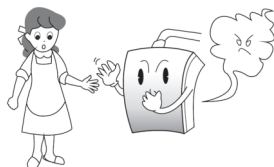

- Откройте окно или дверь для вентиляции помещения.

- Пожалуйста, свяжитесь с авторизованным сервисным центром



- Пожалуйста, не совершайте нижеописанных действий.

«ОПАСНО»

Не используйте зажигалку, спички и т.п., не пользуйтесь розеткой



«ОПАСНО»

Не используйте электричество и не трогайте вентилятор или выключатель



2. Вентиляция помещения

- Пожалуйста, удостоверьтесь, что при использовании котла в помещении, дымоход установлен правильно.
- При неправильной вентиляции может уменьшиться срок эксплуатации котла.
- Также, просачивание выхлопного газа внутрь жилого помещения может привести к отравлению окисью углерода (CO).

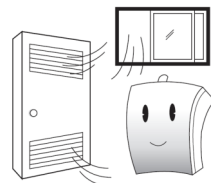

3. Возникновение пламени

- Во время пользования котлом, пожалуйста, будьте осторожны, дымоход и трубы горячие, не дотрагивайтесь до них, так как это может привести к ожогам.

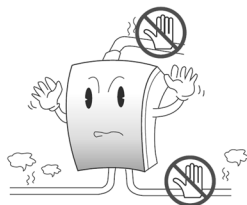

4. Угроза пожара и взрыва

- Пожалуйста, используйте котел только для горячего водоснабжения и отопления.
- Пожалуйста, не храните вблизи котла горючие и воспламеняющиеся материалы, а также иные посторонние предметы.
- Вышеописанные действия могут вызвать пожар.

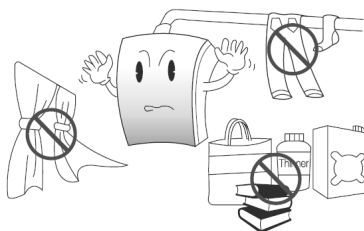

Предупреждение по защите котла от замерзания в зимний период

«ПРЕДУПРЕЖДЕНИЕ»

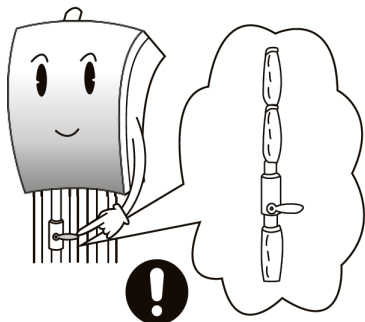

Оголенные трубы необходимо теплоизолировать

- Пожалуйста, теплоизолируйте оголенные трубы.
- Для защиты оголенных труб используйте теплоизоляционный материал.
- Также, необходимо теплоизолировать воздухозаборные трубы и водяные подводы.

При неиспользовании оборудования в течение непродолжительного периода (2-3дня)

1. Проверьте систему питания

- Пожалуйста, удостоверьтесь, что котел подключен правильно и безопасно. Система защиты от замерзания работает только с включенной системой питания. Не выключайте котел, если в нем отсутствует вода. В противном случае, это может стать причиной неисправности в насосе или привести к перегреву котла.

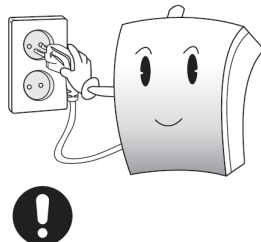

2. Проверьте клапан подпитки

- Пожалуйста, проверьте, открыт ли предохранительный клапан котла.

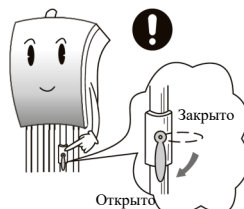

3. Проверьте запорную арматуру

- Пожалуйста, проверьте, открыта ли запорная арматура.

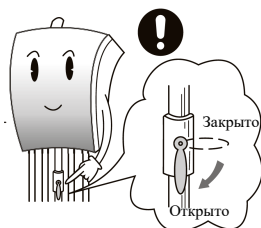

4. Проверьте, включены ли клапаны каждого помещения

- Пожалуйста, проверьте, открыты ли клапаны, отвечающие за каждое помещение

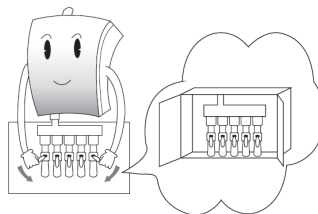

В случае длительного неиспользования оборудования

Если вы не планируете эксплуатировать котел длительное время, пожалуйста, отключите его от розетки и откройте клапан горячей воды для того, чтобы слить горячую воду.

1. Прекращение питания

- Пожалуйста, отключите котел от электрического питания.

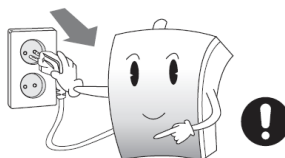

2. Отключите подачу газа

- Пожалуйста, закройте клапан подачи газа.

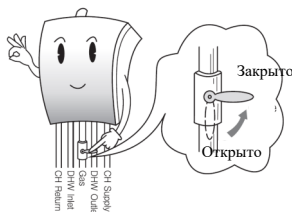

3. Отключите подачу воды

- Пожалуйста, закройте клапан подпитки.

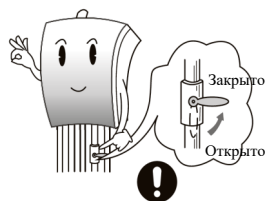

4. Выпуск воды отопления



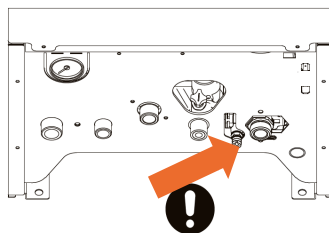



- Пожалуйста, слейте из котла воду, поворачивая налево ниппель водослива, который находится внизу котла.
- Откройте все распределительные клапаны в помещении для того, чтобы слить всю воду

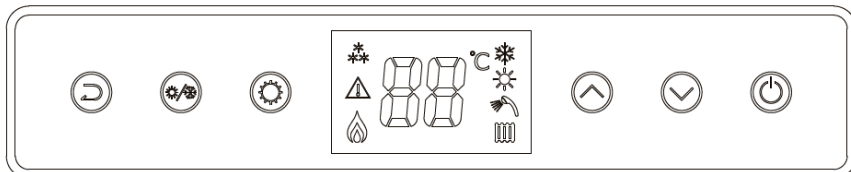









4. Панель управления

ИНДИКАТОР РЕЖИМА



-  : Включение/выключение электропитания котла. После выбора нужных настроек меню можно закрыть, нажав на эту кнопку.
-  : Изменение значения температуры отопления или нагрева воды в сторону увеличения
-  : Изменение значения температуры отопления или нагрева воды в сторону уменьшения
-  : Незамедлительное применение выбранных настроек температуры. Закрытие диалога, отображающего выбранные настройки температуры.
-  : Выбор режима: отопление, нагрев воды, отопление и нагрев воды.
-  : Устранение (ручной перезапуск) ошибки.

	Отопление	Не отображается, когда котел выключен, либо когда котел работает в режиме ГВС. Мигает во время отопления, выбранная температура отопления отображается постоянно.
	ГВС	Мигает во время ГВС, выбранная температура ГВС отображается постоянно. Другие действия не отображаются.
	Предотвращение замерзания	Отображается в случае запуска режима предотвращения замерзания.
	Отопление и ГВС	Отображается в случае запуска режима «Выбор режима».
	Только ГВС	Отображается в случае запуска режима только ГВС.
	Температура	Показывает текущую температуру. Выбранная температура и код ошибок мигают.
	Огонь	Индикатор работы котла.
	Коды ошибок	Мигает в случае возникновения неисправности в системе.

Режим «Питание»

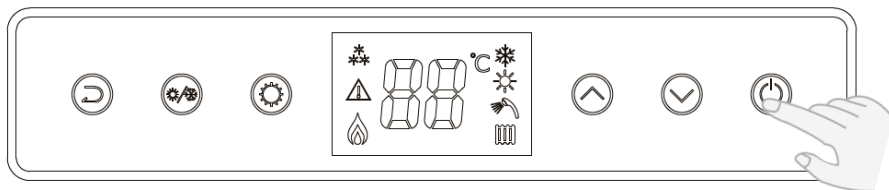

Кнопка «  » используется для включения или выключения котла.

При включении котла, в окне температуры, отображается последнее выбранное значение.

Регулирование температуры (Отопление и ГВС)





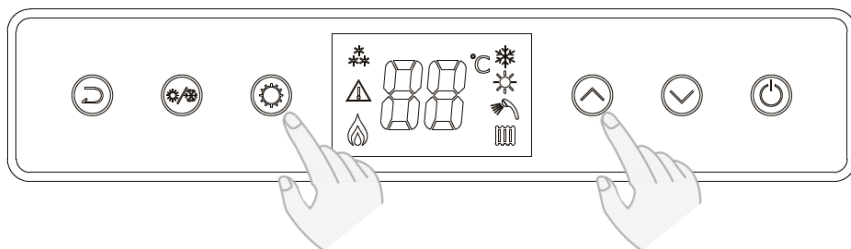

«Осторожно»

Не рекомендуется использовать продолжительное время на повышенной температуре. Это может привести к ожогам.

⇒ Если в помещении проживают дети, пожилые люди, люди с ограниченными возможностями опорно-двигательного аппарата, либо неспособные передвигаться без посторонней помощи, необходимо уделить особое внимание следующим вопросам.



1. Кнопка «  » позволяет переключаться между режимом «Выбор режима» или «Только ГВС». (На дисплее можно проверить текущий режим  «Выбор режима» либо  «Только ГВС»)
2. После изменения температуры при помощи кнопок «  » и «  » новое значение отображается на дисплее.

Режим	Диапазон регулировки температуры
Отопление	40~80 градусов
ГВС	37~60 градусов

5. Выносной пульт управления (комнатный термостат (опционально))

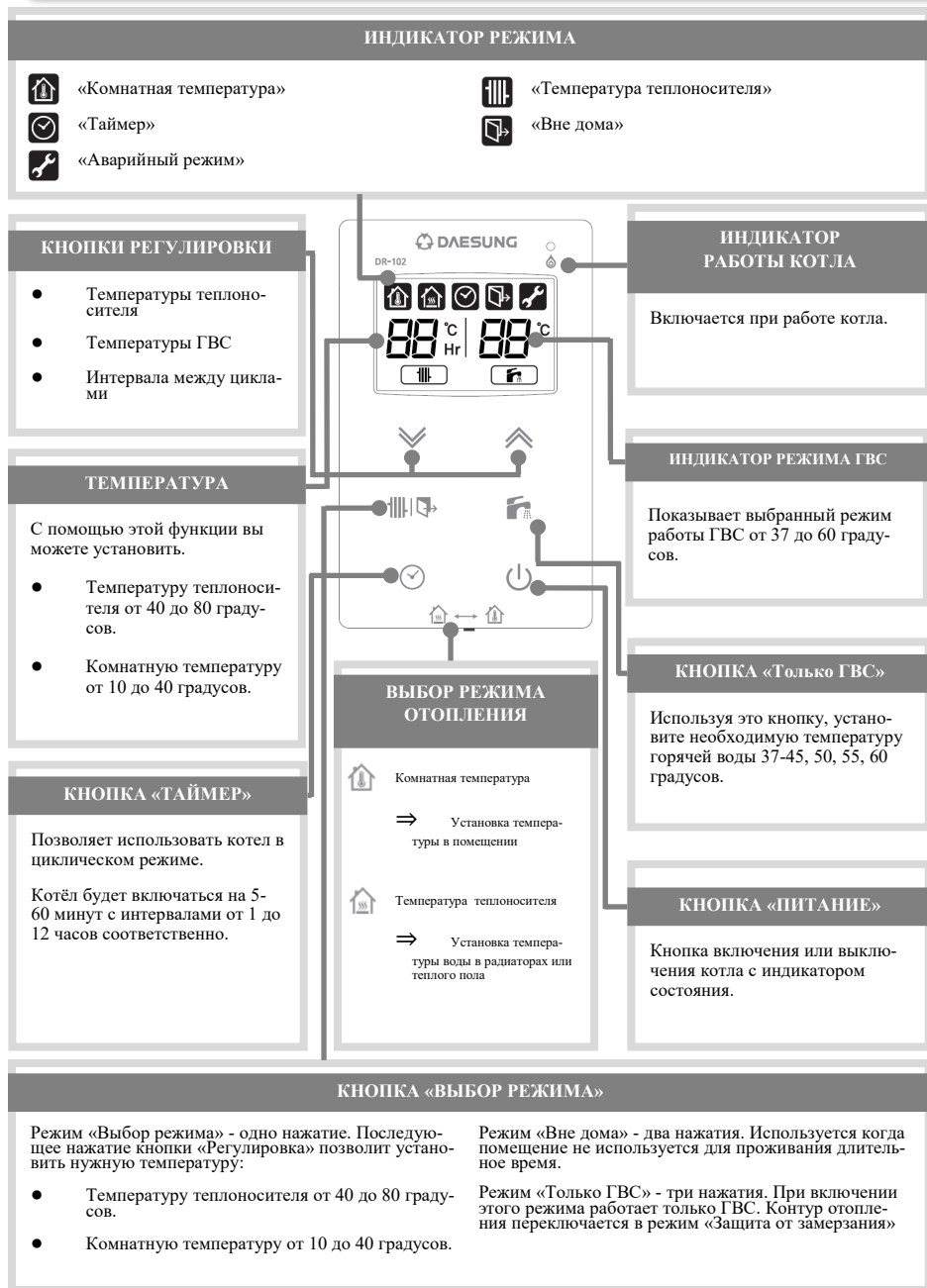

Режим «Отопление»

1. После нажатия кнопки «Питание» включается регулятор температуры.



2. Когда после нажатия кнопки «Выбор режима» на дисплее появляется символ «Температура теплоносителя» (либо «Комнатная температура»), изображение выбранной температуры и настроенная температура отопления исчезают.
 - Символ «Температура теплоносителя»: режим регулирования температуры теплоносителя (40–80 градусов)
 - Символ «Комнатная температура»: режим регулирования температуры в помещении (10–40 градусов)

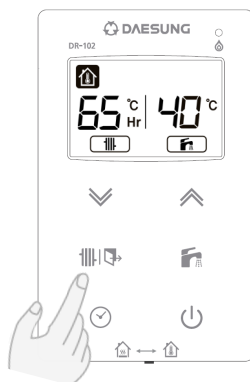

3. Для настройки нужной температуры теплоносителя следует нажать кнопку «Регулировка».
 - Чтобы привести котел в действие, необходимо выбрать более высокое значение температуры, чем текущее, отображаемое в меню регулирования.
4. После выбора нужной температуры, значение исчезнет на 5 секунд, после чего котел отобразит новое значение текущей температуры, которое будет автоматически сохранено.

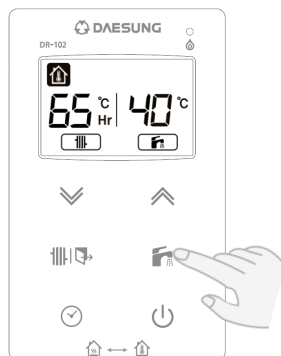

Режим «Отсутствия»

- Функция «Вне дома» применяется, когда необходимо приостановить отопление на некоторое время. Она позволяет временно прекратить работу котла. Если температура воды в трубах котла опустится ниже 5 градусов, активируется функция предотвращения замерзания, вода нагреется до 40 градусов, после чего работа котла снова автоматически остановится.
1. После нажатия кнопки «Питание» включается регулятор температуры.
 2. После нажатия кнопки «Выбор режима» на дисплее должен отобразиться значок «Отсутствие».
 3. Чтобы выйти из режима «Отсутствие», нужно нажать кнопку «Выбор режима».

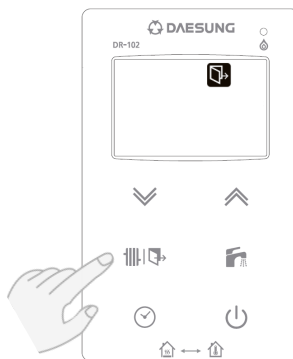

Режим «Таймер»

- В режиме «Таймер» можно запрограммировать автоматическое включение котла на 5–60 мин. с интервалами на 1—12 часов.
1. После нажатия кнопки «Питание» включается регулятор температуры.

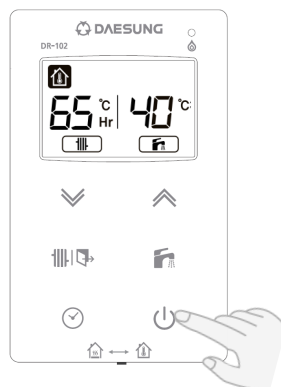

2. При нажатии кнопки «Таймер» на дисплее появляется символ «Таймер», а также пункт выбора времени с цифрами.

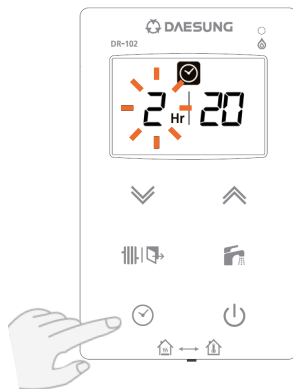

3. При помощи кнопки «Регулировка» можно настроить нужный промежуток времени между запусками котла.
 - Промежуток может равняться от 1 до 12 часов.

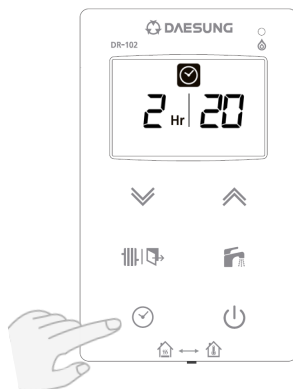

4. При нажатии кнопки «Таймер» на дисплее появляется время работы.



5. При помощи кнопки «Регулировка» можно выбрать необходимое время работы.
 - Время работы можно выбрать в промежутке от 5 до 60 минут.



6. Чтобы сохранить таймер, нужно нажать кнопку «Таймер».

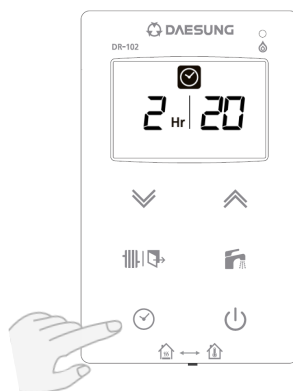

7. Чтобы отключить режим таймера, следует нажать кнопку «Таймер». После исчезновения значка «Таймер» котел переходит в прежний режим.

Например:

- Установленный промежуток - 20 минут
- Установленный интервал - 4 часа

20 минут	4 часа	20 минут	4 часа
Работает	Не работает	Работает	Не работает

Режим ГВС

Избавляет от неудобств, связанных с перепадами температуры воды (от слишком холодной до слишком горячей)

- ⇒ Автоматика поддерживает постоянную температуру во время использования теплой воды.
- ⇒ Эта собственная разработка нашей компании, она позволяет сохранять постоянную температуру воды даже после кратковременного выключения.

В случае использования теплой воды в режиме отопление и расписание (отопление и нагрев воды используются одновременно)

1. После нажатия кнопки «Питание» включается регулятор температуры.
2. При нажатии кнопки «Только ГВС» на дисплее отображается выбранная температура нагревания воды.

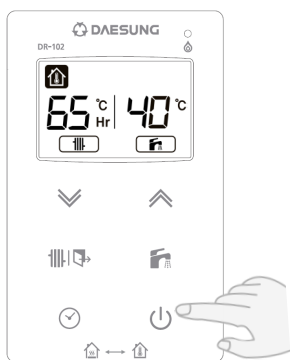

3. При помощи кнопки «Регулировка» можно настроить необходимую температуру нагревания воды.
 - Доступные значения температуры: 37–45 градусов (минимальное изменение -1 градус)
4. Теплая вода начинает подаваться вскоре после открытия крана.
 - После закрытия крана теплой воды, котел переходит в режим отопления.
 - Объем теплой воды регулируется при помощи устройств регулировки давления и расхода жидкости, установленных внутри котла.

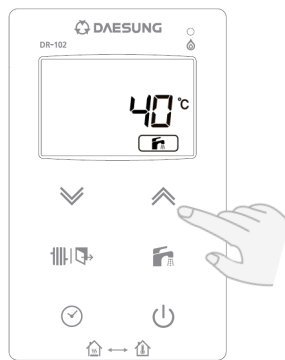

При использовании режима «Только ГВС» (без отопления)

1. После нажатия кнопки «Питание» включается регулятор температуры.



2. Необходимо нажать кнопку «Выбор режима», для отображения на дисплее только настроенной температуры нагрева воды.

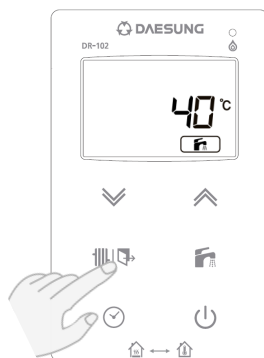

3. При помощи кнопки «Регулировка» можно настроить необходимую температуру нагревания воды.
 - Доступные значения температуры: 37–45 градусов (минимальное изменение — 1 градус)
 - 45–60 градусов (минимальное изменение — 5 градусов)

4. После закрытия крана котел остается в режиме ожидания использования теплой воды. При повторном открытии крана теплой воды, отображается значок горения и загорается лампочка рабочего режима.



6. Подача воды

1. Пожалуйста отключите электропитание.

2. Пожалуйста, закройте клапан подачи газа.

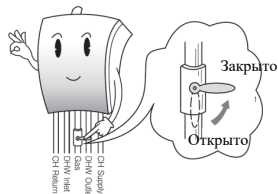

3. Пожалуйста, откройте клапаны каждого помещения.

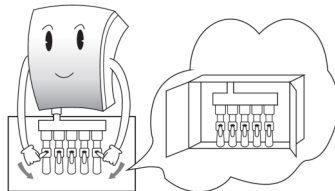

4. Пожалуйста, на нижней части котла откройте вентиль подачи воды (вентиль с голубой крышкой), повернув его налево.

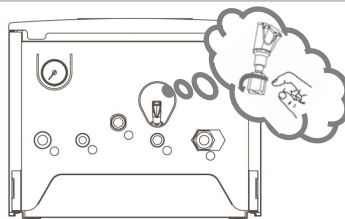

5. Если манометр уровня давления показывает 1-2 бар, значит подача воды идет в достаточном объеме. В таком случае, подачу воды можно прекратить, повернув вентиль (с голубой крышкой) направо.

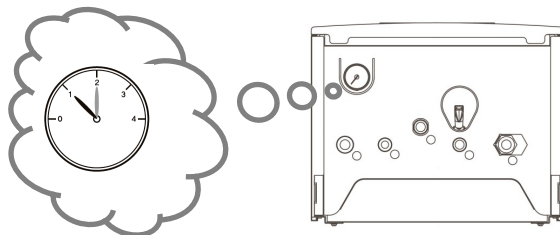

6. Пожалуйста, откройте клапан подачи газа.

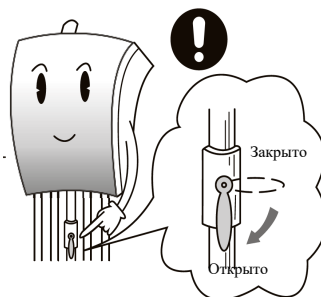

7. Пожалуйста, включите питание. Проверьте хорошо ли работает котел.
- Возможно, при срабатывании автоматического клапана сброса воздуха, в вашей системе отопления снизилось давление. В этом случае, необходимо добавить в систему воду через кран подпитки, согласно вышеуказанной инструкции

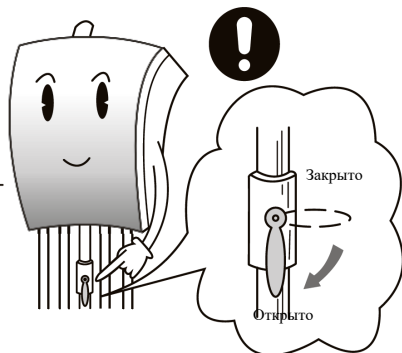

7. Перед обращением в сервис

- В случае возникновения неисправности, необходимо обратиться в авторизованный сервисный центр. До приезда специалистов, примите меры, указанные ниже. Некоторые виды неисправности можно устранить самостоятельно.
- После сервисного обслуживания, сохраните у себя оплаченные чеки и иные документы, подтверждающие факт ремонта.

Условия	Причина	Предпринимаемые меры
Чувствуется запах газа (похож на запах сгнившего лука)	⇒ Пожалуйста, закройте клапан подачи газа, затем откройте все окна для проветривания. *Запрещается использовать горючие и воспламеняющиеся материалы, нельзя подносить к розетке спички, зажигалку и т.п. ⇒ Пожалуйста, всегда следите за тем, чтобы не происходила утечка газа, проверьте клапан подачи газа с помощью мыльной воды.	
Когда чувствуются выхлопные газы (симптомы: головокружение, тошнота)	При попадании продуктов сгорания в жилое в дом, возможно отравление CO	
	⇒ Дымоход не подсоединен?	Пожалуйста, проверьте соединение дымохода.
	⇒ Дымоход заблокирован?	Пожалуйста, прочистите дымоход.
	⇒ Труба отопления и труба подачи ГВС заблокированы?	Пожалуйста, проверьте, открыты ли трубы отопления и подачи ГВС.
	⇒ Дымоход не подсоединен?	Пожалуйста, вызовите специалиста из авторизованного сервисного центра.
Когда не работает искра зажигания	⇒ Шнур питания подключен?	Пожалуйста, подключите шнур питания.
	⇒ Газ подается нормально?	Пожалуйста, откройте клапан подачи газа. При подаче газа из баллона (сжиженный газ), поменяйте баллон.
	⇒ Установленная температура воды слишком низкая?	Пожалуйста, увеличьте температуру воды в контуре отопления.
Наличие странных звуков во время работы котла.	⇒ Возможно в трубе есть воздух?	Пожалуйста, откройте вентиляционное отверстие и спустите воздух из трубы отопления.
	⇒ Предохранительный клапан в трубе закрыт (включая, распределитель)?	Пожалуйста, откройте клапан.
	⇒ Котел присоединен непосредственно к стене?	Пожалуйста, установите котел правильно. *Если после этого сильный шум не исчезает, вызовите специалиста из авторизованной сервисной службы.

Условия	Причина	Предпринимаемые меры
Помещение не достаточно прогревается	⇒ Индикатор настроен только на ГВС?	Пожалуйста, подключите режим отопления.
	⇒ Установленная температура воды слишком низкая?	Пожалуйста, настройте правильный температурный режим.
	⇒ Распределительный клапан закрыт?	Откройте распределительный клапан.
	⇒ Распределительный клапан открыт достаточно для прогрева помещения?	Пожалуйста, проверьте клапан для каждого помещения.
	⇒ Фильтр контура отопления заблокирован?	Прочистите фильтр
	⇒ Из трубы выпущен воздух?	Пожалуйста, откройте вентиляционное отверстие в распределителе и выпустите воздух.
Отсутствует ГВС	⇒ Закрыт клапан ГВС?	Пожалуйста, откройте клапан ГВС
	⇒ Фильтр системы ГВС заблокирован?	Прочистите фильтр

8. Код ошибки

№	Код ошибки	Значение ошибки
1	A3	Неисправность насоса
2	A4	Перегрев термостата
3	A5	Низкое давление теплоносителя
4	A6	Нет зажигания
5	A7	Неисправность газового клапана
6	A8	Неисправность горелки
7	A9	Система защиты от замерзания
8	AA	Закипание воды
9	Ab	Неисправный датчик термостата отопления
10	Ac	Неисправный датчик термостата ГВС
11	AE	Обратное давление ветра через дымоход



ИНСТРУКЦИЯ ПО МОНТАЖУ И ПОДКЛЮЧЕНИЮ

МОДЕЛЬ : Class-E

E12 / E14 / E17 / E21 / E25



1. Предупреждения безопасности	29
2. Безопасная и правильная установка	30
3. Установка котла	34
4. Подключение котла к газовой трубе	36
5. Подключение подачи воды, системы отопления и трубы ГВС	38
6. Подключение к электросети	41
7. Монтаж дымохода	42
8. Установка дополнительного пульта (опционально)	53
9. Эксплуатация	55
10. Технические характеристики	56

- Данная инструкция по применению может быть использована для наиболее эффективной эксплуатации товара





Пожалуйста, перед применением данного продукта, в целях вашей безопасности, ознакомьтесь с инструкцией по применению

1. Предупреждения безопасности

- Предупреждения, описанные в данной инструкции по применению, включают важную информацию по обеспечению безопасности во время эксплуатации оборудования. В случае пренебрежения пользователем данными рекомендациями, возможен материальный ущерб, а также ущерб жизни и здоровью
- Для обеспечения безопасности в соответствии с уровнем опасности, имеются обозначения «ОПАСНО», «ВНИМАНИЕ», «ПРЕДУПРЕЖДЕНИЕ», каждое из которых имеет свое определение.

«ОПАСНО»	Непосредственная опасность для жизни или опасность тяжелых травм
«ВНИМАНИЕ»	Когда не соблюдены требуемые условия, данная надпись означает возможную опасность
«ПРЕДУПРЕЖДЕНИЕ»	При несоблюдении требуемых условий, данная надпись означает скрытую опасность незначительных травм

- Определения к символам на продукции или в инструкции означают следующее;

	Строго следуйте инструкции
	Запрещено
	Заземлить для защиты от электрического удара
	Внимание, под напряжением

Пожалуйста, передайте пользователю оборудования данную инструкцию по применению и установке (в случае установки на недавно построенном объекте, инструкцию рекомендуется прикрепить к нижней части котла при помощи прилагаемой кабельной связки).

2. Безопасная и правильная установка

- Пожалуйста, для безопасной и правильной установки котла внимательно прочитайте данную инструкцию.

Перед установкой

«ОПАСНО»

- Данное оборудование должен устанавливать квалифицированный специалист, имеющий лицензию, выданную согласно нормативным документам по газификации.
- Если установка котла производится специалистом не имеющим право на проведение данных работ, это может нанести материальный ущерб, а также ущерб жизни и здоровью.
- Пожалуйста, самостоятельно не вносите изменения в функции котла и не отключайте функцию силового блока управления.
- Пожалуйста, самостоятельно не трогайте включатель давления воздуха, не меняйте функцию термостата и не перезапускайте силовой блок управления (PCB)
- В противном случае, это может привести к материальному ущербу, а также ущербу жизни и здоровью.
- При установке котла, пожалуйста, проверьте, достаточно ли закреплен вентиль давления газа
- Если вентиль не закреплен, это может привести к удушью и возникновению пожара.

«ВНИМАНИЕ»

- При установке котла, следите за тем, чтобы котел был установлен в соответствии с нормативными документами.
- Нарушение нормативов установки, может привести к удушью и возникновению пожара и а также сократить срок эксплуатации котла.

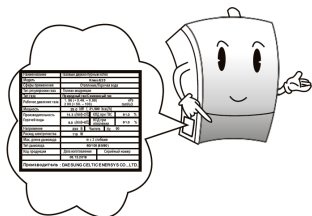

- Пожалуйста, проверьте совпадает ли подаваемый тип газа с газом, указанным на шильдике, расположенном на правой боковой крышке котла.
- Использование газа неподходящего типа может привести к пожару или взрыву.

«ВНИМАНИЕ»

- Пожалуйста, при необходимости ремонта оборудования и замены запчастей, обращайтесь в авторизованный сервисный центр, не занимайтесь ремонтом самостоятельно. Следите, чтоб для ремонта использовались только оригинальные запчасти компании-производителя.
 - Обратные действия могут привести к несчастным последствиям.
-
- Пожалуйста, не меняйте тип газа в котле. Несоблюдение этого требования может привести к отравлению газом.

«ПРЕДОСТЕРЕЖЕНИЕ»

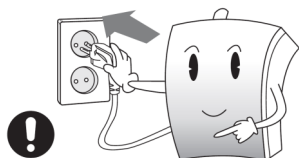

- Пожалуйста, перед применением проверьте тип электропитания.
- Если питание в сети выше, чем требуется, то может возникнуть пожар или уменьшиться срок эксплуатации котла

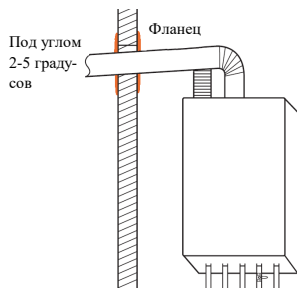

- Проверьте трубы котла, их длину.
- Необходимо проверить трубы, соединяющие трубопровод с трубами котла, соединительные трубы.

Выбор места установки

«ВНИМАНИЕ»



- Пожалуйста, выберите подходящее помещение для установки котла.

«ОПАСНО»

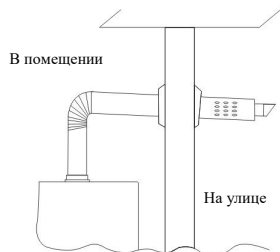

- Пожалуйста, устанавливайте котел внутри дома.
- Наличие достаточного количества воздуха - важный фактор для котла. Если устанавливать котел в помещении с недостаточной вентиляцией, это может привести к отравлению CO.

«ВНИМАНИЕ»

Держите котел в свободном помещении

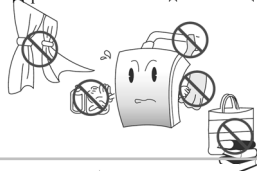

- Пожалуйста, не устанавливайте котел рядом с горючими и воспламеняющимися материалами, например: бензин, бензол, газ, растворители и т.п.
- Обратные действия могут привести к пожару.

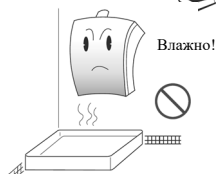

Влажно!

- Пожалуйста, не устанавливайте котел во влажном или непрветриваемом помещении, например, в ванной комнате или туалете.
- В противном случае, может произойти коррозия котла.



Не менее 1м

- Пожалуйста, не устанавливайте котел рядом с горелкой.
- Обратные действия могут привести к перегреву котла.
- Пожалуйста, следите за тем, чтобы расстояние между котлом и газовыми приборами было не менее 1м.

- В обязательном порядке необходимо обеспечить наличие дренажной установки (водостока), а также выполнить гидроизоляцию пола.
- Если в помещении отсутствует водосток и не выполнена гидроизоляция пола, то переполнение котла может вызвать затопление, которое станет причиной порчи имущества. Даже в случае переполнения, котел продолжает работать в штатном режиме. В такой ситуации необходимо присоединить к сточной трубе в полу специальный шланг и обеспечить слив излишней воды. Имущество, складированное на полу котельной, может быть повреждено.

«ВНИМАНИЕ»

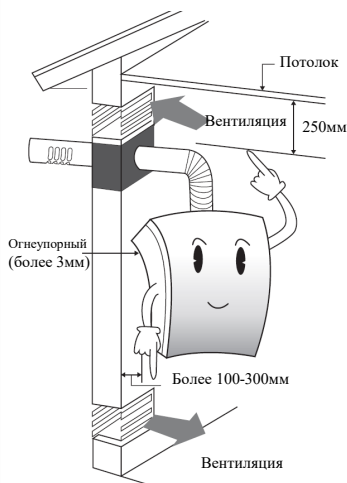

- Пожалуйста, следите за тем, чтобы не было причин для возникновения пожара. Для этого необходимо правильно установить котел, соблюдая правильное расстояние от стен и потолка.
- Пожалуйста, установите котел на огнеупорной стене.
- В случае установки котла на горючей стене, пожалуйста, покройте стену огнеупорным материалом. Используйте только негорючий материал в виде тонкой металлической пластины шириной 3 мм.
- Расстояние между стенкой котла и горючим материалом должно быть не менее 100-300 мм
- Расстояние между верхней частью и потолком должно быть не менее 250 мм для установки дымохода.
- Спереди котла должно быть расстояние не менее 600 мм для свободного доступа к котлу во время проверки или ремонта.

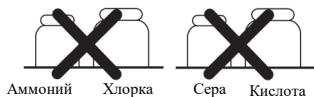

- Пожалуйста, не устанавливайте котел рядом с коррозионными газами, например, аммонием, хлоркой, серой и кислотой.
- Обратные действия могут привести к поломке котла и отравлению CO.

- При установке LPG (баллона со сжиженным газом) к оборудованию, проверьте, стоит ли испаритель. Пожалуйста, не отключайте питание котла.
- Если емкости испарителя недостаточно, отключите питание, в противном случае может возникнуть пожар.

«ПРЕДОСТЕРЕЖЕНИЕ»

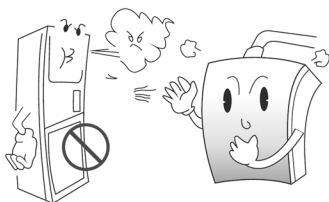

- Пожалуйста, не устанавливайте вентилятор или обогреватель рядом с котлом.
- Обратные действия могут привести к поломке котла или отравлению CO.

- Пожалуйста, не устанавливайте котел в людном месте, около лестницы или у выхода.

3. Установка котла

«ВНИМАНИЕ»



Стена должна быть достаточно прочной и выдерживать вес котла.

- Пожалуйста, устанавливайте котел на прочную стену.
- При установке котла, стена должна выдерживать вес котла, который указан в технических характеристиках оборудования. Установка котла на недостаточно прочную стену, может привести к поломке котла, его провисанию, утечке газа и возникновению пожара в случае падения котла.
- Если стена недостаточно прочная, проведите предварительные работы по ее укреплению.
- Вес товара указан в данной инструкции.

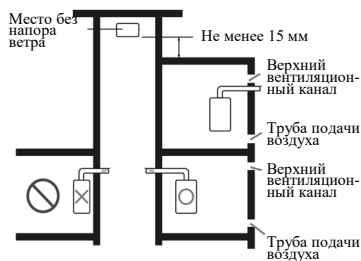

- Общий вентиляционный трубопровод не рекомендуется устанавливать со стороны стены.
- В зимнее время конденсат может вызвать коррозию крепежей (анкерных болтов, штырей), что приведет к нарушению целостности котельной установки.
- Это в свою очередь может стать причиной повреждения самого котла, затопления помещения, утечки газа и даже пожара.

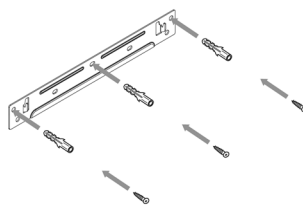

- Пожалуйста, закрепите зажим, используя анкерный болт.
- Плохо закрепленный зажим может стать причиной падения котла.
- Несоблюдение данных рекомендаций может привести к поломке, опусканию котла, утечке газа и возникновению пожара в случае падения котла.

Способ крепления

1. Способ крепления зажима.

- Промаркируйте выбранное место для крепления.
- С помощью дрели или перфоратора ($\text{Ø}10\text{мм}$) сделайте отверстие размером 50 мм.
- Затяните анкерный болт и закрепите зажим с помощью штыря.

Перед полным затяжением анкерных болтов, используйте уровень для выравнивания.

- Для устранения вибрации во время включения котла, в качестве амортизатора, можно использовать каучук.

2. Вешая котел на стену важно точно совместить монтажный кронштейн со специальными пазами на задней крышке котла.

- В случае отсутствия кронштейна, котел необходимо прикрепить к стене анкерными болтами, используя специальные крепежи на задней крышке.

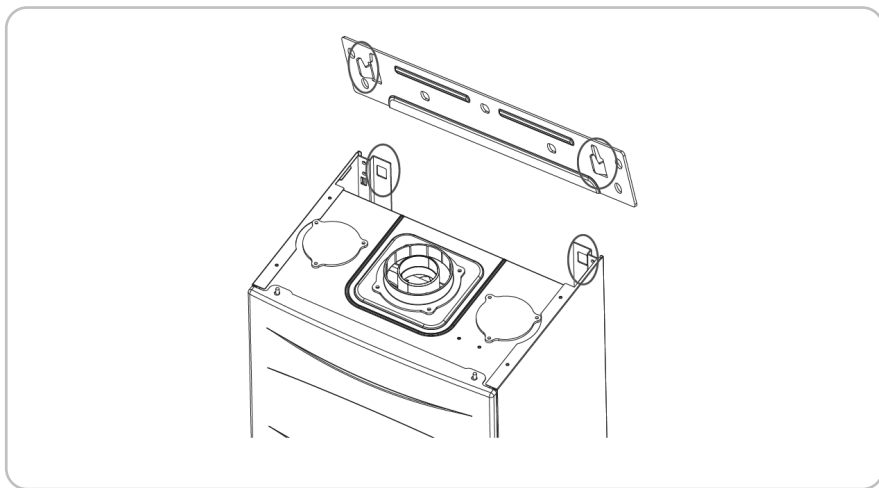

3. Соедините кронштейн нижней части котла.

4. Скрепите все трубы тефлоном.

4. Подключение котла к газовой трубе

- Подключение газа должно производиться в соответствии с государственными стандартами и должно быть санкционировано поставщиком газа.

«ВНИМАНИЕ»

- После наладки подачи газа, пожалуйста, проверьте нет ли утечки.
- Утечка газа может стать причиной материального ущерба, а также ущерба жизни и здоровью.
- Пожалуйста, проверьте тип подаваемого газа, соответствует ли он типу газа предназначенному для котла.
- Если тип не совпадает (тип газа в котле указан правой боковой крышке), то это может стать причиной пожара.

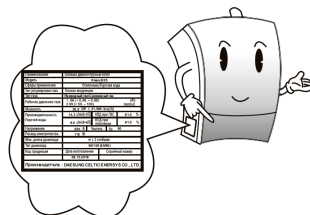
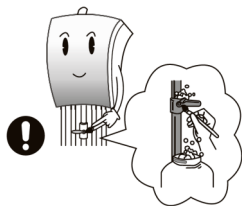

- Пожалуйста, ознакомьтесь со стандартными требованиями к газовой трубе.
- Пожалуйста, в качестве газовой подводки, используйте гофрированный металлический гибкий шланг.
- Применение несоответствующих стандарту, применяемых для работ с газовым оборудованием запчастей или дополнительного оборудования, может привести к возникновению пожара или взрыва из-за утечка газа.

- Пожалуйста, не проводите работы, связанные с газом, самостоятельно.
- Это может стать причиной пожара или взрыва.

- Пожалуйста, закройте клапан подачи газа и используйте давление газа, как указано выше во время проверки на утечку газа.

Подключение котла к газовой трубе

- Диаметр газового отверстия данного изделия составляет G 3/4 дюйма
В настоящем руководстве указаны диаметры соединительных отверстий для всех моделей.
- При монтаже газопровода необходимо использовать металлические трубы, соответствующие нормативным актам, регулирующим работу с бытовым газом (трубы из специальной углеродистой стали, меди или медного сплава), либо гибкие металлические шланги, подтвержденные к использованию с газовым оборудованием.
- Промежуточный клапан на газовой трубе следует установить ближе к самому изделию, чтобы его проще было открывать и закрывать.
- Для соединений следует использовать штуцеры или накидные гайки, чтобы облегчить разъединение в случае необходимости.
- Для сжиженного газа следует использовать бытовой регулятор низкого давления, подходящий для указанного расхода газа.
- Для сжиженного газа следует установить не менее 2 баллонов по 50 кг каждый. Использование контейнера слишком малого объема приводит к чрезмерной потере газа вследствие недостаточного парообразования, что делает невозможной нормальную работу изделия.
- Газовая труба изделия должна подключаться напрямую к магистральному газопроводу.

5. Подключение подачи воды, системы отопления и трубы ГВС

«ВНИМАНИЕ»

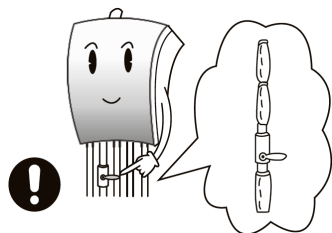

- Все открытые трубопроводы (кроме газовых труб) должны быть снабжены теплоизоляцией.
- Открытые участки труб в зимнее время могут быть повреждены морозом.
- Особенно важно обеспечить теплоизоляцию труб водоснабжения и подачи теплой воды.

- Перед установкой необходимо промыть трубы чистой водой (проточной), чтобы удалить из них любые посторонние предметы и вещества.
- Посторонние вещества и предметы внутри труб, понижают эффективность отопления и нагрева воды, а также ведут к поломке компонентов котла.

- Используйте чистую фильтрованную воду для отопления.
- Если пользоваться грунтовой или известковой водой, то срок эксплуатации котла уменьшится.

- Не добавляйте антифриз в трубу отопления.
- Это может привести к уменьшению срока эксплуатации котла или повреждению узлов и деталей.

- Не используйте алюминиевый материал для распределителя или радиатора отопления.
- Это может привести к коррозии и поломке котла.

- Не меняйте местами трубу обратной тяги и трубу ГВС.
- Это может привести к поломке или неисправностям котла.

Подключение трубы обратной ГВС

- Параметры трубы : G 1/2 дюйма
- В качестве водяной трубы используйте соответствующий материал.
- Установите клапан подачи воды к трубе обратной тяги ГВС.
- Соедините трубы ГВС фитингами для легкого отсоединения.
- Не устанавливайте клапан декомпрессии, давление воды должно быть не ниже 5 кг/см² (500 кПа).
- Установите нагнетательный насос в трубу обратной тяги ГВС в тех участках, где водяное давление низкое (обратите внимание, что насос необходимо устанавливать до определенного уровня воды)
- Откройте клапан подачи воды и удалите грязь из трубы перед тем, как соединить трубу обратной тяги ГВС к котлу.
- После соединения, пожалуйста, проверьте, нет ли протекания.
- При проверке протекания, после соединения с котлом, пожалуйста, используйте только чистую воду (нельзя использовать грунтовую или известковую воду).
- После соединения с котлом, при необходимости, теплоизолируйте трубу обратной тяги ГВС.

Подключение трубы ГВС

- Параметры трубы : G 1/2 дюйма
- В качестве водяной трубы используйте материал, соответствующий стандартам.
- Соедините трубы фитингами для легкого отсоединения.
- При необходимости, укоротите трубу ГВС насколько возможно.
- По возможности, избегайте сложных соединений с другими трубами.
- Следите за тем, чтобы в трубе не накапливался воздух.
- Откройте клапан подачи воды и удалите грязь (осадок, отложения и т.д.) в трубе перед тем, как присоединить трубу ГВС к котлу.
- После соединения, пожалуйста, проверьте, нет ли протекания.
- После соединения с котлом теплоизолируйте трубу ГВС.

Подключение отопления

- Параметры трубы : G 3/4 дюйма
- В качестве водяной трубы используйте материал соответствующий стандартам.
- Соедините трубы фитингами для легкого отсоединения.
- Не используйте алюминиевый материал для распределителя или радиатора отопления, это может привести к загрязнению и поломке котла.
- Перед установкой трубы произведите чистку, промойте трубу чистой водой. Пренебрежение данными действиями может привести к поломке котла.
- Используйте чистую воду для отопления (нельзя использовать грунтовую, известковую воду и антифриз).
- После соединения, пожалуйста, проверьте нет ли протекания.
- После соединения с котлом теплоизолируйте трубу.
- После подключения выпустите воздух из трубы.

6. Подключение к электросети

«ПРЕДУПРЕЖДЕНИЕ»

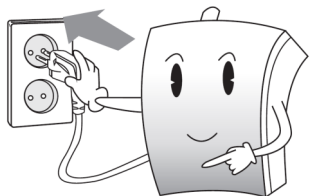

- Пожалуйста, установите электропроводку, которая совпадает с питанием котла.
- Правильное электропитание гарантирует нормальную работу данного котла. Если напряжение в сети выше, чем требуется, это может негативно сказаться на работоспособности котла, привести к его поломке или другим негативным последствиям.

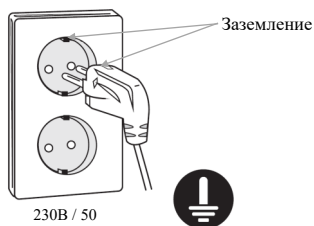

- Следует использовать розетку с заземлением.
- Имеется опасность поражения электрическим током.
- Если заземление не предусмотрено, обязательно нужно использовать заземляющий провод.
- В случае повышения напряжения до 230В, в местности с напряжением 110В, создание заземления особенно важно.

Электропроводка

- Электропроводка должна соответствовать госстандартам.
- Для защиты котла от резких и сильных скачков напряжения, рекомендуется установка стабилизатора напряжения.
- Используйте стабилизатор напряжения, потребляющий не менее 1 кВт/ч.
- Запрещается устанавливать электрическую розетку за заднюю стенку котла.
- Электрическая розетка для питания котла должна быть подключена к электросети дома проводом сечением не менее 1.2 мм²



7. Монтаж дымохода

«ПРЕДУПРЕЖДЕНИЕ»

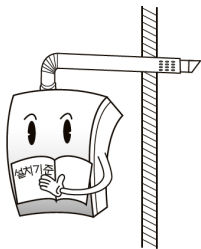

- При монтаже дымохода очень важно четко следовать инструкциям.
- Неправильная установка дымохода может привести к утечке выхлопного газа (угарного газа) и удушью, а также негативно повлиять на компоненты котла, сократив его срок эксплуатации.

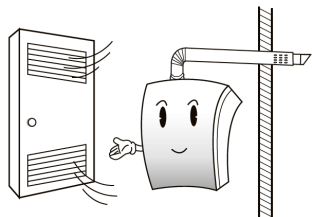

- Дымоход должен иметь хороший доступ к внешнему воздуху (вывод на улицу), а газы, выделяемые из его вентиляционного отверстия, ни в коем случае не должны попадать внутрь помещения.
- Это может стать причиной несчастного случая в результате нехватки кислорода и отравления угарным газом.



- Оборудование следует устанавливать в непроходном месте. Оно должно быть надежно укрыто от снега, дождя и ветра.
- Зимой на дымоходе могут образовываться сосульки. Их падение опасно травмами и материальным ущербом.

- При установке оборудования следует соблюдать соответствующие нормы монтажа газовых котлов, основанные на действующем законодательстве в сфере газового оборудования.
- Нарушение этих норм может привести к сокращению срока эксплуатации котла, пожару или отравлению угарным газом.

- Для подвода и отвода газов с котлами Daesung, следует использовать трубы прошедших официальную сертификацию производителей.
- В случае использования труб не прошедших сертификацию производителей, может произойти отравление угарным газом. Компания-производитель котла не несет ответственности за нарушение его работы и связанные с этим несчастные случаи, если при монтаже были использованы трубы не прошедших сертификацию производителей.

Установка дымохода для закрытого типа (FF)

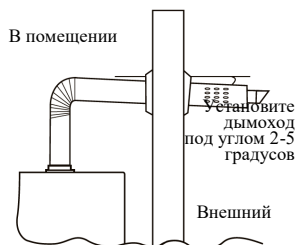

- Установите дымоход под углом 2-5 градусов вниз к уровню горизонта, чтобы обеспечить удаление конденсата и защиту котла от дождя.
- Может привести к сокращению срока эксплуатации оборудования.

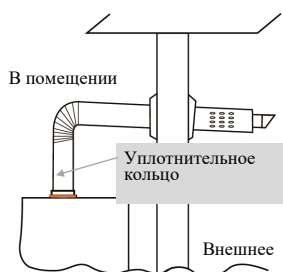

- Пожалуйста, проверяйте все соединения на дымоходе, на возможность утечки выхлопного газа
- Пожалуйста, установите уплотнительное кольцо на все соединения дымохода, во избежание утечки выхлопного газа. После установки проверьте отсутствие утечки выхлопного газа.
- Пожалуйста, при необходимости обработайте соединение между дымоходом и котлом с помощью герметика.
- Просачивание выхлопного газа опасно отравлением CO.

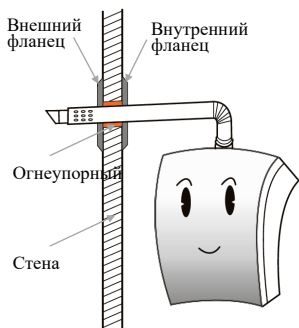

- Пожалуйста, изолируйте стену огнеупорным материалом.

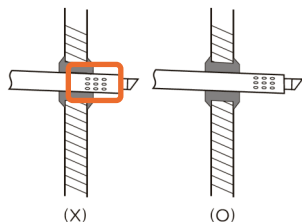

- Отверстия подачи и отвода газов дымохода не должны находиться в помещении, в стене или прилегать к ней.
- Это может стать причиной отравления угарным газом, образовавшимся в результате неполного сгорания вследствие недостатка кислорода.

Правила и способ установки дымохода

- Следует использовать дымоход из листовой нержавеющей стали, либо другого термостойкого металла, устойчивого к коррозии под воздействием конденсата и выхлопных газов.
- Отверстие подачи воздуха дымохода должно быть удалено от внешней стены как минимум на 50 мм.
- В пределах 15 мм от верха, низа, либо боковых по сторон верхней части дымохода, не должно быть никаких выступов.
- Расстояние от верхней части дымохода до выступа над ним, должно составлять не менее 250 мм.
- Во избежание попадания в котел конденсата и дождевой воды, дымоход следует устанавливать с уклоном вниз под углом в 2–5 градусов.
- Дымоход должен быть присоединен надежно, так чтобы сила в 300 Н (30 кг), примененная в осевом направлении, не могла его сместить.
- Длина дымохода должна составлять не более 5 м, при этом он может содержать до 2 сгибов.
- Стену, через которую выходит дымоход, следует изолировать огнеупорным покрытием.

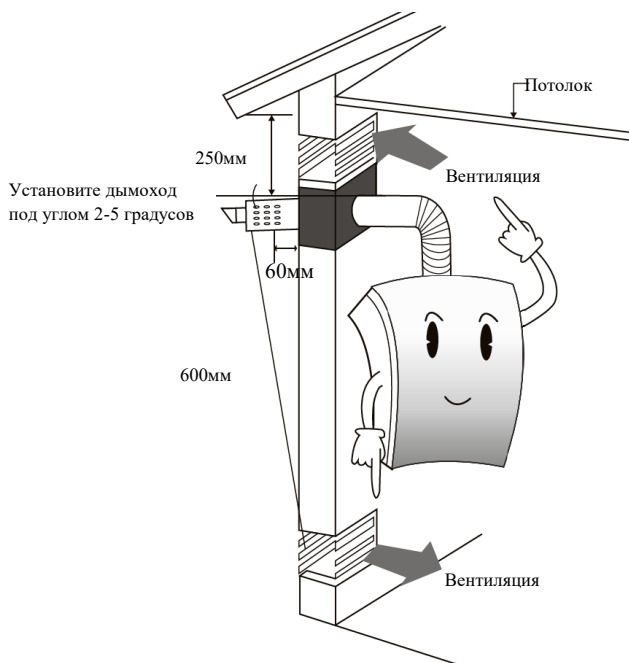

- На всех соединениях дымохода (отверстие для подачи воздуха, отверстие для отвода газа, гофрированная труба для подачи воздуха), необходимо установить уплотнительные кольца во избежание утечек. После установки необходимо проверить дымоход на герметичность.
- Место соединения между котлом и вытяжкой следует обработать термостойким силиконом или другим аналогичным материалом (исключая гипсоволокнистую ленту) для сохранения герметичности.
- Во избежание попадания выхлопных газов в помещение, зазор между дымоходом и краями отверстия в стене следует заполнить силиконом (чеканка шва).
- Дымоход следует закреплять зажимами, закрепленными на внутренней и внешней стенах.

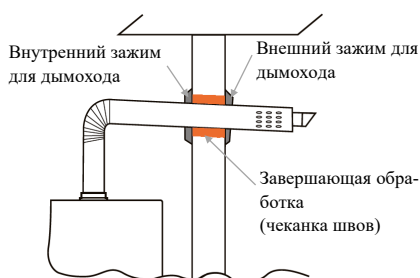
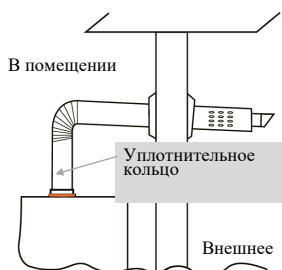

Расчёт максимальной длины дымохода

- Для каждого типа дымоходов максимальная длина рассчитывается одним из способов, указанных ниже.

Дымоход из алюминия диаметром 100/60 мм

Максимальная длина прямого дымохода составляет 5 м + первый присоединительный угол, который не учитывается в расчетах.

- Угол 90° эквивалентен 1 м прямой трубы
- Угол 45° эквивалентен 0.5 м прямой трубы

*Пример - если мы используем 2 угла 90°, один угол 45° и прямой отрезок трубы 1м, то расчётная длина будет равна $1*2+0.5*1+1 = 3.5$ м

Дымоход из нержавеющей стали диаметром 75/75 мм

Максимальная длина прямого дымохода составляет 5 м

- Угол 90° эквивалентен 1 м прямой трубы
- Угол 45° эквивалентен 0.5 м прямой трубы

*Пример - если мы используем 2 угла 90°, один угол 45° и прямой отрезок трубы 2м, то расчётная длина будет равна $1*2+0.5*1+2 = 4.5$ м

Проверка после установки дымохода

- Для обеспечения нормальной и безопасной работы котла после установки дымохода, следует проверить следующие элементы и заменить или доработать те места, где будут выявлены недостатки..

Проверка	Подтверждение
Надежно ли закреплено соединение дымохода?	
Герметичен ли дымоход?	
Установлен ли дымоход под наклоном вниз в 2–5 градусов?	
Нет ли поблизости от дымохода легко воспламеняющихся веществ?	
Не выступает ли верх дымохода от выступа (крыши) на расстояние, превышающее норму?	
Герметично ли отверстие в стене, через которое проходит дымоход?	
Нет ли поблизости от дымохода опасных веществ (баллонов с газом, баков с топливом)?	
Не превышает ли длина трубы дымохода 5 м (при условии, что число ее изгибов менее 2)?	

Установка коаксиального дымохода

- Необходимо проверить, корректно ли установлен коаксиальный переход.

Коаксиальный переход

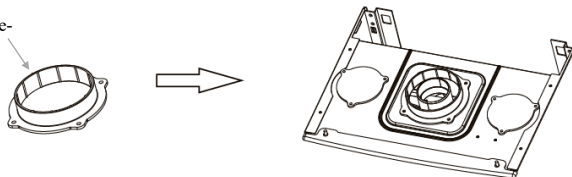

- Коаксиальный переход соединяется с резиновым уплотнителем.

Прокладка

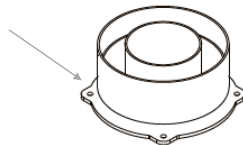

- Трубы для подачи и отвода газов необходимо присоединить к соответствующим отверстиям котла, запечатать лентой и закрепить винтами во избежание отсоединения.

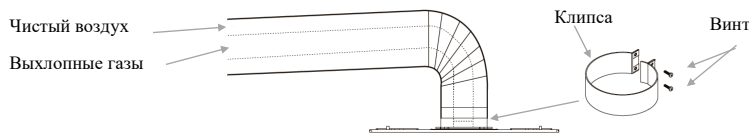

Способ установки корейского типа коаксиального дымохода (опционально)

- Из двух заглушек трубы подачи воздуха следует снять одну в том месте, где будет соединение. Отсоедините коаксиальный переход..

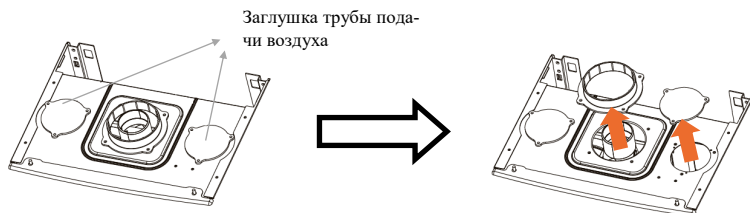

- Соедините разъемную муфту дымохода с трубой подачи воздуха.

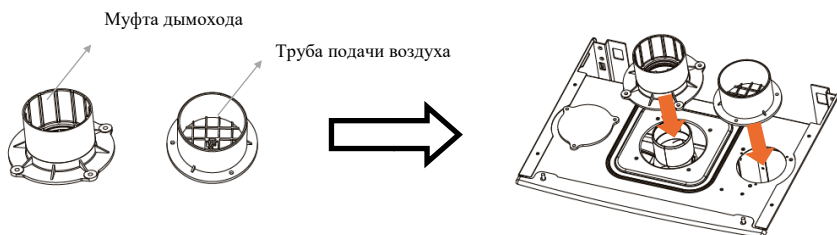

- Соедините со съемным дымоходом.
- В месте соединения не должно возникнуть разрыва.

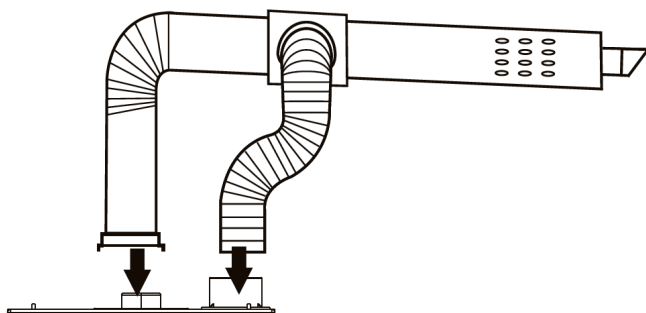

Правила и способ установки коаксиального дымохода

- Расстояние между отверстием коаксиального дымохода и внешней стеной должно составлять не менее 50 мм.
- Вокруг коаксиального дымохода, а также над ним, в радиусе 600 мм (в случае установки радиатора — 300 мм) не должно быть никаких воспламеняющихся материалов.
- Расстояние между коаксиальным дымоходом, окнами и проемами должно составлять не менее 600 мм, во избежание попадания выхлопных газов в помещение.
- Расстояние между вершиной коаксиального дымохода и верхним выступом должно составлять не менее 250 мм.
- Во избежание попадания в котел конденсата или дождевой воды, коаксиальный дымоход следует устанавливать с наклоном вниз под углом в 2–5 градусов.
- Коаксиальный дымоход должен быть изготовлен из листовой нержавеющей стали, либо другого термостойкого металла, устойчивого к коррозии под воздействием конденсата и выхлопных газов.
- Коаксиальный дымоход для отвода газов должен быть прочно присоединен и выдерживать силу в 300 Н (30 кг), примененную в осевом направлении.
- Если коаксиальный дымоход для отвода газов проходит через стену с воспламеняющейся поверхностью, то на стену вокруг дымохода следует изолировать покрытием из металла или какого-либо иного огнеупорного материала, толщиной не менее 20 мм
- Во избежание утечек на всех соединениях (вывода газов) дымохода, необходимо устанавливать уплотнительные кольца, а после установки следует выполнить проверку на герметичность.
- Место соединения (вывода газов) между котлом и дымоходом следует обработать термостойким силиконом или другим аналогичным материалом (исключая гипсоволокнистую ленту) для сохранения герметичности.
- Место прохождения трубы для вывода газов в стене, следует обработать силиконом, во избежание попадания выхлопных газов обратно в помещение (чеканка).
- При удлинении, максимальная протяженность коаксиального дымохода не должна превышать 5 м, а число сгибов должно быть не более 2.
- В случае удлинения коаксиального дымохода, для обеспечения прочности, необходимо установить по 1 подвеске (фиксирующему зажиму) на каждые 900 мм длины начиная с точки опоры.

- Коаксиальный дымоход должен быть полностью открыт (со всех сторон). В тех случаях, когда часть конструкции скрыта в потолке или ином структурном элементе, необходимо обеспечить максимальную герметичность соединения и покрыть его дополнительно металлом или каким-либо иным огнеупорным материалом, во избежание утечки выхлопных газов.

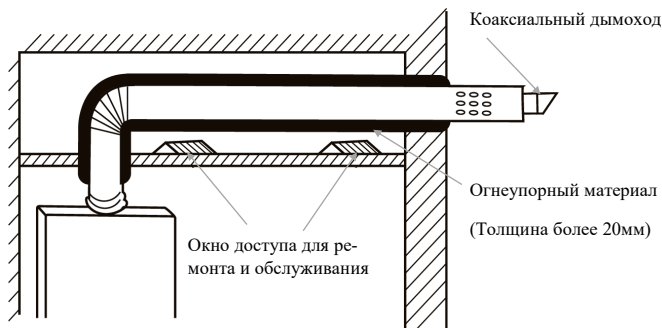

- Место соединения, также, следует непременно обработать термостойким силиконом или другим подобным материалом.
- Также, необходимо установить окно доступа для ремонта и обслуживания.
- Коаксиальный дымоход следует присоединить к газоотводному отверстию котла таким образом, чтобы замыкающее устройство попало в паз.
- Убедитесь, что колено и удлинительная труба необходимо следить за тем, чтобы на швах не возникло разрывов.

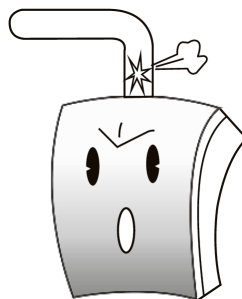
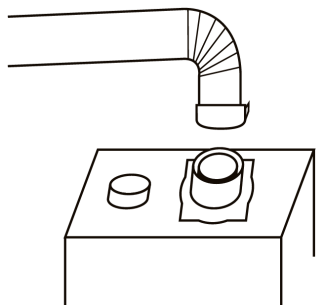

Правила и способ установки отдельного дымохода с совмещенным вентиляционным колпаком

- В совмещенной вытяжке используется структура с глухим концом и боковыми отверстиями.
- Если котел установлен на верхнем этаже, а расстояние от отверстия общей вытяжки до вытяжки котла составляет не более 4 м, следует установить отдельную дымоотводящую трубу (а не присоединять ее к отверстию общей вытяжки.)
- Совмещенный вытяжной колпак должен находиться на высоте не менее 1,5 м от поверхности крыши (если на крыше имеются выступы, то точка отсчета это их края).
- Совмещенный вытяжной колпак должен быть укрыт от порывов ветра.
- Дымоотводящая труба должна быть прочно присоединена и выдерживать силу в 300 Н (30 кг), примененную в осевом направлении.
- Место соединения между котлом и дымоотводящей трубой следует обработать термостойким силиконом или другим аналогичным материалом (исключая гипсоволокнистую ленту
- У), для сохранения герметичности.

Стандартная установка раздельного дымохода с совмещенным вентиляционным колпаком



«Пример раздельного дымохода на совмещенном вентиляционном колпаке»

- Пожалуйста, не присоединяйте к общему дымоходу более 2 котлов с одного этажа.
- Пожалуйста, не присоединяйте котел к отверстию общего дымохода с помощью кирпичей и т.п.
- Пожалуйста, не пытайтесь помешать потоку выхлопных газов выходить из дымохода.
- Пожалуйста, для предотвращения попадания встречного ветра, установите котел, расположенный на самом верхнем этаже, на расстояние не менее 4м от потолка общего блока.

Правила и способ установки раздельного дымохода с совмещенным вентиляционным козлаком

- Для общего дымохода устанавливается соответствующая поверхность, в соответствии с законодательством РФ об установке газовых котлов.
- Пожалуйста, устанавливайте дымоход вертикально. Поверхность под трубу должна быть квадратной, с соотношением ширина:длина, 1:1.4
- Данные по поверхности дымохода:
 - $\text{Площадь поверхности общего дымохода (мм}^2\text{)} = \text{Объем потребления газа (кКал.ч)} * 0.6 \text{ (мм}^2\text{/кКал)} * \text{Показатель одновременного использования котлов (F)} + \text{Горизонтальная поверхность дымохода (мм}^2\text{)} * \text{Максимальное количество дымоходов на одном этаже (=2)}$
- Показатель одновременного использования котлов (F)

Количество котлов	Показатель одновременного использования котлов	Количество котлов	Показатель одновременного использования котлов
1	1.00	12	0.80
2	1.00	13	0.80
3	1.00	14	0.79
4	0.95	15	0.79
5	0.92	16	0.78
6	0.89	17	0.78
7	0.86	18	0.77
8	0.84	19	0.76
9	0.82	20	0.76
10	0.81	Более 21	0.75
11	0.80		

«ВНИМАНИЕ»

- Для подвода и отвода газов, с котлами Daesung, следует использовать исключительно трубы прошедших официальную сертификацию производителей.
- В случае использования труб не одобренных нами производителей может произойти отравление угарным газом.
- Компания-производитель оборудования не несет ответственность за нарушение в работе котла и связанные с этим другие негативные последствия, если при монтаже были использованы трубы не прошедших сертификацию производителей.

8. Установка дополнительного пульта (опционально)

Место установки

- Установка выполняется преимущественно возле стены отопляемого помещения.
- Оборудование устанавливается на высоте 1,2–1,5 м от пола, в хорошо проветриваемом помещении.
- Не рекомендуется устанавливать оборудование в помещениях, открытых для прямого солнечного света, с высокой температурой, повышенной влажностью, риском попадания влаги, легко доступных для детей, а также в ванной.
- Комнатный термостат следует устанавливать в помещении, в котором его будет легко регулировать, а после установки необходимо бережно обращаться с ручкой регулирования температуры воды для отопления.
- Комнатный термостат предпочтительно устанавливать в помещении, где есть место для его демонтажа в случае ремонта.
- При установке комнатного термостата не следует нажимать на него или как-либо еще применять к нему чрезмерную силу.

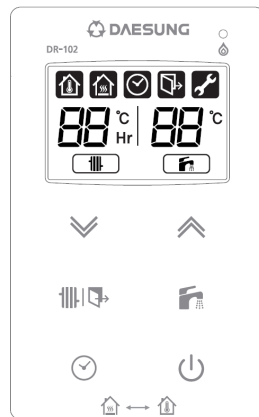

Способ установки

■ Установка комнатного пульта на распределительной коробке

1. Снять заднюю крышку комнатного пульта, затем прикрепить ее к распределительной коробке при помощи 2 (4*3,5) винтов с потайной головкой.

* Не путайте верх и низ задней крышки.

2. Провода комнатного пульта, выходящие из котла (2 провода) следует подсоединить к 2-м коннекторам сзади термостата, после чего поместить в углубление для проводов.

3. Чтобы зафиксировать пульт, его нужно вставить в кронштейн, задвинуть, слегка потянув вниз.

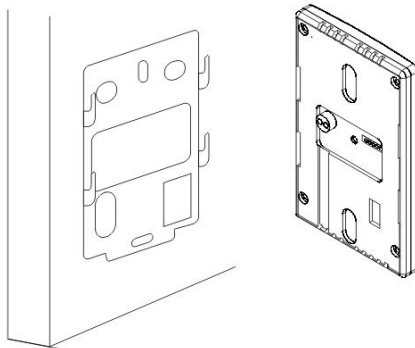
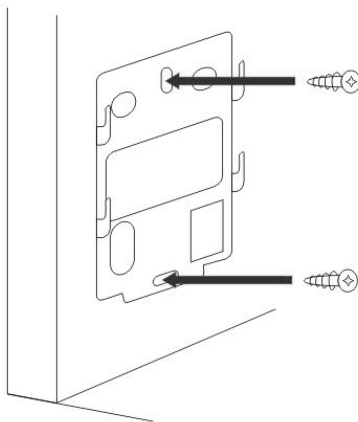

■ Установка комнатного пульта на деревянной или иной стене

1. Кронштейн пульта следует зафиксировать шурупами.

* Для крепления на бетонной стене в ней выполняются отверстия (диаметром 3,5* и глубиной 30 мм), а затем кронштейн и задняя крышка прикрепляются на дюбелях.

2. 2 провода для пульта, выходящие из котла, следует присоединить к 2-м коннекторам для проводов сзади термостата, а затем поместить в углубление для проводов.

3. Чтобы зафиксировать пульт, его нужно вставить в кронштейн, задвинуть, слегка потянув вниз.

9. Эксплуатация

- Данная инструкция должна находиться у пользователя.

Этап	Комментарии
Подготовка	⇒ Проверьте, правильно ли установлены котел и трубы (пожалуйста, следите за соблюдением госстандартов).
	⇒ Пожалуйста, откройте все клапаны отопления (все клапаны, связанные с водой должны быть открыты).
Проверка работы	⇒ Пожалуйста, включите электропитание.
	⇒ Пожалуйста, подайте воду в трубу отопления. <ol style="list-style-type: none"> 1) Откройте клапан водомера и трубу ГВС в нижней части котла. 2) Поверните клапан подачи воды против часовой стрелки и подайте воду. 3) Если манометр показывает 1-2 бар (98-196 Па), значит вода подается в достаточном объеме. ⇒ Пожалуйста, подайте воду в конденсационный котел. Проверьте, слита ли вода (пожалуйста, установите шланг слива после проверки).
	*Если вода подается через трубу конденсата, пожалуйста, вернитесь к исходному положению.
Защита от замерзания и чистка котла	⇒ Воздух в газовой трубе. <ol style="list-style-type: none"> 1) Пожалуйста, откройте клапан подачи газа. Пожалуйста, проверьте давление подаваемого газа. 2) Пожалуйста, включите контроллер температуры, затем установите температуру отопления. 3) Пожалуйста, проверьте, правильно ли работает котел? Если котел не работает, а лампа горит 1 минут после включения, пожалуйста, повторите пункт 2. Пожалуйста, откройте вентиляционное отверстие газовой трубы.
	⇒ Пожалуйста, после завершения испытания котла, включите температурный контроллер.
	⇒ Пожалуйста, проверьте теплоизоляцию всех труб котла. ⇒ Пожалуйста, проверьте нет ли вокруг котла горячих материалов и уберите их, если имеются.

10. Технические характеристики

Модель			E12	E14	E17	E21	E25					
Назначение		Настенный двухконтурный котел										
Тип газа		Природный / Сжиженный										
КПД		%	91									
Номинальная мощность	Отопление	кВт	12	14	17	21	25					
	ГВС	кВт	17	17	21	25	25					
Площадь отопления		м ²	120	140	170	210	250					
Диапазон регулировки температуры		Отопление	°C									
		ГВС	37~60									
Рабочего давления	Макс.	Отопление	бар									
		ГВС						3				
	Мин.	Отопление						0.5				
		ГВС										
Производительность ГВС		ΔT=25°C	л/м	9.7	9.7	12.1	14.3	14.3				
		ΔT=40°C		6.1	6.1	7.5	9.0	9.0				
Номинальный расход газа (Отопление)		Природный (G20)	м ³ /ч	1.40	1.63	1.98	2.44	2.91				
		Сжиженный (G30)	кг/ч	1.04	1.21	1.47	1.82	2.17				
		Сжиженный (G31)	кг/ч	1.03	1.20	1.45	1.79	2.14				
Давление газа на входе		Природный (G20)	Мбар									
		Сжиженный (G30)						17~25				
		Сжиженный (G31)						25~35				
Напряжение		В/Гц	230/50									
Расход электричества		Вт	102	102	102	110	110					
Диаметры дымохода		мм	60/100(80/80)									
Размер соединительных труб		Отопление	дюйм									
		ГВС						G 3/4				
		ГАЗ						G 1/2				
Размер (ШХДХН)		мм	410X700X325									
Вес		кг	33	33	33	34	34					

Схема установки котла

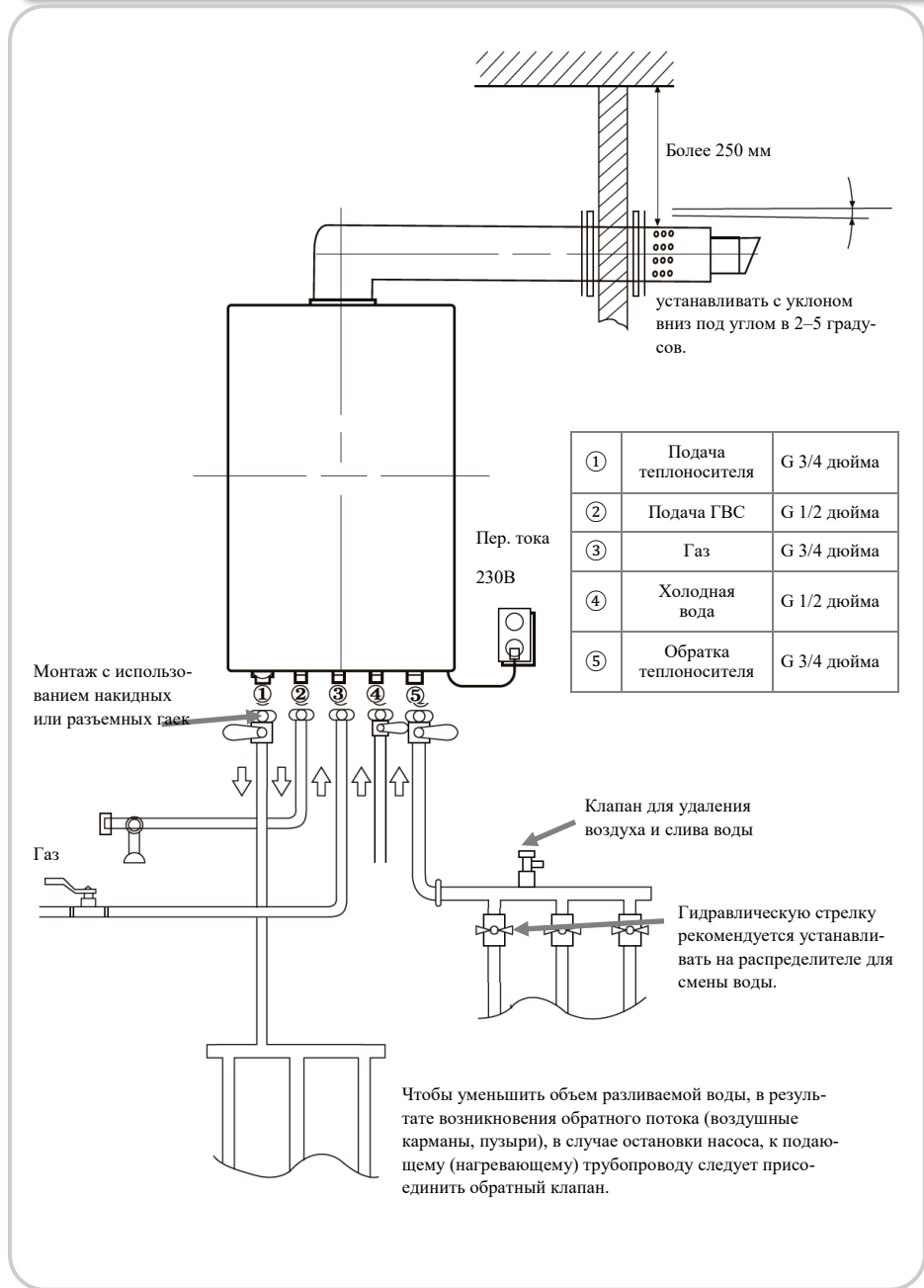

ИНСТРУКЦИЯ ПО УСТАНОВКЕ

Схема установки котла

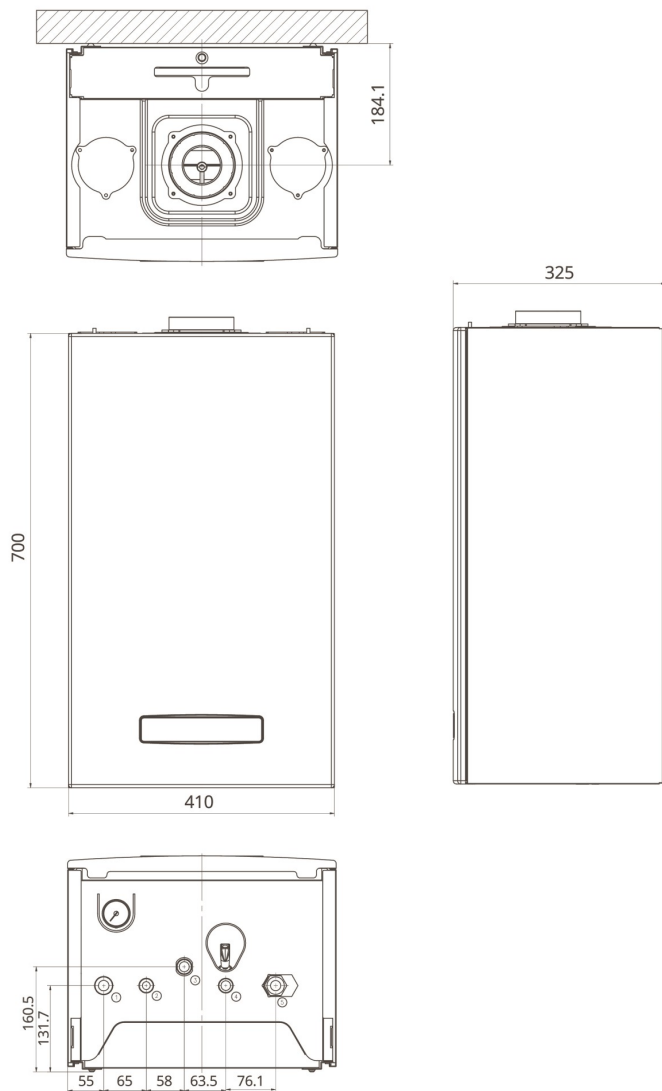

MEMO

