



EN

OWNER'S MANUAL



Dehumidifier



**MODELS: CH-D008WDP6-20LD
CH-D016WDP6-40LD**

For proper operation, please read and keep this manual carefully.

Designed by Cooper&Hunter International Corporation, Oregon, USA
www.cooperandhunter.com

Content

Operation Notices

- Operation Area.....1
- Safety Precautions.....2
- Parts Name.....3
- Check Before Operation.....4

Operation Instructions

- Operation Method.....5
- Drainage Method8

Maintenance

- Clean and Maintenance.....11

Malfunction

- Troubleshooting.....14
- Error Codes16

Note:

Graphics in this manual are only for reference. Please refer to actual products for specific details.

Safety Precautions

- This appliance can be used by children aged from 8 years and above and persons with reduced physical, sensory or mental capabilities or lack of experience and knowledge if they have been given supervision or instruction concerning use of the appliance in a safe way and understand the hazards involved.
- Children shall not play with the appliance.
- Cleaning and user maintenance shall not be made by children without supervision.
- Before operation, please check the power cord if it complies with the requirement indicated on the nameplate.
- Before cleaning, please turn it off and unplug the dehumidifier.
- Make sure the power cord is not pressed by any hard objects.
- Do not remove the power plug or move unit by pulling the power cord.
- Do not operate any heating appliances near the dehumidifier.
- Do not move or get the power plug with wet hands.
- Please use grounded power cord and make sure it's well connected and not damaged.
- Children and disabled people are not allowed to use the dehumidifier without supervision.
- Keep children from playing or climbing on the dehumidifier.
- Memory function is included in this dehumidifier. When nobody is taking care of the unit, please turn it off and remove the power plug or disconnect power.
- Do not repair or disassemble the unit by yourself.
- Damaged power cord must be replaced by qualified technicians or manufacturer.
- If abnormal condition occurs (e.g. burned smell), please disconnect power at once and then contact local dealer.
- Dehumidifier can not be disposed of everywhere. If you want to get rid of this dehumidifier, please check with local handling disposal or information service center about what to do.
- Do not use an extension cord.

Operation Area

- This dehumidifier is intended for indoor applications only. It should not be used for commercial or industrial applications.
- Place the dehumidifier on a smooth and level floor.
- During operation, the nearby enclosed space, such as wardrobe can't be dehumidified.
- Place the dehumidifier in an area where the temperature will not below 5°C or above 35°C.
- During operation, please make sure there's enough space around the unit.
- Close all doors, windows and other outside openings of the room to improve the working effect.
- Please keep the air inlet/outlet clean and not blocked.
- Avoid direct sunlight.

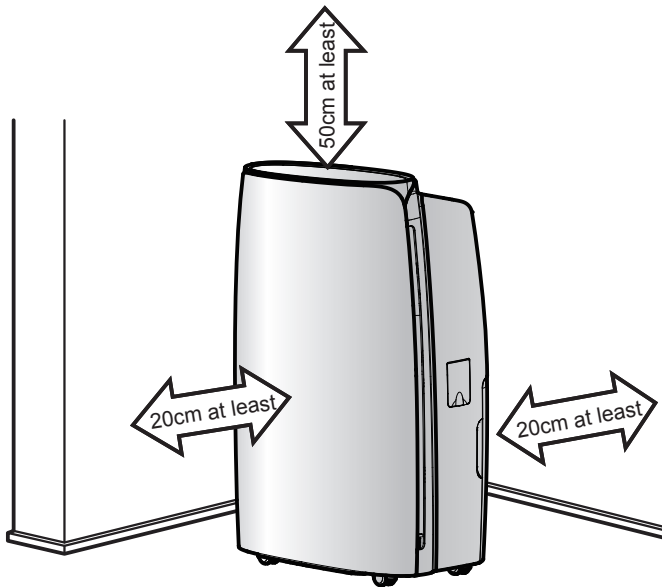

Note:

- The dehumidifier has rollers to aid placement. Do not attempt to roll the dehumidifier on carpet or over objects. Otherwise, water may spill out from the bucket or the dehumidifier may get stuck by the objects.
- Please stop operation before moving the dehumidifier. The tilting angle can't be too large when moving the unit. Do not move the unit along front or back direction.

Parts Name

Front Side

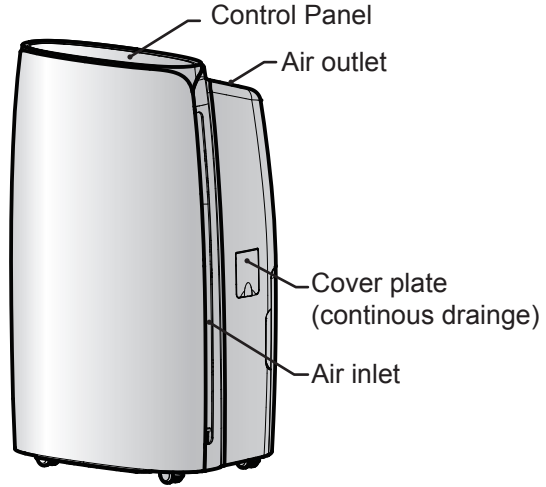

Back Side

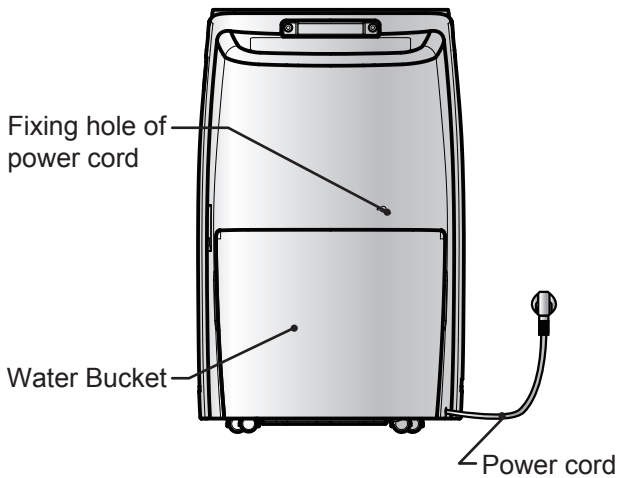

Check Before Operation

Before operation, please first check whether float is properly placed.

Below are the checking steps:

1. Hold the handles on both sides of the water bucket and pull it out following the arrow direction.

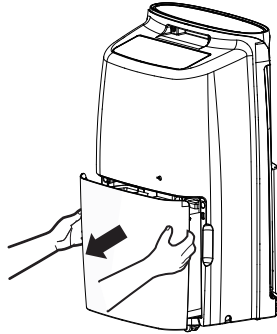

2. Check whether float in the water bucket is properly placed. It might have been moved a little after long-time transportation. If it's not placed properly, move it to the correct position by hand.

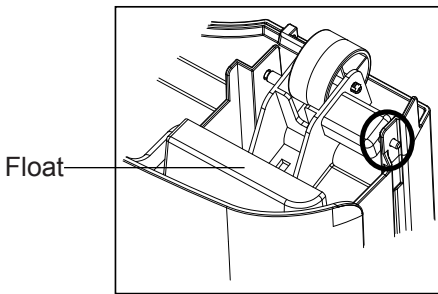

Correct Position

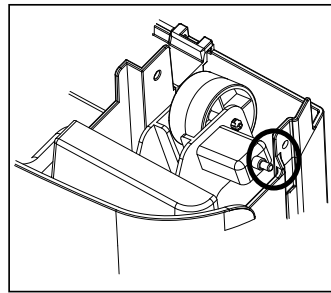

Wrong Position

3. Replace the bucket as instructed in step 1.

Operation Method

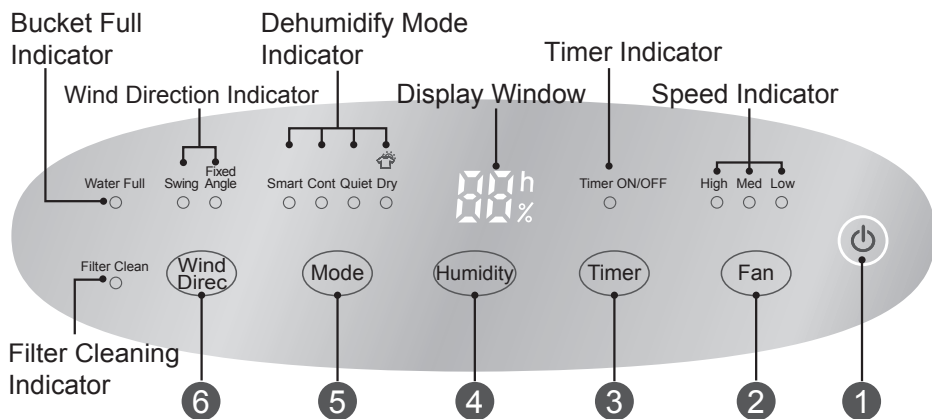

Notes:

- Water bucket must be correctly installed for operation.
- Do not remove the bucket while unit is in operation.
- If you want to use drain hose to drain water away, please install the hose according to section "Drainage method".
- Each time pressing the effective button on the control panel will give out a "beep" sound.
- When power is connected, power indicator on the control panel will be on and dehumidifier gives out a "beep" sound simultaneously.

Basic Functions of the Buttons

- 1** ON/OFF Button
Press this button to turn on/off dehumidifier.
- 2** Fan Button
Press Fan button can set high, medium or low fan speed. When the corresponding indicator is on, it indicates the current fan speed has been set.
- 3** Timer Button
Press Timer button to set timer on or timer off. The timer can be set in 1h increment among 0-24h with each press of Timer button. If hold the Timer button, time will increase rapidly circularly. After timer is set, time will be displayed for 5s and timer indicator will be on.

4 Humidity Button

Press Humidity button to set your required humidity. If hold Humidity button, humidity can be set in 10% increment among 30%-80% circularly. After that, the set humidity will be displayed for 5s.

5 Mode Button

Press Mode button can set 4 kinds of dehumidify mode - Smart, Cont., Quiet and Dry.

- If smart indicator is on, it indicates the unit enters into smart mode. The unit will intelligently select the comfortable humidity for human according to current temperature.
- If cont indicator is on, it indicates the unit enter into continuous dehumidify mode. The unit will always dehumidify only until the humidity is decreased to the inapplicable humidity of human.
- If the quiet indicator is on, the unit enter into quiet mode. The unit will intelligently select the comfortable humidity for human according to current temperature. The unit will operate at the fan speed whose noise is the lowest. The fan speed can't be adjusted.
- If the dry indicator is on, the unit enters into dry mode. After clothes are dried, room humidity will be kept at certain range to prevent mildew. Under dry mode, fan speed and humidity can't be adjusted.

Note:

- Under smart mode and quiet mode, if room humidity is lower than set humidity, or lower than the defaulted comfortable temperature, the unit will stop dehumidifying.
- Under dry mode and cont mode, the humidity can't be adjusted. Under dry mode and quiet mode, fan speed can't be adjusted.

6 Wind Direc Button

When swing of horizontal louver is needed, press Wind Direc button to select swing or fixed angle. When Swing light of Wind Direc indicator is on, the horizontal louver begins to swing; when Fixed Angle light is on, the horizontal louver stays at current position.

Other Instructions

1. Alarm Warning

If the water bucket is full or the water bucket hasn't been put on the correct position for 3mins, the buzzer will give out sound for 10s for reminding you to empty the water bucket or re-install the water bucket at correct position.

2. Auto Stop

When bucket is full, remove the unit or not placed the unit correctly or the humidity is 5% lower than the set humidity, the unit will stop operation automatically.

3. Memory Function

If power failure, all settings will be memorized. After power recovery, the unit will resume operate according to the memorized settings.

4. Bucket full light

This indicates that bucket is full or removed or not placed correctly.

5. Filter reset

When the indicator of filter clean is on, it needs to clean filter. After filter is cleaned, press Fan button and Humidity button simultaneously and then the indicator of filter clean will be off.

6. Child lock function

Press Mode button and Timer button simultaneously for 1s to enter into child lock protection. After pressing any button, LC will be displayed to indicate buttons are locked. Press Mode button and Timer button simultaneously for 1s again to release shielding function.

Drainage Method

Method 1: Drain water through water bucket

Notes:

- Do not remove the bucket when unit is in operation or has just stopped. Otherwise it may cause some water to drip on the floor.
 - Do not use the hose if using water bucket to collect water. When the hose is connected, water will be drained out through it instead of into the bucket.
1. Hold the handles on both sides of the water bucket and pull it out following the arrow direction. (Attention: Pull out the bucket carefully in case the water may spill out from the bucket and onto the floor.)

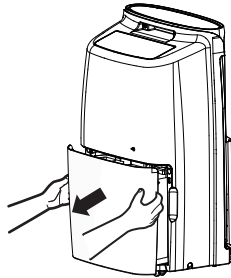

2. Pour out the water.

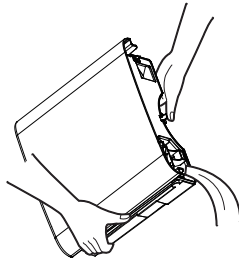

3. Replace bucket in the dehumidifier according to the arrow direction.

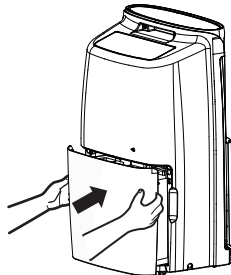

Method 2: Drain water through drain hose

This unit is connect with drain outlet. User can purchase the drain hose whose inner diameter is 14mm (length is 1.3-1.5m) and assemble it on the drain adapter to drain condensate water. When assembling the continuous drain equipment, do turn off the unit and pull out the power plug.

1. Open continuous drain outlet and then remove the drain cover along the arrow direction as shown in below arrow.

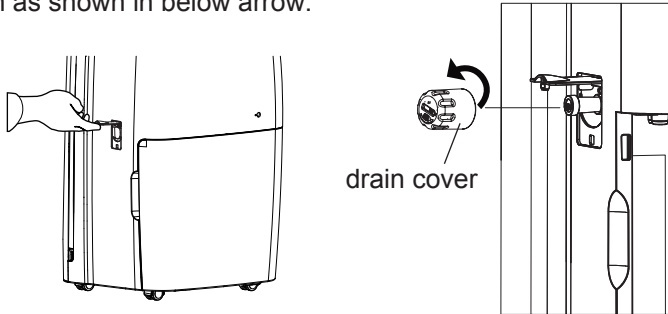

Note:

When using the water bucket to drain water, please re-assemble the drain cover and the drainage choke plug. Otherwise, leakage may occur when using water bucket to drain water.

2. Remove the drainage choke plug at first, rotate the drainage adapter into the continuous drain outlet in clockwise direction.
Pull the drainage adapter through the continuous drain outlet, and then rotate it into the drain outlet of the unit tightly. Please check whether the gasket is in good condition.

Note:

After removing the drainage choke plug, there will be a little residual condensate water. Please use container to collecting it to prevent moistening the floor.

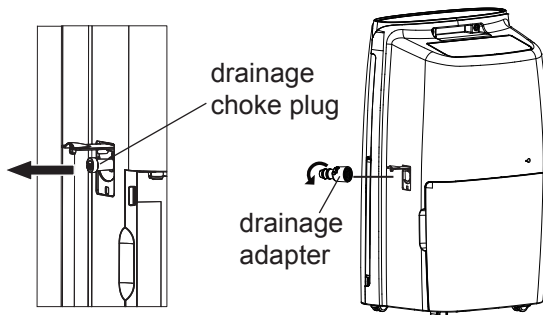

3. Insert the drain hose into drainage adapter to make sure the water won't leak out. The horizontal height of drain hose should not be higher than the drain outlet. Do not block the drain outlet to make the condensate water can be drained out smoothly. Please check drainage adapter and drain hose periodically to see whether they are connected tightly and whether they are damaged or blocked.

Note:

Please make sure the drain hose is put along the direction of drain out of water bucket. Insert one end of drain hose into the floor drain and then cover the lid of floor drain. Please do not press and flatten the drain hose.

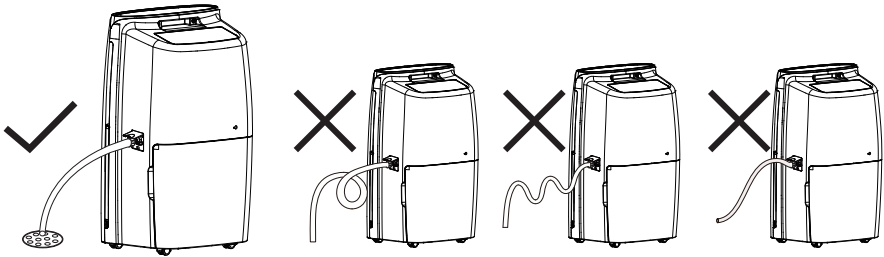

Clean and Maintenance

Warning:

- Before cleaning, turn off the dehumidifier and disconnect the power. Otherwise, it may lead to electric shock.
- Do not wash the dehumidifier with water, or it may lead to electric shock.
- Do not use volatile liquid (such as thinner or gasoline) to clean dehumidifier. Otherwise it will damage unit's appearance.

1. Grille and Case

To clean the case:

When there is dust on the case, use soft towel to dust it off; When the case is very dirty (greasy), use mild detergent to clean it.

To clean the grille: Use a dust catcher or brush.

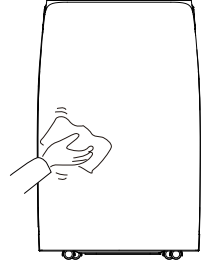

2. Air Filter

1. Remove panel

Open the clasps at both sides of lower side of panel, open the panel as shown in fig ①, and open it to 20°. Do not open it forcibly or open the angle too large. As shown in fig ②, pull up the panel to remove it.

2. Remove air filter

As shown in fig ③, pull the clasps of air filter outwards to remove the air filter.

3. Clean air filter

Use dust catcher to absorb dust on the surface of air filter. If the air filter is very dirty, clean it with warm water melted with neutral detergent and then dry it completely.

4. Install air filter

Insert the clasp at lower part of air filter into the unit and then press the air filter downwards until you have heard a sound. After that, re-assemble the panel.

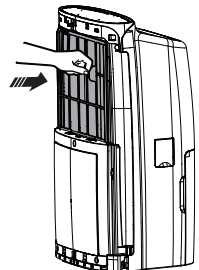
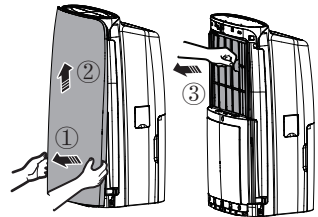

Warning:

- Do not operate the dehumidifier without a filter. Otherwise the evaporator will catch dust and affect unit's performance.
- Do not dry the air filter with fire or electric hair dryer. Otherwise the air filter may be unshaped or caught on fire.
- Don't use dust catcher or brush to clean the air filter. Otherwise the air filter may be destroyed.

3. Water Bucket

Every few weeks, clean the bucket to prevent growth of mold, mildew and bacteria. Use soft brush to clean the bucket and then rinse it.

CH-D008WDP6

1. Take out the water bucket and then pour out the residual water.
2. Press down 4 buckles around the water bucket. Lift up the drain lid.

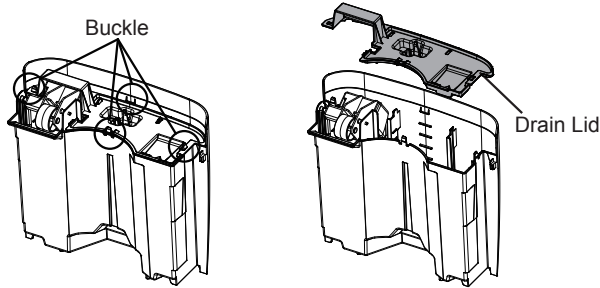

3. After cleaning, replace the drain lid and make sure the float of water bucket is placed properly. The side with foam plastic should be beneath the drain lid. Do not remove the foam plastic on the float.

CH-D016WDP6

1. Take out the water bucket and then pour out the residual water.
2. As shown in the figure, rotate the handle to make it out from the shaft hole and then remove the handle. Open the four clasps on water tank cover and then remove the cover.

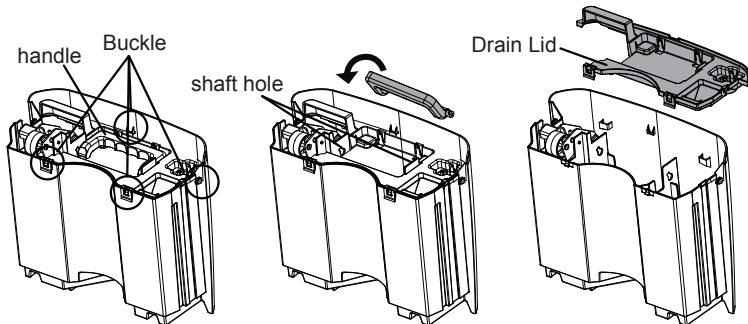

3. After cleaning, replace the drain lid and handle, and make sure the float of water bucket is placed properly. The side with foam plastic should be beneath the drain lid. Do not remove the foam plastic on the float.

Check Before Use-season

- Check whether air outlet is blocked.
- Check whether power plug and power socket are in good condition.
- Check whether air filter is clean.
- Check whether drain hose is damaged.

Care After Use-season

- Disconnect power.
- Clean air filter and case.
- Clean dust and obstacle of the dehumidifier.
- Empty the water bucket.

Long-time Storage

If you won't use the dehumidifier for a long time, we suggest that you follow the steps below in order to maintain the unit in good condition.

- Make sure the water inside the water bucket is poured out and then drain hose is removed.
- Unplug the dehumidifier and pack the power cord.
- Clean the unit and then wrap it well for preventing dust.

Troubleshooting

- Not all the following problems are malfunctions.

Problem	Possible Causes
Dehumidifier is not operating. Controls can not be set.	<ul style="list-style-type: none"> ● Unit is operating in an area where temperature is higher than 35°C or lower than 5°C. ● Bucket is full.
Noise suddenly rises during operation.	<ul style="list-style-type: none"> ● Noise will rise if compressor has just started. ● Power supply problem. ● Unit is placed on uneven floor.
Humidity does not drop.	<ul style="list-style-type: none"> ● Area to be dehumidified is too large. The capacity of your dehumidifier may not be adequate. ● Doors are open. ● There might be some device producing vapor in the room.
Little or no effect in dehumidifying	<ul style="list-style-type: none"> ● Room temperature is too low. ● Humidity level may be improperly set. ● If unit is operating in a room where temperature is from 5 to 15 °C, it will start to defrost automatically. Compressor will stop for a brief period of time(fan will operate in high fan speed). When unit finishes defrosting, it will be back to normal operation.
When first operated, the air emitted has musty-odor.	<ul style="list-style-type: none"> ● Due to temperature rising of heat exchanger, the air may have some strange smell at the beginning.
Unit has noises.	<ul style="list-style-type: none"> ● There might be some noise if unit is operating on wooden floor.
Swooshing sound is heard.	<ul style="list-style-type: none"> ● Normal. This is the sound of the flow of refrigerant.

- Problem of water leakage

Problem	Possible Causes	Solution
When using drain hose, there is water in the bucket.	<ul style="list-style-type: none"> ● Examine the drainage joint. 	<ul style="list-style-type: none"> ● Connect the drainage joint well.
	<ul style="list-style-type: none"> ● Drain hose is not correctly installed. 	<ul style="list-style-type: none"> ● Clear the obstacle from the drain hose.
	<ul style="list-style-type: none"> ● Drain hose is not correctly installed. 	<ul style="list-style-type: none"> ● Remove the drain hose and replace it. Be sure that the hose is correctly installed.

● Dehumidifier can't be started up.

Problem	Possible Causes	Solution
Power indicator is not lit when power is connected.	<ul style="list-style-type: none"> ● Power is not supplied for the dehumidifier or the power plug is not well inserted. 	<ul style="list-style-type: none"> ● Check if power is lost. If yes, wait for the power to restore. ● If not, check whether the power circuit or power socket has been damaged. ● Check whether power plug is loosen. ● Check whether power cord is damaged.
	<ul style="list-style-type: none"> ● Fuse is blown. 	<ul style="list-style-type: none"> ● Replace the fuse.
Bucket full indicator is lit up.	<ul style="list-style-type: none"> ● Bucket is not properly placed. ● Water is full in the bucket. ● Bucket has been removed. 	<ul style="list-style-type: none"> ● Empty the bucket and replace it.
Unit can function normally but it can not start up.	<ul style="list-style-type: none"> ● Humidity is set too high. 	<ul style="list-style-type: none"> ● If you want the air drier, press - button to lower the figure or press CO button for unit to dehumidify continuously.

● Dehumidifier does not dry air as intended.

Bad dehumidifying performance	<ul style="list-style-type: none"> ● Check whether there is any obstacle around the unit. 	<ul style="list-style-type: none"> ● Make sure there is no curtain, shutter or furniture that blocks the dehumidifier.
	<ul style="list-style-type: none"> ● Air filter is dusty and blocked. 	<ul style="list-style-type: none"> ● Clean the filter.
	<ul style="list-style-type: none"> ● Doors and windows are left open. 	<ul style="list-style-type: none"> ● Make sure all doors and windows and other opening to the outside have been closed.
	<ul style="list-style-type: none"> ● Room temperature is too low. 	<ul style="list-style-type: none"> ● Warm temperature is good for dehumidification. Low temperature will reduce unit's working effect. This unit should be working in a place where temperature is above 5°C.

Error Codes

● Unit's Malfunction Codes

No.	Malfunction Name	Display Code	Unit's Condition	Possible Causes
		Display Window		
1	Ambient Temperature Sensor Malfunction	F1	Compressor and fan motor stop. This button is invalid.	● Ambient temperature sensor is loosen or is poorly connected with the terminal of display board.
				● Some element of display board may have been put upside down and cause short circuit.
				● Ambient temperature sensor is damaged(Please refer to Checking Table for Temperature Sensor Resistance).
				● Display board is damaged.
2	Tube Temperature Sensor Malfunction	F2	Compressor and fan motor stop. This button is invalid.	● Temperature sensor on the evaporator is loosen or is poorly connected with the terminal of display board.
				● Some element of display board may have been put upside down and cause short circuit.
				● Temperature sensor on the evaporator is damaged(Please refer to Checking Table for Temperature Sensor Resistance).
				● Display board is damaged.
3	Humidity Sensor Malfunction	L1		<ul style="list-style-type: none"> ● Humidity sensor is short-circuited. ● Humidity sensor is damaged. ● Display board is damaged.

No.	Malfunction Name	Display Code	Unit's Condition	Possible Causes
		Display Window		
4	Freon-lacking protection	F0	The compressor stops; the fan motor keeps on running.	<ul style="list-style-type: none"> ● Refrigerant is leaking. ● System is blocked.
5	Overload protection	H3		<ul style="list-style-type: none"> ● Ambient operation condition is bad. ● The evaporator and condenser are blocked with filth. ● The system is abnormal.

Model		CH-D008WDP6-20LD	CH-D016WDP6-40LD
Dehumidifying	L/D	20	40
Power input	W	345	570
Temperature	°C	+5/+35	+5/+35
Airflow Volume	m ³ /h	130/115/105	230/195/170
Water Tank Volume	L	4	7
Sound Pressure Level	dB(A)	43/41/39	46/43/41
Net Weight	kg	15	23
Outline Dimension(W*H*D)	mm	363*577*245	396*625*286
Refrigerant		R134	R410

Designed by Cooper&Hunter International Corporation, Oregon, USA
www.cooperandhunter.com
E-mail: info@cooperandhunter.com

* Cooper & Hunter is constantly working to improve their products, so the information in this manual is subject to change without prior notice.



66160000223

RU

РУКОВОДСТВО ПОЛЬЗОВАТЕЛЯ



Осушитель



**МОДЕЛИ: CH-D008WDP6-20LD
CH-D016WDP6-40LD**

Для правильной работы, пожалуйста, прочитайте и сохраните руководство.

Cooper&Hunter International Corporation, Oregon, USA

www.cooperandhunter.com

Содержание

Эксплуатационные указания

- Рабочая область. 1
- Меры безопасности. 2
- Наименование компонентов. 3
- Проверка перед эксплуатацией. 4

Эксплуатационная инструкция

- Режимы работы. 5
- Способы слива. 8

Обслуживание

- Чистка и обслуживание. 11

Неисправности

- Устранение неполадок. 14
- Коды ошибок. 16

Примечание:

Рисунки в настоящем руководстве носят исключительно описательный характер. Пожалуйста, обратитесь к фактической продукции за конкретными деталями.

Меры безопасности

- Данное устройство могут использовать дети от 8 лет и выше, лица с ограниченными физическими, сенсорными или умственными способностями, или нехваткой опыта и знаний, если они делают это под присмотром или получили инструкции относительно безопасного использования устройства, понимают возможные опасности.
- Детям нельзя играть с устройством.
- Чистка и обслуживание детьми без присмотра запрещена.
- Перед началом работы, пожалуйста, проверьте шнур питания, если он соответствует требованиям, указанным на заводской табличке.
- Перед очисткой, пожалуйста, выключите осушитель и отсоедините его от сети.
- Убедитесь, что шнур питания не пережат твердыми предметами.
- Не вынимайте вилку шнура питания и не перемещайте устройство, потянув за шнур питания.
- Не используйте какие-либо нагревательные приборы вблизи осушителя.
- Не вынимайте вилку мокрыми руками.
- Пожалуйста, используйте заземленный кабель питания и убедитесь, что он плотно прилегает и не поврежден.
- Детям и людям с ограниченными возможностями запрещено использовать осушитель без присмотра.
- Не позволяйте детям играть или забираться на осушитель.
- Осушитель оснащен функцией памяти. Если никто не работает с устройством, пожалуйста, выключите его и выньте вилку шнура питания, или отключите питание.
- Не ремонтируйте и не разбирайте устройство самостоятельно.
- Поврежденный шнур питания должен быть заменен квалифицированным персоналом или изготовителем.
- Если возникают ненормальные условия (например, запах гари), пожалуйста, сразу отсоедините питание, а затем свяжитесь с местным дилером.
- Осушитель не подлежит какой угодно утилизации. Если вы хотите избавиться от осушителя, пожалуйста, свяжитесь с местным пунктом утилизации или сервисным, чтобы получить информацию о дальнейших действиях.
- Не используйте удлинитель.

Рабочая область

- Сушитель предназначен только для использования внутри помещений. Он не применяется в коммерческих или промышленных условиях.
- Разместите сушитель на мягкий и ровный пол.
- Во время работы, прилегающее замкнутое помещение, например, кладовка, не может быть осушено.
- Разместите сушитель в месте, где температура не ниже 5 °С и не выше 35 °С
- Во время работы, пожалуйста, убедитесь, что вокруг устройства достаточно места.
- Закройте все двери, окна и другие внешние отверстия, чтобы улучшить эффективность работы устройства.
- Пожалуйста, держите воздухозаборник/воздуховод в чистоте и не заслоняйте их.
- Избегайте прямых солнечных лучей.

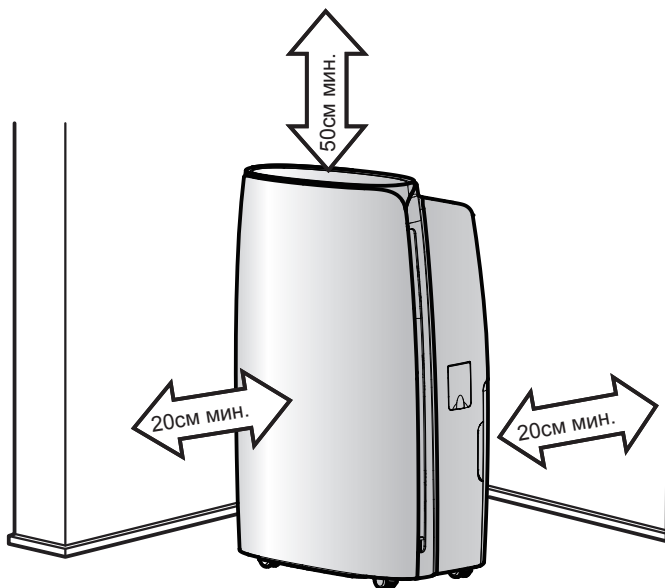

Примечание:

- Сушитель имеет ролики для мобильного размещения. Не пытайтесь вращать сушитель на ковре или поверх объектов. В противном случае вода может вылиться из емкости для конденсата или сушитель может застрять между объектами.
- Пожалуйста, прекратите работу, прежде чем переместить сушитель. Нельзя превышать угол наклона блока. Не перемещайте устройство вдоль переднего или заднего направления.

Наименование компонентов

Передняя сторона



Задняя сторона



Проверка перед эксплуатацией

Перед эксплуатацией проверьте правильность установки поплавка. Ниже приведены этапы проверки:

1. Возьмитесь за ручки с обеих сторон емкости для конденсата и вытащите по направлению стрелки.

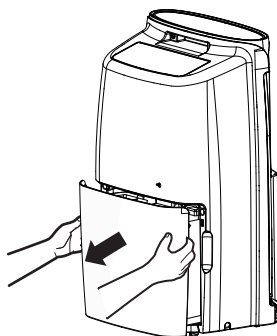

2. Проверьте правильность установки поплавка. Существует вероятность, что он мог немного сдвинуться во время транспортировки. Если он не находится на своем месте, установите его правильно рукой.

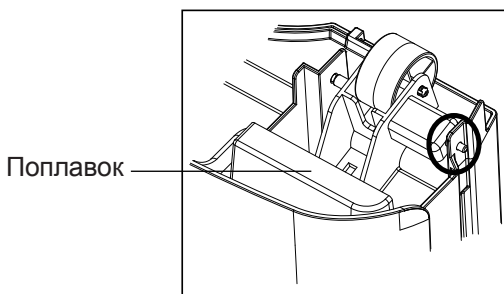

Правильная позиция

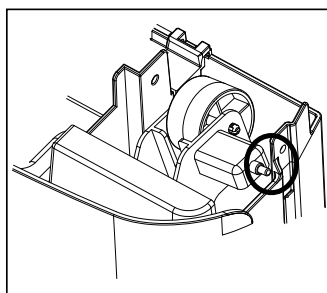

Неправильная позиция

3. Установите на место емкость для конденсата согласно этапу 1.

Режимы работы

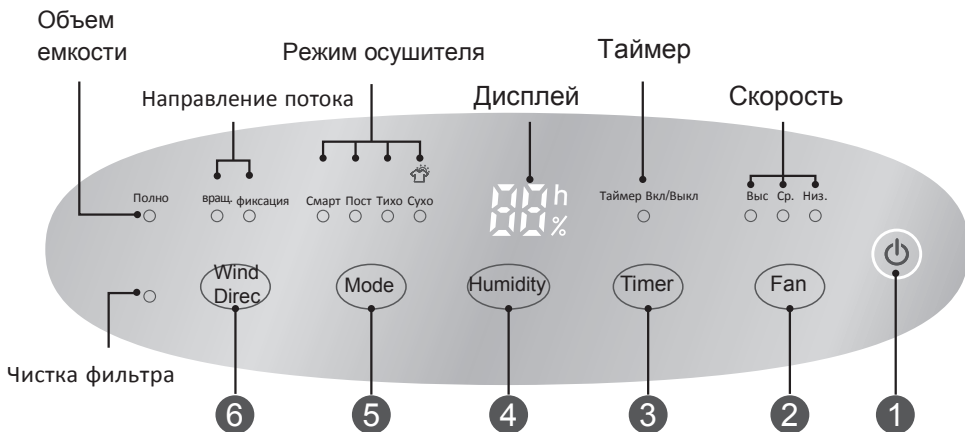

- Для работы должна быть правильно установленная емкость для конденсата.
- Не вынимайте емкость во время работы устройства.
- Если вы хотите использовать сливной шланг, пожалуйста, установите его согласно инструкциям раздела «Способы слива».
- Каждый раз, нажимая кнопку на панели управления, вы услышите звуковой сигнал.
- Если устройство подключено к сети, индикатор питания на панели управления загорится, а осушитель издаст звуковой сигнал.

Основные функции кнопок

1 Кнопка Вкл/Выкл

Нажмите на эту кнопку, чтобы включить или выключить осушитель.

2 Вентилятор

Нажатием кнопки вы можете выставить высокую, среднюю и низкую скорость вращения вентилятора. Когда загорается соответствующий индикатор, он обозначает соответствующую скорость вентилятора.

3 Таймер

Нажмите кнопку Таймер, чтобы установить или выключить таймер. Одно нажатие кнопки равняется одному часу установки таймера. Если удерживать кнопку, время будет устанавливаться циркулярно. После установки, время будет отображаться в течение 5 секунд и загорится индикатора таймера.

4 Влажность

Нажмите кнопку Влажность, чтобы установить требуемую влажность. Если удерживать кнопку, значение влажности установится на 10% между 30%-80% циркулярно. После установки, значение будет отображаться в течение 5 секунд.

5 Режим

Нажатием кнопки Режим можно установить 4 вида режима осушителя - Смарт, Пост., Тихо и Сухо.

- Если горит индикатор напротив режима Смарт, это означает, что он включен. Устройство разумным образом отрегулирует удобный для человека уровень влажности в соответствии с текущей температурой.
- Если горит индикатор напротив режима Пост, это означает, что устройство постоянно осушает воздух. Устройство будет осушать среду до тех пор, пока уровень влажности не станет критическим для человека.
- Если горит индикатор напротив режима Тихо, это означает, что устройство работает в тихом режиме. Устройство разумным образом отрегулирует удобный для человека уровень влажности в соответствии с текущей температурой. Устройство будет работать на самой низкой скорости вращения вентилятора, производя минимальный шум. Скорость вентилятора в данном режиме не может быть изменена.
- Если горит индикатор напротив режима Сухо, устройство входит в режим осушения. После осушки одежды, влажность воздуха в помещении будет поддерживаться на определенном диапазоне, чтобы предотвратить появление плесени. В режиме осушения скорость вентилятора и уровень влажности не могут регулироваться.

Примечание:

- В режимах Смарт и Тихо, если влажность в помещении ниже заданной, или ниже стандартной комфортной температуры, устройство прекратит осушение.
- В режимах Сухо и Пост, уровень влажности нельзя отрегулировать. В режимах Сухо и Тихо, скорость вентилятора нельзя изменить

6 Направление потока

Если требуется вращение горизонтальной решетки, нажмите кнопку Направление потока, чтобы вращать решетку или выбрать фиксированный угол. Когда загорается индикатор Вращение, горизонтальная решетка начинает вращаться; если загорается индикатор Фиксированный угол, горизонтальная решетка остается в текущей позиции.

Другие инструкции

1. Аварийное предупреждение

Если емкость для конденсата полная или она была неправильно установлена в течение 3 минут, будет слышно звук в течение 10 секунд для напоминания о необходимости слить содержание емкости или повторной ее установки в правильное положение.

2. Автоматическая остановка

Если емкость для конденсата полная, извлечена из устройства, оно неправильно размещено или влажность ниже 5% от заданного уровня, устройство автоматически прекратит работу.

3. Функция памяти

Если происходит сбой питания, все настройки будут сохранены. После восстановления питания, блок возобновит работу в соответствии с ранее сохраненными настройками.

4. Индикатор объема емкости для конденсата

Индикатор загорается, если емкость для конденсата полная, отсутствует или неправильно установлена.

5. Переустановка фильтра

Если загорается индикатор Чистка фильтра, следует очистить фильтр. После установки чистого фильтра, нажмите кнопки Вентилятор и Влажность одновременно, и индикатор погаснет.

6. Функция родительского контроля

Нажмите кнопки Режим и Таймер одновременно на 1 секунду, чтобы включить режим родительского контроля. После нажатия любой кнопки, на ЖК дисплее отобразится сообщение, что все указанные кнопки будут заблокированы. Нажмите кнопки Режим и Таймер одновременно на 1 секунду, что отключить блокировку.

Способы слива

Способ 1: Слив емкости для конденсата

Примечание:

- Не вынимайте емкость, когда устройство работает или только перестало работать. Иначе содержание емкости может разлиться на пол.
 - Не используйте сливной шланг, если уже используется емкость для сбора конденсата. Когда шланг соединен, жидкость будет выводиться через него, а не в емкость.
1. Возьмитесь за ручки с обеих сторон емкости для конденсата и вытащите по направлению стрелки. (Внимание: Вынимайте емкость осторожно, если в ней полно жидкости)

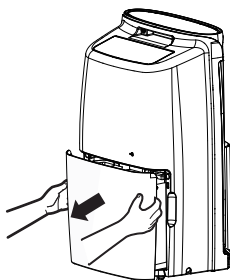

2. Слейте воду.

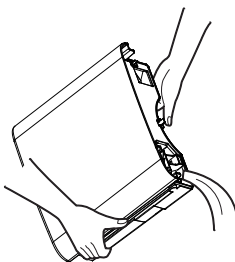

3. Установите емкость на место по направлению стрелки

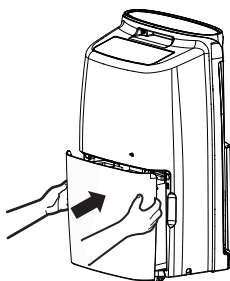

Способ 2: Слив через сливной шланг

Настоящее устройство оснащено отверстием для слива. Пользователь может приобрести сливной шланг с внутренним диаметром 14 мм (длина 1,3-1,5 м) и соединить его с устройством для слива конденсата. При соединении выключите устройство и вытащите вилку шнура питания.

1. Откройте отверстие непрерывного слива, а затем снимите сливную крышку по направлению стрелки, как показано ниже.



Примечание:

При использовании емкости для слива воды, повторно установите сливную крышку и сливную затычку. В противном случае может возникнуть течь при использовании емкости.

2. Сначала снимите сливную затычку, поверните сливной адаптер к отверстию для непрерывного слива в направлении по часовой стрелке. Вытяните сливной адаптер через отверстие для непрерывного слива, а затем крепко заверните его в отверстие для слива. Пожалуйста, проверьте состояние прокладки.

Примечание:

После извлечения сливной затычки, там будет немного остаточной воды конденсата. Пожалуйста, используйте контейнер для сбора, чтобы предотвратить разлив на пол.

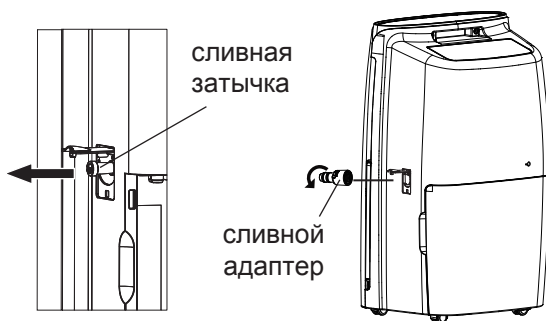

3. Соедините сливной шланг со сливным адаптером и убедитесь, что вода не будет просачиваться. Горизонтальная высота размещения шланга не должна превышать высоту слива. Не закрывайте сливное отверстие, чтобы вода удалялась без препятствий. Пожалуйста, периодически проверяйте плотность соединения сливного адаптера и шланга, а также на предмет повреждения или засорения.

Примечание:

Пожалуйста, убедитесь, что сливной шланг установлен в направлении слива воды. Вставьте один конец сливного шланга в канализационное отверстие в полу, а затем накройте крышкой его. Пожалуйста, не нажимайте и не придавливайте сливной шланг.

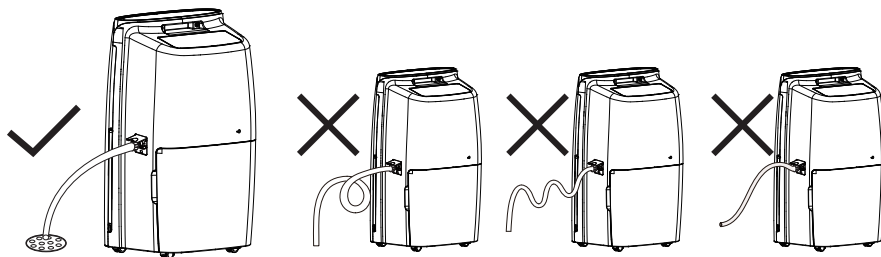

Чистка и обслуживание

Предупреждение:

- Перед чисткой выключите осушитель и отключите его от сети. В противном случае может произойти поражение электрическим током.
- Не чистите осушитель водой, иначе может произойти поражение электрическим током.
- Не используйте летучие жидкости (растворитель или бензин) для очистки осушителя. В противном случае может повредиться внешний вид устройства.

1. Решетка и блок

Очистка блока:

Для чистки блока от пыли, используйте мягкое полотенце; Если блок очень грязный (жирный), используйте мягкое моющее средство для очистки.

Очистка решетки: Используйте пылеуловитель или щетку.

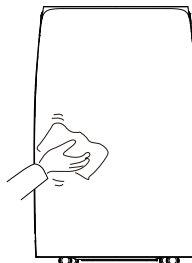

2. Воздушный фильтр

1. Снимите панель

Откройте защелки с обеих сторон нижней части панели, откройте панель, как показано на рис ①, и откройте ее на 20°. Панель должна открываться легко и под небольшим углом. Потяните за панель, как показано на рис ②, и снимите ее.

2. Снимите воздушный фильтр

Согласно рис ③, потяните за защелки, чтобы вытянуть воздушный фильтр.

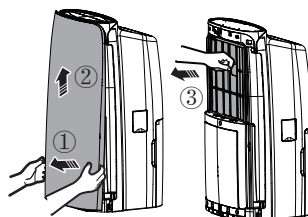

3. Очистите воздушный фильтр

Используйте пылеуловитель для поглощения пыли с поверхности воздушного фильтра. Если воздушный фильтр очень грязный, промойте его теплой водой с нейтральным моющим средством, а затем полностью высушите.

4. Установите воздушный фильтр

Вставьте защелку нижней части воздушного фильтра в блок, а затем надавите вниз на воздушный фильтр до щелчка. После этого повторно установите панель.

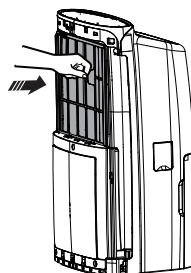

Предупреждение:

- Не используйте осушитель без фильтра. Иначе испаритель забьется пылью, что скажется на работе устройства.
- Не сушите воздушный фильтр феном для волос. В противном случае фильтр может расплавиться или загореться.
- Не используйте пылеуловитель или щетку для чистки воздушного фильтра. Фильтр может повредиться.

3. Емкость для конденсата

Каждые несколько недель, проводите очистку емкости для предотвращения роста плесени, бактерий и других микроорганизмов. Используйте мягкую щетку для очистки, после которой емкость следует промыть.

CH-D008WDP6

1. Выньте емкость и вылейте оставшуюся воду.
2. Нажмите на 4 застёжки вокруг емкости. Поднимите сливную крышку.

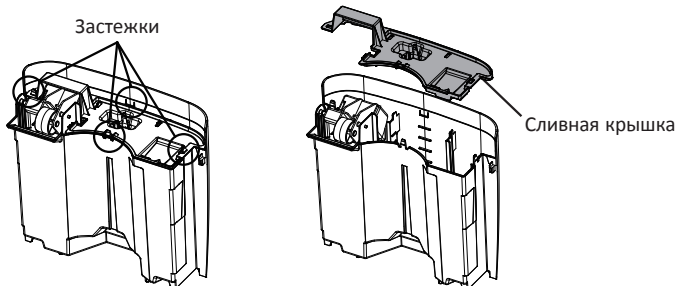

3. После очистки установите на место сливную крышку и убедитесь, что поплавок емкости размещен правильно. Сторона с пенопласта должна находиться под сливной крышкой. Не снимайте пенопласт с поплавка.

CH-D016WDP6

1. Выньте емкость и вылейте оставшуюся воду.
2. Как показано на рисунке, поверните ручку, чтобы вынуть ее из отверстия вала, в потом снимите ее. Откройте четыре застёжки на крышке емкости, а затем снимите крышку.



3. После очистки, установите назад сливную крышку и ручку, убедитесь, что поплавок емкости размещен правильно. Сторона с пенопласта должна находиться под сливной крышкой. Не снимайте пенопласт с поплавка.

Предсезонная проверка

- Проверьте наличие свободного доступа к воздуховоду.
- Проверьте состояние шнура питания и разъема для питания.
- Проверьте чистоту воздушного фильтра.
- Проверьте целостность сливного шланга.

Уход по окончанию сезона

- Отключите питание.
- Очистите воздушный фильтр и блок
- Очистите осушитель от пыли и грязи.
- Вылейте содержимое емкости для конденсата.

Длительное хранение

Если вы не будете пользоваться осушителем длительное время, мы рекомендуем вам следовать практическим советам ниже, чтобы сохранить устройство в хорошем рабочем состоянии.

- Убедитесь, что емкость пустая, а сливной шланг отсоединен.
- Отключите осушитель и упакуйте шнур питания.
- Очистите устройство, а затем упакуйте его хорошо для предотвращения попадания пыли.

Устранение неполадок

- Не все следующие проблемы являются неисправностями.

Проблема	Возможные причины
Осушитель не работает. Он не реагирует на установки.	<ul style="list-style-type: none"> ● Устройство работает в районе, где температура выше, чем 35 °С или ниже 5 °С. ● Емкость для конденсата полная.
Внезапно появляется шум во время работы	<ul style="list-style-type: none"> ● Шум появится вместе с началом работы компрессора. ● Проблемы с электропитанием. ● Устройство размещено на неровном полу.
Влажность не уменьшается.	<ul style="list-style-type: none"> ● Площадь осушения слишком большая. Мощности вашего осушителя не хватает. ● Открыты двери. ● Рядом может быть какое-то устройство, которое производит пар.
Мало ощутимый или вообще неощутимый эффект от работы осушителя	<ul style="list-style-type: none"> ● Комнатная температура слишком мала. ● Уровень влажности неправильно выставлен. ● Если устройство работает в комнате, где температура от 5 до 15 °С, оно начнет размораживать автоматически. Компрессор остановится в течение короткого периода времени (вентилятор будет работать на высокой скорости). Когда устройство закончил разморозку, оно продолжит работу в штатном режиме.
При первом включении воздух на выходе имеет затхлый запах	<ul style="list-style-type: none"> ● Из-за повышения температуры теплообменника, воздух может иметь странный запах в начале работы.
Устройство производит много шума.	<ul style="list-style-type: none"> ● Возможно появление шума, когда устройство размещено на деревянном полу
Слышен свист.	<ul style="list-style-type: none"> ● Все нормально. Его издает поток охладителя

- Проблемы утечки воды

Проблема	Возможные причины	Решение
При использовании сливного шланга в емкости накапливается вода.	<ul style="list-style-type: none"> ● Проверьте сливное соединение. 	<ul style="list-style-type: none"> ● Соедините шланг плотно.
	<ul style="list-style-type: none"> ● Сливной шланг неправильно установлен. 	<ul style="list-style-type: none"> ● Прочистите шланг.
	<ul style="list-style-type: none"> ● Сливной шланг неправильно установлен. 	<ul style="list-style-type: none"> ● Снимите сливной шланг и соедините его заново. Убедитесь, что шланг правильно соединен.

● Сушитель не включается.

Проблема	Возможные причины	Решение
Индикатор питания не горит, когда устройство подключено к сети.	<ul style="list-style-type: none"> Отсутствует питание или розетка плохо подключена. 	<ul style="list-style-type: none"> Проверьте, отсутствует ли питание. Если да, ждите восстановления питания. Если ничего не происходит, проверьте, была ли повреждена цепь или розетка. Проверьте исправность вилки. Проверьте целостность шнура питания.
	<ul style="list-style-type: none"> Сгорел предохранитель 	<ul style="list-style-type: none"> Замените предохранитель.
Горит индикатор наполненности емкости.	<ul style="list-style-type: none"> Емкость неправильно установлена. Емкость полная. Емкость отсутствует. 	<ul style="list-style-type: none"> Опустошите емкость и поставьте ее на место.
Устройство может функционировать нормально, но не может включиться.	<ul style="list-style-type: none"> Установленный уровень влажности слишком высокий. 	<ul style="list-style-type: none"> Если вам нужен осушитель, нажмите на кнопку, что уменьшить значение или нажмите на другую кнопку для включения постоянного осушения..

● Сушитель не работает должным образом

Недостаточное осушение	<ul style="list-style-type: none"> Проверьте свободу пространства вокруг устройства. 	<ul style="list-style-type: none"> Убедитесь, что шторы, мебель или другие предметы блокируют работу осушителя.
	<ul style="list-style-type: none"> Воздушный фильтр в пыли и забитый. 	<ul style="list-style-type: none"> Очистите фильтр
	<ul style="list-style-type: none"> Двери и окна открытые. 	<ul style="list-style-type: none"> Убедитесь, что все двери и окна, другие открывающиеся наружу проемы, закрытые.
	<ul style="list-style-type: none"> Температура в помещении слишком низкая. 	<ul style="list-style-type: none"> Теплая температура благоприятная для устройства. Низкая температура отрицательно повлияет на работу устройства. Устройство должно работать в месте, где температура выше 5 °С.

Коды ошибок

• Коды неисправностей устройства

№	Описание неисправности	Код	Условия устройства	Возможные причины
		Дисплей		
1	Неисправность сенсора температура внешней среды	F1	Мотор компрессора и вентилятора остановились. Кнопка не работает.	<ul style="list-style-type: none"> • Сенсор температуры окружающей среды отключен или плохо подсоединен с платой дисплея.
				<ul style="list-style-type: none"> • Некоторые элементы дисплея, возможно, сместились вниз и вызвали короткое замыкание.
				<ul style="list-style-type: none"> • Сенсор температуры поврежден (пожалуйста, обратитесь к Контрольной таблице для установления сопротивления сенсора температуры). • Плата дисплея повреждена.
2	Неисправность лампового температурного сенсора	F2	Мотор компрессора и вентилятора остановились. Кнопка не работает.	<ul style="list-style-type: none"> • Сенсор температуры на испарителе отключен или плохо подсоединен с платой дисплея.
				<ul style="list-style-type: none"> • Некоторые элементы дисплея, возможно, сместились вниз и вызвали короткое замыкание.
				<ul style="list-style-type: none"> • Сенсор температуры поврежден (пожалуйста, обратитесь к Контрольной таблице для установления сопротивления сенсора температуры). • Плата дисплея повреждена.
3	Неисправность сенсора влажности	L1	Мотор компрессора и вентилятора остановились. Кнопка не работает.	<ul style="list-style-type: none"> • Сенсор влажности замкнул. • Сенсор влажности поврежден. • Плата дисплея повреждена.

№	Описание неисправности	Код	Условия устройства	Возможные причины
		Дисплей		
4	Система защиты от нехватки фреона	F0	Компрессор остановился; мотор вентилятора продолжает работать.	<ul style="list-style-type: none"> • Вытекает хладагент. • Система засорена
5	Защита от перегрузки	H3		<ul style="list-style-type: none"> • Неподходящие условия окружающей среды. • Испаритель и конденсатор засорены. • Система имеет дефекты.

Модель		CH-D008WDP6-20LD	CH-D016WDP6-40LD
Производительность	л/сутки	20	40
Потребляемая мощность	Вт	345	570
Температурный диапазон	°С	+5/+35	+5/+35
Воздушный поток	м ³ /час	130/115/105	230/195/170
Емкость резервуара	л	4	7
Уровень звукового давления	дБ/(А)	43/41/39	46/43/41
Вес	кг	15	23
Габариты(Ш*В*Г)	мм	363*577*245	396*625*286
Тип хладагента		R134	R410

Designed by Cooper&Hunter International Corporation, Oregon, USA
www.cooperandhunter.com
E-mail: info@cooperandhunter.com

* Cooper&Hunter постоянно работает над улучшением своей продукции, поэтому информация приведенная в данном руководстве, может быть изменена без предварительного уведомления потребителей.



66160000223

RU

РУКОВОДСТВО ПОЛЬЗОВАТЕЛЯ



Осушувач повітря



**МОДЕЛІ: CH-D008WDP6-20LD
CH-D016WDP6-40LD**

Для правильної роботи, будь ласка, прочитайте і збережіть посібник.

Cooper&Hunter International Corporation, Oregon, USA

www.cooperandhunter.com

Зміст

Експлуатаційні вказівки

- Робоча область. 1
- Заходи безпеки. 2
- Найменування компонентів. 3
- Перевірка перед експлуатацією. 4

Експлуатаційна інструкція

- Режими роботи. 5
- Способи зливу 8

Обслуговування

- Чистка і обслуговування. 11

Несправності

- Усунення несправностей. 14
- Коди помилок. 16

Примітка:

Малюнки в цьому посібнику носять виключно описовий характер. Будь ласка, зверніться до фактичної продукції за конкретними деталями.

Заходи безпеки

- Цей пристрій можуть використовувати діти віком від 8 років і вище, особи з обмеженими фізичними, сенсорними або розумовими здібностями, або нестачею досвіду і знань, якщо вони роблять це під наглядом або отримали інструкції щодо безпечного використання пристрою, розуміють можливі небезпеки.
- Дітям не можна гратися з пристроєм.
- Чистка і обслуговування дітьми без нагляду заборонена.
- Перед початком роботи, будь ласка, перевірте шнур живлення, якщо він відповідає вимогам, зазначеним на табличці.
- Перед очищенням, будь ласка, вимкніть осушувач і від'єднайте його від мережі.
- Переконайтеся, що шнур живлення чи не пошкоджена твердими предметами.
- Не витягуйте шнур живлення і не рухайте пристрій, потягнувши за шнур живлення.
- Не використовуйте будь-які нагрівальні прилади поблизу осушувача.
- Не витягуйте вилку мокрими руками.
- Будь ласка, використовуйте заземлений кабель живлення і переконайтеся, що він щільно прилягає і не пошкоджений.
- Дітям і людям з обмеженими можливостями заборонено використовувати осушувач без нагляду.
- Не дозволяйте дітям гратися або забиратися на осушувач.
- Осушувач оснащений функцією пам'яті. Якщо ніхто не працює з пристроєм, будь ласка, вимкніть його і від'єднайте його, або вимкніть живлення.
- Не ремонтуйте і не розбирайте пристрій самостійно.
- Пошкодження шнура повинен бути замінений кваліфікованим персоналом або виробником.
- Якщо виникають ненормальні умови (наприклад, запах гару), будь ласка, відразу відключіть харчування, а потім зв'яжіться з місцевим дилером.
- Осушувач не підлягає будь-якій утилізації. Якщо ви хочете позбутися від осушувача, будь ласка, зв'яжіться з місцевим пунктом утилізації або сервісним, щоб отримати інформацію про подальші дії.
- Не використовуйте подовжувач.

Робоча область

- Осушувач призначений тільки для використання всередині приміщень. Він не застосовується в комерційних або промислових умовах.
- Встановіть осушувач на м'який і рівну підлогу.
- Під час роботи, що прилягає замкнуте приміщення, наприклад, комора, не може бути осушено.
- Додайте осушувач в місці, де температура не нижче 5 ° C та не вище 35 ° C
- Під час роботи, будь ласка, переконайтеся, що забезпечте місця.
- Закрийте всі двері, вікна та інші зовнішні отвори, щоб поліпшити ефективність роботи пристрою.
- Будь ласка, тримайте повітрязабірник / повітропровід в чистоті і не закривайте їх.
- Уникайте прямих сонячних променів.

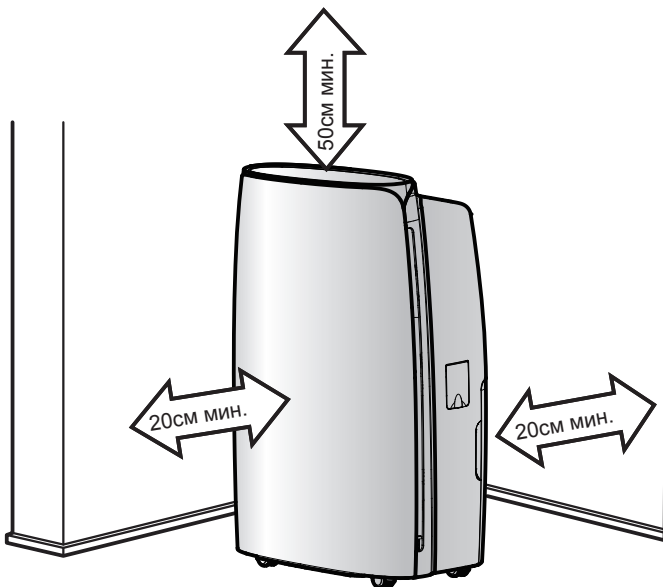

Примітка:

- Осушувач має ролики для мобільного розміщення. Не намагайтеся обертати осушувач на килимі або поверх об'єктів. В іншому випадку вода може вилитися з ємності для конденсату або осушувач може застрягти між об'єктами.
- Будь ласка, припиніть роботу, перш ніж перемістити осушувач. Не можна перевищувати кут нахилу блоку. Не рухайте пристрій вздовж переднього або заднього напрямки.

Найменування компонентів

Передня сторона



Задня сторона



Перевірка перед експлуатацією

Перед експлуатацією перевірте правильність установки поплавця

Нижче наведені етапи перевірки:

1. Візьміться за ручки з обох сторін ємності для конденсату і витягніть у напрямку стрілки.

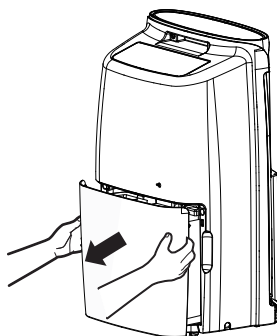

2. Перевірте правильність установки поплавця. Існує ймовірність, що він міг трохи зрушити під час транспортування. Якщо він не перебуває на своєму місці, встановіть його правильно рукою.

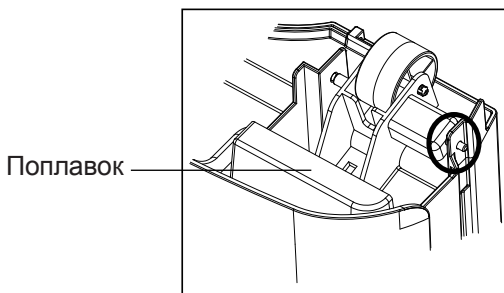

Правильна позиція

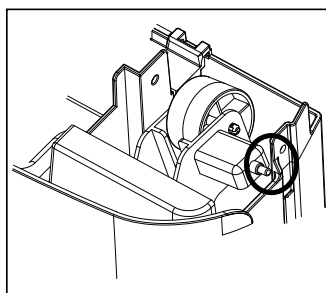

Не правильна позиція

3. Встановіть на місце ємність для конденсату згідно етапу 1.

Режими роботи

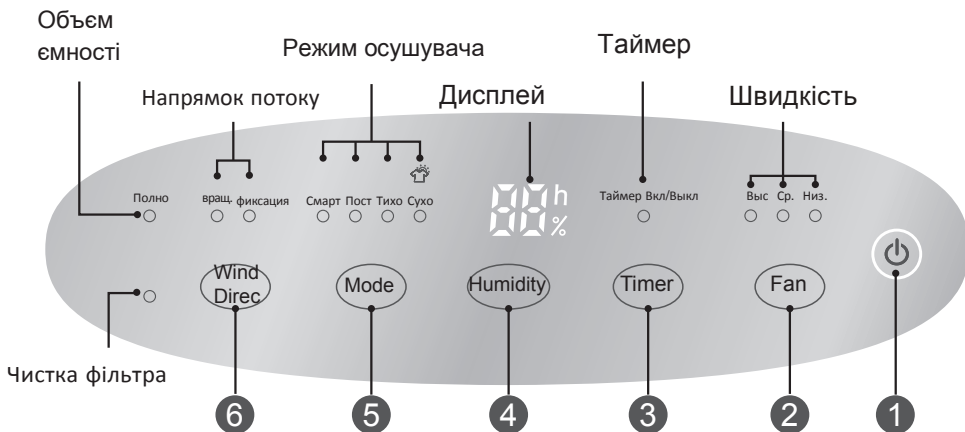

- Для роботи повинна бути правильно встановлена ємність для конденсату.
- Не витягуйте ємність під час роботи пристрою.
- Якщо ви хочете використовувати зливний шланг, будь ласка, встановіть його згідно інструкцій з «Способи зливу».
- Кожен раз, натискаючи кнопку на панелі управління, ви почуєте звуковий сигнал.
- Якщо пристрій підключено до мережі, індикатор живлення на панелі управління засвітиться, а осушувач видасть звуковий сигнал.

Основні функції кнопок

1 Кнопка Вкл/Викл

Натисніть на цю кнопку, щоб включити або вимкнути осушувач.

2 Вентилятор

Натисканням кнопки ви можете виставити високу, середню і низьку швидкість обертання вентилятора. Коли загоряється відповідний індикатор, він позначає відповідну швидкість вентилятора.

3 Таймер

Натисніть кнопку Таймер, щоб встановити або вимкнути таймер. Одне натискання кнопки дорівнює одній годині установки таймера. Якщо утримувати кнопку, час буде встановлюватися циркулярно. Після установки, час буде відображатися протягом 5 секунд і загориться індикатор таймера.

4 Вологість

Натисніть кнопку Вологість, щоб встановити необхідну вологість. Якщо утримувати кнопку, значення вологості встановиться на 10% між 30% -80% циркулярно. Після встановки, значення буде відображатися протягом 5 секунд.

5 Режим

Натисканням кнопки Режим можна встановити 4 види режиму осушувача - Смарт, Пост., Тихо і Сухо.

- Якщо горить індикатор навпроти режиму Смарт, це означає, що він включений. Пристрій розумним чином відрегулює зручний для людини рівень вологості відповідно до поточної температурою.
- Якщо горить індикатор навпроти режиму Пост, це означає, що пристрій постійно осушує повітря. Пристрій буде осушувати середу до тих пір, поки рівень вологості не стане критичним для людини.
- Якщо горить індикатор навпроти режиму Тихо, це означає, що пристрій працює в тихому режимі. Пристрій розумним чином відрегулює зручний для людини рівень вологості відповідно до поточної температурою. Пристрій буде працювати на найнижчій швидкості обертання вентилятора, виробляючи мінімальний шум. Швидкість вентилятора в даному режимі не може бути змінена.
- Якщо горить індикатор навпроти режиму Сухо, пристрій входить в режим осушення. Після осушення одягу, вологість повітря в приміщенні буде підтримуватися на певному діапазоні, щоб запобігти появі цвілі. У режимі осушення швидкість вентилятора і рівень вологості не можуть регулюватися.

Примітка:

- У режимах Смарт і Тихо, якщо вологість в приміщенні нижче заданої, або нижчестандартної комфортної температури, пристрій припинить осушення.
- У режимах Сухо і Пост, рівень вологості не можна відрегулювати. У режимах Сухо і Тихо, швидкість вентилятора не можна змінити.

6 Напрямок потоку

Якщо потрібно обертання горизонтальної решітки, натисніть кнопку Напрямок потоку, щоб обернути грати або вибрати фіксований кут. Коли загоряється індикатор Обертання, горизонтальна решітка починає обертатися; якщо загоряється індикатор Фіксований кут, горизонтальна решітка залишається в поточній позиції.

Інші інструкції

1. Аварійне попередження

Якщо ємність для конденсату повна або вона була неправильно встановлена протягом 3 хвилин, буде чути звук протягом 10 секунд для нагадування про необхідність злити вміст ємності або повторної її установки в правильне положення.

2. Автоматична зупинка

Якщо ємність для конденсату повна, витягнута з пристрою, воно неправильно розміщено або вологість нижче 5% від заданого рівня, пристрій автоматично припинить роботу.

3. Функція пам'яті

Якщо відбувається збій харчування, всі налаштування будуть збережені. Після відновлення електропостачання, блок відновить роботу відповідно до раніше збереженими налаштуваннями.

4. Індикатор обсягу ємності для конденсату

Індикатор загоряється, якщо ємність для конденсату повна, відсутня або неправильно встановлена.

5. Перевстановлення фільтра

Якщо загоряється індикатор Чистка фільтра, слід очистити фільтр. Після установки чистого фільтра, натисніть кнопки Вентилятор і Вологість одночасно, і індикатор згасне.

6. Функція батьківського контролю

Натисніть кнопки Режим і Таймер одночасно на 1 секунду, щоб включити режим батьківського контролю. Після натискання будь-якої кнопки, на ЖК дисплеї відобразиться повідомлення, що всі зазначені кнопки будуть заблоковані. Натисніть кнопки Режим і Таймер одночасно на 1 секунду, що відключити блокування.

Способи зливу

Спосіб 1: Злив ємності для конденсату

Примітка:

- Не витягуйте ємність, коли пристрій працює або тільки перестало працювати. Інакше зміст ємності може розлитися на підлогу.
 - Не використовуйте зливний шланг, якщо вже використовується ємність для збору конденсату. Коли шланг з'єднаний, рідина буде виводиться через нього, а не в ємність.
1. Візьміть за ручки з обох сторін ємності для конденсату і витягніть у напрямку стрілки.
(Увага: Виймайте ємність обережно, якщо в ній повно рідини)

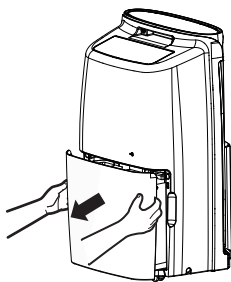

2. Злийте воду.

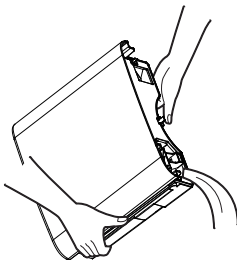

3. Встановіть ємність на місце за направленням стрілки

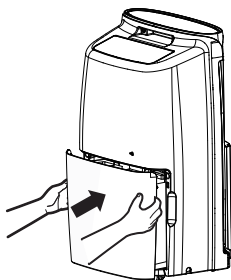

Спосіб 2: Злив через зливний шланг

Справжнє пристрій оснащений отвором для зливу. Користувач може придбати зливний шланг з внутрішнім діаметром 14 мм (довжина 1,3-1,5 м) і з'єднати його з пристроєм для зливу конденсату. При з'єднанні вимкніть пристрій і витягніть штекер.

1. Відкрийте отвір безперервного зливу, а потім зніміть зливну кришку у напрямку стрілки, як показано нижче.



Примітка:

При використанні ємності для зливу води, а потім встановіть зливну кришку і зливну затичку. В іншому випадку може виникнути текти при використанні ємності.

2. Спочатку зніміть зливну затичку, поверніть зливний адаптер до отвору для безперервного зливу в напрямку за годинниковою стрілкою. Витягніть зливний адаптер через отвір для безперервного зливу, а потім міцно загорніть його в отвір для зливу. Будь ласка, перевірте стан прокладки.

Примітка:

Після вилучення зливної затички, там буде трохи залишкової води конденсату. Будь ласка, використовуйте контейнер для збору, щоб запобігти розливу на підлогу.

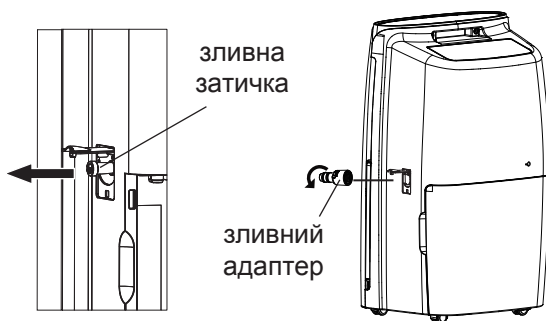

3. З'єднайте зливний шланг із зливним адаптером і переконайтеся, що вода не буде просочуватися. Горизонтальна висота розміщення шланга не повинна перевищувати висоту зливу. Чи не закривайте зливний отвір, щоб вода віддалялася без перешкод. Будь ласка, періодично перевіряйте щільність з'єднання зливного адаптера і шланга, а також на предмет пошкодження або засмічення.

Примітка:

Будь ласка, переконайтеся, що зливний шланг встановлений в напрямку зливу води. Вставте один кінець зливного шланга в каналізаційний отвір в підлозі, а потім накрийте кришкою його. Будь ласка, не натискайте і не придавлюйте зливний шланг.

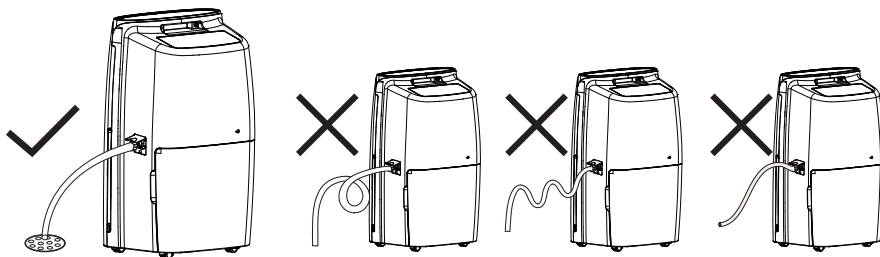

Чистка і обслуговування

Попередження:

- Перед чищенням вимкніть осушувач і відключіть його від мережі. В іншому випадку може статися ураження електричним струмом.
- Не чистіть осушувач водою, інакше може статися ураження електричним струмом.
- Не використовуйте летючі рідини (розчинник або бензин) для очищення осушувача. В іншому випадку може пошкодитися зовнішній вигляд пристрою.

1. Решітка і блок

Очищення блоку:

Для чищення блоку від пилу, використовуйте м'який рушник; Якщо блок дуже брудний (жирний), використовуйте м'який миючий засіб для очищення. Очищення решітки: Використовуйте пиловловлювач або щітку.

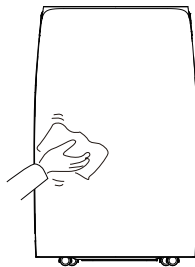

2. Повітряний фільтр

1. Зніміть панель

Відкрийте засувки з обох сторін нижньої частини панелі, відкрийте панель, як показано на мал. ①, і відкрийте її на 20°. Панель повинна відкриватися легко і під невеликим кутом.

Потягніть за панель, як показано на мал. ②, і зніміть її.

2. Зніміть повітряний фільтр

Згідно мал. ③, потягніть за засувки, щоб витягнути повітряний фільтр.

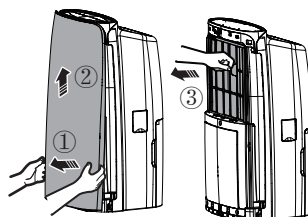

3. Очистіть повітряний фільтр використовуйте пиловловлювач для поглинання пилу з поверхні повітряного фільтра. Якщо повітряний фільтр дуже брудний, промийте його теплою водою з нейтральним миючим засобом, а потім повністю висохнути.

4. Встановіть повітряний фільтр

Вставте засувку нижній частині повітряного фільтра в блок, а потім натисніть вниз на повітряний фільтр до клацання. Після цього повторно встановіть панель.

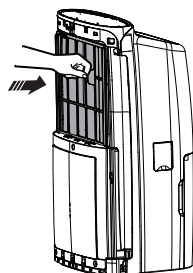

Попередження:

- Не використовуйте осушувач без фільтра. Інакше випарник заб'ється пилом, що позначиться на роботі пристрою.
- Не сушіть повітряний фільтр феном для волосся. В іншому випадку фільтр може розплавитися або спалахнути.
- Не використовуйте пиловловлювач або щітку для чистки повітряного фільтра. Фільтр може пошкодитися.

3.Ємність для конденсату

Кожні кілька тижнів, проводите очищення ємності для запобігання зростання цвілі, бактерій та інших мікроорганізмів. Використовуйте м'яку щітку для очищення, після якої ємність слід промити.

CH-D008WDP6-20LD

1. Вийміть ємність і вилийте воду.
2. Натисніть на 4 застібки навколо ємності. Підніміть зливну кришку.

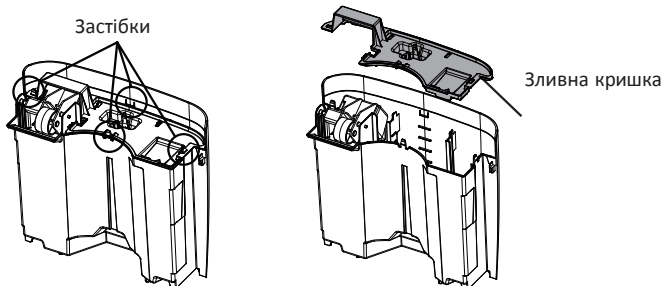

3. Після очищення встановіть на місце зливну кришку і переконайтеся, що поплавок ємності розміщений правильно. Сторона з пінопласту повинна перебувати під зливний кришкою. Не знімайте пінопласт з поплавка.

CH-D016WDP6-40LD

1. Вийміть ємність і вилийте воду.
2. Як показано на малюнку, поверніть ручку, щоб вийняти її з отвору валу, в потім зніміть її. Відкрийте чотири застібки на кришці ємності, а потім зніміть кришку.

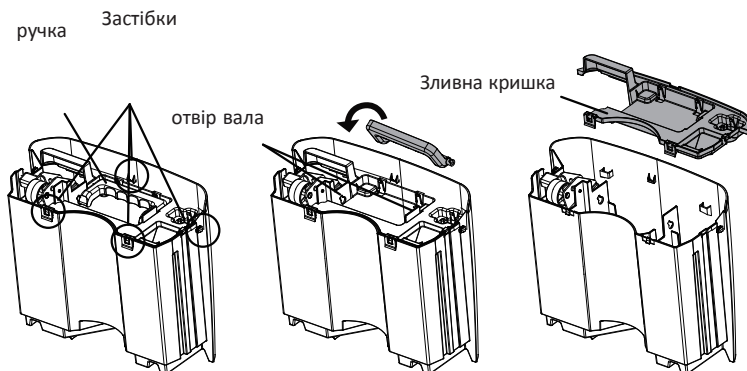

3. Після очищення, встановіть назад зливну кришку і ручку, переконайтеся, що поплавок ємності розміщений правильно. Сторона з пінопласту повинна перебувати під зливний кришкою. Не знімайте пінопласт з поплавка.

Передсезонна перевірка

- Перевірте наявність вільного доступу до воздуховоду.
- Перевірте стан шнура харчування і роз'єму для харчування.
- Перевірте чистоту повітряного фільтра.
- Перевірте цілісність зливного шланга.

Догляд після закінчення сезону

- Вимкніть живлення.
- Очистіть повітряний фільтр і блок
- Очистіть осушувач від пилу і бруду.
- Вилийте вміст ємності для конденсату.

Тривале зберігання

Якщо ви не будете користуватися осушувачем тривалий час, ми рекомендуємо вам слідувати практичним порадам нижче, щоб зберегти пристрій в хорошому робочому стані.

- Переконайтеся, що ємність порожня, а зливний шланг від'єднаний.
- Вимкніть осушувач і упакуйте шнур живлення.
- Очистіть пристрій, а потім упакуйте його добре для запобігання попадання пилу.

Усунення несправностей

- Не всі такі проблеми є несправностями..

Проблема	Можливі причини
Осушувач не працює. Він не реагує на установки.	<ul style="list-style-type: none"> ● Пристрій працює в районі, де температура вище, ніж 35°C або нижче 5°C. ● Ємність для конденсату повна.
Раптово з'являється шум під час роботи	<ul style="list-style-type: none"> ● Шум з'явиться разом з початком роботи компресора. ● Проблеми з електроживленням ● Пристрій розміщено на нерівній підлозі.
Вологість не зменшується.	<ul style="list-style-type: none"> ● Площа осушення занадто велика. Потужності вашого осушувача не вистачає. ● Відкриті двері. ● Поруч може бути якийсь пристрій, який виробляє пар.
Мало відчутний або взагалі невідчутний ефект від роботи осушувача	<ul style="list-style-type: none"> ● Кімнатна температура занадто мала. ● Рівень вологості неправильно виставлений. ● Якщо пристрій працює в кімнаті, де температура від 5 до 15°C, воно почне розморожувати автоматично. Компресор зупиниться протягом короткого періоду часу (вентилятор буде працювати на високій швидкості). Коли пристрій закінчив розмороження, воно продовжить роботу в штатному режимі.
При першому включенні повітря на виході має затхлий запах	<ul style="list-style-type: none"> ● Через підвищення температури теплообмінника, повітря може мати дивний запах на початку роботи.
Пристрій виробляє багато шуму	<ul style="list-style-type: none"> ● Можлива поява шуму, коли пристрій розміщено на дерев'яній підлозі
Чути свист.	<ul style="list-style-type: none"> ● Все нормально. Його видає потік охолоджувача

- Проблеми витоків води

Проблема	Можливі причини	Рішення
При використанні зливного шланга в ємності накопичується вода	<ul style="list-style-type: none"> ● Перевірте зливний з'єднання. 	<ul style="list-style-type: none"> ● З'єднайте шланг щільно.
	<ul style="list-style-type: none"> ● Зливний шланг неправильно встановлений. 	<ul style="list-style-type: none"> ● Прочистіть шланг.
	<ul style="list-style-type: none"> ● Зливний шланг неправильно встановлений. 	<ul style="list-style-type: none"> ● Зніміть зливний шланг і з'єднайте його заново. Переконайтеся, що шланг правильно з'єднаний.

● **Осушувач не включається.**

Проблема	Можливі причини	Рішення
Світлодіод живлення не горить, коли пристрій підключено до мережі.	● Відсутнє живлення або розетка погано підключена.	<ul style="list-style-type: none"> ● Перевірте, відсутня чи харчування. Якщо так, чекайте відновлення харчування. ● Якщо нічого не відбувається, перевірте, чи була пошкоджена ланцюг або розетка. ● Перевірте справність вилки. ● Перевірте цілісність шнура живлення.
	● Сгорел предохранитель	● Замените предохранитель.
Горить індикатор наповненості ємності.	<ul style="list-style-type: none"> ● Ємність неправильно встановлена ● Ємність повна. ● Ємність відсутня. 	● Зпустоште ємність і поставте її на місце.
Пристрій може функціонувати нормально, але не може включити.	● Встановлений рівень вологості занадто високий.	● Якщо вам потрібен осушувач, натисніть на кнопку, що зменшити значення або натисніть на іншу кнопку для включення постійного осушення .

● **Осушувач не працює належним чином**

недостатнє осушення	● Перевірте свободу простору навколо пристрою.	● Переконайтеся, що штори, меблі або інші предмети блокують роботу осушувача.
	● Повітряний фільтр в пилу і забитий.	● Очистіть фільтр
	● Двері і вікна відкриті.	● Переконайся, що всі двері і вікна, інші відкриваються назовні відчини, закриті.
	● Температура в приміщенні занадто низька	● Тепла температура сприятлива для пристрою. Низка температура негативно вплине на роботу пристрою. Пристрій повинен працювати в місці, де температура вище 5°C.

Коди помилок

• Коди несправностей пристрою

№	Опис несправності	Код		Умови пристрою	Можливі причини
		Дисплей			
1	Несправність сенсора температура зовнішнього середовища	F1	Мотор компресора і вентилятора зупинилися. Кнопка не працює.	<ul style="list-style-type: none"> Сенсор температури навколишнього середовища відключений або погано приєднаний з платою дисплея. 	
				<ul style="list-style-type: none"> Деякі елементи дисплея, можливо, змістилися вниз і викликали коротке замикання. 	
				<ul style="list-style-type: none"> Сенсор температури пошкоджено(Будь ласка, зверніться до Контрольної таблиці для встановлення опору сенсора температури). 	
				<ul style="list-style-type: none"> Плата дисплея пошкоджена. 	
2	Несправність лампового температурного сенсора	F2	Мотор компресора і вентилятора зупинилися. Кнопка не працює.	<ul style="list-style-type: none"> Сенсор температури на випарнику відключений або погано приєднаний з платою дисплея. 	
				<ul style="list-style-type: none"> Деякі елементи дисплея, можливо, змістилися вниз і викликали коротке замикання. 	
				<ul style="list-style-type: none"> Сенсор температури пошкоджено (будь ласка, зверніться до Контрольної таблиці для встановлення опору сенсора температури). 	
				<ul style="list-style-type: none"> Плата дисплея пошкоджена. 	
3	Несправності сенсора вологост	L1	Мотор компресора і вентилятора зупинилися. Кнопка не працює.	<ul style="list-style-type: none"> Сенсор вологості замкнув. Сенсор вологості пошкоджений. Плата дисплея пошкоджена. 	

№	опис несправності	Код	Умови пристрою	Можливі причини
		Дисплей		
4	Система захисту від нестачі фреона	F0	Компресор зупинився; мотор вентилятора продовжує працювати.	<ul style="list-style-type: none"> • Впливає холодоагент. • Система засмічена.
5	Захист від перевантаження	H3		<ul style="list-style-type: none"> • Невідповідні умови навколишнього середовища. • Випарник і конденсатор засмічені. • Система має дефекти.

Модель		CH-D008WDP6-20LD	CH-D016WDP6-40LD
Продуктивність	л/добу	20	40
Споживча потужність	Вт	345	570
Температурний діапазон	°C	+5/+35	+5/+35
Потвітряний потік	м ³ /год	130/115/105	230/195/170
Ємність резервуару	л	4	7
Рівень шуму	дБ/(А)	43/41/39	46/43/41
Вага	кг	15	23
Габарити(Д*В*Г)	мм	363*577*245	396*625*286
Тип хладагента		R134	R410

Designed by Cooper&Hunter International Corporation, Oregon, USA
www.cooperandhunter.com
E-mail: info@cooperandhunter.com

* Cooper&Hunter постійно працює над поліпшенням своєї продукції, тому інформація наведена в цьому посібнику, може бути змінена без попереднього повідомлення споживачів.



66160000223