

MODIFIE PAR: PG	INDICE 33	DATE 22-11-99	<b>FILS NUMEROTES EN OPTION</b>	APPAREIL OU UNITE: <b>ILKH 600-750</b>
MODIFICATION: DISJONCTEUR MAGNETO THERMIQUE SUR POMPE			CLIENT:	DESIGNATION: 3 COMPRESSEURS 2 CIRCUITS MRS3-4
REPLACE:	REPLACE PAR:	No DE COMMANDE:	APPAREIL:	CREATEUR: JMB
TENSION:			DATE: 26-05-98	LEGENDE:3950010.36
				POLIG 1/6
				NUMERO DE SCHMA <b>3980737</b>
				INDICE <b>33</b>

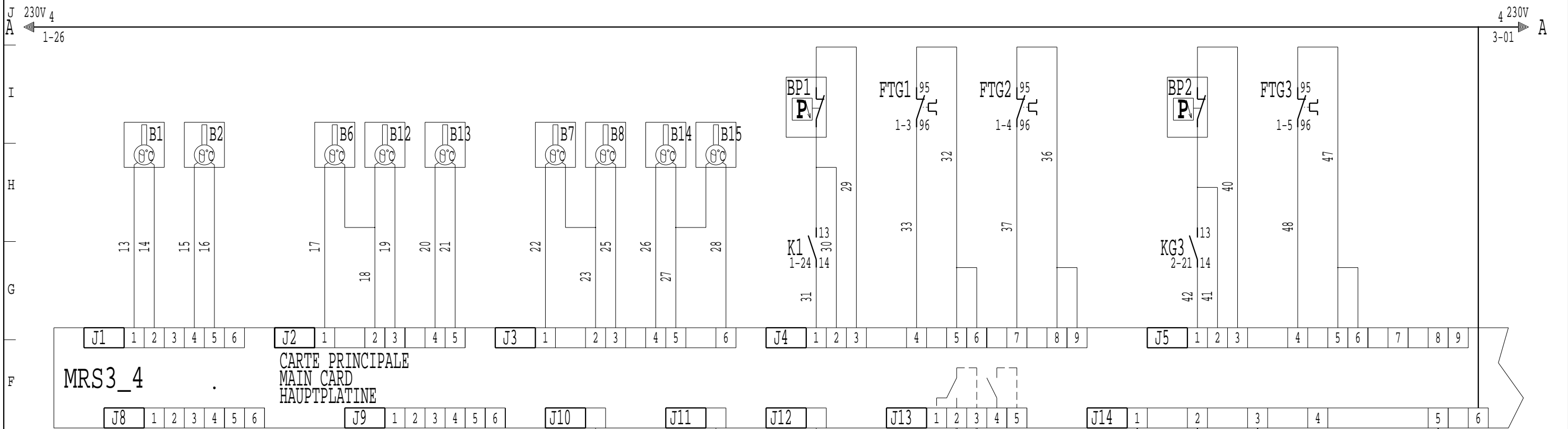



MRS3\_4

CARTE PRINCIPALE  
MAIN CARD  
HAUPTPLATINE

**SONDES MRS3\_4**

B1	Sonde entree eau glatee Inlet chilled water sensor Kaltwassereintrittsfühler
B2	Sonde sortie evapourateur N 1 Evaporator N 1 outlet sensor Austrittsfühler Verdampfer N1
B6	Sonde air exterieur External air sensor Aussenluftfühler
B7	Sonde refoulement circuit 1 Circuit N 1 discharge sensor Heizgasfühler Kreislauf 1
B8	Sonde refoulement circuit 2 Circuit N 2 discharge sensor Heizgasfühler Kreislauf 2
B12	Sonde N 1 degivrage circuit 1 Circuit 1 defrosting sensor N 1 Abtaufungsfühler N1 Kreislauf 1
B13	Sonde N 2 degivrage circuit 1 Circuit 1 defrosting sensor N 2 Abtaufungsfühler N2 Kreislauf 1
B14	Sonde N 1 degivrage circuit 2 Circuit 2 defrosting sensor N 1 Abtaufungsfühler N1 Kreislauf 2
B15	Sonde N 2 degivrage circuit 2 Circuit 2 defrosting sensor N 2 Abtaufungsfühler N2 Kreislauf 2

	HP - BP		
	PENN P77	RANCO 016	MINI
BP	3 2	4 2	4 2
AUTO	1	1	1
HP	3 2	2 4	2 4
MANU	1	1	1
HP	2 3	4 2	2 4
AUTO	1	1	1

CARTE AFFICHAGE  
Control and display card  
Display und Steuerkarte

**OPTION A MRS**  
INTERFACE RX-TX  
(RS485-4 fils)  
INTERFACE RX-TX  
(RS485-4 WIRES)  
ANSCHLUSS INTERFACE RX-TX  
(RS485 - 4 ADERN)

**OPTION B MRS**  
CAD-RELAYAGE-PC  
(RS485-2 fils)  
INTERFACE RX-TX  
(RS485-2 WIRES)  
ANSCHLUSS CAD-RELAIS-PC  
(RS485 - 2 ADERN)

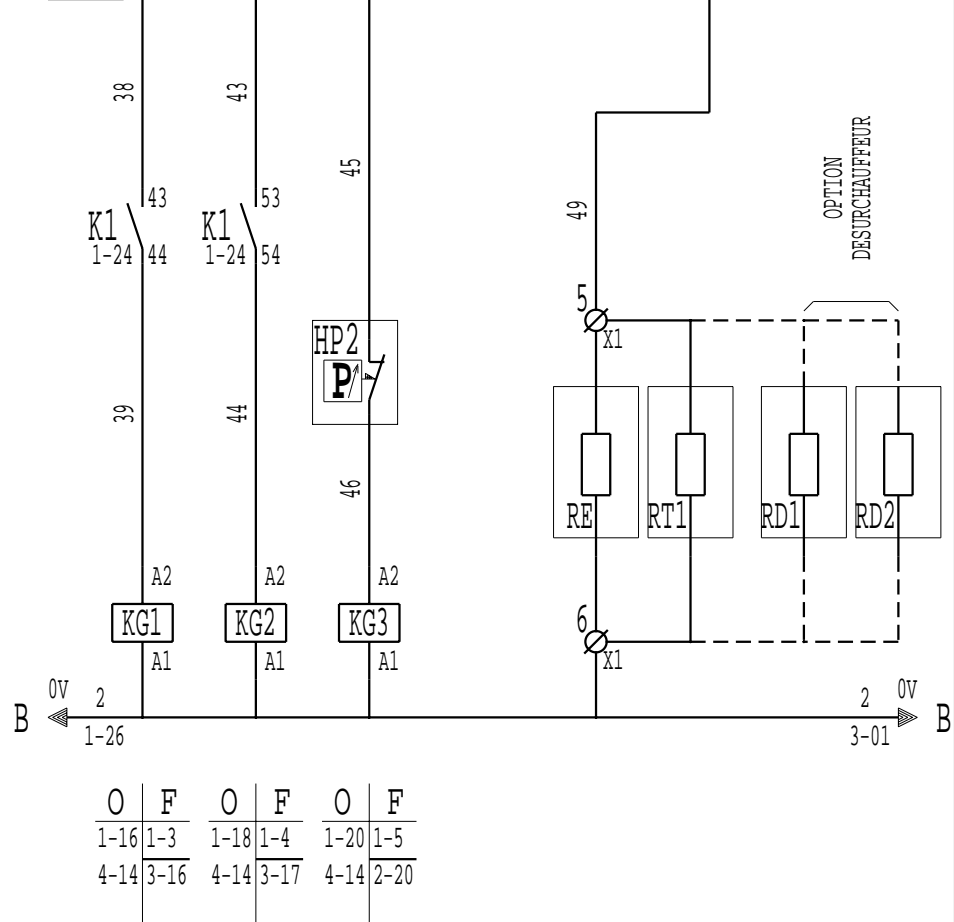

MODIFIE PAR: PG	INDICE 33	DATE 22-11-99	<b>FILS NUMEROTES EN OPTION</b>		APPAREIL OU UNITE: <b>ILKH 600-750</b>
MODIFICATION: DISJONCTEUR MAGNETO THERMIQUE SUR POMPE	CLIENT:	REFERENCE:	CREATEUR: JMB		DESIGNATION: 3 COMPRESSEURS 2 CIRCUITS MRS3-4
REPLACE:	REPLACE PAR:	TENSION:	APPAREIL:	DATE: 26-05-98	LEGENDE: 3950010.36
				CAMPAGNE INDUSTRIELLE D'APPLICATIONS THERMIQUES	FOLIO 2 / 6
					NUMERO DE SCHEMA <b>3980737</b>
					INDICE <b>33</b>

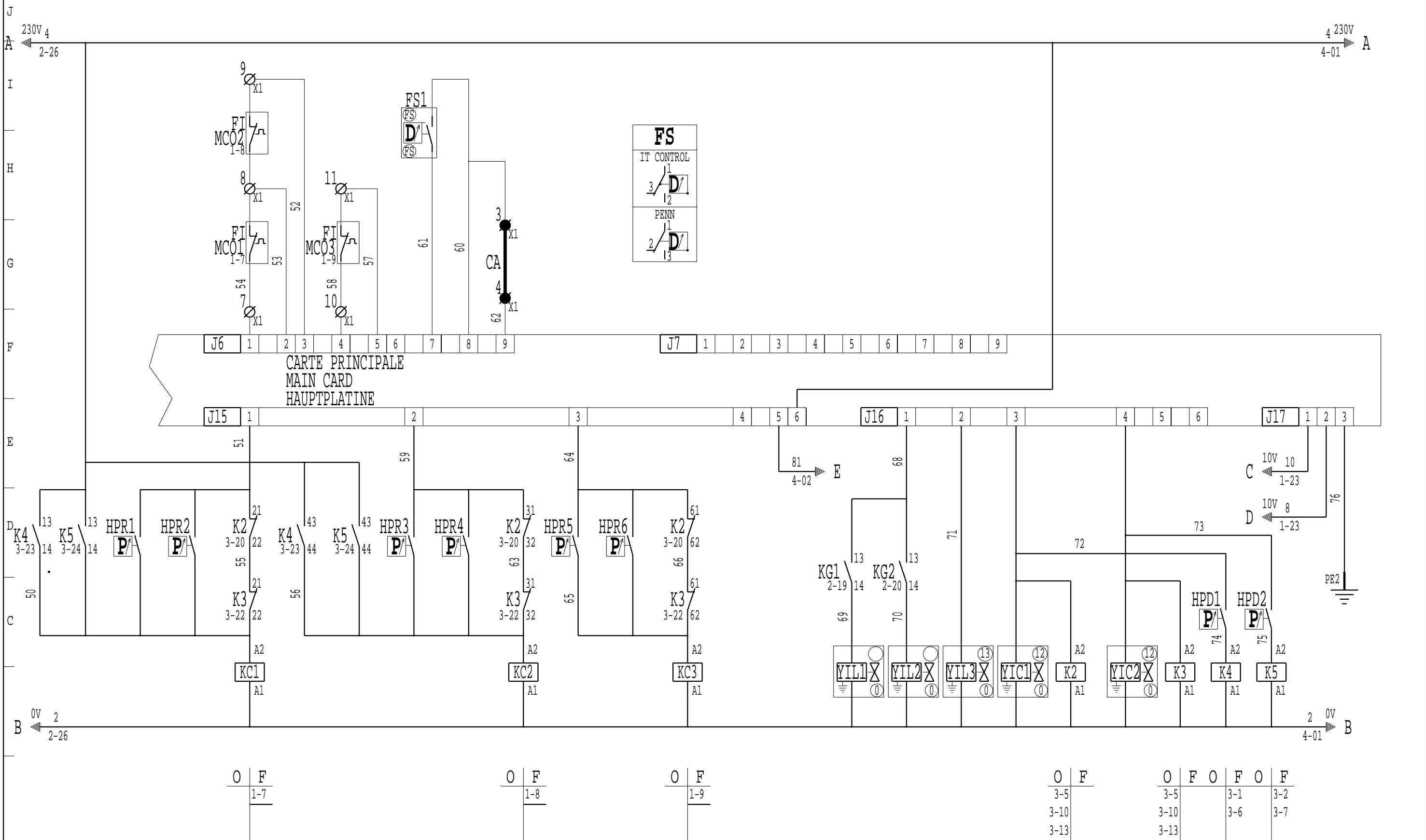

O	F
1-7	

O	F
1-8	

O	F
1-9	

O	F
3-5	
3-10	
3-13	

O	F	O	F	O	F
3-5		3-10		3-6	
				3-7	

MODIFIE PAR: PG	INDICE 33	DATE 22-11-99	<b>FILS NUMEROTES EN OPTION</b>		APPAREIL OU UNITE: <b>ILKH 600-750</b>
MODIFICATION: DISJONCTEUR MAGNETO THERMIQUE SUR POMPE			CLIENT:	COMPAGNIE INDUSTRIELLE D'APPLICATIONS THERMIQUES	DESIGNATION: 3 COMPRESSEURS 2 CIRCUITS MRS3-4
REMPLECE:		REMPLECE PAR:	No DE COMMANDE:		APPAREIL:
			TENSION:	DATE: 26-05-98	LEGENDE: 3950010.36
					FOLIO 3 / 6
					NUMERO DE SCHEMA <b>3980737</b>
					INDICE <b>33</b>

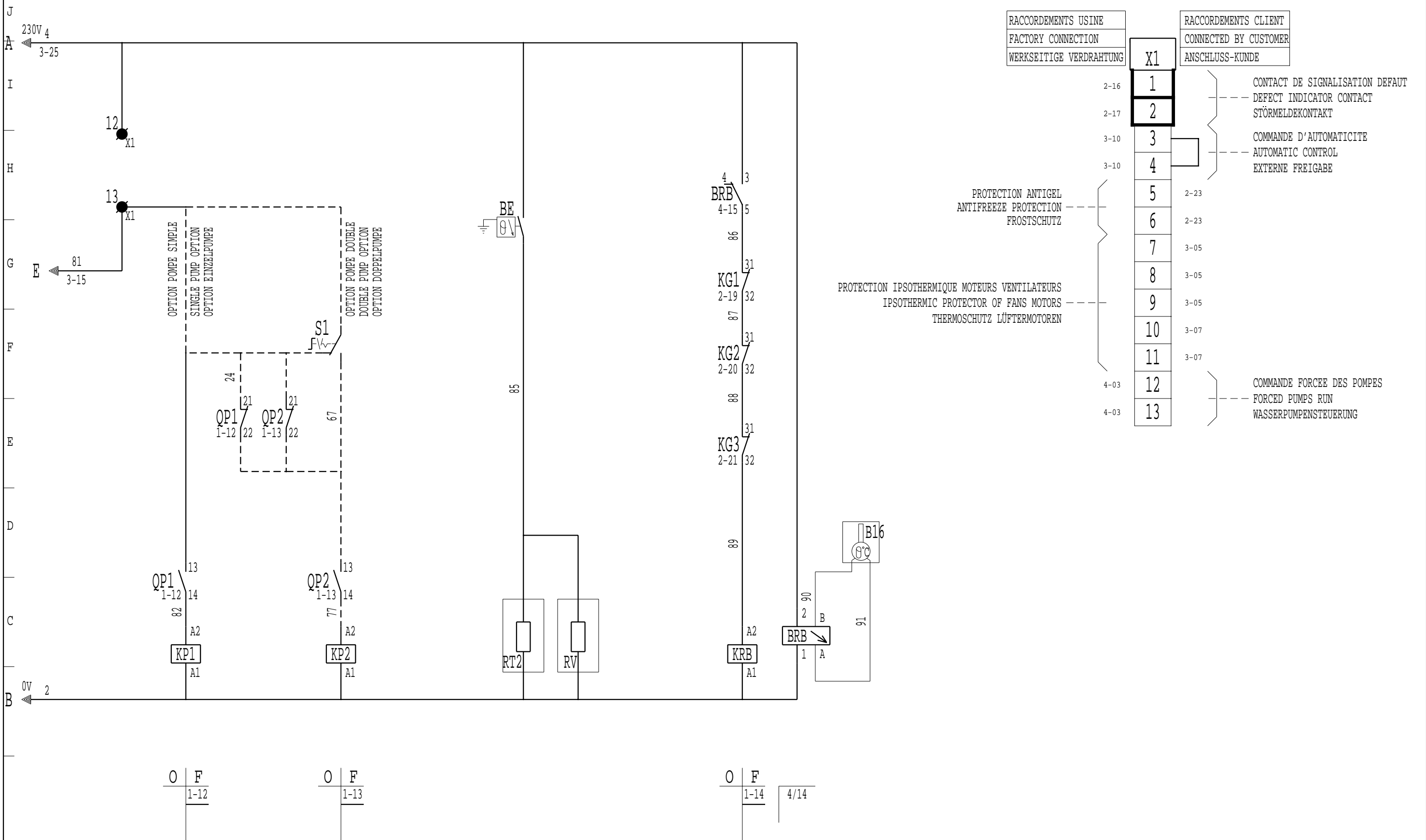

MODIFIE PAR: PG	INDICE 33	DATE 22-11-99	<b>FILS NUMEROTES EN OPTION</b>		APPAREIL OU UNITE: <b>ILKH 600-750</b>
MODIFICATION: DISJONCTEUR MAGNETO THERMIQUE SUR POMPE			CLIENT:		REFERENCE:
REMPLECE:	REMPLECE PAR:		No DE COMMANDE:	APPAREIL:	CREATEUR: <b>JMB</b>
			TENSION:		DATE: 26-05-98
					LEGENDE: 3950010.36
					FOLIO 4 / 6
					NUMERO DE SCHEMA <b>3980737</b>
					INDICE <b>33</b>

J  
I  
H  
G  
F  
E  
D  
C

### DEFAUT GENERAL

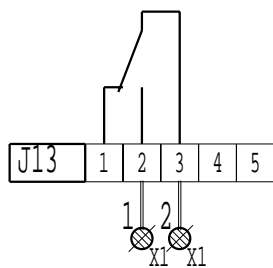

- Raccorder la signalisation du défaut général du groupe sur les bornes 1 et 2 du bornier X1.
- (relais 230 v 8 Amp contact au travail)

### COMMANDE D'AUTOMATICITE

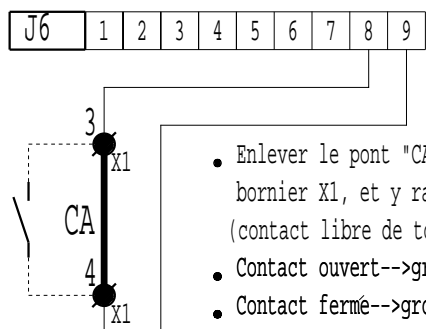

- Enlever le pont "CA" entre les bornes 3 et 4 du bornier X1, et y raccorder un contact . (contact libre de toute polarité et de bonne qualité)
- Contact ouvert-->groupe à l'arrêt
- Contact fermé-->groupe autorisé à fonctionner

### FONCTIONNEMENT EN PUISSANCE MAXI

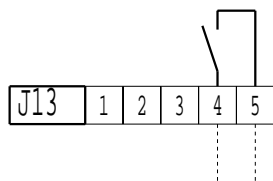

- Raccorder la signalisation de fonctionnement du groupe en puissance maxi sur les bornes 4 et 5 du connecteur J13 carte principale.
- (relais 230V 8 Amp.)

### COMMANDE CHAUFFAGE ADDITIONNEL

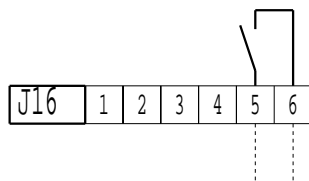

- Raccorder la commande de chauffage sur les bornes 5 et 6 du connecteur J16 carte principale.
- (relais 230V 8 Amp.)

### SELECTION CHAUD/FROID

- Configuration P17 valeur 3

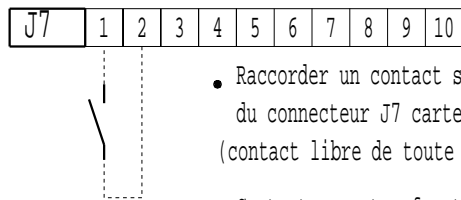

- Raccorder un contact sur les bornes 1 et 2 du connecteur J7 carte principale. (contact libre de toute polarité et de bonne qualité)
- Contact ouvert-->fonctionnement FROID
- Contact fermé-->fonctionnement CHAUD

### GENERAL FAULT

- The fault or not-fault information on the unit can be recover on terminals 1 and 2 connector X1.
- (relay 230V 8 Amp.)

### AUTOMATIC CONTROL

- The shunt "CA" on terminals 3 and 4 of connector X1, must be lifted and the contact connected. (contact must be polarity free and of good quality)
- Contact open-->unit off-line
- Contact closed-->unit on-line

### MAXIMUM OUTPUT OPERATION

- The controle device must be connected to terminals 4 and 5 on connector J13 of main card.
- (relay 230V 8 Amp.)

### ADDITIONNAL HEATING CONTROL

- The controle must be connected to terminals 5 and 6 on connector J16 of main card.
- (relay 230V 8 Amp.)

### HEATING/COOLING SELECTION

- Configuration P17 value 3

- The controle device must be connected to terminals 1 and 2 on connector J7 of main card. (contact must be polarity free and of good quality)
- Contact open-->COOLING operation
- Contact closed-->HEATING operation

## MRS3

### SAMMELSTÖRMELDUNG

- Die Störungsmeldung wird an den Klemmen 1 und 2 der anschlusse X1 abgenommen.
- (Relais 230V 8 Amp)

### EXTERNE FREIGABE

- Die Brücke "CA" an den Klemmen 3 und 4 am Anschluss X1 entfernen und externen Kontakt anschliessen. (Kontakt unbedingt potentialfrei anschliessen)
- Kontakt offen-->Gerät abgeschaltet
- Kontakt geschlossen-->Gerät Betriebsbereit

### MAXIMALE LEISTUNG

- Der Kontakt wird an den Klemmen 4 und 5 am Stecker J13 der Hauptplatine angeschlossen.
- (Relais 230V 8 Amp)

### ZUSATZHEIZUNG

- Der Kontakt wird an den Klemmen 5 und 6 am Stecker J16 der Hauptplatine angeschlossen.
- (Relais 230V 8 Amp)

### AUSWAHL HEIZ-O.KUHLBETRIEB

- Konfiguration P17 Wert 3

- Der Kontakt wird an den Klemmen 1 und 2 am Stecker J7 der Hauptplatine angeschlossen. (Kontakt unbedingt potentialfrei anschliessen)
- Kontakt offen-->Kühlbetrieb
- Kontakt geschlossen-->Heizbetrieb

MODIFIE PAR: PG	INDICE 33	DATE 22-11-99	<b>FILS NUMEROTES EN OPTION</b>	 COMPAGNIE INDUSTRIELLE D'APPLICATIONS THERMIQUES	APPAREIL OU UNITE: <b>ILKH 600-750</b>				
MODIFICATION: DISJONCTEUR MAGNETO THERMIQUE SUR POMPE			CLIENT:		REFERENCE:	DESIGNATION: 3 COMPRESSEURS 2 CIRCUITS MRS3-4			
REMPLECE:	REMPLECE PAR:	TENSION:	No DE COMMANDE:		APPAREIL:	CREATEUR: <b>JMB</b>			
					DATE: 26-05-98	LEGENDE: 3950010.36	FOLIO 5 / 6	NUMERO DE SCHEMA <b>3980737</b>	INDICE 33

**MRS3**

J  
I  
H  
G  
F  
E  
D  
C

**SELECTION CONSIGNE 1 ou 2**

- Configuration P18 valeur 3

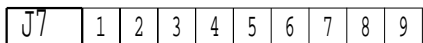

- Raccorder un contact entre les bornes 2 et 3 du connecteur J7 carte principale. (contact libre de toute polarité et de bonne qualité)
- Contact ouvert-->CONSIGNE 1
- Contact fermé-->CONSIGNE 2

**FONCTION DE DELESTAGE**

- Configuration P37 valeur 1

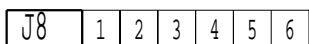

- Raccorder un contact entre les bornes 1 et 2 du connecteur J8 carte principale. (contact libre de toute polarité et de bonne qualité)
- Contact ouvert-->fonctionnement normal
- Contact fermé-->fonctionnement avec délestage

**COMMANDE DES ETAGES FORCES**

- Configuration P16 valeur 2

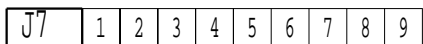

- Raccorder les contacts sur chaque entrée pour commander les différents étages (contact libre de toute polarité et de bonne qualité)
- Suivant le nombre d'étages, il suffit de raccorder des contacts à fermeture.

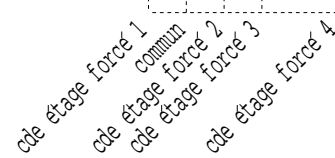

**COMMANDE DE POMPE**

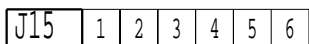

- Raccorder l'alimentation de la pompe entre la borne 5 du connecteur J15 carte principale et la borne 6 du bornier X1

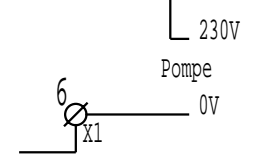

**PRECAUTIONS DE RACCORDEMENT**

POUR LES PRECAUTIONS A PRENDRE POUR LE RACCORDEMENT DES ENTREES VOIR LE MANUEL D'UTILISATION MRS3-4 PARAGRAPHE : "ASSERVISSEMENT ET COMMANDES EXTERNES"

**SETTING 1 OR 2 SELECTION**

- Configuration P18 value 3

- The controle must be connected to terminals 2 and 3 connector J7 main card. (contact must be polarity free and of good quality)
- Contact open-->SETTING 1 operation
- Contact closed-->SETTING 2 operation

**LOAD SHEDDING**

- Configuration P37 value 1

- The controle must be connected to terminals 1 and 2 connector J8 main card. (contact must be polarity free and of good quality)
- Contact open-->normal running
- Contact closed-->shedding

**FORCED STAGES CONTROL**

- Configuration P16 value 2

- The control of the various stages is made by an external control connected to the connector J7 of the main card. (contact must be polarity free and of good quality)
- According to the number of stages, connection of NO (normally open) contacts is sufficient.

**PUMP CONTROL**

- The pump control must be connected between terminal 5 on connector J15 of main card and terminal 6 of connector X1

**CAUTION**

TO TAKE PRECAUTION FOR CLIENT'S CONNECTIONS OF INPUTS SEE THE OPERATING AND MAINTENANCE INSTRUCTIONS OF MICROCIAT MRS3-4 PARAGRAPHE : "SERVO CONTROL AND EXTERNAL CONTROLS"

**AUSWAHL SOLLWERT 1 ODER 2**

- Konfiguration P18 wert 3

- Der Kontakt wird an den Klemmen 2 und 3 am Stecker J7 der Hauptplatine angeschlossen. (Kontakt unbedingt potentialfrei anschliessen)
- Kontakt offen-->Sollwert 1
- Kontakt geschlossen-->Sollwert 2

**ENTLASTUNG**

- Konfiguration P37 wert 1

- Der Kontakt wird an den Klemmen 1 und 2 am Stecker J8 der Hauptplatine angeschlossen. (Kontakt unbedingt potentialfrei anschliessen)
- Kontakt offen-->Normalbetrieb
- Kontakt geschlossen-->Entlastungsbetrieb

**EXTERNERBETRIEB DER STUFEN**

- Konfiguration P16 Wert 2

- Die Regelung der verschiedenen Stufen wird mit einem externen Kontakt am Stecker J7 der Hauptplatine hergestellt. (Kontakt unbedingt potentialfrei anschliessen)
- Die Zuverdrahtende Kontaktanzahl ist von der Stufenanzahl abhängig.

**PUMPENSTEUERUNG**

- Der Kontakt wird an den Klemmen 5 am Stecker J15 der Hauptplatine und den Klemmen 6 der Stecker X1 angeschlossen.

**ACHTUNG**

Um kundenseitige Anschlussfehler zu vermeiden, die Betriebs-und Wartungsanleitung MRS 3-4 Abschnitt Regelung und externe Regelung beachten.

MODIFIE PAR: PG	INDICE 33	DATE 22-11-99	<b>FILS NUMEROTES EN OPTION</b>	 COMPAGNIE INDUSTRIELLE D'APPLICATIONS THERMIQUES	APPAREIL OU UNITE: <b>ILKH 600-750</b>				
MODIFICATION: DISJONCTEUR MAGNETO THERMIQUE SUR POMPE			CLIENT:		REFERENCE:	DESIGNATION: 3 COMPRESSEURS 2 CIRCUITS MRS3-4			
REMPLECE:	REMPLECE PAR:	TENSION:	No DE COMMANDE:		APPAREIL:	CREATEUR: <b>JMB</b>			
					DATE: 26-05-98	LEGENDE: 3950010.36	FOLIO 6 / 6	NUMERO DE SCHEMA <b>3980737</b>	INDICE <b>33</b>