

MODIFIE PAR: PG	INDICE 33	N D'ETUDE	DATE 11-05-99	FILS NUMEROTES EN OPTION		 COMPAGNIE INDUSTRIELLE D'APPLICATIONS THERMIQUES	VERIFIE PAR:	APPAREIL OU UNITE: ILK 900A 1000A			
MODIFICATION: PRESSOSTAT HP SUPPLEMENTAIRE				CLIENT:	REFERENCE:		DATE:	DESIGNATION: 4 COMPRESSEURS 2 CIRCUITS MRS3-4			
REMPLECE:		REMPLECE PAR:		No DE COMMANDE:	APPAREIL:	CREATEUR: JP	DATE: 04-07-96	LEGENDE: 3950010.36	FOLIO 1 / 6	NUMERO DE SCHEMA 3980259	INDICE 33

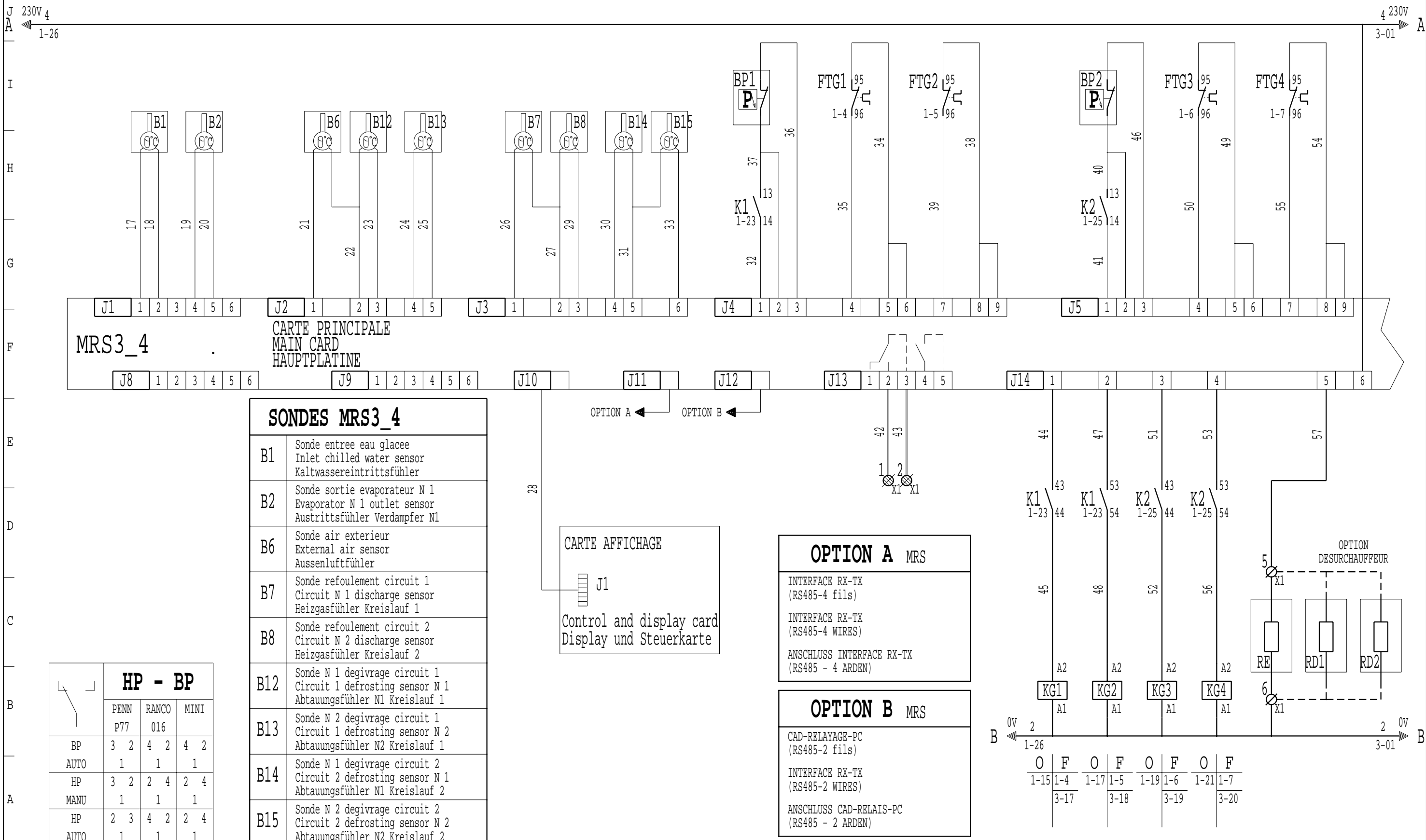

SONDES MRS3_4

B1	Sonde entree eau glatee Inlet chilled water sensor Kaltwassereintrittsfühler
B2	Sonde sortie evaporateur N 1 Evaporator N 1 outlet sensor Austrittsfühler Verdampfer N1
B6	Sonde air exterieur External air sensor Aussenluftfühler
B7	Sonde refolement circuit 1 Circuit N 1 discharge sensor Heizgasfühler Kreislauf 1
B8	Sonde refolement circuit 2 Circuit N 2 discharge sensor Heizgasfühler Kreislauf 2
B12	Sonde N 1 degivrage circuit 1 Circuit 1 defrosting sensor N 1 Abtaufühler N1 Kreislauf 1
B13	Sonde N 2 degivrage circuit 1 Circuit 1 defrosting sensor N 2 Abtaufühler N2 Kreislauf 1
B14	Sonde N 1 degivrage circuit 2 Circuit 2 defrosting sensor N 1 Abtaufühler N1 Kreislauf 2
B15	Sonde N 2 degivrage circuit 2 Circuit 2 defrosting sensor N 2 Abtaufühler N2 Kreislauf 2

HP - BP

	PENN P77	RANCO 016	MINI
BP	3 2	4 2	4 2
AUTO	1	1	1
HP	3 2	2 4	2 4
MANU	1	1	1
HP	2 3	4 2	2 4
AUTO	1	1	1

CARTE AFFICHAGE
J1
Control and display card
Display und Steuerkarte

OPTION A MRS
INTERFACE RX-TX
(RS485-4 fils)
INTERFACE RX-TX
(RS485-4 WIRES)
ANSCHLUSS INTERFACE RX-TX
(RS485 - 4 ARDEN)

OPTION B MRS
CAD-RELAYAGE-PC
(RS485-2 fils)
INTERFACE RX-TX
(RS485-2 WIRES)
ANSCHLUSS CAD-RELAIS-PC
(RS485 - 2 ARDEN)

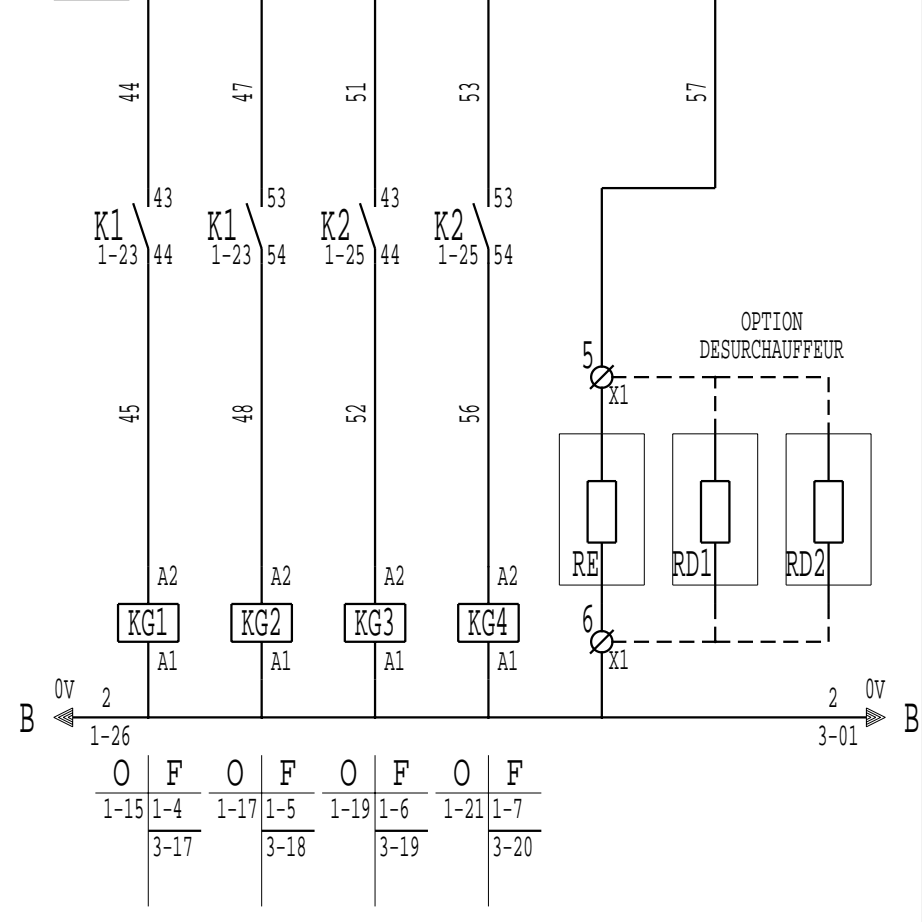

MODIFIE PAR: PG	INDICE 33	N D'ETUDE	DATE 11-05-99	FILS NUMEROTES EN OPTION	VERIFIE PAR:	APPAREIL OU UNITE: ILK 900A 1000A			
MODIFICATION: PRESSOSTAT HP SUPPLEMENTAIRE				CLIENT:	DATE:	DESIGNATION: 4 COMPRESSEURS 2 CIRCUITS MRS3-4			
REMPLECE PAR:				No DE COMMANDE:	CREATEUR: JP	LEGENDE: 3950010.36			
REMPLECE PAR:				APPAREIL:	DATE: 04-07-96	FOLIO 2 / 6	NUMERO DE SCHEMA 3980259		INDICE 33
TENSION:									

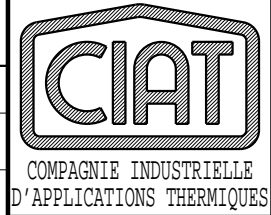

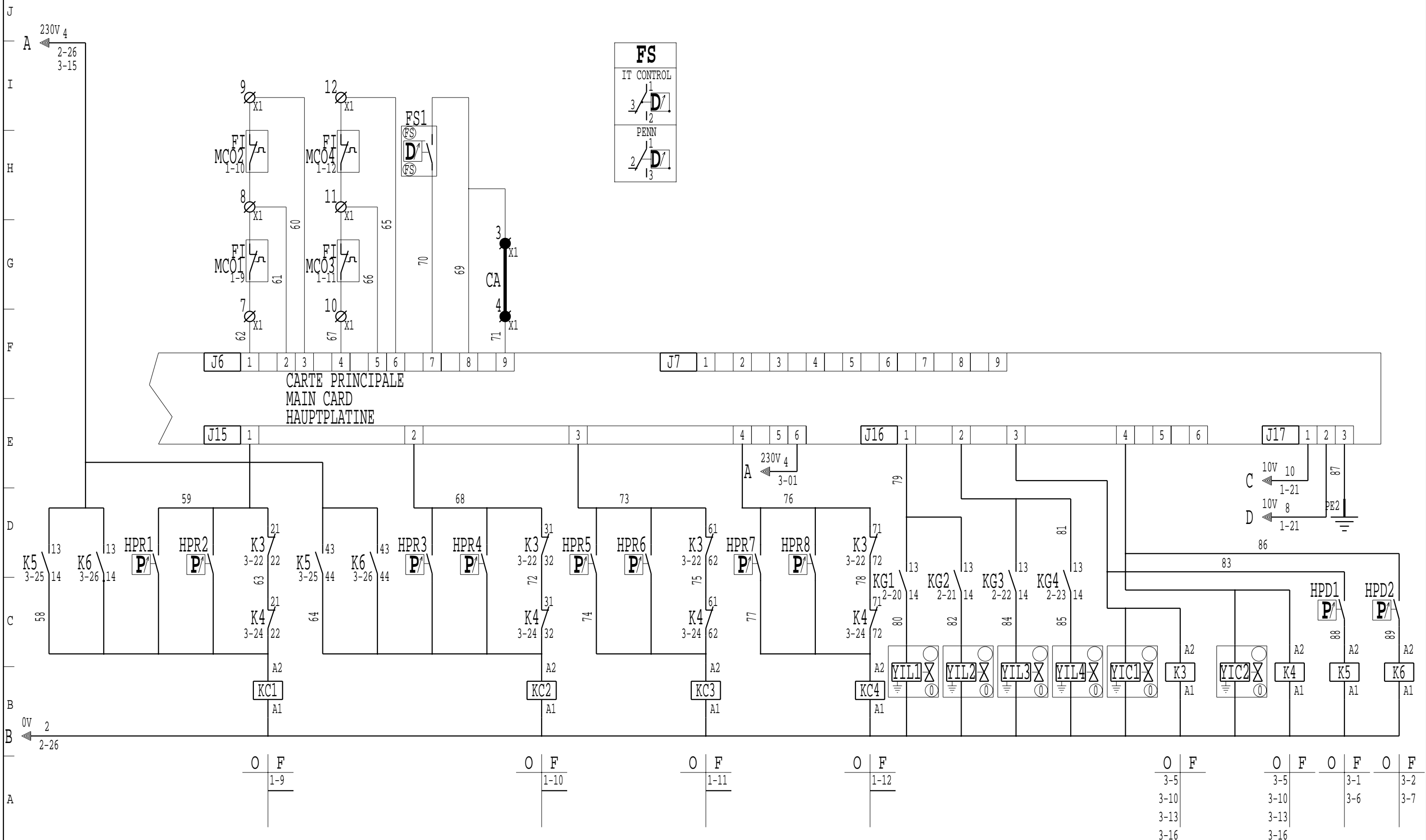

MODIFIE PAR: PG	INDICE 33	N D'ETUDE	DATE 11-05-99	FILS NUMEROTES EN OPTION		VERIFIE PAR:	APPAREIL OU UNITE: ILK 900A 1000A
MODIFICATION: PRESSOSTAT HP SUPPLEMENTAIRE				CLIENT:	REFERENCE:	DATE:	DESIGNATION: 4 COMPRESSEURS 2 CIRCUITS MRS3-4
REMPLECE:		REMPLECE PAR:		No DE COMMANDE:	APPAREIL:	CREATEUR: JP	LEGENDE: 3950010.36
				TENSION:		DATE: 04-07-96	FOLIO 3 / 6 NUMERO DE SCHEMA 3980259 INDICE 33

J
I
H
G
F
E
D
C
B
A

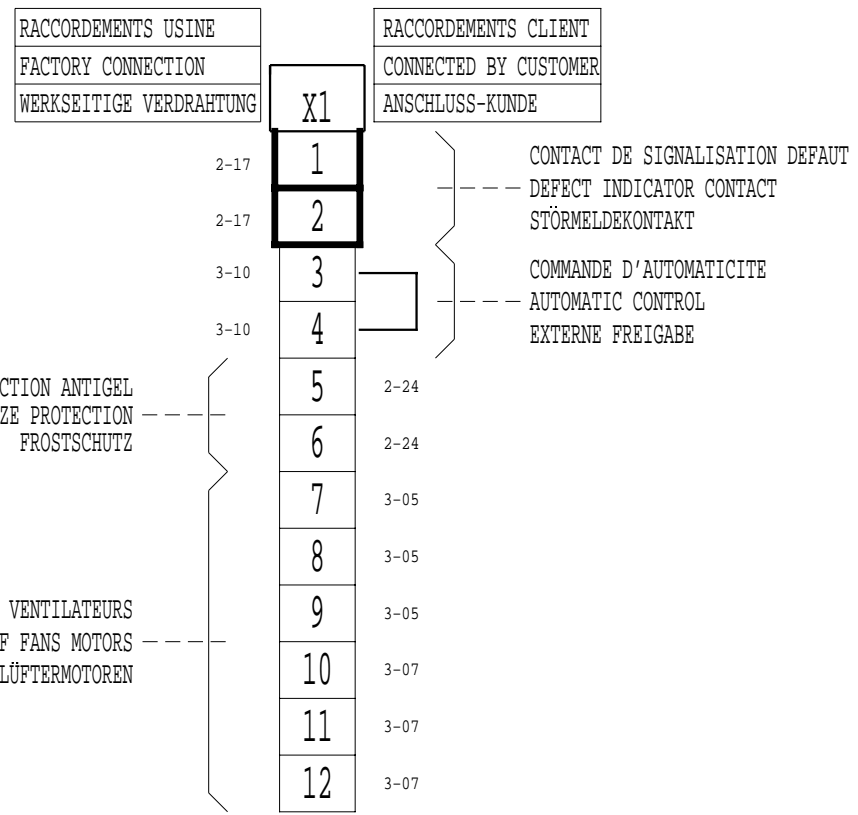

MODIFIE PAR: PG	INDICE 33	N D'ETUDE	DATE 11-05-99	FILS NUMEROTES EN OPTION		 COMPAGNIE INDUSTRIELLE D'APPLICATIONS THERMIQUES	VERIFIE PAR:	APPAREIL OU UNITE: ILK 900A 1000A				
MODIFICATION: PRESSOSTAT HP SUPPLEMENTAIRE				CLIENT:	REFERENCE:		DATE:	DESIGNATION: 4 COMPRESSEURS 2 CIRCUITS MRS3-4				
REMPLECE:		REMPLECE PAR:		No DE COMMANDE:	APPAREIL:		CREATEUR: JP					
				TENSION:			DATE: 04-07-96	LEGENDE: 3950010.36	FOLIO 4 / 6	NUMERO DE SCHEMA 3980259	INDICE 33	

J
I
H
G
F
E
D
C
B
A

DEFAUT GENERAL

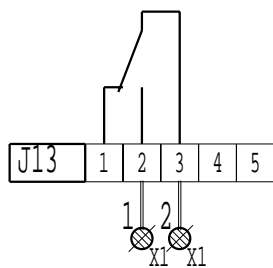

- Raccorder la signalisation du défaut général du groupe sur les bornes 1 et 2 du bornier X1.

(relais 230 v 8 Amp contact au travail)

COMMANDE D'AUTOMATICITE

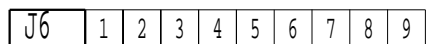

- Enlever le pont "CA" entre les bornes 3 et 4 du bornier X1, et y raccorder un contact .
(contact libre de toute polarité et de bonne qualité)
- Contact ouvert-->groupe à l'arrêt
- Contact fermé-->groupe autorisé à fonctionner

FONCTIONNEMENT EN PUISSANCE MAXI

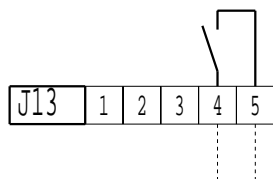

- Raccorder la signalisation de fonctionnement du groupe en puissance maxi sur les bornes 4 et 5 du connecteur J13 carte principale.
- (relais 230V 8 Amp.)

COMMANDE CHAUFFAGE ADDITIONNEL

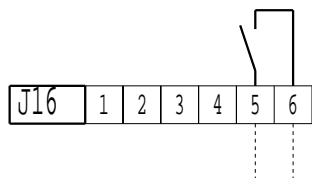

- Raccorder la commande de chauffage sur les bornes 5 et 6 du connecteur J16 carte principale.
- (relais 230V 8 Amp.)

SELECTION CHAUD/FROID

- Configuration P17 valeur 3

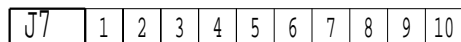

- Raccorder un contact sur les bornes 1 et 2 du connecteur J7 carte principale.
(contact libre de toute polarité et de bonne qualité)
- Contact ouvert-->fonctionnement FROID
- Contact fermé-->fonctionnement CHAUD

GENERAL FAULT

- The fault or not-fault information on the unit can be recover on terminals 1 and 2 connector X1.

(relay 230V 8 Amp.)

AUTOMATIC CONTROL

- The shunt "CA" on terminals 3 and 4 of connector X1, must be lifted and the contact connected.
(contact must be polarity free and of good quality)
- Contact open-->unit off-line
- Contact closed-->unit on-line

MAXIMUM OUTPUT OPERATION

- The controle device must be connected to terminals 4 and 5 on connector J13 of main card.

(relay 230V 8 Amp.)

ADDITIONNAL HEATING CONTROL

- The controle must be connected to terminals 5 and 6 on connector J16 of main card.

(relay 230V 8 Amp.)

HEATING/COOLING SELECTION

- Configuration P17 value 3

- The controle device must be connected to terminals 1 and 2 on connector J7 of main card.
(contact must be polarity free and of good quality)
- Contact open-->COOLING operation
- Contact closed-->HEATING operation

MRS3

SAMMELSTÖRMELDUNG

- Die Störungsmeldung wird an den Klemmen 1 und 2 der anschlusse X1 abgenommen.

(Relais 230V 8 Amp)

EXTERNE FREIGABE

- Die Brücke "CA" an den Klemmen 3 und 4 am Anschluss X1 entfernen und externen Kontakt anschliessen.
(Kontakt unbedingt potentialfrei anschliessen)
- Kontakt offen-->Gerät abgeschaltet
- Kontakt geschlossen-->Gerät Betriebsbereit

MAXIMALE LEISTUNG

- Der Kontakt wird an den Klemmen 4 und 5 am Stecker J13 der Hauptplatine angeschlossen.

(Relais 230V 8 Amp)

ZUSATZHEIZUNG

- Der Kontakt wird an den Klemmen 5 und 6 am Stecker J16 der Hauptplatine angeschlossen.

(Relais 230V 8 Amp)

AUSWAHL HEIZ-O.KUHLBETRIEB

- Konfiguration P17 Wert 3

- Der Kontakt wird an den Klemmen 1 und 2 am Stecker J7 der Hauptplatine angeschlossen.
(Kontakt unbedingt potentialfrei anschliessen)
- Kontakt offen-->Kühlbetrieb
- Kontakt geschlossen-->Heizbetrieb

MODIFIE PAR: PG
INDICE: 33
N D'ETUDE: 11-05-99

FILS NUMEROTES EN OPTION

MODIFICATION: PRESSOSTAT HP SUPPLEMENTAIRE

CLIENT: REFERENCE:

REMPLECE: REMPLACE PAR:

No DE COMMANDE: APPAREIL:

TENSION:

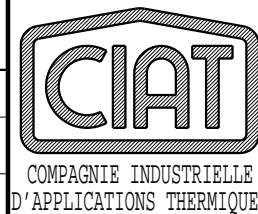

VERIFIE PAR:

DATE:

CREATEUR: JP

DATE: 04-07-96

APPAREIL OU UNITE: ILK 900A 1000A

DESIGNATION: 4 COMPRESSEURS 2 CIRCUITS
MRS3-4

LEGENDE: 3950010.36

FOLIO: 5/6

NUMERO DE SCHEMA: 3980259

INDICE: 33

MRS3

J
I
H
G
F
E
D
C
B
A

SELECTION CONSIGNE 1 ou 2

- Configuration P18 valeur 3

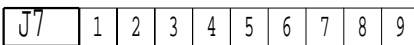

- Raccorder un contact entre les bornes 2 et 3 du connecteur J7 carte principale. (contact libre de toute polarité et de bonne qualité)
- Contact ouvert-->CONSIGNE 1
- Contact fermé-->CONSIGNE 2

FONCTION DE DELESTAGE

- Configuration P37 valeur 1

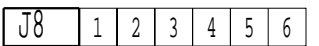

- Raccorder un contact entre les bornes 1 et 2 du connecteur J8 carte principale. (contact libre de toute polarité et de bonne qualité)
- Contact ouvert-->fonctionnement normal
- Contact fermé-->fonctionnement avec délestage

COMMANDE DES ETAGES FORCES

- Configuration P16 valeur 2

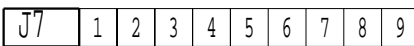

- Raccorder les contacts sur chaque entrée pour commander les différents étages (contact libre de toute polarité et de bonne qualité)
- Suivant le nombre d'étages, il suffit de raccorder des contacts à fermeture.

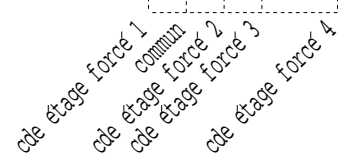

COMMANDE DE POMPE

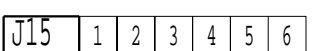

- Raccorder l'alimentation de la pompe entre la borne 5 du connecteur J15 carte principale et la borne 6 du bornier X1

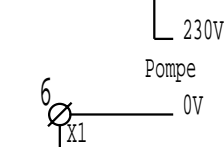

PRECAUTIONS DE RACCORDEMENT

POUR LES PRECAUTIONS A PRENDRE POUR LE RACCORDEMENT DES ENTrees
VOIR LE MANUEL D'UTILISATION MRS3-4 PARAGRAPHE :
"ASSERVISSEMENT ET COMMANDES EXTERNES"

SETTING 1 OR 2 SELECTION

- Configuration P18 value 3

- The controle must be connected to terminals 2 and 3 connector J7 main card. (contact must be polarity free and of good quality)
- Contact open-->SETTING 1 operation
- Contact closed-->SETTING 2 operation

LOAD SHEDDING

- Configuration P37 value 1

- The controle must be connected to terminals 1 and 2 connector J8 main card. (contact must be polarity free and of good quality)
- Contact open-->normal running
- Contact closed-->shedding

FORCED STAGES CONTROL

- Configuration P16 value 2

- The control of the various stages is made by an external control connected to the connector J7 of the main card. (contact must be polarity free and of good quality)
- According to the number of stages, connection of NO (normally open) contacts is sufficient.

PUMP CONTROL

- The pump control must be connected between terminal 5 on connector J15 of main card and terminal 6 of connector X1

CAUTION

TO TAKE PRECAUTION FOR CLIENT'S CONNECTIONS OF INPUTS
SEE THE OPERATING AND MAINTENANCE INSTRUCTIONS OF
MICROCIAT MRS3-4 PARAGRAPHE :
"SERVO CONTROL AND EXTERNAL CONTROLS"

AUSWAHL SOLLWERT 1 ODER 2

- Konfiguration P18 wert 3

- Der Kontakt wird an den Klemmen 2 und 3 am Stecker J7 der Hauptplatine angeschlossen. (Kontakt unbedingt potentialfrei anschliessen)
- Kontakt offen-->Sollwert 1
- Kontakt geschlossen-->Sollwert 2

ENTLASTUNG

- Konfiguration P37 wert 1

- Der Kontakt wird an den Klemmen 1 und 2 am Stecker J8 der Hauptplatine angeschlossen. (Kontakt unbedingt potentialfrei anschliessen)
- Kontakt offen-->Normalbetrieb
- Kontakt geschlossen-->Entlastungsbetrieb

EXTERNERBETRIEB DER STUFEN

- Konfiguration P16 Wert 2

- Die Regelung der verschiedenen Stufen wird mit einem externen Kontakt am Stecker J7 der Hauptplatine hergestellt. (Kontakt unbedingt potentialfrei anschliessen)
- Die Zuverdrahtende Kontaktanzahl ist von der Stufenanzahl abhängig.

PUMPENSTEUERUNG

- Der Kontakt wird an den Klemmen 5 am Stecker J15 der Hauptplatine und den Klemmen 6 der Stecker X1 angeschlossen.

ACHTUNG

Um kundenseitige Anschlussfehler zu vermeiden,
die Betriebs-und Wartungsanleitung MRS 3-4
Abschnitt Regelung und externe Regelung beachten.

MODIFIE PAR: PG	INDICE 33	N D'ETUDE	DATE 11-05-99	FILS NUMEROTES EN OPTION	 COMPAGNIE INDUSTRIELLE D'APPLICATIONS THERMIQUES	VERIFIE PAR:	APPAREIL OU UNITE: ILK 900A 1000A	
MODIFICATION: PRESSOSTAT HP SUPPLEMENTAIRE				CLIENT:		REFERENCE:	DATE:	DESIGNATION: 4 COMPRESSEURS 2 CIRCUITS MRS3-4
REPLACE:				No DE COMMANDE:		APPAREIL:	CREATEUR: JP	LEGENDE: 3950010.36
REPLACE PAR:				TENSION:			DATE: 04-07-96	FOLIO 6/6 NUMERO DE SCHEMA 3980259 INDICE 33