

# CENTEK<sup>®</sup> *air*



РУКОВОДСТВО ПОЛЬЗОВАТЕЛЯ / НҰҚАУЛЫ ПАЙДАЛАНУШЫ / КОЛДОНУУЧУН ЖЕТЕКЧИЛИ-  
ГИ / КЕРІВНИЦТВО КОРИСТУВАЧА / ՕԳՏԱԳՈՐԾՈՂԻ ՁԵՌՆԱՐԿԸ

КОНДИЦИОНЕРЫ НАПОЛЬНО-ПОТОЛОЧНЫЕ / ЕДЕНГЕ ЖӘНЕ ТӨБЕГЕ АРНАЛҒАН КОНДИЦИ-  
ОНЕРЛЕР / ПОЛҒО-ШЫПТЫН КОНДИЦИОНЕРЛЕРИ / КОНДИЦІОНЕРИ НАПОЛЬНО-СТЕЛЬОВІ /  
ՀԱՏԱԿԻ ԱՌԱՍՏԱՂԻ ՕՂՈՐԱԿԻՉ

**СТ-66P36 | СТ-66P48 | СТ-66P60**

## Уважаемый покупатель!

### Поздравляем Вас с приобретением системы кондиционирования воздуха TM CENTEK!

Пожалуйста, перед началом эксплуатации внимательно изучите данную инструкцию, которая содержит важную информацию о правильной и безопасной эксплуатации прибора. Позаботьтесь о сохранности данной инструкции. Изготовитель не несет ответственности в случае использования прибора не по прямому назначению и при несоблюдении правил и условий, указанных в настоящей инструкции, а также в случае попыток неквалифицированного ремонта прибора. Систему кондиционирования воздуха типа сплит (далее – сплит-система) должны монтировать только квалифицированные специалисты.

Пожалуйста, не пытайтесь произвести монтаж самостоятельно. Неквалифицированный монтаж может привести к неправильной работе прибора или выходу его из строя!

#### 1. МЕРЫ БЕЗОПАСНОСТИ

Приобретенный Вами прибор соответствует всем официальным стандартам безопасности, применимым к системам кондиционирования воздуха в Российской Федерации.

Во избежание возникновения ситуаций, опасных для жизни и здоровья, а также преждевременного выхода прибора из строя необходимо строго соблюдать перечисленные ниже условия:

- Используйте соответствующий источник питания согласно информации, указанной в паспортных данных, в противном случае могут произойти серьезные сбои в работе прибора или может возникнуть пожар.
- Ваша сеть электропитания обязательно должна иметь заземление.
- Не допускайте загрязнение вилки электропитания. Всегда плотно вставляйте вилку в розетку электросети. По причине загрязненной или неплотно вставленной вилки может произойти возгорание или поражение электротоком.
- Если вы длительное время не используете прибор, в целях безопасности выньте вилку из розетки.
- Во время работы прибора не пытайтесь отключить его, используя автоматический выключатель или вытаскивая вилку из розетки – в результате искры может возникнуть пожар.
- Вилка электропитания должна быть плотно вставлена в розетку. В противном случае это может привести к поражению электрическим током, перегреву и даже возгоранию.
- Не спутывайте, не сжимайте и не тяните за сетевой шнур – это может привести к его повреждению. Исправный сетевой шнур может привести к поражению электрическим током или к пожару.
- Не используйте удлинители и не включайте прибор в розетку, в которую включены другие потребители электроэнергии.
- При возникновении неполадок сначала отключите прибор при помощи пульта дистанционного управления (ПДУ), а затем отключите его от электросети.
- Не трогайте поворачивающиеся лопасти. Они могут зажать ваш палец, а также это может привести к повреждению деталей прибора.
- Не прикасайтесь к кнопкам на внутренней блоке прибора влажными руками.
- Никогда не вставляйте палки и другие посторонние предметы в отверстия на корпусе прибора во время его работы – это может привести к травме и выходу прибора из строя.
- Не устанавливайте никакие предметы (особенно сосуды с водой либо другими жидкостями) на наружный или внутренний блок прибора.

- Не промывайте прибор водой – это может привести к поражению электротоком.
- При одновременной работе прибора и приборов с открытым пламенем (газовая плита и т.п.) следует часто проветривать помещение. Недостаточное проветривание может привести к нехватке кислорода.
- Не допускается попадание потока воздуха на газовые горелки и плиты.
- Никогда не допускайте детей к работе с прибором.

#### ОСТОРОЖНО!

- Не устанавливайте прибор под прямыми солнечными лучами.
- Не блокируйте входные или выходные воздушные отверстия – это снизит охлаждающую или нагревающую способности и может привести к выходу прибора из строя.
- Длительное пребывание под потоком холодного воздуха приведет к ухудшению вашего физического состояния и вызовет проблемы со здоровьем.
- После использования прибора проветривайте помещение.
- Во время работы прибора закройте окна и двери, иначе охлаждающая и нагревающая способности будут снижены.
- Данный прибор запрещается устанавливать в помещениях с повышенной влажностью, а также в местах выделения паров агрессивных химических веществ!
- При повреждении сетевого шнура или иного другого узла прибора немедленно отключите его от электрической сети. При повреждении шнура питания его замену во избежание опасности должен производить изготовитель, сервисная служба или аналогичный квалифицированный персонал. В случае неквалифицированного вмешательства в устройство прибора или несоблюдении перечисленных в данном руководстве правил эксплуатации прибора гарантия аннулируется.
- Прибор не предназначен для использования лицами (включая детей) с пониженными физическими, сенсорными или умственными способностями или при отсутствии у них жизненного опыта или знаний, если они не находятся под присмотром, или не проинструктированы об использовании прибора лицом, ответственным за их безопасность. Дети должны находиться под присмотром для недопущения игры с прибором.
- Особые условия по перевозке (транспортировке), реализации сплит-систем: транспортировать наружные блоки кондиционеров необходимо ТОЛЬКО в вертикальном положении, внутренние блоки могут быть размещены при перевозке как горизонтально, так и вертикально. Неправильная перевозка может грозить прибору заломом трубок, а также перетеканием компрессорного масла по магистрали фреоноконтура. Все эти факторы провоцируют некорректную работу оборудования и его преждевременный выход из строя. Если внешний блок сплит-системы все-таки транспортировался в горизонтальном положении (но ни в коем случае не вверх дном!), его необходимо перед установкой на несколько часов разместить вертикально, не вынимая из заводской упаковки.

#### ВНИМАНИЕ!

- Данная система кондиционирования воздуха может использоваться только в бытовых целях!
- При возникновении чрезвычайной ситуации в работе прибора (запах гари, посторонний шум и т.п.) немедленно отключите его от электросети.
- Риск поражения электротоком! Никогда не пытайтесь произвести самостоятельный ремонт прибора – это может привести к поражению электротоком.

## 2. КОМПЛЕКТНОСТЬ

- Наружный блок - 1 шт.
- Внутренний блок - 1 шт.
- ПДУ - 1 шт.
- Батарея для ПДУ - 2 шт.
- Изоляция для соединения труб - 2 шт.
- Хомут одноболтовой - 1 шт.
- Гайка накидная - 2 шт.
- Магнитное кольцо - 2 шт.
- Руководство пользователя - 1 шт.

## 3. ОПИСАНИЕ ПРИБОРА

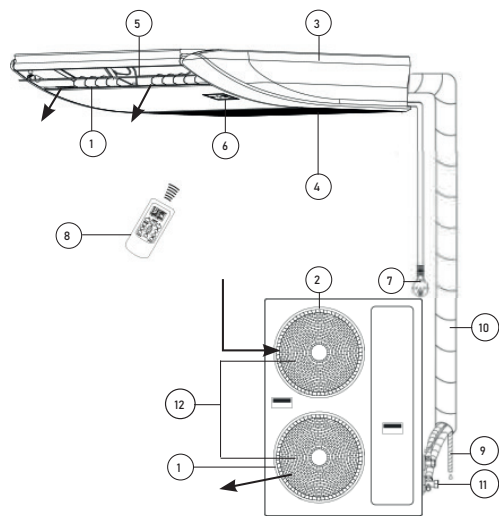
### УСТРОЙСТВО СПЛИТ-СИСТЕМЫ

#### Внутренний блок

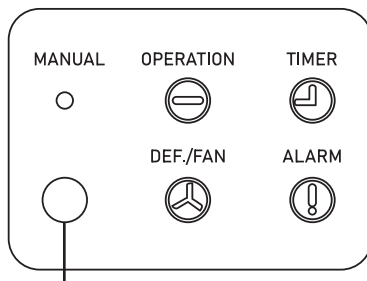
1. Выходное воздушное отверстие
2. Входное воздушное отверстие
3. Лицевая панель
4. Воздушные фильтры
5. Жалюзи
6. Панель внутреннего блока
7. Шнур питания
8. ПДУ
9. Дренажный шланг
10. Трубопровод

#### Наружный блок

11. Отсечный клапан
12. Решетки выходных воздушных отверстий



## 4. УПРАВЛЕНИЕ ПРИБОРОМ ПАНЕЛЬ ВНУТРЕННЕГО БЛОКА



Приемник сигнала

**MANUAL** - кнопка ручного запуска.

**OPERATION** - индикатор работы прибора.

**TIMER** - индикатор работы таймера.

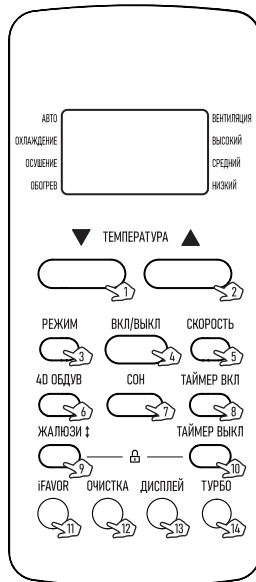
**DEF./FAN** - индикатор разморозки/вентиляции.

**ALARM** - индикатор ошибки.

### ФУНКЦИЯ РУЧНОГО ЗАПУСКА

Если пульт дистанционного управления был утерян или сели батарейки, вы можете воспользоваться кнопкой ручного запуска (MANUAL). Для этого нажмите на кнопку MANUAL на панели внутреннего блока. Режим работы сплит-системы будет установлен в следующем порядке: «АВТО» → «ОХЛАЖДЕНИЕ» → «ВЫКЛ».

### ПУЛЬТ ДИСТАНЦИОННОГО УПРАВЛЕНИЯ



1. Кнопка уменьшения температуры

2. Кнопка увеличения температуры

3. Кнопка «РЕЖИМ»

4. Кнопка «ВКЛ/ВЫКЛ»

5. Кнопка «СКОРОСТЬ»

6. Кнопка «4D ОБДУВ»
7. Кнопка «СОН»
8. Кнопка «ТАЙМЕР ВКЛ»
9. Кнопка «ЖАЛЮЗИ»
10. Кнопка «ТАЙМЕР ВЫКЛ»
11. Кнопка iFAVOR
12. Кнопка «ОЧИСТКА»
13. Кнопка «ДИСПЛЕЙ»
14. Кнопка «ТУРБО»



Одновременно удерживайте кнопки 9 и 10 в течение 5 секунд, чтобы заблокировать клавиатуру, в течение 2 секунд, чтобы разблокировать клавиатуру.

## НАЗНАЧЕНИЕ КНОПОК ПДУ

### 1. КНОПКА УМЕНЬШЕНИЯ ТЕМПЕРАТУРЫ

Каждое нажатие на кнопку уменьшает значение температуры на 1 °C в диапазоне +17...+30 °C. Заданное значение температуры отображается на дисплее пульта.

### 2. КНОПКА УВЕЛИЧЕНИЯ ТЕМПЕРАТУРЫ

Каждое нажатие на кнопку увеличивает значение температуры на 1 °C в диапазоне +17...+30 °C. Заданное значение температуры отображается на дисплее пульта.

### 3. КНОПКА «РЕЖИМ»

Каждое нажатие на кнопку изменяет режим работы кондиционера в следующей последовательности: «АВТО», «ОХЛАЖДЕНИЕ», «ОСУШЕНИЕ», «ОБОГРЕВ», «ВЕНТИЛЯЦИЯ».

На дисплее пульта высвечивается индикация соответствующего режима.

В автоматическом режиме кондиционер, в зависимости от температуры воздуха в помещении, автоматически выбирает режим охлаждения или обогрева, создавая комфортные условия для пользователя. Температура не отображается на дисплее пульта управления, и ее изменение невозможно.

В режиме вентиляции кондиционер включает только вентилятор внутреннего блока. В данном режиме кондиционер не поддерживает температуру в помещении. Температура не отображается на дисплее пульта управления, и ее изменение невозможно.

**Внимание!** Кондиционер не дает притока свежего воздуха!

### 4. КНОПКА «ВКЛ/ВЫКЛ»

Нажатие на кнопку включает кондиционер, на дисплее пульта высвечивается индикатор ON, повторное нажатие выключает кондиционер, на дисплее пульта высвечивается индикатор OFF. При включении кондиционера устанавливаются предыдущие настройки работы.

### 5. КНОПКА «СКОРОСТЬ»


Каждое нажатие на кнопку изменяет скорость вращения вентилятора внутреннего блока (скорость выходящего воздуха) следующим образом: «АВТО», «НИЗКИЙ», «СРЕДНИЙ», «ВЫСОКИЙ».

На дисплее пульта высвечивается индикация соответствующей скорости вентилятора. Скорость вентилятора, задаваемая автоматически, зависит от разницы заданной температуры и температуры окружающего воздуха. В режиме вентиляции режим автоматической скорости вентилятора недоступен.




### 6. КНОПКА «4D ОБДУВ»

Нажатие на кнопку активирует качание горизонтальных и вертикальных жалюзи. При повторном нажатии качание прекращается.

### 7. КНОПКА «СОН»

Нажатие на кнопку включает ночной режим работы, на дисплее пульта высвечивается индикатор , а дисплей на лицевой панели внутреннего блока выключается. В данном режиме вентилятор внутреннего блока работает на низкой скорости.




### 8. КНОПКА «ТАЙМЕР ВКЛ»

Нажатие на кнопку «ТАЙМЕР ВКЛ» при выключенном пульте дистанционного управления запускает таймер включения кондиционера, на дисплее отображается индикатор  и время таймера. Диапазон установки времени – от 0,5 часа (30 минут) до 24 часов. Для настройки желаемого времени таймера включения кондиционера нажмите кнопки /. Каждое нажатие этих кнопок задаст увеличение или уменьшение времени на 0,5 часа (30 минут). По достижении значения таймера 10 часов каждое нажатие этих кнопок задаст увеличение или уменьшение времени на 1 час. Для активации таймера включения кондиционера повторно нажмите на кнопку «ТАЙМЕР ВКЛ». На дисплее пульта отобразятся настройки работы кондиционера после его включения по таймеру. При необходимости их можно изменить. Через заданное время кондиционер автоматически включится с установленными настройками.

### 9. КНОПКА «ЖАЛЮЗИ»

Нажатием кнопки можно регулировать положение горизонтального жалюзи под необходимым для вас углом.

### 10. КНОПКА «ТАЙМЕР ВЫКЛ»

Нажатие на кнопку «ТАЙМЕР ВЫКЛ» при включенном пульте дистанционного управления запускает таймер выключения кондиционера, на дисплее отображается индикатор  и время таймера. Диапазон установки времени – от 0,5 часа (30 минут) до 24 часов. Для настройки желаемого времени таймера включения кондиционера нажмите кнопки /. Каждое нажатие этих кнопок задаст увеличение или уменьшение времени на 0,5 часа (30 минут). По достижении значения таймера 10 часов каждое нажатие этих кнопок задаст увеличение или уменьшение времени на 1 час. Для активации таймера выключения кондиционера повторно нажмите на кнопку «ТАЙМЕР ВЫКЛ». Через заданное время кондиционер автоматически выключится.

### 11. КНОПКА iFAVOR

Нажатие на кнопку при работе кондиционера устанавливает предварительно заданные пользователем настройки работы. Повторное нажатие на кнопку возвращает настройки, заданные до включения данного режима.

Для установки пользовательских настроек работы необходимо, предварительно установив требуемые значения параметров, нажать и удерживать кнопку iFAVOR более 3 секунд.

### 12. КНОПКА «ОЧИСТКА»

Нажатие на кнопку при выключенном кондиционере включает режим очистки внутреннего блока. Повторное нажатие выключает режим очистки.

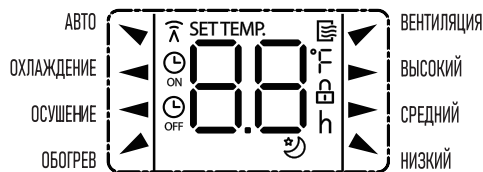
### 13. КНОПКА «ДИСПЛЕЙ»

Недоступна для данной модели.

### 14. КНОПКА «ТУРБО»

С помощью кнопки включите или выключите функцию «ТУРБО». Данная функция доступна только в режиме работы «ОХЛАЖДЕНИЕ» и «ОБОГРЕВ». После запуска данной функции вентилятор начнет вращаться на максимальной скорости, чтобы температура в помещении как можно скорее достигла заданной температуры.

## ДИСПЛЕЙ ПУЛЬТА УПРАВЛЕНИЯ



- АВТО** – индикатор автоматического режима работы.  
**ОХЛАЖДЕНИЕ** – индикатор режима работы на охлаждение.  
**ОСУШЕНИЕ** – индикатор режима работы на осушение.  
**ОБОГРЕВ** – индикатор режима работы на обогрев.  
**ВЕНТИЛЯЦИЯ** – индикатор режима работы на обдув.  
**СКОРОСТЬ (ВЫСОКИЙ, СРЕДНИЙ, НИЗКИЙ)** – индикаторы скорости вращения вентилятора.  
**°C** – индикатор целевой температуры или времени установления таймера.  
**h** – индикатор передачи данных.  
**⏸** – индикатор работы ПДУ.  
**⌚** – индикатор таймера включения.  
**⏻** – индикатор таймера выключения.  
**🔒** – индикатор включения блокировки кнопок пульта управления.  
**😊** – индикатор работы режима «СОН».

### УСТАНОВКА И ЗАМЕНА БАТАРЕЙ

Для питания ПДУ используются две батареи типа AAA. Отодвиньте крышку отсека элементов питания и вставьте батареи в соответствии с символами «+» и «-», указанными на стенке отсека. Для замены батарей проделайте ту же операцию.

#### Примечания

- При замене не используйте старые батареи или батареи других типов – это может привести к нарушению нормальной работы ПДУ.
- Если вы не пользуетесь ПДУ более 1 месяца, извлеките батареи из ПДУ, так как они могут протечь и повредить ПДУ.
- При ежедневной эксплуатации прибора срок службы элементов питания составляет около 6 месяцев.
- Производите замену батарей, если отсутствует звуковое подтверждение приема команд дистанционного управления или пропал значок передачи сигнала.

## 5. ТЕХНИЧЕСКОЕ ОБСЛУЖИВАНИЕ И УХОД ЗА ПРИБОРОМ

**ВНИМАНИЕ!** Перед обслуживанием прибора отключите его от электросети.

### УХОД ЗА ПЕРЕДНЕЙ ПАНЕЛЬЮ ВНУТРЕННЕГО БЛОКА

Тщательный уход и своевременная чистка прибора продлевают срок его службы и экономят электроэнергию.

Выполняйте следующие рекомендации во время чистки:

- встаньте на устойчивую поверхность, иначе при падении вы можете повредить прибор или нанести себе травму;
- во избежание травм при снятии передней панели не прикасайтесь к металлическим деталям корпуса;
- при чистке передней панели прибора и пульта дистанционного управления в случае, если не удается удалить загрязнение сухой салфеткой, воспользуйтесь влажной салфеткой.

### Примечания

1. Не промывайте прибор и ПДУ под водой!
2. Не используйте для чистки спиртосодержащие жидкости, бензин, масла или полировочные средства.
3. Не оказывайте сильного давления на поверхность передней панели – это может привести к ее падению.
4. Не используйте для чистки абразивные чистящие средства или металлические мочалки во избежание повреждения поверхности корпуса прибора.
5. Температура воды не должна превышать 45 °C – это может привести к деформации или потере цвета пластика.

### ЧИСТКА ВОЗДУШНЫХ ФИЛЬТРОВ

1. Снимите защитные сетки на передней панели прибора. Извлеките воздушные фильтры.
2. Очистите фильтры с помощью пылесоса или промойте водой. Если фильтры сильно загрязнены, промойте их теплой водой с использованием мягкого моющего средства. Тщательно просушите фильтры.
3. Установите фильтры на место и закройте защитные сетки.

### ТЕХНИЧЕСКОЕ ОБСЛУЖИВАНИЕ

#### В конце сезона

Необходимо провести следующие действия:

- включите на длительное время сплит-систему в режиме «Вентиляция»;
- после этого отключите прибор от сети;
- очистите воздушные фильтры;
- протрите внутренний и наружный блоки мягкой сухой салфеткой;
- выньте батареи из ПДУ.

#### В начале сезона

Необходимо выполнить следующие действия:

- убедитесь, что места забора и выпуска воздуха на внутреннем и наружном блоках не заблокированы;
- убедитесь в отсутствии ржавчины и коррозии на наружном блоке;
- убедитесь, что воздушные фильтры очищены;
- подключите прибор к сети;
- установите батареи в ПДУ.

## 6. ВОЗМОЖНЫЕ НЕИСПРАВНОСТИ И МЕТОДЫ ИХ УСТРАНЕНИЯ

1	Сплит-система не запускается	<ul style="list-style-type: none"> <li>- Вилка вставлена неплотно в розетку электропитания</li> <li>- Разряжены батарейки в ПДУ</li> <li>- Сработала защита</li> <li>- Недостаточное напряжение электросети</li> </ul>
2	Воздух не охлаждается или не нагревается	<ul style="list-style-type: none"> <li>- Заблокированы места забора и выпуска воздуха</li> <li>- Температура настроена неправильно</li> <li>- Загрязнен воздушный фильтр</li> </ul>
3	Сбои в управлении сплит-системой	При больших помехах (слишком большой уровень статического электричества, сбои в сети электропитания) прибор может работать с перебоями. В этом случае отключите систему кондиционирования от сети и снова включите через 2-3 секунды
4	Не сразу срабатывает	Изменение режима во время работы срабатывает через 3 минуты
5	Неприятный запах	Во время работы сплит-система может поглотить неприятный запах (например, мебели, сигарет), который выдувается вместе с воздухом
6	Шум текущей воды	<ul style="list-style-type: none"> <li>- Вызван циркуляцией хладагента в системе кондиционирования и не является неполадкой</li> <li>- Звук размораживания во время обогрева</li> </ul>
7	Звук потрескивания	Звук может быть вызван расширением или сжатием передней панели в результате изменения температуры
8	Из выпускного отверстия выплывает влага	Влага возникает, если воздух в помещении становится очень холодным из-за выпуска холодного воздуха в режиме охлаждения или осушения
9	При запуске режима «Обогрев» воздух поступает не сразу	Сплит-система не готова подавать достаточно теплого воздуха. Пожалуйста, подождите 2-5 минут
10	В режиме обогрева подача воздуха прекращается на 5-10 минут	Прибор автоматически размораживается, снаружи появляются испарения. После размораживания система кондиционирования автоматически продолжит работу
11	ПДУ работает неправильно	<ul style="list-style-type: none"> <li>- Есть препятствия между приемником сигнала и ПДУ</li> <li>- Разряжены батарейки</li> </ul>

## 7. МОНТАЖ СПЛИТ-СИСТЕМЫ

### ВНИМАНИЕ!

- Перед монтажом оборудования рекомендуется детально ознакомиться с данной инструкцией.
- Работы по монтажу должны производиться только квалифицированным уполномоченным персоналом в соответствии с правилами устройства электроустановок.
- Сплит-система должна быть надежно заземлена.
- Перед включением сплит-системы тщательно проверьте соединение труб и проводов.
- Запрещается устанавливать прибор в прачечной или ванной комнате.
- Вилка электропитания должна быть доступна после установки прибора.
- При монтаже сплит-системы могут понадобиться детали, не включенные в комплект поставки. Такие детали приобретаются самостоятельно.

### РАСПОЛОЖЕНИЕ ВНУТРЕННЕГО БЛОКА

Существует два способа установки внутреннего блока: к потолку и на пол.

#### Потолочная установка

1. Выберите основание для подвески. Подвеска представляет собой конструкцию из деревянной рамы или железобетона. Вы должны быть уверены, что подвеска выдержит вес более 200 кг и вибрацию в течение длительного времени.
2. Крепление подвесного фундамента. Закрепите болты крепления подвески стальным или деревянным кронштейном.
3. Подвешивание внутреннего блока. Внутренний блок должен быть подвешен, как показано на рис. 3 и 4 приложения.
4. После установки прибора убедитесь, что он надежно закреплен, не трясется и не качается.

**ВНИМАНИЕ!** По завершении установки задняя часть прибора должна находиться ниже передней (рис. 4 приложения). Иначе это может привести к выходу дренажа из выпускного отверстия для воздуха.

5. Установка дренажной трубы. Дренажная труба должна быть правильно проложена, чтобы предотвратить накопление конденсата. Труба должна быть установлена под углом (1/100-150) для беспрепятственного отвода конденсата. Подъемы дренажа нужно исключить (рис. 6 приложения).

#### Напольная установка

При напольной установке внутренний блок должен быть установлен горизонтально или отклонен для слива дренажа (рис. 5 приложения).

### РАСПОЛОЖЕНИЕ НАРУЖНОГО БЛОКА

Расположение наружного блока будет иметь непосредственное влияние на его работу. Чтобы наружный блок работал с наибольшей эффективностью, необходимо соблюдать следующие требования при выборе места установки:

- Вдали от источников тепла, легковоспламеняющегося газа и дыма.
- В хорошо проветриваемом месте, защищенном от дождя, снега и прямых солнечных лучей.
- Правильно смонтированный блок не мешает окружающим шумом и звуками вытекающей воды из дренажной трубы.
- Чтобы упростить дальнейшее обслуживание наружного блока, его устанавливают в доступном месте.



- Наружный блок монтируют на прочный и надежный фундамент, который не приведет к увеличению шума или вибраций.
- Для достижения высокой эффективности охлаждения убедитесь, что передняя, задняя, левая и правая стороны прибора находятся на открытой площадке.

Рисунки с правильной и неправильной установкой прибора можно найти в приложении.

После выбора места установки наружный блок должен быть установлен в соответствии с рис. 8 приложения, чтобы обеспечить достаточное пространство для вентиляции и правильного обслуживания.

Два блока соединяет электропровод и две медные трубки. Также через стену выводится дренажная трубка. Все эти коммуникации должны быть правильно подобраны, подключены, уложены и закреплены.

### СОЕДИНЕНИЕ МЕДНЫХ ТРУБОК

1. Используйте специальные трубы, предназначенные для холодильной техники. Не допускается использование загрязненных труб (с влагой и пылью).
2. Соединение труб производится с помощью пайки.
3. Стандартная длина трубопровода составляет 5 м. Если расстояние между блоками превышает 5 м, необходимо использовать трубы большего диаметра. Данные о диаметре и длине труб указаны в таблице 1. Не превышайте эти пределы, в противном случае может произойти сбой компрессора. Старайтесь прокладывать трубопровод с наименьшим количеством изгибов и всегда следуйте кратчайшему пути для прокладки труб, поскольку увеличение длины трубопровода и количества изгибов уменьшает производительность прибора и увеличивает потребление энергии.
4. Отрезайте куски труб при помощи трубореза и обрабатывайте края от заусенцев специальным инструментом, расправляя и выравнивая срез. Не используйте обычную пилу и напильник для удаления заусенцев — внутри трубы обязательно окажутся опилки, которые попадут в систему и быстро разрушат компрессор.
5. Не допускается сгибать один и тот же участок трубы более 3 раз (это может привести к появлению микротрещин). Для сгибания трубы используйте трубогиб.
6. На подготовленные трубы наденьте теплоизоляционные трубки. Причем теплоизоляция должна быть сплошной и проходить внутри стены в том числе. Стыки кусков теплоизоляции обязательно проклейте металлизированным скотчем, добиваясь очень плотного прилегания краев. Качество теплоизоляции важно, так как на неутепленных участках труб будет образовываться конденсат, а он может стечь внутрь стены, вызывая мерзлые потеки, разрушая стену.
7. Медные трубы с установленной термоизоляцией необходимо провести через отверстие в стене. Перед этим обязательно тщательно заделайте край, который будет вводиться в стену, чтобы внутрь трубы не попала пыль (советуем заглушить трубы с двух сторон

сразу же после нарезки и оставить заглушки до начала подключения). Это очень важный момент, так как пыль быстро выведет из строя компрессор.

### ПОДКЛЮЧЕНИЕ ЭЛЕКТРОПРОВОДОВ

1. На внутренней и наружном блоке располагается съемная пластина, под которой находятся разъемы для подключения кабеля.
2. Очистите от изоляции конец провода и установите на оголенную жилу клемму, обжав клещами. Подготовленный кабель подключите согласно схеме (рис. 7 приложения).

### ДРЕНАЖ

1. Дренажную трубку подключите к соответствующему выводу на внутреннем блоке и выведите через стену. Рассчитайте длину трубки так, чтобы она заканчивалась на расстоянии 60–80 см от стены. При прокладке дренажа необходимо соблюдать уклон не менее 1 см на 1 м длины в сторону улицы.
2. Трубку необходимо фиксировать через каждый метр, чтобы в ней не возникли провисания. В противном случае скопившийся конденсат может оказаться у вас на полу или на мебели. Рекомендуем заглушить трубку во время протягивания ее через отверстие в стене.

### ТЕПЛОИЗОЛЯЦИЯ И ГЕРМЕТИЗАЦИЯ

Аккуратно обвяжите медные трубки, электропровода и дренажную трубку металлизированным скотчем в единый жгут, стараясь не повредить трубопровод и дренажную трубу (рис. 9 приложения).

Обвязка должна начинаться от нижней части наружного блока к внутреннему блоку.

Если внутренний блок располагается ниже наружного блока, то с наружной стороны стены проложите дренажную трубу отдельно от остальных труб, чтобы предотвратить слив воды в дом.

Закрепите трубы на стене в нескольких местах. При желании можно все трубы спрятать в стену — проштробить трассу в стене, уложить туда и после проверки работоспособности замуровать. Трубы должны быть проложены под наклоном к наружному блоку 20:1.

Чтобы не допустить попадания дождевой воды или других инородных тел в помещение или сплит-систему, после установки труб и электрокабелей, отверстие в стене должно быть герметизировано мастикой, герметиком или шпатлевкой.

Если наружный блок выше, чем внутренний блок, труба должна быть согнута, чтобы нижняя точка трубки была ниже, чем отверстие в стене. Это предотвратит стекание дождевой воды в помещение или сплит-систему по трубопроводу (рис. 10 приложения).

### СОЕДИНЕНИЕ БЛОКОВ

Если перепад высот в установке блоков составляет менее 5 метров, необходимо сделать петлю для улавливания масла (масляная ловушка) на дне газовой трубы.

Таблица 1

Модель	Параметры	Диаметр труб (мм)		Макс. длина труб (м)	Высота (м)	Макс. кол-во изгибов
		Жидкость	Газ			
СТ-66P60		9.52	19	50	30	10
СТ-66P48		9.52	19	50	30	10
СТ-66P36		9.52	19	30	20	10

Если перепад высот в установке блоков составляет более 5 метров, то на каждые 5 метров необходимо сделать петлю для улавливания масла (масляная ловушка) внизу газовой трубы и короткую петлю (жидкостное кольцо) в верхней точке трубопровода (рис. 11 приложения).

Если наружный и внутренний блоки находятся на одном уровне и длина трубопровода меньше 10 метров, то делать петлю для улавливания масла (масляная ловушка) и короткую петлю (жидкостное кольцо) не нужно.

Если наружный и внутренний блоки находятся на одном уровне и длина трубопровода более 10 метров, то необходимо сделать петлю для улавливания масла (масляная ловушка) через каждые 10 метров.

#### ПОДКЛЮЧЕНИЕ ТРУБОК

Сначала подключите трубки к внутреннему блоку. На нем с портов скрутите гайки. По мере ослабления гаек послышится шипение. Так выходит азот. Это нормально – азот закачан на заводе, чтобы внутренности не окислялись. Когда шипение прекратится, выньте заглушки, снимите гайку, наденьте ее на трубку, после чего приступайте к вальцеванию трубок.

#### Вальцевание

Сначала снимите заглушки с труб и проверьте края. Они должны быть ровными, круглыми, без заусенцев. Если при нарезке сечение стало не круглым, воспользуйтесь калибратором. Вставьте его в трубу, прокрутите, выравнявая сечение.

Края трубок на протяжении 5 см тщательно выровняйте, после развальцуйте края, чтобы можно было соединить с входом/выходом блоков, создав замкнутую систему. Правильность выполнения этой части монтажа очень важна, так как система циркуляции фреона должна быть герметичной. Тогда дозаправка кондиционера понадобится не скоро.

При развальцовке трубу держите отверстием вниз. Чтобы частицы меди не попали внутрь, а выпали на пол. Зажмите трубку в держателе с выпуском 2 мм наружу. Зажмите трубку, поставьте конус развальцовки, закрутите, прилагая усилия. Развальцовка закончена, когда конус дальше не идет. Повторите эти действия с другой стороны, потом с другой трубкой.

Если раньше вы не вальцевали трубы, рекомендуем потренироваться на ненужных кусках. Край должен получиться ровный, с четкой непрерывной каймой.

#### Соединение с блоками

Развальцованный край трубы соедините с соответствующим выходом, закрутите гайку. Запрещено использовать дополнительные прокладки, герметики и т.п. Используйте специальные трубки из высококачественной меди, чтобы они обеспечивали герметизацию без дополнительных средств.

Прилагайте серьезные усилия (таблица 2).

Таблица 2

Размер трубы (мм)	Крутящий момент (Н. м)
φ 6.35 (1/4")	15-19
φ 9.52 (3/8")	35-40
φ 12.70 (1/2")	50-60
φ 15.88 (5/8")	62-76
φ 19.05 (3/4")	98-120

Только в этом случае медь расплющится, обожмет штуцер, соединение станет практически герметичным. Всегда используйте торсионный ключ, установленный на правильный крутящий момент, и всегда удерживайте клапан внутреннего блока другим гаечным ключом (рис. 12 приложения).

Аналогичным образом подключите трубопровод к наружному блоку. После завершения подключения труб проведите полное испытание на герметичность соединений.

#### ВАКУУМИРОВАНИЕ ВНИМАНИЕ!

Влажный воздух в системе охлаждения может вызвать неполадки в работе компрессора.

При монтаже влажный воздух из помещения или с улицы заполняет медные трубки. Если его не удалить, он попадет в систему. В результате компрессор будет работать с большей нагрузкой, что приведет к перегреву.

Наличие влаги также негативно сказывается на работоспособности системы. Это объясняется тем, что фреон, которым заправлена сплит-система, содержит некоторое количество масла для смазки элементов изнутри. Это масло гигроскопично, но напитавшись водой, оно менее эффективно смазывает внутренние элементы, а это приводит к их преждевременному износу.

Удалить воздух из системы можно при помощи вакуумного насоса. Также вам понадобятся трубка высокого давления, группа из двух манометров: высокого и низкого давления (рис. 13 приложения). Не открывая клапанов на управляющих вентилях, к входу с золотником подключите шланг от вакуумного насоса, включите оборудование. Оно должно работать 15-30 минут. За это время вытягивается весь воздух, пары, остатки азота.

После отключите насос, закройте вентиль насоса, но не отсоединяйте и оставьте еще на 15-20 минут. Все это время нужно наблюдать за показаниями манометров. Если система герметична, стрелки манометров замрут на месте, изменение давления не произойдет. Если стрелки меняют свое положение, значит, где-то есть утечка и ее необходимо устранить. Найдите ее с помощью мыльной пены и подтяните соединение (обычно проблема находится в месте подсоединения медных трубок к выходам блоков).

Если все нормально, не отключая шланг насоса, полностью откройте клапан, который находится внизу. Внутри системы послышатся звуки – фреон заполняет систему. Теперь быстро откройте шланг вакуумного насоса. Из клапана может выйти некоторое количество ледяного фреона (выполняйте это действие в перчатках, чтобы предотвратить обморожение). Затем открутите полностью клапан вверх (где подключена более тонкая трубка).

Установка сплит-системы завершена.



#### ДОЗАПРАВКА ХЛАДАГЕНТА

Если длина трубопровода более 5 метров, то необходимо дозаправить систему хладагентом согласно таблице 3.

Таблица 3

Газ	Жидкость	Дополнительный хладагент
ф 9.52x0.75 мм	ф 6.35x0.75 мм	0.02 кг/м
ф 12.70x1,00 мм	ф 6.35x0.75 мм	0.02 кг/м
ф 15.88x1,00 мм	ф 9.52x0.75 мм	0.03 кг/м
ф 19.05x1,00 мм	ф 9.52x0.75 мм	0.03 кг/м

ТАБЛИЦА КОДОВ НЕИСПРАВНОСТЕЙ НА СТР. 49!

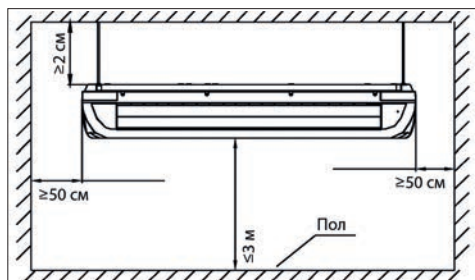


Рис. 1

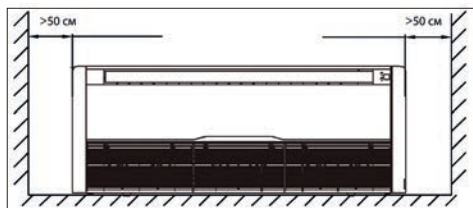


Рис. 2



Рис. 3

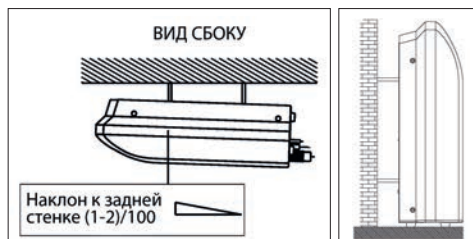


Рис. 4

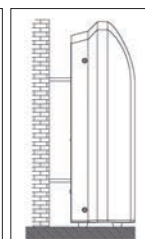


Рис. 5

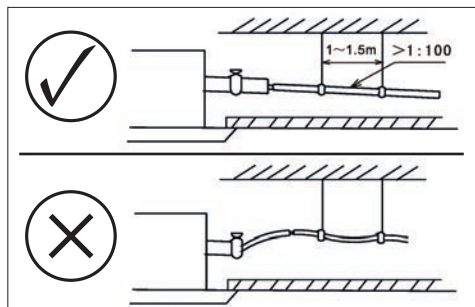


Рис. 6

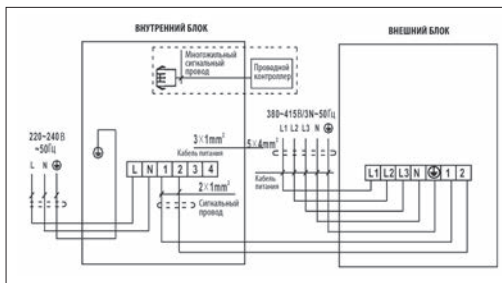
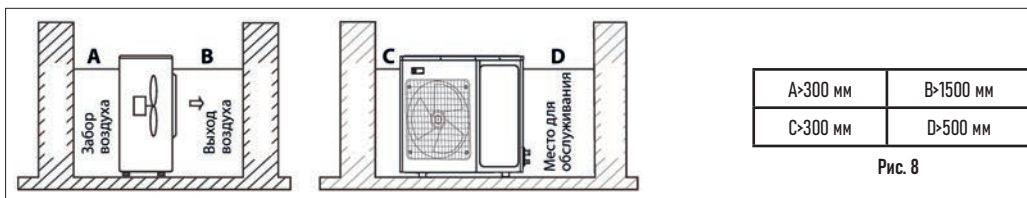
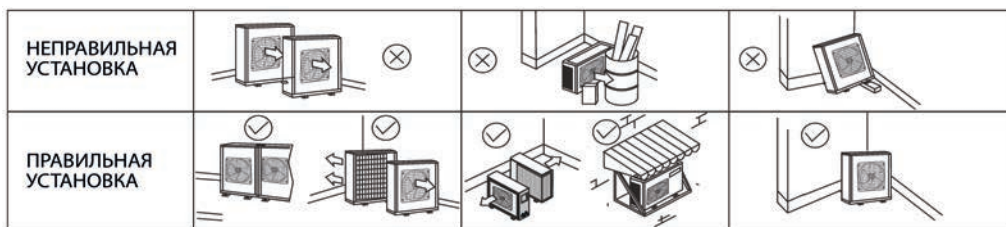


Рис. 7



A>300 мм	B>1500 мм
C>300 мм	D>500 мм

Рис. 8



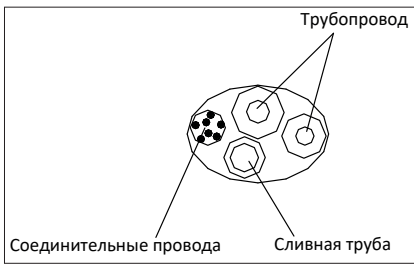


Рис. 9

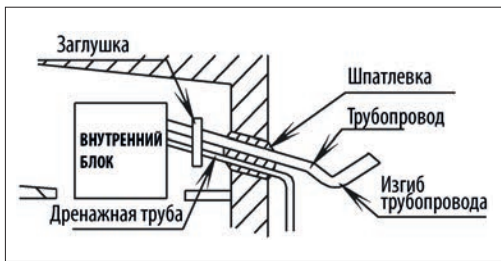


Рис. 10

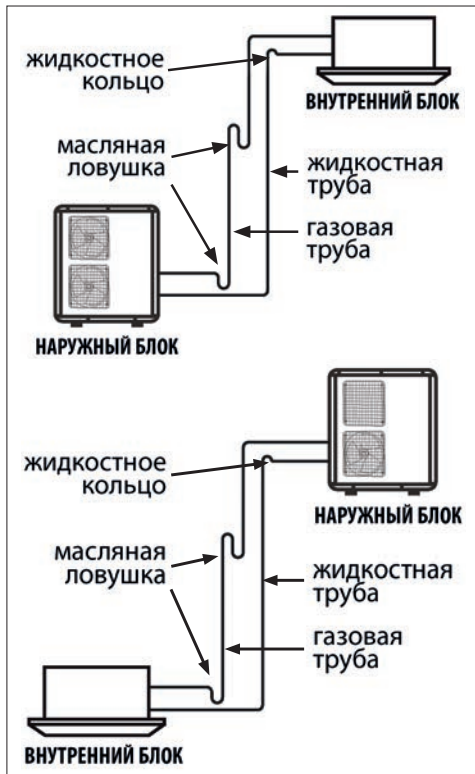


Рис. 11

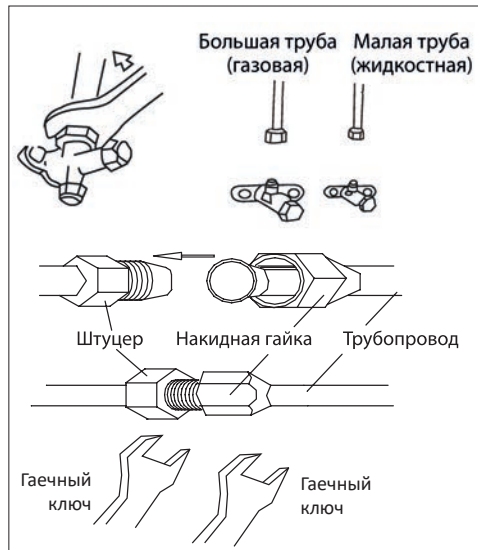


Рис. 12

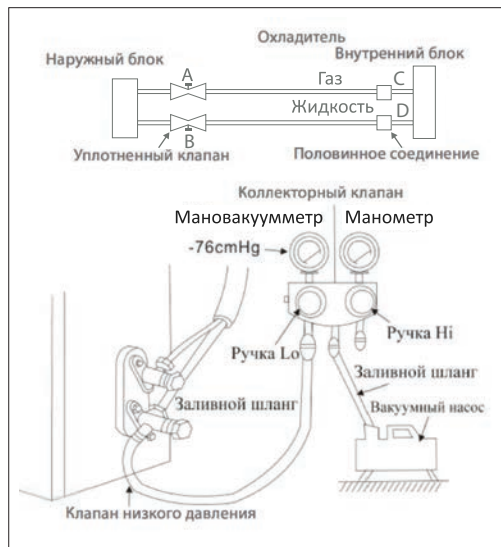


Рис. 13

## 8. ТЕХНИЧЕСКИЕ ХАРАКТЕРИСТИКИ

Показатель	Ед. изм.	Режим/блок	СТ-66P36	СТ-66P48	СТ-66P60
Производительность	ВТU/h	Охлаждение / Обогрев	36000 / 38000	48000 / 55000	60000 / 60000
Производительность	Вт/ч	Охлаждение / Обогрев	10550 / 11440	14100 / 16200	16200 / 17600
Энергоэффективность	EER COP	Охлаждение / Обогрев	3.01	3.01	3.1
			3.4	3.4	3.4
Номинальная мощность потреб.	Вт/ч	Охлаждение / Обогрев	3500 / 3360	4670 / 4710	5100 / 5200
Номинальный ток потребления	А	Охлаждение / Обогрев	5.9 / 5.8	9.3 / 8.6	10.5 / 9.6
Напряжение электропитания	В/Гц/ф	Внутренний / Наружный	220-240/50/1 380-415/50/3	220-240/50/1 380-415/50/3	220-240/50/1 380-415/50/3
Уровень шума	дБ	Внутренний / Наружный	45 / 60	48 / 60	48 / 60
Расход воздуха	м³/ч	Внутренний / Наружный	1819/1537/1375 / 3800	2350/2150/2000 / 6000	2267/1846/1636 / 7000
Компрессор	Тип		Роторный	Спиральный	Спиральный
	Производитель		TOSHIBA/GMCC	PANASONIC	PANASONIC
Хладагент			R410A	R410A	R410A
Заправка хладагентом	г		2850	3300	3300
Габаритные размеры	мм (ШxВxГ)	Внутренний / Наружный	1285x675x235	1650x675x235	1650x675x235
			946x810x410	900x1170x350	900x1170x350
Вес	кг	Внутренний / Наружный	29.9 / 73	39 / 90	39 / 99.7
Класс энергоэффективности			B		
Класс влагозащиты		Внутренний / Наружный	IPX0 / IPX4		
Класс электрозащиты			I класс		
Диапазон работы	°С	Охлаждение / Обогрев	-15-43 / -7-24		

## 9. ЗАЩИТА ОКРУЖАЮЩЕЙ СРЕДЫ, УТИЛИЗАЦИЯ ПРИБОРА

### ЗАЩИТА ОКРУЖАЮЩЕЙ СРЕДЫ

Упаковка, сам прибор сделаны из материалов, которые могут быть использованы повторно. По возможности при утилизации выбрасывайте их в контейнер, предназначенный для повторно используемых материалов.

### УТИЛИЗАЦИЯ ПРИБОРА

Прибор по окончании срока службы может быть утилизирован отдельно от обычного бытового мусора. Его можно сдать в специальный пункт приема электронных приборов и электроприборов на переработку. Материалы перерабатываются в соответствии с их классификацией. Сдав этот прибор по окончании его срока службы на переработку, Вы внесете большой вклад в защиту окружающей среды. Список пунктов приема электронных приборов и электроприборов на переработку Вы можете получить в муниципальных органах государственной власти.

### 10. ИНФОРМАЦИЯ О СЕРТИФИКАЦИИ, ГАРАНТИЙНЫЕ ОБЯЗАТЕЛЬСТВА

Товар сертифицирован в соответствии с законом «О защите прав потребителей». Этот прибор соответствует всем официальным национальным стандартам безопасности, применимым к электроприборам в Российской Федерации.

Установленный производителем в порядке п. 2 ст. 5 Федерального закона РФ «О защите прав потребителей» срок службы для данного

изделия составляет 10 лет с даты реализации конечному потребителю при условии, что изделие используется в строгом соответствии с настоящей инструкцией по эксплуатации и применимыми техническими стандартами. Дата производства изделия указана в серийном номере (2 и 3 знаки – год, 4 и 5 знаки – месяц производства). Серийный номер находится на корпусе прибора. По окончании срока службы обратитесь в ближайший авторизованный сервисный центр для получения рекомендаций по дальнейшей эксплуатации прибора. Гарантийное и послегарантийное обслуживание осуществляется генеральным сервисным центром ООО «Ларина-Сервис», г. Краснодар. Тел.: 8 (861) 991-05-42. Адрес организации, уполномоченной на принятие претензий от покупателей и производящей ремонт и техническое обслуживание товара, указан на сайте <https://centek-air.ru/servis>. Адрес организации, уполномоченной на принятие претензий от покупателей и производящей ремонт и техническое обслуживание товара, указан на сайте <https://centek-air.ru/servis>. Название организации, принимающей претензии в Казахстане: TOO «Moneyto», г. Нур-Султан, ул. Жанибека Тархана, д. 9, крыльцо 5. Тел.: +7 (707) 858-65-29, +7 (701) 340-09-57.

Продукция имеет сертификат соответствия:

№ EAЭС RU C-CN.BE02.B.02248/20 от 14.05.2020 г.



## 11. ИНФОРМАЦИЯ О ПРОИЗВОДИТЕЛЕ, ИМПОРТЕРЕ

Импортер: ООО «Ларина-Электроникс». Адрес: Россия, 350080, г. Краснодар, ул. Де-муса, 14. Тел.: 8 (861) 2-600-900.

- для приборов, работающих от батареек, - работа с неподходящими или истощенными батарейками;
- для приборов, работающих от аккумуляторов, - любые повреждения, вызванные нарушениями правил зарядки и подзарядки аккумуляторов.

5. Настоящая гарантия предоставляется изготовителем в дополнение к правам потребителя, установленным действующим законодательством, и ни в коей мере не ограничивает их.

6. Производитель не несет ответственности за возможный вред, прямо или косвенно нанесенный продукцией ТМ CENTEK людям, домашним животным, имуществу потребителя и/или иных третьих лиц в случае, если это произошло в результате несоблюдения правил и условий эксплуатации, установки изделия; умышленных и/или неосторожных действий (бездействий) потребителя и/или иных третьих лиц действия обстоятельство непреодолимой силы.

7. При обращении в сервисный центр прием изделия предоставляется только в чистом виде (на приборе не должно быть остатков продуктов питания, пыли и других загрязнений).

**Производитель оставляет за собой право изменять дизайн и характеристики прибора без предварительного уведомления.**

## УВАЖАЕМЫЙ ПОТРЕБИТЕЛЬ!

Срок гарантии на все приборы составляет 36 месяцев с даты реализации конечному потребителю. Данным гарантийным талоном производитель подтверждает исправность данного прибора и берет на себя обязательство по бесплатному устранению всех неисправностей, возникших по вине производителя.

## УСЛОВИЯ ГАРАНТИЙНОГО ОБСЛУЖИВАНИЯ

1. Гарантия действует при соблюдении следующих условий оформления:

- правильное и четкое заполнение оригинального гарантийного талона изготовителя с указанием наименования модели, ее серийного номера, даты продажи, при наличии печати фирмы-продавца и подписи представителя фирмы-продавца в гарантийном талоне, печатей на каждом отрывном купоне, подписи покупателя.

Производитель оставляет за собой право на отказ в гарантийном обслуживании в случае непредоставления вышеуказанных документов, или если информация в них будет неполной, неразборчивой, противоречивой.

2. Гарантия действует при соблюдении следующих условий эксплуатации:

- использование прибора в строгом соответствии с инструкцией по эксплуатации;
- соблюдение правил и требований безопасности.

3. Гарантия не включает в себя периодическое обслуживание, чистку, установку, настройку прибора на дому у владельца.

4. Случаи, на которые гарантия не распространяется:

- механические повреждения;
- естественный износ прибора;
- несоблюдение условий эксплуатации или ошибочные действия владельца;
- неправильная установка, транспортировка;
- стихийные бедствия (молния, пожар, наводнение и др.), а также другие причины, независящие от продавца и изготовителя;
- попадание внутрь прибора посторонних предметов, жидкостей, насекомых;
- ремонт или внесение конструктивных изменений неуполномоченными лицами;
- использование прибора в профессиональных целях (нагрузка превышает уровень бытового применения), подключение прибора к питающим телекоммуникационным и кабельным сетям, не соответствующим Государственным техническим стандартам;
- выход из строя перечисленных ниже принадлежностей изделия, если их замена предусмотрена конструкцией и не связана с разборкой изделия:

а) пульты дистанционного управления, аккумуляторные батареи, элементы питания (батарейки), внешние блоки питания и зарядные устройства;

б) расходные материалы и аксессуары (упаковка, чехлы, ремни, сумки, сетки, ножи, колбы, тарелки, подставки, решетки, вертелы, шланги, трубки, щетки, насадки, пылесборники, фильтры, поглотители запаха);

**ҚҰРМЕТТІ ТҰТЫНУШЫ!**

**Сплит типті ауаны кондиционерлеу жүйесін (бұдан әрі – сплит-жүйе) тек білікті мамандар жөндеу керек.**

**Өз бетіңізбен құрастыруға тырыспауыңызды өтінеміз. Біліктіліксіз құрастыру аспаптың жұмыс істемеуіне және істен шығуына әкелуі мүмкін!**

**1. ҚАУІПСІЗДІК ШАРАЛАРЫ**

Сіздің сатып алған жабдығыңыз Ресей Федерациясындағы ауаны кондиционерлеу жүйелеріне қолданылатын қауіпсіздіктің барлық ресми стандарттарына сәйкес келеді. Адам өмірі мен денсаулығына қауіпті жағдайлардың орын алуына, сондай-ақ аспаптың уақытынан бұрын істен шығуына жол бермеу үшін төменде аталған шарттарды қатаң сақтау керек:

- Сәйкес келетін қуат беру көзін паспорттық мәліметтерде көрсетілген ақпаратқа сай пайдаланыңыз, өйтпеген жағдайда аспап жұмысында күрделі іркілістер орын алуы немесе өрт шығуы мүмкін.
- Сіздің электр қуат желісіңіз міндетті түрде жерге тұйықталған болу керек.
- Электр қуат көзі ашасының ластануына жол бермеңіз. Электр желісінің розеткасына ашаны әрқашан толықтай тығыңыз. Ашаның ластану немесе толықтай тығылмау себебінен өрт шығуы немесе электр тогынан жарақаттану мүмкін.
- Егер Сіз аспапты ұзақ уақыт бойы пайдаланбасаңыз, қауіпсіздік мақсаттарында ашаны розеткадан суырып тастаңыз.
- Аспаптың жұмыс істеуі кезінде автоматты айырғышты пайдалана отырып немесе ашаны розеткадан суыра отырып, аспапты айыруға тырыспаңыз – ұшқынның нәтижесінде өрт шығуы мүмкін.
- Электр қуат көзінің ашасы розеткаға толықтай тығылуы керек. Өйтпеген жағдайда, бұл электр тогынан жарақаттануға, аспаптың қызып кетуіне, тіпті жануына да әкелуі мүмкін.
- Желілік баусымды шырмалдырмаңыз, қыспаңыз және одан тартпаңыз – бұл оның бүлінуіне әкелуі мүмкін. Ақаулы желілік баусым электр тогынан жарақаттануға немесе өртке әкеліп соғуы мүмкін.
- Ұзартқыштарды қолданбаңыз және басқа электр энергиясын тұтынушы заттар қосылып тұрған розеткаға аспапты қоспаңыз.
- Ақаулықтар орын алған кезде, алдымен қашықтан басқару тетігінің (ҚБТ) көмегімен аспапты айырыңыз, содан соң оны электр желісінен ажыратыңыз.
- Айналатын қалақтарды қозғамаңыз. Олар сіздің саусағыңызды қысып тастауы мүмкін, сондай-ақ бұл аспап бөлшектерінің бұзылуына әкеліп соғуы мүмкін.
- Ылғал қолыңызбен аспаптың ішкі блогындағы батырмаларды баспаңыз.
- Аспап жұмыс істеп тұрған кезде, оның корпусындағы саңылауға таяқ және басқа да бөгде заттарды ешқашан салмаңыз – бұл жарақат алуға және аспаптың істен шығуына әкеліп соқтыруы мүмкін.
- Аспаптың сыртқы және ішкі блогына ешқандай заттарды (әсіресе ішінде суы бар ыдыстарды немесе басқа да сұйықтықтарды) орнатпаңыз.
- Аспапты сумен жумаңыз, бұл электр тогынан жарақаттануға әкелуі мүмкін.
- Аспап пен ашық отпен жұмыс істейтін аспаптың (газ плитасы және т.б.) бір уақытта жұмыс істеуі кезінде, орынжайды жиі желдетіп

тұру керек. Жеткіліксіз дәрежеде желдету оттегінің жетіспеуіне әкелуі мүмкін.

- Газ ағынының газ жанарғысы мен плитасына түсуіне жол бермеңіз.
- Балаларға аспаппен жұмыс істеуге ешқашан рұқсат етпеңіз.

**МҰҚИЯТ БОЛЫҢЫЗ!**

- Аспапты тікелей күн сәулесінің түсетін жеріне орнатпаңыз.
- Ауа кіретін және шығатын саңылауларды бітемеңіз, бұл оның салқындату немесе айдау қабілетін төмендетеді және аспаптың істен шығуына әкелуі мүмкін.
- Салқын ауа ағынының астында ұзақ уақыт тұру сіздің физикалық жағдайыңыздың нашарлауына әкеледі және денсаулығыңызға байланысты мәселелер тудырады.
- Аспап ты қолданғаннан кейін, орынжайды желдетіңіз.
- Аспаптың жұмыс істеуі кезінде терезелер мен есіктерді жабыңыз, әйтпесе салқындату немесе айдау қабілеті төмендейді.
- Аталған аспапты ылғалдылығы жоғары орынжайда, сондай-ақ жемір химиялық заттардың булары бөлінетін жерлерде орнатуға тыйым салынады!
- Аспапты өз бетіңізбен жөндеуге тырыспаңыз. Білікті мамандарға жүгініңіз. Желілік баусым зақымданған кезде, оны шығарушылардың, авторландырылған сервистік қызметтің немесе біліктілігі бар маманның күшімен ауыстырыңыз. Аспап құрылғысын біліктіліксіз жөндеген немесе аталған нұсқаулықтағы аспапты пайдаланудың қағидаларын сақтамаған кезде, келіпдік жойылады.
- Бұл құрал физикалық және ақыл-ой мүмкіндіктері шектеулі адамдардың (соның ішінде балалардың) немесе осы құралды пайдалану жөніндегі нұсқамадан өтпеген және оны дұрыс пайдаланбаған жағдайдағы ықтимал қауіптілігі туралы тәжірибесі мен білімі жеткіліксіз адамдардың пайдалануына арналмаған. Балалардың құралмен ойнауына рұқсат етпеңіз. Құралды қараусыз қалдырмаңыз.
- Сплит-жүйелерді тасымалдау, сату бойынша ерекше шарттар: кондиционерлердің сыртқы блоктарын ТЕК тігінен тұрған күйде тасымалдау керек, ішкі блоктарды тасымалдау кезінде көлденең де, тігінен де орналастыруға болады. Дұрыс тасымалдамау аспапқа түтікшелердің қиылып сынуы, сондай-ақ компрессор майының фреонконтур магистралі бойына ағуы сияқты залалдардың қаупін төндіруі мүмкін. Бұл факторлардың барлығы жабдықтың дұрыс жұмыс істемеуіне, оның мерзімінен бұрын істен шығуына әкеліп соғады. Сплит-жүйенің сыртқы блогы сонда да көлденең күйде тасымалданса (бірақ еш уақытта астын үстіне қаратып емес), оны орнатар алдында, зауыттық қаптамадан шығармастан, бірнеше сағатқа тігінен қоя тұру керек.

**НАЗАР АУДАРЫҢЫЗ!**

- Ауаны кондиционерлеудің аталған жүйесі тек тұрмыстық мақсаттарда қолданыла алады!
- Аспаптың жұмысында төтенше жағдайлар орын алған кезде (жанған иіс, бөгде шұыл және т.с.), оны дереу электр желісінен ажыратыңыз.
- Электр тогынан жарақаттану қаупі! Ешқашан аспапты өз бетіңізбен жөндеуге тырыспаңыз, бұл электр тогынан жарақаттануға әкелуі мүмкін.



## 2. ЖИЙНТЫҚТЫЛЫҚ

- Сыртқы блок - 1 дана
- Ішкі блок - 1 дана
- ҚБП - 1 дана
- ҚБП арналған батарея - 2 дана
- Түтіктерді жалғауға арналған оқшаулау - 2 дана
- Бір болтты қамыт - 1 дана
- Салмалы сомын - 2 дана
- Магнитті сақина - 2 дана
- Пайдаланушы нұсқаулығы - 1 дана

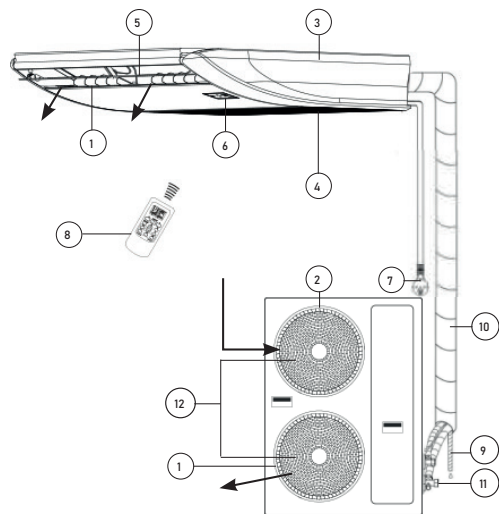
## 3. АСПАПТЫҢ СИПАТТАМАСЫ СПЛИТ-ЖҮЙЕНІҢ ҚҰРЫЛЫСЫ

### Ішкі блок

1. Шығатын ауа саңылауы
2. Кіретін ауа саңылауы
3. Беткі панелі
4. Ауа сүзгілері
5. Жалюзи
6. Ішкі блок панелі
7. Қуат бауы
8. ҚБП
9. Дренаж шлангісі
10. Құбыржелі

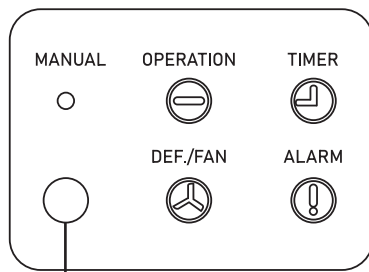
### Сыртқы блок

11. Бөгөу қақпақшасы
12. Шығатын ауа саңылауларының торлары



## 4. АСПАПТЫ БАСҚАРУ

### ІШКІ БЛОК ПАНЕЛІ



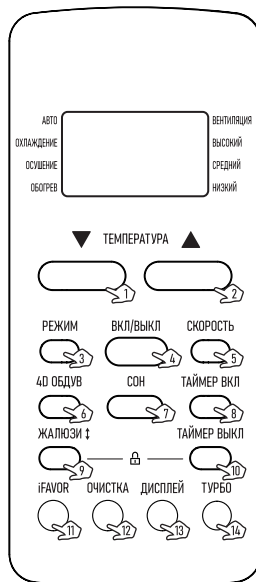
Сигнал қабылдағышы

- MANUAL - қолмен іске қосу батырмасы
- OPERATION - аспап жұмысының индикаторы
- TIMER - таймердің жұмыс индикаторы
- DEF./FAN - жібіту/желдету индикаторы
- ALARM - қате индикаторы

### ҚОЛМЕН ІСКЕ ҚОСУ ФУНКЦИЯСЫ

Егер қашықтан басқару құралы жоғалса немесе батареялары істен шықса, қолмен іске қосу батырмасын (MANUAL) пайдалануға болады. Ол үшін ішкі блок панеліндегі MANUAL батырмасын басыңыз. Сплит жүйесінің жұмыс режимі келесі тәртіпте орнатылады: «АВТО» → «САЛҚЫНДАТУ» → «ӨШІРУ».

### ҚАШЫҚТАН БАСҚАРУ ПУЛЬТІ



1. Температураны төмендету батырмасы
2. Температураны жоғарылату батырмасы
3. «РЕЖИМ» батырмасы
4. «ВКЛ/ВЫКЛ» («ҚОСУ/ӨШІРУ») батырмасы
5. «СКОРОСТЬ» («ЖЫЛДАМДЫҚ») батырмасы

6. «4D ОБДУВ» («4D УРЛЕУ») батырмасы
7. «СОН» («ҰЙҚЫ») батырмасы
8. «ТАЙМЕР ВКЛ» («ТАЙМЕР ҚОСУЛЫ») батырмасы
9. «ЖАЛЮЗИ» батырмасы
10. «ТАЙМЕР ВЫКЛ» («ТАЙМЕР ӨШІРУЛ») батырмасы
11. iFAVOR батырмасы
12. «ОЧИСТКА» («ТАЗАЛАУ») батырмасы
13. «ДИСПЛЕЙ» батырмасы
14. «ТУРБО» батырмасы



Пернетақтаны бұғаттау үшін бір уақытта 9 және 10 батырмаларын 5 секунд, пернетақтаның бұғаттаудан шығару үшін 2 секунд ұстап тұрыңыз.

## ҚБТ ПАЙДАЛАНУ

### 1. ТЕМПЕРАТУРАНЫ ТӨМЕНДЕТУ БАТЫРМАСЫ

Батырманы әрбір басу +17...+30 °C диапазонында температура мәнін 1 °C төмендетеді. Берілген температура мәні пульттің дисплейінде көрсетіледі.

### 2. ТЕМПЕРАТУРАНЫ ЖОҒАРЫЛАТУ БАТЫРМАСЫ

Батырманы әрбір басу +17...+30 °C диапазонында температура мәнін 1 °C-қа арттырады. Берілген температура мәні пульт дисплейінде көрсетіледі.

### 3. «РЕЖИМ» БАТЫРМАСЫ

Батырманы әрбір басу кондиционердің жұмыс режимін келесі ретпен өзгертеді: «АВТО», «ОХЛАЖДЕНИЕ», «ОСУШЕНИЕ», «ОБОГРЕВ», «ВЕНТИЛЯЦИЯ» («АВТО», «САЛҚЫНДАТУ», «ҚҰРҒАТУ», «ЖЫЛЫТУ», «ЖЕЛДЕТУ»).

Пульт дисплейінде тиісті режимнің индикаторы жарқылдайды.

Автоматты режимде кондиционер бөлмежайдағы ауаның температурасына қарай салқындату немесе жылыту режимін автоматты түрде таңдап, пайдаланушы үшін қолайлы жағдайлар туғызады. Мақсаттық температура басқару пультінің дисплейінде көрсетілмейді және оны өзгерту мүмкін емес.

Желдету режимінде кондиционер ішкі блоктың желдеткішін ғана қосады. Бұл режимде кондиционер үй-жайдағы температураны қолдайды. Мақсаттық температура басқару пультінің дисплейінде көрсетілмейді және оны өзгерту мүмкін емес.

**НАЗАР АУДАРЫҢЫЗ!** Кондиционер таза ауа ағынын келтірмейді!

### 4. «ВКЛ/ВЫКЛ» («ҚОСУ/ӨШІРУ») БАТЫРМАСЫ

Бұл батырманы басқанда кондиционер қосылып, пульттің дисплейінде ON индикаторы жанады, қайта басқан кезде кондиционер айырылып, пульт дисплейінде OFF индикаторы жарқылдайды. Кондиционерді қосқан кезде алдыңғы жұмыс реттемелері орнатылады.

### 5. «СКОРОСТЬ» («ЖЫЛДАМДЫҚ») БАТЫРМАСЫ

Батырманы әрбір басу ішкі блоктың желдеткіш жылдамдығын (шығатын ауа жылдамдығы) келесідей өзгертеді: «АВТО», «НИЗКИЙ», «СРЕДНИЙ», «ВЫСОКИЙ» («АВТО», «ТӨМЕН», «ОРТАША», «ЖОҒАРЫ»).

Қашықтан басқару пультінің дисплей желдеткіштің тиісті жылдамдығын көрсетеді. Автоматты түрдегі желдеткіштің жылдамдығы берілген температура мен қоршаған орта температурасы арасындағы айырмашылыққа байланысты болады. Желдету режимінде желдеткіштің автоматты жылдамдығы режимі қол жетімді емес.

### 6. «4D ОБДУВ» («4D УРЛЕУ») БАТЫРМАСЫ

Батырманы басу көлденең және тік жалюзилердің тербелісін белсендіреді. Қайта басқан кезде тербеліс тоқтайды.

### 7. «СОН» («ҰЙҚЫ») БАТЫРМАСЫ

Түнгі жұмыс режимі батырмасы басылған кезде тетік дисплейінде индикаторы жарқылдап, ал ішкі блоктың сыртық панеліндегі дисплей өшіп қалады. Бұл режимде ішкі блок желдеткіші төмен жылдамдықпен айналып, ал кондиционерде қолданылатын температура келесідей түрде өзгереді.

### 8. «ТАЙМЕР ВКЛ» («ТАЙМЕР ҚОСУЛЫ») БАТЫРМАСЫ

Кондиционерді қосу таймерін реттелеу қашықтан басқару тетігі өшірілген кезде «ТАЙМЕР ВКЛ» батырмасын басу арқылы кондиционерді қосу таймері қосылып, дисплейде индикаторы және таймер уақыты жарқылдап көрінеді. Уақыт белгілеу диапазоны 0,5 сағаттан (30 минут) 24 сағатқа дейін. Кондиционерді қосу таймерінің тиісті уақытын реттелеу үшін, / батырмаларын басыңыз. Бұл батырмаларды басқан сайын уақыт 0,5 сағатқа (30 минутқа) ұлғаяды немесе азаяды. Таймер мәні 10 сағатқа жеткен кезде, бұл батырмаларды басқан сайын уақыт 1 сағатқа ұлғаяды немесе азаяды. Кондиционерді қосу таймерін іске қосу үшін «ТАЙМЕР ВКЛ» батырмасын қайта басыңыз. Тетік дисплейінде таймер бойынша қосылғаннан кейін кондиционердің жұмысының реттемелерін көрсетіледі. Қажет болғанда, оларды өзгертуге болады. Берілген уақыттан соң кондиционер берілген реттемелерімен автоматты түрде қосылады.

### 9. «ЖАЛЮЗИ» БАТЫРМАСЫ

Батырманы басу арқылы Сіз көлденең перделердің орнын қажетті бұрышта реттей аласыз.

### 10. «ТАЙМЕР ВЫКЛ» («ТАЙМЕР ӨШІРУЛ») БАТЫРМАСЫ

Кондиционерді өшіру таймерін реттелеу қашықтан басқару тетігі қосулы кезде «ТАЙМЕР ВЫКЛ» батырмасын басқанда кондиционерді өшіру таймері қосылып, дисплейде индикаторы және таймер уақыты көрсетіледі. Уақыт белгілеу диапазоны 0,5 сағаттан (30 минут) 24 сағатқа дейін. Кондиционерді қосу таймерінің тиісті уақытын реттелегеннен кейін, / батырмаларын басыңыз. Бұл батырмаларды басқан сайын уақыт 0,5 сағатқа (30 минутқа) ұлғаяды немесе азаяды. Таймер мәні 10 сағатқа жеткен кезде, бұл батырмаларды басқан сайын уақыт 1 сағатқа ұлғаяды немесе азаяды. Кондиционерді өшіру таймерін белсендіру үшін «ТАЙМЕР ВЫКЛ» батырмасын қайта басыңыз. Берілген уақыттан соң кондиционер автоматты түрде өшіріледі.

### 11. iFAVOR БАТЫРМАСЫ

Кондиционер жұмыс істеп тұрған кезде батырманы басу пайдаланушы алдын-ала орнатқан жұмыс баптауларын орнатады. Батырманы қайта басу осы режимді қосқанға дейін орнатылған баптауларды қайтарады.

Пайдаланушы баптауларын орнату үшін қажетті параметрлер мәндерін алдын-ала орнатып, iFAVOR батырмасын 3 секундтан артық басып тұрыңыз.

### 12. «ОЧИСТКА» («ТАЗАЛАУ») БАТЫРМАСЫ

Кондиционер өшірілген кезде батырманы басу ішкі блокты тазарту режимін қамтиды. Қайта басу тазалау режимін өшіреді.

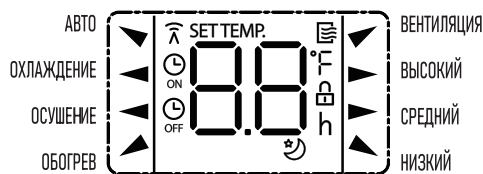
### 13. «ДИСПЛЕЙ» БАТЫРМАСЫ

Бұл модель үшін қол жетімді емес.

### 14. «ТУРБО» БАТЫРМАСЫ

Батырманың көмегімен «ТУРБО» функциясын қосыңыз немесе өшіріңіз. Бұл функция тек «ОХЛАЖДЕНИЕ» («САЛҚЫНДАТУ») және «ОБОГРЕВ» («ЖЫЛЫТУ») режимінде қол жетімді. Бұл функцияны іске қосқаннан кейін бөлме температурасы белгіленген температураға тезірек жетуі үшін желдеткіш ең жоғары жылдамдықта айнала бастайды.

## БАСҚАРУ ТЕТІГІНІҢ ДИСПЛЕЙ



АВТО – автоматты жұмыс режимінің индикаторы.

ОХЛАЖДЕНИЕ (САЛҚЫНДАТУ) – салқындату режимінің индикаторы.

ОСУШЕНИЕ (ҚҰРҒАТУ) – құрғатуға арналған жұмыс режимінің индикаторы.

ОБОГРЕВ (ЖЫЛЫТУ) – жылыту режимінің индикаторы.

ВЕНТИЛЯЦИЯ (ЖЕЛДЕТУ) – үрлеуге арналған жұмыс режимінің индикаторы.

СКОРОСТЬ (ВЫСОКИЙ, СРЕДНИЙ, НИЗКИЙ) (ЖЫЛДАМДЫҚ (ЖОҒАРЫ, ОРТАША, ТӨМЕН)) – желдеткіштің айналу жылдамдығының индикаторы.

SET TIME:  $\square$   $\square$   $\square$   $\square$  – орнатылған таймердің көзделген температурасының немесе уақытының индикаторы.

$\uparrow$  – деректерді жөнелту индикаторы.

$\square$  – ҚБП жұмыс индикаторы.

$\odot$  – қосу таймерінің индикаторы.

$\odot$  OFF – өшіру таймерінің индикаторы.

$\square$  – басқару пульті пернелерін бұғаттағыштың қосылу индикаторы.

$\text{☾}$  – «СОН» режимінің жұмыс индикаторы.

## БАТАРЕЯЛАРДЫ ОРНАТУ ЖӘНЕ АУЫСТYРУ

ҚБТ-ға қуат беру үшін ААА типті екі батарея пайдаланылады.

1. Қуат беру элементтері бөлімінің қақпағын ысырыңыз және бөлімнің қабырғасында көрсетілген « $\rightarrow$ » и « $\leftarrow$ » символдарына сәйкес батареяларды салыңыз.

2. Батареяларды ауыстыру үшін де осы операцияны жасаңыз.

### Ескерту:

1. Ауыстыру кезінде ескі батареяларды немесе басқа типті батареяларды қолданбаңыз. Бұл ҚБТ-ның қалыпты жұмыс істеуінің бұзылуына әкелуі мүмкін.

2. Егер Сіз ҚБТ-ны 1 айдан астам уақыт пайдаланбасаңыз, одан батареяларды алып тастаңыз, себебі олар ағып кетуі және ҚБТ бүлдіруі мүмкін.

3. Аспапты күн сайын пайдаланған кездегі қуат беру элементтерінің қолданылу мерзімі 6 ай шамасын құрайды.

4. Қашықтан басқару командаларын қабылдаудың дыбыстық растауы болмаса немесе сигнал беру белгішесі жоғалып кетсе, батареяларды ауыстырыңыз.

## 5. АСПАҚА ТЕХНИКАЛЫҚ ҚЫЗМЕТ КӨРСЕТУ ЖӘНЕ ОНЫ КҮТУ НАЗАР АУДАРЫҢЫЗ!

Аспапқа қызмет көрсетер алдында, оны электр желісінен ажыратыңыз.

### ІШКІ БЛОКТЫҢ АЛДЫҒЫ ПАНЕЛІНЕ КҮТІМ ЖАСАУ

Аспапты мұқият күту және уақтылы тазалау оның қолданылу мерзімін ұзартады және электр энергиясын үнемдейді.

Тазалау кезінде төмендегідей ұсынымдарды ұстанаңыз:

– орнықты жерге тұрыңыз, әйтпесе құлап кетсеңіз, аспапты бұзып алуыңыз немесе өзіңізді жарақаттауыңыз мүмкін;

– алдыңғы панельді шешіп алу кезінде жарақат алып қалмау үшін, корпусның металл бөлшектеріне жақындамаңыз;

– аспаптың алдыңғы панелін және қашықтан басқару тетігін тазалау кезінде, ласты құрғақ майлықпен сүртіп алу мүмкін болмаған жағдайда, ылғал майлықты қолданыңыз.

### Ескерту

1. Аспап пен ҚБТ-ны сумен жуаңыз!

2. Тазалау үшін құрамында спирті бар сұйықтықтарды, бензинді, майды немесе жылтыратқыш құралдарды қолданбаңыз.

3. Алдыңғы панельдің бетіне қатты қысым түсірмеңіз, бұл оның түсіп кетуіне әкелуі мүмкін.

4. Тазалау кезінде аспап корпусының бетін бүлдірмеу үшін абразивті тазалау құралдарын немесе металл құрғыштарды қолданбаңыз.

5. Су температурасы 45 °C-ден аспау керек. Бұл пластиктің майысуына немесе түсінің кетуіне әкелуі мүмкін.

## АУА СҮЗГІСІН ТАЗАЛАУ

1. Аспаптың алдыңғы панеліндегі қорғаныш торларын шешіп алыңыз.

Ауа сүзгілерін шығарып алыңыз.

2. Сүзгіні шаңсорғыш арқылы тазалаңыз немесе сумен жуыңыз. Егер сүзгі қатты ластанған болса, оны жұмсақ жуғыш затты қолдану арқылы жылы сумен жуыңыз. Сүзгілерді мұқият кептіріңіз.

3. Сүзгілерді орнына орнатыңыз және қорғаныш торларын жабыңыз.

## ТЕХНИКАЛЫҚ ҚЫЗМЕТ КӨРСЕТУ

### Маусымның аясында

Келесідей іс-әрекеттерді орындау керек:

– сплит-жүйені ұзақ уақытқа «Желдету» режиміне қосыңыз;

– осыдан кейін аспапты желден айырыңыз;

– ауа сүзгілерін тазартыңыз;

– ішкі және сыртқы блоқты жұмсақ құрғақ майлықпен сүртіңіз;

– ҚБТ-дан батареяларды алып тастаңыз.

### Маусымның басында

Келесідей іс-әрекеттерді орындау керек:

– қоршау орны мен ішкі және сыртқы блоктардағы ауа шығатын жер бұғатталмағандығына көз жеткізіңіз;

– сыртқы блоқты тот пен коррозия баспағанына көз жеткізіңіз;

– ауа сүзгілерінің тазартылғандығына көз жеткізіңіз;

– аспапты желігі қосыңыз;

– ҚБТ-ға батареяларды орнатыңыз.

## 6. МҮМКІН БОЛАТЫН АҚАУЛЫҚТАР ЖӘНЕ ОЛАРДЫ ЖОЮ ӘДІСТЕРІ

1	Сплит-жүйе іске қосылмайды	<ul style="list-style-type: none"> <li>– Аша электрлік қуат беру розеткасына дұрыс тығылмаған</li> <li>– ҚБТ-дағы батареялардың қуаты таусылған</li> <li>– Қорғаныш іске қосылды</li> <li>– Электр желісі кернеуінің жеткіліксіздігі</li> </ul>
2	Ауа салқындамайды немесе жылынбайды	<ul style="list-style-type: none"> <li>– Қоршау және ауа шығу жерлері бұғатталған</li> <li>– Температура дұрыс дәлденбеген</li> <li>– Ауа сүзгісі ластанған</li> </ul>

3	Сплит-жүйесін басқарудағы іркілістер	Көп кедергілер кезінде (статикалық электрліктің тым жоғары деңгейі, электр қуат беру желісіндегі іркілістер) аспап үзіліспен жұмыс істеуі мүмкін. Бұл жағдайда кондиционерлеу жүйесін желіден ажыратыңыз және 2-3 секундтан кейін қайта қосыңыз	7	Жарылған тәрізді дыбыс	Дыбыс температураның өзгеруінің нәтижесінде алдыңғы панельдің кеңеюінен немесе қысылуынан болуы мүмкін
4	Бірден іске қосылмайды	Аспаптың жұмыс істеу кезінде режимді өзгерту 3 минуттан кейін іске қосылады	8	Шығу саңылауынан ылғал бүркіп тұр	Салқындату немесе келтіру режимінде салқын ауаның шығуынан орынжайдағы ауа өте салқын болса, ылғал орын алады
5	Жағымсыз иіс	Сплит-жүйенің жұмыс істеуі кезінде ол жағымсыз иістерді (мысалы жиһаз, темекі иісін) жұтып алып, ауамен бірге шығаруы мүмкін	9	«Жылыту» режимін іске қосқан кезде, ауа бірден шықпайды	Сплит-жүйе жылы ауаны шығаруға жеткілікті дәрежеде дайын емес. 2-5 минут күтуіңізді өтінеміз
6	Ағып тұрған судың шуылы	- Кондиционерлеу жүйесіндегі хладагенттің айналымымен болған және бұл ақаулық болып саналмайды - Жылыту кезінде мұзданған суды еруінің дыбысы	10	Жылыту режимінде ауа шығару 5-10 минутқа тоқтап қалады	Аспап автоматты түрде мұзданған еріп жылынады, сыртында буланы пайда болады. Мұздан еріп жылынғаннан кейін, кондиционерлеу жүйесі автоматты түрде жұмысын жалғастырады
			11	ҚБТ дұрыс жұмыс істемейді	- Сигнал қабылдағышы мен ҚБТ арасында кедергі бар - Батареялардың қуаты таусылған

#### 50-БЕТТЕГІ АҚАУЛЫҚ КОДТАРЫНЫҢ КЕСТЕСІ!

#### 7. ТЕХНИКАЛЫҚ СИПАТТАМАЛАР

Көрсеткіш	Өлш. бірл.	Режим/блок	СТ-66P36	СТ-66P48	СТ-66P60
Өндірімділігі	ВТУ/һ	Салқындату / Жылыту	36000 / 38000	48000 / 55000	60000 / 60000
Өндірімділігі	Вт/ч	Салқындату / Жылыту	10550 / 11440	14100 / 16200	16200 / 17600
Энергиялық тиімділігі	EER COP	Салқындату / Жылыту	3.01 3.4	3.01 3.4	3.1 3.4
Номиналды тұтыну қуаты	Вт/ч	Салқындату / Жылыту	3500 / 3360	4670 / 4710	5100 / 5200
Номиналды тұтыну тогы	A	Салқындату / Жылыту	5.9 / 5.8	9.3 / 8.6	10.5 / 9.6
Электрлік қуат беру кернеуі	В/Гц/ф	Ішкі / Сыртқы	220-240/50/1 380-415/50/3	220-240/50/1 380-415/50/3	220-240/50/1 380-415/50/3
Шуыл деңгейі	дБ	Ішкі / Сыртқы	45 / 60	48 / 60	48 / 60
Ауа шығыны	м³/ч	Ішкі / Сыртқы	1819/1537/1375 / 3800	2350/2150/2000 / 6000	2267/1846/1636 / 7000
Компрессор	Түрі		Айналмалы	Спиральды	Спиральды
	Өндірушісі		TOSHIBA/GMCC	PANASONIC	PANASONIC
Салқындатқыш агент			R410A	R410A	R410A
Салқындатқыш агент құю	г		2850	3300	3300
Габариттік өлшемдері	мм (ШxВxГ)	Ішкі / Сыртқы	1285x675x235 946x810x410	1650x675x235 900x1170x350	1650x675x235 900x1170x350
Салмағы	кг	Ішкі / Сыртқы	29.9 / 73	39 / 90	39 / 99.7
Энергиялық тиімділік класы			B		
Ылғалдан қорғау класы		Ішкі / Сыртқы	IPX0 / IPX4		
Электр қорғау класы			I сынып		
Жұмыс ауқымы	°C	Салқындату / Жылыту	-15-43 / -7-24		

## 8. ҚОРШАҒАН ОРТАНЫ ҚОРҒАУ, АСПАПТЫ ЖОО

### ҚОРШАҒАН ОРТАНЫ ҚОРҒАУ

Қаптама да, аспаптың өзі де қайтадан пайдалануға қолатын материалдан жасалған. Мүмкіндігінше, оларды жою кезінде қайтадан пайдаланылатын материалдарға арналған контейнерге тастаңыз.

### АСПАПТЫ ЖОО

Аспаптың қолданылу мерзімі аяқталғаннан кейін, оны қарапайым тұрмыстық қалдықтан бөлек жоюға болады. Оны электрондық аспаптар мен электр аспаптарын қайта өңдеуге қабылдайтын арнайы бөлімге тапсыруға болады. Аталған аспаптың қолданылу мерзімі аяқталғаннан кейін, оны қайта өңдеуге тапсырған соң, материалдар өздерінің жіктелуіне байланысты қайта өңделеді. Электрондық аспаптар мен электр аспаптарын қайта өңдеуге қабылдайтын бөлімнің тізімін мемлекеттік биліктің муниципалдық органдарынан ала аласыз.

## 9. СЕРТИФИКАТТАУ ТУРАЛЫ АҚПАРАТ, КЕПІЛДІКТІК

Тауар «Тұтынушылардың құқықтарын қорғау» заңына сәйкес сертификатталған. Бұл аспап Ресей Федерациясындағы электр аспаптарына қолданылатын ресми ұлттық қауіпсіздік стандарттарына сәйкес келеді.

Ресей Федерациясының «Тұтынушылардың құқықтарын қорғау» заңының 5-бабы, 2-тарауына сай осы бұйымның Шығарушының бекіткен қолданылу мерзімі тұтынушыға сатылған күннен бастап 10 жылды құрайды. Бұл ретте тұтынушы бұйымды осы пайдалану жөніндегі нұсқаулыққа және қолданылатын техникалық стандарттарға сәйкес қатаң пайдалану керек. Бұйымның шығарылған күні сериялық нөмірде көрсетілген (2 және 3 белгілер – шығарылған жылы, 4 және 5 белгілер – айы). Қазақстандағы талаптар қабылдау ұйымының аталымы: «Морейтор» ЖШС, Нұр-Сұлтан қаласы, Жәнібек Тархан к., 9-үй, 5-қанат. Тел.: +7 (707) 858-65-29, +7 (707) 340-09-57. Сатып алушылардан шағымдарды қабылдауға уәкілетті және Қазақстан Республикасында тауарға жөндеу мен техникалық қызмет көрсетуді жүргізетін ұйымның мекенжайы мен басқа да деректемелері сайтта көрсетілген <https://centek-air.ru/servis>.

Өнімнің сәйкестік сертификаты бар:

№ ЕАЭС RU C-CN.BE02.B.02248/20 – 14.05.2020 ж. бастап.



## 10. ШЫҒАРУШЫ, ИМПОРТТАУШЫ ТУРАЛЫ АҚПАРАТ

Импорттаушы: ООО «Ларина-Электроникс». Мекенжайы: Ресей, 350080, г. Краснодар, ул. Демуса, 14. Тел.: +7 (861) 2-600-900.

### ҚҰРМЕТТІ ТҰТЫНУШЫ!

Барлық аспаптарға кепілдік мерзімі соңғы тұтынушыға сату күнінен бастап 36 ай. Осы кепілдік талонымен өндіріші осы құралдың жарамдылығын растайды және өндірішінің кінәсінен туындаған барлық ақауларды тегін жою бойынша міндеттемені өзіне алады.

### КЕПІЛДІК ҚЫЗМЕТ КӨРСЕТУ ШАРТТАРЫ:

1. Кепілдік келесі рәсімдеу шарттары сақталған жағдайда жарамды: - үлгінің атауы, оның сериялық нөмірі, сату күні көрсетілген дайындаушының түпнұсқалық кепілдік талонын дұрыс және нақты толтыру, сатушы фирманың мөрі және кепілдік талондағы сатушы

фирмасының өкілінің қолы, әрбір жыртылмалы купондағы мөрлер, сатып алушының қолы болған жағдайда.

Жоғарыда көрсетілген құжаттар ұсынылмаған жағдайда немесе олардағы ақпарат толық емес, анық емес, қарама-қайшы болса, өндіріші кепілдік қызмет көрсетуден бас тарту құқығын өзіне қалдырады.

2. Кепілдік келесі пайдалану шарттары сақталған кезде жарамды:

- пайдалану нұсқаулығына қатаң сәйкес құралды пайдалану;  
- қауіпсіздік ережелері мен талаптарын сақтау.

3. Кепілдік иесінің үйінде мерзімді қызмет көрсетуді, тазалауды, орнатуды, құралды баптауды қамтымайды.

4. Кепілдік қолданылмайтын жағдайлар:

- механикалық зақым;

- құрылғының табиғи тозуы;

- пайдалану шарттары сақтамау немесе иесінің қате әрекеттері;

- дұрыс орнату, тасымалдау;

- табиғи апаттар (найзағай, өрт, су тасқыны және т. б.), сондай-ақ сатушы мен дайындаушыға тәуелсіз басқа да себептер;

- аспаптың ішіне бөгде заттардың, сұйықтықтардың, жәндіктердің түсуі;

- өкілетті емес тұлғалардың конструктивтік ауыстыруларын жөндеуі немесе өңгізуі;

- аспапты кәсіби мақсатта пайдалану (жүктеме тұрмыстық қолдану деңгейінен асып түседі), аспапты мемлекеттік техникалық стандарттарға сәйкес келмейтін қоректендіруші телекоммуникациялық және кабельдік желілерге қосу;

- бұйымның төменде санамаланған керек-жарақтарының істен шығуы, егер оларды ауыстыру конструкциямен көзделсе және бұйымды бөлшектеумен байланысты болмаса:

а) қашықтан басқару пульстері, аккумуляторлық батареялар, қуат беру элементтері (батареялар), сыртқы қуат беру блоктары және зарядтау құрылғылары;

б) шығыс материалдары мен аксессуарлары (буып-түю, қаптар, белдіктер, сөмкелер, торлар, пышақтар, қолбалар, тәрелкелер, тұғырлар, торлар, вертелалар, шлангілер, түтіктер, шетқалар, саптамалар, шаң жинағыштар, сүзгілер, иіс сіңіргіштер);

- батареялардан жұмыс істейтін аспаптар үшін-жарамсыз немесе сарқылған батареялармен жұмыс істеу;

- аккумуляторлардан жұмыс істейтін аспаптар үшін-аккумуляторларды зарядтау және зарядтау ережелерін бұзудан туындаған кез келген зақымданулар.

5. Осы кепілдікті өндіріші қолданыстағы заңнамада белгіленген тұтынушының құқықтарына қосымша береді және оларды ешбір дәрежеде шектемейді.

6. Өндіріші, егер бұл бұйымды пайдалану, орнату ережелері мен шарттарын сақтамау нәтижесінде болған жағдайда, адамдарға, Үй жануарларына, тұтынушының және/немесе өзге үшінші тұлғалардың мүлкіне тікелей немесе жанама келтірілген зиян үшін; тұтынушының және/немесе өзге үшінші тұлғалардың еңсерілмейтін күш жағдайларының қасақана және/немесе абайсызда әрекеттері (әрекетсіздігі) үшін жауапты болмайды.

7. Сервистік орталыққа жүгінген кезде бұйымды қабылдау тек таза күйінде ұсынылады (аспапта азық-түлік, шаң және басқа да ластанулар болмауы тиіс).

**Өндіріші алдын ала ескертусіз аспаптың дизайнын мен саптамаларын өзгертуге құқылы.**

## УРМАТТУ КЕРЕКТӨӨЧҮ!

Орнотуу иштери электр орнотуу эрежелерине ылайык квалификациялуу ыйгарым укуктуу кызматкерлер тарабынан гана жүргүзүлүшү керек.

Сураныч, орнотууну өзүңүз аткарганга аракет кылбаңыз. Квалификациясыз орнотуу шаймандын туура эмес иштешине жана иштен чыгуусуна себеп болушу мүмкүн!

### 1. КООПСУЗДУК ЧАРАЛАР

Өмүргө жана ден-соолукка кооптуу кырдаалдарды болтурбоо үчүн, жана ошондой эле шаймандын иштен эрте чыгып калбашы үчүн төмөндө келтирилген шарттар так сакталышы керек:

- Паспортунун маалыматтарында көрсөтүлгөн маалыматка ылайык, ылайыктуу электр булагын колдонуңуз, антпесе шайман олуттуу иштен чыгып же өрт чыгышы мүмкүн.
- Сиздин электр менен жабдуу тармагыңыз жерге негизделиш керек.
- Электр тармактын сайгычынын кирдегенине жол бербейсиз. Сайгычын электр тармакка ар дайым бекем сайып туруңуз. Бүлгүлгөн же бекем кирбеген сайгыч өрткө же электр тогуна урунууга алып келиши мүмкүн.
- Эгер сиз шайманды көпкө чейин колдонбосоңуз, коопсуздук үчүн, розеткадан сууруп салыңыз.
- Шайман иштеп жатканда, аны автоматтык өчүргүчтү колдонуп же же розеткадан сууруп чыгып ажыратууга аракет кылбаңыз - учкун чыгып кетип, өрткө алып келиши мүмкүн.
- Электр сайгычы розеткага бекем сайылып турушу керек. Болбосо, бул электр тогунун урушуна, ысып кетишине жана ал тургай өрттүн чыгуусуна алып келиши мүмкүн.
- Электр зымын байлабаңыз, кыспаңыз же тартпаңыз, анткени бул зыян келтириши мүмкүн. Электр зымынын иштен чыгышы электр тогуна урунушу же өрт чыгышы мүмкүн.
- Узарткычтарды колдонбоңуз жана шайманды башка электр керектөөчүлөр менен чогуу бир розеткага туташтырбаңыз.
- Эгер иштебей калса, алгач алыстан башкарууну колдонуп шайманды өчүрүңүз, андан кийин аны электр тармагынан ажыратып коюңуз.
- Айланган канаттарын кармабаңыз. Алар сиздин бармагыңызды кыпчып салышы мүмкүн жана ошондой эле шаймандын бөлүктөрүнүн бузулушуна алып келиши мүмкүн.
- Ички блоктогу баскычтарга суу колдоруңуз менен тийбеңиз.
- Аспаптын корпусундагы тешиктерге эч качан таяк же башка чоочун нерселерди салбаңыз. Бул жаракат алууга жана шайман бузулуп калуусуна алып келиши мүмкүн.
- Аспаптын сырткы же ички бөлүгүнө эч нерсени (айрыкча, суу же башка суюктугу бар идиштерди) койбоңуз.
- Шайманды суу менен жуубаңыз, бул токко урунууга себеп болушу мүмкүн.
- Шайман жана ачык от шаймандар менен иштегенде (газ меш ж.б.), бөлмө тез - тез желдетилип турушу керек. Жетишсиз желдетүү кычкылтектин жетишсиздигине алып келиши мүмкүн.
- Газ очокторуна жана мештерге аба агымына жол берилбейт.
- Балдарга шайманды иштетүүгө эч качан жол менен.

### ЭТИЯТ БОЛУҢУЗ!

- Шайманды түз күндүн нурлардын астына орнотпоңуз.
- Аба кирүүчү же чыгуучу тешиктерди жаппаңыз, бул муздатуу же ысытуу мүмкүнчүлүгүн азайтып, шайманга зыян келтириши мүмкүн.

- Муздак абада узак убакытка чейин болуу сиздин физикалык абалыңызды начарлатат жана ден-соолукка байланыштуу көйгөйлөрдү жаратат.
- Шайманды колдонуп бүткөндөн кийин бөлмөнү шамалдатыңыз.
- Шайман иштеп жатканда терезелерди жана эшиктерди жапкыла, антпесе муздатуу жана жылытуу кубаттуулугу төмөндөйт.
- Берилген шайманды нымдуулук жогору болгон бөлмөлөрдө, ошондой эле агрессивдүү химиялык заттардын буулары чыккан жерлерге орнотууга тыюу салынат!
- Шаймандын электр зымы же башка бир бөлүгү бузулган болсо, дароо аны электр тармагынан ажыратып коюңуз жана өндүрүүчүнүн тейлөө борборуна кайрылыңыз. Шаймандын түзөмгөнө квалификациясыз кийлигишкен учурда же берилген колдонмо келтирилген шайманды иштетүү эрежелери сакталбаса - кепилдик жокко чыгарылат.
- Берилген шайманды физикалык, сезимтал же акыл жөндөмдүүлүгү начар болгон адамдарга (балдарга), жашоо тажрыйбасы жана билими болбогондуктан колдонгонго болбойт, эгер аларды шайманды колдонуунун эрежесин билген жана алардын коопсуздугу үчүн жооптуу адамдын көзөмөлүндө болбосо.

### КӨҢҮЛ БУРУҢУЗ!

- Берилген кондиционердик тутумду үй тиричилиги үчүн гана колдонсо болот!
- Шаймандын иштөөсүндө өзгөчө кырдаал пайда болгондо (күйкө жыт, бөтөн ызы - чуу ж.б.) токтоосуз аны электр тармагынан ажыратып коюңуз.
- Электр тогунун уруу коркунучу! Шайманды эч качан өзүңүз оңдогонго аракет кылбаңыз, анткени бул электр тогуна урунууга алып келиши мүмкүн.

### 2. ТОЛУКТУК

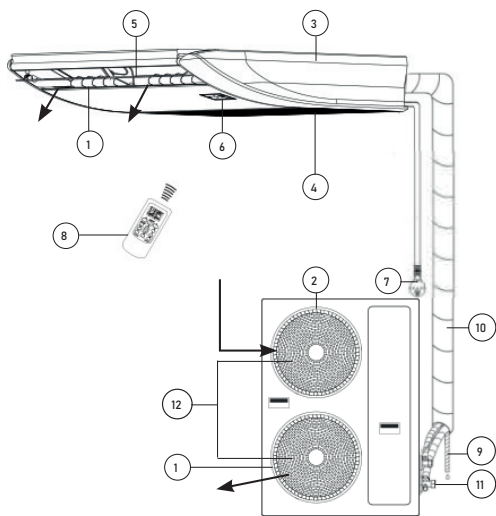
- Тышкы блок - 1 д.
- Ички блок - 1 д.
- Алыстан башкаруу пульт - 1 д.
- Алыстан башкаруу пульт үчүн батарейка - 2 д.
- Түтүктөрдү бириктирүүчү изоляция - 2 д.
- Жалгыз болтуу моюнтурук - 1 д.
- Бириккен гайка - 2 д.
- Магнит шакек - 2 д.
- Колдонуучунун жетекчилиги - 1 д.

### 3. ШАЙМАНДЫН СҮРӨТТӨЛҮШҮ БӨЛҮНГӨН ТУТУМДУН ТҮЗӨМҮ

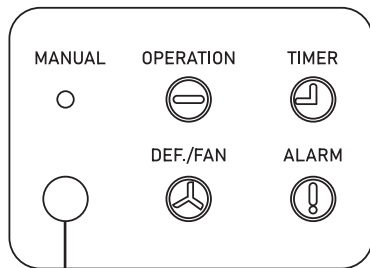
#### Ички блок

1. Чыгуучу аба тешик
2. Кирүүчү аба тешик
3. Алдыңкы панель
4. Аба чыпкалар
5. Жалюзю
6. Ички блоктун панели
7. Камсыздоо зымы
8. Алыстан башкаруу пульт
9. Дренаждык шланга
10. Өткөргүч түтүк
11. Тышкы блок
12. Кесилүүчү клапан
13. Чыгуучу аба тешиктердин торчолору





#### 4. ШАЙМАНДЫ БАШКАРУУ ИЧКИ БЛОКТУН ПАНЕЛИ



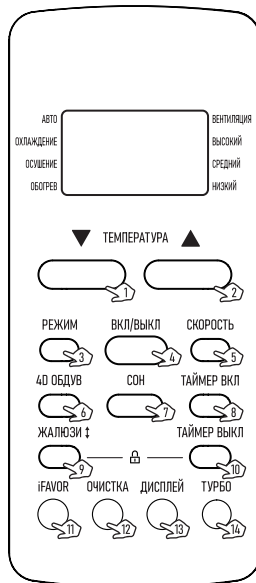
Сигналды кабыл алуучу

MANUAL - кол менен ишке киргизүү баскычы  
 OPERATION - шаймандын иштөө индикатору  
 TIMER - таймердин иштөө индикатору  
 DEF./FAN - эритүү/желдетүү индикатору  
 ALARM - ката индикатору

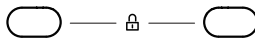
#### КОЛ МЕНЕН ИШКЕ КИРГИЗҮҮ ФУНКЦИЯ

Эгер алыстан башкаруу пульт жоголуп кетсе же батареякалар отуруп калса, Сиз кол менен ишке киргизүү баскычын (MANUAL) пайдалансаңыз болот.

Бул үчүн ички блоктун панелинде жайгашкан MANUAL баскычын басыңыз. Белүү тутумдун иштөө режимин төмөнкү тартипте орнотулат: «АВТО» → «МУЗДАТУУ» → «ВЫКЛ».



1. Температураны азайтуу баскычы
2. Температураны көбөйтүү баскычы
3. «РЕЖИМ» баскычы
4. «ВКЛ/ВЫКЛ» баскычы
5. «СКОРОСТЬ» («ЫЛДАМДЫК») баскычы
6. «4D ОБДУВ» («4D ҮЙЛӨӨ») баскычы
7. «СОН» («УЙКУ») баскычы
8. «ТАЙМЕР ВКЛ» («ТАЙМЕР КҮЙҮК») баскычы
9. «ЖАЛЮЗИ» баскычы
10. «ТАЙМЕР ВЫКЛ» («ТАЙМЕР ӨЧҮК») баскычы
11. iFAVOR баскычы
12. «ОЧИСТКА» («ТАЗАЛОО») баскычы
13. «ДИСПЛЕЙ» баскычы
14. «ТУРБО» баскычы



Баскычтопту бөгөттөө үчүн 9 жана 10 баскычтарды бирге 5 секунд боюнча басып кармап туруңуз, баскычтопту бөгөттөн чыгаруу үчүн ошол эле баскычтарды 2 секунд боюнча басып кармап туруңуз.

#### АЛЫСТАН БАШКАРУУ БАСКЫЧТАРДЫН ДАЙЫНДООСУ

##### 1. ТЕМПЕРАТУРАНЫ АЗАЙТУУ БАСКЫЧЫ

Баскычты ар бир басуу температуранын маанисин +17...+30 °C диапазонунда 1 °C төмөндөтөт. Температуранын берилген мааниси пульттун дисплейинде көрсөтүлөт.

##### 2. ТЕМПЕРАТУРАНЫ КӨБӨЙТҮҮ БАСКЫЧЫ

Баскычты ар бир басуу температуранын маанисин +17...+30 °C диапазонунда 1 °C жогорулатат. Температуранын берилген мааниси пульттун дисплейинде көрсөтүлөт.

##### 3. «РЕЖИМ» БАСКЫЧЫ

Баскычты ар бир басуу аба желдеткичтин иштөө режимин төмөнкүдөй ырааттуулукта өзгөртөт: «АВТО», «ОХЛАЖДЕНИЕ», «ОСУШЕНИЕ», «ОБОГРЕВ», «ВЕНТИЛЯЦИЯ» («АВТО», «МУЗДАТУУ», «КУРГАТУУ», «ЖЫЛЫТУУ», «ЖЕЛДЕТҮҮ»).

Пульттун дисплейинде тиешелүү режим көрсөтүлөт.

Автоматтык режимде кондиционер бөлмөдө абанын температурасына жараша автоматтык түрдө муздатуу же жылытуу режимин тандайт жана колдонуучуга ыңгайлуу шарт түзөт. Максаттуу температура башкаруу пульттун дисплейинде көрсөтүлбөйт жана аны алмаштыруу мүмкүн эмес. Желдетүү режимде кондиционер ички блоктун гана желдеткичтин күйгүзөт. Берилген режимде кондиционер бөлмөнүн температурасын сактабайт. Максаттуу температура башкаруу пульттун дисплейинде көрсөтүлбөйт жана аны алмаштыруу мүмкүн эмес. **КӨҢҮЛ БУРУУҮЗ!** Кондиционер таза аба агымын чыгарбайт!

#### 4. «ВКЛ/ВЫКЛ» («КҮЙҮК/ӨЧҮК») БАСКЫЧЫ

Баскычты басуу кондиционерди күйгүзөт, пульттун дисплейинде ON индикатору көрсөтүлөт, кайрадан бир жолу басуу кондиционерди өчүрөт, пульттун дисплейинде OFF индикатору көрсөтүлөт. Кондиционер күйгүзүлгөндө, мурунку иштөө жөндөөлөрү коюлат.

#### 5. «СКОРОСТЬ» («ЫЛДАМДЫК») БАСКЫЧЫ


Баскычты ар бир басуу ички блоктун желдеткичинин айлануу ылдамдыгын (чыгуучу абанын ылдамдыгын) төмөнкү жол менен өзгөртөт: «АВТО», «НИЗКИЙ», «СРЕДНИЙ», «ВЫСОКИЙ» («АВТО», «ТӨМӨН», «ОРТО», «ЖОГОРУ»).

Пульттун дисплейинде желдеткичин ылдамдыгынын тиешелүү көрсөткүчү көрсөтүлөт. Желдеткичин автоматтык түрдө коюлган температура менен айлана-чөйрөнүн температурасынан көзкаранды. Желдетүү режимде желдеткичин автоматтык коюлган ылдамдык режим жеткиликтүү эмес.




#### 6. «4D ОБДУВ» («4D ҮЙЛӨӨ») БАСКЫЧЫ

Баскычты басуу горизонталдуу жана вертикалдуу жалюзилердин селкилдөөсүн иштетет. Баскычты кайталап басуу селкилдөөнү токтотот.

#### 7. «СОН» («УЙКУ») БАСКЫЧЫ

Баскычты басуу түнкү иштөө режимди күйгүзөт, пульттун дисплейинде  индикатору көрсөтүлөт, ички блоктун алдыңкы бетинде болсо дисплей өчөт. Берилген режимде ички блоктун желдеткичи төмөн ылдамдыкта айланат.




#### 8. «ТАЙМЕР ВКЛ» («ТАЙМЕР КҮЙҮК») БАСКЫЧЫ

Алыстан башкаруу пульт өчүп турган абалда «ТАЙМЕР ВКЛ» баскычты басуу, кондиционерди күйгүзүү таймерин иштетет, дисплейде  индикатору жана таймердин убактысы көрсөтүлөт. Убакытты орнотуу диапозону - 0,5 сааттан (30 мүнөт) 24 саатка чейин. Кондиционерди күйгүзүүнүн каалаган убактысын орнотуу үчүн,  /  баскычтарды басыңыз. Бул баскычтарды ар бир басуу убакыттын жарым саатка көбөйүшүн же азайышын белгилейт. Таймердин мааниси 10 саатка жеткенде, берилген баскычтарды ар бир басуу, убакыттын 1 саатка көбөйүшүн же азайышын белгилейт. Кондиционерди күйгүзүүнүн таймерин иштетиш үчүн, «ТАЙМЕР ВКЛ» баскычын кайрадан басыңыз. Пульттун дисплейинде кондиционер таймер күйгүзүлгөндөн кийин анын иштөө жөндөөлөрү көрсөтүлөт. Зарыл болгондо, аларды өзгөртсө болот. Белгиленген убакыттан кийин кондиционер коюлган орнотуулар менен автоматтык түрдө күйгүзүлөт.

#### 9. «ЖАЛЮЗИ» БАСКЫЧЫ

Баскычын басуу менен, сиз жалюзинин горизонталдуу абалын керектүү бурчта тууралай аласыз.

#### 10. «ТАЙМЕР ВЫКЛ» («ТАЙМЕР ӨЧҮК») БАСКЫЧЫ

Алыстан башкаруу пульт күйүп турган учурда «ТАЙМЕР ВЫКЛ» баскычты басуу кондиционерди өчүрүү таймерин жандырат, дисплейде  индикатору жана таймердин убактысы көрсөтүлөт. Убакытты орнотуу диапозону - 0,5 сааттан (30 мүнөт) 24 саатка чейин. Кондиционерди күйгүзүүнүн каалаган убактысын орнотуу үчүн,  /  баскычтарды басыңыз. Бул баскычтарды ар бир басуу убакыттын жарым саатка көбөйүшүн же азайышын белгилейт. Таймердин мааниси 10 саатка жеткенде, берилген баскычтарды ар бир басуу, уба-

кыттын 1 саатка көбөйүшүн же азайышын белгилейт. Кондиционерди күйгүзүүнүн таймерин иштетиш үчүн, «ТАЙМЕР ВКЛ» баскычын кайрадан басыңыз. Коюлган убакыттан кийин кондиционер автоматтык түрдө өчүп калат.

#### 11. iFAVOR БАСКЫЧЫ

Аба желдеткич иштеп жаткан учурда баскычты басуу колдонуучунун алдын ала койгон орнотууларын орнотот. Баскычты кайталап басуу берилген режимди күйгүзүүдөн мурун коюлган орнотууларын кайтарат. Колдонуучунун ыңгайлаштырылган орнотууларын орнотуу үчүн, керектүү параметрлердин маанилерин койгондон кийин, iFAVOR баскычын 3 секунддан ашык басып кармап туруңуз.

#### 12. ОЧИСТКА («ТАЗАЛОО») БАСКЫЧЫ

Аба желдеткич өчүрүлүп турган учурда баскычты басуу ички блоку тазалоо режимин күйгүзөт.

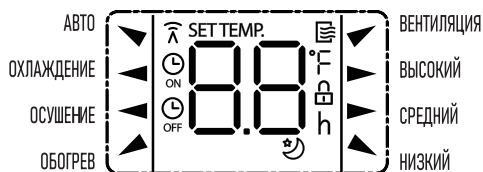
#### 13. «ДИСПЛЕЙ» БАСКЫЧЫ

Бул модель үчүн жеткиликтүү эмес.

#### 14. «ТУРБО» БАСКЫЧЫ

Баскычтын жардамы менен «ТУРБО» функциясын күйгүзүү жана өчүрүүнүз. Берилген функция «ОХЛАЖДЕНИЕ» («МУЗДАТУУ») жана «ОБОГРЕВ» («ЖЫЛЫТУУ») иштөө режимде гана жеткиликтүү. Берилген функцияны иштеткенден кийин желдеткич максималдуу ылдамдыкта айланып баштайт, бул бөлмөдөгү температура каалаган температурага болушунча тез жетишүү үчүн жасалат.

### БАШКАРУУ ПАНЕЛИНИН ДИСПЛЕЙИ



АВТО - автоматтык иштөө режимдин индикатору.


ОХЛАЖДЕНИЕ (МУЗДАТУУ) - муздатуу үчүн иштөө режимдин индикатору.

ОСУШЕНИЕ (КУРГАТУУ) - кургатуу үчүн иштөө режимдин индикатору.

ОБОГРЕВ (ЖЫЛЫТУУ) - жылытуу үчүн иштөө режимдин индикатору.

ВЕНТИЛЯЦИЯ (ЖЕЛДЕТҮҮ) - желдетүү үчүн иштөө режимдин индикатору.

СКОРОСТЬ (ВЫСОКИЙ, СРЕДНИЙ, НИЗКИЙ (ЫЛДАМДЫК) (ЖОГОРУ, ОРТО, ТӨМӨН)) - желдеткичин айлануу ылдамдыгынын индикатору.


 - максаттуу температураны же коюлган таймердин убактысы.

 - маалыматтарды берүү индикатору.

 - алыстан башкаруу пульттун иштөө индикатору.

 - күйгүзүү таймердин индикатору.

 - өчүрүү таймердин индикатору.

 - башкаруу пульттун баскычтарын бөгөтөөнүн күйгүзүү индикатору.

 - «СОН» режимдин иштөө индикатору.

### БАТАРЕЯЛАРДЫ ОРНОТУУ ЖАНА АЛМАШТЫРУУ

Алыстан башкаруу пульту кубаттоо үчүн AAA тибиндеги 2 батарея колдонулат.

Батарея бөлүгүнүн капкагын жылдырып, батарейкаларды бөлүмдүн дубалында көрсөтүлгөн «+» жана «-» белгилерине ылайык кыстарыңыз.

Батареякаларын алмаштыруу үчүн, окшош эле операцияны кайталап коюңуз.

## ЭСКЕРТҮҮ

1. Алмаштыруу учурунда эски же башка типтеги батареяларды колдонбоңуз. Бул пульттун жакшы иштебей калышына алып келиши мүмкүн.
2. Эгер сиз алыстан башкарууну 1 айдан ашык колдонбосоңуз, батареяларды пульттан алып салыңыз, анткени алар агып кетип, пультту бузушу мүмкүн.
3. Шайманды күн сайын колдонуу менен, батареялардын иштөө мөөнөтү болжол менен 6 ай түзөт.
4. Алыстан башкаруунун буйруктарынын уккулуктуу ырастоосу жок болсо же сигналды берүү белгиси өчүп калса, батареяларды алмаштырыңыз.

## 5. ТЕХНИКАЛЫК ТЕЙЛӨӨ ЖАНА ШАЙМАНГА КАМ КӨРҮҮ

**КӨҮЛ БУРУҢУЗ!** Шайманды тейлөөдөн мурун электр тармагынан ажыратып коюңуз.

### ИЧКИ БЛОКТУН АЛДЫҢКЫ ПАНЕЛИН ТЕЙЛӨӨ

Шайманды кылдаттык менен сактоо жана өз убагында тазалоо анын иштөө мөөнөтүн узартып, энергияны үнөмдөөгө жардам берет.

Тазалоодо төмөнкү кеңештерге көңүл буруңуз:

- шайманды аарчып жатканда, туруктуу жерде туруңуз, болбосо кулап кетсеңиз, шайманды бузуп же өзүңүзгө зыян келтиришиңиз мүмкүн;
- алдыңкы панелди алып жатканда жаракат албаш үчүн, корпусун темир бөлүктөрүнө тийбеңиз;
- шаймандын алдыңкы панелин жана пультту тазалап жатканда, кирди кургак чүпүрөк менен тазалоого мүмкүндүк болбосо, ным чүпүрөктү колдонуңуз.

## ЭСКЕРТҮҮ

1. Шайманды жана алыстан башкаруу пультту суунун агымынын астында жуубаңыз!
2. Тазалоо үчүн курамында спирт бар суюктуктарды, бензинди, майларды жана жылытыратуучу заттарды колдонбоңуз.
3. Алдыңкы панелдин бетине катуу басым жасабаңыз, анткени ал түшүп кетиши мүмкүн.
4. Шаймандын корпусунун бетине доо кетпеши үчүн, тазалоо үчүн абразивдүү каражаттарды же болоттон жасалган губканы колдонбоңуз.
5. Суунун температурасы 45 °C дан ашпашы керек. Бул деформациянын же пластиктин түсүнө өзгөрүшүнө алып келиши мүмкүн.

## АБА ЧЫПКАНЫ ТАЗАЛОО

1. Алдыңкы панелди аягына чейин көтөрүп, андан кийин аба чыпкасынын чыгып турган бөлүгүн көтөрүп, алып салыңыз.
2. Чыпканы чаң соргучтун жардамы менен тазалаңыз же суу менен жууп салыңыз. Чыпка аябай булганган болсо, анда аны жумшак жуугуч каражат кошулган жылуу суу менен жууп салыңыз. Көлөкөлүү жерде чыпканы жакшылап кургатыңыз.
3. Чыпканы ордуна орнотуңуз жана алдыңкы панелди жаап коюңуз.

## ТЕХНИКАЛЫК ТЕЙЛӨӨ

### Сезондун аягында

Төмөнкү иш - чараларды жүргүзүшү керек:

- сплит-тутумду «Желдетүү» режиминде узак убакытка күйгүзүңүз;
- андан кийин шайманды тармактан ажыратып туруңуз;
- аба чыпканы тазалаңыз;

- ички жана тышкы блокторду жумшак кургак кездеме менен аарчып салыңыз;
- алыстан башкаруу пульттан батареяларды чыгарып салыңыз.

### Сезондун башында

Төмөнкү иш - чараларды жүргүзүшү керек:

- ички жана тышкы блоктордун аба соруучу жана чыгуучу жерлери тосулуп калбагандыгына көз салыңыз;
- тышкы бөлүктө дат жоктугун текшерип алыңыз;
- аба чыпканын тазаландыгын текшериниз;
- шайманды электр тармагына туташтырыңыз;
- пультка батареяларды орнотуңуз.

## 6. МҮМКҮН БОЛГОН БУЗУУЛАР ЖАНА АЛАРДЫ ЖОЮУ ЫКМАЛАРЫ

1	Сплит-тутуму ишке кирбей жатат	- Сайгычы электр розеткага бекем кирген жок - Пультта батареялар бошотулду - Коргоо иштеп кетти - Электр тармагындагы чыңалуу жетишсиз
2	Аба муздабай жатат же ысыбай жатат	- Аба соруучу жана чыгуучу жерлер купуланган - Температура туура эмес орнотулду - Аба чыпка кирдеди
3	Сплит-тутумун башкарууда бузулуулар	Эгер тоскоолдуктар көп болсо (статистикалык электр кубаты өтө эле жогору болсо, электр энергиясы өчүп калса), шайман үзгүлтүксүз иштеши мүмкүн. Бул учурда, кондиционер тутумун электр тармагынан ажыратып, 2-3 секунддан кийин кайра күйгүзүңүз
4	Дароо иштебейт	Иштөө учурунда режим өзгөртүү 3 мүнөттөн кийин иштейт
5	Жагымсыз жыт	Иштөө учурунда сплит-тутуму жагымсыз жытты өзүнө тартып алат (мисалы эмерек, тамеки), ал аба менен кошо таркатылат
6	Аккан суунун үнү	- Муздатуучу заттын кондиционер тутумдагы жүгүртүшүлөн келип чыккан жана иштебей калган. - Ысытуу учурунда эриген үн
7	Чыртылдаган үн	Үн температуранын өзгөрүшүнөн улам алдыңкы панелдин кеңейишинен же кысылышынан келип чыгышы мүмкүн
8	Чыгаруучу тешиктен ным чачырап турат	Нымдуулук, муздатуу же кургатуу учурунда муздак абанын чыгышынан бөлмөдөгү аба аябай муздаганда пайда болот

9	«Жылытуу» режимин башталганда, абадаро кирбейт	Сплит-тутуму жетиштүү жылуу аба менен камсыз кылууга даяр эмес. Сураныч, 2-5 мүнөт күтө туруңуз
10	Жылытуу режиминде аба 5-10 мүнөткө токтойт	Шайман автоматтык түрдө эрийт, анын сыртында буу пайда болот. Эриткенден кийин, кондиционер тутуму автоматтык түрдө иштей берет
11	Алыстан башкаруу пульту туура эмес иштеп жатат	- Сигнал кабылдагыч менен пульттун ортосунда тоскоолдук бар - Батареякалар бошодо

#### 51-БЕТТЕГИ КЕМЧИЛИКТЕР КОДДУРУ МАЗМУНУ!

#### 7. ТЕХНИКАЛЫК МҮНӨЗДӨМӨЛӨР

Көрсөткүч	Өлчөө бирдиги	Режим/блок	СТ-66P36	СТ-66P48	СТ-66P60
Өндүрүмдүүлүк	BTU/h	Муздатуу / Жылытуу	36000 / 38000	48000 / 55000	60000 / 60000
Өндүрүмдүүлүк	Вт/ч	Муздатуу / Жылытуу	10550 / 11440	14100 / 16200	16200 / 17600
Энергияны үнөмдөө	EER COP	Муздатуу / Жылытуу	3.01 3.4	3.01 3.4	3.1 3.4
Керектөөнүн минималдуу күчтүүлүгү	Вт/ч	Муздатуу / Жылытуу	3500 / 3360	4670 / 4710	5100 / 5200
Учурдагы номиналдык ток керектөө	A	Муздатуу / Жылытуу	5.9 / 5.8	9.3 / 8.6	10.5 / 9.6
Электр камсыздоонун чыңалуусу	В/Гц/ф	Ички / Тышкы	220-240/50/1 380-415/50/3	220-240/50/1 380-415/50/3	220-240/50/1 380-415/50/3
Ызы - чуунун деңгээли	дБ	Ички / Тышкы	45 / 60	48 / 60	48 / 60
Абаны керектөө	м³/ч	Ички / Тышкы	1819/1537/1375 / 3800	2350/2150/2000 / 6000	2267/1846/1636 / 7000
Компрессор	Түрү		Ротари	Жылдыруу	Жылдыруу
	Өндүрүшчүлөрүнүн		TOSHIBA/GMCC	PANASONIC	PANASONIC
Муздатуучу зат			R410A	R410A	R410A
Муздатуучу зат менен толуктоо	г		2850	3300	3300
Жалпы өлчөмдөр	мм (ШxВxГ)	Ички / Тышкы	1285x675x235 946x810x410	1650x675x235 900x1170x350	1650x675x235 900x1170x350
Салмак	кг	Ички / Тышкы	29.9 / 73	39 / 90	39 / 99.7
Энергиянын эффективдүүлүгүнүн классы			B		
Нымдуулук класс		Ички / Тышкы	IPX0 / IPX4		
Электр коргоо классы			Баасы I		
Иштөөнүн диапозону	°C	Муздатуу / Жылытуу	-15-43 / -7-24		

## 8. АЙЛАНА ЧӨЙРӨНҮ КОРГОО, ШАЙМАНДЫ УТИЛЬДЕШТИРӨӨ

Кутусу жана шайман өзү кайра иштетилүүчү материалдардан жасалган. Мүмкүн болушунча аларды кайра иштетилүүчү материалдар үчүн жасалган идишке таштаңыз.

## 9. КҮБӨЛҮК ЖӨНҮНДӨ МААЛЫМАТ, КЕПИЛДИК МИЛДЕТТЕНМЕСИ

Бул өнүмдүн иштөө мөөнөтү акыркы колдонуучуга сатылган күндөн баштап 10 жыл түзөт, шайман ушул эксплуатациялык көрсөтмөлөргө жана колдонулуп жаткан техникалык стандарттарга ылайык так колдонулса. Шаймандын чыгарылган күнү катардагы номерде көрсөтүлөт (2 жана 3 белгиси – жылы, 4 жана 5 белгиси – өндүрүш айы). Иштөө мөөнөтү аяктаганда, жакынкы ыйгарым укуктуу тейлөө борборуна кайрылып, шайманды андан ары пайдалануу боюнча сунуштарды алыңыз. Кепилдик жана кепилдиктен кийинки тейлөө «Ларина-Сервис» жалпы тейлөө борбору тарабынан жүргүзүлөт. Краснодар шаары, тел.: 8 (861) 991-05-42. Кыргыз республикасындагы сатып алуучулардын дооматтарын кабыл алат турган жана өнүмдөрдү оңдоо жана тейлөө ишин ашырган уюмдун дарегинде жана <https://centek-air.ru/servis> веб – сайтында көрсөтүлгөн.

Продукциянын шайкештик сертификаты бар:

№ ЕАЭС RU С-СN.ВЕ02.В.02248/20 – 14.05.2020 ж. баштап.

## 10. ӨНДҮРҮҮЧҮ ЖАНА ИМПОРТТОЧУ ЖӨНҮНДӨ МААЛЫМАТ

Импортоочу: ООО «Ларина-Электроникс». Дарек: Россия, 350080, г. Краснодар, ул. Демуса, 14. Тел.: +7 (861) 2-600-900.

## УРМАТТУ КЕРЕКТӨӨЧҮ!

Бардык түзмөктөрдүн кепилдик мөөнөтү акыркы керектөөчүгө сатылган күндөн баштап 36 ай. Ушул кепилдик купону менен өндүрүүчү бул шаймандын жарактуу экендигин ырастайт жана өндүрүүчү тарабынан келип чыккан бардык бузууларды акысыз жоюу милдетин алып жатат.

## КЕПИЛДИК ТЕЙЛӨӨ ШАРТТАРЫ

1. Кепилдик каттоонун төмөнкү шарттарын эске алуу менен жарактуу:

- баштапкы өндүрүүчүнүн кепилдик баракчасын туура жана так толтуруу, модельдин атын көрсөтүү, модельдин сериялык саны, сатылган күнү жазылса, ар бир кепилдик талонунда сатуучу фирманын штампы, сатуучу фирманын өкүлүнүн колу бар болсо.

Жогоруда көрсөтүлгөн документтер берилбеген учурда, же алардагы маалыматтар толук эмес, окулбай турган, карама каршы келген учурда, өндүрүүчү кепилдик кызматынан баш тартууга укуктуу.

2. Кепилдик төмөнкү иштөө шарттарын эске алуу менен жарактуу:

- шаймандын колдонуу көрсөтмөсүнө ылайык так колдонуу;
- эрежелерди жана коопсуздук талаптарын сактоо.

3. Кепилдик мезгил-мезгили менен техникалык тейлөө, тазалоо, орнотуу, шайманды эзсинин үйүндө жөндөө камтылбайт.

4. Кепилдикке кирбеген учурлар:

- механикалык зыян;
- шаймандын табигый эскириши;
- иштөө шарттарын сактабоо же эзсинин туура эмес аракеттери;
- туура эмес орнотуу, ташуу;
- табигый кырсыктар (чагылган, өрт, сел ж.б.), ошондой эле сатуучуга жана өндүрүүчүгө тийешеси болбогон башка себептер;
- шаймандын ичине бөтөн заттардын, суюктуктардын, курт-кумурскалардын кирип кетиши;

- уруксатсыз адамдар тарабынан оңдоо же структуралык өзгөрүүлөр;
- шайманды кесиптик максаттарда колдонуу (жүк ички керектөөнүн деңгээлинен ашат). Шайманды мамлекеттик техникалык стандарттарга ылайык болбогон телекоммуникация жана кабелдик тармактарга кошуу;
- буюмдун төмөнкү аксессуарларын иштен чыгышы, эгерде аларды алмаштыруу долбоордо каралса жана буюмду демонтаждоо менен байланышпаса:

а) узактан башкаруу пульттар, аккумулятордук кубаттагычтар,

батарейкалар, тышкы кубат берүүчү жана кубаттагычтар;

б) сарпталуучу материалдар жана аксессуарлар (чехол кутусу, курлар, баштыктар, торлор, бычактар, колбалар, табактар, жээкчелер, решёткалар, вертелдер, шлангдар, түтүктөр, щёткалар, тиркемелер, чаң жыйноочулар, чыпкалар, жыт сиңиргичтер);

• батарейкалар менен иштеген шаймандар үчүн – жараксыз же түгөнгөн батарейкалар менен иштөө;

• батарейка менен иштеген шаймандар үчүн – батарейкаларды кубаттоо эрежелеринин бузулушунан келип чыккан ар кандай зыян.

5. Берилген кепилдик өндүрүүчү тарабынан кошууча колдонулат жана керектөөчүнүн колдонуудагы мыйзамына ылайык укуктарын эч кандай чектебейт.

6. Өндүрүүчү ТМ СЕНТЕК тин өндүрүш адамдарга, үй жаныбарларына, керектүү мүлкүнө жана/же керектөөчүлөрдүн жана/же башка үчүнчү адамдардын этиятсыз аракеттерине (аракетсиздигине), форс-мажордук жагдайларга түздөн-түз же кыйыр түрдө келтирилген зыян үчүн жооп бербейт.

7. Тейлөө борборуна кайрылганда, буюм таза түрүндө гана берилет (шаймандын үстүндө тамактын калдыктары, чаң жана башка кир заттар болбошу керек).

Өндүрүүчү шаймандын дизайнын жана мүнөздөмөлөрүн алдын ала эскертүүсүз өзгөртүү укугун өзүнө калтырат.

## ШАНОВНИЙ СПОЖИВАЧУ!

Роботи з монтажу повинні проводитися тільки кваліфікованим уповноваженим персоналом відповідно до Правил будови електроустановок.

Будь ласка, не намагайтеся зробити монтаж самостійно.

Некваліфікований монтаж може призвести до неправильної роботи приладу або виходу його з ладу!

### 1. ЗАХОДИ БЕЗПЕКИ

Щоб уникнути виникнення ситуацій, небезпечних для життя і здоров'я, а також передчасного виходу приладу з ладу, необхідно суворо дотримуватися перерахованих нижче умов:

- Використовуйте відповідне джерело живлення згідно з інформацією, зазначеною в паспортних даних, інакше можуть статися серйозні збої в роботі приладу або може виникнути пожежа.
- Ваша мережа електроживлення обов'язково повинна мати заземлення.
- Не допускайте забруднення вилки електроживлення. Завжди щільно вставляйте вилку в розетку електромережі. Унаслідок забрудненої або нещільно вставленої вилки може статися загоряння або ураження електрострумом.
- Якщо Ви тривалий час не використовуєте прилад, із метою безпеки вийміть вилку з розетки.
- Під час роботи приладу не намагайтеся відключити його, використовуючи автоматичний вимикач або витягуючи вилку з розетки – в результаті іскри може виникнути пожежа.
- Вилка електроживлення повинна бути щільно вставлена в розетку. Інакше це може призвести до ураження електричним струмом, перегріву і навіть загоряння.
- Не сплутуйте, не стискайте і не тягніть за мережний шнур – це може призвести до ураження електричним струмом або до пожежі.
- Не використовуйте подовжувачі і не включайте прилад у розетку, в яку включені інші споживачі електроенергії.
- При виникненні неполадок спочатку виключіть прилад за допомогою пульта дистанційного керування (ПДК), а потім виключіть його від електромережі.
- Не торкайтеся поворотних лопатей. Вони можуть затиснути Ваш палець, а також це може призвести до пошкодження деталей приладу.
- Не торкайтеся до кнопок на внутрішньому блоці приладу вологими руками.
- Ніколи не вставляйте палиці та інші сторонні предмети в отвори на корпусі приладу під час його роботи. Це може призвести до травми і виходу приладу з ладу.
- Не встановлюйте ніякі предмети (особливо посудини з водою або іншими рідинами) на зовнішній або внутрішній блок приладу.
- Не промивайте прилад водою, це може призвести до ураження електрострумом.
- При одночасній роботі приладу і приладів із відкритим полум'ям (газова плита і т.п.) слід часто провітрювати приміщення. Недостатнє провітрювання може призвести до нестачі кисню.
- Не допускається потрапляння потоку повітря на газові пальники і плити.
- Ніколи не допускайте дітей до роботи з приладом.

### ОБЕРЕЖНО!

- Не встановлюйте прилад під прямими сонячними променями.
- Не блокуйте вхідний або вихідний повітряні отвори, це знизить охолоджуючу або нагрівальну здатність і може призвести до виходу приладу з ладу.
- Тривале перебування під потоком холодного повітря призведе до погіршення Вашого фізичного стану і викличе проблеми зі здоров'ям.
- Після використання приладу провітрюйте приміщення.
- Під час роботи приладу закрийте вікна і двері, інакше охолоджуюча і нагрівальна здатність будуть знижені.
- Даний прилад забороняється встановлювати в приміщеннях із підвищеною вологістю, а також у місцях виділення парів агресивних хімічних речовин!
- При пошкодженні мережного шнура або іншого вузла приладу негайно відключіть його від електричної мережі і зверніться в сервісний центр виробника. У разі некваліфікованого втручання в будову приладу або недотриманих перерахованих у цьому керівництві правил експлуатації приладу гарантія анулюється.
- Даний прилад не призначений для використання особами з обмеженими фізичними або розумовими можливостями, дітьми, а також особами, які не мають достатнього досвіду використання подібних приладів без відповідного інструктажу і спостереження з боку осіб, відповідальних за їх безпеку.

### УВАГА!

- Дана система кондиціонування повітря може використовуватися тільки в побутових цілях!
- При виникненні надзвичайної ситуації в роботі приладу (запах гару, сторонній шум і т.п.) негайно виключіть його від електромережі.
- Ризик ураження електрострумом! Ніколи не намагайтеся зробити самостійний ремонт приладу, це може призвести до ураження електрострумом.

### 2. КОМПЛЕКТНІСТЬ

- Зовнішній блок - 1 шт.
- Внутрішній блок - 1 шт.
- ПДК - 1 шт.
- Батарея для ПДК - 2 шт.
- Ізоляція для з'єднання труб - 2 шт.
- Хомут одноболтовий - 1 шт.
- Гайка накидна - 2 шт.
- Магнітне кільце - 2 шт.
- Керівництво користувача - 1 шт.

### 3. ОПИС ПРИЛАДУ

#### БУДОВА СПЛІТ-СИСТЕМИ

##### Внутрішній блок

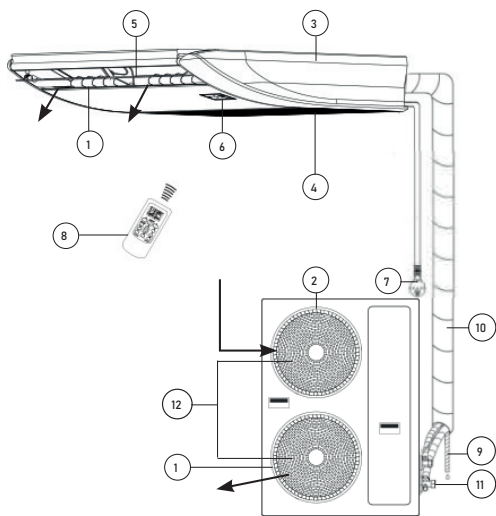
1. Вихідний повітряний отвір
2. Вхідний повітряний отвір
3. Лицьова панель
4. Повітряний фільтр
5. Жалюзі
6. Панель внутрішнього блока
7. Шнур живлення
8. ПДК
9. Дренажний шланг
10. Трубопровід

##### Зовнішній блок

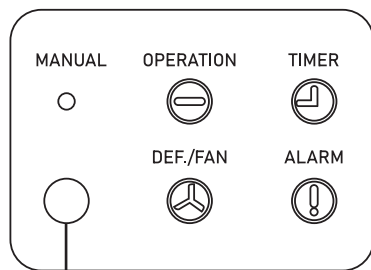
11. Відсичний клапан
12. Решітки вихідних повітряних отворів



## ПУЛЬТ ДИСТАНЦІЙНОГО КЕРУВАННЯ



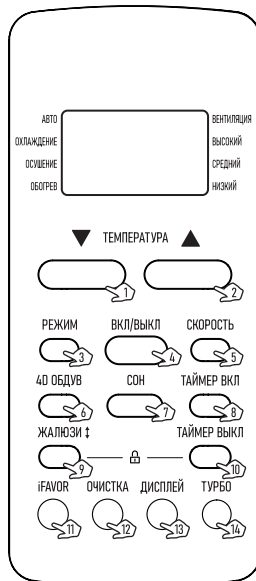
### 4. УПРАВЛІННЯ ПРИЛАДОМ ПАНЕЛЬ ВНУТРІШНЬОГО БЛОКА



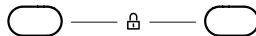
**MANUAL** – кнопка ручного запуску.  
**OPERATION** – індикатор роботи приладу.  
**TIMER** – індикатор роботи таймера.  
**DEF./FAN** – індикатор розморожування/вентиляції.  
**ALARM** – індикатор помилки.

### ФУНКЦІЯ РУЧНОГО ЗАПУСКУ

Якщо пульт дистанційного керування був загублений або сіли батарейки, Ви можете скористатися кнопкою ручного запуску (MANUAL). Для цього натисніть на кнопку MANUAL на панелі внутрішнього блоку. Режим роботи спліт-системи буде встановлений в такому порядку: «АВТО» → «ОХЛОДЖЕННЯ» → «ВИКЛ».



1. Кнопка зменшення температури
2. Кнопка збільшення температури
3. Кнопка «РЕЖИМ»
4. Кнопка «ВКЛ/ВИКЛ»
5. Кнопка «СКОРОСТЬ» («ШВИДКІСТЬ»)
6. Кнопка «4D ОБДУВ»
7. Кнопка «СОН»
8. Кнопка «ТАЙМЕР ВКЛ»
9. Кнопка «ЖАЛЮЗИ» («ЖАЛЮЗІ»)
10. Кнопка «ТАЙМЕР ВИКЛ»
11. Кнопка iFAVOR
12. Кнопка «ОЧИСТКА» («ОЧИЩЕННЯ»)
13. Кнопка «ДИСПЛЕЙ»
14. Кнопка «ТУРБО»



Одночасно утримуйте кнопки 9 і 10 протягом 5 секунд, щоб заблокувати клавіатуру, протягом 2 секунд, щоб розблокувати клавіатуру.

### ПРИЗНАЧЕННЯ КНОПОК ПДК

#### 1. КНОПКА ЗМЕНШЕННЯ ТЕМПЕРАТУРИ

Кожне натискання на кнопку зменшує значення температури на 1 °C в діапазоні +17...+30 °C. Задане значення температури відображається на дисплеї пульта.

#### 2. КНОПКА ЗБІЛЬШЕННЯ ТЕМПЕРАТУРИ

Кожне натискання на кнопку збільшує значення температури на 1 °C в діапазоні +17...+30 °C. Задане значення температури відображається на дисплеї пульта.

#### 3. КНОПКА «РЕЖИМ»

Кожне натискання на кнопку змінює режим роботи кондиціонера в такій послідовності: «АВТО», «ОХЛАЖДЕНИЕ», «ОСУШЕНИЕ», «ОБОГРЕВ», «ВЕНТИЛЯЦИЯ» («АВТО», «ОХЛОДЖЕННЯ», «ОСУШЕННЯ», «ОБІГРІВ», «ВЕНТИЛЯЦІЯ»).

На дисплеї пульта висвічується індикація відповідного режиму. У автоматичному режимі кондиціонер, залежно від температури повітря

в приміщенні, автоматично вибирає режим охолодження або обігріву, створюючи комфортні умови для користувача. Цільова температура не відображається на дисплеї пульта керування, та її зміна неможлива. У режимі вентиляції кондиціонер включає тільки вентилятор внутрішнього блоку. У даному режимі кондиціонер не підтримує температуру в приміщенні. Цільова температура не відображається на дисплеї пульта керування, та її зміна неможлива.

**УВАГА!** Кондиціонер не дає припливу свіжого повітря!

#### 4. КНОПКА «ВКЛ/ВИКЛ»

Натискання на кнопку включає кондиціонер, на дисплеї пульта висвічується індикатор ON, повторне натискання виключає кондиціонер, на дисплеї пульта висвічується індикатор OFF. При включенні кондиціонера встановлюються попередні налаштування роботи.


#### 5. КНОПКА «СКОРОСТЬ» («ШВИДКІСТЬ»)

Кожне натискання на кнопку змінює швидкість обертання вентилятора внутрішнього блоку (швидкість повітря, що виходить) так: «АВТО» / «НИЗЬКИЙ» / «СЕРЕДНІЙ» / «ВЫСОКИЙ» («АВТО» / «НИЗЬКИЙ» / «СЕРЕДНІЙ» / «ВЫСОКИЙ»). На дисплеї пульта висвічується індикація відповідної швидкості вентилятора. Швидкість вентилятора, що задається автоматично, залежить від різниці між заданою температурою і температурою навколишнього повітря. У режимі вентиляції режим автоматичної швидкості вентилятора недоступний.




#### 6. КНОПКА «4D ОБДУВ»

Натискання на кнопку активує гойдання горизонтальних і вертикальних жалюзі. При повторному натисканні хитання припиняється.

#### 7. КНОПКА «СОН»

Натискання на кнопку включає нічний режим роботи, на дисплеї пульта висвічується індикатор , а дисплей на лицьовій панелі внутрішнього блоку виключається. У даному режимі вентилятор внутрішнього блоку обертається на низькій швидкості.




#### 8. КНОПКА «ТАЙМЕР ВКЛ»

Натискання на кнопку «ТАЙМЕР ВКЛ» при виключеному пульті дистанційного керування запускає таймер включення кондиціонера, на дисплеї відображається індикатор  і час таймера. Діапазон установлення часу - від 0,5 години (30 хвилин) до 24 годин. Для налаштування бажаного часу таймера включення кондиціонера натисніть кнопки  / . Кожне натискання цих кнопок задасть збільшення або зменшення часу на 0,5 години (30 хвилин). Після досягнення значення таймера 10 годин кожне натискання цих кнопок задасть збільшення або зменшення часу на 1 годину. Для активації таймера включення кондиціонера повторно натисніть на кнопку «ТАЙМЕР ВКЛ». На дисплеї пульта відобразиться налаштування роботи кондиціонера після його включення за таймером. За потреби їх можна змінити. Через заданий час кондиціонер автоматично включиться з встановленими налаштуваннями.

#### 9. КНОПКА «ЖАЛЮЗИ» («ЖАЛЮЗІ»)

Натисканням кнопки можна регулювати положення горизонтального жалюзі під необхідним для Вас кутом.

#### 10. КНОПКА «ТАЙМЕР ВИКЛ»

Натискання на кнопку «ТАЙМЕР ВИКЛ» при включеному пульті дистанційного керування запускає таймер виключення кондиціонера, на дисплеї відображається індикатор  і час таймера. Діапазон установлення часу - від 0,5 години (30 хвилин) до 24 годин. Для налаштування бажаного часу таймера включення кондиціонера натисніть кнопки  / . Кожне натискання цих кнопок задасть збільшення або зменшення часу на 0,5 години (30 хвилин). Після досягнення значення таймера 10 годин кожне натискання цих кнопок задасть збільшення або зменшення часу на 1 годину. Для активації таймера виключення кондиціонера повторно натисніть на кнопку «ТАЙМЕР ВИКЛ». Через заданий час кондиціонер автоматично виключиться.

#### 11. КНОПКА iFAVOR

Натискання на кнопку при роботі кондиціонера встановлює попередньо задані користувачем налаштування роботи. Повторне натискання на кнопку повертає налаштування, задані до включення даного режиму. Для установлення налаштувань роботи необхідно, попередньо встановивши потрібні значення параметрів, натиснути й утримувати кнопку iFAVOR більше 3 секунд.

#### 12. КНОПКА «ОЧИСТКА» («ОЧИЩЕННЯ»)

Натискання на кнопку при виключеному кондиціонері включає режим очищення внутрішнього блоку. Повторне натискання виключає режим очищення.

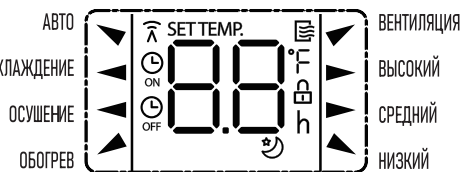
#### 13. КНОПКА «ДИСПЛЕЙ»

Недоступна для даної моделі.

#### 14. КНОПКА «ТУРБО»

За допомогою кнопки вклучіть або виключіть функцію «ТУРБО». Ця функція доступна тільки в режимі роботи «ОХЛОЖДЕНИЕ» («ОХОЛОДЖЕННЯ») / «ОБОГРЕВ» («ОБІГРІВ»). Після запуску даної функції вентилятор почне обертатися на максимальній швидкості, що температура в приміщенні якомога швидше досягла заданої температури.

### ДИСПЛЕЙ ПУЛЬТА КЕРУВАННЯ



АВТО – індикатор автоматичного режиму роботи.


ОХЛАЖДЕНИЕ (ОХОЛОДЖЕННЯ) – індикатор режиму роботи на охолодження.


ОСУШЕНИЕ (ОСУШЕННЯ) – індикатор режиму роботи на осушення.

ОБОГРЕВ (ОБІГРІВ) – індикатор режиму роботи на обігрів.

ВЕНТИЛЯЦИЯ (ВЕНТИЛЯЦІЯ) – індикатор режиму роботи на обдув.

СКОРОСТЬ (ВЫСОКИЙ, СРЕДНИЙ, НИЗКИЙ) (ШВИДКІСТЬ (ВЫСОКИЙ, СРЕДНИЙ, НИЗКИЙ)) – індикатори швидкості обертання вентилятора.

: індикатор цільової температури або часу встановленого таймера.

 – індикатор передачі даних.

 – індикатор роботи ПДК.

 – індикатор таймера включення.



 – індикатор таймера виключення.

 – індикатор включення блокування кнопок пульта керування.

 – індикатор роботи режиму «СОН».

### УСТАНОВЛЕННЯ І ЗАМІНА БАТАРЕЙ

Для живлення ПДК використовуються дві батареї типу ААА.

1. Відсуňte кришку відсіку елементів живлення і вставте батареї відповідно до символів «» і «», зазначених на стінці відсіку.

2. Для заміни батарей виконайте ту ж операцію.

#### Примітка:

1. При заміні не використовуйте старі батареї або батареї інших типів. Це може призвести до порушення нормальної роботи ПДК.

2. Якщо Ви не користуєтесь ПДК більше 1 місяця, вийміть батареї з ПДК, оскільки вони можуть протекти і пошкодити ПДК.

3. При щоденній експлуатації приладу термін служби елементів живлення становить близько 6 місяців.

4. Здійснюйте заміну батарей, якщо відсутнє звукове підтвердження прийому команд дистанційного керування або пропав значок передачі сигналу.

#### 5. ТЕХНІЧНЕ ОБСЛУГОВУВАННЯ ТА ДОГЛЯД ЗА ПРИЛАДОМ

**УВАГА!** Перед обслуговуванням приладу вимкніть його від електромережі.

#### ДОГЛЯД ЗА ПЕРЕДНЬОЮ ПАНЕЛЛЮ ВНУТРІШНЬОГО БЛОКА

Ретельний догляд і своєчасне чищення приладу продовжують термін його служби й економлять електроенергію. Зверніть увагу на такі поради при чищенні:

- коли Ви протираєте прилад, ставайте на стійку поверхню, інакше при падінні Ви можете пошкодити прилад або нанести собі травму;
- щоб уникнути травм при знятті передньої панелі, не торкайтеся до металевих деталей корпусу;
- при чищенні передньої панелі приладу і пульта дистанційного керування в разі, якщо не вдається видалити забруднення сухою серветкою, скористайтеся вологою серветкою.

#### Примітка:

1. Не промивайте прилад і ПДК під водою!
2. Не використовуйте для чищення спиртовмісні рідини, бензин, масла або полірувальні засоби.
3. Не чиніть сильного тиску на поверхню передньої панелі, це може призвести до її падіння.
4. Не використовуйте для чищення абразивні чистильні засоби або металеві мочалки, щоб уникнути пошкодження поверхні корпусу приладу.
5. Температура води не повинна перевищувати 45 °С. Це може призвести до деформації або втрати кольору пластика.

#### ЧИЩЕННЯ ПОВІТРЯНОГО ФІЛЬТРА

1. Підніміть передню панель до упору, потім підніміть виступаючу частину повітряного фільтра і вийміть його.
2. Очистіть фільтр за допомогою пилососа або промийте водою. Якщо фільтр сильно забруднений, то промийте його теплою водою з використанням м'якого мийного засобу. Ретельно просушіть фільтр у затіненому місці.
3. Установіть фільтр на місце і закрийте передню панель.

#### ТЕХНІЧНЕ ОБСЛУГОВУВАННЯ

##### Наприкінці сезону

Необхідно провести такі дії:

- включіть на тривалий час спліт-систему в режимі «Вентиляція»;
- після цього відключіть прилад від мережі;
- очистіть повітряний фільтр;
- протріть внутрішній і зовнішній блоки м'якою сухою серветкою;
- вийміть батарейки з ПДК.

##### На початку сезону

Необхідно виконати такі дії:

- переконайтеся, що місця забору і випуску повітря на внутрішньому і зовнішньому блоках не заблоковані;
- переконайтеся у відсутності іржі і корозії на зовнішньому блоці;
- переконайтеся, що повітряний фільтр очищений;
- підключіть прилад до мережі;
- установіть батарейки в ПДК.

#### 6. МОЖЛИВІ НЕСПРАВНОСТІ І МЕТОДИ ЇХ УСУНЕННЯ

1	Спліт-система не запускається	<ul style="list-style-type: none"> <li>– Вилка вставлена нещільно в розетку електроживлення</li> <li>– Розряджені батарейки в ПДК</li> <li>– Спрацював захист</li> <li>– Недостатня напруга електромережі</li> </ul>
2	Повітря не охолоджується або не нагрівається	<ul style="list-style-type: none"> <li>– Заблоковані місця забору і випуску повітря</li> <li>– Температура налаштована неправильно</li> <li>– Забруднений повітряний фільтр</li> </ul>
3	Збої в керуванні спліт-системою	При великих перешкодах (занадто великий рівень статичної електрики, збої в мережі електроживлення) прилад може працювати з перебоями. У цьому випадку відключіть систему кондиціонування від мережі і знову включіть через 2-3 секунди
4	Не відразу спрацьовує	Зміна режиму під час роботи спрацює через 3 хвилини
5	Неприємний запах	Під час роботи спліт-система може поглинути неприємний запах (наприклад, меблів, сигарет), що вивдається разом із повітрям
6	Шум води, що тече	<ul style="list-style-type: none"> <li>– Викликаний циркуляцією холодоагенту в системі кондиціонування і не є неполадкою</li> <li>– Звук розморожування під час обігріву</li> </ul>
7	Звук потріскування	Звук може бути викликаний розширенням або стисненням передньої панелі в результаті зміни температури
8	З випускного отвору розпорошується волога	Волога виникає, якщо повітря в приміщенні стає дуже холодним через випуск холодного повітря в режимі охолодження або осушення
9	При запуску режиму «ОБІГРІВ» повітря надходить не відразу	Спліт-система не готова подавати досить теплого повітря. Будь ласка, зачекайте 2-5 хвилин
10	У режимі обігріву подача повітря припиняється на 5-10 хвилин	Прилад автоматично розморожується, зовні з'являються випаровування. Після розморожування система кондиціонування автоматично продовжить роботу
11	ПДК працює неправильно	<ul style="list-style-type: none"> <li>– Є перешкоди між приймачем сигналу і ПДК</li> <li>– Розряджені батарейки</li> </ul>

ТАБЛИЦЯ КОДІВ НЕСПРАВНОСТЕЙ НА СТОРІНЦІ 52!

## 7. ТЕХНІЧНІ ХАРАКТЕРИСТИКИ

Показник	Од. вим.	Режим/блок	СТ-66Р36	СТ-66Р48	СТ-66Р60
Продуктивність	ВТУ/h	Охолодження / Обігрів	36000 / 38000	48000 / 55000	60000 / 60000
Продуктивність	Вт/ч	Охолодження / Обігрів	10550 / 11440	14100 / 16200	16200 / 17600
Енергоефективність	EER COP	Охолодження / Обігрів	3.01 3.4	3.01 3.4	3.1 3.4
Номінальна потужність споживання	Вт/ч	Охолодження / Обігрів	3500 / 3360	4670 / 4770	5100 / 5200
Номінальний струм споживання	A	Охолодження / Обігрів	5.9 / 5.8	9.3 / 8.6	10.5 / 9.6
Напруга електроживлення	В/Гц/ф	Внутрішній / Зовнішній	220-240/50/1 380-415/50/3	220-240/50/1 380-415/50/3	220-240/50/1 380-415/50/3
Рівень шуму	дБ	Внутрішній / Зовнішній	45 / 60	48 / 60	48 / 60
Витрата повітря	м³/ч	Внутрішній / Зовнішній	1819/1537/1375 / 3800	2350/2150/2000 / 6000	2267/1846/1636 / 7000
Компресор	Тип		Роторний	Спиральний	Спиральний
	Виробник		TOSHIBA/GMCC	PANASONIC	PANASONIC
Холодоагент			R410A	R410A	R410A
Заправка холодоагентом	г		2850	3300	3300
Габаритні розміри	мм (ШxВxГ)	Внутрішній / Зовнішній	1285x675x235 946x810x410	1650x675x235 900x1170x350	1650x675x235 900x1170x350
Вага	кг	Внутрішній / Зовнішній	29.9 / 73	39 / 90	39 / 99.7
Клас енергоефективності			B		
Клас вологозахисту		Внутрішній / Зовнішній	IPX0 / IPX4		
Клас електрозахисту			I клас		
Діапазон роботи	°C	Охолодження / Обігрів	-15-43 / -7-24		

**8. ЗАХИСТ НАВКОЛИШНЬОГО СЕРЕДОВИЩА, УТИЛІЗАЦІЯ ПРИЛАДУ**  
Прилад після завершення терміну служби може бути утилізований окремо від звичайного побутового сміття.  
Його можна здати в спеціальний пункт прийому електронних приладів і електроприладів на переробку.

**9. ІНФОРМАЦІЯ ПРО СЕРТИФІКАЦІЮ, ГАРАНТІЙНІ ЗОБОВ'ЯЗАННЯ** Термін служби для даного виробу становить 10 років із дати реалізації кінцевого споживачу за умови, що вибір використовується в суворій відповідності до даної інструкції з експлуатації та застосовними технічними стандартами. Після завершення терміну служби зверніться до найближчого авторизованого сервісного центру для одержання рекомендацій із подальшої експлуатації виробу. Дата виробництва виробу вказана в серійному номері (2 і 3 знаки – рік, 4 і 5 знаки – місяць виробництва). Гарантійне і післягарантійне обслуговування здійснюється генеральним сервісним центром ТОВ «Ларіна-Сервіс», м. Краснодар. Тел.: 8 (861) 991-05-42. Адреса та інші реквізити організації, уповноваженої на прийняття претензій від покупців, яка здійснює ремонт і технічне обслуговування товару в Україні, вказана на сайті <https://centek-air.ru/servis>.  
Продукція має сертифікат відповідності:  
№ ЕАЭС RU C-CN.В02.В.02248/20 від 14.05.2020 р.



**10. ІНФОРМАЦІЯ ПРО ВИРОБНИКА, ІМПОРТЕРА**

Імпортер: ООО «Ларіна-Електронікс». Адреса: Росія, 350080, г. Краснодар, ул. Демуса, 14. Тел.: +7 (861) 2-600-900.

### ШАНОВНИЙ СПОЖИВАЧІ!

Термін гарантії на всі прилади 36 місяців з дати реалізації кінцевого споживачу. Даним гарантійним талоном виробник підтверджує справність даного приладу і бере на себе зобов'язання щодо безкоштовного усунення всіх несправностей, що виникли з вилі виробника.

### УМОВИ ГАРАНТІЙНОГО ОБСЛУГОВУВАННЯ:

- Гарантія діє при дотриманні таких умов оформлення:
  - правильне і чітке заповнення оригінального гарантійного талона виробника із зазначенням найменування моделі, її серійного номера, дати продажу, за наявності печатки фірми-продавця і підпису представника фірми-продавця в гарантійному талоні, печаток на кожному відірвному купоні, підпису покупця. Виробник залишає за собою право на відмову в гарантійному обслуговуванні в разі ненадання вказаних вище документів, або якщо інформація в них буде неповною, нерозбірливою, суперечливою.
- Гарантія діє при дотриманні таких умов експлуатації:
  - використання приладу в суворій відповідності до інструкції з експлуатації;
  - дотримання правил і вимог безпеки.

3. Գարանտիա не вклучае перидичне обслугоування, чищення, установлення, настройку приладу на дому у власника.

4. Випадки, на які гарантія не поширюється:

- механічні пошкодження;
- природний знос приладу;
- недотримання умов експлуатації або помилкові дії власника;
- неправильна установка, транспортування;
- стихійні лиха (блискавка, пожежа, повінь та ін.), а також інші причини, що не залежать від продавця і виробника;
- потрапляння всередину приладу сторонніх предметів, рідин, комах;
- ремонт або внесення конструктивних змін неуповноваженими особами;
- використання приладу в професійних цілях (навантаження перевищує рівень побутового застосування), підключення приладу до живильних телекомунікаційних і кабельних мереж, що не відповідають Державним технічним стандартам;
- вихід із ладу перерахованого нижче приладдя виробів, якщо їх заміна передбачена конструкцією і не пов'язана з розбиранням виробу.

- а) пульти дистанційного керування, акумуляторні батареї, елементи живлення (батареї), зовнішні блоки живлення і зарядні пристрої;
- б) витратні матеріали й аксесуари (упаковка, чохла, ремінь, сумки, сітки, ножі, колби, тарілки, підставки, решітки, рожни, шланги, трубки, щітки, насадки, пілозбірники, фільтри, поглиначі запаху);
- для приладів, що працюють від батарейок;
  - робота з невідповідними або спрацьованими батарейками;
  - для приладів, що працюють від акумуляторів, - будь-які пошкодження, викликані порушеннями правил зарядження і підзарядження акумуляторів.

5. Ця гарантія надається виробником на додаток до пра вил споживача, установлених чинним законодавством, і жодною мірою не обмежує їх.

6. Виробник не несе відповідальності за можливу шкоду, прямо або побічно завдану продукцією ТМ CENTEK людям, домашнім тваринам, майну споживача та/або інших третіх осіб у разі, якщо це сталося в результаті недотримання правил й умов експлуатації, встановлення виробу, навмисних і/або необережних дій (бездіяльності) споживача та/або інших третіх осіб, дії обставин нездоланної сили.

7. При зверненні в сервісний центр прийом виробу надається тільки в чистому вигляді (на приладі не повинно бути залишків продуктів харчування, пилу та інших забруднень).

**Виробник залишає за собою право змінювати дизайн і характеристики приладу без попереднього повідомлення.**

### ՀԱՐԳԵԼԻ ՄՊԱՌՈՂ

**Տեղադրման աշխատանքները պետք է իրականացվեն միայն որակավորված լիազորված մասնագետի կողմից՝ Էլեկտրական տեղադրման կանոններին համապատասխան:**

**Մի փորձեք ինքնուրույն տեղադրել սարքը: Ոչ որակավորված տեղադրումը կարող է հանգեցնել սարքի սխալ գործարկմանը կամ խախտմանը:**

### 1. ԱՆՎՏԱՆԳՈՒԹՅԱՆ ԱՊԱՀՈՎՄԱՆ ՄԻՋՈՑՆԵՐ

- Կյանքի և առողջության համար վտանգավոր իրավիճակների առաջացումը, ինչպես նաև սարքի վաղաժամ փչացումը կանխելու համար անհրաժեշտ է խստորեն պահպանել ստորև նշված պայմանները՝
- Օ գ տ ա գ ո Ր Ծ Ե ք ՝ հ ա մ ա պ տ ա ս խ ա ն Էլեկտրաէներգիայի աղբյուրը տեխնիկական անձնագրի մեջ նշված տեղեկության համաձայն, հակառակ դեպքում լուրջ անսպառնալից կարող է առաջանալ կամ հրդեհ բռնկվել:
- Ձեռ Էլեկտրամատակարարման ցանցը պետք է անպայման հողանցում ունենա:
- Թույլ մի տվեք, որ Էլեկտրական խրոցը կեղտոտվի: Միշտ ամուր տեղադրեք խրոցը Էլեկտրական վարդակի մեջ: Կեղտոտված կամ ոչ ամուր միացված խրոցը կարող է հանգեցնել հրդեհի բռնկման կամ Էլեկտրական ցնցման:
- Եթե չեք օգտագործում սարքը երկար ժամանակ, ապա անվտանգության նկատառումներից ելնելով՝ անջատեք խրոցը վարդակից:
- Սարքի աշխատանքի ժամանակ մի փորձեք անջատել այն՝ օգտագործելով ավտոմատ անջատիչը կամ դուրս քաշելով խրոցը վարդակից. կայծղ կարող է հրդեհ առաջացնել:
- Անհրաժեշտ է ամուր տեղադրել Էլեկտրական խրոցը վարդակի մեջ: Հակառակ դեպքում դա կարող է հանգեցնել Էլեկտրական ցնցման, գերտաքացման և տույնիսկ հրդեհի բռնկման:
- Մի խճճեք, մի սեղմեք և մի քաշեք հոսանքի լարը, որպեսզի չվնասեք այն: Վնասված հոսանքի լարը կարող է հանգեցնել Էլեկտրական ցնցման կամ հրդեհի բռնկման:
- Մի օգտագործեք երկարացման լարեր և մի միացրեք սարքը վարդակին, որին միացված են Էլեկտրաէներգիայի այլ սպառողներ:
- Ինտիկներ առաջնապուռ դեպքում նախ անջատեք սարքը հեռակառավարման վահանակով. Հետո անջատեք այն Էլեկտրացանցից:
- Մի դիպչեք պտտվող թիակներին. դրանք կարող են սեղմել Ձեռ մատը, և դա կարող է նաև հանգեցնել սարքի մասերի վնասմանը:
- Մի դիպչեք սարքի բլուկի ներքին կոճակներին թաց ձեռքերով:
- Սարքի աշխատանքի ընթացքում երբեք մի տեղադրեք ծողիկներ և այլ կողմակի առարկաներ կորպուսի անցքերի մեջ: Դա կարող է վնասել և փչացնել սարքը:

- Մի տեղադրեք որևէ առարկաներ (հատկապես ջրով կամ այլ հեղուկներով լցված անոթներ) սարքի արտաքին կամ ներքին բլոկի վրա:
- Մի լվացրեք սարքը ջրով. դա կարող է Էլեկտրական ցնցում առաջացնել:
- Այս սարքի և բաց կրակով աշխատող սարքերի (գազօջախ և այլն) միաժամանակյա աշխատանքի դեպքում անհրաժեշտ է հաճախակի օդափոխել տարածքը: Անբավարար օդափոխությունը կարող է հանգեցնել թթվածնի պակասի:
- Թույլ մի տվեք, որ օդի հոսք ընկնի գազի այրիչների և վառարանների վրա:
- Երբեք մի թույլատրեք երեխաներին գործարկել սարքը:

**ԶԳՈՒՇԱՏՈՒՄ**

- Մի տեղադրեք սարքը արևի ուղիղ ճառագայթների ներքո:
- Մի արգելափակեք օդի մուտքի ու ելքի անցքերը. դա կնվազեցնի սառեցման կամ ջեռուցման հզորությունը և կարող է վնասել սարքը:
- Սառը օդի երկարատև ազդեցությունը կվատարագենի Ձեր ֆիզիկական վիճակը և առողջական խնդիրներ կառաջացնի:
- Սարքն օգտագործելուց հետո օդափոխեք տարածքը:
- Սարքի աշխատանքի ժամանակ փակեք պատուհաններն ու դռները, հակառակ դեպքում սառեցման և ջեռուցման հզորությունները կկրճատվեն:
- Արգելվում է տեղադրել այս սարքը բարձր խոնավություն ունեցող տարածքներում, ինչպես նաև այն վայրերում, որտեղ ազդեցիվ քիմիական նյութերի գոլորշիներ են արտանետվում:
- Եթե Էլեկտրական լարը կամ սարքի որևէ այլ մաս վնասված է, անմիջապես անջատեք սարքը Էլեկտրական ցանցից և դիմեք արտադրողի սպասարկման կենտրոն: Սարքի նկատմամբ ոչ պրոֆեսիոնալ միջամտության կամ սույն ձեռնարկում նշված օգտագործման կանոնները չպահպանելու դեպքում երաշխիքը չեղարկվում է:
- Սարքը նախատեսված չէ ֆիզիկական կամ մտավոր սահմանափակ կարողություններ ունեցող անձանց, երեխաների կամ նման սարքեր օգտագործելու բավարար փորձ չունեցող անձանց կողմից օգտագործման համար, եթե նրանք չեն վերահսկվում կամ սարքի օգտագործման ցուցումներ չեն ստացել այն անձից, ով պատասխանատու է իրենց անվտանգության համար:

**ՈՒՇԱԴՐՈՒԹՅՈՒՆ**

- Այս օդափոխության համակարգը կարելի է օգտագործել միայն կենցաղային նպատակներով:
- Սարքի օգտագործման ընթացքում առաջացած արտակարգ իրավիճակների դեպքում (վառելահոտ, կողմնակի աղմուկ և այլն) անմիջապես անջատեք այն Էլեկտրական ցանցից:
- Էլեկտրական ցնցումների վտանգ: Երբեք մի փորձեք ինքնուրույն վերանորոգել սարքը. դա կարող է հանգեցնել Էլեկտրական ցնցման:

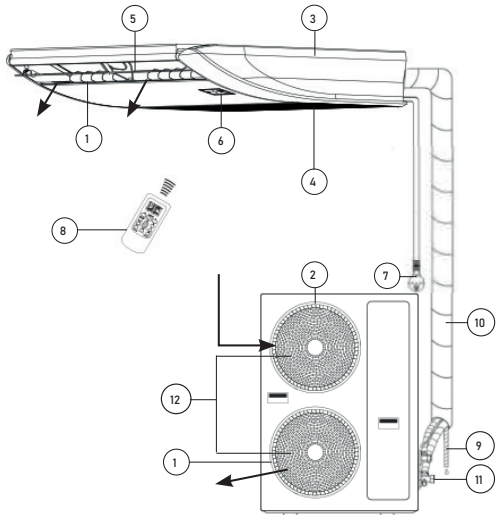
**2. ԿՈՄՊԼԵԿՏԱՅՆՈՒԹՅՈՒՆ**

- Արտաքին բլոկ - 1 հատ
- Ներքին բլոկ - 1 հատ
- Հեռակառավարման վահանակ - 1 հատ
- Մարտկոցներ հեռակառավարման վահանակի համար - 2 հատ
- Խողովակների միացման մեկուսացում - 2 հատ
- Միահեղույս անուր (մետաղե կապ) - 1 հատ
- Միացման մանեկ - 2 հատ
- Մազնիսական օղակ - 2 հատ
- Օգտագործման ձեռնարկ - 1 հատ

**3. ՍՊԼԻՏ-ՀԱՄԱԿԱՐԳ ՍԱՐՔԻ ԿԱՌՈՒՑՎԱԾՔԻ ՆԱԿԱԳՐՈՒԹՅՈՒՆ**

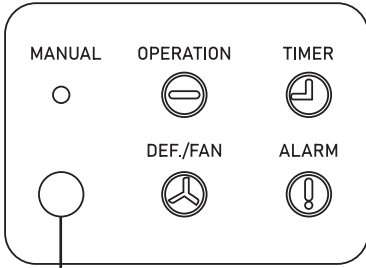
**Ներքին բլոկ**

1. Ելքային օդանցք
  2. Մուտքային օդանցք
  3. Առջևի վահանակ
  4. Օդի գոլիչներ
  5. Շերտավարագույրներ
  6. Ներքին բլոկի վահանակ
  7. Հոսանքի լար
  8. Հեռակառավարման վահանակ
  9. Զրահեռացման փողրակ
  10. Խողովակաշար
- Արտաքին բլոկ**
11. Անջատիչ փական
  12. Ելքային օդանցքի վանդակաճաղիչ





#### 4. ՍԱՐՔԻ ԿԱՌԱՎԱՐՈՒՄ ՆԵՐՔԻՆ ԲԼՈԿԻ ՎԱՀԱՆԱԿ



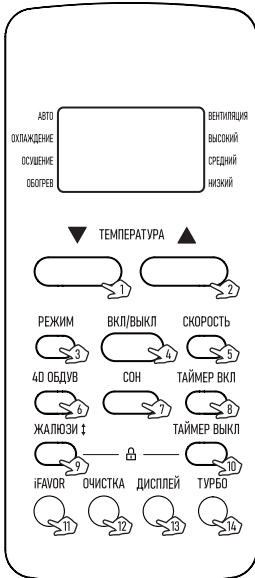
Ազդանշանի ընդունիչ

MANUAL - ձեռքի մեկնարկման կոճակ:  
 OPERATION - սարքի շախատանքի ցուցիչ:  
 TIMER - ժամանակացույցի աշխատանքի ցուցիչ:  
 DEF./FAN - հալեցման/օդափոխման ցուցիչ:  
 ALARM - սխալի ցուցիչ

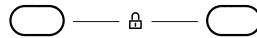
#### ՁԵՌՔԻ ՄԵՎՆԱՐԿՄԱՆ ԳՈՐԾԱՌՈՒՅՑ

Եթե հեռակառավարման վահանակը կորչում է, կամ մարտկոցները Նստում են, Դուք կարող եք օգտվել ձեռքի մեկնարկման գործառնայից (MANUAL): Այդ ռեժիմն ակտիվացնելու համար սեղմեք ներքին բլոկի վահանակի MANUAL կոճակին: Սալիտ-համակարգի աշխատանքի ռեժիմը տեղադրված կլիկի հետևյալ կարգով՝ «АВТО» → «ОХЛАЖДЕ-НИЕ» → «ВЫКЛ» («ԱՎՏՈ» → «ՍԱՌԵՑՈՒՄ» → «ԱՆՋԱՏՈՒՄ»):

#### ՋԵՌԱԿԱՌԱՎՉՐՄԱՆ ՎԱՀԱՆԱԿ



1. Ջերմաստիճանի նվազեցման կոճակ
2. Ջերմաստիճանի ավելացման կոճակ
3. «РЕЖИМ» («ՌԵՃԻՄ») կոճակ
4. «ВКЛ/ВЫКЛ» («ԱՆՋԱՏԵԼ/ՄԻԱՑՆԵԼ») կոճակ
5. «СКОРОСТЬ» («ԱՐԿՎՈՒԹՅՈՒՆ») կոճակ
6. «4D ОБДУВ» («4D ՓՉՌԻՄ») կոճակ
7. «СОН» («ՔՈՒՆ») կոճակ
8. «ТАЙМЕР ВКЛ» («ԺԱՄԱՆԱԿԱԶԱՓ ՄԻԱՑՆ.») կոճակ
9. «ЖАЛЮЗИ» («ՇԵՐՏԱԿԱՐԱԳՈՒՅՐՆԵՐ») կոճակ
10. «ТАЙМЕР ВЫКЛ» («ԺԱՄԱՆԱԿԱԶԱՓ ԱՆՋ.») կոճակ
11. iFAVOR կոճակ
12. «ОЧИСТКА» («ՄԱՔՐՈՒՄ») կոճակ
13. «ДИСПЛЕЙ» («ԷԼԵԿՏՐՈՆ») կոճակ
14. «ТУРБО» («ՏՈՒՐԲՈ») կոճակ



5 վայրկյանների ընթացքում միաժամանակ սեղմած պահեք 9 և 10 կոճակները, որպեսզի արգելափակել ստեղնաշարը, 2 վայրկյանների ընթացքում՝ որպեսզի արգելաբացել ստեղնաշարը:

#### ՋԵՌԱԿԱՌԱՎԱՐՄԱՆ ՎԱՀԱՆԱԿԻ ԿՈՔԱԿՆԵՐԻ ՆՇԱՆԱԿՈՒՄԸ

##### 1. ՋԵՐՄԱՍՏԻՃԱՆԻ ՆՎԱԶԵՑՄԱՆ ԿՈճԱԿ

Կոճակի յուրաքանչյուր սեղմումը ջերմաստիճանի արժեքը նվազեցնում է 1 °C-ով +17...+30 °C միջակայքում: Սահմանված ջերմաստիճանի արժեքը ցուցադրվում է կառավարման վահանակի Էկրանին: **2. ՋԵՐՄԱՍՏԻՃԱՆԻ ԱՎԵԼԱՑՄԱՆ ԿՈճԱԿ**

Կոճակի յուրաքանչյուր սեղմումը բարձրացնում է ջերմաստիճանի արժեքը 1 °C-ով +17...+30 °C միջակայքում: Սահմանված ջերմաստիճանի արժեքը ցուցադրվում է կառավարման վահանակի Էկրանին: **3. «РЕЖИМ» («ՌԵՃԻՄ») ԿՈճԱԿ**

Կոճակի յուրաքանչյուր սեղմումով փոխվում է օդորակիչի շահագործման ռեժիմը հետևյալ հաջորդականությամբ՝ «АВТО», «ОХЛАЖДЕ-НИЕ», «ОСУШЕНИЕ», «ОБОГРЕВ», «ВЕНТИЛЯЦИЯ» («ԱՎՏՈՄԱՏ», «ՀՐԿԱՑՈՒՄ», «ՉՈՐԱՑՈՒՄ», «ՋԵՌՈՒՑՈՒՄ», «ՕՐԱՓՈՆՈՒՄ»):

Ջեռակառավարման վահանակի Էկրանին ցուցադրվում է համապատասխան ռեժիմի նշումը՝ Ավտոմատ ռեժիմում օդաորակիչը, կախված սենյակի ջերմաստիճանից, ինքնաբերաբար ընտրում է հովացման կամ ջեռուցման ռեժիմը՝ օգտվողի համար ստեղծելով հարմարավետ միջավայր: Նպատակային ջերմաստիճանը ցուցադրված չէ կառավարման վահանակի Էկրանին և չի կարող փոխվել:

Օդափոխման ռեժիմում օդաորակիչը միացնում է միայն Ներքին բլոկի օդափոխիչը: Այս ռեժիմում օդաորակիչը չի պահպանում սենյակի ջերմաստիճանը: Թիրախային ջերմաստիճանը ցուցադրված չէ կառավարման վահանակի Էկրանին և չի կարող փոխվել:

**ՌԻՇԱԴՐՈՒԹՅՈՒՆ!** Օդաորակիչը չի մատակարարում թարմ օդ:

##### 4. «ВКЛ/ВЫКЛ» («ԱՆՋԱՏԵԼ/ՄԻԱՑՆԵԼ») ԿՈճԱԿ

Կոճակի սեղմումը միացնում է օդաորակիչը, ON

ցուցիչը արտահայտվում է հեռակառավարման վահանակի Էկրանին, կոճակը նորից սեղմելով անջատվում է օդաորակիչը, հեռակառավարման վահանակի Էկրանին արտահայտվում է OFF ցուցիչը: Օդաորակիչի միացման դեպքում շահագործման նախկին կարգավորումները սահմանվում են:

#### 5. «СКОРОСТЬ» («ԱՐԱԳՈՒԹՅՈՒՆ») ԿՈՃԱԿ

Կոճակի յուրաքանչյուր սեղմում փոխում է ներքին օդափոխիչի պտտման արագությունը (դուրս մղող օդի արագությունը) հետևյալ կերպ՝ «АВТО», «Н1З-К1Й», «СРЕДН1Й», «ВЫСОК1Й» («ԱԿՏՈ», «ՑԱԾՐ», «ՄԻՋՆԻ», «ԲԱՐՁՐ»):

Հեռակառավարման վահանակի Էկրանին արտացոլվում է օդափոխիչի համապատասխան արագության ցուցիչը: Ավտոմատ կերպով սահմանած դափոխիչի արագությունը կախված է սահմանված ջերմաստիճանի և շրջակա միջավայրի ջերմաստիճանի տարբերությունից: Օդափոխման ռեժիմում օդափոխիչի արագության ավտոմատ ռեժիմը հասանելի չէ:

#### 6. «4D ОБДУВ» («4D ՕԴԱՓՈՆՈՒՄ») ԿՈՃԱԿ

Կոճակը սեղմումը ակտիվացնում է հորիզոնական և ուղղահայաց շերտավարագույրների ճոճումը: Կրկին սեղմելիս ճոճը դադարում է:

#### 7. «СОH» («ՔՈՒՆ») ԿՈՃԱԿ

Կոճակի սեղմումը միացնում է աշխատանքի գիշերային ռեժիմը, հեռակառավարման վահանակի վրա արտահայտվում է ցուցիչը Չ իսկ ներքին բլոկի դիմային վահանակի Էկրանին անջատվում է: Այս ռեժիմում ներքին բլոկի օդափոխիչը պտտվում է ցածր արագության տակ:

#### 8. «ТАЙМЕР ВКЛ» («ԺԱՄԱՆԱԿԱԶՓ ՄԻԱՏՆԵԼ») ԿՈՃԱԿ

Անջատված հեռակառավարման վահանակի դեպքում «ТАЙМЕР ВКЛ» կոճակը սեղմելով մեկնարկում է օդաորակիչի միացման ժամաչափը, Էկրանին ցուցադրվում է ցուցիչը 9 և ժամաչափի ժամանակը: Ժամանակի սահմանման միջակայքը 0.5 ժամից (30 րոպե) մինչև 24 ժամ է: Սեղմեք ▲ / ▼ Կոճակները ժամանակաչափի վրա օդաորակիչի համար ցանկալի ժամանակը սահմանելու համար: Այս կոճակների յուրաքանչյուր սեղմումը կավելացնի կամ կնվազեցնի ժամանակը 0.5 ժամով (30 րոպե): Երբ ժամաչափը հասնում է 10 ժամի, այս կոճակների յուրաքանչյուր սեղմումը կավելացնի կամ կնվազեցնի ժամանակը 1 ժամով: Օդաորակիչի միացման ժամանակաչափի ակտիվացնելու համար կրկին սեղմեք «ТАЙМЕР ВКЛ» կոճակը: Հեռակառավարման վահանակի Էկրանը կցուցադրի օդաորակիչի աշխատանքի կարգավորումները ժամանակաչափի կողմից այն միացնելուց հետո: Անհրաժեշտության դեպքում կարող եք դրանք փոխել: Սահմանված ժամանակից հետո օդաորակիչը ինքնաբերաբար կփանս սահմանված կարգավորումներով:

#### 9. «ЖАЛЮЗИ» («ՇԵՐՏԱԿԱՐԱԳՈՒՅՐՆԵՐ») ԿՈՃԱԿ

Սեղմելով կոճակը՝ դուք կարող եք կարգավորել հորիզոնական շերտավարագույրի դիրքը ձեր համար ցանկալի անկյան տակ:

#### 10. «ТАЙМЕР ВЫКЛ» («ԺԱՄԱՆԱԿԱԶՓ ԱՆՋԱՏԵԼ») ԿՈՃԱԿ

Միացված հեռակառավարման վահանակի դեպքում «ТАЙМЕР ВКЛ» կոճակը սեղմելով մեկնարկում է օդաորակիչի անջատման ժամաչափը, Էկրանը ցույց է տալիս ցուցիչը 9 և ժամաչափի ժամանակը: Ժամանակի սահմանման միջակայքը 0.5 ժամից (30 րոպե) մինչև 24 ժամ է: Սեղմեք ▲ / ▼ Կոճակները ժամանակաչափի վրա օդաորակիչի համար ցանկալի ժամանակը սահմանելու համար: Այս կոճակների յուրաքանչյուր սեղմումը կավելացնի կամ կնվազեցնի ժամանակը 0.5 ժամով (30 րոպե): Երբ ժամաչափը հասնում է 10 ժամի, այս կոճակների յուրաքանչյուր սեղմումը կավելացնի կամ կնվազեցնի ժամանակը 1 ժամով: Օդաորակիչի անջատիչ ժամաչափը ակտիվացնելու համար կրկին սեղմեք «ТАЙМЕР ВЫКЛ» կոճակը: Սահմանված ժամանակից հետո օդաորակիչը ինքնաբերաբար կանջատվի:

#### 11. iFAVOR ԿՈՃԱԿ

Կոճակը սեղմելով, երբ օդաորակիչը աշխատում է, սահմանվում է օգտատիրոջ նախադրված աշխատանքի կարգավորումները: Կրկին սեղմելով կոճակը՝ վերադարձվում են այն կարգավորումները, որոնք սահմանված էին մինչ այս ռեժիմի ակտիվացումը:

Աշխատանքի անհատական կարգավորումները սահմանելու համար անհրաժեշտ պարամետրի արժեքները նախապես սահմանելուց հետո 3 վայրկյանից ավել սեղմել և պահել iFAVOR կոճակը:

#### 12. «ОЧИСТКА» («ՄԱՔՐՈՒՄ») ԿՈՃԱԿ

Կոճակը սեղմելով, երբ օդաորակիչն անջատված է, միանում է ներքին բլոկի մաքրման ռեժիմը: Կրկին սեղմելով՝ անջատվում է մաքրման ռեժիմը:

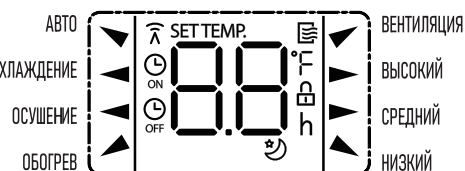
#### 13. «ДИСПЛЕЙ» («ԷԿՐԱՆ») ԿՈՃԱԿ

Անհասանելի է տվյալ մոդելի:

#### 14. «ТУРБО» («ՏՈՒՐԲՈ») ԿՈՃԱԿ








«ТУРБО» գործառնայր միացնելու կամ անջատելու համար օգտագործեք համապատասխան «Տուրբո» կոճակը: Այս գործառնայրը հասանելի է միայն աշխատանքի «ОХЛАЖДЕНИЕ» («ՀՈՎԱՏՈՒՄ») և «ОБОГРЕВ» («ՋԵՌՈՒՅՏՈՒՄ») ռեժիմներում: Այս ֆունկցիայի մեկնարկից հետո օդափոխիչը կսկսի պտտվել առավելագույն արագությամբ, որպեսզի սենյակի ջերմաստիճանը հնարավորինս շուտ հասնի սահմանված ջերմաստիճանին:

#### ԿԱՌՆՎԱՐՄԱՆ ՎԱՋԱՆԱԿԻ ԷԿՐԱՆ



АВТО - աշխատանքի ավտոմատ ռեժիմի ցուցիչ:  
ОХЛАЖДЕНИЕ - աշխատանքի հովացման ռեժիմի ցուցիչ:

ОСУШЕНИЕ - աշխատանքի չորացման ռեժիմի ցուցիչ:  
 ОБОГРЕВ - աշխատանքի ջեռուցման ռեժիմի ցուցիչ:  
 ВЕНТИЛЯЦИЯ - աշխատանքի օդափոխման ռեժիմի ցուցիչ:  
 СКОРОСТЬ (ВЫСОКИЙ, СРЕДНИЙ, НИЗКИЙ) - օդափոխիչի պատման արագության ցուցիչներ (ԱՐԱՁՐ, ՄԻՋԻՆ, ՑԱԾՐ):

-  - նպատակային ջերմաստիճանի կամ ժամանակաշահի սահմանված ժամանակի ցուցիչ:
-  - տվյալների փոխանցման ցուցիչ:
-  - հեռակառավարման վահանակի աշխատանքի ցուցիչ
-  - ժամանակաչափի միացման ցուցիչ:
-  - ժամանակաչափի անժաման ցուցիչ:
-  - կառավարման վահանակի կոճակների արգելափակման ակտիվացման ցուցիչ:
-  - «COH» («ՋԵՆԷ») ռեժիմի աշխատանքի ցուցիչ:

**ՄԱՐՏԿՈՑՆԵՐԻ ՏԵՂԱԴՐՈՒՄԸ ԵՎ ՓՈԽԱՐԻՆՈՒՄԸ**

Հեռակառավարման վահանակը գործարկելու համար օգտագործվում են երկու AAA մարտկոցներ: Բացքը մարտկոցի խցիկի կափարիչը և տեղադրեք մարտկոցները՝ ըստ խցիկի պատին նշված «+» և «-» խորհրդանիշների: Մարտկոցները փոխելու համար հետևեք նույն ընթացակարգին:

**Նշում**

1. Մարտկոցները փոխելիս մի օգտագործեք հին կամ այլ տեսակի մարտկոցներ: Դա կարող է հանգեցնել հեռակառավարման վահանակի անսարքությանը:
2. Եթե 1 ամսից ավելի չէք օգտագործում հեռակառավարման վահանակը, ապա հանեք մարտկոցները, քանի որ դրանք կարող են արտահոսել և վնասել հեռակառավարման վահանակը:
3. Սարքի ամենօրյա օգտագործման դեպքում մարտկոցի ծառայության ժամկետը մոտ 6 ամիս է:
4. Փոխեք մարտկոցները, եթե հեռակառավարման հրամանների ձայնային հաստատում չկա կամ ազդանշանի փոխանցման պատկերակը անհետացել է:

**5. ՍԱՐՔԻ ՏԵԽՆԻԿԱԿԱՆ ՄՊԱՍԱՐԿՈՒՄԸ ԵՎ ԽՆԱՄՔԸ**

**ՈՒՇԱԴՐՈՒԹՅՈՒՆ!** Տեխնիկական սպասարկումից առաջ անջատեք սարքը էլեկտրական ցանցից:

ՆԵՐՔԻՆ ԲԼՈԿԻ ԴԻՄԱՅԻՆ ՎԱՀԱՆԱԿԻ ԽՆԱՄՔԸ  
 Սարքի մանրակրկիտ խնամքը և ժամանակին մաքրումը երկարացնում են դրա ծառայության ժամկետը և խնայում էլեկտրաէներգիան: Մաքրելիս ուշադրություն դարձրեք հետևյալ խորհուրդներին.  
 - սարքը սրբելիս կանգնեք կայուն մակերևույթի վրա, այլապես ընկնելու դեպքում կարող եք վնասել սարքը կամ վնասել ինքներդ ձեզ,

- դիմային վահանակը հանելիս վնասվածք չստանալու համար մի դիպչեք կորպուսի մետաղական մասերին,
- սարքի դիմային վահանակը և հեռակառավարման վահանակը մաքրելիս օգտագործեք խոնավ կտոր, եթե հնարավոր չէ մաքրել կեղտը չոր կտորով:

**Նշում**

1. Մի վճարեք սարքը և հեռակառավարման վահանակը ջրով:
2. Մաքրելիս մի օգտագործեք ալկոհոլ, բենզին, յուղ կամ լաք:
3. Ուժեղ ճնշում մի գործադրեք դիմային վահանակի մակերեսի վրա. այն կարող է ընկնել:
4. Մաքրելիս մի օգտագործեք կոշտ մաքրող միջոցներ կամ մետաղյա սպունգեր, քանի որ դա կարող է վնասել սարքի մակերեսը:
5. Ջրի ջերմաստիճանը չպետք է գերազանցի 45 °C: Դա կարող է հանգեցնել պլաստիկ մակերեսի դեֆորմացիային կամ գունաթափմանը:

**ՕՂԻ ՖԻԼՏՐԻ ՄԱՔՐՈՒՄԸ**

1. Բարձրացրեք դիմային վահանակը մինչև վերջ, ապա բարձրացրեք օդի ֆիլտրի դուրս ցցված մասը և հանեք այն:
2. Մաքրեք ֆիլտրը փոշեկուլով կամ վճարեք ջրով: Եթե ֆիլտրը շատ կեղտոտ է, վճարեք այն տաք ջրով և մեղմ վճարող միջոցներով: Մանրակրկիտ չորացրեք ֆիլտրը ստվերոտ տեղում:
3. Փոխեք ֆիլտրը և փակեք դիմային վահանակը:

**ՏԵԽՆԻԿԱԿԱՆ ՄՊԱՍԱՐԿՈՒՄ**

**Սեզոնի ավարտին**

Ա ն հ ռ ա ժ ե շ տ է կ ա տ ար ե լ հ ե տ ն յ ա լ գործողությունները՝  
 - երկար ժամանակով միացրեք սպլիտ համակարգը «ՕՂԱՓՈԽՈՒԹՅՈՒՆ» ռեժիմում,  
 - հետո անջատեք սարքը էլեկտրական ցանցից,  
 - մաքրեք օդի ֆիլտրը,  
 - մաքրեք ներքին և արտաքին բլոկերը չոր, փափուկ անձեռոցիկով,  
 - հանեք մարտկոցները հեռակառավարման վահանակից:

**Սեզոնի սկզբում**

Ա ն հ ռ ա ժ ե շ տ է կ ա տ ար ե լ հ ե տ ն յ ա լ գործողությունները՝  
 - համոզվեք, որ ներքին և արտաքին բլոկերի օդի ընդունման ու արտանետման տեղերը արգելափակված չեն,  
 - համոզվեք, որ արտաքին բլոկը ժանգոտված և քայքայված չէ,  
 - համոզվեք, որ օդի ֆիլտրը մաքրված է,  
 - միացրեք սարքը էլեկտրական ցանցին,  
 - տեղադրեք մարտկոցները հեռակառավարման վահանակի մեջ:

**6. ՀՆԱՐԱՎՈՐ ԱՆՍԱՐՔՈՒԹՅՈՒՆՆԵՐԸ ԵՎ ԴՐԱՆՑ ԼՈՒԾՄԱՆ ԵՂԱՆԱԿՆԵՐԸ**

1	Սպլիտ համակարգը չի միանում	<ul style="list-style-type: none"> <li>- խրոցը ամուր միացված չէ էլեկտրական վարդակին</li> <li>- հեռակառավարման վահանակի մարտկոցները լիցքաթափված են</li> <li>- միացել է պաշտպանական համակարգը</li> <li>- էլեկտրացանցի մեջ բավարար լարում չկա</li> </ul>
2	Օդը չի սառում կամ չի տաքանում	<ul style="list-style-type: none"> <li>- օդի ընդունման և արտանետման տեղերը արգելափակված են</li> <li>- ջերմաստիճանը սխալ է կարգավորված</li> <li>- օդի ֆիլտրը կեղտոտված է</li> </ul>
3	Սպլիտ համակարգի կառավարման խափանումներ	Եթե շատ խափանումներ կան (չափազանց մեծ ստատիկ էլեկտրականություն, էլեկտրամատակարարման անջատումներ), սարքը կարող է աշխատել ընդհատումներով: Այս դեպքում անջատեք օդորակիչ համակարգը էլեկտրական ցանցից և 2-3 վայրկյան անց կրկին միացրեք այն
4	Միանգամից չի միանում	Աշխատանքի ընթացքում ռեժիմի փոփոխությունը կգործի 3 րոպե անց
5	Տիպ հոտ	Սպլիտ համակարգը աշխատանքի ընթացքում կարող է կլանել տիպ հոտերը (օրինակ՝ կահույքի, ծխախոտի), որոնք արտագատվում են օդը փչելիս
6	Հոսող ջրի աղմուկ	<ul style="list-style-type: none"> <li>- պայմանավորված է օդորակիչի համակարգում սառնագեներտի շրջանառությամբ և անսարքություն չէ</li> <li>- ջեռուցման ընթացքում հալեցման ձայնն է</li> </ul>
7	Ճաքճոցի ձայն	Ձայնը կարող է առաջանալ ջերմաստիճանի փոփոխության արդյունքում դիմային վահանակի ընդլայնումից կամ կծկումից
8	Ելքի անցքից խոնավություն է տարածվում	Խոնավությունը առաջանում է, եթե սենյակի օդը շատ է սառում սառեցման կամ չորացման ռեժիմում սառը օդի արտանետման հետևանքով

9	«ՋեՂՈՒՑՈՒՄ» ռեժիմը գործարկելիս օդը միանգամից դուրս չի գալիս	Սպլիտ համակարգը պատրաստ չէ բավարար քանակությամբ տաք օդ ակահովել: Խնդրում ենք սպասել 2-5 րոպե
10	Ջեռուցման ռեժիմում օդի հոսքը կանգ է առնում 5-10 րոպե	Սարքն ինքնաբերաբար հալչում է, արտաքին մակերեսին գոլորշիներ են հայտնվում: Հալչելուց հետո օդորակիչ համակարգը կշարունակի ինքնաբերաբար աշխատել
11	Հեռակառավարման համակարգը սխալ է աշխատում	<ul style="list-style-type: none"> <li>- ազդանշանի ընդունիչի և հեռակառավարման վահանակի միջև խոչընդոտներ կան</li> <li>- մարտկոցները լիցքաթափված են</li> </ul>

**ԱՂՅՈՒՍԱԿ ՄԵՐՔՈՎ ԿՈՒՐԵՐԸ ԷՋՈՒՄ 53!**

## 7. ՏԵԽՆԻԿԱԿԱՆ ԲՆՈՒԹԱԳԻՐԸ

Ցուցանիշ	Չափմ. միավ.	Ռեժիմ/Բլոկ	CT-66P36	CT-66P48	CT-66P60
Արտադրողականություն	BTU/ժ	Հովացում / Ջեռուցում	36000 / 38000	48000 / 55000	60000 / 60000
Արտադրողականություն	Վտ/ժ	Հովացում / Ջեռուցում	10550 / 11440	14100 / 16200	16200 / 17600
Էներգաէֆեկտիվություն	EER COP	Հովացում / Ջեռուցում	3.01 3.4	3.01 3.4	3.1 3.4
Անվանական Էներգիայի ծախս	Վտ/ժ	Հովացում / Ջեռուցում	3500 / 3360	4670 / 4710	5100 / 5200
Անվանական սպառման հոսանք	Ա	Հովացում / Ջեռուցում	5.9 / 5.8	9.3 / 8.6	10.5 / 9.6
Էլեկտրամատակարարման լարումը	Վ/Հց/Ֆ	Ներքին / Արտաքին	220-240/50/1 380-415/50/3	220-240/50/1 380-415/50/3	220-240/50/1 380-415/50/3
Աղմուկի մակարդակ	դԲ	Ներքին / Արտաքին	45 / 60	48 / 60	48 / 60
Օդի ծախս	մ³/ժ	Ներքին / Արտաքին	1819/1537/1375 / 3800	2350/2150/2000 / 6000	2267/1846/1636 / 7000
Կոմպրեսոր	Տիպ		Ռոտարի	Պարուրածել	Պարուրածել
	Արտադրող		TOSHIBA/GMCC	PANASONIC	PANASONIC
Սառնագեղձ			R410A	R410A	R410A
Սառեցնող իջքավորում	դ		2850	3300	3300
Չափսեր	մմ (ԼxԵxՓ)	Ներքին / Արտաքին	1285x675x235 946x810x410	1650x675x235 900x1170x350	1650x675x235 900x1170x350
Քաշ	կգ	Ներքին / Արտաքին	29.9 / 73	39 / 90	39 / 99.7
Էներգաէֆեկտիվության դաս			B		
Խոնավության պաշտպանության դաս		Ներքին / Արտաքին	IPX0 / IPX4		
Էլեկտրական պաշտպանության դաս			I դաս		
Աշխատանքային շրջանակը	°C	Հովացում / Ջեռուցում	-15~43 / -7~24		

### 8. ՇՐՋԱԿԱ ՄԻՋԱՎԱՅՐԻ ՊԱՇՏՊԱՆՈՒԹՅՈՒՆԸ, ՍԱՐՔԻ ՀԱՆՁՆՈՒՄԸ ՎԵՐԱՄՇԱԿՄԱՆ

Սարքի ծառայության ժամկետը լրանալուց հետո այն կարելի է առանձնացնել սովորական կենցաղային թափոններից և հանձնել էլեկտրական սարքերի ընդունման հատուկ կետ վերամշակելու համար:

### 9. ՍԵՐՏԻՖԻԿԱՑՄԱՆ ՄԱՍԻՆ ՏԵՆԵԿՈՒԹՅՈՒՆ, ԵՐԱՇԽՔԱՅԻՆ ՊԱՐՏԱԿԱՆՈՒԹՅՈՒՆՆԵՐ

Այս ապրանքի ծառայության ժամկետը 10 տարի է՝ սկսած այն վերջնական սպառողին վաճառելու ամսաթվից, եթե ապրանքը օգտագործվում է սույն ձեռնարկում նշված ցուցումներին և գործող տեխնիկական չափանիշներին խիստ համապատասխան: Ծառայության ժամկետի ավարտից հետո դիմեք ձեր մոտակա սպասարկման կենտրոն՝ սարքի հետագա շահագործման վերաբերյալ առաջարկություններ ստանալու համար: Ապրանքի արտադրության ամսաթիվը նշվում է սերիայի համարում (2 և 3 նիշերը՝ տարի, 4 և 5 նիշերը՝ արտադրության ամիս): Երաշխիքային և հետ-երաշխիքային սպասարկումն իրականացնում է Կրասնոդարի «Լարինա-Սերվիս» ՍՊԸ ընդհանուր սպասարկման կենտրոնը: Հեռախոս՝ 8 (861) 991-05-42: Հայաստանի Հանրապետությունում գնորդներից հայցադիմումներ

ընդունելու իրավասություն ունեցող և ապրանքների վերանորոգումն ու սպասարկումը կատարող կազմակերպության հասցեն և այլ տվյալները նշված են <https://centek-air.ru/servis> կայքում:  
Սերվիսը ունի համապատասխանություն սերտիֆիկատ՝ N° EAՅС RU C-CN.BE02.B.02248/20 ից 14.05.2020 թ.:



### 10. ԱՐՏԱԴՐՈՂԻ ԵՎ ՆԵՐՄՈՒԾՈՂԻ ՄԱՍԻՆ ՏԵՆԵԿՈՒԹՅՈՒՆ

**Ներմուծող՝** ՕՕՕ Լարինա-Էլեկտրոնիքս: **Հասցե՝** Ռուսաստան, 350080, գ. Կրասնոդար, ուլ. Դեմուսա, 14: Հեռախոս՝ +7 (861) 2-600-900:

### ՀԱՐՁԵԼԻ ՍՊԱՌՈՂ

Բոլոր սարքերի համար երաշխիքային ժամկետը 36 ամիս է՝ սկսած վերջնական սպառողին վաճառելու ամսաթվից: Տվյալ երաշխիքային կտրոնով արտադրողը հաստատում է այս սարքի սպասունակությունը և պարտավորվում է անվճար հիմունքով վերացնել արտադրողի մեղքով առաջացած բոլոր անսարքությունները:

## **ԵՐԱՆԻՔԻ ԱՊԱՏԱՐԿՄԱՆ ՊԱՅՄԱՆՆԵՐԸ**

1. Երաշխիքը գործում է գրանցման հետևյալ պայմանները կատարելու դեպքում՝

- հարկավոր է ճիշտ և պարզ կերպով լրացնել արտադրողի բնօրինակ երաշխիքային կտրոնը՝ նշելով մոդելի անվանումը, սերիայի համարը, վաճառքի ամսաթիվը, ավելացնելով վաճառող ընկերության կնիքը և վաճառող ընկերության ներկայացուցչի ստորագրությունը երաշխիքային կտրոնի վրա, կնիքներ յուրաքանչյուր կտրվող կտրոնի վրա, գնորդի ստորագրությունը:

Արտադրողը իրավասու է մերժել երաշխիքային սպասարկումը վերը նշված փաստաթղթերը չներկայացնելու դեպքում, կամ եթե դրանցում նշված տեղեկությունը թերի, անհասկանալի կամ հակասական է:

2. Երաշխիքը գործում է օգտագործման հետևյալ պայմանները կատարելու դեպքում՝

- պետք է սարքը օգտագործել ձեռնարկում նշված ցուցումներին խիստ համապատասխան,  
- հարկավոր է հետևել անվտանգության կանոններին ու պահանջներին:

3. Երաշխիքը չի ներառում սարքի պարբերական սպասարկում, մաքրում, տեղադրում, կարգաբերում սեփականատիրոջ տանը:

4. Երաշխիքը չի տարածվում հետևյալ դեպքերի վրա՝

- մեխանիկական վնասվածքներ,  
- սարքի բնականոն մաշում ժամանակի ընթացքում,  
- օգտագործման պայմանների չպահպանում կամ սխալ գործողություններ սեփականատիրոջ կողմից,  
- սխալ տեղադրում, բեռնափոխադրում,  
- բնական աղետներ (կայծակ, հրդեհ, ջրհեղեղ և այլն), ինչպես նաև վաճառողից և արտադրողից չկախված այլ պատճառներ,  
- կողմնակի առարկաների, հեղուկների, միջատների ընկնելը սարքի մեջ,  
- վերանորոգում կամ կառուցվածքային փոփոխություններ չլիազորված անձանց կողմից,  
- սարքի օգտագործումը պրոֆեսիոնալ նպատակներով (ծանրաբեռնությունը գերազանցում է կենցաղային օգտագործման մակարդակը), սարքի միացումը էլեկտրամատակարարման հեռահաղորդակցական և կաբելային ցանցերին, որոնք չեն համապատասխանում պետական տեխնիկական չափանիշներին,  
- ապրանքի հետևյալ պարագաների փչացում, եթե դրանց փոխարինումը նախատեսված է կառուցվածքով և կապված չէ ապրանքի ապամոնտաժման հետ՝

ա) հեռակառավարման վահանակներ, կուտակիչ մարտկոցներ, էլեկտրասնուցման տարրեր (մարտկոցներ), էլեկտրասնուցման արտաքին բլոկներ և լիցքավորիչներ,

բ) սպառվող նյութեր և պարագաներ (փաթեթ, պատյաններ, գոտիներ, պայուսակներ, ցանցեր, դանակներ, շշեր, ափսեներ, տակդիրներ, վանդակներ, շամփուրներ, փողրակներ, խողովակներ, խոզանակներ, կցորդներ, փոշեհավաք պարկեր, ֆիլտրեր, հոտի կլանիչներ),

- մարտկոցներով աշխատող սարքերի դեպքում՝ աշխատանք ոչ համապատասխան կամ սպառված մարտկոցների հետ,

- կուտակիչ մարտկոցներով աշխատող սարքերի դեպքում՝ կուտակիչ մարտկոցներ լիցքավորելու կանոնների խախտումների պատճառով առաջացած վնասներ:

5. Այս երաշխիքը տրվում է արտադրողի կողմից ի հավելումն սպառողի՝ գործող օրենսդրությամբ սահմանված իրավունքների և որևէ կերպ չի սահմանափակում դրանք:

6. Արտադրողը պատասխանատվություն չի կրում մարդկանց, ընտանի կենդանիների, սպառողի կամ երրորդ անձանց գույքին TM «Centek»-ի ապրանքի կողմից ուղղակիորեն կամ անուղղակիորեն հասցված որևէ վնասի համար, եթե դա տեղի է ունեցել ապրանքի օգտագործման և տեղադրման կանոններն ու պայմանները չպահպանելու, սպառողի կամ երրորդ անձանց դիտավորյալ կամ անզգույշ գործողությունների (անգործության), ֆորսմաժորային հանգամանքների արդյունքում:

7. Սպասարկման կենտրոնն ապրանքը ընդունում է միայն մաքուր վիճակում (սարքի վրա չպետք է լինեն սննդի մնացորդներ, փոշի և այլ կեղտեր):

**Արտադրողը իրավասու է փոխել սարքի դիզայնը և բնութագիրը առանց նախնական ծանուցման:**

Dear Purchaser!

A split type air conditioner system (hereinafter «AC») should only be installed by skilled technicians.

Please do not attempt to install the air conditioner yourself. Unskilled installation can cause appliance malfunctions and failure!

**1. SAFETY PRECAUTIONS**

The following precautions should be strictly observed in order to avoid situations presenting a threat to human life and health, as well as premature failure of the appliance:

- Use a proper power supply source according to the data shown in the specifications, otherwise serious malfunctions or fire can occur.
- Your power supply system should by all means be earthed.
- Avoid fouling of the power cable plug. Always firmly insert the plug into the power socket. A fouled or loosely inserted plug can cause a fire or electric shock.
- If the appliance will not be used for a prolonged time, pull the plug from the power socket for safety purposes.
- Do not attempt to turn the appliance off by using a circuit breaker or pulling the plug from the socket – the resulting sparks can cause a fire.
- The power cable plug should be fully and firmly inserted into the socket. Otherwise the danger of electric shock, overheating and even ignition is present.
- Do not entangle, jam or pull by the power cable – this may cause its damage. A defective power cable can lead to electric shock or fire.
- Do not use extension cables and do not connect the appliance to a socket to which other electric appliances are connected.
- If any malfunctions should occur, first turn the appliance off using the RC unit, then disconnect it from power supply.
- Do not touch the moving louver blades. They may jam your fingers, and this may also damage the mechanism.
- Do not touch the buttons on the indoor unit with wet hands.
- Do not insert sticks or any other foreign objects into openings on the appliance's housings during operation. This may lead to injury and to damage to the appliance.
- Do not place any objects (especially vessels with water or other liquids) on the outdoor or indoor unit.
- Do not wash the appliance with water as this may cause electric shock.
- Frequently air the room if the appliance is operated simultaneously with open flame appliances (gas cookers, etc.). Insufficient ventilation may lead to oxygen shortage.
- Do not allow the air stream to impact gas cookers or burners.
- Never allow children to play with the appliance.

**WARNING!**

- Do not expose the appliance to direct sunlight.
- Do not block the air intakes and outlets as this will decrease the cooling or heating efficiency and can cause failure of the appliance.
- Prolonged exposure to a cold air stream will adversely affect your physical condition and cause health problem.
- Air the room after using the appliance.
- Close doors and windows while operating the appliance, otherwise the cooling and heating efficiency will be decreased.
- Do not install this appliance in facilities with high humidity and in places where aggressive vapors are discharged!
- In case of damage to the power cable or any other part of the appliance immediately disconnect it from the power supply system

and apply to the Manufacturer's service centre. In case of unskilled intervention into the appliance or non-observance of the operational requirements specified in the present manual will void the warranty undertakings.

- The appliance should not be used by physically, sensory or mentally handicapped persons (including children) or by persons without sufficient experience or knowledge, unless such persons are under supervision, or have been instructed on the use of the appliance, by the persons responsible for their safety. Do not let children play with the appliance.
- Special requirements for air conditioner transportation (shipment) and sale: outdoor units should be transported ONLY in a vertical (upright) position; indoor units may be transported horizontally, as well as vertically. Improper transportation may result in kinking the tubes and lubricant oil flowing inside the coolant circuit. All these factors can cause equipment malfunctions and premature failure. If the outdoor unit has still been transported in a horizontal position (but by no means upside down!), it should be kept in upright position for several hours before installation without removing it from factory packaging.

**ATTENTION!**

- This air conditioning system can only be used for domestic purposes!
- Immediately disconnect the appliance from power supply in case of any abnormality in its operation (smell of burning, foreign noise, etc.).
- Risk of Electric Shock! Never attempt to repair the appliance yourself as this may cause injury by electric current.

**2. SCOPE OF SUPPLY**

- Outdoor unit - 1 pc.
- Indoor unit - 1 pc.
- RC unit - 1 pc.
- Battery for RC unit - 2 pcs.
- Insulation for pipe connections - 2 pcs.
- Single-screw clamp - 1 pc.
- Ring nut - 2 pcs.
- Magnetic ring - 2 pcs.
- User Manual - 1 pc.

**3. APPLIANCE DESCRIPTION**

**SPLIT AIR CONDITIONER OVERVIEW**

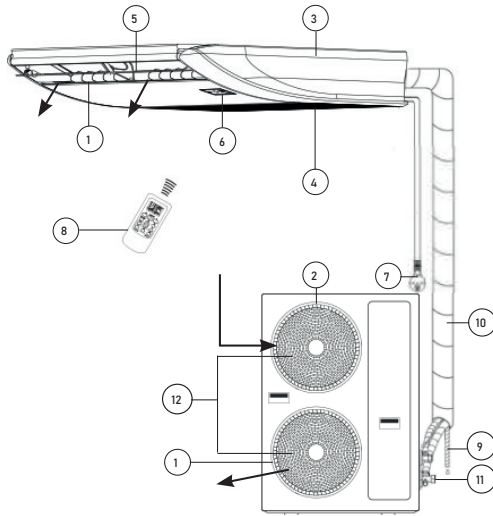
**Indoor Unit**

1. Air outlet opening
2. Air intake opening
3. Front panel
4. Air filters
5. Flaps
6. Indoor unit panel
7. Power cable
8. RC unit
9. Drainage tube
10. Pipeline

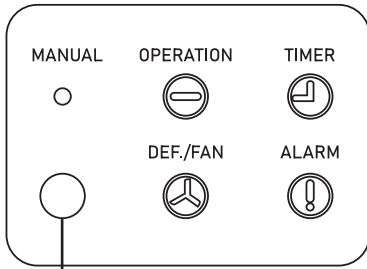
**Outdoor Unit**

11. Cutoff valve
12. Air outlet grilles





#### 4. APPLANCE CONTROLS INDOOR UNIT PANEL



RC Signal Receiver

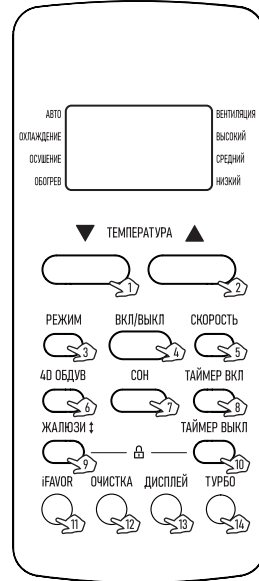
**MANUAL** - manual start button.  
**OPERATION** - operating pilot light.  
**TIMER** - timer operation indicator.  
**DEF./FAN** - defrosting/ventilation indicator.  
**ALARM** - error indicator.

#### MANUAL START FUNCTION

In case the remote control unit is lost or its batteries are depleted, You can use the manual start button (MANUAL).

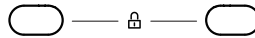
To do so press the MANUAL button on the indoor unit panel. The operating mode of the air conditioner will be set as follows: «АВТО» → «ОХЛАЖДЕНИЕ» → «ВЫКЛ» («АВТО» → «COOL» → «OFF»).

#### REMOTE CONTROL UNIT



#### RC UNIT BUTTONS

1. Temperature reduction button
2. Temperature increase button
3. «РЕЖИМ» (MODE) button
4. «ВКЛ/ВЫКЛ» (ON/OFF) button
5. «СКОРОСТЬ» (SPEED) button
6. «4D ОБДУВ» (4D BLOWING) button
7. «СОН» (SLEEP) button
8. «ТАЙМЕР ВКЛ» (TIMER ON) button
9. «ЖАЛЮЗИ» (FLAP) button
10. «ТАЙМЕР ВЫКЛ» (TIMER OFF) button
11. iFAVOR button
12. «ОЧИСТКА» (CLEANING) button
13. «ДИСПЛЕЙ» (DISPLAY) button
14. «ТУРБО» (TURBO) button



Press and hold buttons 9 and 10 simultaneously for 5 seconds to lock the keyboard, press and hold the same buttons for 2 seconds to unlock it.

#### RC UNIT BUTTON FUNCTIONS

##### 1. TEMPERATURE REDUCTION BUTTON

Each time the button is pressed the temperature is reduced by 1 °C within the range of +17..+30°C. The preset temperature value will be shown on the RC unit display.

##### 2. TEMPERATURE INCREASE BUTTON

Each time the button is pressed the temperature is increased by 1 °C within the range of +17..+30°C. The preset temperature value will be shown on the RC unit display.

##### 3. «РЕЖИМ» (MODE) BUTTON

Each time this button is pressed the operating mode of the AC is changed according to the following sequence: «АВТО», «ОХЛАЖДЕНИЕ», «ОСУШЕНИЕ», «ОБОГРЕВ», «ВЕНТИЛЯЦИЯ» (AUTO, COOL, DRY, HEAT, FAN).

## 5. «СКОРОСТЬ» (SPEED) BUTTON

Each time the button is pressed the fan rotation speed (and the output air stream velocity) is changed as follows: «АВТО», «НИЗКИЙ», «СРЕДНИЙ», «ВЫСОКИЙ» (AUTO, LOW, MEDIUM, HIGH).

The corresponding fan speed is shown on the RC unit display. If set to AUTO the fan speed will depend on the difference between the set temperature and the ambient temperature. Automatic fan speed adjustment is not available in the ventilation (FAN) mode.

## 6. «4D БДУВ» (4D BLOWING) BUTTON

Press this button to activate the swinging motion of the horizontal and vertical flaps. Press the button once again to turn off the swing motion.

## 9. «ЖАЛЮЗИ» (FLAP) BUTTON

Press this button to adjust the position of the horizontal flap at the desired angle.

## 11. iFAVOR BUTTON

Press this button while the AC is in operation to activate the operating settings preset by the user. Press the button again to return to the settings made prior to selecting this mode.

In order to program the user settings set the operating parameters to the desired values and then press and hold the iFAVOR button for more than 3 seconds.

## 12. «ОЧИСТКА» (CLEANING) BUTTON

Press this button with the air conditioner off to activate the indoor unit cleaning mode. Press the button again to turn the cleaning mode off.

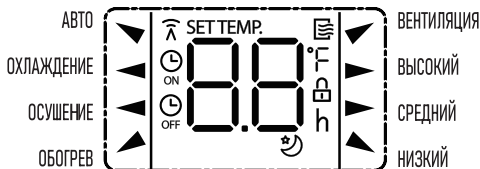
## 13. «ДИСПЛЕЙ» (DISPLAY) BUTTON

Not available for this model.

## 14. «ТУРБО» (TURBO) BUTTON

Press this button to turn the TURBO button on or off. This function is only accessible in the «ОХЛАЖДЕНИЕ» (COOL) and «ОБОГРЕВ» (HEAT) modes. After activating this function the fan will start turning at the maximum speed, so as to bring the room temperature to the preset value as soon as possible.

## RC UNIT DISPLAY



АВТО – indicates the automatic operating mode.

ОХЛАЖДЕНИЕ – indicates the cooling mode.

ОСУШЕНИЕ – indicates the drying mode.

ОБОГРЕВ – indicates the heating mode.

ВЕНТИЛЯЦИЯ – indicates the ventilation mode.

SPEED (ВЫСОКИЙ, СРЕДНИЙ, НИЗКИЙ) – indicates the fan rotation speed.

$\text{SET TEMP}$  °C – target temperature or timer setting indicator.

$\lambda$  – data transfer indicator.

– RC unit operation indicator.

– ON timer indicator.

– OFF timer indicator.

– RC unit button lock indicator.

– «СОН» (SLEEP) mode indicator.

## BATTERY INSTALLATION AND REPLACEMENT

The RC unit is powered by two AAA size batteries.

Slide off the battery compartment cover and insert the batteries observing the «+» and «-» polarity symbol shown on the compartment wall. To replace the batteries proceed likewise.

**Note:**

- Do not use old batteries or batteries of the wrong type. This may lead to RC malfunctions.
- If you do not use the RC unit for more than 1 month, remove the batteries from the RC unit as they may leak and damage the unit.
- The service life of the batteries if used daily is approximately 6 months.
- Replace the batteries if there is no audio signal confirming receipt of the RC commands or no command signal on the display.

## 5. AIR CONDITIONER MAINTENANCE

**ATTENTION!** Disconnect the AC from power supply before performing any maintenance operations.

## INDOOR UNIT FRONT PANEL MAINTENANCE

Careful maintenance and regular cleaning will help extend the service life of the appliance and reduce power consumption.

Observe the following suggestions when cleaning the appliance:

- do not stand on an unstable surface when wiping the appliance; you may fall down and injure yourself and damage the appliance;
  - do not touch the metal parts of the housing when removing the front panel to avoid injury;
  - use a dry cloth to clean the front panel and the RC unit, if the contamination will not come off use a damp cloth.
- Note:**
- Do not submerge or wash the appliance and the RC unit in water!
  - Do not use alcohol-containing liquids, gasoline, oils or polishers to clean the unit.
  - Do not apply too much force to the front panel as this may cause it to fall off.
  - Do not use abrasive cleaners or metallic sponges to avoid damage of the appliance's surface.
  - Do not use water with a temperature exceeding 45 °C. This may cause warping and discoloration of the plastic.

## AIR FILTER CLEANING

- Remove the protective grilles from the front panel of the appliance. Remove the air filters.
- Clean the filter with a vacuum cleaner or rinse it with water. If the filter is heavily contaminated wash it in warm water with a mild detergent. Let the filters dry completely.
- Reinstall the filters and close the protective grilles.

## MAINTENANCE

### At the end of a season

The following action should be taken:

- turn on the AC and run it in the FAN mode for a prolonged time;
- disconnect the appliance from power supply;
- clean the air filters;
- wipe the indoor and outdoor units with a soft dry cloth;
- remove the batteries from the RC unit.

### At the beginning of a season

The following action should be taken:

- ensure that the intake and exhaust openings on the indoor and outdoor units are not blocked;
- ensure there is no corrosion or rust on the outdoor unit;

- ensure that the air filters have been cleaned;
- connect the AC to power supply;
- install the batteries into the RC unit.

## 6. TROUBLESHOOTING

1	The AC will not turn on	<ul style="list-style-type: none"> <li>- The plug is not firmly inserted in the power socket</li> <li>- RC batteries are depleted</li> <li>- Overload safety has been tripped</li> <li>- Insufficient power system voltage</li> </ul>
2	The air is not cooled / heated	<ul style="list-style-type: none"> <li>- Air intake / exhaust openings blocked</li> <li>- Wrong temperature setting</li> <li>- Air filter contaminated</li> </ul>
3	AC control malfunctions	The appliance can malfunction because of high interference (high static electricity levels, power supply interruptions). In this case disconnect the AC from power supply and connect again after 2 or 3 seconds
4	Delayed operation	Operating mode changes during operation may take up to 3 minutes
5	Unpleasant odor	The AC can absorb unpleasant smells (e.g. furniture smells, cigarette smoke) which are then expelled with the exhaust air
6	Running water sound	<ul style="list-style-type: none"> <li>- Caused by refrigerant circulation in the system and is not a malfunction</li> <li>- Defrosting sound during heating</li> </ul>
7	Crackling sound	The crackling is caused by the temperature expansion or contraction of the front panel
8	Moisture sprayed out of the exhaust opening	Moisture occurs if the air in the room becomes very cold because of cold air discharge in the cooling or drying mode
9	Delayed air discharge in the HEAT mode	The AC is not capable of immediate hot air discharge. Please wait for 2-5 minutes
10	Air discharge interrupts for 5-10 minutes in the heating mode	The appliance defrosts automatically, perspiration appears on the outer surface. After defrosting the unit will automatically resume operation
11	The RC unit does not work correctly	<ul style="list-style-type: none"> <li>- Obstacles between the signal receiver and the RC unit</li> <li>- RC batteries are depleted</li> </ul>

## 7. AIR CONDITIONER INSTALLATION

### ATTENTION!

- Carefully read the present manual before installing the equipment.
- Installation work should only be done by qualified and certified personnel in compliance with the Electrical Installation Regulations (PUE).
- The air conditioner should be securely earthed.

- Carefully check all pipeline and cable connections before turning the AC on.
- Do not install the appliance in a laundry room or bathroom.
- The power cable plug should be accessible after installation of the appliance.
- The installation of the AC may require parts not included in the scope of supply. Such parts shall be purchased separately.

### INDOOR UNIT LOCATION

There are two ways to mount the indoor unit: on the ceiling and on the floor.

#### Ceiling Installation

- Choose the basis for the suspension. The suspension is a structure made of wooden framework or reinforced concrete. Make sure that the suspension will withstand a weight exceeding 20 kg and vibrations for a prolonged time.
- Fasten the suspension base. Attach the suspension fastening bolts to the steel or wooden brackets.
- Suspend the indoor units. The indoor units should be suspended as shown in Figures 3 and 4 of the Appendix.
- After installing the unit ensure that it is securely fastened, does not shake or swing.

**ATTENTION!** After installation the rear end of the unit should hang lower than the front end (see Fig. 4 of the Appendix). Otherwise the drainage water may exit from the air exhaust opening.

- Drainage tube installation. The drainage tube should be properly routed to prevent accumulation of condensate. The tube should be mounted with a gradient (1/100-150) to provide free diversion of condensate. Avoid ascending sections to prevent condensate buildup (see Fig. 6 of the Appendix).

#### Floor Installation

When mounted on the floor the indoor unit should be installed horizontally or sloped to divert condensate (see Fig. 5 of the Appendix).

### OUTDOOR UNIT LOCATION

The location of the outdoor unit has a direct impact on its operation. The following requirements should be observed while selecting the location to ensure the highest efficiency of the outdoor unit:

- Away from heat sources, flammable gases and fumes.
- In a well-ventilated space protected from rain, snow and direct sunlight.
- The properly installed outdoor unit should not interfere with the surroundings with its noise and the sound of water exiting from the drainage tube.
- The mounting location shall be easily accessible for maintenance.
- The outdoor unit should be mounted on a stable and secure base which will not result in increased noise or vibrations.
- To ensure high efficiency check that the front, rear, right and left sides of the unit are free from obstructions.

The Appendix contains pictures with examples of the right or wrong unit installation.

After choosing the mounting location the outdoor unit should be installed in accordance with Fig. 8 of the Appendix, in order to provide sufficient space for ventilation and proper maintenance.

The two units are connected with an electric cable and two tubes.

The drainage tube should also be routed through the wall. All these connections should be properly selected, connected, routed and secured.

### CONNECTING COPPER TUBES

- Use special tubes designed for refrigeration equipment. Do not use contaminated tubes (with moisture and dust).
- Tubes should be connected by soldering.
- The standard pipeline length is 5 m. If the distance between the units exceeds 5 m, tubes of a larger diameter should be used. Data on tube diameter and length is provided in Table 1. Do not exceed the specified limits, otherwise compressor malfunctions are likely to occur. Try to install the pipeline with as few bends as possible and following the shortest route possible, as the increased length and number of bends reduces the efficiency of the air conditioner and increases power consumption.
- Cut length of tube with a tube cutter and debur the edges with a special tool, spreading and straightening the edge. Do not use an ordinary saw and file for removing burrs, this will inevitably leave sawdust inside the tubes and cause damage to the compressor within a short time.
- Do not bend one and the same section of tube more than 3 times (this may lead to micro-cracking). Use a pipe bender to bend the tubes.
- Pull thermal insulation sleeves over the prepared lengths of tube. The insulation should be continuous along the whole pipeline, including inside the wall. Seal the joints between the length of the insulating sleeve with adhesive metal-coated foil ensure a very tight fit of the edges. The quality of heat insulation is important, as the condensate forming un-insulated tube sections may penetrate inside the wall, causing stains and damage.
- Pass the copper tubes with the insulation installed through the opening in the wall. Before doing that seal the end of the tube by all means to prevent dust from getting inside the tube (it is advisable to plug the tubes on both ends immediately after cutting and leave them sealed until connection). This is very important as dust can damage the compressor very quickly.

### ELECTRIC CABLE CONNECTION

- The outdoor and indoor units are equipped with removable cover plates underneath which cable connection terminals are located.
- Strip the cable end of insulation and install a lug on the bare core, compressing it with tongs. Connect the thus prepared cable according to the diagram (see Fig. 7 of the Appendix).

### DRAINAGE TUBE

- Connect the drainage tube to the relevant outlet on the indoor unit and route it through the wall. Choose the length of the tube so that its end is located 60 to 80 cm away from the wall. The drainage tube should be routed with a minimum gradient of 1cm per 1m towards the free end.

- The tube should be secured every 1m to avoid sagging. Otherwise the accumulated condensate can be discharged back into the room. It is advisable to plug the end of the tube when pulling it through the wall opening.

### HEAT INSULATION AND SEALING

Carefully wrap the copper tubes, electric cable and drainage tube together into a single bundle with the metallic adhesive tape, trying not to damage the pipeline and drainage tube (see Fig. 9 of the Appendix).

The wrapping should start from the lower part of the outdoor unit and move towards the indoor unit.

If the indoor unit is located lower than the outdoor unit, route the drainage tube separately from the other pipelines to prevent the back flow of condensate.

Fasten the tube bundle to the wall in several places. If desired, all tubes can be concealed inside a wall – cut a groove into the wall, lay the tubes in the groove and close it with mortar after the functionality tests. The pipelines should be installed at a gradient of 20:1 towards the outdoor unit.

To avoid the ingress of rain water or foreign objects into the room or the system, the opening in the wall should be sealed with putty, resin or sealing compound after installing the pipelines and cables.

If the outdoor unit is located higher than the indoor unit the pipeline should be bent so that its lowest point is located below the wall opening. This will prevent the flow of rain water into the room or system along the tube (see Fig. 10 of the Appendix).

### CONNECTIONS BETWEEN THE UNITS

If the elevation difference between the units is less than 5meters, make a loop for oil retention (oil trap) at the lowest point of the gas pipeline.

If the elevation difference between the units exceeds 5meters, then a loop for oil retention (oil trap) should be made every 5 meters in the lowest section of the tube and a short loop (liquid trap) made at the highest point of the pipeline (see Fig. 11 of the Appendix).

If the outdoor and indoor units are installed on the same level and the pipeline length is less than 10 meters, no oil retention and liquid trap loops will be necessary.

If the outdoor and indoor units are installed on the same level and the pipeline length exceeds 10 meters, then an oil retention loop (oil trap) should be made every 10 meters.

### TUBE CONNECTIONS

Connect the tube to the indoor unit first. Unscrew the nuts from the indoor unit ports. The hissing of escaping gas will be heard as the nuts are loosened. This is nitrogen vented out. This is normal: the system is filled with nitrogen at the factory to prevent internal oxidation. When the hissing stops pull off the sealing caps, remove the nut, set it on the tube, after which the tubes can be flared.

Table 1

Model	Parameters	Tube diameter (mm)		Max. pipeline length (m)	Height (m)	Max. number of bends
		Liquid	Gas			
CT-66P60		9.52	19	50	30	10
CT-66P48		9.52	19	50	30	10
CT-66P36		9.52	19	30	20	10

### Tube Flaring

First remove the caps from tube ends and check the edges. These should be smooth, perfectly round and without burrs. If the section gets out of round after cutting, use a gage mandrel. Insert the mandrel into the tube and turn to round out the circumference.

Thoroughly straighten the tube walls for 5 cm from the edge, and then flare the tube end to match it to the intake/outlet port and create a sealed system. Proper performance of this operation is very important as the system should be hermetically tight. This will the recharge time after which the system will require recharging.

Hold the tube with the end down during flaring, so that copper particles fall down and do not get into the tube. Clamp the tube in the holder with a 2mm protruding end. Tighten the clamp, insert the flaring cone and screw it on, applying deliberate force. The flaring is complete when the cone will not go any further. Repeat the procedure on the other tube end, then on the other tube.

If you have not flared tubes before, we recommend training on scrap pieces of tube. The resulting tube edge should be smooth, with a straight and uniform lip.

### Connection to the Units

Align the flared tube end with the relevant outlet, screw the nut on. Never use any additional gaskets, sealants, etc. Use special tubes made of high quality copper, providing a proper seal without additional accessories.

Apply serious force (Table 2).

Table 2

Tube size (mm)	Torque (Nm)
φ 6.35 (1/4")	15-19
φ 9.52 (3/8")	35-40
φ 12.70 (1/2")	50-60
φ 15.88 (5/8")	62-76
φ 19.05 (3/4")	98-120

Only this way the copper will compress and seal around the nozzle, making the connection practically gas tight. Always use a torque wrench set to the right torque and always hold the indoor unit nozzle with another wrench (see Fig. 12 of the Appendix).

Connect the pipeline to the outdoor unit using the same method.

After connecting the pipelines perform a full tightness test of the connections.

### VACUUM TESTING

#### ATTENTION!

Moist air in the cooling system can cause compressor malfunctions.

Moist outdoor air fills the copper tubes during installation. It will penetrate into the system if it is not removed. This will cause the compressor to work with a higher load and to overheat.

Moisture also negatively affects the functionality of the air conditioner. The Freon refrigerant used in the AC contains a certain amount of oil to lubricate the internal components. The oil is hygroscopic and, when saturated with water, it will lubricate the components less effectively, which will accelerate wear.

Air can be removed from the system using a vacuum pump.

For this operation you will need a vacuum pump, a high-pressure tube and a group of two pressure gage: a high pressure and a low pressure one (see Fig.13 of the Appendix).

Without opening the control valve vents connect the hose from the vacuum pump to the intake check valve and turn the equipment on. It should operate for 15 to 30 minutes during which all air, vapors and residual nitrogen will be extracted.

After that turn the vacuum pump off, close the pump valve, but leave it connected for another 15 to 20 minutes. Observe the pressure gage readings during this time. If the system is tight the pressure gage readings will not change. If the pressure gage hands move – there is a leak and it will have to be repaired. The leak can be located with soap suds, leaky connections can be tightened (the problem is usually related to the copper tube connection to the unit outlets).

If the system is tight, with the pump hose still connected fully pen the valve at the bottom. Sounds will be heard in the pipes: the Freon is filling the system. Then quickly unscrew the vacuum pump hose – some frozen Freon may escape from the valve (wear protective gloves to prevent frostbite). Now fully open the top valve (where the thinner tube is connected).

Air conditioned installation is now completed.

### REFRIGERANT RECHARGING

If the pipeline length exceeds 5 meters, the system will have to be recharged with refrigerant in accordance with Table 3.

Table 3

Gas	Liquid	Additional Refrigerant
φ 9.52x0.75 mm	φ 6.35x0.75 mm	0.02 kg/m
φ 12.70x1,00 mm	φ 6.35x0.75 mm	0.02 kg/m
φ 15.88x1,00 mm	φ 9.52x0.75 mm	0.03 kg/m
φ 19.05x1,00 mm	φ 9.52x0.75 mm	0.03 kg/m

**ERROR CODE TABLE ON PAGE 54!**

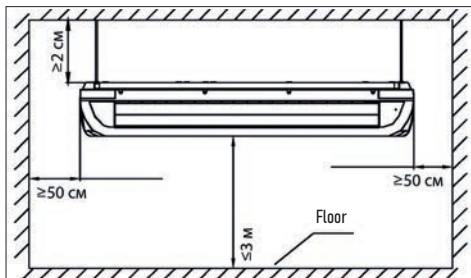


Fig. 1

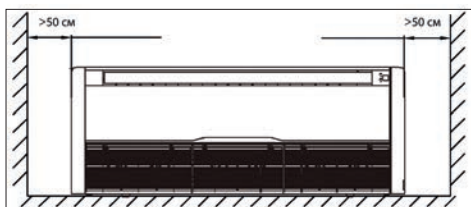


Fig. 2

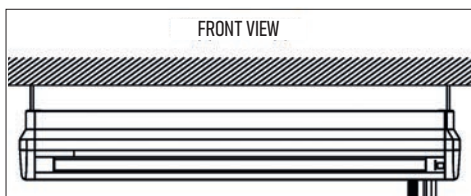


Fig. 3

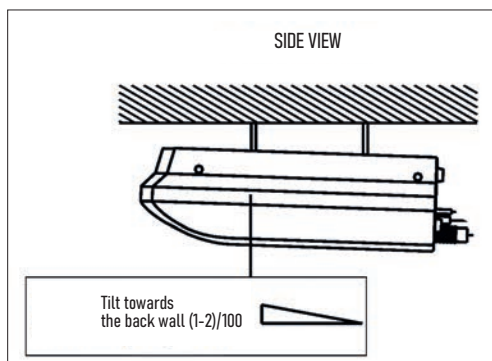


Fig. 4

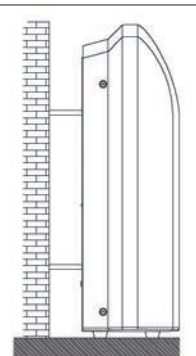


Fig. 5

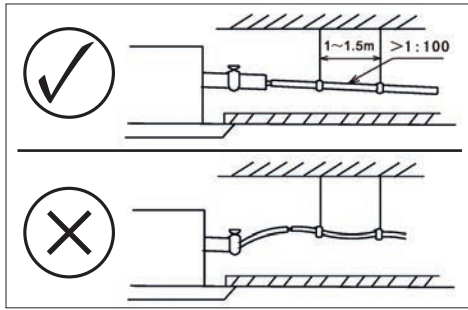


Fig. 6

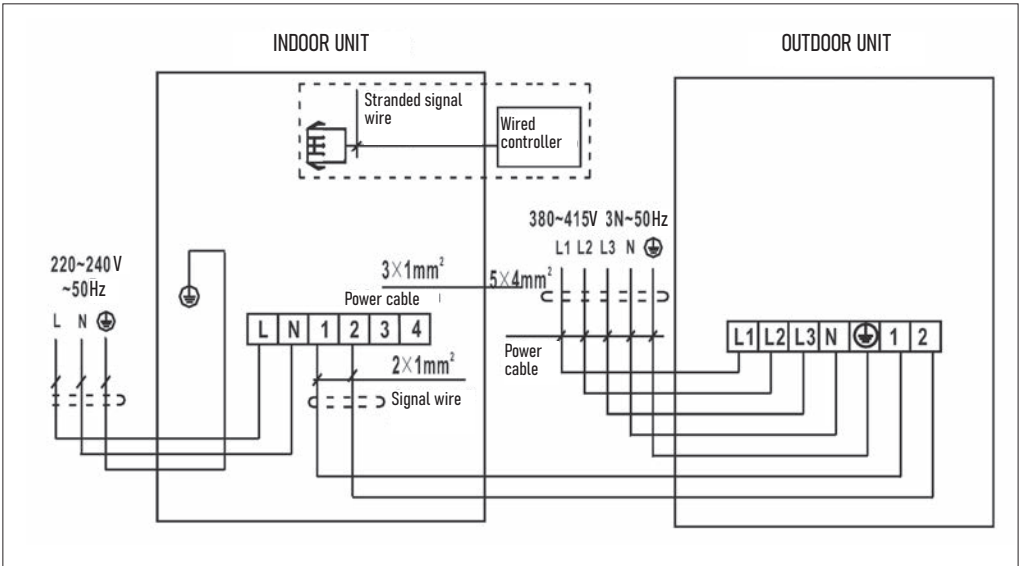


Fig. 7

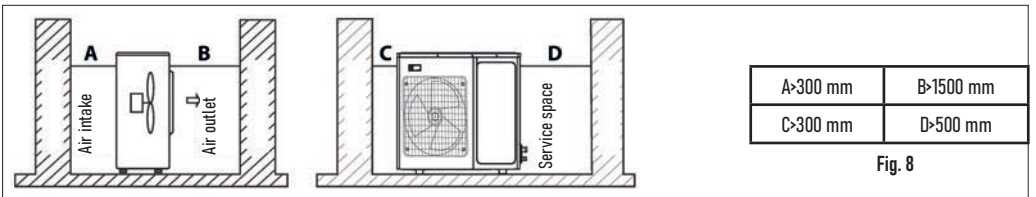
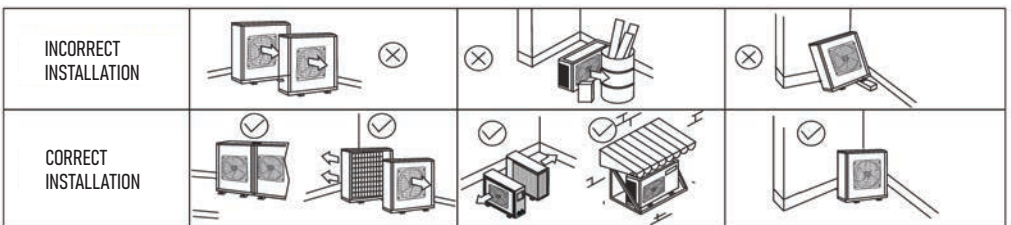


Fig. 8





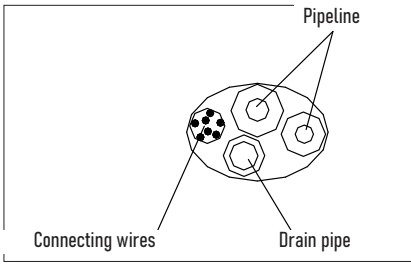


Fig. 9

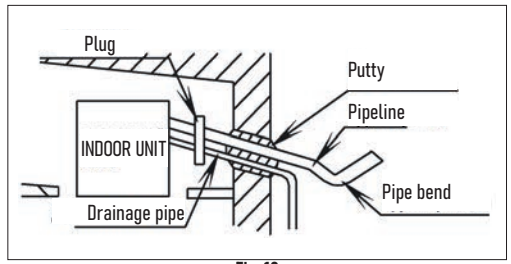


Fig. 10

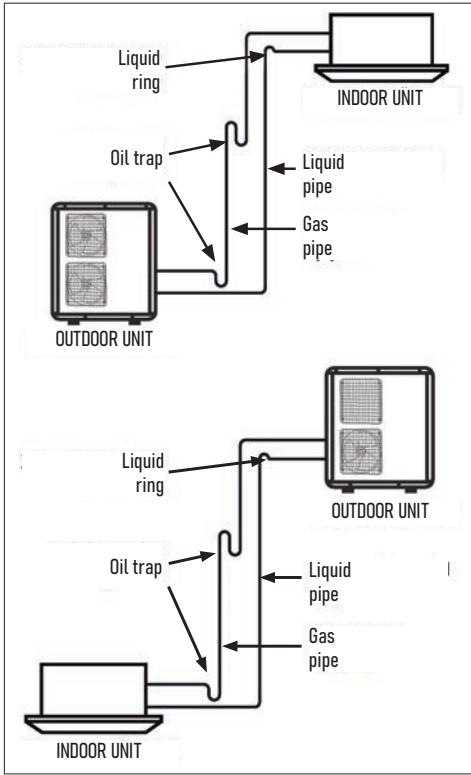


Рис. 11

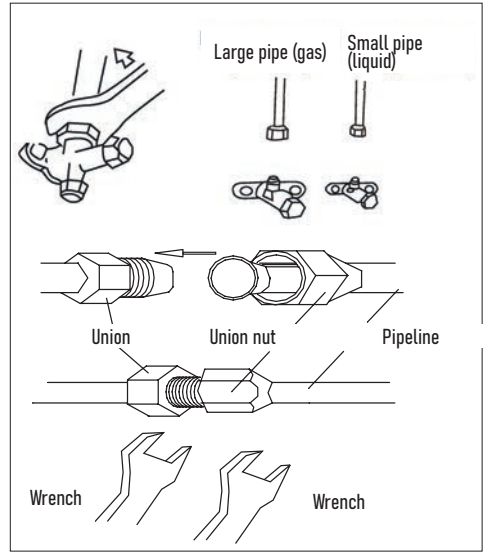


Fig. 12

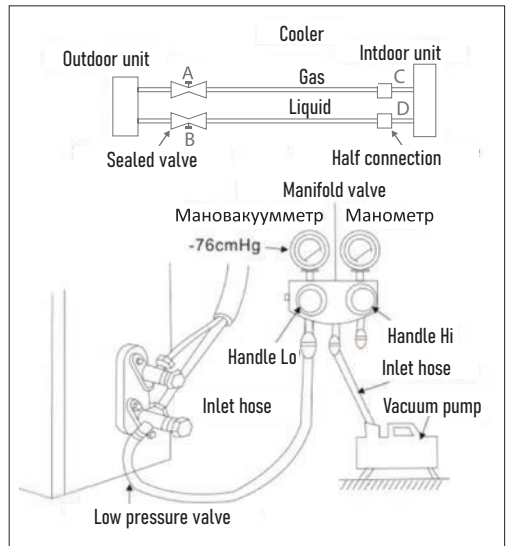


Fig. 13

## 8. SPECIFICATIONS

Index	Unit	Mode / unit	CT-66P36	CT-66P48	CT-66P60
Performance	BTU/h	Cooling / Heating	36000 / 38000	48000 / 55000	60000 / 60000
Performance	W/h	Cooling / Heating	10550 / 11440	14100 / 16200	16200 / 17600
Energy efficiency	EER COP	Cooling / Heating	3.01 3.4	3.01 3.4	3.1 3.4
Nominal power consumption	W/h	Cooling / Heating	3500 / 3360	4670 / 4710	5100 / 5200
Nominal current consumption	A	Cooling / Heating	5.9 / 5.8	9.3 / 8.6	10.5 / 9.6
Power supply voltage	V/Hz/Ph	Indoor / Outdoor	220-240/50/1 380-415/50/3	220-240/50/1 380-415/50/3	220-240/50/1 380-415/50/3
Noise level	dB	Indoor / Outdoor	45 / 60	48 / 60	48 / 60
Air flow rate	m <sup>3</sup> /h	Indoor / Outdoor	1819/1537/1375 / 3800	2350/2150/2000 / 6000	2267/1846/1636 / 7000
Compressor	Type		Rotary	Spiral	Spiral
	Manufacturer		TOSHIBA/GMCC	PANASONIC	PANASONIC
Refrigerant			R410A	R410A	R410A
Refrigerant charge	g		2850	3300	3300
Dimensions	mm (WxHxD)	Indoor / Outdoor	1285x675x235 946x810x410	1650x675x235 900x1170x350	1650x675x235 900x1170x350
Weight	kg	Indoor / Outdoor	29.9 / 73	39 / 90	39 / 99.7
Energy Efficiency Class			B		
Moisture Protection Class	Indoor / Outdoor		IPX0 / IPX4		
Electrical Protection Class			Class I		
Temperature range	°C	Cooling / Heating	-15~43 / -7~24		

## 9. DISPOSAL

Upon expiry of its service life the appliance can be disposed of separately from ordinary domestic waste. You can turn it over to a specialized electric and electronic appliance disposal and recycling centre.

## 8. CERTIFICATE DATA, GUARANTEE

The service life of this item is 10 years since the date of sale to the end user, provided the item will be used in strict accordance with the present manual and the applicable technical standards. Upon expiry of the service life please contact the nearest authorized service centre for suggestions as to further operation of the appliance. The manufacturing date of the appliance is integrated into the serial number (digits 2 and 3 - year, digits 4 and 5 - month of manufacture). Guarantee and post-guarantee maintenance is provided by the General Service Center OOO «Larina-Servis» (Russia, Krasnodar), phone: +7 (861) 991-05-42. The address of the facility authorized with receiving buyer claims, maintenance and repairs is shown on the website <https://centek-air.ru/servis>, otherwise refer to the store or other legal entity, where you have purchased this appliances.

The product is provided with the Certificate of Conformity.

№ EA3C RU C-CN.BE02.B.02248/20 from 14.05.2020 y.



## 11. MANUFACTURER AND IMPORTER INFORMATION

Imported to EAEU by: OOO "Larina-Elektroniks". Address: Russia, 350080 Krasnodar, ul. Demusa, 14. Phone: +7 (861) 2-600-900.

### DEAR VALUED CONSUMER!

The guarantee period for all appliances amounts to 36 months since the date of sale to the end consumer. With this Warranty Card the Manufacturer confirms the proper condition of the appliance and undertakes to repair, free of charge, all defects caused by the Manufacturer's default.

### GUARANTEE MAINTENANCE TERMS

1. The guarantee shall be valid if the following documentation conditions are observed:

- The original Warranty Card shall be filled out correctly and clearly, indicating the of appliance model, serial number and sale date, the stamp of the seller company and signature of its representative shall be available, as well as the stamps on each coupon and the buyer's signature in the Warranty Card.

The Manufacturer reserves the right to reject guarantee maintenance if the buyer fails to provide the abovementioned documents or if the information contained therein is incomplete, illegible or ambiguous.

2. The guarantee shall be valid if the following operation conditions are observed:

- the appliance is used in strict accordance with the present manual;
- the safety rules and requirements are observed.

3. The guarantee does not apply to regular maintenance, cleaning, installation and setup of the appliance at the owner's location.

4. The guarantee does not apply in the following cases:

- mechanical damage;
- normal wear of the appliance;
- non-observance of operation requirements or erroneous actions on the part of the user;
- improper installation or transportation;
- natural disasters (lightning, fire, flood, etc.), as well as any other causes beyond the Manufacturer's or Seller's control;
- ingress of foreign objects, liquids or insects into the inside of the appliance;
- repairs or modifications to the appliance by unauthorized persons;
- use of the appliance for commercial purposes (loads exceeding normal domestic application), connection of the appliance to utility and telecommunication networks incompliant with national technical standards;
- failure of the following accessories, if replacement of these is allowed by design and does not involve disassembly of the appliance:
  - a) remote control units, rechargeable batteries, replaceable batteries (power cells), external power supply units and chargers;
  - b) consumables and accessories (packaging, covers, slings, carry bags, mesh screens, blades, flasks, plates, supports, grilles, spits, hoses, tubes, brushes, nozzles, dust collectors, filters, smell absorbers);
- for battery-powered appliances - operation with inappropriate or depleted batteries;
- for rechargeable battery-powered appliances - any damage caused by improper battery charging and recharging.

5. The present guarantee is provided by the Manufacturer in addition to the consumer rights determined by the applicable legislation and does not limit these rights in any way.

6. The Manufacturer shall not be made liable for possible damage, directly or indirectly inflicted by CENTEK brand products on people, domestic animals, the consumer's or third persons' property if such damage is inflicted as the result of non-observance of appliance installation and operation requirements, deliberate or negligent actions (omission) by the consumer or third persons, as well as of force majeure circumstances.

7. Service centers will only accept appliances in a clean state (there should be no food residues, dust and other contamination on the appliance).

**The Manufacturer reserves the right to change the design and specifications of the appliance without prior notice.**

## РУССКИЙ

### КОДЫ ОШИБОК LED-ИНДИКАЦИЯ ВНУТРЕННЕГО БЛОКА

При неисправности индикаторы отображаются следующим образом:

№ п/п	Описание ошибки	Индикатор OPERATION	Индикатор TIMER	Индикатор DEF./FAN	Индикатор ALARM
1	Датчик температуры T1 обрыв или КЗ	✘	☆	✘	✘
2	Датчик температуры T2 обрыв или КЗ	☆	✘	✘	✘
3	Датчик температуры T3 обрыв или КЗ	✘	✘	☆	✘
4	Ошибка микросхемы памяти на плате	☆	☆	✘	✘
5	Сигнализация уровня воды	✘	✘	✘	☆
6	Обнаружение утечки хладагента	☆	✘	✘	☆
7	Защита от низкого давления	☆	☆	☆	✘
8	Ошибка связи между автоматически поднимающейся панелью и кассетой	☆	✘	☆	☆
9	Неисправна панель автоподъема (для кассет с панелью автоподъема)	✘	☆	☆	☆
10	Панель автоподъема не закрыта (для кассет с панелью автоподъема)	✘	○	☆	☆

○ (вкл.) ✘ (выкл.) ☆ (мигание на 5 Гц)

### LED-ИНДИКАЦИЯ НЕИСПРАВНОСТЕЙ ВНЕШНЕГО БЛОКА (ДЛЯ МОДЕЛЕЙ СТ-66P36, СТ-66P48, СТ-66P60)

Описание ошибки	LED1	LED2	LED3
Ошибка фазировки	Мигает	ВЫКЛ	ВЫКЛ
Обрыв фазы (А,В)	Мигает	ВЫКЛ	ВЫКЛ
Обрыв фазы (С)	ВЫКЛ	ВЫКЛ	ВЫКЛ
Защита по низкому давлению	Мигает	Мигает	ВЫКЛ
Защита от перегрузки по току	ВЫКЛ	ВЫКЛ	Мигает
Обрыв или КЗ датчика температуры конденсатора T3	ВЫКЛ	Мигает	Мигает
Обрыв или КЗ датчиков температуры T4 или T5 или защиты от высокого давления	ВЫКЛ	Мигает	ВЫКЛ
Защита от перегрева компрессора	Мигает	Мигает	Мигает

**Примечание:**

- Если индикаторы LED1, LED2, LED3 медленно мигают – это означает, что система находится в режиме ожидания
- T3: датчик температуры наружного конденсатора
- T4: датчик наружной температуры окружающей среды

ҚАТЕ КОДТАРЫ  
ІШКІ БЛОКТЫҢ LED-ИНДИКАЦИЯСЫ

Ақаулығы кезінде көрсеткіштер келесі түрде бейнеленеді:

№	Қате сипаттамасы	OPERATION индикаторы	TIMER индикаторы	DEF./FAN индикаторы	ALARM индикаторы
1	Температура датчигі T1 үзілуі немесе ҚТ	✘	☆	✘	✘
2	Температура датчигі T2 үзілуі немесе ҚТ	☆	✘	✘	✘
3	Температура датчигі T3 үзілуі немесе ҚТ	✘	✘	☆	✘
4	Тақтадағы жад микросхемасының қатесі	☆	☆	✘	✘
5	Су деңгейінің дабылы	✘	✘	✘	☆
6	Хладагенттің ағып кетуін анықтау	☆	✘	✘	☆
7	Төмен қысымнан қорғау	☆	☆	☆	✘
8	Автоматты түрде көтерілетін панель мен кассета арасындағы байланыс қатесі	☆	✘	☆	☆
9	Авто-көтеру панелі ақаулы (авто-көтеру панелі бар кассеталар үшін)	✘	☆	☆	☆
10	Автоматты көтеру панелі жабылмаған (авто-көтеру панелі бар кассеталар үшін)	✘	○	☆	☆

○ (қосулы) ✘ (өшірулі) ☆ (5 Гц-қа жыпылықтау)

СЫРТҚЫ БЛОК АҚАУЛАРЫНЫҢ LED-ИНДИКАЦИЯСЫ (СТ-66P36, СТ-66P48, СТ-66P60 МОДЕЛЬДЕРІ ҮШІН)

Мазмұны	LED1	LED2	LED3
Фазалау қатесі	жыпылықтайды	ӨШІРУЛІ	ӨШІРУЛІ
Фазаның үзілуі (A, B)	жыпылықтайды	ӨШІРУЛІ	ӨШІРУЛІ
Фазаның үзілуі (C)	ӨШІРУЛІ	ӨШІРУЛІ	ӨШІРУЛІ
Төмен қысым бойынша қорғау	жыпылықтайды	жыпылықтайды	ӨШІРУЛІ
Токтың асқын жүктелуінен қорғау	ӨШІРУЛІ	ӨШІРУЛІ	жыпылықтайды
T3 конденсаторының температура датчигінің үзілуі немесе ҚТ	ӨШІРУЛІ	жыпылықтайды	жыпылықтайды
T4 немесе T5 температура датчиктерінің үзілуі немесе қысқа тұйықталуы немесе жоғары қысымнан қорғау	ӨШІРУЛІ	жыпылықтайды	ӨШІРУЛІ
Компрессордың қызып кетуінен қорғау	жыпылықтайды	жыпылықтайды	жыпылықтайды

Ескерту.

- Егер LED1, LED2, LED3 шамдары баяу жыпылықтаса, бұл жүйенің күту режимінде екенін білдіреді
- T3: сыртқы конденсатор температурасының датчигі
- T4: қоршаған орта сыртқы температурасының датчигі

## КЫРГЫЗЧА

### КЫЗМАТТАР ИЧКИ БЛОКТУ LED - ИНДИКАЦИЯЛОО

Бузук болсо, индикаторлор төмөнкү түрдө көрсөтүлөт:

№ п/п	Катанын көрсөтүлүшү	OPERATION индикатору	TIMER индикатору	DEF./FAN индикатору	ALARM индикатору
1	Температура сенсору T1 кесилүү же кыска туташуусу	✘	☆	✘	✘
2	Температура сенсору T2 кесилүү же кыска туташуусу	☆	✘	✘	✘
3	Температура сенсору T3 кесилүү же кыска туташуусу	✘	✘	☆	✘
4	Тактадагы эс тутум чипинин катасы	☆	☆	✘	✘
5	Суу деңгээлин сигнал менен билдирүү	✘	✘	✘	☆
6	Муздатыч заттын агып кетүүсүн аныктоо	☆	✘	✘	☆
7	Төмөн басымдан коргоо	☆	☆	☆	✘
8	Автоматтык түрдө көтөрүлүүчү панель менен кассетанын ортосундагы байланыш ката	☆	✘	☆	☆
9	Автоматтык түрдө көтөрүлүүчү панель бузулду (автоматтык түрдө көтөрүлүүчү панели бар кассеталар үчүн)	✘	☆	☆	☆
10	Автоматтык түрдө көтөрүлүүчү панель жабылган эмес (автоматтык түрдө көтөрүлүүчү панели бар кассеталар үчүн)	✘	○	☆	☆
○ (күйүк) ✘ (өчүк) ☆ (5 Гц жыштыкта ирмөө)					

### ТЫШКЫ БЛОКТУН БУЗУЛУУЛАРЫН LED - ИНДИКАЦИЯЛОО (СТ-66P36, СТ-66P48, СТ-66P60 МОДЕЛДЕРҮЧҮН)

Көйгөй	LED1	LED2	LED3
Фазалык ката	Ирмеп жатат	ӨЧҮК	ӨЧҮК
Фаза кесилүү (А, В)	Ирмеп жатат	ӨЧҮК	ӨЧҮК
Фаза кесилүү (С)	ӨЧҮК	ӨЧҮК	ӨЧҮК
Төмөн басым боюнча коргоо	Ирмеп жатат	Ирмеп жатат	ӨЧҮК
Ток боюнча ашыкча жүктөрдөн коргоо	ӨЧҮК	ӨЧҮК	Ирмеп жатат
T3 конденсатордун температура сенсорунун үзүлүүсү же кыска туташуусу	ӨЧҮК	Ирмеп жатат	Ирмеп жатат
T4 же T5 тердин температура сенсорлордун үзүлүүсү же кыска туташуусу же жогору басымдан коргоо	ӨЧҮК	Ирмеп жатат	ӨЧҮК
Компрессорду ашыкча ысып кетүүдөн коргоо	Ирмеп жатат	Ирмеп жатат	Ирмеп жатат

#### Эскертүү:

- Эгерде LED1, LED2, LED3 индикаторлор жай ирмеп жатса, бул тутумдун күтүү режиминде турганын билдирет
- T3: тышкы конденсатордун температура сенсору
- T4: сырттагы айлана-чөйрөнүн температурасынын сенсору

## УКРАЇНСЬКИЙ

### КОДИ ПОМИЛОК LED-ІНДИКАЦІЯ ВНУТРІШНЬОГО БЛОКА

При несправності індикатори відображаються наступним чином:

№	Опис помилки	Індикатор OPERATION	Індикатор TIMER	Індикатор DEF./FAN	Індикатор ALARM
1	Датчик температури T1 обрив або КЗ	✘	☆	✘	✘
2	Датчик температури T2 обрив або КЗ	☆	✘	✘	✘
3	Датчик температури T3 обрив або КЗ	✘	✘	☆	✘
4	Помилка мікросхеми пам'яті на платі	☆	☆	✘	✘
5	Сигналізація рівня води	✘	✘	✘	☆
6	Виявлення витoku холодоагенту	☆	✘	✘	☆
7	Захист від низького тиску	☆	☆	☆	✘
8	Помилка зв'язку між автоматично підіймною панеллю і касетою	☆	✘	☆	☆
9	Несправна панель автопідйому (для касет із панеллю автопідйому)	✘	☆	☆	☆
10	Панель автопідйому не закрита (для касет із панеллю автопідйому)	✘	○	☆	☆

○ (вкл.) ✘ (викл.) ☆ (миготіння на 5 Гц)

### LED-ІНДИКАЦІЯ НЕСПРАВНОСТЕЙ ЗОВНІШНЬОГО БЛОКА (ДЛЯ МОДЕЛЕЙ СТ-66P36, СТ-66P48, СТ-66P60)

Зміст	LED1	LED2	LED3
Помилка фазування	Мигає	ВИКЛ.	ВИКЛ.
Обрив фази (A,B)	Мигає	ВИКЛ.	ВИКЛ.
Обрив фази (C)	ВИКЛ.	ВИКЛ.	ВИКЛ.
Захист за низьким тиском	Мигає	Мигає	ВИКЛ.
Захист від перевантаження за струмом	ВИКЛ.	ВИКЛ.	Мигає
Обрив або КЗ датчика температури конденсатора T3	ВИКЛ.	Мигає	Мигає
Обрив або КЗ датчиків температури T4 або T5 або захисту від високого тиску	ВИКЛ.	Мигає	ВИКЛ.
Захист від перегріву компресора	Мигає	Мигає	Мигає

**Примітка:**

- Якщо індикатори LED1-LED3 повільно мигають, це означає, що система знаходиться в режимі очікування
- T3: датчик температури зовнішнього конденсатора
- T4: датчик зовнішньої температури навколишнього середовища



ՀԱՅԵՐԵՆ

ՍԻՍԼ ԿՈՂԵՐ  
ՆԵՐՔԻՆ ԲԼՈՎԻ LED-ՑՈՒՑՈՒՄ

Անսարքության դեպքում ցուցանիշները ցուցադրվում են հետևյալ կերպ՝

№	Միայնի նկարագրություն	Ինդիկատոր OPERATION	Ի ն դ ի կ ւ ատ ո ռ TIMER	Ինդիկատոր DEF./FAN	Ի ն դ ի կ ւ ատ ո ռ ALARM
1	Ջերմաստիճանի տվիչ T1 ընդհատում կամ կարճ միացում ԿՄ	✘	☆	✘	✘
2	Ջերմաստիճանի տվիչ T2 ընդհատում կամ ԿՄ	☆	✘	✘	✘
3	Ջերմաստիճանի տվիչ T3 ընդհատում կամ ԿՄ	✘	✘	☆	✘
4	Հիշողության պատայի միկրոսխեմայի սխալ	☆	☆	✘	✘
5	Ջրի մակարդակի ազրանշանում	✘	✘	✘	☆
6	Սառնագեղձի արտահոսքի հայտնաբերում	☆	✘	✘	☆
7	Ցածր ճնշման պաշտպանություն	☆	☆	☆	✘
8	Ավտոմատ բարձրացնող վահանակի և ձայներիզների միջև հաղորդակցման սխալ	☆	✘	☆	☆
9	Ավտոմատ բարձրացման վահանակն անսարք է (ավտոբարձրացման վահանակով ձայներիզների համար)	✘	☆	☆	☆
10	Ավտոմատ բարձրացնող վահանակը փակված է (ավտոբարձրացնող վահանակով ձայներիզների համար)	✘	○	☆	☆
○ (միացն.) ✘ (անջ.) ☆ (թարթում է 5 Հց)					

ԱՐՏԱՔԻՆ ԲԼՈՎԻ ԱՆՍԱՐՔՈՒԹՅՈՒՆՆԵՐԻ LED-ՑՈՒՑՈՒՄ (CT-66P36, CT-66P48, CT-66P60 ՍՈՂԵԼՆԵՐԻ ՀԱՄԱՐ)

Բովանդակություն	LED1	LED2	LED3
Փուլավորման սխալ	Թարթում է	ԱՆՋ.	ԱՆՋ.
(A, B) փուլերի ընդհատում	Թարթում է	ԱՆՋ.	ԱՆՋ.
(C) փուլի ընդհատում	ԱՆՋ.	ԱՆՋ.	ԱՆՋ.
Ցածր ճնշման պաշտպանություն	Թարթում է	Թարթում է	ԱՆՋ.
Հոսանքի ծանրաբեռնվածության պաշտպանություն	ԱՆՋ.	ԱՆՋ.	Թարթում է
T3 կոնդենսատորի տվիչի ընդհատում կամ ԿՄ	ԱՆՋ.	Թարթում է	Թարթում է
T4 կամ T5 կոնդենսատորի տվիչի ընդհատում կամ ԿՄ կամ բարձր ճնշման պաշտպանություն	ԱՆՋ.	Թարթում է	ԱՆՋ.
Կոմպլետի գերտաքացումից պաշտպանություն	Թարթում է	Թարթում է	Թարթում է

Նշում՝

- Եթե LED1, LED2, LED3 ցուցիչները դանդաղ են թարթում, դա նշանակում է, որ համակարգը գտնվում է սպասման ռեժիմում
- T3՝ արտաքին կոնդենսատորի ջերմաստիճանի տվիչ
- T4՝ շրջակա միջավայրի արտաքին ջերմաստիճանի տվիչ

## ENGLISH

### ERROR CODES INDOOR UNIT LED INDICATION

In case of malfunction, the indicators are displayed as follows:

No.	Malfunction	OPERATION lamp	TIMER lamp	DEF./FAN lamp	ALARM lamp
1	T1 temperature sensor open or short circuit	✘	☆	✘	✘
2	T2 temperature sensor open or short circuit	☆	✘	✘	✘
3	T3 temperature sensor open or short circuit	✘	✘	☆	✘
4	Indoor EEPROM malfunction	☆	☆	✘	✘
5	Water level alarm	✘	✘	✘	☆
6	Refrigerant leakage detection	☆	✘	✘	☆
7	Low pressure protection	☆	☆	☆	✘
8	Communication error between auto-lifting panel and slim cassette	☆	✘	☆	☆
9	Auto-lifting panel is faulty (for slim cassettes with an auto-lifting panel)	✘	☆	☆	☆
10	Auto-lifting panel is not closed (for slim cassettes with an auto-lifting panel)	✘	○	☆	☆
○ (ON) ✘ (OFF) ☆ (flash at 5 Hz)					

### LED INDICATION OF EXTERNAL UNIT MALFUNCTIONS (FOR MODELS CT-66P36, CT-66P48, CT-66P60)

Malfunction	LED1	LED2	LED3
Phase sequence	Flash	Off	Off
Lack of phase(A, B)	Flash	Off	Off
Lack of phase(C)	Off	Off	Off
Low pressure protection	Flash	Flash	Off
Overload of current	Off	Off	Flash
T3 temperature sensor open or short circuit	Off	Flash	Flash
Temperature sensor open or short circuit of T4 or T5 or high pressure protection	Off	Flash	Off
High temperature protection of condenser	Flash	Flash	Flash

**Note:**

- If the LED1, LED2, LED3 are flashing slowly, means the system is stand-by
- T3: outdoor condenser temperature sensor
- T4: outdoor ambient temperature sensor



ИЗДЕЛИЕ / БҶҲЫМ / ПРОДУКТ /  
ВИРІБ / ԱՊՐԱՆԱԶ / PRODUCT

МОДЕЛЬ / МОДЕЛ / ҮЛГҮ /  
МОДЕЛЬ / ՄՈՂԻԸ / MODEL

СЕРИЙНЫЙ НОМЕР / СЕРИЯЛЬԿ НՈՄՐԻ /  
СЕРИЯЛЬԿ ՏԱՆԻ / СЕРИЙНИЙ НОМЕР /  
ՍԵՐԻԱ / SERIAL NUMBER

Данные отрывные купоны заполняются представителем сервисного центра / Օսյ շարժվառնէ կտուճարճը Բրնննն շարժվառնէ կտուճարճը Բրնննն շարժվառնէ կտուճարճը / Եստ շարժվառնէ Գաղափարճը Էկստ Գաղափարճը Էկստ Գաղափարճը / Եստ շարժվառնէ Գաղափարճը Էկստ Գաղափարճը Էկստ Գաղափարճը / Եստ շարժվառնէ Գաղափարճը Էկստ Գաղափարճը Էկստ Գաղափարճը / These tear-off coupons shall be filled in by the representative of the service centre

М. П.

ИЗДЕЛИЕ / БҶҲЫМ / ПРОДУКТ /  
ВИРІБ / ԱՊՐԱՆԱԶ / PRODUCT

МОДЕЛЬ / МОДЕЛ / ҮЛГҮ /  
МОДЕЛЬ / ՄՈՂԻԸ / MODEL

СЕРИЙНЫЙ НОМЕР / СЕРИЯЛЬԿ НՈՄՐԻ /  
СЕРИЯЛЬԿ ՏԱՆԻ / СЕРИЙНИЙ НОМЕР /  
ՍԵՐԻԱ / SERIAL NUMBER

Данные отрывные купоны заполняются представителем сервисного центра / Օսյ շարժվառնէ կտուճարճը Բրնննն շարժվառնէ կտուճարճը Բրնննն շարժվառնէ կտուճարճը / Եստ շարժվառնէ Գաղափարճը Էկստ Գաղափարճը Էկստ Գաղափարճը / Եստ շարժվառնէ Գաղափարճը Էկստ Գաղափարճը Էկստ Գաղափարճը / Եստ շարժվառնէ Գաղափարճը Էկստ Գաղափարճը Էկստ Գաղափարճը / These tear-off coupons shall be filled in by the representative of the service centre

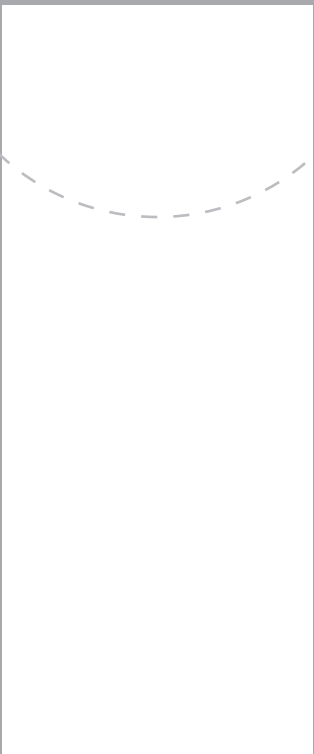
М. П.

ВИД РЕМОНТА / ЖӨНДӨВ ТҮРҮ / РЕМОНТТИҢ ТҮРҮ / ВИД РЕМОНТУ / ҒЫРУАТТАРҚАУАТ СҮБҮСҮСІ /  
TYPE OF REPAIRS

ДАТА ПОСТУПЛЕНИЯ / ЖӨНДӨГЕ ТҮСКЕН КҮНІ / АДУУ КҮНҮ /  
ДАТА НАДХОДЖЕНИЯ / ԸՎԻՆԻՆՎԵԼԻՒ ՍՏՍՍԻՈՒՄԻ /  
DATE OF RECEIPT

ДАТА ВЫДАЧИ / БЕРІЛГЕН КҮНІ / БЕРІЛГЕН КҮНҮ / ДАТА ВИДАЧІ /  
ՅՈՂԱՐԿՎԱԾՄԱՍ ՍՏՍՍԻՈՒՄԻ / DATE OF RETURN

M. П.



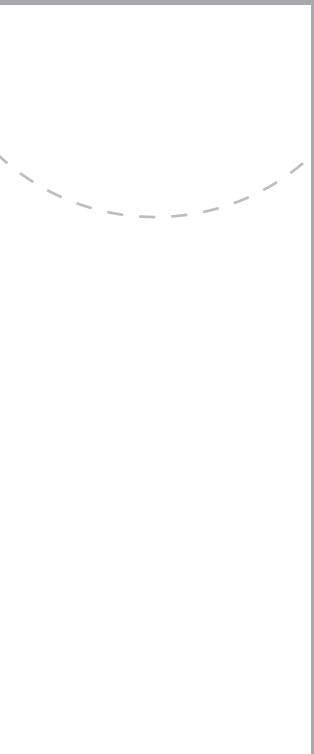
Данное описание услуги является представлением (сервисного центра) / Осы жапырмаканы кыргыздарга бөлмөкө жөндөү жүргүзгөн саясат органынын өкүлү тарабында / Бир жерлерден алыңдарду өкүлү тарапын тейлөө борбору / Дани ёлдрөөнү кыркыкы заловноксыя прудавеннок сервисного центра, цю проредитурь ремонт борбору / Հանրայն կողմիցըրը րոսըղում Ե աղըրմըըը քըրաաղըրըրըրը քըրաաղըրըրըրը քըրաաղըրըրըրը քըրաաղըրըրըրը քըրաաղըրըրըրը / These bear-of captions shall be filed in by the representative of the service centre

ВИД РЕМОНТА / ЖӨНДӨВ ТҮРҮ / РЕМОНТТИҢ ТҮРҮ / ВИД РЕМОНТУ / ҒЫРУАТТАРҚАУАТ СҮБҮСҮСІ /  
TYPE OF REPAIRS

ДАТА ПОСТУПЛЕНИЯ / ЖӨНДӨГЕ ТҮСКЕН КҮНІ / АДУУ КҮНҮ /  
ДАТА НАДХОДЖЕНИЯ / ԸՎԻՆԻՆՎԵԼԻՒ ՍՏՍՍԻՈՒՄԻ /  
DATE OF RECEIPT

ДАТА ВЫДАЧИ / БЕРІЛГЕН КҮНІ / БЕРІЛГЕН КҮНҮ / ДАТА ВИДАЧІ /  
ՅՈՂԱՐԿՎԱԾՄԱՍ ՍՏՍՍԻՈՒՄԻ / DATE OF RETURN

M. П.



Данное описание услуги является представлением (сервисного центра) / Осы жапырмаканы кыргыздарга бөлмөкө жөндөү жүргүзгөн саясат органынын өкүлү тарабында / Бир жерлерден алыңдарду өкүлү тарапын тейлөө борбору / Дани ёлдрөөнү кыркыкы заловноксыя прудавеннок сервисного центра, цю проредитурь ремонт борбору / Հանրայն կողմիցըրը րոսըղում Ե աղըրմըըը քըրաաղըրըրը քըրաաղըրըրը քըրաաղըրըրը քըրաաղըրըրը քըրաաղըրըրը քըրաաղըրըրը քըրաաղըրըրը քըրաաղըրըրը քըրաաղըրըրը / These bear-of captions shall be filed in by the representative of the service centre







**CENTEK**<sup>®</sup>*air*