

# CEN TEK *Air*



## РУКОВОДСТВО ПОЛЬЗОВАТЕЛЯ

---

КОНДИЦИОНЕРЫ КАНАЛЬНЫЕ ВЫСОКОНАПОРНЫЕ  
**CT-66D48 HIGH | CT-66D60 HIGH**

# **РУКОВОДСТВО ПОЛЬЗОВАТЕЛЯ**

Кондиционер канальный  
высоконапорный



[WWW.CENTEK-AIR.RU](http://WWW.CENTEK-AIR.RU)

# Уважаемый покупатель!

**Поздравляем Вас с приобретением  
системы кондиционирования воздуха TM CENTEK!**

## СОДЕРЖАНИЕ

1. Меры безопасности.....	3
2. Комплектность.....	4
3. Описание прибора.....	4
4. Управление прибором.....	5
5. Техническое обслуживание и уход за прибором.....	11
6. Возможные неисправности и методы их устранения.....	12
7. Монтаж сплит–системы.....	13
8. Коды неисправностей.....	21
9. Технические характеристики.....	22
10. Защита окружающей среды, утилизация прибора.....	22
11. Информация о сертификации, гарантийные обязательства.....	23
12. Информация о производителе, импортере.....	23

Пожалуйста, перед началом эксплуатации внимательно изучите данную инструкцию, которая содержит важную информацию о правильной и безопасной эксплуатации прибора.

Позаботьтесь о сохранности данной инструкции.

Изготовитель не несет ответственности в случае использования прибора не по прямому назначению и при несоблюдении правил и условий, указанных в настоящей инструкции, а также в случае попыток неквалифицированного ремонта прибора.

Систему кондиционирования воздуха типа сплит (далее – сплит–система) должны монтировать только квалифицированные специалисты.

**Пожалуйста, не пытайтесь произвести монтаж самостоятельно.  
Неквалифицированный монтаж может привести  
к неправильной работе прибора или выходу его из строя!**

## 1. МЕРЫ БЕЗОПАСНОСТИ

Приобретенный Вами прибор соответствует всем официальным стандартам безопасности, применимым к системам кондиционирования воздуха в Российской Федерации.

Во избежание возникновения ситуаций, опасных для жизни и здоровья, а также преждевременного выхода прибора из строя необходимо строго соблюдать перечисленные ниже условия:

- Используйте соответствующий источник питания согласно информации, указанной в паспортных данных, в противном случае могут произойти серьезные сбои в работе прибора или может возникнуть пожар
- Ваша сеть электропитания обязательно должна иметь заземление
- Не допускайте загрязнение вилки электропитания. Всегда плотно вставляйте вилку в розетку электросети. По причине загрязненной или неплотно вставленной вилки может произойти возгорание или поражение электротоком
- Если Вы длительное время не используете прибор, в целях безопасности выньте вилку из розетки
- Во время работы прибора не пытайтесь отключить его, используя автоматический выключатель или вытаскивая вилку из розетки — в результате искры может возникнуть пожар
- Вилка электропитания должна быть плотно вставлена в розетку. В противном случае это может привести к поражению электрическим током, перегреву и даже возгоранию
- Не спутывайте, не сжимайте и не тяните за сетевой шнур — это может привести к его повреждению. Неисправный сетевой шнур может привести к поражению электрическим током или к пожару
- Не используйте удлинители и не включайте прибор в розетку, в которую включены другие потребители электроэнергии
- При возникновении неполадок сначала отключите прибор при помощи пульта дистанционного управления (ПДУ), а затем отключите его от электросети
- Не трогайте поворачивающиеся лопасти. Они могут зажать Ваш палец, а также это может привести к повреждению деталей прибора
- Не прикасайтесь к кнопкам на внутреннем блоке прибора влажными руками

- Никогда не вставляйте палки и другие посторонние предметы в отверстия на корпусе прибора во время его работы — это может привести к травме и выходу прибора из строя
- Не устанавливайте никакие предметы (особенно сосуды с водой либо другими жидкостями) на наружный или внутренний блок прибора
- Не промывайте прибор водой — это может привести к поражению электротоком
- При одновременной работе прибора и приборов с открытым пламенем (газовая плита и т.п.) следует часто проветривать помещение. Недостаточное проветривание может привести к нехватке кислорода
- Не допускается попадание потока воздуха на газовые горелки и плиты
- Никогда не допускайте детей к работе с прибором

### ОСТОРОЖНО!

- Не устанавливайте прибор под прямыми солнечными лучами.
- Не блокируйте входное или выходное воздушные отверстия — это снизит охлаждающую или нагревающую способности и может привести к выходу прибора из строя.
- Длительное пребывание под потоком холодного воздуха приведет к ухудшению Вашего физического состояния и вызовет проблемы со здоровьем.
- После использования прибора проветрите помещение.
- Во время работы прибора закройте окна и двери, иначе охлаждающая и нагревающая способности будут снижены.
- Данный прибор запрещается устанавливать в помещениях с повышенной влажностью, а также в местах выделения паров агрессивных химических веществ!
- При повреждении сетевого шнура или иного другого узла прибора немедленно отключите его от электрической сети. При повреждении шнура питания его замену во избежание опасности должен производить изготовитель, сервисная служба или аналогичный квалифицированный персонал. В случае неквалифицированного

вмешательства в устройство прибора или несоблюдении перечисленных в данном руководстве правил эксплуатации прибора гарантия аннулируется.

- Прибор не предназначен для использования лицами (включая детей) с пониженными физическими, чувственными или умственными способностями или при отсутствии у них жизненного опыта или знаний, если они не находятся под контролем или не проинструктированы об использовании прибора лицом, ответственным за их безопасность. Дети должны находиться под контролем для недопущения игры с прибором.
- Особые условия по перевозке (транспортировке), реализации сплит-систем: транспортировать наружные блоки кондиционеров необходимо ТОЛЬКО в вертикальном положении, внутренние блоки могут быть размещены при перевозке как горизонтально, так и вертикально. Неправильная перевозка может грозить прибору заломом трубок, а также перетеканием компрессорного масла по магистрали фреонконтура. Все эти факторы

провоцируют некорректную работу оборудования и его преждевременный выход из строя. Если внешний блок сплит-системы все-таки транспортировался в горизонтальном положении (но ни в коем случае не вверх дном!), его необходимо перед установкой на несколько часов разместить вертикально, не вынимая из заводской упаковки.

### ВНИМАНИЕ!

Данная система кондиционирования воздуха может использоваться в бытовых общественных и административно-бытовых помещениях!

### ВНИМАНИЕ!

При возникновении чрезвычайной ситуации в работе прибора (запах гари, посторонний шум и т.п.) немедленно отключите его от электросети.

### ВНИМАНИЕ!

Риск поражения электротоком! Никогда не пытайтесь произвести самостоятельный ремонт прибора – это может привести к поражению электротоком.

## 2. КОМПЛЕКТНОСТЬ

- Кондиционер канальный:  
наружный блок – 1 шт.  
внутренний блок – 1 шт.  
панель – 1 шт.
- Проводной контроллер – 1 шт.
- Кабель связи – 2 шт.
- Винт – 2 шт.
- Накладная гайка – 2 шт.
- Руководство пользователя – 1 шт.

## 3. ОПИСАНИЕ ПРИБОРА

### УСТРОЙСТВО СПЛИТ-СИСТЕМЫ

#### Внутренний блок

1. Воздушные фильтры
2. Проводной контроллер
3. Трубопровод
4. Дренажный шланг

#### Наружный блок

5. Отсечный клапан
6. Решетки выходных воздушных отверстий

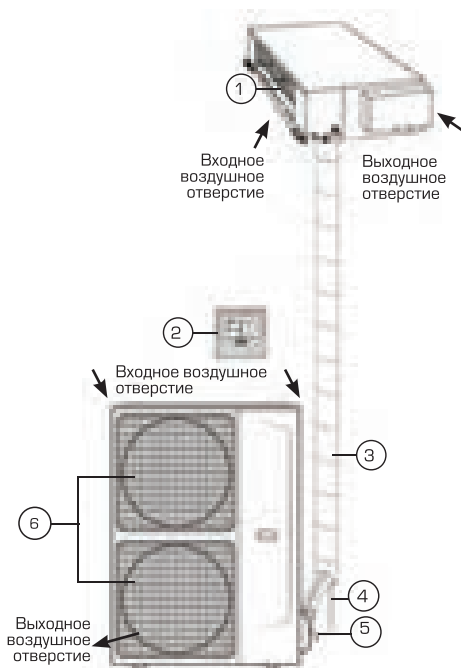

## ПАНЕЛЬ ПРОВОДНОГО КОНТРОЛЛЕРА

### Характеристики:

- Источник питания: напряжение постоянного тока 12В
- Диапазон рабочих температур:  $[-10 \sim +70]$  °C
- Диапазон рабочей влажности: RH20 ~ 90%
- Кнопка: сенсорная кнопка
- Размеры (ШxВxД): 120x120x20 мм

### Основные функции:

- 8-кнопочный сенсорный ввод
- Функция звукового оповещения
- ЖК + белая подсветка
- Отображение кодов неисправности
- Датчик температуры
- Приемник сигнала ПДУ (опционально)

Представленное изображение относится к стандартному пульту дистанционного управления, на нем изображены все функциональные кнопки. Они могут отличаться от функциональных кнопок Вашего пульта дистанционного управления (в зависимости от модели).

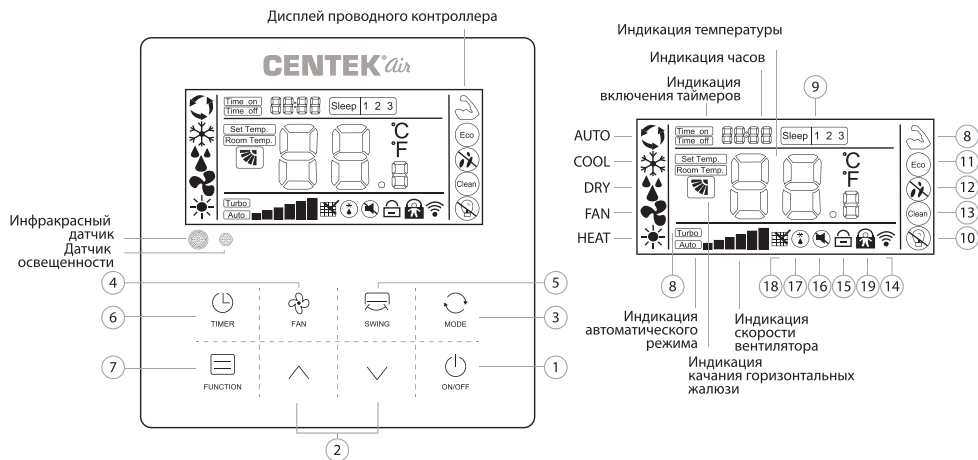

## 4. УПРАВЛЕНИЕ ПРИБОРОМ

1. Кнопка ON/OFF (⏻) («Включения/Выключения»)

- Нажмите на кнопку «Включение/Выключение»
- Когда кондиционер находится в режиме ожидания, нажатие на кнопку включает кондиционер
- Когда кондиционер находится в режиме ожидания, проводной контроллер отображает температуру внутри помещения (комнатная температура), остальное содержимое не отображается

2. Кнопки изменения значений  $\wedge/\vee$

- Когда кондиционер работает, каждое нажатие на кнопку увеличивает/уменьшает значение целевой темпе-

ратуры на 1 °C, в диапазоне от +16 до +32 °C в режимах COOL («Охлаждение»), DRY («Осушение»), HEAT («Обогрев»)

Заданное значение целевой температуры отображается на дисплее пульта.

### Примечание

В режимах AUTO («Автоматический») и FAN («Вентиляция») установка целевой температуры не доступна.

**Внимание! Кондиционер не дает притока свежего воздуха!**

- В режиме выбора функций нажатия на кнопки позволяют выбрать необходимую функцию
- В режиме установки таймера, нажатия на кнопки позволяют установить требуемое значение таймера

- В режиме установки часов нажатие на кнопки позволяют установить значения часов

### 3. Кнопка выбора режима работы MODE

- Когда устройство работает, нажатие на кнопку переключает режимы работы кондиционера в следующем порядке: AUTO («Автоматический») – COOL («Охлаждение») – DRY («Осушение») – FAN («Вентиляция») – HEAT («Обогрев»)

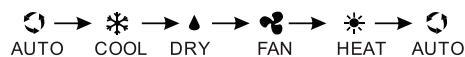

Заданный режим работы отображается на дисплее пульта.

Начальная заданная температура для каждого режима составляет 24 °С, и в режиме FAN нет настройки температуры и автоматического ветра.

#### Примечание

В автоматическом режиме кондиционер в зависимости от температуры воздуха в помещении автоматически выбирает режим охлаждения или обогрева, создавая комфортные условия для пользователя. Целевая температура не отображается на дисплее пульта управления, и ее изменение невозможно

### 4. Кнопка выбора скорости работы вентилятора FAN

- Когда кондиционер работает, нажатие на кнопку переключает скорость работы вентилятора внутреннего блока кондиционера: AUTO («Автоматическая») – LOW («Низкая») – MID («Средняя») – HIGH («Высокая»)



Заданная скорость работы вентилятора отображается на дисплее пульта

#### Примечание

Скорость вентилятора режиме AUTO («Автоматический») зависит от разницы между заданной целевой температуры

и температуры окружающего воздуха. В режиме FAN («Вентиляция») установка скорости работы вентилятора AUTO («Автоматическая») не доступна

### 5. Кнопка включения качания горизонтальных жалюзи SWING

- Когда кондиционер работает, нажатие на кнопку активирует качание горизонтальных жалюзи, изменяющих направление выходящего воздуха по вертикали
- Дождитесь, когда жалюзи займет необходимое положение и повторно нажмите на кнопку, чтобы остановить качание



#### Примечание



Для предотвращения образования на жалюзи конденсата не допускайте длительного направления воздушного потока вниз в режимах охлаждения и осушения.

Во избежание поломки жалюзи не регулируйте их положение вручную.

### 6. Кнопка включения и настройки таймеров TIMER

- Когда кондиционер работает, нажатие на кнопку активирует таймер включения кондиционера
- Настройка таймера выключения кондиционера



Когда кондиционер работает, нажатие на кнопку активирует таймер выключения кондиционера. При активации таймера выключения на дисплее отображается **Time off** и мигающее значение таймера

Нажимая на кнопки  , установите желаемое значение таймера выключения кондиционера. Каждое нажатие увеличивает или уменьшает значение таймера на 0,5 часа (30 минут), по достижении значения таймера более 10 часов каждое нажатие этих кнопок увеличивает или

уменьшает значение таймера на 1 час. Диапазон установки значения таймера – от 0,5 часа (30 минут) до 24 часов

После установки значения таймера повторно нажмите на кнопку для подтверждения установленного значения таймера выключения, установленное значение таймера перестанет мигать. Через установленное время кондиционер автоматически выключится





- Настройка таймера включения кондиционера:

Когда кондиционер находится в режиме ожидания, нажатие на кнопку активирует таймер включения кондиционера. При активации таймера включения на дисплее отображается  и мигающее значение таймера. Нажимая на кнопки  , установите желаемое значение таймера включения кондиционера. Каждое нажатие увеличивает или уменьшает значение таймера на 0,5 часа (30 минут), по достижении значения таймера более 10 часов каждое нажатие этих кнопок увеличивает или уменьшает значение таймера на 1 час. Диапазон установки значения таймера – от 0,5 часа (30 минут) до 24 часов

После установки значения таймера повторно нажмите на кнопку для подтверждения установленного значения таймера включения, установленное значение таймера перестанет мигать. Через установленное время кондиционер автоматически включится





- После установки и подтверждения значения таймера включения существует возможность выбора настроек кондиционера после его автоматического включения: режим работы, скорость работы вентилятора, качество жалюзи и значение целевой температуры

Если в течение 10 секунд не выполняются никаких действий, дисплей автоматически переключится в режим ожидания. Через установленное время кондиционер автоматически включится с выбранными настройками

- Настройка часов. Нажмите на кнопку и удерживайте в течение 5 секунд, индикатор часов начнет мигать. Для настройки необходимого времени нажимайте кнопки  . Однократное нажатие на клавиши   изменяет показания на 1 минуту, удержание клавиши изменяет показания на 1 минуту раз в секунду, через две секунды – на 10 минут в секунду, через пять секунд – на 10 минут в секунду. Для подтверждения установленного времени повторно нажмите кнопку

## 7. Кнопка режима выбора функций



Нажатие на кнопку активирует режим выбора функций:

- Нажимая на кнопки  , выберите требуемую функцию, при мигании соответствующего символа повторно нажмите кнопку режима выбора функций, выбранная функция активируется. На рабочем дисплее пульта управления отобразится соответствующий символ
- Для выключения активированной функции, нажимая на кнопки  , выберите требуемую функцию, при мигании соответствующего символа повторно нажмите кнопку режима выбора функций, выбранная функция выключится. На рабочем дисплее пульта управления исчезнет соответствующий символ
- Если в течение 10 секунд не выполняются никаких действий, режим выбора функций автоматически выключится, дисплей автоматически переключится в обычный режим



## 8. Функция TURBO

Активация данной функции включает интенсивный режим работы кондиционера в режимах COOL («Охлаждение») и HEAT («Обогрев»). Вентилятор внутреннего блока кондиционера вращается на максимальной скорости, обеспечивая максимально быстрое охлаждение или обогрев помещения, для скорейшего достижения установленной целевой температуры.

Когда кондиционер работает в режимах COOL («Охлаждение») или HEAT («Обогрев»), нажмите на кнопку режима выбора функций. Нажимая на кнопки , выберите символ данной функции, соответствующий значок  начнет мигать. Повторно нажмите кнопку режима выбора функций, выбранная функция активируется. На дисплее пульта управления отобразятся соответствующие символы.

## 9. Функция SLEEP

Активация данной функции включает режим низкой скорости работы вентилятора внутреннего блока кондиционера, при этом внутренний блок будет работать в соответствии с заданной температурной кривой сна, что создает комфортные условия сна и улучшает качество сна.

Когда кондиционер работает в режимах COOL («Охлаждение») или HEAT («Обогрев»), нажмите на кнопку режима выбора функций. Нажимая на кнопки , выберите символ данной функции, соответствующий символ должен мигать. Повторно нажмите кнопку режима выбора функций, выбранная функция активируется. На дисплее пульта управления отобразится соответствующий символ.

## 10. Функция Light Sensation

Активация данной функции включает автоматическое включение низкой скорости работы вентилятора внутреннего блока кондиционера по сигналу встроенного в пульт датчика освещенности,

который включает низкую скорость работы вентилятора внутреннего блока кондиционера после 20 минут отсутствия освещенности и возвращает ранее установленную скорость работы вентилятора после 20 минут наличия освещенности.

Когда кондиционер работает в режимах COOL («Охлаждение») или HEAT («Обогрев»), нажмите на кнопку режима выбора функций. Нажимая на кнопки, выберите символ данной функции, соответствующий символ должен мигать.

Повторно нажмите кнопку режима выбора функций, выбранная функция активируется. На дисплее пульта управления отобразится соответствующий символ.

## 11. Функция ECO (опционально)

Активация данной функции включает экономичный режим, автоматическое включение и выключение компрессора при более высокой температуре испарителя, то есть устройство работает реже и создает большие паузы между включениями.

Когда кондиционер находится в режиме ожидания, нажмите на кнопку режима выбора функций. Нажимая на кнопки , выберите символ данной функции, соответствующий символ должен мигать.

Повторно нажмите кнопку режима выбора функций, выбранная функция активируется. На дисплее пульта управления отобразится соответствующий символ.

## 12. Функция MILDEW-PROOF (опционально)

Активация данной функции включает режим защиты от плесени, после выключения кондиционер автоматически высушивает влагу в испарителе внутреннего блока, чтобы избежать образование плесени.



Когда кондиционер работает в режимах COOL («Охлаждение») или DRY («Осушение»), нажмите на кнопку режима выбора функций. Нажимая на кнопки , вы-

берите символ данной функции, соответствующий символ должен мигать.

Повторно нажмите кнопку режима выбора функций, выбранная функция активируется. На дисплее пульта управления отобразится соответствующий символ.

### 13. Функция CLEAN (опционально)

Активация данной функции включает режим очистки, кондиционер может очищать испаритель автоматически, что не только сохраняет воздух свежим, но и снижает эффект охлаждения.

Когда кондиционер находится в режиме ожидания, нажмите на кнопку режима выбора функций. Нажимая на кнопки   , выберите символ данной функции, соответствующий символ должен мигать.

Повторно нажмите кнопку режима выбора функций, выбранная функция активируется. На дисплее пульта управления отобразится соответствующий символ.

### 14. Функция WI-FI (опционально)

Если устройство оборудовано функциональным модулем WI-FI, значок  горит. Если устройство не оснащено функциональным модулем, значок не отображается.

### 15. Функция SHIELDING (опционально)

Когда устройство заблокировано централизованным управлением, на проводном контроллере будет отображаться .

### 16. Функция MUTE (опционально)

Когда кондиционер находится в бесшумном режиме, отображается значок , при обычном режиме значок не отображается.

**Примечание.** Устройство без функции MUTE может также устанавливать бесшумный режим с помощью проводного контроллера, что отображается как слабый напор.

### 17. Функция OIL RETURN/DEFROST (опционально)

Активация данной функции включает режим возврата масла/разморозки, запускается строго по сигналу датчиков в компрессоре.

Разморозка включается в момент включения кондиционера на тепло. Некоторое время кондиционер (без включения внутреннего блока) работает на охлаждение, разогревая теплообменник наружного блока. Через несколько минут включается на обогрев.



Функция оттайки может периодически отключать внутренний блок при продолжительной работе кондиционера на обогрев. То есть кондиционер, работая на обогрев, останавливается, несколько минут «стоит», после чего запускается и продолжает обогрев.

Когда агрегат работает в состоянии возврата или размораживания масла, на контроллере горит значок .



Когда устройство завершило процесс возврата масла или размораживания, значок  не отображается.

### 18. Функция FILTER SCREEN CLEAN (опционально)

Функция напоминает о необходимости очистки фильтра. Устройство может записывать время, по достижении которого напомнит пользователю о необходимости очистки экрана фильтра.

Когда наступает установленное время, на проводном контроллере появится значок . В этот момент нажмите и удерживайте кнопку TIMER , чтобы отменить напоминание, после чего значок погаснет.

### 19. Функция блокировки от детей (опционально)

Нажмите и удерживайте кнопки  и  одновременно более 5 секунд, чтобы войти в режим блокировки, на дисплее контроллера отобразится . В состоянии блокировки операции на проводном

контроллере отключены (но прием дистанционного управления возможен при наличии донной функции).

Способ разблокировки: нажмите обе кнопки  $\wedge$  и  $\vee$  более чем на 5 секунд или выключите питание устройства, чтобы снять блокировку (🔒 не отображается).

## 20. Функция дистанционного управления (опционально)

Проводной контроллер может получать команды дистанционного управления и обновлять текущее состояние.

Запустите блок с пультом дистанционного управления, проводной контроллер работает в соответствии с состоянием, установленным на пульте дистанционного управления, и отображает соответствующий режим работы.

## 21. Датчик комнатной температуры, установленный на проводном контроллере (опционально)

При наличии в проводном контроллере инфракрасного датчика комнатной тем-

пературы (датчик не поврежден) температура, определенная датчиком, будет отправлена на главную плату устройства. Если проводной контроллер не оборудован датчиком или он поврежден, температура в помещении будет определяться датчиком температуры самого блока кондиционера.

## 22. Функция отображения неисправностей (опционально)

При возникновении неисправности код ошибки автоматически отображается на дисплее проводного контроллера.

При появлении кода неисправности выключите кондиционер, отключите его от электропитания и обратитесь к специалистам или в специализированный сервисный центр.

## 23. Функция переключения между °C и °F (опционально)

Позволяет переключать режим отображения температуры.

## МОНТАЖ ПАНЕЛИ ПРОВОДНОГО КОНТРОЛЛЕРА

1. Отсоединить панель проводного контроллера.
2. Двумя винтами закрепить панель на стене.
3. Перед присоединением проводного пульта к панели убедитесь в возможности разводки кабеля.
4. Подключите проводной пульт к внутреннему блоку с помощью кабеля.



### ВНИМАНИЕ!

Перед обслуживанием прибора отключите его от электросети.

### УХОД ЗА ВНУТРЕННИМ БЛОКОМ

Тщательный уход и своевременная чистка прибора продлевают срок его службы и экономят электроэнергию.

Следуйте следующим рекомендациям во время чистки:

- встаньте на устойчивую поверхность, иначе при падении Вы можете повредить прибор или нанести себе травму;
- во избежание травм при снятии передней панели не прикасайтесь к металлическим деталям корпуса;
- при чистке передней панели прибора и пульта дистанционного управления в случае, если не удастся удалить загрязнение сухой салфеткой, воспользуйтесь влажной салфеткой.

### Примечания

1. Не промывайте прибор и ПДУ под водой!
2. Не используйте для чистки спиртосодержащие жидкости, бензин, масла или полировочные средства.
3. Не оказывайте сильного давления на поверхность передней панели – это может привести к ее падению.
4. Не используйте для чистки абразивные чистящие средства или металлические мочалки во избежание повреждения поверхности корпуса прибора.
5. Температура воды не должна превышать 45 °С – это может привести к деформации или потере цвета пластика.

### ЧИСТКА ВОЗДУШНЫХ ФИЛЬТРОВ

1. Извлеките фильтр из пеленума кондиционера через сервисное отверстие, отжав защелки.
2. Очистите фильтры с помощью пылесоса или промойте водой. Если фильтры сильно загрязнены, промойте их теплой водой с использованием мягкого моющего средства. Тщательно просушите фильтры.
3. Установите фильтры на место и закройте сервисный люк.

### ТЕХНИЧЕСКОЕ ОБСЛУЖИВАНИЕ

#### В конце сезона

Необходимо провести следующие действия:

- включите на длительное время сплит-систему в режиме «Вентиляция»;
- после этого отключите прибор от сети;
- очистите воздушные фильтры;
- протрите внутренний и наружный блоки мягкой сухой салфеткой.

#### В начале сезона

Необходимо выполнить следующие действия:

- убедитесь, что места забора и выпуска воздуха на внутреннем и наружном блоках не заблокированы;
- убедитесь в отсутствии ржавчины и коррозии на наружном блоке;
- убедитесь, что воздушные фильтры очищены;
- подключите прибор к сети.

## 6. ВОЗМОЖНЫЕ НЕИСПРАВНОСТИ И МЕТОДЫ ИХ УСТРАНЕНИЯ

1	Сплит-система не запускается	<ul style="list-style-type: none"> <li>- Вилка вставлена неплотно в розетку электропитания</li> <li>- Не работает проводной контроллер</li> <li>- Сработала защита</li> <li>- Недостаточное напряжение электросети</li> </ul>
2	Воздух не охлаждается или не нагревается	<ul style="list-style-type: none"> <li>- Заблокированы места забора и выпуска воздуха</li> <li>- Температура настроена неправильно</li> <li>- Загрязнен воздушный фильтр</li> </ul>
3	Сбои в управлении сплит-системой	При больших помехах (слишком большой уровень статического электричества, сбои в сети электропитания) прибор может работать с перебоями. В этом случае отключите систему кондиционирования от сети и снова включите через 2-3 секунды
4	Не сразу срабатывает	Изменение режима во время работы сработает через 3 минуты
5	Неприятный запах	Во время работы сплит-система может поглотить неприятный запах (например, мебели, сигарет), который выдувается вместе с воздухом
6	Шум текущей воды	<ul style="list-style-type: none"> <li>- Вызван циркуляцией хладагента в системе кондиционирования и не является неполадкой</li> <li>- Звук размораживания во время обогрева</li> </ul>
7	Звук потрескивания	Звук может быть вызван расширением или сжатием панели внутреннего блока в результате изменения температуры
8	Из выпускного отверстия распыляется влага	Влага возникает, если воздух в помещении становится очень холодным из-за выпуска холодного воздуха в режиме охлаждения или осушения
9	При запуске режима «Обогрев» воздух поступает не сразу	Сплит-система не готова подавать достаточно теплого воздуха. Пожалуйста, подождите 2-5 минут
10	В режиме обогрева подача воздуха прекращается на 5-10 минут	Прибор автоматически размораживается, снаружи появляются испарения. После размораживания система кондиционирования автоматически продолжит работу

## 7. МОНТАЖ СПЛИТ-СИСТЕМЫ

### ВНИМАНИЕ!

- Перед монтажом оборудования рекомендуется детально ознакомиться с данной инструкцией.
- Работы по монтажу должны производиться только квалифицированным персоналом в соответствии с Правилами устройства электроустановок.
- Сплит-система должна быть надежно заземлена.
- Перед включением сплит-системы тщательно проверьте соединение труб и проводов.
- Запрещается устанавливать прибор в прачечной или ванной комнате.
- Вилка электропитания должна быть доступна после установки прибора.
- При монтаже сплит-системы могут понадобиться детали, не включенные в комплект поставки. Такие детали приобретаются самостоятельно.
- В ресторанах, кухнях и других местах общественного питания необходимо принять меры для исключения попадания воздуха во внутренний блок от загрязняющих источников, установив местные вытяжные зонты.
- В кондиционере имеется сложная система электронного управления, на которой могут негативно сказываться помехи от электроприборов. Рекомендуется соблюдать дистанцию до внутреннего блока в 1 м, а до наружного – в 2 метра. В зависимости от типа и частоты электромагнитного сигнала может потребоваться соблюдение большей дистанции.

### РАСПОЛОЖЕНИЕ ВНУТРЕННЕГО БЛОКА

При выборе места установки внутреннего блока необходимо учитывать следующие требования:

- Должно обеспечиваться достаточное свободное пространство для установки внутреннего блока на место эксплуатации и последующего его обслуживания.

- Должно обеспечиваться достаточное свободное пространство, не мешающее циркуляции воздуха, а со стороны выброса воздуха внутренним блоком не должно быть препятствий (рис. 1).



Рис. 1

- Для размещения внутреннего блока выберите место, способное выдержать его вес и вибрацию. При этом нужно учитывать не только вес блока, но и вес дополнительных элементов (воздуховодов, решеток и пр.).
- Необходимо минимизировать воздействие на внутренний блок прямого солнечного света и других источников тепла.
- Необходимо обеспечить возможность прокладки межблочных коммуникаций.
- Необходимо обеспечить возможность подключения к линиям электропитания.
- Внутренний блок не должен устанавливаться в помещениях с повышенным уровнем влажности.
- Необходимо обеспечить достаточную разницу высот при прокладке дренажного трубопровода. Труба должна быть установлена под углом  $(1/100-150)$  для беспрепятственного отвода конденсата (рис. 2).

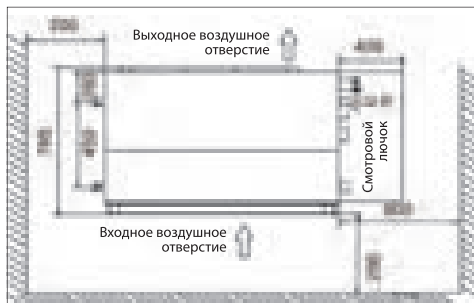

Рис. 2

- Рекомендуется монтировать дренажный трубопровод в теплоизоляции для предотвращения образования конденсата на его поверхности.
- Для исключения распространения вибраций подключение воздухопроводов к канальным моделям внутренних бло-

ков необходимо выполнять с использованием гибких вставок.

- Интервал расположения анкерного болта при монтаже воздухопроводов показан на рис. 3. Данные расшифровки рисунка в таблице 1.

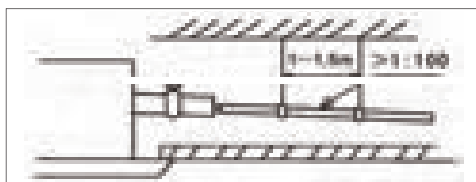

Рис. 3

Таблица 1

Мм	A	B	C	D	E	F	G	H
12K 18K 24K	532	700	750	412	23	460	110	200
36K	652	890	927	510	75	700	202	290
48K 60K	967	1250	1287	510	75	700	185	290

- Необходимо затянуть болты и гайки. Ослабленные соединения приведут к падению и поломке кондиционера. Внутренний блок должен опираться на дренажное отверстие, чтобы удобно использовать для дренирования (рис. 4).

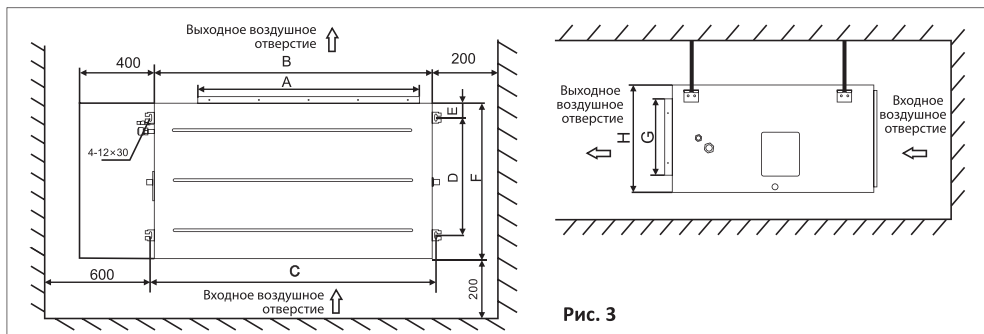

Рис. 4

- Для установки воздуховода существует два способа (рис. 5).

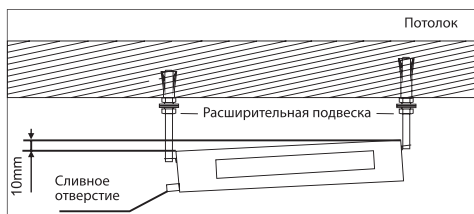

Рис. 5

## РАСПОЛОЖЕНИЕ НАРУЖНОГО БЛОКА

Расположение наружного блока будет иметь непосредственное влияние на его работу. Чтобы наружный блок работал с наибольшей эффективностью, необходимо соблюдать следующие требования при выборе места установки:

- Вдали от источников тепла, легковоспламеняющегося газа и дыма.
- В хорошо проветриваемом месте, защищенном от дождя, снега и прямых солнечных лучей.
- Правильно смонтированный блок не мешает окружающим шумом и звуками вытекающей воды из дренажной трубы.
- Чтобы упростить дальнейшее обслуживание наружного блока, его устанавливают в доступном месте.
- Наружный блок монтируют на прочный и надежный фундамент, который не приведет к увеличению шума или вибраций.
- Для достижения высокой эффективности охлаждения убедитесь, что передняя, задняя, левая и правая стороны прибора находятся на открытой площадке.

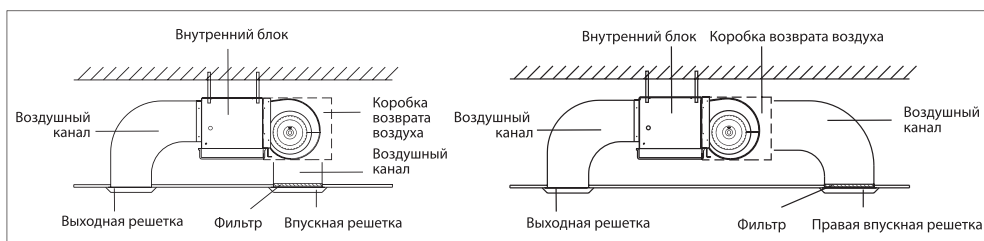
После выбора места установки наружный блок должен быть установлен в соответствии с рис. 6, чтобы обеспечить достаточное пространство для вентиляции и правильного обслуживания.

Два блока соединяет электропровод и две медные трубки. Также через стену выводится дренажная трубка. Все эти коммуникации должны быть правильно подобраны, подключены, уложены и закреплены.



Рис. 6

## СОЕДИНЕНИЕ МЕДНЫХ ТРУБОК

1. Используйте специальные трубы, предназначенные для холодильной техники. Не допускается использование загрязненных труб (с влагой и пылью).
2. Соединение труб производится с помощью пайки.
3. Стандартная длина трубопровода составляет 5 м. Если расстояние между блоками превышает 5 м, необходимо использовать трубы большего диаметра. Данные о диаметре и длине труб указаны в таблице 2.

Таблица 2

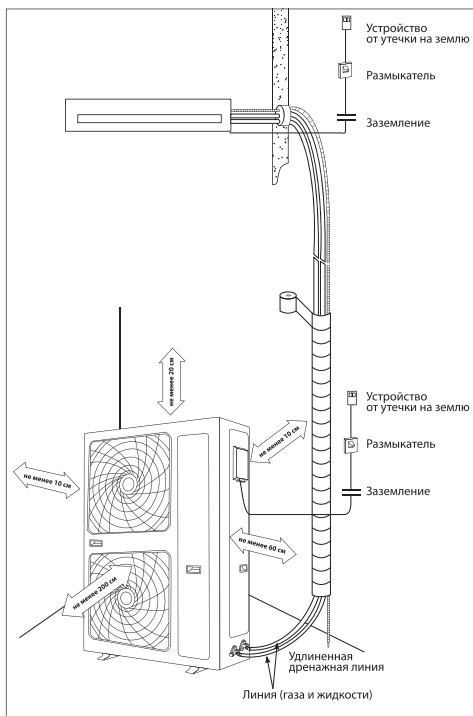
Модель	Диаметр труб (мм)		Макс. длина труб (м)	Высота (м)	Макс. кол-во изгибов
	Жидкость	Газ			
СТ-66D60 HIGH	9.52	19.05	50	30	10
СТ-66D48 HIGH	9.52	19.05	50	30	10



- Не превышайте эти пределы, в противном случае может произойти сбой компрессора. Старайтесь прокладывать трубопровод с наименьшим количеством изгибов и всегда следуйте кратчайшему пути для прокладки труб, поскольку увеличение длины трубопровода и количества изгибов уменьшает производительность прибора и увеличивает потребление энергии.
- Отрезайте куски труб при помощи трубореза и обрабатывайте края от заусенцев специальным инструментом, расправляя и выравнивая срез. Не используйте обычную пилу и напильник для удаления заусенцев — внутри трубы обязательно окажутся опилки, которые попадут в систему и быстро разрушат компрессор.
  - Не допускается сгибать один и тот же участок трубы более 3 раз (это может привести к появлению микротрещин). Для сгибания трубы используйте трубогиб.
  - На подготовленные трубы наденьте теплоизоляционные трубки. Причем теплоизоляция должна быть сплошной и проходить внутри стены в том числе. Стыки кусков теплоизоляции обязательно проклейте металлизированным скотчем, добиваясь очень плотного прилегания краев. Качество теплоизоляции важно, так как на неутепленных участках трубок будет образовываться конденсат, а он может стекать внутри стены, вызывая мерзлые потеки, разрушая стену.
  - Медные трубы с установленной теплоизоляцией необходимо провести через отверстие в стене. Перед этим обязательно тщательно заделайте край, который будет вводиться в стену, чтобы внутрь трубы не попала пыль (советуем заглушить трубы с двух сторон сразу же после нарезки и оставить заглушки до начала подключения). Это очень важный момент, так как пыль быстро выведет из строя компрессор.

## ПОДКЛЮЧЕНИЕ ЭЛЕКТРОПРОВОДОВ

- На внутреннем и наружном блоке располагается съемная пластина, под которой находятся разъемы для подключения кабеля.
- Очистите от изоляции конец провода и установите на оголенную жилу клемму, обжав клещами. Подготовленный кабель подключите согласно схеме (рис. 7).

## ДРЕНАЖ

- Дренажную трубку подключите к соответствующему выводу на внутреннем блоке и выведите через стену. Рассчитайте длину трубки так, чтобы она заканчивалась на расстоянии 60–80 см от стены. При прокладке дренажа необходимо соблюдать уклон не менее 1 см на 1 м длины в сторону улицы.
- Трубку необходимо фиксировать через каждый метр, чтобы в ней не возникали провисания. В противном случае скопившийся конденсат может оказаться у Вас на полу или на мебели. Рекомендуем заглушить трубку во время протягивания ее через отверстие в стене.

## ТЕПЛОИЗОЛЯЦИЯ И ГЕРМЕТИЗАЦИЯ

Аккуратно обвяжите медные трубки, электропровода и дренажную трубку металлизированным скотчем в единый жгут, стараясь не повредить трубопровод и дренажную трубу (рис. 8). Обвязка должна начинаться от нижней части наружного блока к внутреннему блоку.

Если внутренний блок располагается ниже наружного блока, то с наружной стороны стены проложите дренажную трубу отдельно от остальных трубок, чтобы предотвратить слив воды в дом. Закрепите трубы на стене в нескольких местах. При желании можно все трубки спрятать в стену — проштробить трассу в стене, уложить туда и после проверки

12000/18000ВТУ (однофазовый)

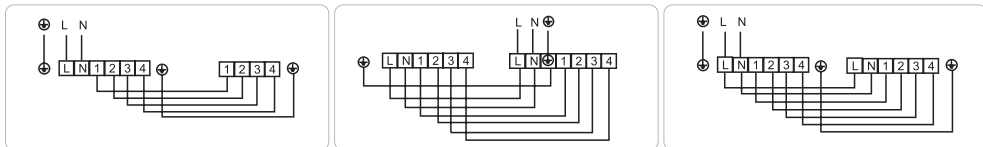

•24000/30000ВТУ (однофазовый)

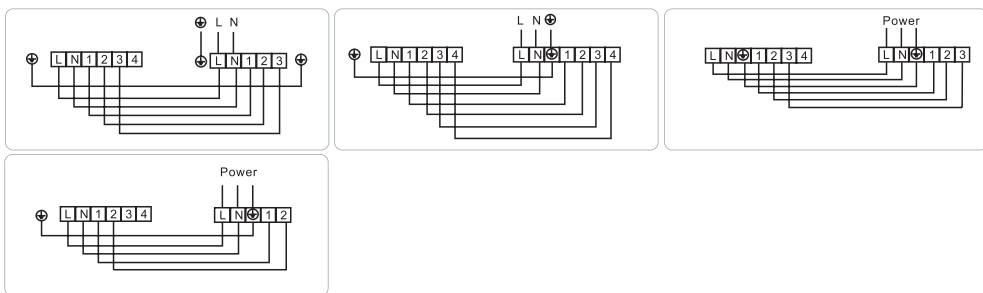

•36000ВТУ (однофазовый)

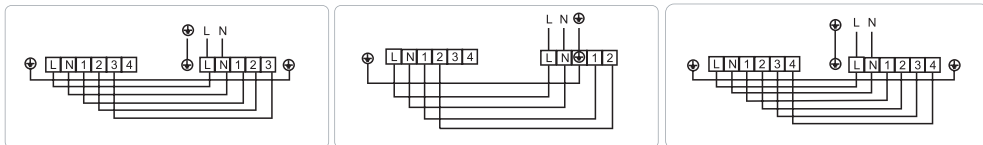

•48000/60000ВТУ (однофазовый)

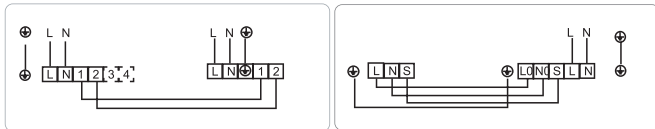

•36000/48000/60000ВТУ (трехфазовый)



Рис. 7



Рис. 8

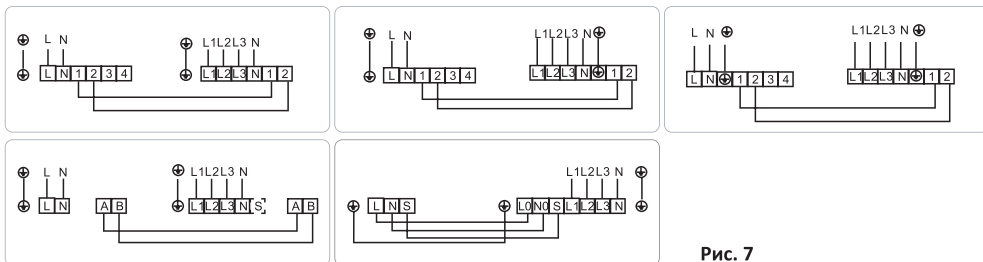

Рис. 9

работоспособности замуровать. Трубы должны быть проложены под наклоном к наружному блоку 20:1.

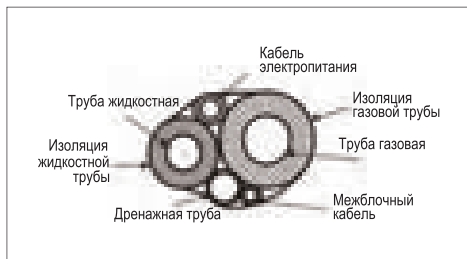
Чтобы не допустить попадания дождевой воды или других инородных тел в помещение или сплит-систему, после установки труб и электрокабелей, отверстие в стене должно быть герметизировано мастикой, герметиком или шпатлевкой.

Если наружный блок выше, чем внутренний блок, труба должна быть согнута, чтобы нижняя точка трубки была ниже, чем отверстие в стене. Это предотвратит стекание дождевой воды в помещение или сплит-систему по трубопроводу (рис. 9).

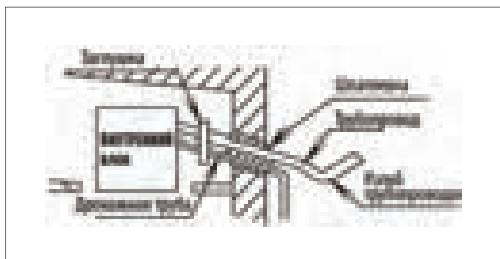
### СОЕДИНЕНИЕ БЛОКОВ

Если перепад высот в установке блоков составляет менее 5 метров, необходимо сделать петлю для улавливания масла (масляная ловушка) на дне газовой трубы. Если перепад высот в установке блоков составляет более 5 метров, то на каждые 5 метров необходимо сделать петлю для улавливания масла (масляная ловушка) внизу газовой трубы и короткую петлю (жидкостное кольцо) в верхней точке трубопровода (рис. 10).

Если наружный и внутренний блоки находятся на одном уровне и длина трубопровода меньше 10 метров, то делать петлю для улавливания масла (масляная ловушка) и короткую петлю (жидкостное кольцо) не нужно.

Если наружный и внутренний блоки находятся на одном уровне и длина трубопровода более 10 метров, то необходимо сделать петлю для улавливания масла (масляная ловушка) через каждые 10 метров.



Рис. 10



Рис. 11

## ПОДКЛЮЧЕНИЕ ТРУБОК

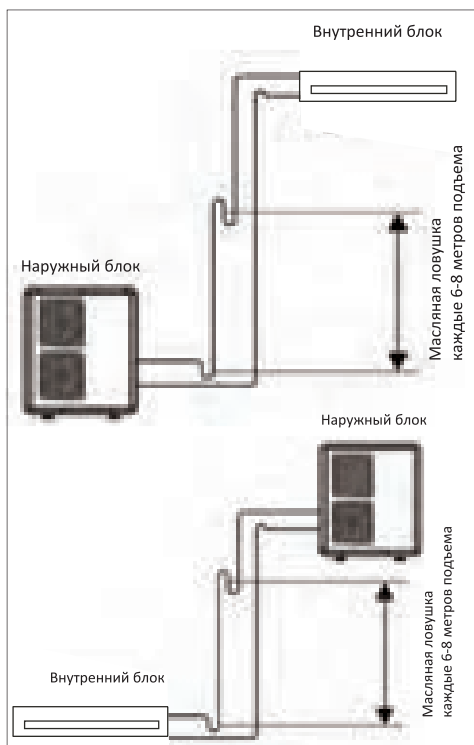
Сначала подключите трубки ко внутреннему блоку. На нем с портов скрутите гайки. По мере ослабления гаек послышится шипение. Так выходит азот. Это нормально — азот закачан на заводе, чтобы внутренности не окислялись. Когда шипение прекратится, выньте заглушки, снимите гайку, наденьте ее на трубку, после чего приступайте к вальцеванию трубок.

### Вальцевание

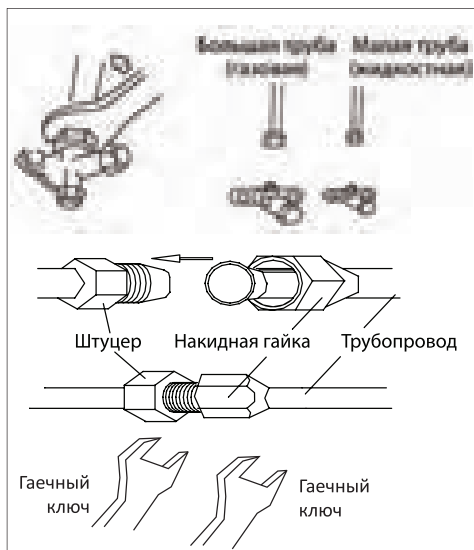
Сначала снимите заглушки с труб и проверьте края. Они должны быть ровными, круглыми, без заусенцев. Если при нарезке сечение стало не круглым, воспользуйтесь калибратором. Вставьте его в трубу, прокрутите, выравнивая сечение. Крайя трубок на протяжении 5 см тщательно выровняйте, после развальцуйте края, чтобы можно было соединить с входом/выходом блоков, создав замкнутую систему. Правильность выполнения этой части монтажа очень важна, так как система циркуляции фреона должна быть герметичной. Тогда дозаправка кондиционера понадобится нескоро.

При развальцовке трубу держите отверстием вниз. Чтобы частицы меди не попали внутрь, а выпалились на пол. Зажмите трубку в держателе с выпуском 2 мм наружу. Зажмите трубку, поставьте конус развальцовки, закрутите, прилагая усилия. Развальцовка закончена, когда конус дальше не идет. Повторите эти действия с другой стороны, потом с другой трубкой.

Если раньше Вы не вальцевали трубы, рекомендуем потренироваться на ненужных кусках. Край должен получиться ровный, с четкой непрерывной каймой.

### Соединение с блоками

Развальцованный край трубы соедините с соответствующим выходом, закрутите гайку. Запрещено использовать дополнительные прокладки, герметики и т.п. Используйте специальные трубки из высококачественной меди, чтобы они обе-

спечивали герметизацию без дополнительных средств.

Прилагайте серьезные усилия (таблица 3).

Таблица 3

Размер трубы (мм)	Крутящий момент (Н. м)
φ 6.35 (1/4")	15~19
φ 9.52 (3/8")	35~40
φ 12.70 (1/2")	50~60
φ 15.88 (5/8")	62~76
φ 19.05 (3/4")	98~120

Только в этом случае медь расплющится, обожмет штуцер, соединение станет практически герметичным. Всегда используйте торсионный ключ, установленный на правильный крутящий момент, и всегда удерживайте клапан внутреннего блока другим гаечным ключом (рис. 11).

Аналогичным образом подключите трубопровод к наружному блоку.

После завершения подключения труб проведите полное испытание на герметичность соединений.

## ВАКУУМИРОВАНИЕ

### ВНИМАНИЕ!

Влажный воздух в системе охлаждения может вызвать неполадки в работе компрессора.

При монтаже влажный воздух из помещения или с улицы заполняет медные трубки. Если его не удалить, он попадет в систему. В результате компрессор будет работать с большей нагрузкой, что приведет к перегреву.

Наличие влаги также негативно сказывается на работоспособности системы. Это объясняется тем, что фреон, которым заправлена сплит-система, содержит некоторое количество масла для смазки элементов изнутри. Это масло гигроско-

пично, но напитавшись водой, оно менее эффективно смазывает внутренние элементы, а это приводит к их преждевременному износу.

Удалить воздух из системы можно при помощи вакуумного насоса.

Также вам понадобятся трубка высокого давления, группа из двух манометров: высокого и низкого давления (рис. 12).



Рис. 12

Не открывая клапанов на управляющих вентилях, ко входу с золотником подключите шланг от вакуумного насоса, включите оборудование. Насос должен работать 15–30 минут. За это время вытягивается весь воздух, пары, остатки азота.

После отключите насос, закройте вентиль насоса, но не отсоединяйте и оставьте еще на 15–20 минут. Все это время нужно

наблюдать за показаниями манометров. Если система герметична, стрелки манометров замрут на месте, изменение давления не произойдет. Если стрелки меняют свое положение, значит, где-то есть утечка и ее необходимо устранить. Найдите ее с помощью мыльной пены и подтяните соединение (обычно проблема находится в месте подсоединения медных трубок к выходам блоков).

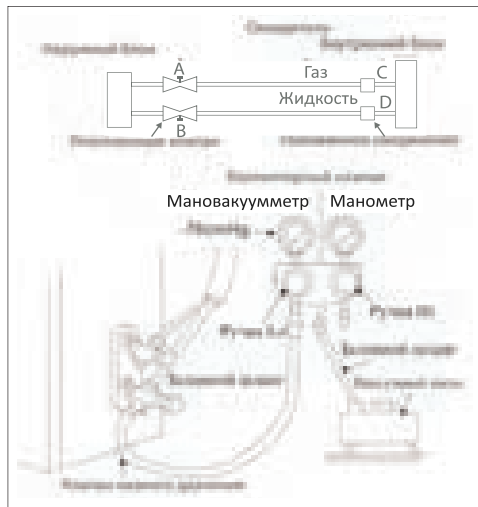
Если все нормально, не отключая шланг насоса, полностью открутите клапан, который находится внизу. Внутри системы послышатся звуки — фреон заполняет систему. Теперь быстро окрутите шланг вакуумного насоса. Из клапана может выйти некоторое количество ледяного фреона (выполняйте это действие в перчатках, чтобы предотвратить обморожение). Затем открутите полностью клапан вверх (где подключена более тонкая трубка).

Установка сплит-системы завершена.

#### ДОЗАПРАВКА ХЛАДАГЕНТА

Если длина трубопровода более 5 метров, то необходимо дозаправить систему хладагентом согласно таблице 4.

Таблица 4

Газ	Жидкость	Дополнительный хладагент
φ 9.52x0.75 мм	φ 6.35x0.75 мм	0.02 кг/м
φ 12.70x1,00 мм	φ 6.35x0.75 мм	0.02 кг/м
φ 15.88x1,00 мм	φ 9.52x0.75 мм	0.03 кг/м
φ 19.05x1,00 мм	φ 9.52x0.75 мм	0.03 кг/м

## 8. КОДЫ НЕИСПРАВНОСТЕЙ

При возникновении неисправности система самодиагностики сплит-систем CENTEK отобразит соответствующий код. Расшифровку кода Вы можете посмотреть в таблице ниже.

Код ошибки	Определение кода ошибки	Да/нет	Проблема, возможные причины
E0	Недостаток хладагента	Нет	Внутренняя защита компрессора: – Системе не хватает хладагента – Реверсивный сбой 4-ходового клапана
E1	Нарушена работа датчика температуры внутри помещения (TA)	Да	– Повреждение датчика – Плохой контакт датчика
E2	Нарушена работа датчика температуры размораживания (TW)	Да	– Повреждение датчика – Плохой контакт датчика
E3	Нарушена работа внутреннего датчика катушки (TE)	Да	– Повреждение датчика – Плохой контакт датчика
E4	Отказ дренажной системы	Да	– Повреждение водяного насоса – Повреждение датчика уровня воды – Реле уровня воды заблокировано
E5	Сбой связи проводного контроллера	Да	– Неверное подключение проводов связи – Плохой контакт провода связи
E6	Защита наружного блока (последовательность фаз)	Нет	– Отсутствует фаза силового кабеля – Ошибка последовательности фаз кабеля питания
E7	Нарушена работа датчика температуры наружного конденсатора (TL)	Да	– Повреждение датчика – Плохой контакт датчика
E8	Нарушена работа датчика температуры нагнетания (TP)	Да	– Повреждение датчика – Плохой контакт датчика
E9	Защита от низкого давления	Да	– Критически низкое давление хладагента в системе
EA	Защита наружного блока (температура нагнетания слишком высокая)	Нет	– Действие внешнего защитного устройства вследствие перегрева наружного блока
F1	Сбой связи между внутренним и наружным блоками	Да	– Обрыв проводов связи – Плохой контакт провода связи
F2	Защита от перегрева выхлопных газов	Да	– Система заблокирована или неисправность наружного вентилятора
F3	Нарушена работа наружного вентилятора	Да	– Плохой контакт наружного двигателя – Мотор сломан
F4	Нарушена работа внутреннего вентилятора	Да	– Плохой контакт наружного двигателя – Мотор сломан
F5	Нарушена работа датчика температуры наружного воздуха	Да	– Повреждение датчика – Плохой контакт датчика
F6	Защита от перегрузки по току компрессора	Нет	– Компрессор заблокирован – Низкое напряжение
F7	Переключатель выбора режима работы вышел из строя	Да	– Неправильная позиция переключателя
FB	Внутренняя защита питания	Да	– Напряжение сети не соответствует рабочему
F9	Защита от высокого давления	Да	– Конденсатор заблокирован – Ненормальная работа наружного вентилятора – Труба системы заблокирована

## 9. ТЕХНИЧЕСКИЕ ХАРАКТЕРИСТИКИ

Показатель	Ед. изм.	Режим/блок	CT-66D48 HIGH	CT-66D60 HIGH
Производительность	Вт	Охлаждение Обогрев	14070 15500	17600 18500
Энергоэффективность	EER COP	Охлаждение Обогрев	2.87 3.02	3.08 3.20
Номинальная мощность потребления	Вт	Охлаждение Обогрев	4900 5130	5710 5780
Номинальный ток потребления	А	Охлаждение Обогрев	8.88 9.33	10.42 10.36
Напряжение электропитания	В/Гц/ф	Внутренний Наружный	220-240/50/1 380-415/50/3	220-240/50/1 380-415/50/3
Уровень шума	дБ	Внутренний Наружный	51 60	51 60
Расход воздуха	м <sup>3</sup> /ч		2000/1600/1400	2000/1600/1400
Компрессор			HIGHLY	HIGHLY
Хладагент			<b>R410A</b>	<b>R410A</b>
Заправка хладагентом (г)			<b>2800</b>	<b>3000</b>
Габаритные размеры	мм (ШxВxГ)	Внутренний Наружный	1200x719x380 940x1325x370	1200x719x380 940x1325x370
Вес	кг	Внутренний Наружный	55 101	55 102
Класс энергоэффективности			C	
Диапазон работы: охлаждение/обогрев			-15~49/-15~24	

## 10. ЗАЩИТА ОКРУЖАЮЩЕЙ СРЕДЫ, УТИЛИЗАЦИЯ ПРИБОРА

### ЗАЩИТА ОКРУЖАЮЩЕЙ СРЕДЫ

Упаковка, сам прибор сделаны из материалов, которые могут быть использованы повторно. По возможности при утилизации выбрасывайте их в контейнер, предназначенный для повторно используемых материалов.

### УТИЛИЗАЦИЯ ПРИБОРА

Прибор по окончании срока службы может быть утилизирован отдельно от

обычного бытового мусора. Его можно сдать в специальный пункт приема электронных приборов и электроприборов на переработку. Материалы перерабатываются в соответствии с их классификацией. Сдав этот прибор по окончании его срока службы на переработку, Вы внесете большой вклад в защиту окружающей среды. Список пунктов приема электронных приборов и электроприборов на переработку Вы можете получить в муниципальных органах государственной власти.

## 11. ИНФОРМАЦИЯ О СЕРТИФИКАЦИИ, ГАРАНТИЙНЫЕ ОБЯЗАТЕЛЬСТВА

Товар сертифицирован в соответствии с законом «О защите прав потребителей». Этот прибор соответствует всем официальным национальным стандартам безопасности, применимым к электроприборам в Российской Федерации.

Установленный производителем в порядке п. 2 ст. 5 Федерального закона РФ «О защите прав потребителей» срок службы для данного изделия составляет 10 лет с даты реализации конечному потребителю при условии, что изделие используется в строгом соответствии с настоящей инструкцией по эксплуатации и применимыми техническими стандартами. Дата производства изделия указана в серийном номере (2 и 3 знаки – год, 4 и 5 знаки – месяц производ-

ства). Серийный номер находится на корпусе прибора. По окончании срока службы обратитесь в ближайший авторизованный сервисный центр для получения рекомендаций по дальнейшей эксплуатации прибора. Гарантийное и послегарантийное обслуживание осуществляется генеральным сервисным центром ООО «Ларина-Сервис», г. Краснодар.

Тел.: 8 (861) 991-05-42.

О наличии сервисного центра в Вашем городе Вы можете узнать по указанному телефону или на сайте **[www.centek-air.ru](http://www.centek-air.ru)**.

Продукция имеет сертификат соответствия: № ТС RU C-CN.AY05.B.05208 от 07.03.2018 г.



Продукция сертифицирована и соответствует всем требу-

## 12. ИНФОРМАЦИЯ О ПРОИЗВОДИТЕЛЕ, ИМПОРТЕРЕ

**Импортер на территорию РФ:** ООО «Ларина-Электроникс».

**Адрес:** Россия, 350080, г. Краснодар, ул. Демуса, 14. Тел.: 8 (861) 2-600-900.





# ПАЙДАЛАНУШЫ НҰСҚАУЛЫҒЫ

Жоғары арынды  
арналық кондиционер



[WWW.CENTEK-AIR.RU](http://WWW.CENTEK-AIR.RU)

# Құрметті сатып алушы!

**Сізді CENTEK TM ауаны кондиционерлеу жүйесін сатып алуыңызбен құттықтаймыз!**

## МАЗМҰНЫ

1. Қауіпсіздік шаралары.....	27
2. Жиынтықтылық.....	28
3. Аспаптың сипаттамасы.....	28
4. Аспапты басқару.....	29
5. Аспапқа техникалық қызмет көрсету және оны күту.....	35
6. Мүмкін болатын ақаулықтар және оларды жою әдістері.....	36
7. Сплит-жүйені құру.....	37
8. Ақаулықтар кодтары.....	45
9. Техникалық сипаттамалары.....	46
10. Қоршаған ортаны қорғау, аспапты жою.....	46
11. Сертификаттау туралы ақпарат, кепілдіктік міндеттемелер.....	47
12. Шығарушы, импорттаушы туралы ақпарат.....	47

Қолданар алдында аспапты дұрыс және қауіпсіз пайдалану жөніндегі маңызды ақпараттары бар нұсқаулықты мұқият оқуыңызды сұраймыз.

Аталған нұсқаулықтың сақталуына көңіл бөліңіз.

Аспапты арналуы бойынша қолданбаған жағдайда және осы нұсқаулықта көрсетілген қағидалар мен шарттарды сақтамаған кезде, сондай-ақ аспапты біліктіліксіз жөндеуге тырысқан кезде, шығарушы жауапкершілік алмайды.

Сплит типті ауаны кондиционерлеу жүйесін (бұдан әрі – сплит-жүйе) тек білікті мамандар жөндеу керек.

**Өз бетіңізбен құрастыруға тырыспауыңызды өтінеміз.  
Біліктіліксіз құрастыру аспаптың жұмыс істемеуіне және  
істен шығуына әкелуі мүмкін!**

## 1. ҚАУІПСІЗДІК ШАРАЛАРЫ

Сіздің сатып алған жабдығыңыз Ресей Федерациясындағы ауаны кондиционерлеу жүйелеріне қолданылатын қауіпсіздіктің барлық ресми стандарттарына сәйкес келеді. Адам өмірі мен денсаулығына қауіпті жағдайлардың орын алуына, сондай-ақ аспаптың уақытынан бұрын істен шығуына жол бермеу үшін төменде аталған шарттарды қатаң сақтау керек:

- Сәйкес келетін қуат беру көзін паспорттық мәліметтерде көрсетілген ақпаратқа сай пайдаланыңыз, өйтпеген жағдайда аспап жұмысында күрделі іркілістер орын алуы немесе өрт шығуы мүмкін
- Сіздің электр қуат желісіңіз міндетті түрде жерге тұйықталған болу керек
- Электр қуат көзі ашасының ластануына жол бермеңіз. Электр желісінің розеткасына ашаны әрқашан толықтай тығыңыз. Ашаның ластану немесе толықтай тығылмау себебінен өрт шығуы немесе электр тогынан жарақаттану мүмкін
- Егер Сіз аспапты ұзақ уақыт бойы пайдаланбасаңыз, қауіпсіздік мақсаттарында ашаны розеткадан суырып тастаңыз
- Аспаптың жұмыс істеуі кезінде автоматты айырғышты пайдалана отырып немесе ашаны розеткадан суыра отырып, аспапты айыруға тырыспаңыз – ұшқынның нәтижесінде өрт шығуы мүмкін
- Электр қуат көзінің ашасы розеткаға толықтай тығылуы керек. Өйтпеген жағдайда, бұл электр тогынан жарақаттануға, аспаптың қызып кетуіне, тіпті жануына да әкелуі мүмкін
- Желілік баусымды шырмалдырмаңыз, қыспаңыз және одан тартпаңыз – бұл оның бүлінуіне әкелуі мүмкін. Ақаулы желілік баусым электр тогынан жарақаттануға немесе өртке әкеліп соғуы мүмкін
- Ұзартқыштарды қолданбаңыз және басқа электр энергиясын тұтынушы заттар қосылып тұрған розеткаға аспапты қоспаңыз
- Ақаулықтар орын алған кезде, алдымен қашықтан басқару тетігінің (ҚБТ) көмегімен аспапты айырыңыз, содан соң оны электр желісінен ажыратыңыз
- Айналатын қалақтарды қозғамаңыз. Олар сіздің саусағыңызды қысып тастауы мүмкін, сондай-ақ бұл аспап бөлшектерінің бұзылуына әкеліп соғуы мүмкін
- Ылғал қолыңызбен аспаптың ішкі блогындағы батырмаларды баспаңыз

- Аспап жұмыс істеп тұрған кезде, оның корпусындағы саңылауға таяқ және басқа да бөгде заттарды ешқашан салмаңыз – бұл жарақат алуға және аспаптың істен шығуына әкеліп соқтыруы мүмкін
- Аспаптың сыртқы және ішкі блогына ешқандай заттарды (әсіресе ішінде суы бар ыдыстарды немесе басқа да сұйықтықтарды) орнатпаңыз
- Аспапты сумен жумаңыз, бұл электр тогынан жарақаттануға әкелуі мүмкін
- Аспап пен ашық отпен жұмыс істейтін аспаптың (газ плитасы және т.б.) бір уақытта жұмыс істеуі кезінде, орынжайды жиі желдетіп тұру керек. Жеткіліксіз дәрежеде желдету оттегінің жетіспеуіне әкелуі мүмкін
- Ғуа ағынының газ жанарғысы мен плитасына түсуіне жол бермеңіз
- Балаларға аспаппен жұмыс істеуге ешқашан рұқсат етпеңіз

### МҰҚИЯТ БОЛЫҢЫЗ!

- Аспапты тікелей күн сәулесінің түсетін жеріне орнатпаңыз.
- Ауа кіретін және шығатын саңылауларды бітемеңіз, бұл оның салқындату немесе айдау қабілетін төмендетеді және аспаптың істен шығуына әкелуі мүмкін.
- Салқын ауа ағынының астында ұзақ уақыт тұру сіздің физикалық жағдайыңыздың нашарлауына әкеледі және денсаулығыңызға байланысты мәселелер тудырады.
- Аспап ты қолданғаннан кейін, орынжайды желдетіңіз.
- Аспаптың жұмыс істеуі кезінде терезелер мен есіктерді жабыңыз, әйтпесе салқындату немесе айдау қабілеті төмендейді.
- Аталған аспапты ылғалдылығы жоғары орынжайда, сондай-ақ жемір химиялық заттардың булары бөлінетін жерлерде орнатуға тыйым салынады!
- Аспапты өз бетіңізбен жөндеуге тырыспаңыз. Білікті мамандарға жүгініңіз. Желілік баусым зақымданған кезде, оны шығарушылардың, авторландырылған сервистік қызметтің немесе біліктілігі бар маманның күшімен ауыстырыңыз. Аспап құрылғысын біліктіліксіз жөндеген немесе аталған нұсқаулықтағы аспапты пайдаланудың қағидаларын сақтамаған кезде, кепілдік жойылады.

- Бұл құрал физикалық және ақыл-ой мүмкіндіктері шектеулі адамдардың (соның ішінде балалардың) немесе осы құралды пайдалану жөніндегі нұсқамадан өтпеген және оны дұрыс пайдаланбаған жағдайдағы ықтимал қауіптілігі туралы тәжірибесі мен білімі жеткіліксіз адамдардың пайдалануына арналмаған. Балалардың құралмен ойнауына рұқсат етпеңіз. Құралды қараусыз қалдырмаңыз
- Сплит-жүйелерді тасымалдау, сату бойынша ерекше шарттар: Кондиционерлердің сыртқы блоктарын ТЕК тігінен тұрған күйде тасымалдау керек, ішкі блоктарды тасымалдау кезінде көлденең де, тігінен де орналастыруға болады. Дұрыс тасымалдамау аспапқа түтікшелердің қиылып сынуы, сондай-ақ компрессор майының фреонконтур магистралі бойына ағуы сияқты залалдардың қаупін төндіруі мүмкін. Бұл факторлардың барлығы жабдықтың дұрыс жұмыс істемеуіне, оның мерзімінен бұрын

істен шығуына әкеліп соғады. Сплит-жүйенің сыртқы блогы сонда да көлденең күйде тасымалданса (бірақ еш уақытта астын үстіне қаратып емес), оны орнатар алдында, зауыттық қаптамадан шығармастан, бірнеше сағатқа тігінен қоя тұру керек.

### НАЗАР АУДАРЫҢЫЗ!

Аталған ауаны кондиционирлеу жүйесі тұрмыстық-қоғамдық және әкімшілік-тұрмыстық орындарда пайдаланылады!

### НАЗАР АУДАРЫҢЫЗ!

Аспаптың жұмысында төтенше жадайлар орын алған кезде (жанған иіс, бөгде шуыл және т.с.), оны дереу электр желісінен ажыратыңыз.

### НАЗАР АУДАРЫҢЫЗ!

Электр тогынан жарақаттану қаупі! Ешқашан аспапты өз бетіңізбен жөндеуге тырыспаңыз, бұл электр тогынан жарақаттануға әкелуі мүмкін.

## 2. ЖИЫНТЫҚТЫЛЫҚ

- Арналықкондиционер:
  - сыртқы блок – 1 дана
  - ішкі блок – 1 дана
  - панель – 1 дана
- Сымды контроллер – 1 дана
- Байланыс кабелі – 2 дана
- Бұранда – 2 дана
- Салмалы сомын – 2 дана
- Пайдалану жөніндегі нұсқаулық – 1 дана

## 3. АСПАПТЫҢ СИПАТТАМАСЫ

### СПЛИТ-ЖҮЙЕНІҢ ҚҰРЫЛЫСЫ

#### Ішкі блок

1. Ауа сүзгілері
2. Сымды контроллер
3. Құбыр желісі
4. Құрғатқыш құбыршек

#### Сыртқы блок

5. Бөгеу қақпағы
6. Ауа шығатын саңылаулардың торлары

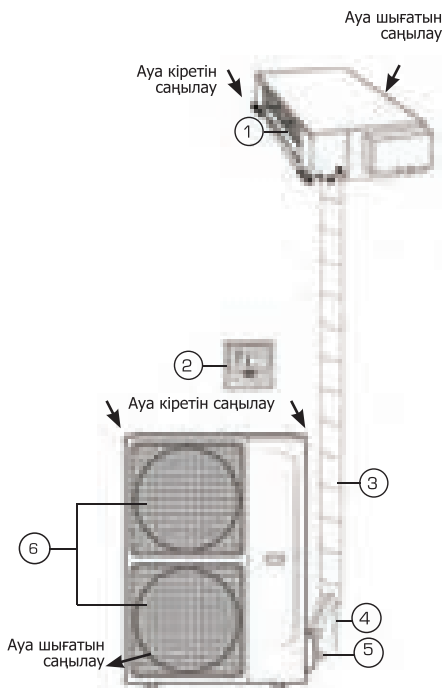

## СЫМДЫ КОНТРОЛЛЕР ПАНЕЛІ

### Сипаттамалары:

- ИҚуат беру көзі: 12 В тұрақты ток кернеуі
- Жұмыс температураларының ауқымы: (-10 ~ +70) °C
- Жұмыс ылғалдылығының ауқымы: RH20 ~ 90%
- Батырма: сенсорлық батырма
- Өлшемдері (ЕхБхҰ): 120x120x20 мм

### Негізгі функциялары:

- 8-батырмалық сенсорлық енгізу
- Дыбыстық хабар беру функциясы
- СК + ақ түсті жарық
- Ақаулық кодтарын көрсету
- Температура хабаршысы
- ҚБП сигналының қабылдағышы (қосымша)

Ұсынылған сурет стандарттық қашықтан басқару пультіне жатады, онда барлық функционалдық батырмалар бейнеленген. Олар сіздің қашықтан басқару пультіңіздің функционалдық батырмаларынан өзгеше болуы мүмкін (үлгісіне байланысты).

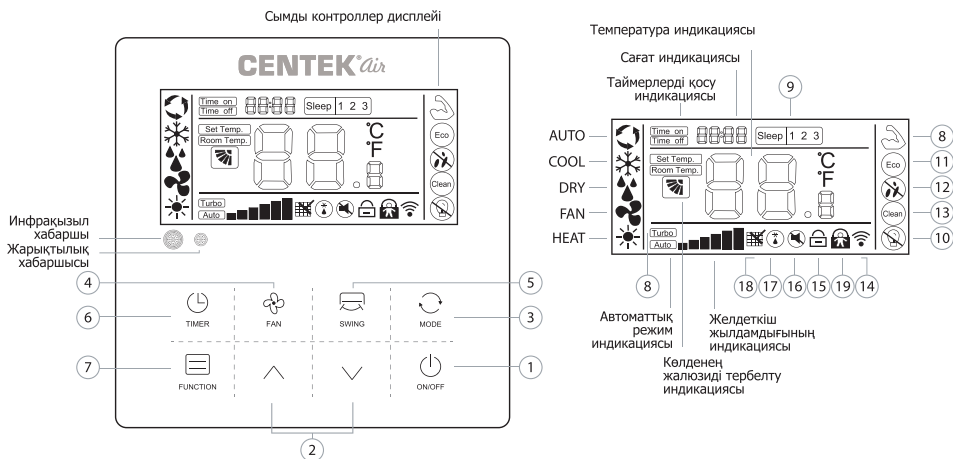

## 4. АСПАПТЫ БАСҚАРУ

1. ON/OFF батырмасы («Қосу/Айыру»)
  - «Қосу/Айыру» батырмасын басыңыз
  - Кондиционер күту режимінде тұрған кезде, батырманы басқан жағдайда, кондиционер қосылады
  - Кондиционер күту режимінде тұрған кезде, сымды контроллер ішкі орынжай температурасын (бөлме температурасын) көрсетеді, қалғаны көрсетілмейді
2. мәндерді өзгерту батырмасы
  - Кондиционер жұмыс істеп тұрған кезде, бұл батырманы әр басу COOL («Салқындату»), DRY («Құрғату»), HEAT («Жылыту») режимдеріндегі

+16-дан +32 °C-ге дейінгі ауқымда мақсатты температура мәнін 1°C-ге арттырады/кемітеді

Мақсатты температураның берілген мәні пульт дисплейінде көрсетіледі.

### Ескерту

AUTO («Автоматтық») және FAN («Желдету») режимдерінде мақсатты температура ны белгілеу қол жетімсіз.

**Назар аударыңыз! Кондиционер таза ауа ағынын бермейді!**

- Функцияларды таңдау режимінде батырмаларды басу қажетті функцияны таңдауға мүмкіндік береді
- Таймерді белгілеу режимінде батырманы басу таймердің қажетті мәнін белгілеуге мүмкіндік береді

- Сағатты белгілеу режимінде батырманы басу сағаттың қажетті мәнін белгілеуге мүмкіндік береді

### 3. MODE – жұмыс режимін таңдау батырмасы

- Құрылғы жұмыс жасап тұрған кезде, бұл батырманы басу кондиционер жұмысының режимін келесі тәртіпте ауыстырады: AUTO («Автоматтық») – COOL («Салқындату») – DRY («Құрғату») – FAN («Желдету») – HEAT («Жылыту»)

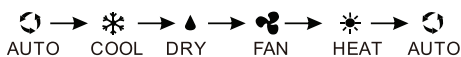

Берілген жұмыс режимі пульт дисплейінде көрсетіледі.

Әрбір режим үшін бастапқы берілген температура 24 °C құрайды және FAN режимінде температура және автоматты жел дәлдемесі жоқ.

#### Ескерту

Автоматты режимде кондиционер орынжайдағы ауа температурасына байланысты пайдаланушыға ыңғайлы жағдай туғыза отырып, салқындату немесе жылыту режимін автоматты түрде таңдайды. Мақсатты температура басқару пультінің дисплейінде көрсетілмейді және оның өзгеруі мүмкін емес.

### 4. FAN – желдеткіш жұмысының жылдамдығын таңдау батырмасы

- Кондиционер жұмыс істеп тұрған кезде, батырманы басу кондиционердің ішкі блогының желдеткіші жұмысының жылдамдығын ауыстырады: AUTO («Автоматты») – LOW («Төмен») – MID («Орташа») – HIGH («Жоғары»)



Желдеткіш жұмысының берілген жылдамдығы пульт дисплейінде көрсетіледі.

#### Ескерту

AUTO («Автоматты») режиміндегі желдеткіш жылдамдығы берілген мақсатты

температура мен қоршаған ауа температурасы арасындағы айырмашылыққа байланысты болады. FAN («Желдету») режимінде желдеткіш жұмысының жылдамдығын AUTO («Автоматты») режимге орнату қол жетімсіз.

### 5. SWING – көлденең жалюзидің тербелуін қосу батырмасы

- Кондиционер жұмыс істеп тұрған кезде, бұл батырманы басу тігінен шығатын ауаның бағытын өзгертетін көлденең жалюзидің тербелуін іске қосады
- Жалюзи қажетті күйге келгенін күтіңіз және оның тербелуін тоқтату үшін батырманы қайта басыңыз

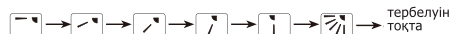

#### Ескерту

Жалюзиде конденсаттың түзілуіне жол бермеу үшін, салқындату және құрғату режимдерінде ауа ағынының бағыты ұзақ уақыт төмен қарай кетуіне жол бермеңіз. Жалюзидің сынуына жол бермеу үшін, олардың күйін қолмен реттемеңіз.

### 6. TIMER – таймерлерді қосу және дәлдеу батырмалары

- Кондиционер жұмыс істеп тұрған кезде, батырманы басу кондиционерді сөндіру таймерін іске қосады
- Кондиционерді сөндіру таймерін дәлдеу  
Кондиционер жұмыс істеп тұрған кезде, батырманы басу кондиционерді сөндіру таймерін іске қосады. Кондиционерді сөндіру таймерін іске қосу кезінде дисплейде таймердің Time off жанып-сөніп тұратын мәні де көрсетіледі  
Батырманы  баса отырып, кондиционерді сөндіру таймерінің қажетті мәнін белгілеңіз. Әрбір басу таймер мәнін 0,5 сағатқа (30 минутқа) арттырады немесе кемітеді, таймердің мәні 10 сағаттан асқанға жеткеннен кейін, осы батырмаларды әрбір басу

таймер мәнін 1 сағатқа арттырады немесе кемітеді. Таймер мәнін белгілеу ауқымы – 0,5 сағаттан (30 минуттан) 24 сағатқа дейін

Таймер мәнін белгілегеннен кейін, сөндіру таймерінің белгіленген мәнін растау үшін, батырманы қайта басыңыз, таймердің белгіленген мәні жанып-сөнуін тоқтатады. Белгіленген уақыттан кейін кондиционер автоматты түрде сөнеді

- Кондиционерді қосу таймерін дәлдеу:

Кондиционер жұмыс істеп тұрған кезде, батырманы басу кондиционерді қосу таймерін іске қосады. Кондиционерді қосу таймерін іске қосу кезінде дисплейде таймердің  жанып-сөніп тұратын мәні көрсетіледі

 батырмасын баса отырып, кондиционерді қосу таймерінің қажетті мәнін белгілеңіз. Әрбір басу таймер мәнін 0,5 сағатқа (30 минутқа) арттырады немесе кемітеді, таймердің мәні 10 сағаттан асқанға жеткеннен кейін, осы батырмаларды әрбір басу таймер мәнін 1 сағатқа арттырады немесе кемітеді. Таймер мәнін белгілеу ауқымы – 0,5 сағаттан (30 минуттан) 24 сағатқа дейін

Таймер мәнін белгілегеннен кейін, қосу таймерінің белгіленген мәнін растау үшін, батырманы қайта басыңыз, таймердің белгіленген мәні жанып-сөнуін тоқтатады. Белгіленген уақыттан кейін кондиционер автоматты түрде қосылады

- Қосу таймерін белгілеп, растағаннан соң, кондиционердің автоматты түрде қосылуынан кейін, оның дәлдеулерін, яғни жұмыс режимін, желдеткіш жұмысының режимін, жалюзидің тербелісін және мақсатты температураның мәнін таңдау мүмкіндігі бар



Егер 10 секундтың ішінде ешқандай іс-әрекет орындалмаса, дисплей автоматты түрде күту режиміне ауысады. Белгіленген уақыттан кейін, кондиционер

автоматты түрде таңдалған дәлдемелерімен қосылады

- Сағатты дәлдеу. Батырманы басыңыз және оны 5 секунд бойы ұстап тұрыңыз, сағат индикаторы жанып-сөне бастайды. Қажетті уақытты дәлдеу үшін,  батырмаларын басыңыз. Пернеге бір рет басу  көрсеткішті 1 минутқа өзгертеді, пернені басып ұстап тұру көрсеткішті секундына 1 минутқа, екі секундтан кейін – секундына 10 минутқа, бес секундтан кейін – секундына 10 минутқа өзгертеді. Белгіленген уақытты растау үшін, батырманы қайта басыңыз

## 7. FUNCTION – функцияларды таңдау режимінің батырмасы

Батырманы басу арқылы функцияларды таңдау режимі іске қосылады:



- Батырманы  баса отырып, қажет функцияны таңдаңыз, сәйкес символ жанып-сөніп тұрған кезде, функцияларды таңдау режимінің батырмасын қайта басыңыз, таңдалған функция іске қосылады. Басқару пультінің жұмыс дисплейінде сәйкес символ көрсетіледі
- Іске қосылған функцияны сөндіру үшін  батырмаларын баса отырып, қажет функцияны таңдаңыз, сәйкес символ жанып-сөніп тұрған кезде, функцияны таңдау режимінің батырмасын қайта басыңыз, таңдалған функция сөнеді. Басқару пультінің жұмыс дисплейінде сәйкес символ жоғалып кетеді
- Егер 10 секунд ішінде ешқандай іс-әрекет орындалмаса, функцияларды таңдау режимі автоматты түрде сөнеді, дисплей автоматты түрде қарапайым режимге ауысады

## 8. TURBO функциясы

Аталған функцияны іске қосу COOL («Салқындату») және HEAT («Жылыту»)



режимдеріндегі кондиционер жұмысының қарқынды режимін қосады. Кондиционердің ішкі блогының желдеткіші белгіленген мақсатты температураға тезірек жету үшін, орынжайды тез салқындатуды немесе жылытуды қамтамасыз ете отырып, ең жоғары жылдамдықта айналады.

Кондиционер COOL («Салқындату») және HEAT («Жылыту») режимдерінде жұмыс істеп тұрған кезде, функцияларды таңдау режимінің батырмасын басыңыз.  батырмасын баса отырып, аталған функцияның  символын таңдаңыз, сәйкес белгі жанып-сөне бастайды.

Функцияларды таңдау режимінің батырмасын қайта басыңыз, таңдалған функция іске қосылады. Басқару пультінің диспейінде сәйкес символдар көрсетіледі.

#### 9. SLEEP функциясы

Аталған функцияны іске қосу кондиционердің ішкі блогының желдеткіші жұмысының төмен жылдамдық режимін қосады, бұл ретте ішкі блок ұйқының берілген температуралық қисығына сәйкес жұмыс істейтін болады, бұл жайлы ұйқы туғызып, ұйқының сапасын жақсартады.

Кондиционер COOL («Салқындату») немесе HEAT («Жылыту») режимдерінде жұмыс істеп тұрған кезде, функцияларды таңдау режимінің батырмасын басыңыз.  батырмасын баса отырып, аталған функцияның символын таңдаңыз, сәйкес символ жанып-сөне бастайды.

Функцияларды таңдау режимінің батырмасын қайта басыңыз, таңдалған функция іске қосылады. Басқару пультінің диспейінде сәйкес символ көрсетіледі.

#### 10. Light Sensation функциясы

Аталған функцияны іске қосуды жарықтандыру хабаршысының пультіндегі кіріктірілген сигнал бойынша кондиционердің ішкі блогының желдеткіші жұмысының төмен жылдамдығының автоматты іске қосылуын жүзеге асырады, бұл жарықтандыру болмағаннан кейінгі 20 минуттан соң кондиционердің ішкі блогының желдеткіші

жұмысының төмен жылдамдығын қосады және жарықтандыру болғаннан кейінгі 20 минуттан соң кондиционердің ішкі блогының желдеткіші жұмысының бұрын белгіленген жылдамдығын қайтарады.

Кондиционер COOL («Салқындату») немесе HEAT («Жылыту») режимдерінде жұмыс істеп тұрған кезде, функцияларды таңдау режимінің батырмасын басыңыз. Батырмаларды баса отырып, аталған функцияның символын таңдаңыз, сәйкес символ жанып-сөне бастайды.

Функцияларды таңдау режимінің батырмасын қайта басыңыз, таңдалған функция іске қосылады. Басқару пультінің диспейінде сәйкес символ көрсетіледі.

#### 11. ECO функциясы (қосымша)

Аталған функцияны іске қосу буландырғыштың анағұрлым жоғары температурасы кезінде үнемдеушілік режимді, компрессорды автоматты қосуды және айыруды іске қосады, яғни құрылғы сирек жұмыс істейді және әрбір қосу арасында үлкен үзілістерді туғызады.

Кондиционер күту режимінде жұмыс істеп тұрған кезде, функцияларды таңдау режимінің батырмасын басыңыз.  батырмасын баса отырып, аталған функцияның символын таңдаңыз, сәйкес символ жанып-сөніп тұру керек.

Функцияларды таңдау режимінің батырмасын қайта басыңыз, таңдалған функция іске қосылады. Басқару пультінің диспейінде сәйкес символ көрсетіледі.

#### 12. MILDEW-PROOF функциясы (қосымша)

Аталған функцияны қосу зең қаптаудан қорғау режимін іске қосады, сөндіргеннен кейін, зеңнің қаптауының алдын алу үшін, кондиционер ішкі блоктың буландырғышындағы ылғалды автоматты түрде кептіреді.

Кондиционер COOL («Салқындату») немесе DRY («Құрғату») режимдерінде жұмыс істеп тұрған кезде, функцияларды таңдау режимінің батырмасын басыңыз.

 матырманы баса отырып, аталған функцияның символын таңдаңыз, сәйкес символ жанып-сөніп тұру керек.

Функцияларды таңдау режимінің батырмасын қайта басыңыз, таңдалған функция іске қосылады. Басқару пультінің дисплейінде сәйкес символ көрсетіледі.

### 13. CLEAN функциясы (қосымша)

Аталған функцияны қосу тазалау режимін іске қосады, кондиционер буландырғышты автоматты түрде тазалауы мүмкін, бұл ауаны таза күйінде ғана сақтап қана қоймайды, салқындату әсерін де төмендетеді.

Кондиционер күту режимінде жұмыс істеп тұрған кезде, функцияларды таңдау режимінің батырмасын басыңыз.  батырмасын баса отырып, аталған функцияның символын таңдаңыз, сәйкес символ жанып-сөну тұру керек.

Функцияларды таңдау режимінің батырмасын қайта басыңыз, таңдалған функция іске қосылады. Басқару пультінің дисплейінде сәйкес символ көрсетіледі.

### 14. WI-FI функциясы (қосымша)

Егер құрылғы  WI-FI функционалдық модулімен жабдықталса, белгі жанып тұрады.

Егер құрылғы функционалдық модульмен жабдықталмаса, белгі көрсетілмейді.

### 15. SHIELDING функциясы (қосымша)

Құрылғы орталықтандырылған басқарумен бұғатталған кезде,  сымды контроллерде көрсетіледі.

### 16. MUTE функциясы (қосымша)

Кондиционер дыбыссыз режимде тұрған кезде,  белгі көрсетіледі, қарапайым режимде белгі көрсетілмейді.

**Ескерту.** MUTE функциясы жоқ құрылғыны сымды контроллердің көмегімен дыбыссыз режимге орнатуға болады, бұл әлсіз арын ретінде көрсетіледі.

### 17. OIL RETURN/DEFROST функциясы (қосымша)

Аталған функцияны іске қосу майды қайтару/еріту режимін қосады, тек компрессордағы хабаршылар сигналдары бойынша іске қосылады.

Еріту кондиционерді жылуға қосқан сәтте іске қосылады. Біраз уақыт кондиционер сыртқы блоктың жылу алмастырғышын жылыта отырып, салқындату режимінде (ішкі блокты қоспай) жұмыс істейді.



Кондиционер жылыту режимінде ұзақ жұмыс істеп тұрған кезде, еріту функциясы ішкі блокты әлсін-әлсін сөндіріп отыруы мүмкін. Яғни кондиционер жылыту режимінде жұмыс істей отырып, тоқтайды, бірнеше минут «тұрады», содан соң қайта іске қосылады және жылытуды жалғастырады.

Агрегат майды қайтару немесе еріту күйінде жұмыс істеп тұрған кезде,  контроллерде белгі жанады.



Құрылғы майды қайтару немесе еріту үдерісін аяқтаған кезде,  белгі көрсетілмейді.

### 18. FILTER SCREEN CLEAN функциясы (қосымша)

Функция сүзгіні тазалау қажеттілігі туралы ескертеді. Құрылғы уақытты жазуы мүмкін, сол уақытқа жеткеннен кейін, пайдаланушыға сүзгі экранын тазалау қажеттілігі туралы ескертеді.

Белгіленген уақыт болған кезде,  сымды контроллерде белгі пайда болады. Осы сәтте ескертуді жою үшін,  TIMER батырмасын басып ұстап тұрыңыз, содан соң белгі сөнеді.

### 19. балалардан бұғаттау функциясы (қосымша)

Бұғаттау режиміне кіру үшін,  және  батырмаларын бір уақытта 5 секундтан астам басып, ұстап тұрыңыз, ол  контроллер дисплейінде көрсетіледі. Бұғаттау күйінде сымды контроллерде операциялар

айырылып тұрады (бірақ аталған функция болған кезде, қашықтан басқаруды қабылдау мүмкін болады).

Бұғаттаудан шешу тәсілі: бұғаттауды шешу үшін,  $\wedge$  және  $\vee$  батырмаларының екеуін де 5 секундтан астам басыңыз немесе құрылғының қуат беру көзін ажыратыңыз (🔌 көрсетілмейді).

## 20. Қашықтан басқару функциясы (қосымша)

Сымды контроллер қашықтан басқару командасын қабылдайды және ағымдағы жағдайды жаңарта алады.

Қашықтан басқару пультімен блокты іске қосыңыз, сымды контроллер қашықтан басқару пультінде орнатылған күйге сәйкес жұмыс істейді және сәйкес жұмыс режимін көрсетеді.

## 21. Сымды контроллерде орнатылған бөлме температурасының хабаршысы (қосымша)

Сымды контроллерде бөлме температурасының инфрақызыл хабаршысы болған

кезде (хабаршы бұзылмаған), хабаршы анықтаған температура құрылғының бас платасына жіберіледі.

Егер сымды контроллер хабаршымен жабдықталмаса немесе ол бұзылған болса, орынжайдағы температураны кондиционер блогының температура хабаршысы анықтайды.

## 22. Ақаулықтарды көрсету функциясы (қосымша)

Ақаулық туындаған кезде, қателік коды автоматты түрде сымды контроллер дисплейінде көрсетіледі.

Қателік коды пайда болған кезде, кондиционерді сөндіріңіз, оны электрлік қуат беруден ажыратыңыз және мамандарға немесе мамандандырылған сервистік орталыққа жүгініңіз.

## 23. °C және °F арасындағы ауыстырып қосу функциясы (қосымша)

Температураны көрсету режиміне ауыстыруға мүмкіндік береді.

## СЫМДЫ КОНТРОЛЛЕРДІҢ ПАНЕЛІН ҚҰРАСТЫРУ

1. Сымды контроллер панелін ажыратыңыз.
2. Екі бұрандамен панельді қабырғаға бекітіңіз.
3. Сымды пультті панельге жалғар алдында, кабельді ажырату мүмкіндігіне көз жеткізіңіз.
4. Кабельдің көмегімен сымды пультті ішкі блокқа қосыңыз.

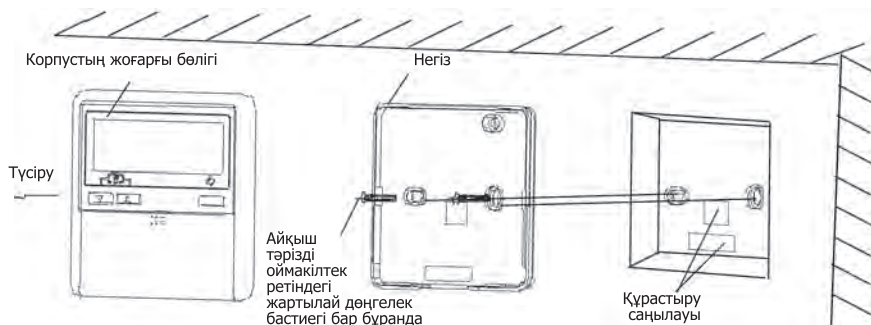

### НАЗАР АУДАРЫҢЫЗ!

Аспапқа қызмет көрсетер алдында, оны электр желісінен ажыратыңыз.

#### ІШКІ БЛОККА КҮТІМ ЖАСАУ

Аспапты мұқият күту және уақтылы тазалау оның қолданылу мерзімін ұзартады және электр энергиясын үнемдейді.

Тазалау кезінде төмендегідей ұсынымдарды ұстаныңыз:

- орнықты жерге тұрыңыз, әйтпесе құлап кетсеңіз, аспапты бұзып алуыңыз немесе өзіңізді жарақаттауыңыз мүмкін;
- алдыңғы панельді шешіп алу кезінде жарақат алып қалмау үшін, корпусың металл бөлшектеріне жақындамаңыз;
- аспаптың алдыңғы панелін және қашықтан басқару тетігін тазалау кезінде, ласты құрғақ майлықпен сүртіп алу мүмкін болмаған жағдайда, ылғал майлықты қолданыңыз.

#### Ескерту

1. Аспап пен ҚБТ-ны сумен жумаңыз!
2. Тазалау үшін құрамында спирті бар сұйықтықтарды, бензинді, майды немесе жылтыратқыш құралдарды қолданбаңыз.
3. Алдыңғы панельдің бетіне қатты қысым түсірмеңіз, бұл оның түсіп кетуіне әкелуі мүмкін.
4. Тазалау кезінде аспап корпусының бетін бүлдірмеу үшін абразивті тазалау құралдарын немесе металл қырғыштарды қолданбаңыз.
5. Су температурасы 45 °С-ден аспау керек. Бұл пластиктің майысуына немесе түсінің кетуіне әкелуі мүмкін.

#### АУА СҮЗГІСІН ТАЗАЛАУ

1. Ілмешекті тартып қыса отырып, сервистік саңылау арқылы кондиционер пленумынан сүзгіні шығарып алыңыз.
2. Сүзгіні шаңсорғыш арқылы тазалаңыз немесе сумен жуыңыз. Егер сүзгі қатты ластанған болса, оны жұмсақ жуғыш затты қолдану арқылы жылы сумен жуыңыз. Сүзгілерді мұқият кептіріңіз.
3. Сүзгіні орнына орнатыңыз және сервистік люкті жабыңыз.

#### ТЕХНИКАЛЫҚ ҚЫЗМЕТ КӨРСЕТУ

##### Маусымның аясында

Келесідей іс-әрекеттерді орындау керек:

- сплит-жүйені ұзақ уақытқа «Желдету» режиміне қосыңыз;
- осыдан кейін аспапты желіден айырыңыз;
- ауа сүзгілерін тазартыңыз;
- ішкі және сыртқы блокты жұмсақ құрғақ майлықпен сүртіңіз;

##### Маусымның басында

Келесідей іс-әрекеттерді орындау керек:

- қоршау орны мен ішкі және сыртқы блоктардағы ауа шығатын жер бұғатталмағандығына көз жеткізіңіз;
- сыртқы блокты тот пен коррозия баспағанына көз жеткізіңіз;
- ауа сүзгілерінің тазартылғандығына көз жеткізіңіз;
- аспапты желіг қосыңыз;

## 6. МҮМКІН БОЛАТЫН АҚАУЛЫҚТАР ЖӘНЕ ОЛАРДЫ ЖОЮ ӘДІСТЕРІ

1	Сплит-жүйе іске қосылмайды	<ul style="list-style-type: none"> <li>- Аша электрлік қуат беру розеткасына дұрыс тығылмаған</li> <li>- Сымды контроллер жұмыс істемейді</li> <li>- Қорғаныш іске қосылды</li> <li>- Электр желісі кернеуінің жеткіліксіздігі</li> </ul>
2	Ауа салқындамайды немесе жылынбайды	<ul style="list-style-type: none"> <li>- Қоршау және ауа шығу жерлері бұғатталған</li> <li>- Температура дұрыс дәлденбеген</li> <li>- Ауа сүзгісі ластанған</li> </ul>
3	Сплит-жүйесін басқарудағы іркілістер	Көп кедергілер кезінде (статикалық электрліктің тым жоғары деңгейі, электр қуат беру желісіндегі іркілістер) аспап үзіліспен жұмыс істеуі мүмкін. Бұл жағдайда кондиционерлеу жүйесін желіден ажыратыңыз және 2-3 секундтан кейін қайта қосыңыз
4	Бірден іске қосылмайды	Аспаптың жұмыс істеу кезінде режимді өзгерту 3 минуттан кейін іске қосылады
5	Жағымсыз иіс	Сплит-жүйенің жұмыс істеуі кезінде ол жағымсыз иістерді (мысалы жиһаз, темекі иісін) жұтып алып, ауамен бірге шығаруы мүмкін
6	Ағып тұрған судың шуылы	<ul style="list-style-type: none"> <li>- Кондиционерлеу жүйесіндегі хладагенттің айналымымен болған және бұл ақаулық болып саналмайды</li> <li>- Жылыту кезінде мұзданған суды еруінің дыбысы</li> </ul>
7	Жарылған тәрізді дыбыс	Температураның өзгеруінің нәтижесінде ішкі блок панелінің кеңеюіне немесе қысылуына байланысты дыбыс шығуы мүмкін.
8	Шығу саңылауынан ылғал бүркіп тұр	Салқындату немесе кептіру режимінде салқын ауаның шығуынан орынжайдағы ауа өте салқын болса, ылғал орын алады
9	«ЖЫЛЫТУ» режимін іске қосқан кезде, ауа бірден шықпайды	Сплит-жүйе жылы ауаны шығаруға жеткілікті дәрежеде дайын емес. 2-5 минут күтуіңізді өтінеміз
10	Жылыту режимінде ауа шығару 5-10 минутқа тоқтап қалады	Аспап автоматты түрде мұзданған еріп жылынады, сыртында буланы пайда болады. Мұздан еріп жылынғаннан кейін, кондиционерлеу жүйесі автоматты түрде жұмысын жалғастырады

## 7. СПЛИТ-ЖҮЙЕНІ ҚҰРУ

### НАЗАР АУДАРЫҢЫЗ!

- Жабдықты құрар алдында, берілген нұсқаулықпен егжей-тегжейлі танысу ұсынылады.
- Құрастыруға байланысты жұмыстарды Электр қондырғыларын құру қағидаларына (ЭҚҚҚ) сәйкес уәкілетті білікті қызметкер ғана орындау керек.
- Сплит-жүйе сенімді түрде жерге тұйықталған болу керек.
- Сплит-жүйені қосар алдында, құбырлар мен су құбырларының қосылыстарын мұқият тексеріңіз.
- Аспапты кір жуатын немесе жуынатын бөлмеге орнатуға тыйым салынады.
- Электр қуат беру көзінің ашасы аспап орнатылғаннан кейін қолжетімді болу керек.
- Сплит-жүйені құру кезінде жеткізу жиынтығына қосылмаған бөлшектер қажет болуы мүмкін. Мұндай бөлшектерді өз бетімен сатып алу керек.
- Мейрамханаларда, ас үйлерде және басқа да қоғамдық тамақтану орындарында жергілікті сорғы зондтарын орната отырып, ластау көздерінен шыққан ауаның ішкі блокқа кіруінің алдын алуына арналған шараларды қолдану керек.
- Кондиционердің ішінде электрондық басқарудың күрделі жүйесі бар, оған электр аспаптарынан болатын кедергілер кері әсер етуі мүмкін. Ішкі блокқа дейін 1 метр, сыртқы блокқа дейін 2 метр қашықтықты сақтау ұсынылады. Электр магниттік сигналдың типі мен жиілігіне байланысты үлкен арақашықтықты сақтау талап етілуі мүмкін.

### ІШКІ БЛОКТЫҢ ОРНАЛАСУЫ

Ішкі блокты орнататын орынды таңдау кезінде келесідей талаптарды ескеру керек:

- Ішкі блокты пайдалану және кейінгі қызмет көрсету орнына орнату үшін жеткілікті дәрежеде еркін кеңістік қамтамасыз етілу керек.

- Ауа айналымына кедергі келтірмейтін жеткілікті дәрежеде еркін кеңістік қамтамасыз етілу керек, ал ішкі блокпен ауаны шығаратын жағынан кедергілер болмау керек (1-сур.).



1-сурет

- Ішкі блокты орналастыру үшін оның салмағын көтере алатын және дірілге төзімді орынды таңдау керек. Бұл ретте блоктың салмағын ғана емес, қосымша элементтердің (ауа өткізгіштердің, торлардың және т.б.) салмағын да ескеру керек.
- Ішкі блокқа тікелей күн сәулесі жарығының және басқа да жылу көздерінің әсер етуін төмендету керек.
- Блокаралық коммуникацияларды төсеу мүмкіндігін қамтамасыз ету керек.
- Электрлік қуат беру желілеріне қосу мүмкіндігін қамтамасыз ету керек.
- Ішкі блок ылғалдылық деңгейі жоғары орынжайларға орнатылмау керек.
- Дренаждық құбыр желісін төсеу кезінде биіктіктердің жеткілікті айырмашылығын қамтамасыз ету керек. Конденсатты кедергісіз бұру үшін құбырды белгіленген бұрыш (1/100-150) бойынша орнату керек (2-сур.).

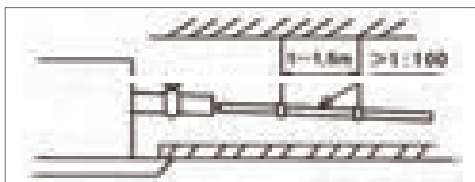

2-сурет

- Дренаждық құбыр желісінің бетінде конденсаттың пайда болуының алдын алу үшін, дренаждық құбыр желісін жылу оқшаулағышпен құрастыру ұсынылады.
- Дірілдің таралуына жол бермеу үшін ауа өткізгіштерді ішкі блоктардың арналық модельдеріне қосуды иілгіш ендірмелерді пайдалана отырып орындау керек.
- Ауа өткізгішті құрастыру кезіндегі әнкерлік бұранданың орналасу аралығы 3-суретте көрсетілген. Суреттің түсіндірмелері – 1-кестеде.

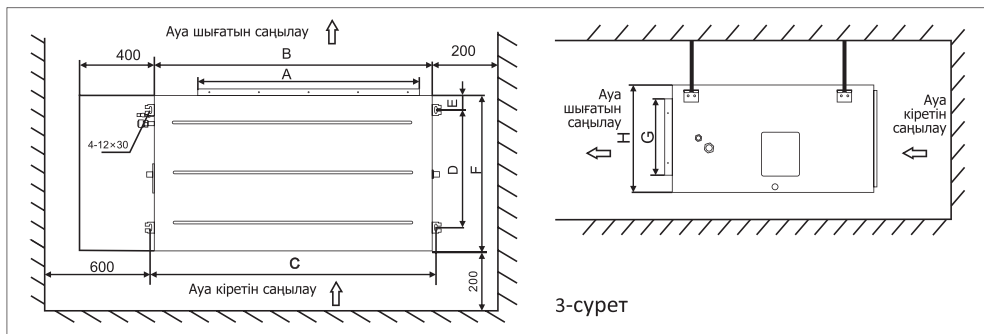

3-сурет

1-кесте

Мм	A	B	C	D	E	F	G	H
12K 18K 24K	532	700	750	412	23	460	110	200
36K	652	890	927	510	75	700	202	290
48K 60K	967	1250	1287	510	75	700	185	290

- Бұрандалар мен сомындарды қысу керек. Босаған байланыстар кондиционердің құлауына және сынуына әкеледі. Ішкі блок дренаждауға пайдалануға ыңғайлы болу үшін, дренаждық саңылауға тіреліп тұру керек (4-сур.).

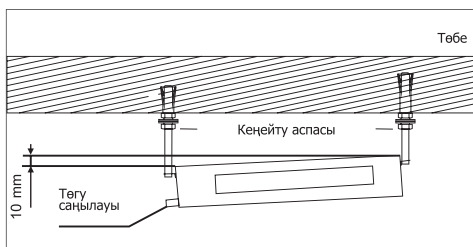

4-сурет

- Ауа өткізгішті орнату үшін екі тәсіл бар (5-сур.).

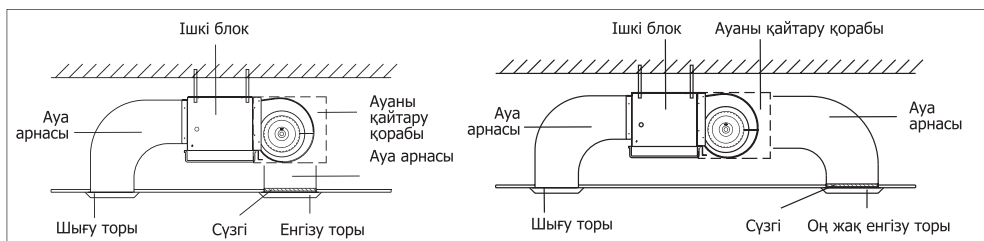

5-сурет

## СЫРТҚЫ БЛОКТЫҢ ОРНАЛАСУЫ

Сыртқы блоктың орналасуы оның жұмыс істеуіне тікелей әсер етеді. Сыртқы блок мейлінше тиімдірек жұмыс істеу үшін, орнату орнын таңдау кезінде келесідей талаптарды сақтау қажет:

- Жылу көзінен және тез жанатын газ бен түтіннен алыста.
- Жаңбыр мен қар және тікелей күн сәулесінен қорғалған, жақсы желдетілетін орында.
- Дұрыс құрастырылған блок айналаға шуылмен және дренаждық құбырдан ағатын судың дыбысымен кедергі келтірмейді.
- Сыртқы блокқа одан әрі қызмет көрсетуді жеңілдету үшін оны қолжетімді жерге орнатады.
- Сыртқы блок шуылдың немесе дірілдің көбеюіне әкеп соқпайтын мықты және берік негізге құрастырылады.
- Салқындатудың жоғары тиімділігіне қол жеткізу үшін, аспаптың алдыңғы, артқы, сол және оң жағы ашық алаңда тұрғандығына көз жеткізіңіз.

Орнату орнын таңдағаннан кейін, желдетуге және дұрыс қызмет көрсетуге қолжетімді арақашықтықты қамтамасыз ету үшін сыртқы блок 6-суретке сәйкес орнатылу керек.

Екі блокты электр сымы және екі мыс түтікшелері жалғайды. Қабырға арқылы дренаждық құбыр шығарылады. Барлық коммуникациялар дұрыс таңдалу, қосылу, салыну және бекітілу керек.

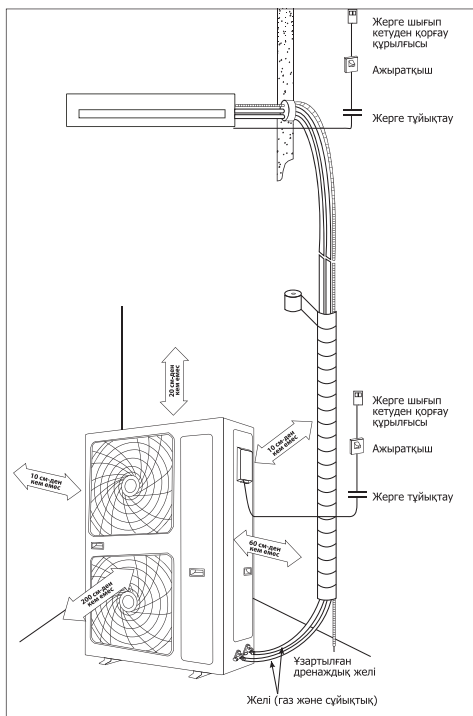

**6-сурет**

## МЫС ТҮТІКШЕЛЕРІН ЖАЛҒАУ

1. Тоңазытқыш техникаға арналған арнайы құбырларды пайдаланыңыз. Лас-танған құбырларды (ылғалды және шаң басқан) пайдалануға жол берілмейді.
2. Құбырлар дәнекерлеу арқылы жалғанады.
3. Құбырлардың стандарттық ұзындығы 5 м-ді құрайды. Егер блоктар арасындағы арақашықтық 5 м-ден асса, үлкен диаметрлі құбырларды пайдалану керек. Құбырлардың диаметрі мен ұзындығы туралы мәліметтер 2-кестеде көрсетілген.

### 2-кесте

Модель	Параметрлер		Құбырлардың ең жоғары ұзындығы (м)	Биіктігі (м)	Ең көп бұрылу саны
	Сұйықтық	Газ			
СТ-66D60 HIGH	9.52	19.05	50	30	10
СТ-66D48 HIGH	9.52	19.05	50	30	10



- Осы шектерден аспаңыз, өйтпеген жағдайда компрессордың істен шығуы орын алуы мүмкін. Құбырды барынша аз мөлшерде иіп төсеуге тырысыңыз және құбырларды төсеу үшін, әрқашан ең қысқа жолмен жүріңіз, себебі құбыр желісінің ұзындығын және иілімдердің санын арттыру аспаптың өндірімділігін төмендетеді және энергияны тұтынуды арттырады.
4. Құбыр кескіштердің көмегімен құбыр тілімдерін кесіп алыңыз және кесілген жерлерді жазып және тегістей отырып, арнайы құралмен қылаулары бар жиектерді өңдеңіз. Қылауларды кетіру үшін қарапайым ара мен егеуді пайдаланбаңыз – құбырдың ішінде міндетті түрде жоңқалары қалады, олар жүйенің ішіне кіріп, компрессорды тез бұзады.
  5. Құбырдың бір жерін 3 реттен артық июге жол берілмейді (бұл кішкене жарықтардың пайда болуына әкелуі мүмкін). Құбырды ию үшін құбыр игішті қолданыңыз.
  6. Дайындалған құбырға жылу оқшаулағыш түтікшені кигізіңіз. Бұл ретте толық жылу оқшаулау болуы және қабырға ішінен өтуі керек. Жылу оқшаулағыштар тіліктерінің жіктерін жиектерінің берік жымдасуына қол жеткізе отырып, металдандырылған скотчпен жапсырыңыз. Жылу оқшаулау сапасы маңызды, себебі құбырлардың жылытылмаған жерлерінде конденсат қалыптасады, ол мұзданған ағып түскен іздер жасап, қабырғаны бүлдіре отырып, қабырға ішінде ағуы мүмкін.
  7. Жылу оқшаулағыш орнатылған мыс құбырларын қабырғадағы саңылау арқылы өткізу керек. Мұның алдында құбырдың ішіне шаң кірмеу үшін, қабырғаға енгізілетін жиектерін мұқият бітеп орау керек (құбырларды кескеннен кейін, оларды екі жағынан тығындауға және сол тығындарды құбырларды қосқанға дейін қалдыруға кеңес береміз). Бұл өте маңызды сәт, себебі шаң компрессорды тез істен шығарады.

## ЭЛЕКТР СЫМДАРЫН ҚОСУ

1. Ішкі және сыртқы блокта астында кабельді қосуға арналған жалғағыштары бар алынбалы пластина орналасады.
2. Сымның ұшын оқшаулағыштан тазартыңыз және қысқыштармен қыса отырып, ашық талшығына клемма орнатыңыз. Дайындалған кабельді сызбаға сәйкес қосыңыз (7-сур.).

## ДРЕНАЖ

1. Дренаждық түтікшені ішкі блоктағы сәйкес шықпаға қосыңыз және қабырға арқылы сыртқа шығарыңыз. Түтікшенің ұзындығын қабырғадан 60-80 см қашықтықта бітетіндей етіп есептеңіз. Дренаж салу кезінде көше жағына 1 м ұзындыққа 1 см-ден кем емес көлбеулікті сақтау қажет.
2. Салбырамау үшін түтікшені әрбір метр сайын бекітіп отыру керек. Өйтпеген жағдайда жиналып қалған конденсат еденіңізге немесе жиһазыңызға ағуы мүмкін. Түтікшені қабырғадағы саңылау арқылы сыртқа шығару кезінде тығынмен жаба тұруды ұсынамыз.

## ЖЫЛУМЕН ОҚШАУЛАУ ЖӘНЕ БІТЕУ

Құбыр желісі мен дренаждық құбырды бүлдірметіндей етіп, мыс түтікшелерді, электр сымдарын және дренаждық түтікшені металдандырылған скотчпен бірыңғай мұқият ораңыз (8-сур.).

Орап байлау сыртқы блоктың төмен жағынан ішкі блокқа қарай басталу керек. Егер ішкі блок сыртқы блоктан төмен орналасса, судың үйге ағуының алдын алу үшін, дренаждық түтікшені қабырғаның сыртқы жағынан қалған түтікшелерден бөлек салыңыз.

Түтікшені қабырғаға бірнеше жерден бекітіңіз. Қаласаңыз, барлық түтікшелерді қабырға ішіне тығып жіберуге – қабырғада түтікшелерді салатын жолды қашап, оның ішіне түтікшелерді салып, содан соң оны бітеп тастауға болады. Құбырлар сыртқы

12000/18000ВТУ (однофазовый)

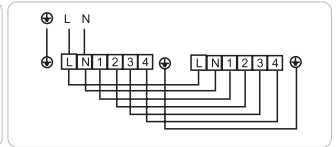
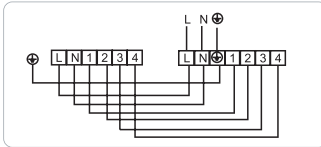
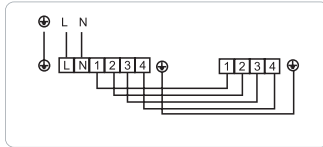

•24000/30000ВТУ (однофазовый)

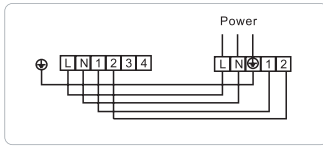
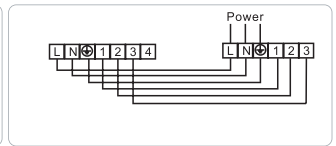
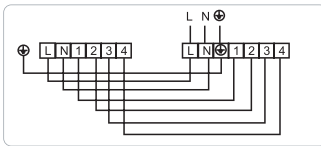
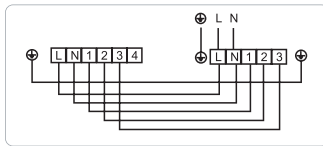

•36000ВТУ (однофазовый)

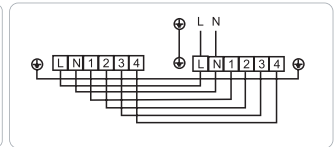
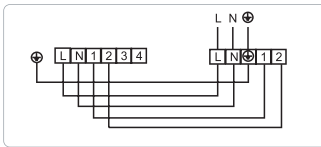
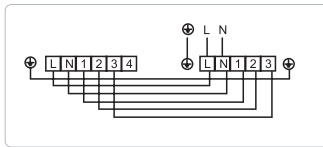

•48000/60000ВТУ (однофазовый)

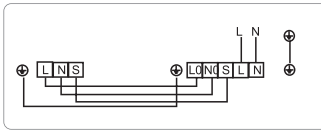
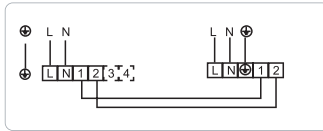

•36000/48000/60000ВТУ (трехфазовый)

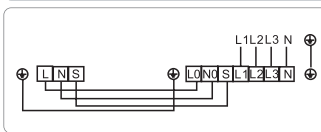
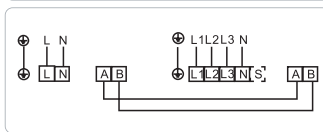
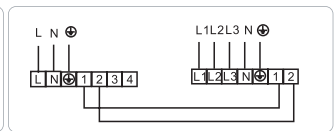
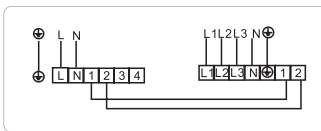
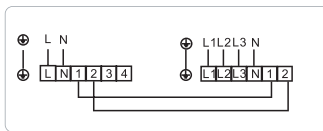

7-сурет

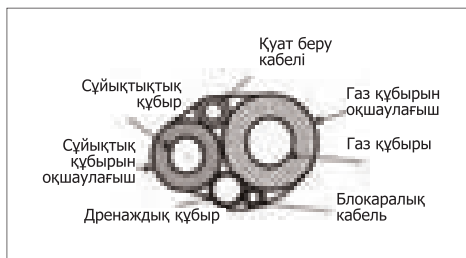

8-сурет

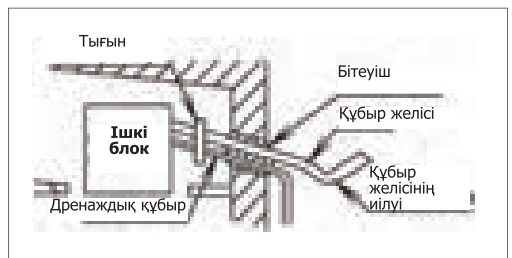

9-сурет

блокка 20:1 көлбеулікпен салыну керек. Жаңбыр суының немесе басқа бөгде заттардың орынжайға немесе сплит-жүйеге кіруіне жол бермеу үшін, құбырлар мен электр кабелін орнатқаннан кейін, қабырғадағы саңылауды мастикамен, герметикпен немесе бітеуішпен бітеу керек. Егер сыртқы блок ішкі блоктан жоғары болса, түтікшенің төменгі нүктесі қабырғадағы саңылаудан төмен болу үшін, құбыр иілу керек. Бұл жаңбыр суының құбыр желісінің бойымен орынжайдың немесе сплит-жүйенің ішіне кіруінің алдын алады (9-сур.).

### БЛОКТАРДЫ БАЙЛАНЫСТЫРУ

Егер блоктарды орнатудағы биіктік ауытқуы 5 метрден кем болса, газ құбырының түбінде майды (май қармауышы) ұстап қалуға арналған күрмек жасау керек.

Егер блоктарды орнатудағы биіктік ауытқуы 5 метрден артық болса, әрбір 5 метрде газ құбырының астында майды (май қармауышы) ұстап қалуға арналған күрмек және құбыр желісінің жоғарғы нүктесінде қысқа күрмек (сұйықтықтық сақина) жасау керек (10-сур.).

Егер сыртқы және ішкі блок бір деңгейде және құбыр желісінің ұзындығы 10 метрден кем болса, майды ұстап қалуға (май қармауышы) арналған күрмек пен қысқа күрмекті (сұйықтықтық сақина) жасау қажет емес.

Егер сыртқы және ішкі блок бір деңгейде және құбыр желісінің ұзындығы 10 метрден артық болса, онда әрбір 10 метр сайын майды ұстап қалуға (май қармауышы) арналған күрмек жасау керек.

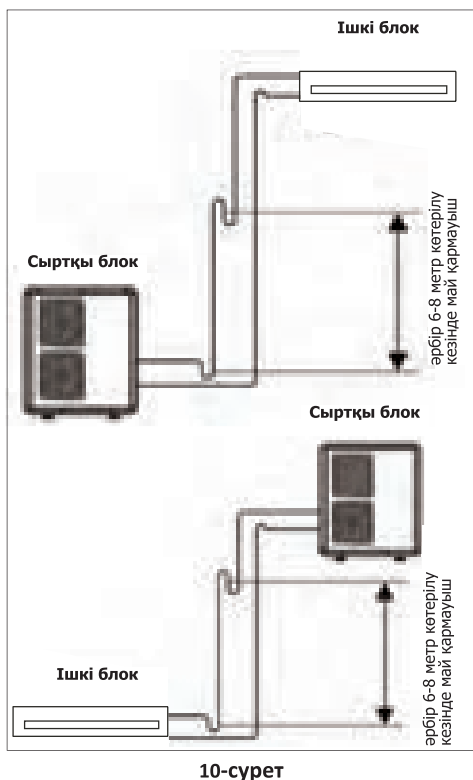

10-сурет

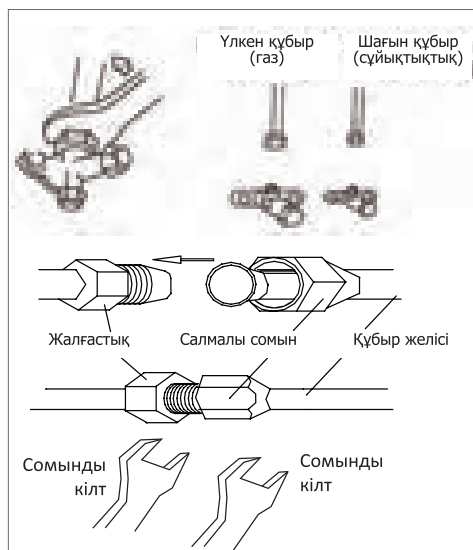

11-сурет

## ТҮТІКШЕЛЕРДІ ҚОСУ

Алдымен түтікшелерді ішкі блокқа қосыңыз. Онда порттардан сомынды бұраңыз. Сомындардың босауына қарай быжыл естіледі. Азот солай шығады. Бұл қалыпты – іші тотықпау үшін, азотпен зауытта толтырылған. Быжыл аяқталғаннан кейін, тығынды суырып алып, сомынды алып тастаңыз, оны түтікшеге кигізіңіз, содан соң түтікшелерді икемдеуге кірісіңіз.

### Икемдеу

Алдымен тығындарды алып тастап, жиектерін тексеріңіз. Олар тегіс, дөңгелек, қылауларсыз болу керек. Егер кесу кезінде қима дөңгелек болмаса, калибраторды қолданыңыз. Оны құбырға салыңыз, қиманы түзей отырып айналдырыңыз.

Түтікшелер жиегінің 5 см мұқият тегістеңіз, содан соң тұйық жүйе жасай отырып, блоктардың кіріс/шығыс жерлерін қосуға болатындай етіп, жиектерді икемдеңіз. Бұл бөлікті дұрыс орындау өте маңызды, себебі фреон айналымының жүйесі бітеу болу керек. Сонда ғана кондиционерге фреонды толтырып құю жақын уақытта қажет болмайды.

Икемдеу кезінде мыс қалдықтары ішке түспей, сыртқа төгілу үшін, құбырды саңылауымен төмен қарай ұстап тұрыңыз. Сыртқа 2 мм шығара отырып, түтікшені ұстағыштан қысыңыз. Түтікшені қысыңыз, икемдеу конусын қойыңыз, күш түсіре отырып айналдырыңыз. Конус ары қарай жүрмеген кезде, икемдеу аяқталады. Осы әрекетті басқа жағынан, содан соң басқа түтікшеге қайталаңыз.

Егер сіз бұрын құбырларды икемдеп көрмесеңіз, керексіз қалдықтармен жаттығып көріңіз. Жиегі тегіс болып шығу керек.

### Блоктармен байланыстыру

Икемделген құбыр жиегін сәйкес шықпамен жалғаңыз, сомынды бұраңыз. Қосымша аралықтарды, герметиктерді және с.с. пайдалануға тыйым салынады. Қосымша құралдарсыз бітеулікті қамтамасыз ету үшін, жоғары сапалы мыстан жасалған түтікшелерді пайдаланыңыз.

Қаттырақ күш салыңыз (3-кестені қараңыз).

### 3-кесте

Құбырдың өлшемі (мм)	Айналу моменті (Н. м)
φ 6.35 (1/4")	15~19
φ 9.52 (3/8")	35~40
φ 12.70 (1/2")	50~60
φ 15.88 (5/8")	62~76
φ 19.05 (3/4")	98~120

Тек осы жағдайда мыс жалпаяды, жалғастықты қысады, жалғау іс жүзінде біртұтас және бітеу болады. Әрқашан дұрыс айналу моментіне орнатылған торсионды кілтті қолданыңыз және әрқашан ішкі блоктың қысымтығынын сомынды кілтпен ұстап тұрыңыз (11-сур.).

Осыған ұқсас тәсілде құбыр желісін сыртқы блокқа қосыңыз.

Құбырларды қосуды аяқтағаннан кейін, жалғанулардың бітеулігіне толық сынақ жүргізіңіз.

## ВАКУУМДАУ

### НАЗАР АУДАРЫҢЫЗ!

Салқындату жүйесіндегі ылғалды ауа компрессордың жұмыс істеуінде ақаулықтар туғызуы мүмкін.

Аспапты құру кезінде орынжайдан немесе сырттан кіретін ылғалды ауа мыс түтіктерді толтырып тастайды. Нәтижесінде компрессор көп жүктемемен жұмыс істейді, бұл қызып кетуге әкеледі.

Ылғалдың болуы жүйенің дұрыс жұмыс істеуіне де теріс әсер етеді. Себебі сплит-жүйеге толтырылған фреонның құрамында элементтерді ішінен майлауға арналған азғантай майдың мөлшері бар. Бұл май ылғал тартқыш, бірақ суды сіңіріп алған жағдайда, іштен майлау тиім-

ділігі төмен болады, бұл уақытынан бұрын тозуға әкеледі. Жүйенің ішінен ауаны шығару вакуумдық сору арқылы жүзеге асырылады. Сондай-ақ сізге жоғары қысымды құбыр, екі манометр тобы: жоғары қысым және төмен қысым манометрі қажет болады (12-сур.).

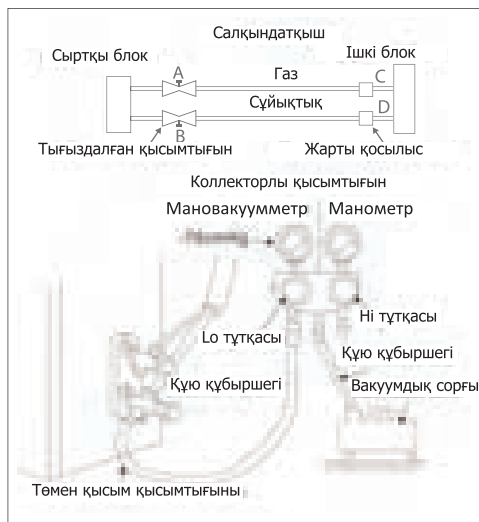

12-сурет

Басқару шұраларындағы қысымтығындарды ашпай, бөліп таратқышы бар кірісіне вакуумдық сорғыдан шығатын құбыршекті қосыңыз. Сорғы 15-30 минут жұмыс істеу керек. Осы уақыттың ішінде барлық ауа, бу, азот қалдықтары тартып алынады. Содан соң сорғыны айырыңыз, сорғы шұрасын жабыңыз, бірақ ажыратпаңыз, тағы да 15-20 минутқа қалдыра тұрыңыз. Осы уақыттың барлығында манометрлердің көрсеткіштерін бақылау керек. Егер жүйе

саңылаусыз, қысымда өзгеріс жоқ болса, манометрлердің тілдері тұрып қалады. Егер манометр тілдері өзінің бағытын өзгертсе, бір жерде саңылау бар және оны жою керек. Оны сабынды көпіршіктің көмегімен табуға және қосылысты қысуға болады (көбінесе саңылау мыс түтікшелердің блоктың шығысына қосылған жерінде болады). Егер барлығы қалыпты болса, сорғының құбыршегін айырмай, төменде орналасқан қысымтығынды толығымен ашыңыз. Жүйе ішінде дыбыс естіледі – фреон жүйені толтырып тастайды. Енді тезірек вакуумдық сорғының құбыршегін ағытып алыңыз – қысымтығыннан мұздың фреонның аздаған мөлшері атып шығу мүмкін (қолыңыз үсіп кетпеу үшін, операцияны қолғаппен орындаңыз). Енді жоғарыдағы қысымтығынды (жіңішкерек түтүкше қосылған жердегі) толықтай бұрап ағытып алыңыз.

Сплит-жүйені орнату аяқталды.

#### САЛҚЫНДАТҚЫШ АГЕНТТІ ТОЛТЫРА ҚҰЮ

Егер құбыр желісінің ұзындығы 5 метрден артық болса, онда жүйеге 4-кестеге сәйкес салқындатқыш агентті толтыра құю керек.

#### 4-кесте

Газ	Сұйықтық	Қосымша салқындатқыш агент
φ 9.52x0.75 мм	φ 6.35x0.75 мм	0.02 кг/м
φ 12.70x1,00 мм	φ 6.35x0.75 мм	0.02 кг/м
φ 15.88x1,00 мм	φ 9.52x0.75 мм	0.03 кг/м
φ 19.05x1,00 мм	φ 9.52x0.75 мм	0.03 кг/м

## 8. АҚАУЛЫҚТАР КОДТАРЫ

Ақаулықтар туындаған кезде, CENTEK сплит-жүйесінің өздігінен диагностикалау жүйесі келесі кодты көрсетеді. Сіз кодтың түсіндірмесін төмендегі кестеден қарай аласыз.

Қателік коды	Қателік кодын анықтау	Иә/жоқ	Мәселе, ықтимал себептер
E0	Салқындатқыш агенттің жеткіліксіздігі	Жоқ	Компрессордың ішкі қорғанышы: – Жүйеде салқындатқыш агент жетіспейді – 4-жүрісті қысымтығынның реверсивтік іркілісі
E1	Орынжай ішіндегі температура хабаршысының жұмысы бұзылған (TA)	Иә	– Хабаршының бұзылуы – Хабаршының жалғанған жерінде ақау бар
E2	Еріту температурасы хабаршысының жұмысы бұзылған (TW)	Иә	– Хабаршының бұзылуы – Хабаршының жалғанған жерінде ақау бар
E3	Шарғының ішкі хабаршысының жұмысы бұзылған (TE)	Иә	– Хабаршының бұзылуы – Хабаршының жалғанған жерінде ақау бар
E4	Дренаждық жүйенің істен шығуы	Иә	– Су сорғысының бұзылуы – Су деңгейі хабаршысының бұзылуы – Су деңгейінің релесі бұғатталған
E5	Сым- өткізгіш бақылағышы байланысының іркілісі	Иә	– Байланыс сымдарының дұрыс қосылмауы – Байланыс сымдарының жалғанған жерінде ақау бар
E6	Сыртқы блок қорғанышы (фазалардың реттілігі)	Жоқ	– Күштік кабель фазасының болмауы – Қуат беру кабелі фазаларының реттілігінің қателігі
E7	Сыртқы конденсатор температурасы хабаршысының жұмысы бұзылған (TL)	Иә	– Хабаршының бұзылуы – Хабаршының жалғанған жерінде ақау бар
E8	Айдау температурасы хабаршысының жұмысы бұзылған (TR)	Иә	– Хабаршының бұзылуы – Хабаршының жалғанған жерінде ақау бар
E9	Төмен қысымнан қорғау	Иә	– Жүйедегі салқындатқыш агенттің өте төмен қысымы
EA	Сыртқы блоктың қорғанышы (айдау температурасы өте жоғары)	Жоқ	– Сыртқы блоктың қызып кетуінің салдарынан сыртқы қорғаныш құрылғысының әрекет етуі
F1	Ішкі және сыртқы блоктар арасындағы байланыстың іркілісі	Иә	– Байланыс сымдарының үзілуі – Байланыс сымдарының нашар жалғануы
F2	Пайдаланылған газдың қызып кетуінен қорғау	Иә	– Жүйе бұғатталған немесе сыртқы желдеткіштің ақаулығы
F3	Сыртқы желдеткіштің жұмысы бұзылған	Иә	– Сыртқы қозғалтқыштың жалғанған жерінде ақау бар – Моторы сынған
F4	Ішкі желдеткіштің жұмысы бұзылған	Иә	– Сыртқы қозғалтқыштың жалғанған жерінде ақау бар – Моторы сынған
F5	Сыртқы ауа температурасы хабаршысының жұмысы бұзылған	Иә	– Хабаршының бұзылуы – Хабаршының жалғанған жерінде ақау бар
F6	Компрессор тогы бойынша аса жүктелуден қорғау	Жоқ	– Компрессор бұғатталған – Төмен кернеу
F7	Жұмыс істеу режимін таңдау ауыстырғышы істен шыққан	Иә	– Айырып-қосқыштың қате позициясы
FB	Ішкі қуат беру қорғанышы	Иә	– Желі кернеуі жұмыс кернеуіне сәйкес келмейді
F9	Жоғары қысымнан қорғау	Иә	– Конденсатор бұғатталған – Сыртқы желдеткіштің қалыпты жұмыс жасамауы – Жүйенің құбыры бұғатталған

## 9. ТЕХНИКАЛЫҚ СИПАТТАМАЛАР

Көрсеткіш	Өлш.бірл.	Режим/блок	CT-66D48 HIGH	CT-66D60 HIGH
Өндірімділігі	Вт	Салқындату Жылыту	14070 15500	17600 18500
Энергиялық тиімділігі	EER COP	Салқындату Жылыту	2.87 3.02	3.08 3.20
Номиналды тұтыну қуаты	Вт	Салқындату Жылыту	4900 5130	5710 5780
Номиналды тұтыну тогы	А	Салқындату Жылыту	8.88 9.33	10.42 10.36
Электрлік қуат беру кернеуі	В/Гц/ф	Ішкі Сыртқы	220-240/50/1 380-415/50/3	220-240/50/1 380-415/50/3
Шуыл деңгейі	дБ	Ішкі Сыртқы	51 60	51 60
Ауа шығыны	м <sup>3</sup> /ч		2000/1600/1400	2000/1600/1400
Компрессор			HIGHLY	HIGHLY
Салқындатқыш агент			<b>R410A</b>	<b>R410A</b>
Салқындатқыш агент құю (г)			<b>2800</b>	<b>3000</b>
Габариттік өлшемдері	мм (ШxВxГ)	Ішкі Сыртқы	1200x719x380 940x1325x370	1200x719x380 940x1325x370
Салмағы	кг	Ішкі Сыртқы	55 101	55 102
Энергиялық тиімділік класы			C	
Жұмыс ауқымы: салқындату/жылыту			-15~49/-15~24	

## 10. ҚОРШАҒАН ОРТАНЫ ҚОРҒАУ, АСПАПТЫ ЖООУ

### ҚОРШАҒАН ОРТАНЫ ҚОРҒАУ

Қаптама да, аспаптың өзі де қайтадан пайдалануға болатын материалдан жасалған. Мүмкіндігінше, оларды жою кезінде қайтадан пайдаланылатын материалдарға арналған контейнерге тастаңыз.

### АСПАПТЫ ЖООУ

Аспаптың қолданылу мерзімі аяқталғаннан кейін, оны қарапайым тұрмыстық қалдықтан бөлек жоюға болады. Оны электрондық аспаптар мен электр аспап-

тарын қайта өңдеуге қабылдайтын арнайы бөлімге тапсыруға болады. Аталған аспаптың қолданылу мерзімі аяқталғаннан кейін, оны қайта өңдеуге тапсырған соң, материалдар өздерінің жіктелуіне байланысты қайта өңделеді. Электрондық аспаптар мен электр аспаптарын қайта өңдеуге қабылдайтын бөлімнің тізімін мемлекеттік биліктің муниципалдық органдарынан ала аласыз.

## 11. СЕРТИФИКАТТАУ ТУРАЛЫ АҚПАРАТ, КЕПІЛДІКТІК

Тауар «Тұтынушылардың құқықтарын қорғау» заңына сәйкес сертификатталған. Бұл аспап Ресей Федерациясындағы электр аспаптарына қолданылатын ресми ұлттық қауіпсіздік стандарттарына сәйкес келеді.

Ресей Федерациясының «Тұтынушылардың құқықтарын қорғау» заңының 5-бабы, 2-тарауына сай осы бұйымның Шығарушының бекіткен қолданылу мерзімі тұтынушыға сатылған күннен бастап 10 жылды құрайды. Бұл ретте тұтынушы бұйымды осы пайдалану жөніндегі нұсқаулыққа және қолданылатын техникалық стандарттарға сәйкес қатаң пайдалану керек. Бұйымның шығарылған күні сериялық нөмірде көрсетілген (2 және 3 белгілер – шығарылған жылы, 4 және 5 белгілер –

айы). Сериялық номер аспаптың корпусында орналасқан. Қолданылу мерзімі аяқталғаннан кейін, аспапты одан әрі пайдалануға байланысты ұсыныстар алу үшін, жақын жердегі авторландырылған сервистік орталыққа жүгініңіз. Кепілдіктік және кепілдіктен кейінгі қызмет көрсетуді Краснодар қ., «Ларина-Сервис» ЖШҚ-ның. Тел: +7 (861) 991-05-42. бас сервистік орталығы жүзеге асырады.

Сіздің қалаңызда сервистік орталықтың бар екендігін көрсетілген телефон немесе [www.centek.ru](http://www.centek.ru) сайты арқылы біле аласыз. Өнімнің 07.03.2018 г. жылғы № TC RU C-CN.AY05.B.05208 сәйкес сертификаты бар.

**ЕДГ**

Тауар сертификатталған және еуропалық пен ресейлік

## 12. ШЫҒАРУШЫ, ИМПОРТТАУШЫ ТУРАЛЫ АҚПАРАТ

**РФ аумағындағы импорттаушы:** «Ларина-Электроникс» ЖШҚ.

**Мекенжайы:** Ресей, 350080, Краснодар қ., Демус к-сі, 14. Тел.: +7 (861) 2-600-900.





**CEVITEK®** *Air*

**Гарантийный талон**  
№ \_\_\_\_\_ **кепілдік талоны**

**Талон действителен при наличии всех штампов и отметок**  
**Талон барлық мөртаңбалар мен белгілер болғанда ғана жарамды**

**Внимание!** Пожалуйста, потребуйте от продавца полностью заполнить гарантийный талон и отрывные талоны.

**Ескерту!** Сатушыдан кепілдік талоны мен үзік талонды толық толтыруын талап етуіңізді өтінеміз.

Заполняется фирмой-продавцом / Сатушы фирма толтырады

Изделие / Бұйым	
Модель / Үлгісі	
Серийный номер / Сериялық нөмірі	см. шильдик на внутреннем блоке кондиционера / кондиционердің ішкі блогындағы нәлді қараңыз
Дата продажи / Сатылған күні	
Фирма-продавец / Сатушы фирма	

Юридический адрес фирмы-продавца / Сатушы фирманың заңды мекенжайы



ФИО и телефон покупателя / Сатып алушының ТАӘ және телефоны

Подпись продавца / Сатушының қолы

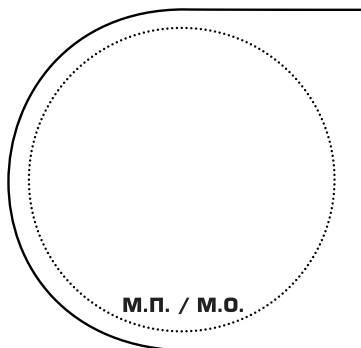

Печать продающей организации / Сатушы ұйымның мөрі

# CENTEK<sup>®</sup> *air*

Данные отрывные купоны заполняются представителем фирмы-продавца  
Берілген үзік талондарды сатушы фирманың өкілі толтырады

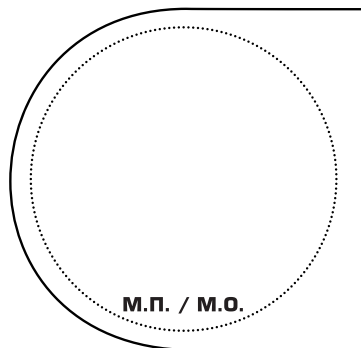

КУПОН № 3	
ИЗДЕЛИЕ / БҰЙЫМ	
МОДЕЛЬ / ҮЛГІ	
СЕРИЙНЫЙ НОМЕР / СЕРИЯЛЫҚ НӨМІРІ	
ДАТА ПРОДАЖИ / САТЫЛҒАН КҮНІ	
ФИРМА-ПРОДАВЕЦ / САТУШЫ ФИРМА	



КУПОН № 2	
ИЗДЕЛИЕ / БҰЙЫМ	
МОДЕЛЬ / ҮЛГІ	
СЕРИЙНЫЙ НОМЕР / СЕРИЯЛЫҚ НӨМІРІ	
ДАТА ПРОДАЖИ / САТЫЛҒАН КҮНІ	
ФИРМА-ПРОДАВЕЦ / САТУШЫ ФИРМА	

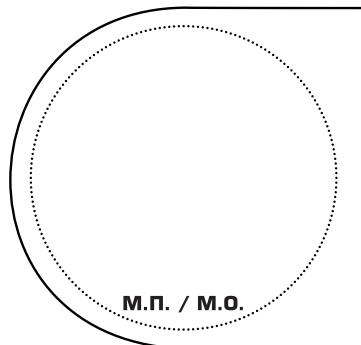

КУПОН № 1	
ИЗДЕЛИЕ / БҰЙЫМ	
МОДЕЛЬ / ҮЛГІ	
СЕРИЙНЫЙ НОМЕР / СЕРИЯЛЫҚ НӨМІРІ	
ДАТА ПРОДАЖИ / САТЫЛҒАН КҮНІ	
ФИРМА-ПРОДАВЕЦ / САТУШЫ ФИРМА	

# CENTEK<sup>®</sup> *Air*

Данные отрывные купоны заполняются представителем сервисного центра, проводящего ремонт изделия. После проведения ремонта данный гарантийный талон (за исключением заполненного отрывного купона) должен быть возвращен Владельцу.

Берілген үзік талондарды бұйымға жөндеу жүргізетін сервистік орталықтың өкілі толтырады. Жөндеу жүргізгеннен кейін, берілген кепілдік талонын Иесіне қайтару керек (толтырылған үзік купонынан басқа)

## КУПОН № 3

МОДЕЛЬ / БҰЙЫМ	
СЕРИЙНЫЙ НОМЕР / СЕРИЯЛЫҚ НӨМІРІ	
ДАТА ПОСТУПЛЕНИЯ В РЕМОНТ / ЖӨНДЕУГЕ ТҮСКЕН КҮНІ	
ДАТА ВЫДАЧИ / БЕРІЛГЕН КҮНІ	
ВИД РЕМОНТА / ЖӨНДЕУ ТҮРІ	

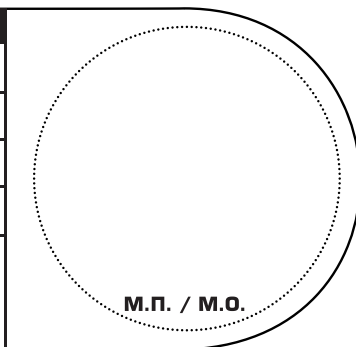

## КУПОН № 2

МОДЕЛЬ / БҰЙЫМ	
СЕРИЙНЫЙ НОМЕР / СЕРИЯЛЫҚ НӨМІРІ	
ДАТА ПОСТУПЛЕНИЯ В РЕМОНТ / ЖӨНДЕУГЕ ТҮСКЕН КҮНІ	
ДАТА ВЫДАЧИ / БЕРІЛГЕН КҮНІ	
ВИД РЕМОНТА / ЖӨНДЕУ ТҮРІ	

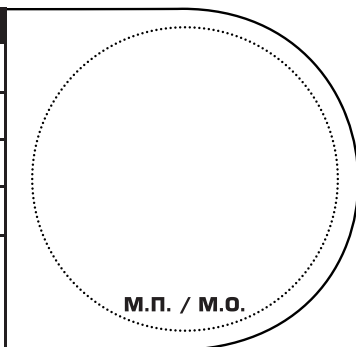

## КУПОН № 1

МОДЕЛЬ / БҰЙЫМ	
СЕРИЙНЫЙ НОМЕР / СЕРИЯЛЫҚ НӨМІРІ	
ДАТА ПОСТУПЛЕНИЯ В РЕМОНТ / ЖӨНДЕУГЕ ТҮСКЕН КҮНІ	
ДАТА ВЫДАЧИ / БЕРІЛГЕН КҮНІ	
ВИД РЕМОНТА / ЖӨНДЕУ ТҮРІ	

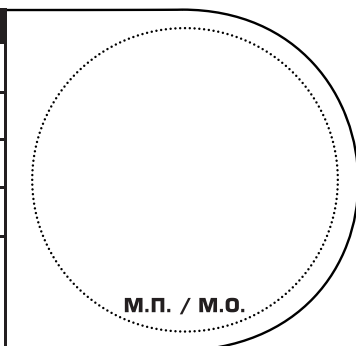

Срок гарантии на все приборы составляет 36 месяцев с даты реализации конечному потребителю. Данным гарантийным талоном производитель подтверждает исправность данного прибора и берет на себя обязательство по бесплатному устранению всех неисправностей, возникших по вине производителя.

Гарантийный ремонт может быть произведен в авторизованном сервисном центре изготовителя ООО «Ларина-Сервис», находящемся по адресу: г. Краснодар, ул. Демуса, 14.  
Тел.: 8 (861) 991-05-42.

### УСЛОВИЯ ГАРАНТИЙНОГО ОБСЛУЖИВАНИЯ

1. Гарантия действует при соблюдении следующих условий оформления:

- правильное и четкое заполнение оригинального гарантийного талона изготовителя с указанием наименования модели, ее серийного номера, даты продажи, при наличии печати фирмы-продавца и подписи представителя фирмы-продавца в гарантийном талоне, печатей на каждом отрывном купоне, подписи покупателя.

Производитель оставляет за собой право на отказ в гарантийном обслуживании в случае непредоставления вышеуказанных документов, или если информация в них будет неполной, неразборчивой, противоречивой.

2. Гарантия действует при соблюдении следующих условий эксплуатации:

- использование прибора в строгом соответствии с инструкцией по эксплуатации;
- соблюдение правил и требований безопасности.

3. Гарантия не включает в себя периодическое обслуживание, чистку, установку, настройку прибора на дому у владельца.

4. Случаи, на которые гарантия не распространяется:

- механические повреждения;
- естественный износ прибора;
- несоблюдение условий эксплуатации или ошибочные действия владельца;
- неправильная установка, транспортировка;
- стихийные бедствия (молния, пожар, наводнение и т.п.), а также другие при-

чины, находящиеся вне контроля продавца и изготовителя;

- попадание внутрь прибора посторонних предметов, жидкостей, насекомых;
- ремонт или внесение конструктивных изменений неуполномоченными лицами;
- использование прибора в профессиональных целях (нагрузка превышает уровень бытового применения), подключение прибора к питающим телекоммуникационным и кабельным сетям, не соответствующим Государственным техническим стандартам;
- выход из строя перечисленных ниже принадлежностей изделия, если их замена предусмотрена конструкцией и не связана с разборкой изделия:

а) пульты дистанционного управления, аккумуляторные батареи, элементы питания (батарейки), внешние блоки питания и зарядные устройства;

б) расходные материалы и аксессуары (упаковка, чехлы, ремни, сумки, сетки, ножи, колбы, тарелки, подставки, решетки, вертелы, шланги, трубки, щетки, насадки, пылесборники, фильтры, поглотители запаха);

- для приборов, работающих от батареек, – работа с неподходящими или истощенными батарейками;
- для приборов, работающих от аккумуляторов, – любые повреждения, вызванные нарушениями правил зарядки и подзарядки аккумуляторов.

5. Настоящая гарантия предоставляется изготовителем в дополнение к правам потребителя, установленным действующим

ющим законодательством, и ни в коей мере не ограничивает их.

6. Производитель не несет ответственности за возможный вред, прямо или косвенно нанесенный продукцией ТМ CENTEK, людям, домашним животным, имуществу потребителя и/или иных третьих лиц в случае, если это произошло в результате несоблюдения правил и условий эксплуатации, установки изделия; умышленных и/или неосторожных действий (бездействий) потребителя и/или иных третьих лиц действия обстоятельств непреодолимой силы.

7. При обращении в сервисный центр прием изделия предоставляется только в чистом виде (на приборе не должно быть остатков продуктов питания, пыли и других загрязнений).

8. В тексте и цифровых обозначениях инструкции могут быть допущены опечатки.

## **Производитель оставляет за собой право изменять дизайн и характеристики прибора без предварительного уведомления.**

Срок службы для данного изделия составляет 10 лет с даты реализации конечному потребителю при условии, что изделие используется в строгом соответствии с настоящей инструкцией по эксплуатации и применимыми техническими стандартами. По окончании срока службы обратитесь в авторизованный сервисный центр для получения рекомендаций по дальнейшей эксплуатации прибора.

Дата производства изделия указана в серийном номере (2 и 3 знаки – год, 4 и 5 знаки – месяц производства). Серийный номер находится на корпусе прибора.

KZ

## **ҚҰРМЕТТІ ТҰТЫНУШЫ!**

Барлық аспаптардың кепілдік мерімі – сатып алған күннен бастап 36 ай. Шығарушы осы кепілдік талонымен берілген аспаптың ақаусыздығын растайды және шығарушының кінәсінен болған барлық ақаулықтарды тегін жоюға байланысты

Кепілдіктік жөндеуді «Ларина-Сервис» ЖШҚ-ының Краснодар қ. Демус к-сі, 14 мекенжайында орналасқан авторландырылған сервистік орталығында жүргізілуі мүмкін. Тел.: +7 (861) 991-05-42.

## **КЕПІЛДІКТІК ҚЫЗМЕТ КӨРСЕТУ ШАРТТАРЫ**

1. Кепілдік келесідей шарттарды орындаған жағдайда қолданылады:

- үлгі атауы, оның сериялық нөмірі, сатылған күні көрсетіліп, болған жағдайда сатушы фирманың мөрі және кепілдік талонындағы сатушы фирманың өкілдерінің қолдары, әрбір үзік талонында мөрлер, сатып алушының қолы қойылып, шығарушының түпнұсқалық кепілдік талоны дұрыс және анық толтырылған.

Жоғарыда көрсетілген құжаттар болмаған немесе ондағы ақпараттар толық емес, түсініксіз, шындыққа қайшы келетін жағдайда, шығарушы кепілдікті қыз-

мет көрсетуден бас тарту құқығын өзіне қалдырады.

2. Кепілдік келесідей пайдалану жағдайларын сақтаған кезде қолданылады:

- аспапты пайдалану жөніндегі нұсқаулыққа қатаң сәйкес қолдану;
- қауіпсіздік қағидалары мен талаптарын сақтау.

3. Кепілдікке аспапқа, иесінің үйінде мерзімді қызмет көрсету, оны тазалау, орнату, дәлдеу кірмейді.

4. Кепілдіктің қолданылмайтын жағдайлары:

- механикалық бұзылулар;
- аспаптың табиғи тозуы;

- пайдалану шарттарын сақтамау немесе иесінің қате әрекеттері;
  - дұрыс орнатпау, тасымалдамау;
  - апаттық жағдайлар (найзағай, өрт, су тасқыны және т.с.), сондай-ақ сатушы мен шығарушының бақылауынан тыс болатын себептер;
  - аспаптың ішіне бөгде заттардың, сұйықтықтың, жәндіктердің түсуі;
  - өкілетті емес тұлғалардың жөндеу жасауы немесе құрылыстық өзгерістер жасауы;
  - аспапты кәсіби мақсаттарда пайдалану (жүктеме тұрмыстық қолданудың деңгейінен асып кетеді), аспапты Мемлекеттік техникалық стандарттарға сәйкес келмейтін қуат беруші телекоммуникациялық және кабельдік желілерге қосу;
  - бұйымның төменде көрсетілген құрал-жабдықтарының істен шығуы (егер ауыстырылуы құрылысымен қарастырылған және бұйымды бөлшектеуге қатысы болмаса):
    - а) қашықтан басқару тетігі, аккумуляторлық батареялар, қуат беру элементтері (батареялар), сыртқы қуат беру блоктары және зарядтау құрылғылары;
    - б) шығыс материалдары мен керек-жарақтар (қаптама, қаптар, белбеулер, сөмкелер, торқапшықтар, пышқтар, колбалар, тәрелкелер, торлар, шанышқылар, құбыршектер, түтіктер, щеткалар, саптамалар, шаңжинағыштар, сүзгілер, иіс жұтқыштар);
  - батареялармен жұмыс жасайтын аспаптар үшін – сәйкес келмейтін немесе біткен батареялармен жұмыс;
  - аккумуляторлық батареялармен жұмыс істейтін аспаптар үшін – аккумуляторларды зарядтау қағидаларын бұзуымен орын алған кез келген бұзылулар.
5. Шығарушы осы кепілдікті қолданыс-

тағы заңнамамен белгіленген тұтынушының құқықтарына қосымша береді және ешқандай жағдайда ол құқықтарды шектемейді.

6. Егер бұйымды пайдалану, орнату қағидалары мен шарттарын сақтамаудың нәтижесінде, тұтынушылардың және/немесе өзге де үшінші тұлғалардың қасақана әрекетінен (әрекетсіздігінен), бой бермейтін күштің салдарынан «Centek» ТМ өнімі адамдарға, үй жануарларына, тұтынушының және/немесе өзге үшінші тұлғаның мүлкіне тікелей немесе келтірілген ықтимал зиян келтірілсе, Шығарушы ол үшін жауапкершілік алмайды.

7. Сервистік орталыққа жүгінген кезде, бұйым тек таза күйінде қабылданады (аспапта тамақтың қалдықтары, шаң немесе басқа ластар болмау керек).

### **Шығарушы алдын ала хабарламасыз аспаптың дизайнына және сипаттамасына өзгерістер енгізу құқығын өзіне қалдырады.**

Осы бұйымның қызмет ету мерзімі бұйым пайдалану жөніндегі осы нұсқаулық пен қолданылатын техникалық стандарттарға дәл сәйкестікте қолданылған жағдайда соңғы тұтынушыға сатқан күннен бастап 10 жылды құрайды. Қолданылу мерзімі аяқталғаннан кейін, аспапты одан әрі пайдалануға байланысты ұсыныстар алу үшін жақын жердегі авторландырылған сервистік орталыққа жүгініңіз.

Бұйымның шығарылған күні сериялық нөмірде көрсетілген (2 және 3 белгілер – шығарылған жылы, 4 және 5 белгілер – айы). Сериялық номер аспаптың корпусында орналасқан.

## **ИНФОРМАЦИЯ ДЛЯ ПОТРЕБИТЕЛЕЙ**

Безаварийная и долговременная работа кондиционера TM CENTEK зависит от качественного профессионального монтажа.

Установку кондиционера TM CENTEK должен производить квалифицированный специалист с использованием качественных расходных материалов и специального оборудования.

Экономия средств при установке кондиционера TM CENTEK может привести к дополнительным расходам на негарантийный ремонт оборудования или к его полной замене.

## **ТҰТЫНУШЫЛАРҒА АРНАЛҒАН АҚПАРАТ**

CENTEK TM кондиционерінің апатсыз және ұзақ уақыт жұмыс істеуі кәсіби сапалы құрастыруға байланысты.

CENTEK TM кондиционерін орнатуды білікті маман сапалы шығыс материалдары мен арнайы жабдықты пайдалана отырып орындау керек.

CENTEK TM кондиционерін орнату кезінде құралдарды үнемдеу жабдықты кепілдіксіз жөндеуге кететін қосымша шығындарға немесе оны толық ауыстыруға әкелуі мүмкін.