

# CEN TEK<sup>®</sup> *air*



**СТ-66М12 | СТ-66М18 | СТ-66М24 | СТ-66М36 |  
СТ-66М48 | СТ-66М60**

РУКОВОДСТВО ПОЛЬЗОВАТЕЛЯ / НҰСҚАУЛЫ ПАЙДАЛАНУШЫ / КОЛДОНУУЧУН ЖЕТЕКЧИЛИГИ /  
КЕРІВНИЦТВО КОРИСТУВАЧА / ՕԳՏԱԳՈՐԾՈՂԻ ՁԵՌՆԱՐԿԸ

КОНДИЦИОНЕРЫ КАССЕТНЫЕ / КАССЕТА КОНДИЦИОНЕРЛЕРИ / КАССЕТАЛУУ КОНДИЦИО-  
НЕРЛЕР / КАСЕТՈՒ КОНԴԻՑԻՈՆԵՐԻ / ԿԱՍԵՏԱՅԻՆ ՕՂՈՐԱԿԻԶՆԵՐ

## Уважаемый покупатель!

### Поздравляем вас с приобретением системы кондиционирования воздуха TM CENTEK!

Пожалуйста, перед началом эксплуатации внимательно изучите данную инструкцию, которая содержит важную информацию о правильной и безопасной эксплуатации прибора. Позаботьтесь о сохранности данной инструкции. Изготовитель не несет ответственности в случае использования прибора не по прямому назначению и при несоблюдении правил и условий, указанных в настоящей инструкции, а также в случае попыток неквалифицированного ремонта прибора. Систему кондиционирования воздуха типа сплит (далее – сплит-система) должны монтировать только квалифицированные специалисты.

Пожалуйста, не пытайтесь произвести монтаж самостоятельно. Неквалифицированный монтаж может привести к неправильной работе прибора или выходу его из строя!

#### 1. МЕРЫ БЕЗОПАСНОСТИ

Приобретенный вами прибор соответствует всем официальным стандартам безопасности, применимым к системам кондиционирования воздуха в Российской Федерации.

Во избежание возникновения ситуаций, опасных для жизни и здоровья, а также преждевременного выхода прибора из строя необходимо строго соблюдать перечисленные ниже условия:

- Используйте соответствующий источник питания согласно информации, указанной в паспортных данных, в противном случае могут произойти серьезные сбои в работе прибора или может возникнуть пожар.
- Ваша сеть электропитания обязательно должна иметь заземление.
- Не допускайте загрязнение вилки электропитания. Всегда плотно вставляйте вилку в розетку электросети. По причине загрязненной или неплотно вставленной вилки может произойти возгорание или поражение электротоком.
- Если вы длительное время не используете прибор, в целях безопасности выньте вилку из розетки.
- Во время работы прибора не пытайтесь отключить его, используя автоматический выключатель или вытаскивая вилку из розетки – в результате искры может возникнуть пожар.
- Вилка электропитания должна быть плотно вставлена в розетку. В противном случае это может привести к поражению электрическим током, перегреву и даже возгоранию.
- Не спутывайте, не сжимайте и не тяните за сетевой шнур – это может привести к его повреждению. Неисправный сетевой шнур может привести к поражению электрическим током или к пожару.
- Не используйте удлинители и не включайте прибор в розетку, в которую включены другие потребители электроэнергии.
- При возникновении неполадок сначала отключите прибор при помощи пульта дистанционного управления (ПДУ), а затем отключите его от электросети.
- Не трогайте поворачивающиеся лопасти. Они могут зажать ваш палец, а также это может привести к повреждению деталей прибора.
- Не прикасайтесь к кнопкам на внутренней блоке прибора влажными руками.
- Никогда не вставляйте палки и другие посторонние предметы в отверстия на корпусе прибора во время его работы – это может привести к травме и выходу прибора из строя.
- Не устанавливайте никакие предметы (особенно сосуды с водой либо другими жидкостями) на наружный или внутренний блок прибора.

- Не промывайте прибор водой – это может привести к поражению электротоком.
- При одновременной работе прибора и приборов с открытым пламенем (газовая плита и т.п.) следует часто проветривать помещение. Недостаточное проветривание может привести к нехватке кислорода.
- Не допускается попадание потока воздуха на газовые горелки и плиты.
- Никогда не допускайте детей к работе с прибором.

#### ОСТОРОЖНО!

- Не устанавливайте прибор под прямыми солнечными лучами.
- Не блокируйте входные или выходные воздушные отверстия – это снизит охлаждающую или нагревающую способности и может привести к выходу прибора из строя.
- Длительное пребывание под потоком холодного воздуха приведет к ухудшению вашего физического состояния и вызовет проблемы со здоровьем.
- После использования прибора проветривайте помещение.
- Во время работы прибора закройте окна и двери, иначе охлаждающая и нагревающая способности будут снижены.
- Данный прибор запрещается устанавливать в помещениях с повышенной влажностью, а также в местах выделения паров агрессивных химических веществ!
- При повреждении сетевого шнура или иного другого узла прибора немедленно отключите его от электрической сети. При повреждении шнура питания его замену во избежание опасности должен производить изготовитель, сервисная служба или аналогичный квалифицированный персонал. В случае неквалифицированного вмешательства в устройство прибора или несоблюдения перечисленных в данном руководстве правил эксплуатации прибора гарантия аннулируется.
- Прибор не предназначен для использования лицами (включая детей) с пониженными физическими, сенсорными или умственными способностями или при отсутствии у них жизненного опыта или знаний, если они не находятся под контролем или не проинструктированы об использовании прибора лицом, ответственным за их безопасность. Дети должны находиться под контролем для недопущения игры с прибором.
- Особые условия по перевозке (транспортировке), реализации сплит-систем: транспортировать наружные блоки кондиционеров необходимо ТОЛЬКО в вертикальном положении, внутренние блоки могут быть размещены при перевозке как горизонтально, так и вертикально. Неправильная перевозка может грозить прибору заломом трубок, а также перетеканием компрессорного масла по магистрали фреоноконтура. Все эти факторы провоцируют некорректную работу оборудования и его преждевременный выход из строя. Если внешний блок сплит-системы все-таки транспортировался в горизонтальном положении (но ни в коем случае не вверх дном!), его необходимо перед установкой на несколько часов разместить вертикально, не вынимая из заводской упаковки.

#### ВНИМАНИЕ!

- Данная система кондиционирования воздуха может использоваться только в бытовых целях!
- При возникновении чрезвычайной ситуации в работе прибора (запах гари, посторонний шум и т.п.) немедленно отключите его от электросети.
- Риск поражения электротоком! Никогда не пытайтесь произвести самостоятельный ремонт прибора – это может привести к поражению электротоком.

## 2. КОМПЛЕКТНОСТЬ

- Внутренний блок - 1 шт.
- Наружный блок - 1 шт.
- Панель - 1 шт.
- ПДУ - 1 шт.
- Батарея для ПДУ - 2 шт.
- Дюбель - 5 шт.
- Саморез - 5 шт.
- Анкерный болт с крюком - 4 шт.
- Подвес - 4 шт.
- Схема по установке - 1 шт.
- Руководство пользователя - 1 шт.

## 3. ОПИСАНИЕ ПРИБОРА

### УСТРОЙСТВО СПЛИТ-СИСТЕМЫ

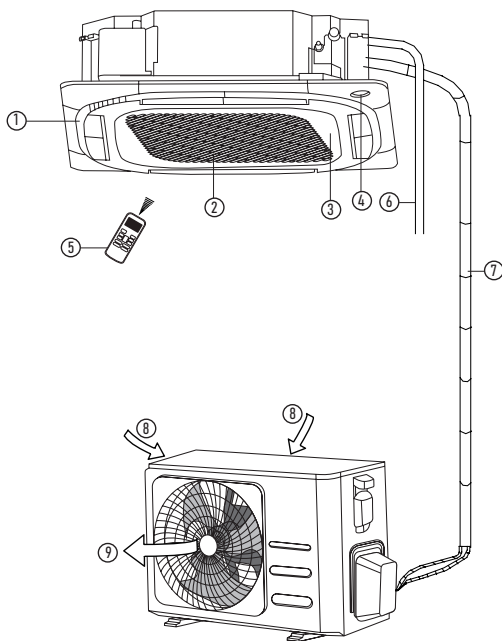

#### Внутренний блок

1. Выходное воздушное отверстие
2. Входное воздушное отверстие
3. Лицевая панель
4. Дисплей
5. ПДУ
6. Дренажный шланг
7. Трубопровод

#### Наружный блок

8. Входное воздушное отверстие
9. Выходное воздушное отверстие

## 4. УПРАВЛЕНИЕ ПРИБОРОМ ФУНКЦИЯ РУЧНОГО ЗАПУСКА

Если пульт дистанционного управления был утерян или сели батарейки, вы можете воспользоваться кнопкой ручного запуска. Для этого нажмите кнопку ручного запуска на панели управления. Сплит-система начнет работать в автоматическом режиме (АUTO). Повторное нажатие на кнопку ручного запуска приведет к выключению прибора.

### УСТРОЙСТВО ПЕРЕДНЕЙ ПАНЕЛИ

#### МОДЕЛИ СТ-66М12, СТ-66М18

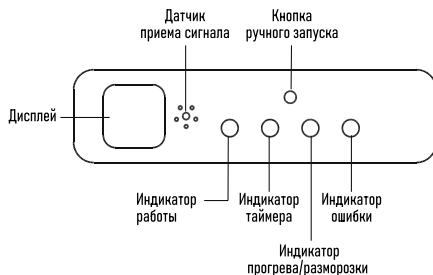

#### МОДЕЛИ СТ-66М24, СТ-66М36, СТ-66М48, СТ-66М60



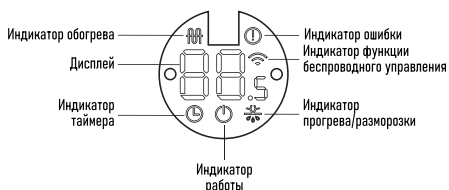

## ПУЛЬТ ДИСТАНЦИОННОГО УПРАВЛЕНИЯ

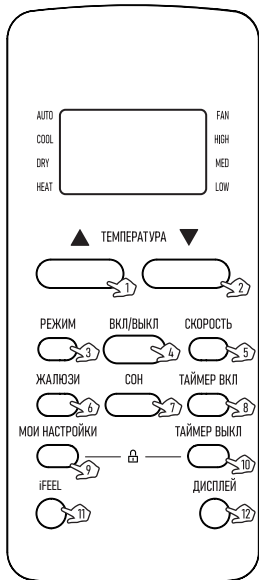

1. Кнопка увеличения температуры
2. Кнопка уменьшения температуры
3. Кнопка «РЕЖИМ»
4. Кнопка «ВКЛ/ВЫКЛ»
5. Кнопка «СКОРОСТЬ»
6. Кнопка «ЖАЛЮЗИ»
7. Кнопка «СОН»
8. Кнопка «ТАЙМЕР ВКЛ»
9. Кнопка «МОИ НАСТРОЙКИ»
10. Кнопка «ТАЙМЕР ВЫКЛ»
11. Кнопка iFEEL
12. Кнопка «ДИСПЛЕЙ»

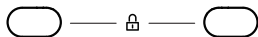

Одновременно удерживайте обе кнопки в течении 5 секунд, чтобы заблокировать клавиатуру, в течении 2 секунд, чтобы разблокировать клавиатуру.

## НАЗНАЧЕНИЕ КНОПОК ПДУ

### 1. КНОПКА УВЕЛИЧЕНИЯ ТЕМПЕРАТУРЫ

Каждое нажатие на кнопку увеличивает значение температуры на 1 °C в диапазоне +17...+30 °C. Заданное значение температуры отображается на дисплее пульта и на дисплее лицевой панели внутреннего блока.

### 2. КНОПКА УМЕНЬШЕНИЯ ТЕМПЕРАТУРЫ

Каждое нажатие на кнопку уменьшает значение температуры на 1 °C в диапазоне +17...+30 °C. Заданное значение температуры отображается на дисплее пульта и на дисплее лицевой панели внутреннего блока.

### 3. КНОПКА «РЕЖИМ»

Каждое нажатие на кнопку изменяет режим работы кондиционера в следующей последовательности: «Автоматический» / «Охлаждение» / «Осушение» / «Обогрев» / «Вентиляция».

На дисплее пульта высвечивается индикация соответствующего режима: AUTO («Автоматический»), COOL («Охлаждение»), DRY («Осушение»), HEAT («Обогрев»), FAN («Вентиляция»).

В автоматическом режиме кондиционер, в зависимости от температуры воздуха в помещении, автоматически выбирает режим охлаждения или обогрева, создавая комфортные условия для пользователя. Целевая температура не отображается на дисплее пульта управления, и ее изменение невозможно.

В режиме вентиляции кондиционер включает только вентилятор внутреннего блока. В данном режиме кондиционер не поддерживает температуру в помещении. Целевая температура не отображается на дисплее пульта управления, и ее изменение невозможно.

**Внимание!** Кондиционер не дает притока свежего воздуха!

### 4. КНОПКА «ВКЛ/ВЫКЛ»

Нажатие на кнопку включает кондиционер, на дисплее пульта высвечивается индикатор ON, повторное нажатие выключает кондиционер, на дисплее пульта высвечивается индикатор OFF. При включении кондиционера устанавливаются предыдущие настройки работы.

### 5. КНОПКА «СКОРОСТЬ»

Каждое нажатие на кнопку изменяет скорость вращения вентилятора внутреннего блока (скорость выходящего воздуха) следующим образом: «Автоматическая» / «Низкая» / «Средняя» / «Высокая».

На дисплее пульта высвечивается индикация соответствующей скорости вентилятора: AUTO («Автоматическая»), LOW («Низкая»), MID («Средняя»), HIGH («Высокая»). Скорость вентилятора, задаваемая автоматически, зависит от разницы между заданной целевой температуры и температуры окружающего воздуха. В режиме вентиляции режим автоматической скорости вентилятора недоступен.

### 6. КНОПКА «ЖАЛЮЗИ»

Нажатие кнопки активирует качание горизонтального жалюзи внутреннего блока, изменяющего направление выходящего воздуха по вертикали. Дождитесь, когда жалюзи займет необходимое положение, и повторно нажмите на кнопку, чтобы остановить качание.

Для предотвращения образования на жалюзи конденсата не допускайте длительного направления воздушного потока вниз в режимах охлаждения и осушения. Во избежание поломки жалюзи не регулируйте его положение вручную.

### 7. КНОПКА «СОН»

Нажатие на кнопку включает ночной режим работы, на дисплее пульта высвечивается индикатор , а дисплей на лицевой панели внутреннего блока выключается. В данном режиме вентилятор внутреннего блока вращается на низкой скорости.

### 8. КНОПКА «ТАЙМЕР ВКЛ»

Нажатие на кнопку «ТАЙМЕР ВКЛ» при выключенном пульте дистанционного управления запускает таймер включения кондиционера, на дисплее отображается индикатор  и время таймера. Диапазон

установки времени – от 0,5 часа (30 минут) до 24 часов. Для настройки желаемого времени таймера включения кондиционера нажмите кнопки ▲/▼. Каждое нажатие этих кнопок задаст увеличение или уменьшение времени на 0,5 часа (30 минут). По достижении значения таймера 10 часов каждое нажатие этих кнопок задаст увеличение или уменьшение времени на 1 час. Для активации таймера включения кондиционера повторно нажмите на кнопку «ТАЙМЕР ВКЛ». На дисплее пульта отобразятся настройки работы кондиционера после его включения по таймеру. При необходимости их можно изменить. Через заданное время кондиционер автоматически включится с установленными настройками.

#### 9. КНОПКА «МОИ НАСТРОЙКИ»

Нажатие на кнопку при работе кондиционера устанавливает предварительно заданные пользователем настройки работы. Повторное нажатие на кнопку возвращает настройки, заданные до включения данного режима.

Для установки пользовательских настроек работы необходимо, предварительно установив требуемые значения параметров, нажать и удерживать кнопку «МОИ НАСТРОЙКИ» более 3 секунд.

#### 10. КНОПКА «ТАЙМЕР ВЫКЛ»

Нажатие на кнопку «ТАЙМЕР ВЫКЛ» при включенном пульте дистанционного управления запускает таймер выключения кондиционера, на дисплее отображается индикатор  и время таймера. Диапазон установки времени – от 0,5 часа (30 минут) до 24 часов. Для настройки желаемого времени таймера включения кондиционера нажмите кнопки ▲/▼. Каждое нажатие этих кнопок задаст увеличение или уменьшение времени на 0,5 часа (30 минут). По достижении значения таймера 10 часов каждое нажатие этих кнопок задаст увеличение или уменьшение времени на 1 час. Для активации таймера выключения кондиционера повторно нажмите на кнопку «ТАЙМЕР ВЫКЛ». Через заданное время кондиционер автоматически выключится.

#### 11. КНОПКА iFEEL

Нажатие на кнопку включает режим регулирования производительности кондиционера по датчику температуры, встроенному в дистанционный пульт управления. Дисплей пульта отображает значение комнатной температуры воздуха в месте расположения пульта совместно с индикатором . При выключении кондиционера или повторном нажатии на кнопку режим будет выключен.

#### 12. КНОПКА «ДИСПЛЕЙ»

Нажатие на кнопку выключает подсветку дисплея на лицевой панели внутреннего блока, повторное нажатие включает подсветку дисплея на лицевой панели внутреннего блока.

#### ДИСПЛЕЙ ПУЛЬТА УПРАВЛЕНИЯ

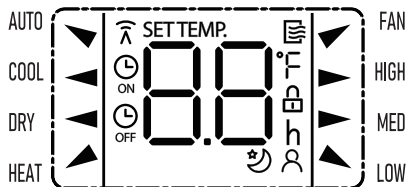

AUTO – индикатор автоматического режима работы.

COOL – индикатор режима работы на охлаждение.

DRY – индикатор режима работы на осушение.

HEAT – индикатор режима работы на обогрев.

СКОРОСТЬ (FAN, HIGH, MED, LOW) – индикаторы скорости вращения вентилятора.

 – индикатор целевой температуры или времени установленного таймера.

 – индикатор передачи данных.

 – индикатор работы ПДУ.

 – индикатор таймера включения.

 – индикатор таймера выключения.

 – индикатор включения блокировки кнопок пульта управления.

 – индикатор работы режима iFEEL.

 – индикатор работы режима «СОН».

#### УСТАНОВКА И ЗАМЕНА БАТАРЕЙ

Для питания ПДУ используются две батареи типа AAA.

Отодвиньте крышку отсека элементов питания и вставьте батареи в соответствии с символами «+» и «-», указанными на стенке отсека.

Для замены батарей проделайте ту же операцию.

#### Примечания

1. При замене не используйте старые батареи или батареи других типов – это может привести к нарушению нормальной работы ПДУ.
2. Если вы не пользуетесь ПДУ более 1 месяца, извлеките батареи из ПДУ, так как они могут протечь и повредить ПДУ.
3. При ежедневной эксплуатации прибора срок службы элементов питания составляет около 6 месяцев.
4. Производите замену батарей, если отсутствует звуковое подтверждение приема команд дистанционного управления или пропал значок передачи сигнала.

#### 5. ТЕХНИЧЕСКОЕ ОБСЛУЖИВАНИЕ И УХОД ЗА ПРИБОРОМ

**ВНИМАНИЕ!** Перед обслуживанием прибора отключите его от электросети.

#### УХОД ЗА ПЕРЕДНЕЙ ПАНЕЛЬЮ ВНУТРЕННЕГО БЛОКА

Тщательный уход и своевременная чистка прибора продлевают срок его службы и экономят электроэнергию.

Следуйте следующим рекомендациям во время чистки:

- встаньте на устойчивую поверхность, иначе при падении вы можете повредить прибор или нанести себе травму,
- во избежание травм при снятии передней панели не прикасайтесь к металлическим деталям корпуса;
- при чистке передней панели прибора и пульта дистанционного управления в случае, если не удастся удалить загрязнение сухой салфеткой, воспользуйтесь влажной салфеткой.

#### Примечания

1. Не промывайте прибор и ПДУ под водой!
2. Не используйте для чистки спиртосодержащие жидкости, бензин, масла или полировочные средства.
3. Не оказывайте сильного давления на поверхность передней панели – это может привести к ее падению.
4. Не используйте для чистки абразивные чистящие средства или металлические мочалки во избежание повреждения поверхности корпуса прибора.
5. Температура воды не должна превышать 45 °С – это может привести к деформации или потере цвета пластика.

#### ЧИСТКА ВОЗДУШНЫХ ФИЛЬТРОВ

1. Снимите защитные сетки на передней панели прибора. Извлеките воздушные фильтры.
2. Очистите фильтры с помощью пылесоса или промойте водой. Если фильтры сильно загрязнены, промойте их теплой водой с использованием мягкого моющего средства. Тщательно просушите фильтры.
3. Установите фильтры на место и закройте защитные сетки.



## ТЕХНИЧЕСКОЕ ОБСЛУЖИВАНИЕ

### В конце сезона

Необходимо провести следующие действия:

- включите на длительное время сплит-систему в режиме «Вентиляция»;
- после этого отключите прибор от сети;
- очистите воздушные фильтры;
- протрите внутренний и наружный блоки мягкой сухой салфеткой;
- выньте батареи из ПДУ.

### В начале сезона

Необходимо выполнить следующие действия:

- убедитесь, что места забора и выпуска воздуха на внутреннем и наружном блоках не заблокированы;
- убедитесь в отсутствии ржавчины и коррозии на наружном блоке;
- убедитесь, что воздушные фильтры очищены;
- подключите прибор к сети;
- установите батареи в ПДУ.

## 6. ВОЗМОЖНЫЕ НЕИСПРАВНОСТИ И МЕТОДЫ ИХ УСТРАНЕНИЯ

1	Сплит-система не запускается	<ul style="list-style-type: none"><li>- Вилка вставлена неплотно в розетку электропитания</li><li>- Разряжены батареи в ПДУ</li><li>- Сработала защита</li><li>- Недостаточное напряжение электросети</li></ul>
2	Воздух не охлаждается или не нагревается	<ul style="list-style-type: none"><li>- Заблокированы места забора и выпуска воздуха</li><li>- Температура настроена неправильно</li><li>- Загрязнен воздушный фильтр</li></ul>
3	Сбои в управлении сплит-системой	При больших помехах (слишком большой уровень статического электричества, сбой в сети электропитания) прибор может работать с перебоями. В этом случае отключите систему кондиционирования от сети и снова включите через 2-3 секунды
4	Не сразу срабатывает	Изменение режима во время работы сработает через 3 минуты
5	Неприятный запах	Во время работы сплит-система может поглотить неприятный запах (например, мебели, сигарет), который выдувается вместе с воздухом
6	Шум текущей воды	<ul style="list-style-type: none"><li>- Вызван циркулирующей хладагентом в системе кондиционирования и не является неполадкой</li><li>- Звук размораживания во время обогрева</li></ul>
7	Звук потрескивания	Звук может быть вызван расширением или сжатием передней панели в результате изменения температуры
8	Из выпускного отверстия распыляется влага	Влага возникает, если воздух в помещении становится очень холодным из-за выпуска холодного воздуха в режиме охлаждения или осушения

9	При запуске режима «Обогрев» воздух поступает не сразу	Сплит-система не готова подавать достаточно теплого воздуха. Пожалуйста, подождите 2-5 минут
10	В режиме обогрева подача воздуха прекращается на 5-10 минут	Прибор автоматически размораживается, снаружи появляются испарения. После размораживания система кондиционирования автоматически продолжит работу
11	ПДУ работает неправильно	<ul style="list-style-type: none"><li>- Есть препятствия между приемником сигнала и ПДУ</li><li>- Разряжены батарейки</li></ul>

## 7. МОНТАЖ СПЛИТ-СИСТЕМЫ

### ВНИМАНИЕ!

- Перед монтажом оборудования рекомендуется детально ознакомиться с данной инструкцией.
- Работы по монтажу должны производиться только квалифицированным уполномоченным персоналом в соответствии с Правилами устройства электроустановок.
- Сплит-система должна быть надежно заземлена.
- Перед включением сплит-системы тщательно проверьте соединение труб и проводов.
- Запрещается устанавливать прибор в прачечной или ванной комнате.
- Вилка электропитания должна быть доступна после установки прибора.
- При монтаже сплит-системы могут понадобиться детали, не включенные в комплект поставки. Такие детали приобретаются самостоятельно.

### РАСПОЛОЖЕНИЕ ВНУТРЕННЕГО БЛОКА

При выборе места установки внутреннего блока необходимо учитывать следующие требования:

- Должно обеспечиваться достаточное свободное пространство для установки внутреннего блока на место эксплуатации и последующего его обслуживания (рис. 1 приложения).
- Должно обеспечиваться достаточное свободное пространство, не мешающее циркуляции воздуха, а со стороны выброса воздуха внутренним блоком не должно быть препятствий (рис. 2 приложения).
- Для размещения внутреннего блока выберите место, способное выдержать его вес и вибрацию.
- Необходимо минимизировать воздействие на внутренний блок прямого солнечного света и других источников тепла.
- Необходимо обеспечить возможность прокладки межблочных коммуникаций.
- Необходимо обеспечить возможность подключения к линиям электропитания.
- Внутренний блок не должен устанавливаться в помещениях с повышенным уровнем влажности.
- Внутренний блок должен быть установлен строго горизонтально. Если внутренний блок устанавливается на наклонном потолке, то необходима установка крепежного элемента, гарантирующего горизонтальное расположение блока.
- Необходимо обеспечить достаточную разницу высот при прокладке дренажного трубопровода.

- Труба должна быть установлена под углом (1/100-150) для беспрепятственного отвода конденсата. Подъемы дренажа нужно исключить (рис. 4 приложения).
- Если отвод дренажа от нескольких внутренних блоков осуществляется в общий дренажный трубопровод, то каждое последующее подключение к нему необходимо выполнять на 100 мм ниже предыдущего (рис. 5 приложения).
- Неиспользуемые дренажные отверстия должны быть закрыты.
- Рекомендуется монтировать дренажный трубопровод в теплоизоляции, для предотвращения образования конденсата на его поверхности.
- Для исключения распространения вибраций подключение воздуховодов к канальным моделям внутренних блоков необходимо выполнять с использованием гибких вставок.

#### Примечание

В ресторанах, кухнях и других местах общественного питания вещества, попадающие в воздух при приготовлении продуктов, могут легко оседать на теплообменнике внутреннего блока и других его элементах, что может являться причиной снижения производительности системы в целом или ее поломке. Поэтому необходимо принять меры для исключения попадания воздуха во внутренний блок от загрязняющих источников, например, установив местные вытяжные зонты.

#### РАСПОЛОЖЕНИЕ НАРУЖНОГО БЛОКА

Расположение наружного блока будет иметь непосредственное влияние на его работу. Чтобы наружный блок работал с наибольшей эффективностью, необходимо соблюдать следующие требования при выборе места установки:

- Вдали от источников тепла, легковоспламеняющегося газа и дыма.
- В хорошо проветриваемом месте, защищенном от дождя, снега и прямых солнечных лучей.
- Правильно смонтированный блок не мешает окружающим шумом и звуками вытекающей воды из дренажной трубы.
- Чтобы упростить дальнейшее обслуживание наружного блока, его устанавливают в доступном месте.
- Наружный блок монтируют на прочный и надежный фундамент, который не приведет к увеличению шума или вибраций.
- Для достижения высокой эффективности охлаждения убедитесь, что передняя, задняя, левая и правая стороны прибора находятся на открытой площадке.

После выбора места установки наружный блок должен быть установлен в соответствии с рис. 3 приложения, чтобы обеспечить достаточное пространство для вентиляции и правильного обслуживания.

Два блока соединяет электропровод и две медные трубки. Также через стену выводится дренажная трубка. Все эти коммуникации должны быть правильно подобраны, подключены, уложены и закреплены.

#### СОЕДИНЕНИЕ МЕДНЫХ ТРУБОК

1. Используйте специальные трубы, предназначенные для холодильной техники. Не допускается использование загрязненных труб (с влагой и пылью).
2. Соединение труб производится с помощью пайки.
3. Стандартная длина трубопровода составляет 5 м. Если расстояние между блоками превышает 5 м, необходимо использовать трубы большего диаметра. Данные о диаметре и длине труб указаны в таблице 1. Не превышайте эти пределы, в противном случае может произойти сбой компрессора. Старайтесь прокладывать трубопровод с наименьшим количеством изгибов и всегда следуйте кратчайшему пути для прокладки труб, поскольку увеличение длины трубопровода и количества изгибов уменьшает производительность прибора и увеличивает потребление энергии.
4. Отрежьте куски труб при помощи трубореза и обрабатывайте края от заусенцев специальным инструментом, расправляя и выравнивая срез. Не используйте обычную пилу и напильник для удаления заусенцев — внутри трубы обязательно окажутся опилки, которые попадут в систему и быстро разрушат компрессор.
5. Не допускается сгибать один и тот же участок трубы более 3 раз (это может привести к появлению микротрещин). Для сгибания трубы используйте трубогиб.
6. На подготовленные трубы наденьте теплоизоляционные трубки. При этом теплоизоляция должна быть сплошной и проходить внутри стены в том числе. Стыки кусков теплоизоляции обязательно проклейте металлизированным скотчем, добиваясь очень плотного прилегания краев. Качество теплоизоляции важно, так как на неутепленных участках трубок будет образовываться конденсат, а он может стечь внутри стены, вызывая мерзлые потеки, разрушая стену.
7. Медные трубы с установленной термоизоляцией необходимо провести через отверстие в стене. Перед этим обязательно тщательно заделайте край, который будет вводиться в стену, чтобы внутрь трубы не попала пыль (советуем заглушить трубы с двух сторон сразу же после нарезки и оставить заглушки до начала подключения). Это очень важный момент, так как пыль быстро выведет из строя компрессор.

Таблица 1

Модель	Параметры		Диаметр труб (мм)		Макс. длина труб (м)	Высота (м)	Макс. кол-во изгибов
	Жидкость	Газ	Жидкость	Газ			
СТ-66М60			9.52	19.0	50	30	10
СТ-66М48			9.52	19.0	50	30	10
СТ-66М36			9.52	19.0	30	20	10
СТ-66М24			9.52	15.90	30	15	10
СТ-66М18			6.35	12.70	25	15	10
СТ-66М12			6.35	12.70	25	15	10

## ПОДКЛЮЧЕНИЕ ЭЛЕКТРОПРОВОДОВ

1. На внутреннем и наружном блоке располагается съемная пластина, под которой находятся разъемы для подключения кабеля.
2. Очистите от изоляции конец провода и установите на оголенную жилу клемму, обжав клещами. Подготовленный кабель подключите согласно схеме (рис. 6 приложения).

## ДРЕНАЖ

1. Дренажную трубку подключите к соответствующему выводу на внутреннем блоке и выведите через стену. Рассчитайте длину трубки так, чтобы она заканчивалась на расстоянии 60–80 см от стены. При прокладке дренажа необходимо соблюдать уклон не менее 1 см на 1 м длины в сторону улицы.
2. Трубку необходимо фиксировать через каждый метр, чтобы в ней не возникали провисания. В противном случае скопившийся конденсат может оказаться у Вас на полу или на мебели. Рекомендуем заглушить трубку во время протягивания ее через отверстие в стене.

## ТЕПЛОИЗОЛЯЦИЯ И ГЕРМЕТИЗАЦИЯ

Аккуратно обвяжите медные трубки, электропровода и дренажную трубку металлизированным скотчем в единый жгут, стараясь не повредить трубопровод и дренажную трубу (рис. 7 приложения).

Обвязка должна начинаться от нижней части наружного блока к внутреннему блоку.

Если внутренний блок располагается ниже наружного блока, то с наружной стороны стены проложите дренажную трубу отдельно от остальных труб, чтобы предотвратить слив воды в дом.

Закрепите трубы на стене в нескольких местах. При желании можно все трубки спрятать в стену — проштробить трассу в стене, уложить туда и после проверки работоспособности замуровать. Трубы должны быть проложены под наклоном к наружному блоку 20:1.

Чтобы не допустить попадания дождевой воды или других инородных тел в помещение или сплит-систему, после установки труб и электрокабелей, отверстие в стене должно быть герметизировано мастикой, герметиком или шпатлевкой.

Если наружный блок выше, чем внутренний блок, труба должна быть согнута, чтобы нижняя точка трубки была ниже, чем отверстие в стене. Это предотвратит стекание дождевой воды в помещение или сплит-систему по трубопроводу (рис. 8 приложения).

## СОЕДИНЕНИЕ БЛОКОВ

Если перепад высот в установке блоков составляет менее 5 метров, необходимо сделать петлю для улавливания масла (масляная ловушка) на дне газовой трубы.

Если перепад высот в установке блоков составляет более 5 метров, то на каждые 5 метров необходимо сделать петлю для улавливания масла (масляная ловушка) внизу газовой трубы и короткую петлю (жидкостное кольцо) в верхней точке трубопровода (рис. 9 приложения).

Если наружный и внутренний блоки находятся на одном уровне и длина трубопровода меньше 10 метров, то делать петлю для улавливания масла (масляная ловушка) и короткую петлю (жидкостное кольцо) не нужно.

Если наружный и внутренний блоки находятся на одном уровне и длина трубопровода более 10 метров, то необходимо сделать петлю для улавливания масла (масляная ловушка) через каждые 10 метров.

## ПОДКЛЮЧЕНИЕ ТРУБОК

Сначала подключите трубки ко внутреннему блоку. На нем с портов скрутите гайки. По мере ослабления гаек послышится шипение. Так выходит азот. Это нормально – азот закачан на заводе, чтобы внутренности не окислялись. Когда шипение прекратится, выньте заглушки, снимите гайку, наденьте ее на трубку, после чего приступайте к вальцеванию трубок.

## Вальцевание

Сначала снимите заглушки с труб и проверьте края. Они должны быть ровными, круглыми, без заусенцев. Если при нарезке сечение стало не круглым, воспользуйтесь калибратором. Вставьте его в трубу, прокрутите, выравнивая сечение.

Края трубок на протяжении 5 см тщательно выровняйте, после развальцовки края, чтобы можно было соединить с входом/выходом блоков, создав замкнутую систему. Правильность выполнения этой части монтажа очень важна, так как система циркуляции фреона должна быть герметичной. Тогда дозаправка кондиционера понадобится не скоро.

При развальцовке трубу держите отверстием вниз. Чтобы частицы меди не попали внутрь, а высыпались на пол. Зажмите трубку в держателе с выпуском 2 мм наружу. Зажмите трубку, поставьте конус развальцовки, закрутите, прилагая усилия. Развальцовка закончена, когда конус дальше не идет. Повторите эти действия с другой стороны, потом с другой трубкой.

Если раньше вы не вальцевали трубы, рекомендуем потренироваться на ненужных кусках. Край должен получиться ровный, с четкой непрерывной каймой.

## Соединение с блоками

Развальцованный край трубы соедините с соответствующим выходом, закрутите гайку. Запрещено использовать дополнительные прокладки, герметики и т.п. Используйте специальные трубки из высококачественной меди, чтобы они обеспечивали герметизацию без дополнительных средств.

Прилагайте серьезные усилия (таблица 2).

Таблица 2

Размер трубы (мм)	Крутящий момент (Н. м)
φ 6.35 (1/4")	20
φ 9.52 (3/8")	40
φ 12.70 (1/2")	60
φ 15.88 (5/8")	80
φ 19.05 (3/4")	100

Только в этом случае медь расплющится, обожмет штуцер, соединение станет практически герметичным. Всегда используйте торсионный ключ, установленный на правильный крутящий момент, и всегда удерживайте клапан внутреннего блока другим гаечным ключом (рис. 10 приложения).

Аналогичным образом подключите трубопровод к наружному блоку. После завершения подключения труб проведите полное испытание на герметичность соединений.



## ВАКУУМИРОВАНИЕ

### ВНИМАНИЕ!

Влажный воздух в системе охлаждения может вызвать неполадки в работе компрессора.

При монтаже влажный воздух из помещения или с улицы заполняет медные трубки. Если его не удалить, он попадет в систему. В результате компрессор будет работать с большей нагрузкой, что приведет к перегреву.

Наличие влаги также негативно сказывается на работоспособности системы. Это объясняется тем, что фреон, которым заправлена сплит-система, содержит некоторое количество масла для смазки элементов изнутри. Это масло гигроскопично, но напитавшись водой, оно менее эффективно смазывает внутренние элементы, а это приводит к их преждевременному износу.

Удалить воздух из системы можно при помощи вакуумного насоса.

Также вам понадобятся трубка высокого давления, группа из двух манометров: высокого и низкого давления (рис. 11 приложения).

Не открывая клапанов на управляющих вентилях, к входу с золотником подключите шланг от вакуумного насоса, включите оборудование. Оно должно работать 15-30 минут. За это время вытягивается весь воздух, пары, остатки азота.

После отключите насос, закройте вентиль насоса, но не отсоединяйте и оставьте еще на 15-20 минут. Все это время нужно наблюдать за показаниями манометров. Если система герметична, стрелки манометров замрут на месте, изменение давления не произойдет. Если стрелки меняют свое положение, значит, где-то есть утечка и ее необходимо устранить. Найдите ее с помощью мыльной пены и подтяните соединение (обычно проблема находится в месте подсоединения медных трубок к выходам блоков).

Если все нормально, не отключая шланг насоса, полностью откройте клапан, который находится внизу. Внутри системы послышатся звуки — фреон заполняет систему. Теперь быстро откройте шланг вакуумного насоса. Из клапана может выйти некоторое количество ледяного фреона (выполняйте это действие в перчатках, чтобы предотвратить обморожение). Затем откройте полностью клапан вверху (где подключена более тонкая трубка).

Установка сплит-системы завершена.

### ДОЗАПРАВКА ХЛАДАГЕНТА

Если длина трубопровода более 5 метров, то необходимо дозаправить систему хладагентом согласно таблице 3.

Таблица 3

Газ	Жидкость	Дополнительный хладагент
ф 9.52x0.75 мм	ф 6.35x0.75 мм	0.02 кг/м
ф 12.70x1,00 мм	ф 6.35x0.75 мм	0.02 кг/м
ф 15.88x1,00 мм	ф 9.52x0.75 мм	0.03 кг/м
ф 19.05x1,00 мм	ф 9.52x0.75 мм	0.03 кг/м

ТАБЛИЦА КОДОВ НЕИСПРАВНОСТЕЙ НА СТР. 39!



Рис. 1



Рис. 2

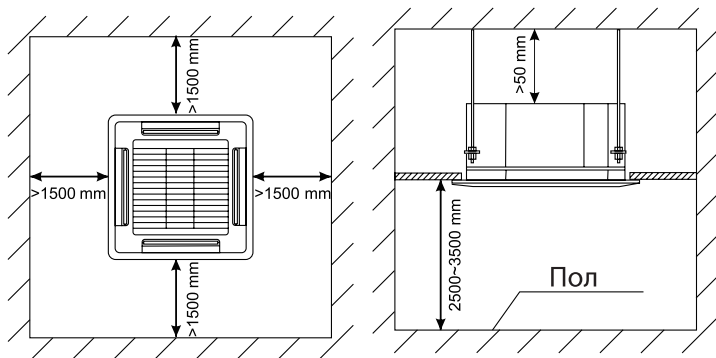

Рис. 3

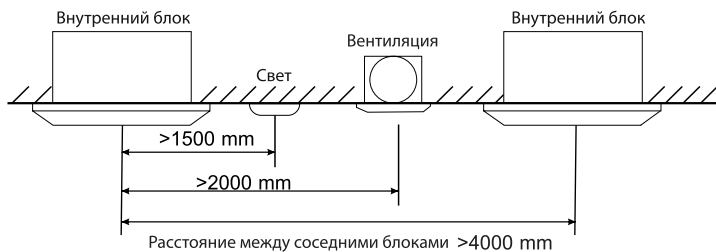

Рис. 4

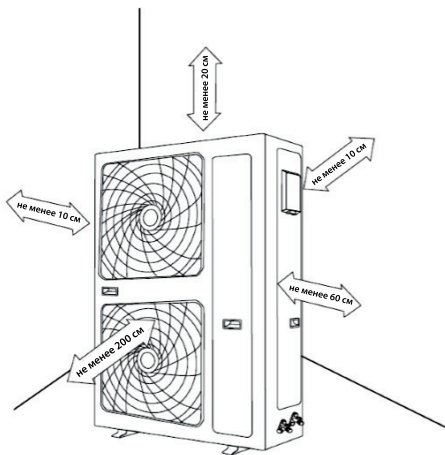

Рис. 5

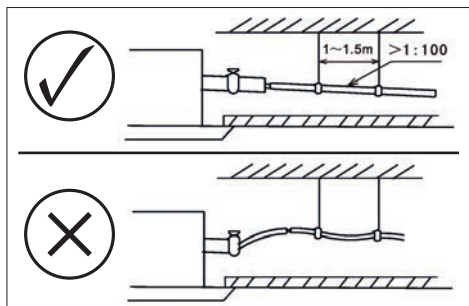

Рис. 6

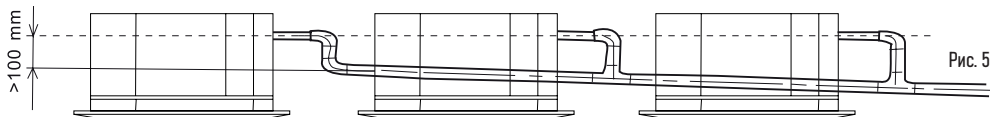

Рис. 7

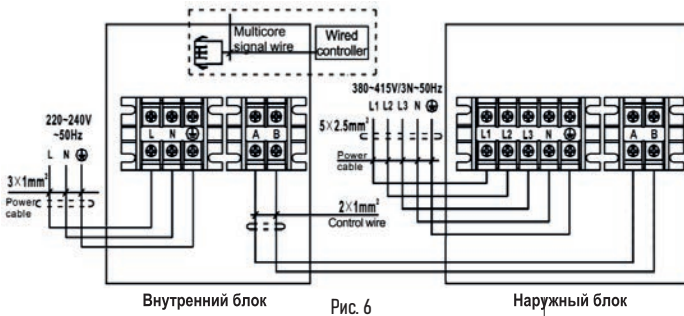

Рис. 8

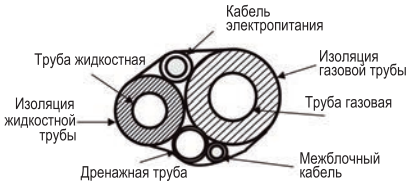

Рис. 10

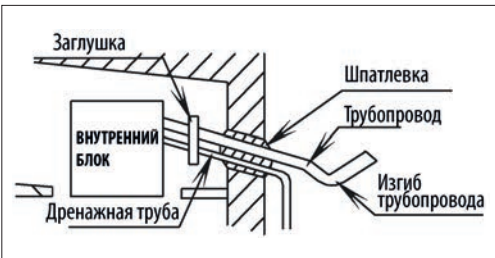

Рис. 9

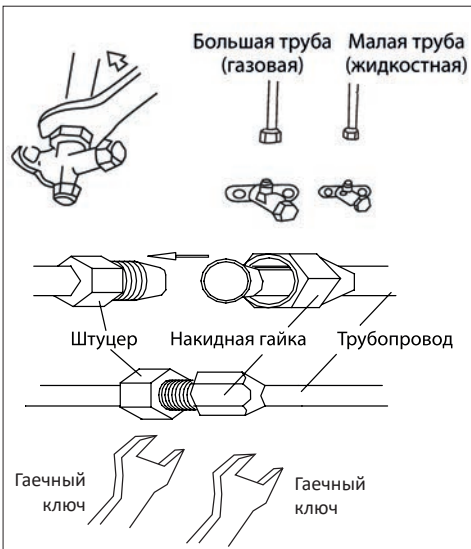

Рис. 11

## 8. ТЕХНИЧЕСКИЕ ХАРАКТЕРИСТИКИ

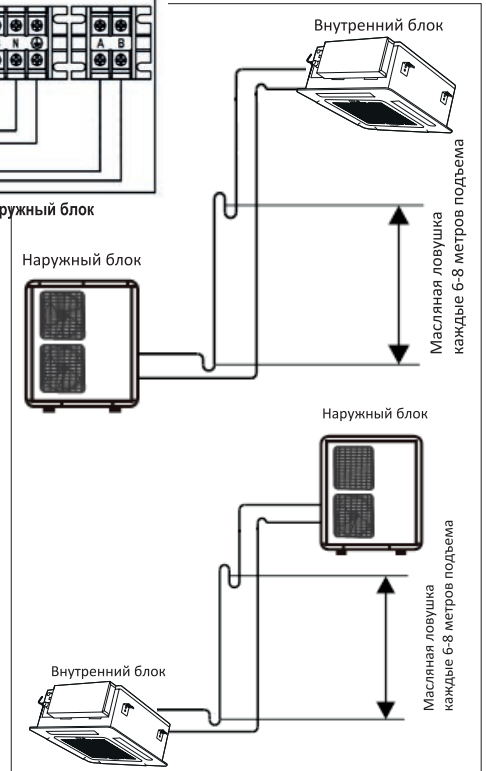
Показатель	Ед. изм.	Режим/блок	СТ-66M12	СТ-66M18	СТ-66M24	СТ-66M36	СТ-66M48	СТ-66M60	
Производительность	Вт/ч	Охлаждение Обогрев	3700 3990	5300 5600	7200 7700	10700 11800	14100 15000	16500 17000	
Энергоэффективность	EER COP	Охлаждение Обогрев	3.21 3.61	3.15 3.5	3.17 3.5	3.14 3.5	3.2 3.55	3.1 3.41	
Номинальная мощность потребления	Вт/ч	Охлаждение Обогрев	1150 1100	1680 1600	2300 2200	3400 3370	4400 4225	5322 4985	
Номинальный ток потребления	А	Охлаждение Обогрев	4.8 5.1	7.9 7.0	11.0 9.0	5.7 5.5	8.9 8.0	10.5 10.1	
Напряжение электропитания	В/Гц/ф		220-240/50/1				380-415/50/3		
Уровень шума	дБ	Внутренний Наружный	37/33/29 49	44/42/32 49	42/38/35 49	48/46/43 55	49/47/44 57	49/47/44 60	
Расход воздуха	м <sup>3</sup> /ч	Внутренний Наружный	750/630/540/400 2500	800/570/470/400 2500	1300/1000/870/820 3650	1731/1494/1297 3800	1990/1566/1305 6000	1960/1560/1350 6500	
Компрессор	TOSHIBA/GMCC						PANASONIC		
Хладагент	R410A								
Заправка хладагентом (г)			850	1300	2000	2850	3300	3300	
Габаритные размеры	мм (ШхВхГ)	Внутренний	570x570x260 (блок)	570x570x260 (блок)	830x830x205 (блок)	840x840x245 (блок)	840x840x245 (блок)	840x840x287 (блок)	
		Наружный	647x647x50 (панель) 805x554x330	647x647x50 (панель) 805x554x330	950x950x55 (панель) 890x673x342	950x950x55 (панель) 946x810x410	950x950x55 (панель) 900x1170x350	950x950x55 (панель) 900x1170x350	
Вес	кг	Внутренний	15 (блок) 2.5 (панель)	16.4 (блок) 2.5 (панель)	22.2 (блок) 5 (панель)	24.9 (блок) 5 (панель)	27 (блок) 5 (панель)	29 (блок) 5 (панель)	
		Наружный	31 37.8	37.8	52.9	74.4	98.6	99.7	
Класс энергоэффективности	А			В					
Диапазон работы: охлаждение/обогрев				18-49/-7-24				-15-49/-7-24	

## 9. ЗАЩИТА ОКРУЖАЮЩЕЙ СРЕДЫ, УТИЛИЗАЦИЯ ПРИБОРА

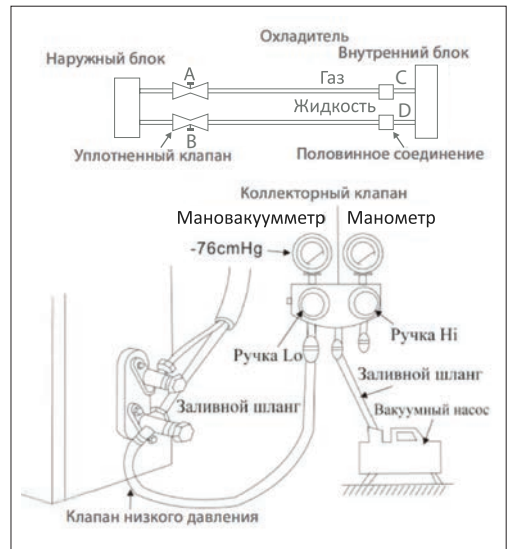
### ЗАЩИТА ОКРУЖАЮЩЕЙ СРЕДЫ

Упаковка, сам прибор сделаны из материалов, которые могут быть использованы повторно. По возможности при утилизации выбрасывайте их в контейнер, предназначенный для повторно используемых материалов.

### УТИЛИЗАЦИЯ ПРИБОРА

Прибор по окончании срока службы может быть утилизирован отдельно от обычного бытового мусора. Его можно сдать в специальный пункт приема электронных приборов и электроприборов на переработку. Материалы перерабатываются в соответствии с их классификацией. Сдав этот прибор по окончании его срока службы на переработку, вы внесете большой вклад в защиту окружающей среды. Список пунктов приема электронных приборов и электроприборов на переработку вы можете получить в муниципальных органах государственной власти.

## 10. ИНФОРМАЦИЯ О СЕРТИФИКАЦИИ, ГАРАНТИЙНЫЕ ОБЯЗАТЕЛЬСТВА

Товар сертифицирован в соответствии с законом «О защите прав потребителей». Этот прибор соответствует всем официальным национальным стандартам безопасности, применимым к электроприборам в Российской Федерации.

Установленный производителем в порядке п. 2 ст. 5 Федерального закона РФ «О защите прав потребителей» срок службы для данного изделия составляет 10 лет с даты реализации конечному потребителю при условии, что изделие используется в строгом соответствии с настоящей инструкцией по эксплуатации и применимыми техническими стандартами. Дата производства изделия указана в серийном номере (2 и 3 знаки – год, 4 и 5 знаки – месяц производства). Серийный номер находится на корпусе прибора. По окончании срока службы обратиться в ближайший авторизованный сервисный центр для получения рекомендаций по дальнейшей эксплуатации прибора. Гарантийное и послегарантийное обслуживание осуществляется генеральным сервисным центром ООО «Ларина-Сервис», г. Краснодар. Тел.: +7 (861) 991-05-42. Адрес организации, уполномоченной на принятие претензий от покупателей и производящей ремонт и техническое обслуживание товара, указан на сайте <https://centek-air.ru/servis>. Название организации, принимающей претензии в Казахстане: TOO «Moneytop»,

г. Нур-Султан, ул. Жанибека Тархана, д. 9, крыльцо 5. Тел.: +7 (707) 858-65-29, +7 (701) 340-09-57.

Продукция имеет сертификат соответствия:  
№ ЕАЭС RU С-СН.ВЕ02.В.03454/21 от 20.02.2021 г.



## 11. ИНФОРМАЦИЯ О ПРОИЗВОДИТЕЛЕ, ИМПОРТЕРЕ

Импортер: ООО «Ларина-Электроникс». Адрес: Россия, 350080, г. Краснодар, ул. Де-Муса, 14. Тел.: +7 (861) 2-600-900.

## УВАЖАЕМЫЙ ПОТРЕБИТЕЛЬ!

Срок гарантии на все приборы составляет 36 месяцев с даты реализации конечному потребителю. Данным гарантийным талоном производитель подтверждает исправность данного прибора и берет на себя обязательство по бесплатному устранению всех неисправностей, возникших по вине производителя.

## УСЛОВИЯ ГАРАНТИЙНОГО ОБСЛУЖИВАНИЯ

1. Гарантия действует при соблюдении следующих условий оформления:

- правильное и четкое заполнение оригинального гарантийного талона изготовителя с указанием наименования модели, ее серийного номера, даты продажи, при наличии печати фирмы-продавца и подписи представителя фирмы-продавца в гарантийном талоне, печатей на каждом отрывном купоне, подписи покупателя.

Производитель оставляет за собой право на отказ в гарантийном обслуживании в случае непредоставления вышеуказанных документов, или если информация в них будет неполной, неразборчивой, противоречивой.

2. Гарантия действует при соблюдении следующих условий эксплуатации:

- использование прибора в строгом соответствии с инструкцией по эксплуатации;
  - соблюдение правил и требований безопасности.
3. Гарантия не включает в себя периодическое обслуживание, чистку, установку, настройку прибора на дому у владельца.

4. Случаи, на которые гарантия не распространяется:

- механические повреждения;
- естественный износ прибора;
- несоблюдение условий эксплуатации или ошибочные действия владельца;
- неправильная установка, транспортировка;
- стихийные бедствия (молния, пожар, наводнение и др.), а также другие причины, независимые от продавца и изготовителя;
- попадание внутрь прибора посторонних предметов, жидкостей, насекомых;
- ремонт или внесение конструктивных изменений неуполномоченными лицами;
- использование прибора в профессиональных целях (нагрузка превышает уровень бытового применения), подключение прибора к питающим телекоммуникационным и кабельным сетям, не соответствующим Государственным техническим стандартам;
- выход из строя перечисленных ниже принадлежностей изделия, если их замена предусмотрена конструкцией и не связана с разборкой изделия:

а) пульты дистанционного управления, аккумуляторные батареи, элементы питания (батарейки), внешние блоки питания и зарядные устройства;

б) расходные материалы и аксессуары (упаковка, чехлы, ремни, сумки, сетки, ножи, колбы, тарелки, подставки, решетки, вертелы, шланги, трубки, щетки, насадки, пылесборники, фильтры, поглотители запаха);

- для приборов, работающих от батареек, - работа с неподходящими или истощенными батарейками;

- для приборов, работающих от аккумуляторов, - любые повреждения, вызванные нарушениями правил зарядки и подзарядки аккумуляторов.

5. Настоящая гарантия предоставляется изготовителем в дополнение к правам потребителя, установленным действующим законодательством, и ни в коей мере не ограничивает их.

6. Производитель не несет ответственности за возможный вред, прямо или косвенно нанесенный продукцией ТМ CENTEK людям, домашним животным, имуществу потребителя и/или иных третьих лиц в случае, если это произошло в результате несоблюдения правил и условий эксплуатации, установки изделия; умышленных и/или неосторожных действий (бездействий) потребителя и/или иных третьих лиц действия обстоятельство непреодолимой силы.

7. При обращении в сервисный центр прием изделия предоставляется только в чистом виде (на приборе не должно быть остатков продуктов питания, пыли и других загрязнений).

Производитель оставляет за собой право изменять дизайн и характеристики прибора без предварительного уведомления.

**ҚҰРМЕТТІ ТҰТЫНУШЫ!**

Сплит типті ауаны кондиционерлеу жүйесін (бұдан әрі – сплит-жүйе) тек білікті мамандар жөндеу керек.

Өз бетіңізбен құрастыруға тырыспауыңызды өтінеміз. Біліктіліктің құрастыру аспаптың жұмыс істемеуіне және істен шығуына әкелуі мүмкін!

**1. ҚАУІПСІЗДІК ШАРАЛАРЫ**

Адам өмірі мен денсаулығына қауіпті жағдайлардың орын алуына, сондай-ақ аспаптың уақытынан бұрын істен шығуына жол бермеу үшін төменде аталған шарттарды қатаң сақтау керек:

- Сәйкес келетін қуат беру көзін паспорттық мәліметтерде көрсетілген ақпаратқа сай пайдаланыңыз, өйтпеген жағдайда аспап жұмысында күрделі іркілістер орын алуы немесе өрт шығуы мүмкін.
- Сіздің электр қуат желісіңіз міндетті түрде жерге тұйықталған болу керек.
- Электр қуат көзі ашасының ластануына жол бермеңіз. Электр желісінің розеткасына ашаны әрқашан толықтай тығыңыз. Ашаның ластану немесе толықтай тығылмау себебінен өрт шығуы немесе электр тогынан жарақаттану мүмкін.
- Егер Сіз аспапты ұзақ уақыт бойы пайдаланбасаңыз, қауіпсіздік мақсаттарында ашаны розеткадан суырып тастаңыз.
- Аспаптың жұмыс істеуі кезінде автоматты айырғышты пайдалана отырып немесе ашаны розеткадан суыра отырып, аспапты айыруға тырыспаңыз – ұшқынның нәтижесінде өрт шығуы мүмкін.
- Электр қуат көзінің ашасы розеткаға толықтай тығылуы керек. Өйтпеген жағдайда, бұл электр тогынан жарақаттануға, аспаптың қызып кетуіне, тіпті жануына да әкелуі мүмкін.
- Желілік баусымды шырмалдырмаңыз, қыспаңыз және одан тартпаңыз – бұл оның бүлінуіне әкелуі мүмкін. Ақаулы желілік баусым электр тогынан жарақаттануға немесе өртке әкеліп соғуы мүмкін.
- Ұзартқыштарды қолданбаңыз және басқа электр энергиясын тұтынушы заттар қосылып тұрған розеткаға аспапты қоспаңыз.
- Ақаулықтар орын алған кезде, алдымен қашықтан басқару тетігінің (ҚБТ) көмегімен аспапты айырыңыз, содан соң оны электр желісінен ажыратыңыз.
- Айналатын қалақтарды қозғамаңыз. Олар сіздің саусағыңызды қысып тастауы мүмкін, сондай-ақ бұл аспап бөлшектерінің бұзылуына әкеліп соғуы мүмкін.
- Ылғал қолыңызбен аспаптың ішкі блогындағы батырмаларды баспаңыз.
- Аспап жұмыс істеп тұрған кезде, оның корпусындағы саңылауға таяқ және басқа да бөгде заттарды ешқашан салмаңыз – бұл жарақат алуға және аспаптың істен шығуына әкеліп соқтыруы мүмкін.
- Аспаптың сыртқы және ішкі блогына ешқандай заттарды (әсіресе ішінде суы бар ыдыстарды немесе басқа да сұйықтықтарды) орнатпаңыз.
- Аспапты сумен жуаңыз, бұл электр тогынан жарақаттануға әкелуі мүмкін.
- Аспап пен ашық отпен жұмыс істейтін аспаптың (газ плитасы және т.б.) бір уақытта жұмыс істеуі кезінде, орынжайды жиі желдетіп тұру керек. Жеткіліксіз дәрежеде желдету оттегінің жетіспеуіне әкелуі мүмкін.
- Ғуа ағынының газ жанарғысы мен плитасына түсуіне жол бермеңіз.

- Балаларға аспаппен жұмыс істеуге ешқашан рұқсат етпеңіз.

**МҰҚИАТ БОЛЫҢЫЗ!**

- Аспапты тікелей күн сәулесінің түсетін жеріне орнатпаңыз.
- Ауа кіретін және шығатын саңылауларды бітемеңіз, бұл оның салқындату немесе айдау қабілетін төмендетеді және аспаптың істен шығуына әкелуі мүмкін.
- Салқын ауа ағынының астында ұзақ уақыт тұру сіздің физикалық жағдайыңыздың нашарлауына әкеледі және денсаулығыңызға байланысты мәселелер тудырады.
- Аспап ты қолданғаннан кейін, орынжайды желдетіңіз.
- Аспаптың жұмыс істеуі кезінде терезелер мен есіктерді жабыңыз, әйтпесе салқындату немесе айдау қабілеті төмендейді.
- Аталған аспапты ылғалдылығы жоғары орынжайда, сондай-ақ жемір химиялық заттардың булары бөлінетін жерлерде орнатуға тыйым салынады!
- Аспапты өз бетіңізбен жөндеуге тырыспаңыз. Білікті мамандарға жүгініңіз. Желілік баусым зақымданған кезде, оны шығарушылардың, авторландырылған сервистік қызметтің немесе біліктілігі бар маманның күшімен ауыстырыңыз. Аспап құрылғысын біліктілігіз жоқ жөндеген немесе аталған нұсқаулықтағы аспапты пайдаланудың қағидаларын сақтамаған кезде, кепілдік жойылады.
- Бұл құрал физикалық және ақыл-ой мүмкіндіктері шектеулі адамдардың (соның ішінде балалардың) немесе осы құралды пайдалану жөніндегі нұсқамадан өтпеген және оны дұрыс пайдаланбаған жағдайдағы ықтимал қауіптілігі туралы тәжірибесі мен білімі жеткіліксіз адамдардың пайдалануына арналмаған. Балалардың құралмен ойнауына рұқсат етпеңіз. Құралды қарасыз қалдырмаңыз.
- Сплит-жүйелерді тасымалдау, сату бойынша ерекше шарттар: кондиционерлердің сыртқы блоктарын ТЕК тігінен тұрған күйде тасымалдау керек, ішкі блоктарды тасымалдау кезінде көлденең де, тігінен де орналастыруға болады. Дұрыс тасымалдамау аспапқа түтікшелердің қиылып сынуы, сондай-ақ компрессор майының фреонконтур магистралі бойына ағуы сияқты залалдардың қаупін төндіруі мүмкін. Бұл факторлардың барлығы жабдықтың дұрыс жұмыс істемеуіне, оның мерзімінен бұрын істен шығуына әкеліп соғады. Сплит-жүйенің сыртқы блогы сонда да көлденең күйде тасымалданса (бірақ еш уақытта астын үстіне қаратып емес), оны орнатар алдында, зауыттық қаптамадан шығармастан, бірнеше сағатқа тігінен қоя тұру керек.

**НАЗАР АУДАРЫҢЫЗ!**

- Ауаны кондиционерлеудің аталған жүйесі тек тұрмыстық мақсаттарда қолданыла алады!
- Аспаптың жұмысында төтенше жадайлар орын алған кезде (жанған иіс, бөгде шұыл және т.с.), оны дереу электр желісінен ажыратыңыз.
- Электр тогынан жарақаттану қаупі! Ешқашан аспапты өз бетіңізбен жөндеуге тырыспаңыз, бұл электр тогынан жарақаттануға әкелуі мүмкін.

**2. ЖИЙНТЫҚТЫЛЫҚ**

- Ішкі блок -1 дана
- Сыртқы блок -1 дана
- Панель - 1 дана
- ҚБП - 1 дана
- ҚБП арналған батарея - 2 дана
- Дюбель - 5 дана
- Тескіш шеге - 5 дана



- Ілмекті анкер болты -4 дана
- Аспа - 4 дана
- Орнату жөніндегі схема -1 дана
- Пайдаланушы нұсқаулығы -1 дана

### 3. АСПАПТЫҢ СИПАТТАМАСЫ СПЛИТ-ЖҮЙЕНІҢ ҚҰРЫЛЫСЫ

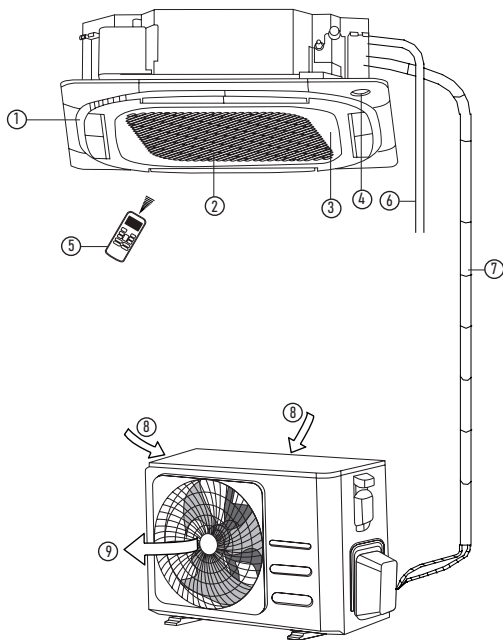

#### Ішкі блок

1. Ауа шығару саңылауы
2. Ауа кіргізу саңылауы
3. Сыртқы панелі
4. Дисплей
5. ҚБП
6. Дренаждық шланг
7. Құбыр

#### Сыртқы блок

8. Ауа кіргізу саңылауы
9. Ауа шығару саңылауы

### 4. АСПАПТЫ БАСҚАРУ ҚОЛМЕН ІСКЕ ҚОСУ ФУНКЦИЯСЫ

Егер қашықтан басқару пульті жоғалған немесе батареялары қуатынан айрылған болса, сіз қолмен іске қосу батырмасын пайдалана аласыз.

Ол үшін басқару панеліндегі қолмен іске қосу батырмасын басыңыз. Сплит-жүйе автоматты режимде (AUTO) жұмыс істей бастайды. Қолмен іске қосу батырмасын қайта басқанда аспап айрылып қалады.

### АЛДЫҒЫ ПАНЕЛЬ ҚҰРЫЛҒЫСЫ СТ-66М12, СТ-66М18 МОДЕЛЬДЕРІ

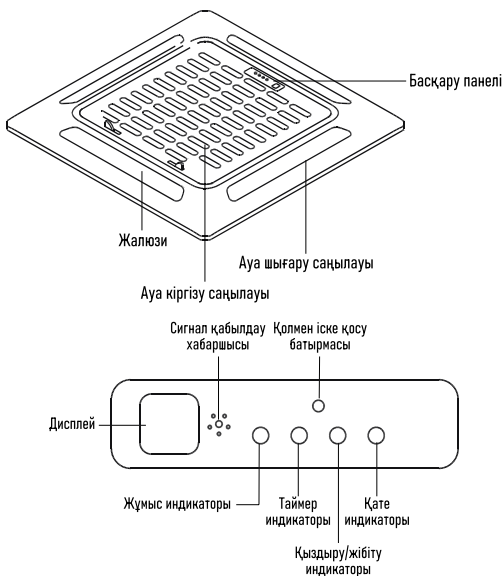

### СТ-66М24, СТ-66М36, СТ-66М48, СТ-66М60 МОДЕЛЬДЕРІ

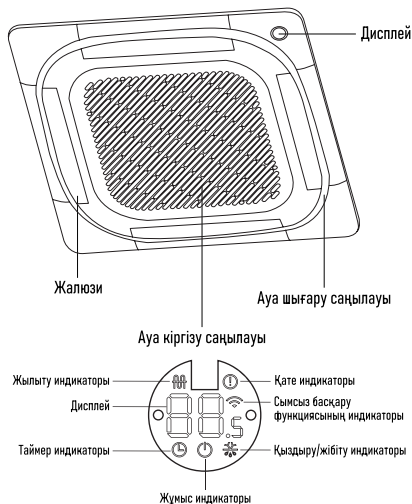

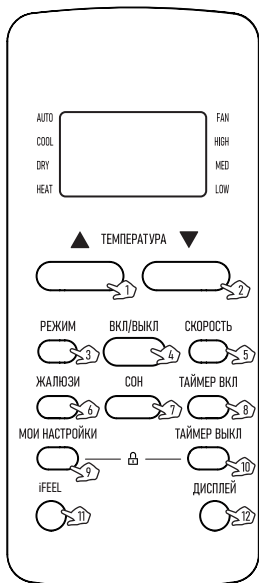

1. Көзделген температураны арттыру батырмасы
2. Көзделген температураны азайту батырмасы
3. «РЕЖИМ» батырмасы
4. «ҚОСУ/ӨШІРУ» батырмасы
5. «ЖЫЛДАМДЫҚ» батырмасы
6. «ЖАЛЮЗИ» батырмасы
7. «ҰЙҚЫ» батырмасы
8. «ТАЙМЕР ҚОСУ» батырмасы
9. «МЕНИҢ БАПТАУЛАРЫМ» батырмасы
10. «ТАЙМЕР ӨШІРУ» батырмасы
11. iFEEL батырмасы
12. «ДИСПЛЕЙ» батырмасы

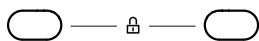

Пернетақтаның бұғаттау үшін екі батырманы бір уақытта 5 секунд, пернетақтаның құлпын ашу үшін 2 секунд ұстап тұрыңыз.

### ҚБП БАТЫРМАЛАРЫНЫҢ АРНАЛЫМЫ

#### 1. КӨЗДЕЛГЕН ТЕМПЕРАТУРАНЫ АРТТЫРУ БАТЫРМАСЫ

Батырманы басқан сайын +17... +30 °C диапазонында мақсаттық температура мәні 1 °C-қа артады. Көзделген температураның берілген мәні пульт дисплейінде және ішкі блоктың сыртқы панелінің дисплейінде көрсетіледі.

#### 2. КӨЗДЕЛГЕН ТЕМПЕРАТУРАНЫ АЗАЙТУ БАТЫРМАСЫ

Батырманы басқан сайын +17... +30 °C диапазонында мақсаттық температура мәні 1 °C-қа азаяды. Көзделген температураның берілген мәні пульт дисплейінде және ішкі блоктың сыртқы панелінің дисплейінде көрсетіледі.

#### 3. «РЕЖИМ» БАТЫРМАСЫ

Батырманы басқан сайын кондиционердің жұмыс режимі келесі ретпен өзгереді: «Автоматты» / «Салқындату» / «Құрғату» / «Жылыту» / «Желдету».

Пульт дисплейінде тиісті режимнің индикаторы жарқылдайды: AUTO («Автоматты»), COOL («Салқындату»), DRY («Құрғату»), HEAT («Жылыту»), FAN («Желдету»).

Автоматты режимде кондиционер бөлмежайдағы ауаның температурасына қарай салқындату немесе жылыту режимін автоматты түрде таңдап, пайдаланушы үшін қолайлы жағдайлар туғызады. Мақсаттық температура басқару пультінің дисплейінде көрсетілмейді және оны өзгерту мүмкін емес.

Желдету режимінде кондиционер ішкі блоктың желдеткішін ғана қосады. Бұл режимде кондиционер үй-жайдағы температураны қолдамайды. Мақсаттық температура басқару пультінің дисплейінде көрсетілмейді және оны өзгерту мүмкін емес.

**Назар аударыңыз!** Кондиционер таза ауа ағынын келтірмейді!

#### 4. «ҚОСУ/ӨШІРУ» БАТЫРМАСЫ

Бұл батырманы басқанда кондиционер қосылып, пультінің дисплейінде ON индикаторы жанады, қайта басқан кезде кондиционер айырылып, пульт дисплейінде OFF индикаторы жарқылдайды. Кондиционерді қосқан кезде алдыңғы жұмыс реттемелері орнатылады.

#### 5. «ЖЫЛДАМДЫҚ» БАТЫРМАСЫ

Батырманы басқан сайын ішкі блоктың желдеткішінің айналу жылдамдығы (шығатын ауаның жылдамдығы) келесідей түрде өзгереді: «Автоматты» / «Төмен» / «Орташа» / «Жоғары».

Пульт дисплейінде желдеткіштің тиісті жылдамдығының индикациясы жарқылдайды: AUTO («Автоматты»), LOW («Төмен»), MID («Орташа»), HIGH («Жоғары»). Автоматты түрде қойылатын желдеткіш жылдамдығы берілген мақсаттық температура мен қоршаған ауа температурасының аралығындағы айырмаға тәуелді. Желдету режимінде желдеткіштің автоматты жылдамдығына қойылмайды.

#### 6. «ЖАЛЮЗИ» БАТЫРМАСЫ

Батырманы басқан кезде шығатын ауаның бағытын тігінен өзгертетін ішкі блоктың көлденең жалюзийінің тербелісі іске қосылады. Жалюзи қажетті орнына орныққанша күтіп, тербелісті тоқтату үшін батырманы қайта басыңыз.

Жалюзиде конденсат түзілуіне жол бермес үшін, ауа ағынының салқындату және құрғату режимдерінде төмен қарай ұзақ бағытталуына жол бермеу керек. Жалюзи бұзылып қалмас үшін, оның қалпын қолмен реттелеуге болмайды.

#### 7. «ҰЙҚЫ» БАТЫРМАСЫ

Бұл батырманы басқанда түнгі жұмыс режимі қосылып, пульт дисплейінде  индикаторы жарқылдап, ішкі блоктың сыртқы панеліндегі дисплей өшіп қалады. Бұл режимде ішкі блоктың желдеткіші төмен жылдамдықпен айналады.

#### 8. «ТАЙМЕР ҚОСУ» БАТЫРМАСЫ

Қашықтан басқару пульті өшірілген кезде «ТАЙМЕР ҚОСУ» батырмасын басқанда кондиционерді қосу таймері іске қосылады, дисплейде индикатор  және таймер уақыты көрсетіледі. Уақыты орнату диапазоны - 0,5 сағаттан (30 минут) 24 сағатқа дейін. Кондиционерді қосу таймерінің қажетті уақытын реттеу үшін ▲/▼ батырмаларын басыңыз. Осы батырмаларды басқан сайын уақыт 0,5 сағатқа (30 минут) артады немесе азаяды. Таймер мәні 10 сағатқа жеткенде, осы батырмаларды ар басқан сайын уақыттың 1 сағатқа артуы немесе азаяуы байқалады. Кондиционерді қосу таймерін белсендіру үшін «ТАЙМЕР ҚОСУ» батырмасын қайта басыңыз. Пульт дисплейінде таймер бойынша қосылғаннан кейін кондиционер жұмысының баптаулары көрсетіледі. Қажеттілікке қарай - ауыстырыңыз. Белгіленген уақыттан кейін кондиционер бапталған мәндерімен автоматты түрде қосылады.

#### 9. «МЕНИҢ БАПТАУЛАРЫМ» БАТЫРМАСЫ

Кондиционер жұмыс істеп тұрған кезде батырманы басу пайдаланушы алдын-ала белгілеген жұмыс баптауларын орнатады. Батырманы

қайта басу осы режимді қосқанға дейін қолданыста болған баптауларды қайтарады.

Пайдаланушы баптауларын орнату үшін параметрлердің талап етілген мәндерін алдын ала орната отырып, «МЕНИҚ БАПТАУЛАРЫМ» батырмасын басып, 3 секундтен астам уақыт ұстап тұру керек.

#### 10. «ТАЙМЕР ӨШІРУ» БАТЫРМАСЫ

Қашықтан басқару пульті қосылған кезде «ТАЙМЕР ӨШІРУ» батырмасын басқанда кондиционерді өшіру таймері іске қосылады, дисплейде индикатор  және таймер уақыты көрсетіледі. Уақытты орнату диапазоны - 0,5 сағаттан (30 минут) 24 сағатқа дейін. Кондиционерді қосу таймерінің қажетті уақытын реттеу үшін ▲/▼ батырмаларын басыңыз. Осы батырмаларды басқан сайын уақыт 0,5 сағатқа (30 минут) артады немесе азаяды. Таймер мәні 10 сағатқа жеткенде, осы батырмаларды әр басқан сайын уақыттың 1 сағатқа артуы немесе азаяуы байқалады. Кондиционерді өшіру таймерін белсендіру үшін «ТАЙМЕР ӨШІРУ» батырмасын қайта басыңыз. Белгіленген уақыттан кейін кондиционер автоматты түрде өшеді.

#### 11. iFEEL БАТЫРМАСЫ

Батырманы басу қашықтан басқару пультіне кіріктірілген температура хабаршысы бойынша кондиционердің өнімділігін реттеу режимін қамтиды. Пульт дисплей индикатормен бірге пульт орналасқан орындағы ауаның бөлме температурасының мәнін көрсетеді . Кондиционерді өшіргенде немесе батырманы қайта басқанда режимі айрылып қалады.

#### 12. «ДИСПЛЕЙ» БАТЫРМАСЫ

Батырманы басқанда ішкі блоктың сыртқы панелінде дисплей жарықшасы өшіріліп, қайта басқан кезде ішкі блоктың сыртқы панеліндегі дисплей жарықшасы қосылады.

#### БАСҚАРУ ПУЛЬТІНІҢ ДИСПЛЕЙ

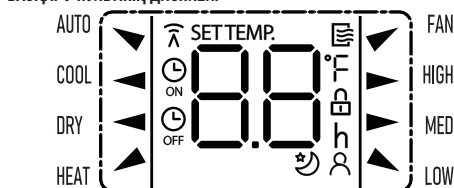





AUTO - автоматты жұмыс режимінің индикаторы.

COOL - салқындату жұмыс режимінің индикаторы.

DRY - құрғату жұмыс режимінің индикаторы.

HEAT - жылыту жұмыс режимінің индикаторы.

ЖЫЛДАМДЫҚ (FAN, HIGH, MED, LOW) - желдеткіштің айналуды жылдамдығының индикаторлары.

    - орнатылған таймердің көзделген температурасының не-месе уақытының индикаторы.

 - деректерді жөнелту индикаторы.

 - ҚБП жұмыс индикаторы.

 - қосу таймерінің индикаторы.

 - өшіру таймерінің индикаторы.

 - басқару пульті пернелерін бұғаттағыштың қосылу индикаторы.

 - iFEEL режимінің жұмыс индикаторы.

 - «СОН» режимінің жұмыс индикаторы.

#### БАТАРЕЯЛАРДЫ ОРНАТУ ЖӘНЕ АУЫСТЫРУ

ҚБТ-ға қуат беру үшін ААА типті екі батарея пайдаланылады.

1. Қуат беру элементтері бөлімінің қақпағын ысырыңыз және бөлімнің қабырғасында көрсетілген «>>» және «<<» символдарына сәйкес батареяларды салыңыз.

2. Батареяларды ауыстыру үшін де осы операцияны жасаңыз.

Ескерту:

1. Ауыстыру кезінде ескі батареяларды немесе басқа типті батареяларды қолданбаңыз. Бұл ҚБТ-ның қалыпты жұмыс істеуінің бұзуына әкелуі мүмкін.

2. Егер Сіз ҚБТ-ны 1 айдан астам уақыт пайдаланбасаңыз, одан батареяларды алып тастаңыз, себебі олар ағып кетуі және ҚБТ бүлдіруі мүмкін.

3. Аспапты күн сайын пайдаланған кездегі қуат беру элементтерінің қолданылу мерзімі 6 ай шамасын құрайды.

4. Қашықтан басқару командаларын қабылдаудың дыбыстық растауы болмаса немесе сигнал беру белгішесі жоғалып кетсе, батареяларды ауыстырыңыз.

#### 5. АСПАПҚА ТЕХНИКАЛЫҚ ҚЫЗМЕТ КӨРСЕТУ ЖӘНЕ ОНЫ КҮТУ НАЗАР АУДАРЫҢЫЗ!

Аспапқа қызмет көрсетер алдында, оны электр желісінен ажыратыңыз.

#### ІШКІ БЛОКТЫҢ АЛДЫҒЫ ПАНЕЛІНЕ КҮТІМ ЖАСАУ

Аспапты мұқият күту және уақтылы тазалау оның қолданылу мерзімін ұзартады және электр энергиясын үнемдейді.

Тазалау кезінде төмендегідей ұсынымдарды ұстанаңыз:

- орнықты жерге тұрыңыз, әйтпесе құлап кетсеңіз, аспапты бұзып алуыңыз немесе өзіңізді жарақаттауыңыз мүмкін;
- алдыңғы панеліңізді шешіп алу кезінде жарақат алып қалмау үшін, корпусың метал бөлшектеріне жақындамаңыз;
- аспаптың алдыңғы панелін және қашықтан басқару тетігін тазалау кезінде, ласты құрғақ майлықпен сүртіп алу мүмкін болмаған жағдайда, ылғал майлықты қолданыңыз.

Ескерту

1. Аспап пен ҚБТ-ны сумен жуаңыз!

2. Тазалау үшін құрамында спирті бар сұйықтықтарды, бензинді, майды немесе жылтыратқыш құралдарды қолданбаңыз.

3. Алдыңғы панельдің бетіне қатты қысым түсірмеңіз, бұл оның түсіп кетуіне әкелуі мүмкін.

4. Тазалау кезінде аспап корпусының бетін бүлдірмеу үшін абразивті тазалау құралдарын немесе металл қырғыштарды қолданбаңыз.

5. Су температурасы 45 °С-ден аспау керек. Бұл пластиктің майысуына немесе түсінің кетуіне әкелуі мүмкін.

#### АУА СҮЗГІСІН ТАЗАЛАУ

1. Аспаптың алдыңғы панеліндегі қорғаныш торларын шешіп алыңыз.

Ауа сүзгілерін шығарып алыңыз.

2. Сүзгіні шаңсорғыш арқылы тазалаңыз немесе сумен жуыңыз. Егер сүзгі қатты ластанған болса, оны жұмсақ жуғыш затты қолдану арқылы жылы сумен жуыңыз. Сүзгілерді мұқият келтіріңіз.

3. Сүзгілерді орнына орнатыңыз және қорғаныш торларын жабыңыз.

#### ТЕХНИКАЛЫҚ ҚЫЗМЕТ КӨРСЕТУ

##### Маусымның аясында

Келесідей іс-әрекеттерді орындау керек:

- сплит-жүйені ұзақ уақытқа «Желдету» режиміне қосыңыз;

- осыдан кейін аспапты желіден айырыңыз;

- ауа сүзгілерін тазартыңыз;

- ішкі және сыртқы блокты жұмсақ құрғақ майлықпен сүртіңіз;

- ҚБТ-дан батареяларды алып тастаңыз.

## Маусымның басында

Келесідей іс-әрекеттерді орындау керек:

- қоршау орны мен ішкі және сыртқы блоктардағы ауа шығатын жер бұғатталмағандығына көз жеткізіңіз;
- сыртқы блокты тот пен коррозия баспағанына көз жеткізіңіз;
- ауа сүзгілерінің тазартылғандығына көз жеткізіңіз;
- аспапты желіг қосыңыз;
- ҚБТ-ға батареяларды орнатыңыз.

10	Жылыту режимінде ауа шығару 5-10 минутқа тоқтап қалады	Аспап автоматты түрде мұзданған еріп жылынады, сыртында буланы пайда болады. Мұздан еріп жылынғаннан кейін, кондиционерлеу жүйесі автоматты түрде жұмысын жалғастырады
11	ҚБТ дұрыс жұмыс істемейді	- Сигнал қабылдағышы мен ҚБТ арасында кедергі бар - Батареялардың қуаты таусылған

## 6. МҮМКІН БОЛАТЫН АҚАУЛЫҚТАР ЖӘНЕ ОЛАРДЫ ЖОЮ ӘДІСТЕРІ

1	Сплит-жүйе іске қосылмайды	- Аша электрлік қуат беру розеткасына дұрыс тығылмаған - ҚБТ-дағы батареялардың қуаты таусылған - Қорғаныш іске қосылды - Электр желісі кернеуінің жеткіліксіздігі
2	Ауа салқындамайды немесе жылынбайды	- Қоршау және ауа шығу жерлері бұғатталған - Температура дұрыс дәлденбеген - Ауа сүзгісі ластанған
3	Сплит-жүйесін басқарудағы іркілістер	Көп кедергілер кезінде (статикалық электрліктің тым жоғары деңгейі, электр қуат беру желісіндегі іркілістер) аспап үзіліспен жұмыс істеуі мүмкін. Бұл жағдайда кондиционерлеу жүйесін желіден ажыратыңыз және 2-3 секундтан кейін қайта қосыңыз
4	Бірден іске қосылмайды	Аспаптың жұмыс істеу кезінде режимді өзгерту 3 минуттан кейін іске қосылады
5	Жағымсыз иіс	Сплит-жүйенің жұмыс істеуі кезінде ол жағымсыз иістерді (мысалы жиһаз, темекі иісін) жұтып алып, ауамен бірге шығаруы мүмкін
6	Ағып тұрған судың шуылы	- Кондиционерлеу жүйесіндегі хладагенттің айналымымен болған және бұл ақаулық болып саналмайды - Жылыту кезінде мұзданған суды еруінің дыбысы
7	Жарылған тәрізді дыбыс	Дыбыс температураның өзгеруінің нәтижесінде алдыңғы панельдің кеңеюінен немесе қысылуынан болуы мүмкін
8	Шығу саңылауынан ылғал бүркіп тұр	Салқындату немесе кептіру режимінде салқын ауаның шығуынан орынжайдағы ауа өте салқын болса, ылғал орын алады
9	«Жылыту» режимін іске қосқан кезде, ауа бірден шықпайды	Сплит-жүйе жылы ауаны шығаруға жеткілікті дәрежеде дайын емес. 2-5 минут күтуіңізді өтінеміз

## 40-БЕТТЕПІ АҚАУЛЫҚ КОДТАРЫНЫҢ КЕСТЕСІ!

## 7. ТЕХНИКАЛЫҚ СИПАТТАМАЛАР

Көрсеткіш	Өлш. бірл.	Режим/блок	СТ-66M12	СТ-66M18	СТ-66M24	СТ-66M36	СТ-66M48	СТ-66M60
Өндірімділігі	Вт/ч	Салқындату Жылыту	3700 3990	5300 5600	7200 7700	10700 11800	14100 15000	16500 17000
Энергиялық тиімділігі	EER COP	Салқындату Жылыту	3.21 3.61	3.15 3.5	3.17 3.5	3.14 3.5	3.2 3.55	3.1 3.41
Номиналды тұтыну қуаты	Вт/ч	Салқындату Жылыту	1150 1100	1680 1600	2300 2200	3400 3370	4400 4225	5322 4985
Номиналды тұтыну тоғы	A	Салқындату Жылыту	4.8 5.1	7.9 7.0	11.0 9.0	5.7 5.5	8.9 8.0	10.5 10.1
Электрлік қуат беру кернеуі	В/Гц/ф		220-240/50/1			380-415/50/3		
Шуыл деңгейі	дБ	Ішкі Сыртқы	37/33/29 49	44/42/32 49	42/38/35 49	48/46/43 55	49/47/44 57	49/47/44 60
Ауа шығыны	м <sup>3</sup> /ч	Ішкі Сыртқы	750/630/540/400 2500	800/570/470/400 2500	1300/1000/870/820 3650	1731/1494/1297 3800	1990/1566/1305 6000	1960/1560/1350 6500
Компрессор	TOSHIBA/GMCC						PANASONIC	
Салқындатқыш агент	R410A							
Салқындатқыш агент құю (г)			850	1300	2000	2850	3300	3300
Габариттік өлшемдері	мм (ШxВxГ)	Ішкі Сыртқы	570x570x260 (блок) 647x647x50 (панель) 805x554x330	570x570x260 (блок) 647x647x50 (панель) 805x554x330	830x830x205 (блок) 950x950x55 (панель) 890x673x342	840x840x245 (блок) 950x950x55 (панель) 946x810x410	840x840x245 (блок) 950x950x55 (панель) 900x1170x350	840x840x287 (блок) 950x950x55 (панель) 900x1170x350
Салмағы	кг	Ішкі Сыртқы	15 (блок) 2.5 (панель) 31	16.4 (блок) 2.5 (панель) 37.8	22.2 (блок) 5 (панель) 52.9	24.9 (блок) 5 (панель) 74.4	27 (блок) 5 (панель) 98.6	29 (блок) 5 (панель) 99.7
Энергиялық тиімділік класы			A		B			
Жұмыс ауқымы: салқындату/жылыту					18-49/-7-24			-15-49/-7-24

## 8. ҚҰРАЛДЫ КӘДЕГЕ ЖАРАТУ

Аспап қызмет ету мерзімі аяқталғаннан кейін әдеттегі тұрмыстық қоқыстардан бөлек кәдеге жаратылуы мүмкін. Оны Электрондық аспаптар мен электр құралдарын қайта өңдеуге арнайы қабылдау пунктіне тапсыруға болады.

жүргізетін ұйымның мекенжайы мен басқа да деректемелері сайтта көрсетілген <https://centek.ru/servis>.

Өнімнің сәйкестік сертификаты бар:

№ ЕАЭС RU C-CN.BE02.B.03454/21, 20.02.2021 ж.



## 9. СЕРТИФИКАТТАУ ТУРАЛЫ АҚПАРАТ, КЕПІЛДІКТІК

Осы бұйым үшін қызмет ету мерзімі бұйым осы пайдалану жөніндегі нұсқаулыққа және қолданылатын техникалық стандарттарға қатаң сәйкестікте пайдаланылған жағдайда, соңғы тұтынушыға сату күнінен бастап 10 жылды құрайды. Қызмет мерзімі аяқталғаннан кейін аспапты одан әрі пайдалану бойынша ұсыныстар алу үшін жақын маңдағы авторландырылған сервис орталығына хабарласыңыз. Бұйымның шығарылған күні сериялық нөмірде көрсетілген (2 және 3 белгілер – жылы, 4 және 5 белгілер – Өндіріс айы). Қазақстандағы талаптар қабылдау ұйымының аталымы: «Moneytop» ЖШС, Нұр-Сұлтан қаласы, Жәнібек Тархан к., 9-үй, 5-қанат. Тел.: +7 (707) 858-65-29, +7 (701) 340-09-57. Сатып алушылардан шағымдарды қабылдауға уәкілетті және Қазақстан Республикасында тауарға жөндеу мен техникалық қызмет көрсетуді

## 10. ШЫҒАРУШЫ, ИМПОРТТАУШЫ ТУРАЛЫ АҚПАРАТ

Им-порттаушы: 000 «Ларина-Электроникс». Мекенжайы: Ресей, 350080, г. Краснодар, ул. Демуса, 14. Тел.: +7 (861) 2-600-900.

## ҚҰРМЕТТІ ТҰТЫНУШЫ!

Барлық аспаптарға кепілдік мерзімі соңғы тұтынушыға сату күнінен бастап 36 ай. Осы кепілдік талонымен өндіруші осы құралдың жарамдылығын растайды және өндірушінің кінасінен тұндаған барлық ақауларды тегін жою бойынша міндеттемені өзіне алады.

## КЕПІЛДІК ҚЫЗМЕТ КӨРСЕТУ ШАРТТАРЫ:

1. Кепілдік келесі ресімдеу шарттары сақталған жағдайда жарамды: - үлгінің атауы, оның сериялық нөмірі, сату күні көрсетілген дайындаушының түпнұсқалық кепілдік талонын дұрыс және нақты толтыру, сатушы фирманың мөрі және кепілдік талондағы сатушы фирмасының өкілінің қолы, әрбір жыртылмалы купондағы мөрлер, сатып алушының қолы болған жағдайда.

Жоғарыда көрсетілген құжаттар ұсынылмаған жағдайда немесе олардағы ақпарат Толық емес, анық емес, қарама-қайшы болса, өндіруші кепілдік қызмет көрсетуден бас тарту құқығын өзіне қалдырады.

2. Кепілдік келесі пайдалану шарттары сақталған кезде жарамды:

- пайдалану нұсқаулығына қатаң сәйкес құралды пайдалану,
- қауіпсіздік ережелері мен талаптарын сақтау.

3. Кепілдік иесінің үйінде мерзімді қызмет көрсетуді, тазалауды, орнатуды, құралды баптауды қамтымайды.

4. Кепілдік қолданылмайтын жағдайлар:

- механикалық зақым;
- құрылғының табиғи тозуы;
- пайдалану шарттарын сақтамау немесе иесінің қате әрекеттері;
- дұрыс орнату, тасымалдау;
- табиғи апаттар (найзағай, өрт, су тасқыны және т. б.), сондай-ақ сатушы мен дайындаушыға тәуелсіз басқа да себептер;
- аспаптың ішіне бөгде заттардың, сұйықтықтардың, жәндіктердің түсуі;
- өкілетті емес тұлғалардың конструктивтік ауыстыруларын жөндеуі немесе енгізуі;
- аспапты кәсіби мақсатта пайдалану (жүктеме тұрмыстық қолдану деңгейінен асып түседі), аспапты мемлекеттік техникалық стандарттарға сәйкес келмейтін қоректендіруші телекоммуникациялық және кабельдік желілерге қосу,
- бұйымның төменде санамаланған керек-жарақтарының істен шығуы, егер оларды ауыстыру конструкциямен көзделсе және бұйымды бөлшектеумен байланысты болмаса:

а) қашықтан басқару пульстері, аккумуляторлық батареялар, қуат беру элементтері (батареялар), сыртқы қуат беру блоктары және зарядтау құрылғылары;

б) шығыс материалдары мен аксессуарлары (буып-түю, қаптар, белдіктер, сөмкелер, торлар, пышақтар, колбалар, төрелкелер, тұғырлар, торлар, вертелалар, шлангілер, түтіктер, щеткалар, саптамалар, шаң жинағыштар, сүзгілер, ісіңіргіштер);

- батареялардан жұмыс істейтін аспаптар үшін-жарамсыз немесе сарқылған батареялармен жұмыс істеу;

- аккумуляторлардан жұмыс істейтін аспаптар үшін-аккумуляторларды зарядтау және зарядтау ережелерін бұзудан туындаған кез келген зақымданулар.

5. Осы кепілдікті өндіруші қолданыстағы заңнамада белгіленген тұтынушының құқықтарына қосымша береді және оларды ешбір дәрежеде шектемейді.

6. Өндіруші, егер бұл бұйымды пайдалану, орнату ережелері мен шарттарын сақтамау нәтижесінде болған жағдайда, адамдарға, Үй жануарларына, тұтынушының және/немесе өзге үшінші тұлғалардың мүлкіне тікелей немесе жанама келтірілген зиян үшін; тұтынушының және/немесе өзге үшінші тұлғалардың еңсерілмейтін күш жағдайларының қасақана және/немесе абайсызда әрекеттері (әрекетсіздігі) үшін жауапты болмайды.

7. Сервистік орталыққа жүгінген кезде бұйымды қабылдау тек таза күйінде ұсынылады (аспапта азық-түлік, шаң және басқа да ластанулар болмауы тиіс).

Өндіруші алдын ала ескертусіз аспаптың дизайны мен сипаттамаларын өзгертуге құқылы.

## КЫРГЫЗЧА

### УРМАТТУ КЕРЕКТӨӨЧҮ!

Орнотуу иштери электр орнотуу эрежелерине ылайык квалификациялуу ыйгарым укуктуу кызматкерлер тарабынан гана жүргүзүлүшү керек.

Сураныч, орнотууну өзүңүз аткарганга аракет кылбаңыз. Квалификациясыз орнотуу шаймандын туура эмес иштешине жана иштен чыгуусуна себеп болушу мүмкүн!

### 1. КООПСУЗДУК ЧАРАЛАР

Өмүргө жана ден-соолукка кооптуу кырдаалдарды болтурбоо үчүн, жана ошондой эле шаймандын иштен эрте чыгып калбашы үчүн төмөндө келтирилген шарттар сак талканышы керек:

- Паспортууну маалыматтарында көрсөтүлгөн маалыматка ылайык, ылайыктуу электр булагын колдонуңуз, антпесе шайман олуттуу иштен чыгып же өрт чыгышы мүмкүн.

- Сиздин электр менен жабдуу тармагыңыз жерге негизделиш керек. - Электр тармактын сайгычынын кирдегенине жол бербейиз. Сайгычын электр тармакка ар дайым бекем сайып туруңуз. Булганган же бекем кирбеген сайгыч өрткө же электр тогуна урунууга алып келиши мүмкүн.

- Эгер сиз шайманды көпкө чейин колдонбосоңуз, коопсуздук үчүн, розеткадан сууруп салыңыз.

- Шайман иштеп жатканда, аны автоматтык өчүргүчтү колдонуп же же розеткадан сууруп чыгып ажыратууга аракет кылбаңыз - учкун чыгып кетип, өрткө алып келиши мүмкүн.

- Электр сайгычы розеткага бекем сайылып турушу керек. Болбосо, бул электр тогунун урушуна, ысып кетишине жана ал тургай өрттүн чыгуусуна алып келиши мүмкүн.

- Электр зымын байлабаңыз, кыспаңыз же тартпаңыз, анткени бул зыян келтириши мүмкүн. Электр зымынын иштен чыгышы электр тогуна урунушу же өрт чыгышы мүмкүн.

- Узарткычтарды колдонбоңуз жана шайманды башка электр керектөөчүлөр менен чогуу бир розеткага туташтырбаңыз.

- Эгер иштебей калса, алгач алыстан башкарууну колдонуп шайманды өчүрүңүз, андан кийин аны электр тармагынан ажыратып коюңуз.

- Айланган канаттарын кармабаңыз. Алар сиздин бармагыңызды кыпчып салышы мүмкүн жана ошондой эле шаймандын бөлүктөрүнүн бузулушуна алып келиши мүмкүн.

- Ички блоктогу баскычтарга суу колдоруңуз менен тийбеңиз.

- Аспаптын корпусундагы тешиктерге эч качан таяк же башка чоочун нерселерди салбаңыз. Бул жаракат алууга жана шайман бузулуп калуусуна алып келиши мүмкүн.

- Аспаптын сырткы же ички бөлүгүнө эч нерсени (айрыкча, суу же башка суюктугу бар идиштерди) койбоңуз.

- Шайманды суу менен жуубаңыз, бул тоңу урунууга себеп болушу мүмкүн.

- Шайман жана ачык от шаймандар менен иштегенде (газ меш ж.б.), бөлмө тез - тез желдетилип турушу керек. Жетишсиз желдетүү кычкылтектин жетишсиздигине алып келиши мүмкүн.

- Газ очокторуна жана мештерге аба агымына жол берилбейт.

- Балдарга шайманды иштетүүгө эч качан жол менен.

### ЭТИЯТ БОЛУҢУЗ!

- Шайманды түз күндүн нурлардын астына орнотпоңуз.

- Аба кирүүчү же чыгуучу тешиктерди жаппаңыз, бул муздатуу же ысытуу мүмкүнчүлүгүн азайтып, шайманга зыян келтириши мүмкүн.



- Муздак абада узак убакытка чейин болуу сиздин физикалык абалыңызды начарлатат жана ден-соолукка байланыштуу көйгөйлөрдү жаратат.
- Шайманды колдонуп бүткөндөн кийин бөлмөнү шамалдатыңыз.
- Шайман иштеп жатканда терезелерди жана эшиктерди жапкыла, антпесе муздатуу жана жылытуу кубаттуулугу төмөндөйт.
- Берилген шайманды нымдуулук жогору болгон бөлмөлөрдө, ошондой эле агрессивдүү химиялык заттардын буулары чыккан жерлерге орнотууга тыюу салынат!
- Шаймандын электр зымы же башка бир бөлүгү бузулган болсо, дароо аны электр тармагынан ажыратып коюңуз жана өндүрүүчүнүн тейлөө борборуна кайрылыңыз. Шаймандын түзмөгүнө квалификациясыз кийлигишкен учурда же берилген колдонмодо келтирилген шайманды иштетүү эрежелери сакталбаса - кепилдик жокко чыгарылат.
- Берилген шайманды физикалык, сезимтал же акыл жөндөмдүүлүгү начар болгон адамдарга (балдарга), жашоо тажрыйбасы жана билими болбогондуктан колдонгонго болбойт, эгер аларды шайманды колдонуунун эрежесин билген жана алардын коопсуздугу үчүн жооптуу адамдын көзөмөлүндө болбосо.

### КӨҢҮЛ БУРУҢУЗ!

- Берилген кондиционердик тутумду үй тиричилиги үчүн гана колдонсо болот!
- Шаймандын иштөөсүндө өзгөчө кырдаал пайда болгондо (күйүк жыт, бөтөн ызы - чуу ж.б.) токтоосуз аны электр тармагынан ажыратып коюңуз.
- Электр тогунун уруу коркунучу! Шайманды эч качан өзүңүз оңдогонго аракет кылбаңыз, анткени бул электр тогуна урунууга алып келиши мүмкүн.

### 2. ТОЛУКТУК

- Ички блок - 1 д.
- Тышкы блок - 1 д.
- Панель - 1 д.
- Алыстан башкаруу пульт - 1 д.
- Алыстан башкаруу пульт үчүн батареика - 2 д.
- Дюбель - 5 д.
- Өз алдынча тыгуучу бурама - 5 д.
- Илгич менен бекитүүчү болт - 4 д.
- Асып койгуч - 4 д.
- Орнотуу жөнүндө схема - 1 д.
- Колдонуучунун жетекчилиги - 1 д.

### 3. ШАЙМАНДЫН СҮРӨТТӨЛҮШҮ БӨЛҮНГӨН ТУТУМДУН ТҮЗМӨГҮ

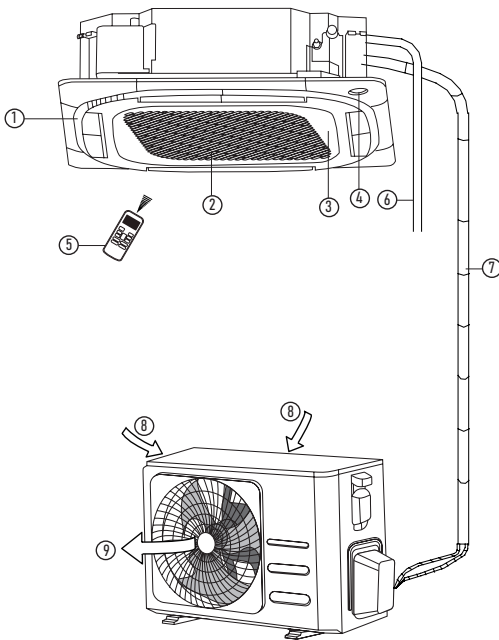

#### Ички блок

1. Чыгуучу аба тешик
2. Кируучү аба тешик
3. Алдыңкы панель
4. Дисплей
5. Алыстан башкаруу пульт
6. Дренаждык шланга
7. Өткөргүч түтүк

#### Тышкы блок

8. Кируучү аба тешик
9. Чыгуучу аба тешик

### 4. ШАЙМАНДЫ БАШКАРУУ КОЛ МЕНЕН ИШКЕ КИРГИЗҮҮ СХЕМА

Алыстан башкаруу пульт жоголсо же батареикалар отуруп калса, сиз кол менен ишке киргизүү баскычын пайдалансаңыз болот. Бул үчүн башкаруу панелдеги кол менен ишке киргизүү баскычын басыңыз. Бөлүнгөн тутуму автоматтык режимде (AUTO) иштеп баштайт. Кол менен ишке киргизүү баскычын дагы бир жолу басуу, шаймандын өчүрүлгөнүнө алып келет.

**АЛДЫҢКЫ ПАНЕЛДИН ТҮЗӨМҮ**  
**СТ-66М12, СТ-66М18 МОДЕЛДЕР ҮЧҮН**

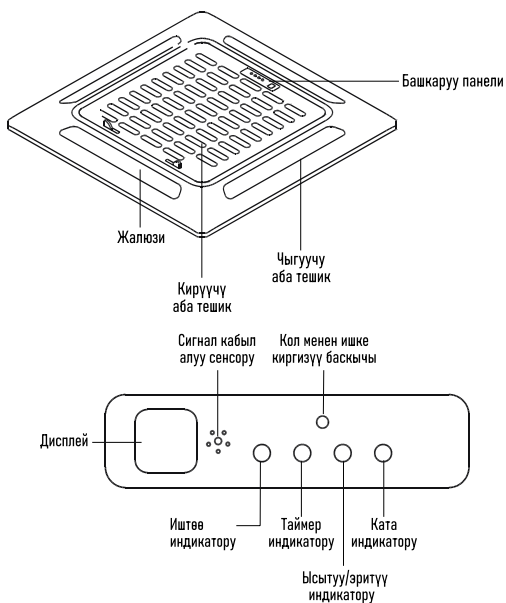

**СТ-66М24, СТ-66М36, СТ-66М48, СТ-66М60 МОДЕЛДЕР ҮЧҮН**

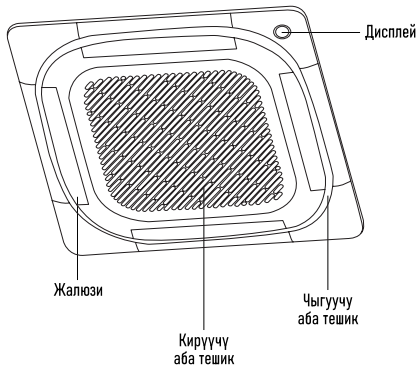

**АЛЫСТАН БАШКАРУУ ПУЛЬТ**

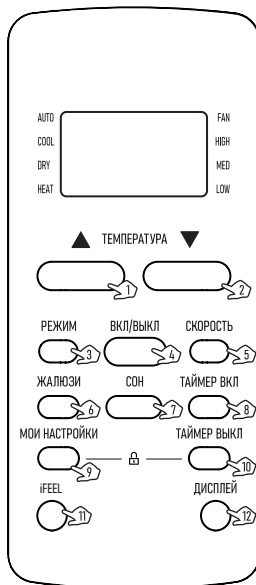

1. Максаттуу температураны жогорулатуу басыкчы
2. Максаттуу температураны азайтуу басыкчы
3. «РЕЖИМ» басыкчы
4. «ВКЛ/ВЫКЛ» басыкчы
5. «СКОРОСТЬ» басыкчы
6. «ЖАЛЮЗИ» басыкчы
7. «СОН» басыкчы
8. «ТАЙМЕР ВКЛ» басыкчы
9. «МОИ НАСТРОЙКИ» басыкчы
10. «ТАЙМЕР ВЫКЛ» басыкчы
11. iFEEL басыкчы
12. «ДИСПЛЕЙ» басыкчы

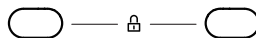

Клавиатураны бөгөттөө үчүн - эки басыкчыты бирдей 5 секунд боюнча, клавиатураны бөгөттөн чыгаруу үчүн - 2 секунд боюнча басып кармап туруңуз.

**АЛЫСТАН БАШКАРУУ ПУЛЬТТҮН БАСКЫЧТАРЫНЫН МААНИСИ**

**1. МАКСАТТУУ ТЕМПЕРАТУРАНЫ ЖОГОРУЛАТУУ БАСКЫЧЫ**

Басыкчтын ар бир басылышы +17...+30 °C диапазонунда максаттуу температуранын маанисин 1 °C жогорулатат. Максаттуу температуранын белгиленген мааниси пульттун дисплейинде жана ички блоктун алдыңкы панелинин дисплейинде көрсөтүлөт.

**2. МАКСАТТУУ ТЕМПЕРАТУРАНЫ АЗАЙТУУ БАСКЫЧЫ**

Басыкчтын ар бир басылышы +17...+30 °C диапазонунда максаттуу температуранын маанисин 1 °C жогорулатат. Максаттуу температуранын белгиленген мааниси пульттун дисплейинде жана ички блоктун алдыңкы панелинин дисплейинде көрсөтүлөт.

**3. «РЕЖИМ» БАСКЫЧЫ**

Басыкчыты ар бир басуу кондиционердин иштөө режимин төмөнкүдөй ырааттуулукта өзгөртөт: «Автоматтык» / «Муздатуу» / «Кургатуу» / «Ысытуу» / «Желдетүү».

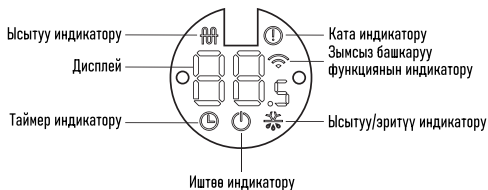

Пульттун дисплейинде тиешелүү режим көрсөтүлөт: AUTO («Автоматтык»), COOL («Муздатуу»), DRY («Кургатуу»), HEAT («Ысытуу»), FAN («Желдетүү»).

Автоматтык режимде кондиционер бөлмөдө абанын температурасына жараша автоматтык түрдө муздатуу же жылытуу режимин тандайт жана колдонуучуга ыңгайлуу шарт түзөт. Максаттуу температура башкаруу пульттун дисплейинде көрсөтүлбөйт жана аны алмаштыруу мүмкүн эмес. Желдетүү режимде кондиционер ички блоктун гана желдеткичи күйгүзөт. Берилген режимде кондиционер бөлмөнүн температурасын сактайбыт. Максаттуу температура башкаруу пульттун дисплейинде көрсөтүлбөйт жана аны алмаштыруу мүмкүн эмес. **Көңүл буруңуз!** Кондиционер таза аба агымын чыгарбайт!

#### 4. «ВКЛ/ВЫКЛ» («КҮЙҮК/ӨЧҮК») БАСКЫЧЫ

Баскычты басуу кондиционерди күйгүзөт, пульттун дисплейинде ON индикатору көрсөтүлөт, кайрадан бир жолу басуу кондиционерди өчүрөт, пульттун дисплейинде OFF индикатору көрсөтүлөт. Кондиционер күйгүзүлгөндө, мурунку иштөө жөндөөлөрү коюлат.

#### 5. «СКОРОСТЬ» («ЫЛДАМДЫК») БАСКЫЧЫ

Баскычтын ар бир басылышы ичиндеги желдеткичтин ылдамдыгын (чыгарылган абанын ылдамдыгын) төмөнкүдөй өзгөртөт: «Автоматтык» / «Төмөн» / «Орто» / «Жогору».

Пульттун дисплейинде желдеткичтин тиешелүү ылдамдыктын көрсөткүчү көрсөтүлөт: AUTO («Автоматтык»), LOW («Төмөн»), MID («Орто»), HIGH («Жогору»). Желдеткичтин ылдамдыгы автоматтык түрдө коюлган максаттуу температура менен айлана-чөйрөнүн температурасынын ортосундагы айырмага жараша болот. Желдетүү режимде желдеткичтин автоматтык ылдамдыктын режими жеткиликтүү эмес.

#### 6. «ЖАЛЮЗИ» БАСКЫЧЫ



Баскычты басуу ички бөлүктүн горизонталдуу жалюзинин кыймылын активдештирет, ал чыгуучу абанын багытын тигинен өзгөртөт. Жалюзи керектүү абалга келгенче күтү туруңуз, жана термелүүнү токтотуу үчүн баскычты дагы кайра басыңыз.

Жалюзиде конденсат болушуна жол бербеш үчүн, муздатуу жана кургатуу режимдеринде аба агымынын ылдый көпкө чейин агып кетишине жол бербениз. Жалюзи сынып калбашы үчүн, анын абалын кол менен тууралабаңыз.

#### 7. «СОН» («УЙКУ») БАСКЫЧЫ

Баскычты басуу түнкү иштөө режимди күйгүзөт, пульттун дисплейинде  индикатору көрсөтүлөт, ички блоктун алдыңкы бетинде болсо дисплей өчөт. Берилген режимде ички блоктун желдеткичи төмөн ылдамдыкта айланат.

#### 8. «ТАЙМЕР ВКЛ» БАСКЫЧЫ



Алыстан башкаруу пульт өчүк турган абалда «ТАЙМЕР ВКЛ» баскычты басуу, кондиционерди күйгүзүү таймерин иштетет, дисплейде  индикатору жана таймердин убактысы көрсөтүлөт. Убакытты орнотуу диапазону - 0,5 сааттан (30 мүнөт) 24 саатка чейин. Кондиционерди күйгүзүүнүн каалаган убактысын орнотуу үчүн,  /  баскычтарды басыңыз. Бул баскычтарды ар бир басуу убакыттын жарым саатка көбөйүшүн же азайышын белгилейт. Таймердин мааниси 10 саатка жеткенде, берилген баскычтарды ар бир басуу, убакыттын 1 саатка көбөйүшүн же азайышын белгилейт. Кондиционерди күйгүзүүнүн таймерин иштетиш үчүн, «ТАЙМЕР ВКЛ» баскычын кайрадан басыңыз. Пульттун дисплейинде кондиционер таймер күйгүзүлгөндөн кийин анын иштөө жөндөөлөрү көрсөтүлөт. Зарыл болгондо, аларды өзгөртсө болот. Белгиленген убакыттан кийин кондиционер коюлган орнотуулар менен автоматтык түрдө күйгүзүлөт.

#### 9. «МОИ НАСТРОЙКИ» («МЕНИН ОРНОТУУЛАР») БАСКЫЧЫ

Кондиционер иштеп жаткан учурда баскычты басуу колдонуучунун алдын ала койгон орнотууларын орнотот. Баскычты кайталап басуу,

берилген режим күйгүзүлгөндөн мурун коюлган орнотууларын кайтарат. Керектүү иштөө орнотууларды орнотуу үчүн, керектүү параметрлердин маанилерин койгондон кийин, «МЕНИН ОРНОТУУЛАР» баскычын 3 секунддан ашык басып кармап туруңуз.

#### 10. «ТАЙМЕР ВЫКЛ» БАСКЫЧЫ

Алыстан башкаруу пульт күйүп турган учурда «ТАЙМЕР ВЫКЛ» баскычты басуу кондиционерди өчүрүү таймерин жандырат, дисплейде  индикатору жана таймердин убактысы көрсөтүлөт. Убакытты орнотуу диапазону - 0,5 сааттан (30 мүнөт) 24 саатка чейин. Кондиционерди күйгүзүүнүн каалаган убактысын орнотуу үчүн,  /  баскычтарды басыңыз. Бул баскычтарды ар бир басуу убакыттын жарым саатка көбөйүшүн же азайышын белгилейт. Таймердин мааниси 10 саатка жеткенде, берилген баскычтарды ар бир басуу, убакыттын 1 саатка көбөйүшүн же азайышын белгилейт. Кондиционерди күйгүзүүнүн таймерин иштетиш үчүн, «ТАЙМЕР ВКЛ» баскычын кайрадан басыңыз. Коюлган убакыттан кийин кондиционер автоматтык түрдө өчүп калат.

#### 11. iFEEL БАСКЫЧЫ







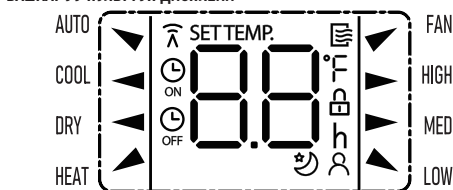

Баскычты басуу алыстан башкаруу пультуна орнотулган температура сенсорунан ылайык кондиционердин иштешин жөнгө салуу режимин күйгүзөт. Башкаруу панелинин дисплей индикатору  менен бирге башкаруу панелинин жайгашкан бөлмөсүндөгү абанын температурасынын маанисин көрсөтөт. Кондиционер өчүрүлгөндө же баскыч кайрадан басылганда, режим өчүрүлөт.

#### 12. «ДИСПЛЕЙ» БАСКЫЧЫ

Баскычты басуу ички блоктун алдыңкы панелиндеги дисплейдин артык жарыгын өчүрөт, баскычты кайрадан басуу ички блоктун алдыңкы панелиндеги дисплейдин жарыгын күйгүзөт.

#### БАШКАРУУ ПУЛЬТТУН ДИСПЛЕЙИ



AUTO - автоматтык иштөө режимдин индикатору  
COOL - муздатуу режимдин индикатору  
DRY - кургатуу режимдин индикатору  
HEAT - жылытуу режимдин индикатору  
ЫЛДАМДЫК (FAN, HIGH, MED, LOW) - желдеткичтин айлануу ылдамдыгын индикатору  
 - максаттуу температуранын же коюлган таймердин убакыты.  
 - маалыматтарды берүү индикатору.  
 - алыстан башкаруу пульттун иштөө индикатору.  
 - күйгүзүү таймердин индикатору.  
 - өчүрүү таймердин индикатору.  
 - башкаруу пульттун баскычтарын бөгөттөөнүн күйгүзүү индикатору.  
 - iFEEL режимдин иштөө индикатору.  
 - «СОН» режимдин иштөө индикатору.

#### БАТАРЕЯЛАРДЫ ОРНОТУУ ЖАНА АЛМАШТЫРУУ

Алыстан башкаруу пультун кубаттоо үчүн AAA тибиндеги 2 батарея колдонулат.

Батарея бөлүгүнүн капкагын жылдырып, батарейкаларды бөлүмдүн дубалында көрсөтүлгөн «+» жана «-» белгилерине ылайык кыстарыңыз.

Батарейкаларын алмаштыруу үчүн, окшош эле операцияны кайталап коюңуз.

### ЭСКЕРТҮҮ

1. Алмаштыруу учурунда эски же башка типтеги батареяларды колдонбоңуз. Бул пульттун жакшы иштебей калышына алып келиши мүмкүн.
2. Эгер сиз алыстан башкарууну 1 айдан ашык колдонбосоңуз, батареяларды пульттан алып салыңыз, анткени алар агып кетип, пультту бузушу мүмкүн.
3. Шайманды күн сайын колдонуу менен, батареялардын иштөө мөөнөтү болжол менен 6 ай түзөт.
4. Алыстан башкаруунун буйруктарынын уккулуктуу ырастоосу жок болсо же сигналды берүү белгиси өчүп калса, батареяларды алмаштырыңыз.

### 5. ТЕХНИКАЛЫК ТЕЙЛӨӨ ЖАНА ШАЙМАНГА КАМ КӨРҮҮ

**КӨҮЛ БУРУҢУЗ!** Шайманды тейлөөдөн мурун электр тармагынан ажыратып коюңуз.

#### ИЧКИ БЛОКТУН АЛДЫҢКЫ ПАНЕЛИН ТЕЙЛӨӨ

Шайманды кылдаттык менен сактоо жана өз убагында тазалоо анын иштөө мөөнөтүн узартып, энергияны үнөмдөөгө жардам берет.

Тазалоодо төмөнкү кеңештерге көңүл буруңуз:

- шайманды аарчып жатканда, туруктуу жерде туруңуз, болбосо кулап кетсеңиз, шайманды бузуп же өзүңүзгө зыян келтиришиңиз мүмкүн;
- алдыңкы панелди алып жатканда жаракат албаш үчүн, корпусун темир бөлүктөрүнө тийбеңиз;
- шаймандын алдыңкы панелин жана пультту тазалап жатканда, кирди кургак чүпүркө менен тазалоого мүмкүндүк болбосо, ным чүпүрөктү колдонуңуз.

### ЭСКЕРТҮҮ

1. Шайманды жана алыстан башкаруу пультту суунун агымынын астында жуубаңыз!
2. Тазалоо үчүн курамында спирт бар суюктуктарды, бензинди, майларды жана жылыратуучу заттарды колдонбоңуз.
3. Алдыңкы панелдин бетине катуу басым жасабаңыз, анткени ал түшүп кетиши мүмкүн.
4. Шаймандын корпусунун бетине доо кетпеші үчүн, тазалоо үчүн абразивдүү каражаттарды же болоттон жасалган губканы колдонбоңуз.
5. Суунун температурасы 45 °C дан ашпашы керек. Бул деформациянын же пластиктин түсүнө өзгөрүшүнө алып келиши мүмкүн.

### АБА ЧЫПКАНЫ ТАЗАЛОО

1. Алдыңкы панелди аягына чейин көтөрүп, андан кийин аба чыпкасынын чыгып турган бөлүгүн көтөрүп, алып салыңыз.
2. Чыпканы чарч согуштун жардамы менен тазалаңыз же суу менен жууп салыңыз. Чыпка аябай булганган болсо, анда аны жумшак жуугуч каражат кошулган жылуу суу менен жууп салыңыз. Көлөкөлүү жерде чыпканы жакшылап кургатыңыз.
3. Чыпканы ордуна орнотуңуз жана алдыңкы панелди жаап коюңуз.

### ТЕХНИКАЛЫК ТЕЙЛӨӨ

#### Сезондун аягында

Төмөнкү иш - чараларды жүргүзүшү керек:

- сплит-тутумду «Желдетүү» режиминде узак убакытка күйгүзүңүз;
- андан кийин шайманды тармактан ажыратып туруңуз;

- аба чыпканы тазалаңыз;
- ички жана тышкы блокторду жумшак кургак кездеме менен аарчып салыңыз;
- алыстан башкаруу пульттан батареяларды чыгарып салыңыз.

### Сезондун башында

Төмөнкү иш - чараларды жүргүзүшү керек:

- ички жана тышкы блоктордун аба соруучу жана чыгуучу жерлери тосулуп калбагандыгына көз салыңыз;
- тышкы бөлүктө дат жоктугун текшерип алыңыз;
- аба чыпканын тазаландыгынын текшериниз;
- шайманды электр тармагына туташтырыңыз;
- пультка батареяларды орнотуңуз.

### 6. МҮМКҮН БОЛГОН БУЗУУЛАР ЖАНА АЛАРДЫ ЖОЮУ ЫКМАЛАРЫ

1	Сплит-тутуму ишке кирбей жатат	- Сайгычы электр розеткага бекем кирген жок - Пультта батареялар бошотулду - Коргоо иштеп кетти - Электр тармагындагы чыңалуу жетишсиз
2	Аба муздабай жатат же ысыбай жатат	- Аба соруучу жана чыгуучу жерлер купуланган - Температура туура эмес орнотулду - Аба чыпка кирдеди
3	Сплит-тутумун башкарууда бузулуулар	Эгер тоскоолдуктар көп болсо (статистикалык электр кубаты өтө эле жогору болсо, электр энергиясы өчүп калса), шайман үзгүлтүксүз иштеши мүмкүн. Бул учурда, кондиционер тутумун электр тармагынан ажыратып, 2-3 секунддан кийин кайра күйгүзүңүз
4	Дароо иштебейт	Иштөө учурунда режим өзгөртүү 3 мүнөттөн кийин иштейт
5	Жагымсыз жыт	Иштөө учурунда сплит-тутуму жагымсыз жытты өзүнө тартып алат (мисалы эмерек, тамеки), ал аба менен кошо таркатылат
6	Аккан суунун үнү	- Муздатуучу заттын кондиционер тутумдагы жүгүртүшүлөн келип чыккан жана иштебей калган. - Ысытуу учурунда эриген үн
7	Чыртылган үн	Үн температуранын өзгөрүшүнөн улам алдыңкы панелдин кеңейишинен же кысылышынан келип чыгышы мүмкүн
8	Чыгаруучу тешиктен ным чачырап турат	Нымдуулук, муздатуу же кургатуу учурунда муздак абанын чыгышынан бөлмөдөгү аба аябай муздаганда пайда болот
9	«Жылытуу» режимин башталганда, аба дароо кирбейт	Сплит-тутуму жетиштүү жылуу аба менен камсыз кылууга даяр эмес. Сураныч, 2-5 мүнөт күтө туруңуз
10	Жылытуу режиминде аба 5-10 мүнөткө токтойт	Шайман автоматтык түрдө эрийт, анын сыртында буу пайда болот. Эриткенден кийин, кондиционер тутуму автоматтык түрдө иштей берет
11	Алыстан башкаруу пульту туура эмес иштеп жатат	- Сигнал кабылдагыч менен пульттун ортосунда тоскоолдук бар - Батареялар бошоду

## 7. ТЕХНИКАЛЫК МҮНӨЗДӨМӨЛӨР

Көрсөткүч	Өлчөм бирдиги	Режим/блок	СТ-66M12	СТ-66M18	СТ-66M24	СТ-66M36	СТ-66M48	СТ-66M60	
Өндүрүмдүүлүк	Вт/ч	Муздатуу Жылытуу	3700 3990	5300 5600	7200 7700	10700 11800	14100 15000	16500 17000	
Энергияны үнөмдөө	EER COP	Муздатуу Жылытуу	3.21 3.61	3.15 3.5	3.17 3.5	3.14 3.5	3.2 3.55	3.1 3.41	
Керектөөнүн минималдуу күчтүүлүгү	Вт/ч	Муздатуу Жылытуу	1150 1100	1680 1600	2300 2200	3400 3370	4400 4225	5322 4985	
Учурдагы номиналдык ток керектөө	A	Муздатуу Жылытуу	4.8 5.1	7.9 7.0	11.0 9.0	5.7 5.5	8.9 8.0	10.5 10.1	
Электр камсыздоонун чыңалуусу	В/Гц/ф		220-240/50/1			380-415/50/3			
Ызы - чуунун деңгээли	дБ	Ички Тышкы	37/33/29 49	44/42/32 49	42/38/35 49	48/46/43 55	49/47/44 57	49/47/44 60	
Абаны керектөө	м <sup>3</sup> /ч	Ички Тышкы	750/630/540/400 2500	800/570/470/400 2500	1300/1000/870/820 3650	1731/1494/1297 3800	1990/1566/1305 6000	1960/1560/1350 6500	
Компрессор	TOSHIBA/GMCC					PANASONIC			
Муздатуучу зат	R410A								
Муздатуучу зат менен толуктоо (г)			850	1300	2000	2850	3300	3300	
Жалпы өлчөмдөр	мм (ШxВxГ)	Ички Тышкы	570x570x260 (блок) 647x647x50 (панель) 805x554x330	570x570x260 (блок) 647x647x50 (панель) 805x554x330	830x830x205 (блок) 950x950x55 (панель) 890x673x342	840x840x245 (блок) 950x950x55 (панель) 946x810x410	840x840x245 (блок) 950x950x55 (панель) 900x1170x350	840x840x287 (блок) 950x950x55 (панель) 900x1170x350	
Салмак	кг	Ички Тышкы	15 (блок) 2.5 (панель) 31	16.4 (блок) 2.5 (панель) 37.8	22.2 (блок) 5 (панель) 52.9	24.9 (блок) 5 (панель) 74.4	27 (блок) 5 (панель) 98.6	29 (блок) 5 (панель) 99.7	
Класс энергоэффективности			A		B				
Диапазон работы: охлаждение/обогрев			18-49/-7-24					-15-49/-7-24	

## 8. ШАЙМАНДЫ УТИЛЬДЕШТИРӨВ

Кутусу жана шайман өзү кайра иштетилүүчү материалдардан жасалган. Мүмкүн болушунча аларды кайра иштетилүүчү материалдар үчүн жасалган идишке таштаңыз.

## 9. КҮБӨЛҮК ЖӨНҮНДӨ МААЛЫМАТ, КЕПИЛДИК МИЛДЕТТЕНМЕСИ

Бул өнүмдүн иштөө мөөнөтү акыркы колдонуучуга сатылган күндөн баштап 10 жыл түзөт, шайман ушул эксплуатациялык көрсөтмөлөргө жана колдонулуп жаткан техникалык стандарттарга ылайык так колдонулса. Шаймандын чыгарылган күнү катардагы номерде көрсөтүлөт (2 жана 3 белгиси – жылы, 4 жана 5 белгиси – өндүрүш айы). Иштөө мөөнөтү аяктаганда, жакынкы ыйгарым укуктуу тейлөө борборуна кайрылып, шайманды андан ары пайдалануу боюнча сунуштарды алыңыз. Кепилдик жана кепилдиктен кийинки тейлөө «Ларина-Сервис» жалпы тейлөө борбору тарабынан жүргүзүлөт. Краснодар шаары, тел.: +7 (861) 991-05-42. Кыргыз республикасындагы сатып алуучулардын дооматтарын кабыл алат турган жана өнүмдөрдү

оңдоо жана тейлөө ишин ашырган уюмдун дарегинде жана <https://centek-air.ru/servis> веб - сайтында көрсөтүлгөн.

Продукциянын шайкештик сертификаты бар:  
№ EAЭC RU C-CN.BE02.B.03454/21, 20.02.2021 ж.



## 10. ӨНДҮРҮҮЧҮ ЖАНА ИМПОРТТОЧУ ЖӨНҮНДӨ МААЛЫМАТ

Импортоочу: ООО «Ларина-Электроникс». Дарек: Россия, 350080, г. Краснодар, ул. Демуса, 14. Тел.: +7 (861) 2-600-900.

## УРМАТТУ КЕРЕКТӨӨЧҮ!

Бардык түзмөктөрдүн кепилдик мөөнөтү акыркы керектөөчүгө сатылган күндөн баштап 36 ай. Ушул кепилдик купону менен өндүрүүчү бул шаймандын жарактуу экендигин ырастайт жана өндүрүүчү тарабынан келип чыккан бардык бузууларды акысыз жоюу милдетин алып жатат.

## КЕПИЛДИК ТЕЙЛӨӨ ШАРТТАРЫ

1. Кепилдик каттоонун төмөнкү шарттарын эске алуу менен жарактуу.

- баштапкы өндүрүүчүнүн кепилдик баракчасын туура жана так толтуруу, модельдин атын көрсөтүү, модельдин сериялык саны, сатылган күнү жазылса, ар бир кепилдик талонунда сатуучу фирманын штампы, сатуучу фирманын өкүлүнүн колу бар болсо.

Жогоруда көрсөтүлгөн документтер берилбеген учурда, же алардагы маалыматтар толук эмес, окуялай турган, карама каршы келген учурда, өндүрүүчү кепилдик кызматынан баш тартууга укуктуу.

2. Кепилдик төмөнкү иштөө шарттарын эске алуу менен жарактуу.

- шаймандын колдонуу көрсөтмөсүнө ылайык так колдонуу,
  - эрежелерди жана коопсуздук талаптарын сактоо.
3. Кепилдик мезгил-мезгили менен техникалык тейлөө, тазалоо, орнотуу, шайманды ээсинин үйүндө жөндөө камтылбайт.
4. Кепилдикке кирбеген учурлар:
- механикалык зыян;
  - шаймандын табигый эскириши;
  - иштөө шарттарын сактабоо же ээсинин туура эмес аракеттери;
  - туура эмес орнотуу, ташуу;
  - табигый кырсыктар (чагылган, өрт, сел ж.б.), ошондой эле сатуучуга жана өндүрүүчүгө тийешеси болбогон башка себептер;
  - шаймандын ичине бөтөн заттардын, суюктуктардын, курт-кумурскалардын кирип кетиши;
  - уруксатсыз адамдар тарабынан оңдоо же структуралык өзгөрүүлөр;
  - шайманды кесиптик максаттарда колдонуу (жүк ички керектөөнүн деңгээлинен ашат). Шайманды мамлекеттик техникалык стандарттарга ылайык болбогон телекоммуникация жана кабелдик тармактарга кошуу;
  - буюмдун төмөнкү аксессуарларын иштен чыгышы, эгерде аларды алмаштыруу долбоордо каралса жана буюмду демонтаждоо менен байланышпаса:

- а) узактан башкаруу пульттар, аккумулятордук кубаттагычтар, батарейкалар, тышкы кубат берүүчү жана кубаттагычтар;
  - б) сарпталуучу материалдар жана аксессуарлар (чехол кутусу, курлар, баштыктар, торлор, бычактар, колбалар, табактар, жээкчелер, решёткалар, вертелдер, шлангдар, түтүктөр, щёткалар, тиркемелер, чаң жыйноочулар, чыпкалар, жыт сиңиргичтер);
  - батарейкалар менен иштеген шаймандар үчүн - жараксыз же түгөнгөн батарейкалар менен иштөө;
  - батарейка менен иштеген шаймандар үчүн - батарейкаларды кубаттоо эрежелеринин бузулушунан келип чыккан ар кандай зыян.
5. Берилген кепилдик өндүрүүчү тарабынан кошумча колдонулат жана керектөөчүнүн колдонуудагы мыйзамына ылайык укуктарын эч кандай чектебейт.
6. Өндүрүүчү TM CENTEK тин өндүрүшү адамдарга, үй жаныбарларына, керектүү мүлкүнө жана/же керектөөчүлөрдүн жана/же башка үчүнчү адамдардын этиятсыз аракеттерине (аракетсиздигине), форс-мажордук жагдайларга түздөн-түз же кыйыр түрдө келтирилген зыян үчүн жооп бербейт.
7. Тейлөө борборуна кайрылганда, буюм таза түрүндө гана берилет (шаймандын үстүндө тамактын калдыктары, чаң жана башка кир заттар болбошу керек).

Өндүрүүчү шаймандын дизайнын жана мүнөздөмөлөрүн алдын ала эскертүүсүз өзгөртүү укугун өзүнө калтырат.

## УКРАЇНСЬКИЙ

### ШАВНОВИЙ СПОЖИВАЧ!

Роботи з монтажу повинні проводитися тільки кваліфікованим уповноваженим персоналом відповідно до Правил будови електроустановок.

Будь ласка, не намагайтеся зробити монтаж самостійно.

Некваліфікований монтаж може призвести до неправильної роботи приладу або виходу його з ладу!

## 1. ЗАХОДИ БЕЗПЕКИ

Щоб уникнути виникнення ситуацій, небезпечних для життя і здоров'я, а також передчасного виходу приладу з ладу, необхідно суворо дотримуватися перерахованих нижче умови:

- Використовуйте відповідне джерело живлення згідно з інформацією, зазначеною в паспортних даних, інакше можуть статися серйозні збої в роботі приладу або може виникнути пожежа.
- Ваша мережа електроживлення обов'язково повинна мати заземлення.
- Не допускайте забруднення вилки електроживлення. Завжди щільно вставляйте вилку в розетку електромережі. Унаслідок забрудненої або нещільно вставленої вилки може статися загоряння або ураження електрострумом.
- Якщо Ви тривалий час не використовуєте прилад, із метою безпеки вийміть вилку з розетки.
- Під час роботи приладу не намагайтеся відключити його, використовуючи автоматичний вимикач або витягуючи вилку з розетки – в результаті іскри може виникнути пожежа.
- Вилка електроживлення повинна бути щільно вставлена в розетку. Інакше це може призвести до ураження електричним струмом, перегріву і навіть загоряння.
- Не сплутуйте, не стискайте і не тягніть за мережний шнур – це може призвести до його пошкодження. Несправний мережний шнур може призвести до ураження електричним струмом або до пожежі.
- Не використовуйте подорожувачі і не включаєте прилад у розетку, в яку включені інші споживачі електроенергії.
- При виникненні неполадок спочатку вимкніть прилад за допомогою пульта дистанційного керування (ПДК), а потім вимкніть його від електромережі.
- Не торкайтеся поворотних лопатей. Вони можуть затиснути Ваш палець, а також це може призвести до пошкодження деталей приладу.
- Не торкайтеся до кнопок на внутрішньому блоці приладу вологими руками.
- Ніколи не вставляйте палиці та інші сторонні предмети в отвори на корпусі приладу під час його роботи. Це може призвести до травми і виходу приладу з ладу.
- Не встановлюйте ніякі предмети (особливо посудини з водою або іншими рідинами) на зовнішній або внутрішній блок приладу.
- Не промивайте прилад водою, це може призвести до ураження електрострумом.
- При одночасній роботі приладу і приладів із відкритим полум'ям (газова плита і т.п.) слід часто провітрювати приміщення. Недостатнє провітрювання може призвести до нестачі кисню.
- Не допускаться потрапляння потоку повітря на газові пальники і плити.
- Ніколи не допускайте дітей до роботи з приладом.



## ОБЕРЕЖНО!

- Не встановлюйте прилад під прямими сонячними променями.
- Не блокуйте вхідний або вихідний повітряні отвори, це знизить охолоджуючу або нагрівальну здатність і може призвести до виходу приладу з ладу.
- Тривале перебування під потоком холодного повітря призведе до погіршення Вашого фізичного стану і викличе проблеми зі здоров'ям.
- Після використання приладу провітрійте приміщення.
- Під час роботи приладу закрийте вікна і двері, інакше охолоджуюча і нагрівальна здатність будуть знижені.
- Даний прилад забороняється встановлювати в приміщеннях із підвищеною вологістю, а також у місцях виділення парів агресивних хімічних речовин!
- При пошкодженні мережного шнура або іншого вузла приладу негайно відключіть його від електричної мережі і зверніться в сервісний центр виробника. У разі некваліфікованого втручання в будову приладу або недотримання перерахованих у цьому керівництві правил експлуатації приладу гарантія анулюється.
- Даний прилад не призначений для використання особами з обмеженими фізичними або розумовими можливостями, дітьми, а також особами, які не мають достатнього досвіду використання подібних приладів без відповідного інструктажу і спостереження з боку осіб, відповідальних за їх безпеку.

## УВАГА!

- Дана система кондиціонування повітря може використовуватися тільки в побутових цілях!
- При виникненні надзвичайної ситуації (запах гару, сторонній шум і т.п.) негайно вимкніть його від електромережі.
- Ризик ураження електричним струмом! Ніколи не намагайтеся зробити самостійний ремонт приладу, це може призвести до ураження електричним струмом.

## 2. КОМПЛЕКТНІСТЬ

- Внутрішній блок – 1 шт.
- Зовнішній блок – 1 шт.
- Панель – 1 шт.
- ПДК – 1 шт.
- Батарея для ПДК – 2 шт.
- Дюбель – 5 шт.
- Саморіз – 5 шт.
- Анкерний болт із гаком – 4 шт.
- Підвіс – 4 шт.
- Схема з установаження – 1 шт.
- Керівництво користувача – 1 шт.

## 3. ОПИС ПРИЛАДУ БУДОВА СПЛІТ-СИСТЕМИ

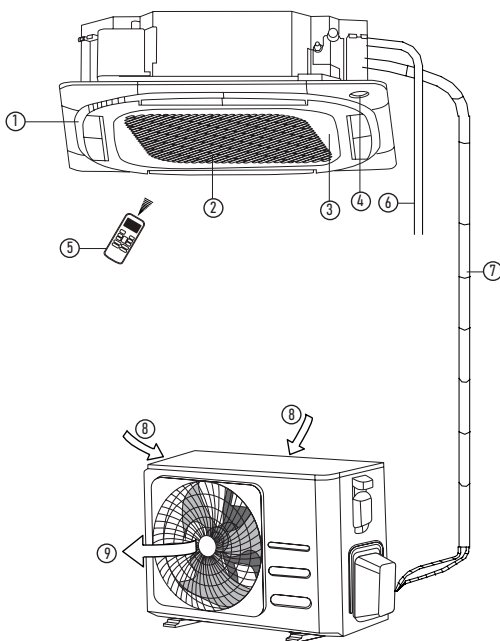

### Внутрішній блок

1. Вихідний повітряний отвір
2. Вхідний повітряний отвір
3. Лицьова панель
4. Дисплей
5. ПДК
6. Дренажний шланг

### Зовнішній блок

7. Трубопровід
8. Вхідний повітряний отвір
9. Вихідний повітряний отвір

## 4. КЕРУВАННЯ ПРИЛАДОМ ФУНКЦІЯ РУЧНОГО ЗАПУСКУ

Якщо пульт дистанційного керування був загублений або сіли батарейки, Ви можете скористатися кнопкою ручного запуску. Для цього натисніть кнопку ручного запуску на панелі керування. Спліт-система почне працювати у автоматичному режимі (AUTO). Повторне натискання на кнопку ручного запуску призведе до вимкнення приладу.

## БУДОВА ПЕРЕДНЬОЇ ПАНЕЛІ МОДЕЛІ СТ-66М12, СТ-66М18

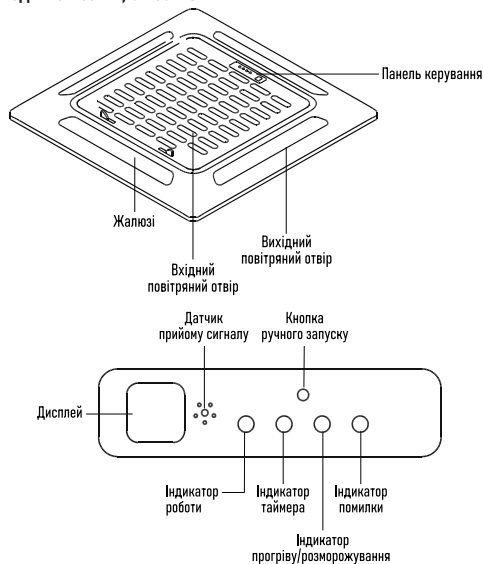

## МОДЕЛІ СТ-66М24, СТ-66М36, СТ-66М48, СТ-66М60

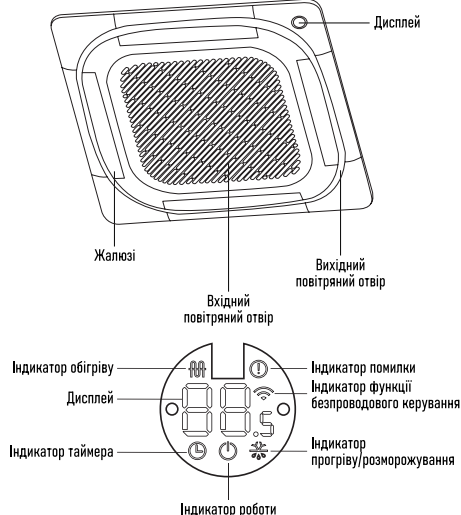

## ПУЛЬТ ДИСТАНЦІЙНОГО КЕРУВАННЯ

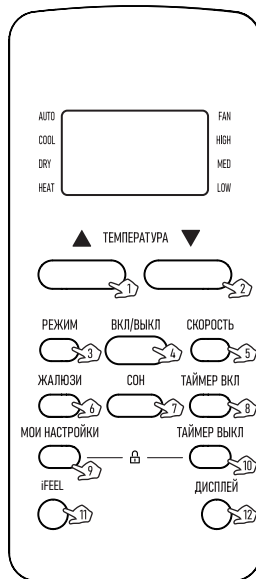

1. Кнопка збільшення цільової температури
2. Кнопка зменшення цільової температури
3. Кнопка «РЕЖИМ»
4. Кнопка «ВКЛ/ВЫКЛ»
5. Кнопка «СКОРОСТЬ»
6. Кнопка «ЖАЛЮЗИ»
7. Кнопка «СОН»
8. Кнопка «ТАЙМЕР ВКЛ»
9. Кнопка «МОИ НАСТРОЙКИ»
10. Кнопка «ТАЙМЕР ВЫКЛ»
11. Кнопка iFEEL
12. Кнопка «ДИСПЛЕЙ»

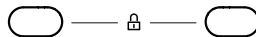

Одночасно утримуйте обидві кнопки протягом 5 секунд, щоб заблокувати клавіатуру, протягом 2 секунд, щоб розблокувати клавіатуру.

### ПРИЗНАЧЕННЯ КНОПОК ПДК

#### 1. КНОПКА ЗБІЛЬШЕННЯ ЦІЛЬОВОЇ ТЕМПЕРАТУРИ

Кожне натискання на кнопку збільшує значення цільової температури на 1 °C в діапазоні +17...+ 30 °C. Задане значення цільової температури відображається на дисплеї пульта і на дисплеї лицьової панелі внутрішнього блоку.

#### 2. КНОПКА ЗМЕНШЕННЯ ЦІЛЬОВОЇ ТЕМПЕРАТУРИ

Кожне натискання на кнопку зменшує значення цільової температури на 1 °C в діапазоні +17...+ 30 °C. Задане значення цільової температури відображається на дисплеї пульта і на дисплеї лицьової панелі внутрішнього блоку.

#### 3. КНОПКА «РЕЖИМ»

Кожне натискання на кнопку змінює режим роботи кондиціонера в такій послідовності: «Автоматический» / «Охлаждение» / «Сушение» / «Обогрев» / «Вентиляция» («Автоматический» / «Охлаждение» / «Сушение» / «Обогрев» / «Вентиляция»).

На дисплеї пульта висвічується індикація відповідного режиму: AUTO («Автоматический»), COOL («Охлаждение»), DRY («Осушение»), HEAT («Обогрев»), FAN («Вентиляция») (AUTO («Автоматический»), COOL («Охолодження»), DRY («Осушення»), HEAT («Обігрів»), FAN («Вентиляція»).

У автоматичному режимі кондиціонер, залежно від температури повітря в приміщенні, автоматично вибирає режим охолодження або обігріву, створюючи комфортні умови для користувача. Цільова температура не відображається на дисплеї пульта керування, та її зміна неможлива. У режимі вентиляції кондиціонер включає тільки вентилятор внутрішнього блоку. У даному режимі кондиціонер не підтримує температуру в приміщенні. Цільова температура не відображається на дисплеї пульта керування, та її зміна неможлива.

**Увага!** Кондиціонер не дає припливу свіжого повітря!

#### 4. КНОПКА «ВКЛ/ВИКЛ»

Натискання на кнопку включає кондиціонер, на дисплеї пульта висвічується індикатор ON, повторне натискання виключає кондиціонер, на дисплеї пульта висвічується індикатор OFF. При включенні кондиціонера встановлюються попередні налаштування роботи.

#### 5. КНОПКА «СКОРОСТЬ» («ШВИДКІСТЬ»)

Кожне натискання на кнопку змінює швидкість обертання вентилятора внутрішнього блоку (швидкість повітря, що виходить) так: «Автоматическая» / «Низкая» / «Средняя» / «Высокая» («Автоматична» / «Низька» / «Середня» / «Висока»).

На дисплеї пульта висвічується індикація відповідної швидкості вентилятора: AUTO («Автоматическая»), LOW («Низька»), MID («Середня»), HIGH («Высокая») (AUTO («Автоматична»), LOW («Низька»), MID («Середня»), HIGH («Висока»)).

Швидкість вентилятора, що задається автоматично, залежить від різниці між заданою цільовою температурою і температурою навколишнього повітря. У режимі вентиляції режим автоматичної швидкості вентилятора недоступний.

#### 6. КНОПКА «ЖАЛЮЗИ» («ЖАЛЮЗІ»)



Натискання кнопки активує гойдання горизонтального жалюзі внутрішнього блоку, що змінює напрямок вихідного повітря по вертикалі. Дочекайтеся, коли жалюзі займе необхідне положення, і повторно натисніть на кнопку, щоб зупинити хитання.

Для запобігання утворенню на жалюзі конденсату не допускайте тривалого напрямку повітряного потоку вниз у режимах охолодження й осушення. Щоб уникнути поломки жалюзі, не регулюйте його положення вручну.

#### 7. КНОПКА «СОН»

Натискання на кнопку включає нічний режим роботи, на дисплеї пульта висвічується індикатор , а дисплей на лицьовій панелі внутрішнього блоку виключається. У даному режимі вентилятор внутрішнього блоку обертається на низькій швидкості.

#### 8. КНОПКА «ТАЙМЕР ВКЛ»



Натискання на кнопку «ТАЙМЕР ВКЛ» при виключеному пульті дистанційного керування запускає таймер включення кондиціонера, на дисплеї відображається індикатор  і час таймера. Діапазон встановлення часу – від 0,5 години (30 хвилин) до 24 годин. Для налаштування бажаного часу таймера включення кондиціонера натисніть кнопки  / . Кожне натискання цих кнопок задасть збільшення або зменшення часу на 0,5 години (30 хвилин). Після досягнення значення таймера 10 годин кожне натискання цих кнопок задасть збільшення або зменшення часу на 1 годину. Для активації таймера включення кондиціонера повторно натисніть на кнопку «ТАЙМЕР ВКЛ». На дисплеї пульта відобразиться налаштування роботи кондиціонера після його включення за таймером. За потреби їх можна змінити. Через заданий час кондиціонер автоматично включиться з встановленими налаштуваннями.

#### 9. КНОПКА «МОІ НАСТРОЙКИ» («МОЇ НАСТРОЙКИ»)

Натискання на кнопку при роботі кондиціонера встановлює попередньо задані користувачем налаштування роботи. Повторне натискання на кнопку повертає налаштування, задані до включення даного режиму.

Для встановлення налаштування роботи необхідно, попередньо встановивши необхідні значення параметрів, натиснути й утримувати кнопку «МОІ НАСТРОЙКИ» («МОЇ НАСТРОЙКИ») більше 3 секунд.

#### 10. КНОПКА «ТАЙМЕР ВИКЛ»

Натискання на кнопку «ТАЙМЕР ВИКЛ» при виключеному пульті дистанційного керування запускає таймер виключення кондиціонера, на дисплеї відображається індикатор  і час таймера. Діапазон встановлення часу – від 0,5 години (30 хвилин) до 24 годин. Для налаштування бажаного часу таймера включення кондиціонера натисніть кнопки  / . Кожне натискання цих кнопок задасть збільшення або зменшення часу на 0,5 години (30 хвилин). Після досягнення значення таймера 10 годин кожне натискання цих кнопок задасть збільшення або зменшення часу на 1 годину. Для активації таймера виключення кондиціонера повторно натисніть на кнопку «ТАЙМЕР ВИКЛ». Через заданий час кондиціонер автоматично виключиться.

#### 11. КНОПКА iFEEL

Натискання на кнопку включає режим регулювання продуктивності кондиціонера за датчиком температури, вбудованим у дистанційний пульт керування. Дисплей пульта відображає значення кімнатної температури повітря в місці розташування пульта спільно з індикатором . При виключенні кондиціонера або повторному натисканні на кнопку режим буде виключений.

#### 12. КНОПКА «ДИСПЛЕЙ»

Натискання на кнопку виключає підсвічування дисплея на лицьовій панелі внутрішнього блоку, повторне натискання включає підсвічування дисплея на лицьовій панелі внутрішнього блоку.

#### ДИСПЛЕЙ ПУЛЬТА КЕРУВАННЯ

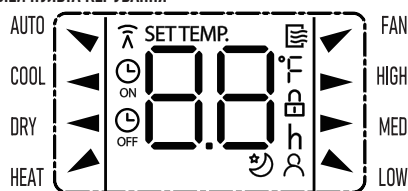

AUTO – індикатор автоматичного режиму роботи.

COOL – індикатор режиму роботи на охолодження.

DRY – індикатор режиму роботи на осушення.

HEAT – індикатор режиму роботи на обігрів.

Швидкість (FAN, HIGH, MED, LOW) – індикатори швидкості обертання вентилятора.

 – індикатор цільової температури або часу встановленого таймера.

 – індикатор передачі даних.

 – індикатор роботи ПДК.

 – індикатор таймера включення.

 – індикатор таймера виключення.

 – індикатор включення блокування кнопок пульта керування.

 – індикатор роботи режиму iFEEL.

 – індикатор роботи режиму «СОН».

#### УСТАНОВЛЕННЯ І ЗАМІНА БАТАРЕЙ

Для живлення ПДК використовуйте дві батареї типу AAA.

1. Відсуньте кришку відкритку елементів живлення і вставте батареї відповідно до символів «+» і «-», зазначених на стінці відкритку.

2. Для заміни батарей виконайте ту ж операцію.

**Примітка:**

1. При заміні не використовуйте старі батареї або батареї інших типів. Це може призвести до порушення нормальної роботи ПДК.
2. Якщо Ви не користуєтесь ПДК більше 1 місяця, вийміть батареї з ПДК, оскільки вони можуть протекти і пошкодити ПДК.
3. При щоденній експлуатації приладу термін служби елементів живлення становить близько 6 місяців.
4. Здійснюйте заміну батарей, якщо відсутнє звукове підтвердження прийому команд дистанційного керування або пропав значок передачі сигналу.

**5. ТЕХНІЧНЕ ОБСЛУГОВУВАННЯ ТА ДОГЛЯД ЗА ПРИЛАДОМ**

**УВАГА!** Перед обслуговуванням приладу вимкніть його від електромережі.

**ДОГЛЯД ЗА ПЕРЕДНЬОЮ ПАНЕЛЛЮ ВНУТРІШНЬОГО БЛОКА**

Ретельний догляд і своєчасне чищення приладу продовжують термін його служби й економлять електроенергію. Зверніть увагу на такі поради при чищенні:

- коли Ви протираєте прилад, ставайте на стійку поверхню, інакше при падінні Ви можете пошкодити прилад або нанести собі травму,
- щоб уникнути травм при знятті передньої панелі, не торкайтеся до металевих деталей корпусу,
- при чищенні передньої панелі приладу і пульта дистанційного керування в разі, якщо не вдається видалити забруднення сухою серветкою, скористайтесь вологою серветкою.

**Примітка:**

1. Не промивайте прилад і ПДК під водою!
2. Не використовуйте для чищення спиртовмісні рідини, бензин, масла або полірувальні засоби.
3. Не чиніть сильного тиску на поверхню передньої панелі, це може призвести до її падіння.
4. Не використовуйте для чищення абразивні чистильні засоби або металеві мочалки, щоб уникнути пошкодження поверхні корпусу приладу.
5. Температура води не повинна перевищувати 45 °С. Це може призвести до деформації або втрати кольору пластика.

**ЧИЩЕННЯ ПОВІТРЯНОГО ФІЛЬТРА**

1. Підніміть передню панель до упору, потім підніміть виступаючу частину повітряного фільтра і вийміть його.
2. Очистіть фільтр за допомогою пилососа або промийте водою. Якщо фільтр сильно забруднений, то промийте його теплою водою з використанням м'якого мийного засобу. Ретельно просушіть фільтр у затіненому місці.
3. Установіть фільтр на місце і закрийте передню панель.

**ТЕХНІЧНЕ ОБСЛУГОВУВАННЯ**

**Наприкінці сезону**

Необхідно провести такі дії:

- включіть на тривалий час спліт-систему в режимі «Вентиляція»;
- після цього відключіть прилад від мережі;
- очистіть повітряний фільтр;
- протріть внутрішній і зовнішній блоки м'якою сухою серветкою;
- вийміть батарейки з ПДК.

**На початку сезону**

Необхідно виконати такі дії:

- переконайтеся, що місця забору і випуску повітря на внутрішньому і зовнішньому блоках не заблоковані;
- переконайтеся у відсутності іржі і корозії на зовнішньому блоці;
- переконайтеся, що повітряний фільтр очищений;
- підключіть прилад до мережі;
- установіть батарейки в ПДК.

**6. МОЖЛИВІ НЕСПРАВНОСТІ І МЕТОДИ ЇХ УСУНЕННЯ**

1	Спліт-система не запускається	- Вилка вставлена нещільно в розетку електроживлення - Розряджені батареї в ПДК - Спрацював захист - Недостатня напруга електромережі
2	Повітря не охолоджується або не нагрівається	- Заблоковані місця забору і випуску повітря - Температура налаштована неправильно - Забруднений повітряний фільтр
3	Збої в керуванні спліт-системою	При великих перешкодах (занадто великий рівень статичної електрики, збої в мережі електроживлення) прилад може працювати з перебоями. У цьому випадку відключіть систему кондиціонування від мережі і знову включіть через 2-3 секунди
4	Не відразу спрацює	Зміна режиму під час роботи спрацює через 3 хвилини
5	Неприємний запах	Під час роботи спліт-система може поглинути неприємний запах (наприклад, меблів, сигарет), що вивувається разом із повітрям
6	Шум води, що тече	- Викликаний циркуляцією холодоагенту в системі кондиціонування і не є неполадкою - Звук розморожування під час обігріву
7	Звук потрискання	Звук може бути викликаний розширенням або стисненням передньої панелі в результаті зміни температури
8	З випуску отвору розпорошується волога	Волога виникає, якщо повітря в приміщенні стає дуже холодним через випуск холодного повітря в режимі охолодження або осушення
9	При запуску режиму «ОБІГРІВ» повітря надходить не відразу	Спліт-система не готова подавати досить тепло повітря. Будь ласка, зачекайте 2-5 хвилини

10	У режимі обігріву подача повітря припиняється на 5-10 хвилини	Прилад автоматично розморозується, зовні з'являються випаровування. Після розморозування система кондиціонування автоматично продовжить роботу
11	ПДК працює неправильно	- Є перешкоди між приймачем сигналу і ПДК - Розряджені батарейки

**ТАБЛИЦЯ КОДІВ НЕСПРАВНОСТЕЙ НА СТОРІНЦІ 42!**

## 7. ТЕХНІЧНІ ХАРАКТЕРИСТИКИ

Показник	Од-вим.	Режим/блок	СТ-66M12	СТ-66M18	СТ-66M24	СТ-66M36	СТ-66M48	СТ-66M60	
Продуктивність	Вт/ч	Охолодження Обігрів	3700 3990	5300 5600	7200 7700	10700 11800	14100 15000	16500 17000	
Енергоефективність	EER COP	Охолодження Обігрів	3.21 3.61	3.15 3.5	3.17 3.5	3.14 3.5	3.2 3.55	3.1 3.41	
Номінальна потужність споживання	Вт/ч	Охолодження Обігрів	1150 1100	1680 1600	2300 2200	3400 3370	4400 4225	5322 4985	
Номінальний струм споживання	A	Охолодження Обігрів	4.8 5.1	7.9 7.0	11.0 9.0	5.7 5.5	8.9 8.0	10.5 10.1	
Напруга електроживлення	В/Гц/ф		220-240/50/1			380-415/50/3			
Рівень шуму	дБ	Внутрішній Зовнішній	37/33/29 49	44/42/32 49	42/38/35 49	48/46/43 55	49/47/44 57	49/47/44 60	
Витрата повітря	м <sup>3</sup> /ч	Внутрішній Зовнішній	750/630/540/400 2500	800/570/470/400 2500	1300/1000/870/820 3650	1731/1494/1297 3800	1990/1566/1305 6000	1960/1560/1350 6500	
Компресор	TOSHIBA/GMCC						PANASONIC		
Холодоагент	R410A								
Заправка холодоагентом (г)			850	1300	2000	2850	3300	3300	
Габаритні розміри	мм (ШхВхГ)	Внутрішній	570x570x260 (блок)	570x570x260 (блок)	830x830x205 (блок)	840x840x245 (блок)	840x840x245 (блок)	840x840x287 (блок)	
		Зовнішній	647x647x50 (панель) 805x554x330	647x647x50 (панель) 805x554x330	950x950x55 (панель) 890x673x342	950x950x55 (панель) 946x810x410	950x950x55 (панель) 900x1170x350	950x950x55 (панель) 900x1170x350	
Вага	кг	Внутрішній Зовнішній	15 (блок) 2.5 (панель) 31	16.4 (блок) 2.5 (панель) 37.8	22.2 (блок) 5 (панель) 52.9	24.9 (блок) 5 (панель) 74.4	27 (блок) 5 (панель) 98.6	29 (блок) 5 (панель) 99.7	
Клас енергоефективності			A		B				
Діапазон роботи: охолодження/обігрів			18-49/-7-24					-15-49/-7-24	

## 8. ЗАХИСТ НАВКОЛИШНЬОГО СЕРЕДОВИЩА, УТИЛІЗАЦІЯ ПРИЛАДУ

Прилад після завершення терміну служби може бути утилізований окремо від звичайного побутового сміття.

Його можна здати в спеціальний пункт прийому електронних приладів і електроприладів на переробку.

## 9. ІНФОРМАЦІЯ ПРО СЕРТИФІКАЦІЮ, ГАРАНТІЙНІ ЗОБОВ'ЯЗАННЯ

Термін служби для даного виробу становить 10 років із дати реалізації кінцевому споживачу за умови, що виріб використовується в суворій відповідності до даної інструкції з експлуатації та застосовними технічними стандартами. Після завершення терміну служби зверніться до найближчого авторизованого сервісного центру для одержання рекомендацій із подальшої експлуатації виробу. Дата виробництва виробу вказана в серійному номері (2 і 3 знаки - рік, 4 і 5 знаки - місяць виробництва). Гарантійне і післягарантійне обслуговування здійснюється генеральним сервісним центром ТОВ «Ларіна-Сервіс», м. Краснодар. Тел.: +7 (861) 991-05-42. Адреса та інші реквізити організації, уповноваженої на прийняття претензій від покупців, яка здійснює ремонт і технічне обслуговування товару в Україні, вказана на сайті <https://centek-air.ru/servis>.

Продукція має сертифікат відповідності:

№ ЕАЭС RU C-СN.BE02.B.03454/21 від 20.02.2021 р.



## 10.

### ІНФОРМАЦІЯ ПРО ВИРОБНИКА, ІМПОРТЕРА

Імпортер: ООО «Ларіна-Електронікс». Адреса: Росія, 350080, г. Краснодар, ул. Демуса, 14. Тел.:

+7 (861) 2-600-900.

### ШАНОВНИЙ СПОЖИВАЧ!

Термін гарантії на всі прилади 36 місяців з дати реалізації кінцевому споживачу. Даним гарантійним талоном виробник підтверджує справність даного приладу і бере на себе зобов'язання щодо безкоштовного усунення всіх несправностей, що виникли з вини виробника.

### УМОВИ ГАРАНТІЙНОГО ОБСЛУГОВУВАННЯ:

1. Гарантія діє при дотриманні таких умов оформлення:

- правильне і чітке заповнення оригінального гарантійного талона виробника із зазначенням найменування моделі, її серійного номера, дати продажу, за наявності печатки фірми-продавця і підпису представника фірми-продавця в гарантійному талоні, печаток на кожному відривному купоні, підпису покупця. Виробник залишає за собою право на відмову в гарантійному обслуговуванні в разі ненадання вказаних вище документів, або якщо інформація в них буде неповною, нерозбірливою, суперечливою.

2. Гарантія діє при дотриманні таких умов експлуатації:

- використання приладу в суворій відповідності до інструкції з експлуатації;

- дотримання правил і вимог безпеки.

3. Гарантія не включає періодичне обслуговування, чищення, установлення, настройку приладу на дому у власника.

4. Випадки, на які гарантія не поширюється:

- механічні пошкодження;
- природний знос приладу;
- недотримання умов експлуатації або помилкові дії власника;
- неправильна установка, транспортування;
- стихійні лиха (блискавка, пожежа, повінь та ін.), а також інші причини, що не залежать від продавця і виробника;

- потрапляння всередину приладу сторонніх предметів, рідин, комах;
- ремонт або внесення конструктивних змін неуповноваженими особами;

- використання приладу в професійних цілях (навантаження перевищує рівень побутового застосування), підключення приладу до живильних телекомунікаційних і кабельних мереж, що не відповідають Державним технічним стандартам;
- вихід із ладу перерахованого нижче приладдя виробів, якщо їх заміна передбачена конструкцією і не пов'язана з розбиранням виробу.

- а) пульти дистанційного керування, акумуляторні батареї, елементи живлення (батареїки), зовнішні блоки живлення і зарядні пристрої;
- б) витратні матеріали й аксесуари (упаковка, чоли, реміні, сумки, сітки, ножі, колби, тарілки, підставки, решітки, рожни, шланги, трубки, щітки, насадки, пілозбірники, фільтри, поглиначі запаху);

- для приладів, що працюють від батарейок;
- робота з невідповідними або спрацьованими батарейками;
- для приладів, що працюють від акумуляторів, - будь-які пошкодження, викликані порушеннями правил зарядження і підзарядження акумуляторів.

5. Ця гарантія надається виробником на додаток до пра вил споживача, установлених чинним законодавством, і жодною мірою не обмежує їх.

6. Виробник не несе відповідальності за можливу шкоду, прямо або побічно завдану продукцією ТМ CENTEK людям, домашнім тваринам, майну споживача та/або інших третіх осіб у разі, якщо це сталося в результаті недотримання правил й умов експлуатації, встановлення виробу, навмисних і/або необережних дій (бездіяльності) споживача та/або інших третіх осіб, дії обставин нездоланної сили.

7. При зверненні в сервісний центр прийом виробу надається тільки в чистому вигляді (на приладі не повинно бути залишків продуктів харчування, пилу та інших забруднень).

**Виробник залишає за собою право змінювати дизайн і характеристики приладу без попереднього повідомлення.**

**ՀԱՐԳԵԼԻ ՍՊՈՌՏ**

**Տեղադրման աշխատանքները պետք է իրականացվեն միայն որակավորված լիազորված մասնագետի կողմից՝ Էլեկտրական տեղադրման կանոնների համապատասխան:**

**Մի փորձեց ինքնուրույն տեղադրել սարքը: Ոչ որակավորված տեղադրումը կարող է հանգեցնել սարքի սխալ գործարկմանը կամ խափանմանը:**

**1. ԱՆՎՏԱՆԳՈՒԹՅԱՆ ԱՊԱՆՉՈՎՄԱՆ ՄԻՋՈՑՆԵՐ**

- Կյանքի և առողջության համար վտանգավոր իրավիճակների առաջացումը, ինչպես նաև սարքի վնասված փչացումը կանխելու համար անհրաժեշտ է խստորեն պահպանել ստորև նշված պայմանները:
  - Օգտագործեք համապատասխան Էլեկտրաէներգիայի աղբյուրը տեխնիկական անձնագրի մեջ նշված տեղեկության համաձայն, հակառակ դեպքում լուրջ անսարքության կարող է առաջանալ կամ հրդեհ բռնկվել:
  - Ձեր Էլեկտրամատակարարման ցանցը պետք է անկայան հողակցում ունենա:
  - Թույլ մի տվեք, որ Էլեկտրական խրոցը կեղտոտվի: Միշտ ամուր տեղադրեք խրոցը Էլեկտրական վարդակի մեջ: Կեղտոտված կամ ոչ ամուր միացված խրոցը կարող է հանգեցնել հրդեհի բռնկման կամ Էլեկտրական ցնցման:
  - Եթե չեք օգտագործում սարքը երկար ժամանակ, ապա անվտանգության կատարումներից ելնելով՝ անջատեք խրոցը վարդակից:
  - Սարքի աշխատանքի ժամանակ մի փորձեք անջատել այն՝ օգտագործելով ավտոմատ անջատիչը կամ դուրս քաշելով խրոցը վարդակից. կայծը կարող է հրդեհ առաջացնել:
  - Անհրաժեշտ է ամուր տեղադրել Էլեկտրական խրոցը վարդակի մեջ: Հակառակ դեպքում դա կարող է հանգեցնել Էլեկտրական ցնցման, գերտաքացման և նույնիսկ հրդեհի բռնկման:
  - Մի խճճեք, մի սեղմեք և մի քաշեք հոսանքի լարը, որպեսզի չվնասեք այն: Վնասված հոսանքի լարը կարող է հանգեցնել Էլեկտրական ցնցման կամ հրդեհի բռնկման:
  - Մի օգտագործեք երկարացման լարեր և մի միացրեք սարքը վարդակին, որին միացված են Էլեկտրաէներգիայի այլ սպառողներ:
  - Խնդիրներ առաջանալու դեպքում նախ անջատեք սարքը հեռակառավարման վահանակով. Հետո անջատեք այն Էլեկտրացանցից:
  - Մի դիպչեք պատվող թխակների, դրանց կարող են սեղմել Ձեր մատը, և դա կարող է նաև հանգեցնել սարքի մասերի վնասմանը:
  - Մի դիպչեք սարքի բլուկի ներքին կոճակներին թաց ձեռքերով:
  - Սարքի աշխատանքի ընթացքում երբեք մի տեղադրեք ձողիկներ և այլ կողմնակի առարկաներ կորպուսի անցքերի մեջ: Դա կարող է վնասել և փչացնել սարքը:
  - Մի տեղադրեք որևէ առարկաներ (հատկապես ջրով կամ այլ հեղուկներով լցված անոթներ) սարքի առաջին կամ ներքին բլուկի վրա:
  - Մի վվացրեք սարքը ջրով, դա կարող է Էլեկտրական ցնցում առաջացնել:
  - Այս սարքի և բաց կրակով աշխատող սարքերի (գազօջախ և այլն) միաժամանակյա աշխատանքի դեպքում անհրաժեշտ է հաճախակի օդափոխել տարածքը: Անբավարար օդափոխությունը կարող է հանգեցնել թթվածնի պակասի:
  - Թույլ մի տվեք, որ օդի հոսք ընկնի գազի այրիչների և վառարանների վրա:
  - Երբեք մի թույլատրեք երեխաներին գործարկել սարքը:

**ԶՊՈՒՀԱՏՈՒՄ**

- Մի տեղադրեք սարքը արևի ուղիղ ճառագայթների ներքո:
- Մի արգելափակեք օդի մուտքի ու ելքի անցքերը. դա կնվազեցնի սառեցման կամ ջեռուցման հզորությունը և կարող է վնասել սարքը:
- Սառը օդի երկարատև ազդեցությունը կվտարացնի Ձեր ֆիզիկական վիճակը և առողջական խնդիրներ կառաջացնի:
- Սարքն օգտագործելուց հետո օդափոխեք տարածքը:
- Սարքի աշխատանքի ժամանակ փակեք պատուհաններն ու դռները, հակառակ դեպքում սառեցման և ջեռուցման հզորությունները կվրճատվեն:
- Արգելվում է տեղադրել այս սարքը բարձր խոնավություն ունեցող տարածքներում, ինչպես նաև այն վայրերում, որտեղ ազդեցիվ քիմիական նյութերի գոլորշիներ են արտանետվում:
- Եթե Էլեկտրական լարը կամ սարքի որևէ այլ մաս վնասված է, անմիջապես անջատեք սարքը Էլեկտրական ցանցից և դիմեք արտադրողի սպասարկման կենտրոն: Սարքի նկատմամբ ոչ պրոֆեսիոնալ միջամտության կամ սույն ձեռնարկում նշված օգտագործման կանոնները չպահպանելու դեպքում երաշխիքը չեղարկվում է:
- Սարքը նախատեսված չէ ֆիզիկական կամ մտավոր սահմանափակ կարողություններ ունեցող անձանց, երեխաների կամ նման սարքեր օգտագործելու բավարար փորձ չունեցող անձանց կողմից օգտագործման համար, եթե նրանք չեն վերահսկվում կամ սարքի օգտագործման ցուցումներ չեն ստացել այն անձից, ով պատասխանատու է իրենց անվտանգության համար:

**ՈՒՇԱՂՐՈՒԹՅՈՒՆ**

- Այս օդափոխության համակարգը կարելի է օգտագործել միայն կենցաղային նպատակներով:
- Սարքի օգտագործման ընթացքում առաջացած արտակարգ իրավիճակների դեպքում (վառելահոտ, կողմնակի աղմուկ և այլն) անմիջապես անջատեք այն Էլեկտրական ցանցից:
- Էլեկտրական ցնցումների վտանգ: Երբեք մի փորձեք ինքնուրույն վերանորոգել սարքը. դա կարող է հանգեցնել Էլեկտրական ցնցման:

**2. ԿՈՄՍԼԵԿՏԱՅՆՈՒԹՅՈՒՆ**

- Ներքին բլուկ – 1 հատ
- Արտաքին բլուկ – 1 հատ
- Վահանակ (պանել)– 1 հատ
- Հեռակառավարման վահանակ – 1 հատ
- Հեռակառավարման վահանակի մարտկոցներ – 2 հատ
- Դյուբել – 5 հատ
- Ինքնակաշուն պտուտակ – 5 հատ
- Անկերային հեղույս կեռիկով – 4 հատ
- Կալոք – 4 հատ
- Տեղադրման դիագրամ – 1 հատ
- Օգտագործողի ձեռնարկ – 1 հատ



**3. ՍԱՐՔԻ ԵԿԱՐԱԳՐՈՒԹՅՈՒՆ  
ՄՊԼԻՏ - ՀԱՄԱԿԱՐԳԻ ԿԱՌՈՒՑՎԱԾԸ**

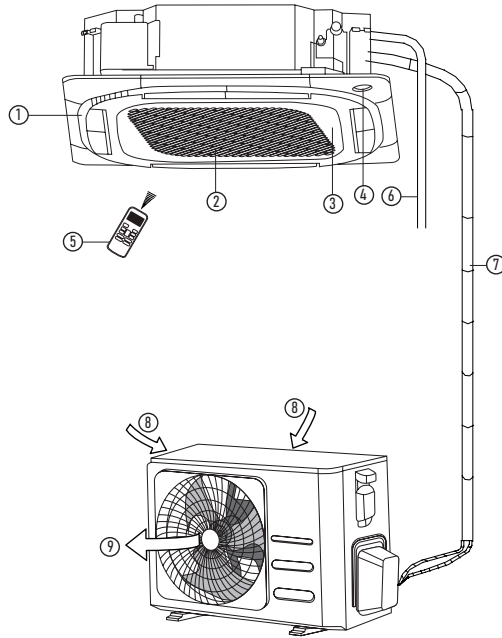

**Ներքին բլոկ**

1. Օդի ելքի խորշ
2. Օդի մուտքի խորշ
3. Դիմային վահանակ
4. Էկրան
5. Հեռակառավարման վահանակ
6. Դրենաժային (ջրահեռացման) փողրակներ
7. Խողովակաշար

**Արտաքին բլոկ**

8. Օդի ելքի խորշ
9. Օդի մուտքի խորշ

**4. ՍԱՐՔԻ ԿԱՌԱՎԱՐՈՒՄ**

**Ձեռքի ՄԻԱՑՄԱՆ ԳՈՐԾԱՌՈՒՅՑ**

Եթե հեռակառավարման վահանակը կորել է կամ մարտկոցները սպառվել են, կարող եք օգտագործել ձեռքի գործարկման կոճակը:

Դա անելու համար սեղմեք կառավարման վահանակի ձեռքի մեկնարկի կոճակը: Պառակտման համակարգը կսկսի աշխատել ավտոմատ ռեժիմում (AUTO): Ձեռքի մեկնարկի կոճակի կրկնակի սեղմումը կհանգեցնի սարքի անջատման:

**ԴԻՄԱՅԻՆ ՎԱՀԱՆԱԿԻ ԿԱՌՈՒՑՎԱԾԸ  
CT-66M12, CT-66M18 ՄՈՂԵԼՆԵՐ**

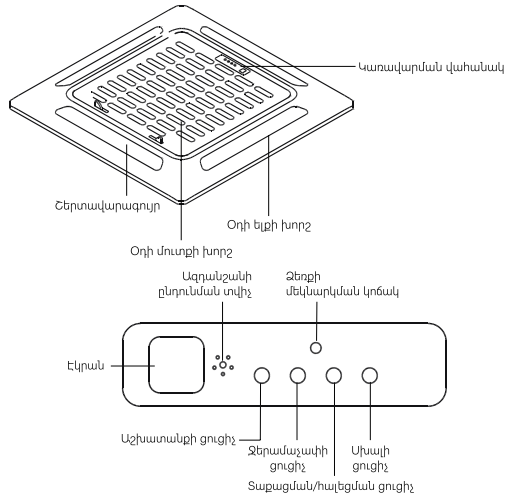

**CT-66M24, CT-66M36, CT-66M48, CT-66M60 ՄՈՂԵԼՆԵՐ**

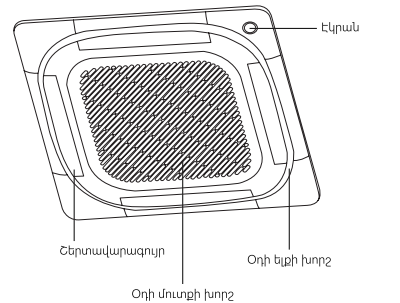

**ՀԵՌԱԿԱՌԱՎԱՐՄԱՆ ՎԱՀԱՆԱԿ**

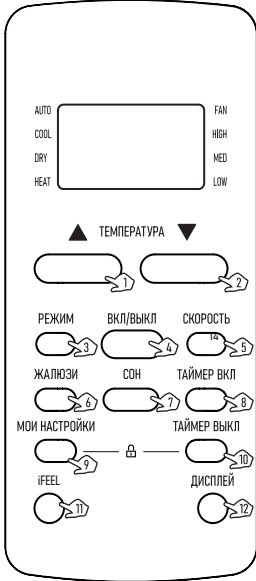

1. Նպատակային ջերմաստիճանի ավելացման կոճակ
2. Նպատակային ջերմաստիճանի նվազեցման կոճակ
3. «РЕЖИМ» կոճակ
4. «ВКЛ/ВЫКЛ» կոճակ
5. «СКОРОСТЬ» կոճակ
6. «ЖАЛЮЗИ» կոճակ
7. «СОН» կոճակ
8. «ТАЙМЕР ВКЛ» կոճակ
9. «МОИ НАСТРОЙКИ» կոճակ
10. «ТАЙМЕР ВЫКЛ» կոճակ
11. iFEEL կոճակ
12. «ДИСПЛЕЙ» կոճակ



Երկու կոճակները միաժամանակ պահեք 5 վայրկյան ստեղնաշարը արգելափակելու համար, 2 վայրկյան՝ ստեղնաշարը արգելաբացելու համար:

**ՀԵՌԱԿԱՌԱՎԱՐՄԱՆ ՎԱՀԱՆԱԿԻ ԿՈՋԱԿՆԵՐԻ ՆՆԱՍԱԿՈՒՄԸ**

**1. ՆԱՍԱԿԱՅԻՆ ԶԵՐՄԱՍՏԻՃԱՆԻ ԱՎԵԼԱՑՄԱՆ ԿՈՋԱԿ**  
 Կոճակի յուրաքանչյուր սեղմում բարձրացնում է Նպատակային ջերմաստիճանի արժեքը 1 °C-ով +17...+30 °C միջակայքում: Թիրախային ջերմաստիճանի սահմանված արժեքը ցուցադրվում է հեռակառավարման վահանակի և Ներքին միավորի առջևի վահանակի և վրա:

**2. ՆԱՍԱԿԱՅԻՆ ԶԵՐՄԱՍՏԻՃԱՆԻ ՆՎԱԶԵՑՄԱՆ ԿՈՋԱԿ**  
 Կոճակի յուրաքանչյուր սեղմում նվազեցնում է Նպատակային ջերմաստիճանի արժեքը 1 °C-ով +17...+30 °C միջակայքում: Թիրախային ջերմաստիճանի սահմանված արժեքը ցուցադրվում է հեռակառավարման վահանակի և Ներքին միավորի առջևի վահանակի Էկրանի վրա:

**3. «РЕЖИМ» («ՌԵՃԻՄ») ԿՈՋԱԿ**  
 Կոճակի յուրաքանչյուր սեղմում փոխում է օդադրակիչի աշխատանքի ռեժիմը հետևյալ հաջորդականությամբ՝ «Ավտոմատ» / «Հովացում» / «Չորանում» / «Զեռուցում» / «Օդափոխում»:

Հեռակառավարման վահանակի Էկրանին ցուցադրվում է համապատասխան ռեժիմի նշումը՝ AUTO («Ավտոմատ»), COOL («Հովացում»), DRY («Չորանում») HEAT («Զեռուցում») FAN («Օդափոխում»):

Ավտոմատ ռեժիմում օդադրակիչը, կախված սենյակի ջերմաստիճանից, ինքնաբերաբար ընտրում է հովացման կամ ջեռուցման ռեժիմը՝ օգտվողի համար ստեղծելով հարմարավետ միջավայր: Նպատակային ջերմաստիճանը ցուցադրված չէ կառավարման վահանակի Էկրանին և չի կարող փոխվել:

Օդափոխման ռեժիմում օդադրակիչը միացնում է միայն Ներքին բլոկի օդափոխիչը: Այս ռեժիմում օդադրակիչը չի ախպանում սենյակի ջերմաստիճանը: Թիրախային ջերմաստիճանը ցուցադրված չէ կառավարման վահանակի Էկրանին և չի կարող փոխվել:

Ուշադրություն! Օդադրակիչը չի մատակարարում թարմ օդ:

**4. «ВКЛ/ВЫКЛ» («ԱՆՋԱՑԵԼ/ՄԻԱՏՆԵԼ») ԿՈՋԱԿ**  
 Կոճակի սեղմումը միացնում է օդադրակիչը, ON ցուցիչը արտահայտվում է հեռակառավարման վահանակի Էկրանին, կոճակը Նորից սեղմելով անջատվում է օդադրակիչը, հեռակառավարման վահանակի Էկրանին արտահայտվում է OFF ցուցիչը: Օդադրակիչի միացման դեպքում շահագործման նախկին կարգավորումները սահմանվում են:

**5. «СКОРОСТЬ» («ԱՐԱԳՈՒԹՅՈՒՆ») ԿՈՋԱԿ**  
 Կոճակի յուրաքանչյուր սեղմում փոխում է Ներքին բլոկի օդափոխիչի պտտման արագությունը (արտաստեղծող օդի արագությունը)՝ հետևյալ կերպ՝ «ավտոմատ» / «ցածր» / «միջին» / «բարձր»:

Հեռակառավարման վահանակի Էկրանը ցույց է տալիս օդափոխիչի արագությանը համապատասխանող նշումը՝ AUTO («Ավտոմատ»), LOW («Ցածր»), MID («Միջին»), HIGH («Բարձր»): Ավտոմատ նշված օդափոխիչի արագությունը կախված է սահմանված նպատակային ջերմաստիճանի և շրջակա միջավայրի ջերմաստիճանի տարբերությունից: Օդափոխման ռեժիմում օդափոխիչի արագության ավտոմատ ռեժիմը հասանելի չէ:

**6. «ЖАЛЮЗИ» («ՇԵՐՏԱՎԱՐԱԳՈՒՅՐ») ԿՈՋԱԿ**  
 Կոճակի սեղմումը ակտիվացնում է օդի ելքի ուղղությունը դեպի ուղղահայաց փոխող Ներքին բլոկի հորիզոնական շերտավարագույրի ճոճը: Սպասեք, մինչև շերտավարագույրը հասնի ցանկալի դիրքի և Նորից սեղմել կոճակը, որպեսզի դադարեցնեք ճոճվելը: Շերտավարագույրի վրա կոնդենսատի առաջացում թույլ չտալու համար թույլ ակտիվացնում է չորացման ռեժիմներում օդի հոսքը երկար ժամանակ իջնի Ներքև: Շերտավարագույրը չվնասելու համար ձեռքով մի կարգավորեք նրա դիրքը:

**7. «СОН» («ՔՈՒՆ») ԿՈՋԱԿ**  
 Կոճակի սեղմումը միացնում է աշխատանքի գիշերային ռեժիմը, հեռակառավարման վահանակի վրա արտահայտվում է ցուցիչը Պիկ Ներքին բլոկի դիմային վահանակի Էկրանին անջատվում է: Այս ռեժիմում Ներքին բլոկի օդափոխիչը պտտվում է ցածր արագության տակ:

**8. «ТАЙМЕР ВКЛ» («ԺԱՄԱՆԱԿԱՉՓ ՄԻԱՏՆԵԼ») ԿՈՋԱԿ**  
 Անջատված հեռակառավարման վահանակի դեպքում «ТАЙ-МЕР ВКЛ» կոճակը սեղմելով մեկնարկում է օդադրակիչի միացման ժամաչափը, Էկրանին ցուցադրվում է ցուցիչը Ը և ժամաչափի ժամանակը: Ժամանակի սահմանման միջակայքը 0.5 ժամից (30 րոպե) մինչև 24 ժամ է: Սեղմել ▲▼ կոճակները ժամանակաչափի վրա օդադրակիչի համար ցանկալի ժամանակը սահմանելու համար: Այս կոճակների յուրաքանչյուր սեղմումը կավելացնի կամ կնվազեցնի ժամանակը 0.5 ժամով (30 րոպե): Երբ ժամաչափը հասնում է 10 ժամի, այս կոճակների յուրաքանչյուր սեղմումը կավելացնի կամ կնվազեցնի ժամանակը 1 ժամով: Օդադրակիչի միացման ժամանակաչափի ակտիվացնելու համար կրկին

սեղմեք «ТАЙМЕР ВКЛ» կոճակը: Հեռակառավարման վահանակի էկրանը կցուցադրի օդորակիչի աշխատանքի կարգավորումները ժամանակաչափի կողմից այն միացնելուց հետո: Անհրաժեշտության դեպքում կարող եք դրանք փոխել: Սահմանված ժամանակից հետո օդաորակիչը ինքնաբերաբար կմիանա սահմանված կարգավորումներով:

**9. «МОИ НАСТРОЙКИ» («ԻՄ ՊԱՐԱՄԵՏՐԵՐ») ԿՈՃԱԿ**  
Օդաորակիչի գործարկման ընթացքում կոճակի սեղմումը սահմանում է օգտագործողի նախապես սահմանած կարգավորումները: Կոճակը նորից սեղմել վերադարձնում է այն կարգավորումները, որոնք սահմանվել էին մինչ այս ռեժիմի ակտիվացումը:

Աշխատանքի անհատական պարամետրեր սահմանելու համար դուք պետք է պարամետրի պահանջվող արժեքները սահմանելուց հետո սեղմեք և պահեք «МОИ НАСТРОЙКИ» կոճակը ավելի քան 3 վայրկյան:

**10. «ТАЙМЕР ВЫКЛ» («ԺԱՄԱՆԱԿԱԶԱՓ ԱՆՋԱՏԵԼ») ԿՈՃԱԿ**

Միացված հեռակառավարման վահանակի դեպքում «ТАЙМЕР ВКЛ» կոճակը սեղմելով մեկնարկում է օդաորակիչի անջատման ժամանակը, Էկրանը ցույց է տալիս ցուցիչը Գ եվ ժամաչափի ժամանակը: Ժամանակի սահմանման միջակայքը 0.5 ժամից (30 րոպե) մինչև 24 ժամ է: Սեղմեք ▲ / ▼ Կոճակները ժամանակաչափի վրա օդաորակիչի համար ցանկալի ժամանակը սահմանելու համար: Այս կոճակների յուրաքանչյուր սեղմումը կավելացնի կամ կնվազեցնի ժամանակը 0.5 ժամով (30 րոպե): Երբ ժամաչափը հասնում է 10 ժամի, այս կոճակների յուրաքանչյուր սեղմումը կավելացնի կամ կնվազեցնի ժամանակը 1 ժամով: Օդաորակիչի անջատիչ ժամաչափը ակտիվացնելու համար կրկին սեղմեք «ТАЙМЕР ВЫКЛ» կոճակը: Սահմանված ժամանակից հետո օդաորակիչը ինքնաբերաբար կանջատվի:

**11. iFEEL ԿՈՃԱԿ**

Կոճակի սեղմումը ակտիվացնում է օդաորակիչի հզորության կարգավորման ռեժիմը՝ հիմնված հեռակառավարման վահանակում տեղադրված ջերմաստիճանի տվյալի վրա: Կառավարման վահանակի ցուցադրումը ցույց է տալիս սենյակի օդի ջերմաստիճանի արժեքը կառավարման վահանակի ցուցիչի հետ միասին ԶԻ երբ անջատում եք օդորակիչը կամ նորից սեղմում կոճակը, ռեժիմն անջատվում է:

**12. «ДИСПЛЕЙ» («ԷԿՐԱՆ») ԿՈՃԱԿ**

Կոճակի սեղմումը անջատում է ներքին բլոկի դիմային վահանակի էկրանի լուսարձակը, կոճակը նորից սեղմելը միացնում է ներքին բլոկի դիմային վահանակի լուսարձակը:

**ԿԱՌԱՎԱՐՄԱՆ ՎԱՀԱՆԱԿԻ ԷԿՐԱՆ**

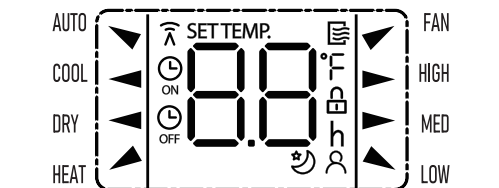

AUTO – ավտոմատ ռեժիմի աշխատանքի ցուցիչ  
COOL – հովացման ռեժիմի աշխատանքի ցուցիչ  
DRY – չորացման ռեժիմի աշխատանքի ցուցիչ  
HEAT – ջեռուցման ռեժիմի աշխատանքի ցուցիչ  
ԱՐԱԳՈՒԹՅՈՒՆ (FAN, HIGH, MED, LOW) – օդափոխիչի պատման արագության ցուցիչներ

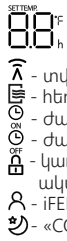

– նպատակային ջերմաստիճանի կամ ժամանակաչափի սահմանված ժամանակի ցուցիչ:

- ▲ – տվյալների փոխանցման ցուցիչ:
- ☀ – հեռակառավարման վահանակի աշխատանքի ցուցիչ
- ☾ – ժամանակաչափի միացման ցուցիչ:
- ☁ – ժամանակաչափի ամառաման ցուցիչ:
- ԲՔ – կառավարման վահանակի կոճակների արգելափակման ակտիվացման ցուցիչ:
- ԶԻ – iFEEL ռեժիմի աշխատանքի ցուցիչ:
- Ծ – «COH» («ՔՆԵԼ») ռեժիմի աշխատանքի ցուցիչ:

**ՄԱՐՏԿՈՑՆԵՐԻ ՏԵՂԱԴՐՈՒՄԸ ԵՎ ՓՈՒՍԱՐԻՆՈՒՄԸ**

Հեռակառավարման վահանակը գործարկելու համար օգտագործվում են երկու AAA մարտկոցներ: Բացեք մարտկոցի խցիկի կափարիչը և տեղադրեք մարտկոցները՝ ըստ խցիկի պատին նշված «+» և «-» խորհրդանիշները: Մարտկոցները փոխելու համար հետևեք նույն ընթացակարգին:

**Նշում**

1. Մարտկոցները փոխելիս մի օգտագործեք ինչ կամ այլ տեսակի մարտկոցներ: Դա կարող է հանգեցնել հեռակառավարման վահանակի անսարքությանը:
2. Եթե 1 ամիսից ավելի չեք օգտագործում հեռակառավարման վահանակը, ապա հանեք մարտկոցները, քանի որ դրանց կարող են արտահոսել և վնասել հեռակառավարման վահանակը:
3. Սարքի ամենօրյա օգտագործման դեպքում մարտկոցի ծառայության ժամկետը մոտ 6 ամիս է:
4. Փոխեք մարտկոցները, եթե հեռակառավարման հրամանների ծայնային հաստատում չկա կամ ազդանշանի փոխանցման պատկերակը անհետացել է:

**5. ՍԱՐՔԻ ՏԵՆԵԿՎԱԿԱՆ ՄՊԱՍԱՐԿՈՒՄԸ ԵՎ ԽՆԱՄՔԸ**

**ՌԵՇԱԴՐՈՒԹՅՈՒՆ:** Տեխնիկական սպասարկումից առաջ անջատեք սարքը էլեկտրական ցանցից:

**ՆԵՐՔԻՆ ԲԼՈԿԻ ԴԻՄԱՅՈՒՆ ՎԱՀԱՆԱԿԻ ԽՆԱՄՔԸ**  
Սարքի մանրակրկիտ խնամքը և ժամանակին մաքրումը երկարացնում են դրա ծառայության ժամկետը և խնայում էլեկտրաէներգիան:

- Մաքրելիս ու շաղթություն դարձրեք հետևյալ խորհուրդներին.
- սարքը սրբելիս կանգնեք կայուն մակերևույթի վրա, այսպես ընկնելու դեպքում կարող եք վնասել սարքը կամ վնասել ինքներդ ձեզ,
- դիմային վահանակը հանելիս վնասվածք չստանալու համար մի դիպեք կորպուսի մետաղական մասերին,
- սարքի դիմային վահանակը և հեռակառավարման վահանակը մաքրելիս օգտագործեք խոնավ կտոր, եթե հնարավոր չէ մաքրել կեղտը չոր կտորով:

**Նշում**

1. Մի լվացրեք սարքը և հեռակառավարման վահանակը ջրով:
2. Մաքրելիս մի օգտագործեք ալկոհոլ, բենզին, յուղ կամ լաք:
3. Ուժեղ ճնշում մի գործադրեք դիմային վահանակի մակերեսի վրա. այն կարող է ընկնել:
4. Մաքրելիս մի օգտագործեք կոշտ մաքրող միջոցներ կամ մետաղյա սպունգեր, քանի որ դա կարող է վնասել սարքի մակերեսը:
5. Ջրի ջերմաստիճանը չպետք է գերազանցի 45 °C: Դա կարող է հանգեցնել պլաստիկ մակերեսի դեֆորմացիային կամ գուևաթափմանը:

**ՕՐԻ ՖԻԼՏՐԻ ՄԱՔՐՈՒՄԸ**

1. Բարձրացրեք դիմային վահանակը մինչև վերջ, ապա բարձրացրեք օդի ֆիլտրի դուրս ցցված մասը և հանեք այն:
2. Մաքրեք ֆիլտրը փոշեկուլով կամ լվացրեք ջրով: Եթե ֆիլտրը շատ կեղտոտ է, լվացրեք այն տաք ջրով և մեղմ լվացող միջոցներով: Մանրակրկիտ չորացրեք ֆիլտրը ստվերոտ տեղում:
3. Փոխեք ֆիլտրը և փակեք դիմային վահանակը:

**ՏԵԽՆԻԿԱԿԱՆ ՍՊԱՍԱՐԿՈՒՄ**

**Սեզոնի ավարտին**

- Անհրաժեշտ է կատարել հետևյալ գործողությունները՝
- երկար ժամանակով միացրեք սպլիտ համակարգը «ՕՐԱՓՈՒՍՈՒԹՅՈՒՆ» ռեժիմում,
  - հետո անջատեք սարքը էլեկտրական ցանցից,
  - մաքրեք օդի ֆիլտրը,
  - մաքրեք ներքին և արտաքին բլուկերը չոր, փափուկ անձեռոցիկով,
  - հանեք մարտկոցները հեռակառավարման վահանակից:

**Սեզոնի սկզբում**

- Անհրաժեշտ է կատարել հետևյալ գործողությունները՝
- համոզվեք, որ ներքին և արտաքին բլուկերի օդի ընդունման ու արտանետման տեղերը արգելափակված չեն,
  - համոզվեք, որ արտաքին բլուկը ժանգոտված և քայքայված չէ,
  - համոզվեք, որ օդի ֆիլտրը մաքրված է,
  - միացրեք սարքը էլեկտրական ցանցին,
  - տեղադրեք մարտկոցները հեռակառավարման վահանակի մեջ:

**6. ՀՆԱՐԱՎՈՐ ԱՆՍԱՐՔՈՒԹՅՈՒՆՆԵՐԸ ԵՎ ԴՐԱՆՑ ԼՈՒՑՄԱՆ ԵՐԱՆԱԿՆԵՐԸ**

1	Սպլիտ համակարգը չի միանում	<ul style="list-style-type: none"> <li>- խրոցը ամուր միացված չէ էլեկտրական վարդակին</li> <li>- հեռակառավարման վահանակի մարտկոցները լիցքաթափված են</li> <li>- միացել է պաշտպանական համակարգը</li> <li>- էլեկտրացանցի մեջ բավարար լարում չկա</li> </ul>
2	Օդը չի սառում կամ չի տաքանում	<ul style="list-style-type: none"> <li>- օդի ընդունման և արտանետման տեղերը արգելափակված են</li> <li>- ջերմաստիճանը սխալ է կարգավորված</li> <li>- օդի ֆիլտրը կեղտոտված է</li> </ul>
3	Սպլիտ համակարգի կառավարման խափանումներ	Եթե շատ խափանումներ կան (չափազանց մեծ ստատիկ էլեկտրականություն, էլեկտրամատակարարման անջատումներ), սարքը կարող է աշխատել ընդհատումներով: Այս դեպքում անջատեք օդորակիչ համակարգը էլեկտրական ցանցից և 2-3 վայրկյան անց կրկին միացրեք այն

4	Միանգամից չի միանում	Աշխատանքի ընթացքում ռեժիմի փոփոխությունը կգործի 3 րոպե անց
5	Տհան հոտ	Սպլիտ համակարգը աշխատանքի ընթացքում կարող է կլանել տհան հոտերը (օրինակ՝ կահույքի, ծխախոտի), որոնք արտազատվում են օդը փչելիս
6	Հոսող ջրի աղմուկ	<ul style="list-style-type: none"> <li>- պայմանավորված է օդորակիչի համակարգում սառնագեղձի շրջանառությամբ և անսարքություն չէ</li> <li>- ջեռուցման ընթացքում հալեցման ձայն է</li> </ul>
7	Ճաքճքոցի ձայն	Ձայնը կարող է առաջանալ ջերմաստիճանի փոփոխության արդյունքում դիմային վահանակի ընդլայնումից կամ կծկումից
8	Ելքի անցքից խոնավություն է տարածվում	Խոնավությունը առաջանում է, եթե սենյակի օդը շատ է սառում սառեցման կամ չորացման ռեժիմում սառը օդի արտանետման հետևանքով
9	«ՋԵՌՈՒՑՈՒՄ» ռեժիմը գործարկելիս օդը միանգամից դուրս չի գալիս	Սպլիտ համակարգը պատրաստ չէ բավարար քանակությամբ տաք օդ ապահովել: Խնդրում ենք սպասել 2-5 րոպե
10	Ջեռուցման ռեժիմում օդի հոսքը կանգ է առնում 5-10 րոպե	Սարքն ինքնաբերաբար հաչում է, արտաքին մակերեսի գոլորշիներ են հայտնվում: Հաչելուց հետո օդորակիչ համակարգը կշարունակի ինքնաբերաբար աշխատել
11	Հեռակառավարման համակարգը սխալ է աշխատում	<ul style="list-style-type: none"> <li>- ազդանշանի ընդունիչի և հեռակառավարման վահանակի միջև խոչընդոտներ կան</li> <li>- մարտկոցները լիցքաթափված են</li> </ul>

**ԱՂՈՒՄԱԿ ՄԵՂՔՎ ԿՈՐԵՐԸ ԷՋՈՒՄ 43!**

## 7. ՏԵԽՆԻԿԱԿԱՆ ԲՆՈՒԹԱԳԻՐԸ

Ցուցանիշ	Չափմ. միավ.	Ռեժիմ/ Բլոկ	CT-66M12	CT-66M18	CT-66M24	CT-66M36	CT-66M48	CT-66M60
Արտադրողականություն	Վտ/ժ	Հովացում Ջեռուցում	3700 3990	5300 5600	7200 7700	10700 11800	14100 15000	16500 17000
Էներգատեխնիկություն	EER COP	Հովացում Ջեռուցում	3.21 3.61	3.15 3.5	3.17 3.5	3.14 3.5	3.2 3.55	3.1 3.41
Անվանական Էներգիայի ծախս	Վտ/ժ	Հովացում Ջեռուցում	1150 1100	1680 1600	2300 2200	3400 3370	4400 4225	5322 4985
Անվանական սպառման հոսանք	Ա	Հովացում Ջեռուցում	4.8 5.1	7.9 7.0	11.0 9.0	5.7 5.5	8.9 8.0	10.5 10.1
Էլեկտրամատակարարման կարողմը	Վ/Հց/Ֆ		220-240/50/1			380-415/50/3		
Աղմուկի մակարդակ	դԲ	Ներքին Արտաքին	37/33/29 49	44/42/32 49	42/38/35 49	48/46/43 55	49/47/44 57	49/47/44 60
Օդի ծախս	մ³/ժ	Ներքին Արտաքին	750/630/540/400 2500	800/570/470/400 2500	1300/1000/870/820 3650	1731/1494/1297 3800	1990/1566/1305 6000	1960/1560/1350 6500
Կոմպրեսոր			TOSHIBA/GMCC			PANASONIC		
Սառնագեղնձ			R410A					
Սառեցնող իրավացիոչ կրթ. լիցքավորում (ր)			850	1300	2000	2850	3300	3300
Չափսեր	մմ (ԼxԼxԲ)	Ներքին Արտաքին	570x570x260 (միավոր) 647x647x50 (վահանակ) 805x554x330	570x570x260 (միավոր) 647x647x50 (վահանակ) 805x554x330	830x830x205 (միավոր) 950x950x55 (վահանակ) 890x673x342	840x840x245 (միավոր) 950x950x55 (վահանակ) 946x810x410	840x840x245 (միավոր) 950x950x55 (վահանակ) 900x1170x350	840x840x287 (միավոր) 950x950x55 (վահանակ) 900x1170x350
Քաշ	կգ	Ներքին Արտաքին	15 (միավոր) 2.5 (վահանակ) 31	16.4 (միավոր) 2.5 (վահանակ) 37.8	22.2 (միավոր) 5 (վահանակ) 52.9	24.9 (միավոր) 5 (վահանակ) 74.4	27 (միավոր) 5 (վահանակ) 98.6	29 (միավոր) 5 (վահանակ) 99.7
Էներգատեխնիկության դաս			A		B			
Աշխատանքային շրջանակը՝ սառեցում/տաքացում			18~-49/-7~-24					-15~-49/-7~-24

## 8. ՇՐՋԱԿԱ ՄԻՋԱԿԱՅՐԻ ԴԱՇԵՄԱՆՈՒԹՅՈՒՆԸ, ՍԱՐՔԻ ՀԱՆՁՆՈՒՄՆ ԿԵՐԱՄԱՏԱԿԱՆ

Սարքի ծառայության ժամկետը լրանալուց հետո այն կարելի է առանձնացնել սովորական կենցաղային թափոններից և հանձնել Էլեկտրական սարքերի ընդունման հատուկ կետ վերանշակելու համար:

## 9. ՍԵՐՏԻՖԻԿԱՑՄԱՆ ՄԱՍԻՆ ՏԵՂԵԿՈՒԹՅՈՒՆ, ԵՐԱՇԽԻՔԱՅԻՆ ԴԱՐՏԱԿԱՆՈՒԹՅՈՒՆՆԵՐ

Այս ապրանքի ծառայության ժամկետը 10 տարի է՝ սկսած այն վերջնական սպառողին վաճառելու ամսաթվից, եթե ապրանքը օգտագործվում է սույն ձեռնարկում նշված ցուցումներին և գործող տեխնիկական չափանիշներին խիստ համապատասխան: Ծառայության ժամկետի ավարտից հետո դիմեք ձեր մոտակա սպասարկման կենտրոն՝ սարքի հետագա շահագործման վերաբերյալ առաջարկու-թյուններ ստանալու համար: Ապրանքի արտադրության ամսաթիվը նշվում է սերիայի համարում (2 և 3 նիշերը՝ տարի, 4 և 5 նիշերը՝ արտադրության ամիս): Երաշխիքային և հետ-երաշխիքային սպասարկումն իրականացնում է Կրասնոդարի «Լարինա-Սերվիս» ՍՊԸ ընդհանուր սպասարկման կենտրոնը: Հեռախոս՝ +7 (861) 991-05-42: Հայաստանի Հանրապետությունում գևորդներից հայացադիմումներ ընդունելու իրավասություն ունեցող և ապրանքների վերանորոգում ու սպասարկումը

կատարող կազմակերպության հասցեն և այլ տվյալները նշված են <https://centek-air.ru/servis> կայքում:

Ապրանքը ունի համապատասխանության սերտիֆիկատ՝ № EAՅС RU С-CN.ВЕ02.В.03454/21, 20.02.2021 թ.:



## 10. ԱՐՏԱԳՐՈՂԻ ԵՎ ՆԵՐՄՈՒԾՈՂԻ ՄԱՍԻՆ ՏԵՂԵԿՈՒԹՅՈՒՆ

Ներմուծող՝ ՕՕՕ Լարինա-Էլեկտրոնիքս: Հասցե՝ Ռուսաստան, 350080, գ. Կրասնոդար, ուլ. Դեմուա, 14: Հեռախոս՝ +7 (861) 2-600-900:

## ՀԱՐԳԵԼԻ ՄՊԱՌՈՂ

Բոլոր սարքերի համար երաշխիքային ժամկետը 36 ամիս է՝ սկսած վերջնական սպառողին վաճառելու ամսաթվից: Տվյալ երաշխիքային կտրուկով արտադրողը հաստատում է այս սարքի սպասուհանությունը և պարտավորվում է անվճար հիմունքով վերացնել արտադրողի մեղքով առաջացած բոլոր անսարքությունները:

## **ԵՐԱՇԽԻՋՆԻ ՍՊԱՍԱՐԿՄԱՆ ԴԱՅՄԱՆՆԵՐԸ**

1. Երաշխիքը գործում է գրանցման հետևյալ պայմանները կատարելու դեպքում՝

- հարկավոր է ճիշտ և պարզ կերպով լրացնել արտադրողի բնօրինակ երաշխիքային կտրոնը՝ Նշելով մոդելի անվանումը, սերիայի համարը, վաճառքի ամսաթիվը, ավելացնելով վաճառող ընկերության կնիքը և վաճառող ընկերության ներկայացուցչի ստորագրությունը երաշխիքային կտրոնի վրա, կնիքներ յուրաքանչյուր կտրվող կտրոնի վրա, գևորդի ստորագրությունը:

Արտադրողը իրավասու է մերժել երաշխիքային սպասարկումը վերը նշված փաստաթղթերը չներկայացնելու դեպքում, կամ եթե դրանցում նշված տեղեկությունը թերի, անհասկանալի կամ հակասական է:

2. Երաշխիքը գործում է օգտագործման հետևյալ պայմանները կատարելու դեպքում՝

- պետք է սարքը օգտագործել ձեռնարկում նշված ցուցումներին խիստ համապատասխան,  
- հարկավոր է հետևել անվտանգության կանոններին ու պահանջներին:

3. Երաշխիքը չի ներառում սարքի պարբերական սպասարկում, մաքրում, տեղադրում, կարգաբերում սեփականատիրոջ տանը:

4. Երաշխիքը չի տարածվում հետևյալ դեպքերի վրա՝

- մեխանիկական վնասվածքներ,
- սարքի բնականոն մաշում ժամանակի ընթացքում,
- օգտագործման պայմանների չպահպանում կամ սխալ գործողություններ սեփականատիրոջ կողմից,
- սխալ տեղադրում, բեռնափոխադրում,
- բնական աղետներ (կածակ, հրդեհ, ջրհեղեղ և այլն), ինչպես նաև վաճառողից և արտադրողից չկախված այլ պատճառներ,
- կողմնակի առարկաների, հեղուկների, միջատների ընկնելը սարքի մեջ,
- վերանորոգում կամ կառուցվածքային փոփոխություններ չլիազորված անձանց կողմից,
- սարքի օգտագործումը պրոֆեսիոնալ նպատակներով (ծանրաբեռնվածությունը գերազանցում է կենցաղային օգտագործման մակարդակը), սարքի միացումը էլեկտրամատակարարման հեռահաղորդակցական և կաբելային ցանցերին, որոնք չեն համապատասխանում պետական տեխնիկական չափանիշներին,
- ապրանքի հետևյալ պարագաների փչացում, եթե դրանց փոխարինումը նախատեսված է կառուցվածքով և կապված չէ ապրանքի ապահովագրման հետ՝

ա) հեռակառավարման վահանակներ, կուտակիչ մարտկոցներ, էլեկտրասնուցման տարրեր (մարտկոցներ), էլեկտրասնուցման արտաքին բլոկներ և լիցքավորիչներ,  
բ) սպառվող կյութեր և պարագաներ (փաթեթ, պատյաններ, գոտիներ, պայուսակներ, ցանցեր, դասակներ, շշեր, ափսեներ, տակդիրներ, վանդակներ, շամփուրներ, փողրակներ, խողովակներ, խոզանակներ, կցորդներ, փոշեհավաք պարկեր, ֆիլտրեր, հոտի կլանիչներ),  
- մարտկոցներով աշխատող սարքերի դեպքում՝ աշխատանք ոչ համապատասխան կամ սպառված մարտկոցների հետ,  
- կուտակիչ մարտկոցներով աշխատող սարքերի դեպքում՝ կուտակիչ մարտկոցներ լիցքավորելու կանոնների խախտումների պատճառով առաջացած վնասներ:

5. Այս երաշխիքը տրվում է արտադրողի կողմից ի հավելումս սպառողի՝ գործող օրենսդրությամբ սահմանված իրավունքների և որևէ կերպ չի սահմանափակում դրանք:

6. Արտադրողը պատասխանատվություն չի կրում մարդկանց, ընտանի կենդանիներին, սպառողի կամ երրորդ անձանց գույքին TM CENTEK-ի ապրանքի կողմից ուղղակիորեն կամ անուղղակիորեն հասցված որևէ վնասի համար, եթե դա տեղի է ունեցել ապրանքի օգտագործման և տեղադրման կանոններն ու պայմանները չպահպանելու, սպառողի կամ երրորդ անձանց դիտավորյալ կամ անզգույշ

գործողությունների (անգործության), ֆորսմաժորային հանգամանքների արդյունքում:

7. Սպասարկման կենտրոնն ապրանքը ընդունում է միայն մաքուր վիճակում (սարքի վրա չպետք է լինեն սև կեղևներ, փոշի և այլ կեղևներ):

**Արտադրողը իրավասու է փոխել սարքի դիզայնը և բնութագիրը առանց նախնական ծանուցման:**

Сообщения об ошибках (внутренний блок):

1. Светодиоды «Работа», «Таймер», «Разморозка» или «Предупреждение» могут загораться или мигать.
2. Отображается код ошибки.
3. Либо то и другое вместе.

Данные коды ошибок описаны в следующих таблицах:

LED «Работа»	LED «Таймер»	Индикатор	Информация об ошибке
1 раз	ВЫКЛ	EH 00	Ошибка EEPROM
4 раза	ВЫКЛ	EH 03	Ошибка вентилятора внутреннего блока
6 раз	ВЫКЛ	EH 60	Обрыв или КЗ датчика температуры воздуха T1 внутр. блока
6 раз	ВЫКЛ	EH 61	Обрыв или КЗ датчика температуры испарителя T2 внутр. блока
8 раз	ВЫКЛ	EL 0C	Утечка хладагента
13 раз	ВЫКЛ	EH 0E	Переполнение дренажной ванны
5 раз	ВЫКЛ	ES 52	Обрыв или КЗ датчика температуры конденсатора T3 нар. блока
9 раз	ВЫКЛ	EH 0b	Ошибка связи между блоками

СООБЩЕНИЯ ОБ ОШИБКАХ (НАРУЖНЫЕ БЛОКИ МОДЕЛЕЙ СТ-66М36, СТ-66М48, СТ-66М60)

LED 1	LED 2	LED 3	Информация об ошибке
Мигает	ВЫКЛ	ВЫКЛ	Ошибка фазировки
Мигает	ВЫКЛ	ВЫКЛ	Обрыв фазы (А,В)
ВЫКЛ	ВЫКЛ	ВЫКЛ	Обрыв фазы (С)
Мигает	Мигает	ВЫКЛ	Защита по низкому давлению
ВЫКЛ	ВЫКЛ	Мигает	Защита от перегрузки по току
Мигает	ВЫКЛ	Мигает	Ошибка связи между блоками
ВЫКЛ	Мигает	Мигает	Обрыв или КЗ датчика температуры конденсатора T3 наружного блока
ВЫКЛ	Мигает	ВЫКЛ	Обрыв или КЗ датчика T4 защиты от высокого давления или высокой температуры на выходе компрессора
Мигает	Мигает	Мигает	Защита от перегрева компрессора



Қате туралы хабарламалар (ішкі блок)

1. «Жұмыс», «Таймер», «Жібіту» немесе «Ескерту» жарық диодтары жануы немесе жыпылықтауы мүмкін;
2. Қатенің коды көрсетіледі.
3. Немесе екеуі бірге көрсетіледі.

Бұл қате кодтары келесі кестелерде сипатталған:

LED «Жұмыс»	LED «Таймер»	Индикатор	Қате туралы ақпарат
1 рет	ӨШІРУЛІ	EH 00	EEPROM қатесі
4 рет	ӨШІРУЛІ	EH 03	Ішкі блок желдеткішінің қатесі
6 рет	ӨШІРУЛІ	EH 60	Ішкі блоктың T1 ауа температурасы хабаршысының үзілуі немесе қысқа тұйықталуы
6 рет	ӨШІРУЛІ	EH 61	Ішкі блоктың T2 буландырғыш температурасы хабаршысының үзілуі немесе қысқа тұйықталуы
8 рет	ӨШІРУЛІ	EL 0C	Салқындатқыш агенттің ағып кетуі
13 рет	ӨШІРУЛІ	EH 0E	Дренаж ваннасының толып кетуі
5 рет	ӨШІРУЛІ	ES 52	Сыртқы блоктың T3 конденсатор температурасы хабаршысының үзілуі немесе қысқа тұйықталуы
9 рет	ӨШІРУЛІ	EH 0b	Блоктар арасындағы байланыс қатесі

ҚАТЕ ТУРАЛЫ ХАБАРЛАМАЛАР (СТ-66М36, СТ-66М48, СТ-66М60)

LED1	LED2	LED3	Қате туралы ақпарат
Жыпылықтайды	ӨШІРУЛІ	ӨШІРУЛІ	Фазалау қатесі
Жыпылықтайды	ӨШІРУЛІ	ӨШІРУЛІ	Фазаның үзілуі (АВ)
ӨШІРУЛІ	ӨШІРУЛІ	ӨШІРУЛІ	Фазаның үзілуі (С)
Жыпылықтайды	Жыпылықтайды	ӨШІРУЛІ	Төмен қысым бойынша қорғау
ӨШІРУЛІ	ӨШІРУЛІ	Жыпылықтайды	Артық ток жүктемесінен қорғау
Жыпылықтайды	ӨШІРУЛІ	Жыпылықтайды	Блоктар арасындағы байланыс қатесі
ӨШІРУЛІ	Жыпылықтайды	Жыпылықтайды	Сыртқы блоктың T3 конденсатор температурасы хабаршысының үзілуі немесе қысқа тұйықталуы
ӨШІРУЛІ	Жыпылықтайды	ӨШІРУЛІ	Компрессордың шықпасындағы T4 жоғары қысымнан немесе жоғары температурадан қорғау хабаршысының үзілуі немесе қысқа тұйықталуы
Жыпылықтайды	Жыпылықтайды	Жыпылықтайды	Компрессорды қызып кетуден қорғау

Каталар жөнүндө билдирүүлөр (ички блок):

1. «Иштөө», «Таймер», «Эритүү» же «Эскертүү» жарык диоддору күйүп же жарк этиши мүмкүн.

2. Катанын коду көрсөтүлөт.

3. Же экөө тең.

Берилген ката коддору төмөнкү таблицаларда сүрөттөлгөн:

LED «Иштөө»	LED «Таймер»	Индикатор	Ката жөнүндө билдирүү
1 жолу	ӨЧҮК	EH 00	EEPROM катасы
4 жолу	ӨЧҮК	EH 03	Ички блоктун желдеткичинин катасы
6 жолу	ӨЧҮК	EH 60	Ички блоктун абанын температуранын сенсорунун кыска туташуусу же үзүлүүсү
6 жолу	ӨЧҮК	EH 61	Ички блоктогу бууландыруучу температурасынын сенсорунун кыска туташуусу же үзүлүүсү
8 жолу	ӨЧҮК	EL 0C	Муздатуучу заттын агып кетүүсү
13 жолу	ӨЧҮК	EH 0E	Дренаждык ваннанын ашыкча толуп кетүүсү
5 жолу	ӨЧҮК	ES 52	Тышкы Т3 блоктун конденсатордун температурасынын сенсорунун кыска туташуусу же үзүлүүсү
9 жолу	ӨЧҮК	EH 0b	Блоктордун арасындагы байланыш катасы

КАТАЛАР ЖӨНҮНДӨ БИЛДИРҮҮЛӨР (СТ-66М36, СТ-66М48, СТ-66М60)

LED 1	LED 2	LED 3	Ката жөнүндө билдирүү
Жаркылдап жатат	ВЫКЛ	ВЫКЛ	Даража катасы
Жаркылдап жатат	ВЫКЛ	ВЫКЛ	(А,В) даражанын үзүлүп кетүүсү
ВЫКЛ	ВЫКЛ	ВЫКЛ	(С) даражанын үзүлүп кетүүсү
Жаркылдап жатат	Жаркылдап жатат	ВЫКЛ	Төмөн басымдан коргоо
ВЫКЛ	ВЫКЛ	Жаркылдап жатат	Ашыкча токтон коргоо
Жаркылдап жатат	ВЫКЛ	Жаркылдап жатат	Блоктордун арасындагы байланыш катасы
ВЫКЛ	Жаркылдап жатат	Жаркылдап жатат	Тышкы Т3 блоктун конденсатордун температурасын сенсорунун кыска туташуусу же үзүлүп кетиши
ВЫКЛ	Жаркылдап жатат	ВЫКЛ	Компрессордун киришинде төмөн басымдан же жогорку температурадан Т4 коргоо сенсорунун кыска туташуусу же үзүлүп кетиши
Жаркылдап жатат	Жаркылдап жатат	Жаркылдап жатат	Компрессордун ысып кетүүсүнөн коргоо

Повідомлення про помилки (внутрішній блок)

1. Світлодіоди «Робота», «Таймер», «Розморожування» або «попередження» можуть загорятися або мигати.

2. Відображається код помилки.

3. Або те й інше разом.

Дані коди помилок описані в наступних таблицях:

LED «робота»	LED «таймер»	Індикатор	Інформація про помилку
1 раз	ВИКЛ	EH 00	Помилка EEPROM
4 рази	ВИКЛ	EH 03	Помилка вентилятора внутрішнього блока
6 разів	ВИКЛ	EH 60	Обрив або КЗ датчика температури повітря T1 внутр.блока
6 разів	ВИКЛ	EH 61	Обрив або КЗ датчика температури повітря T1 внутр.блока
8 разів	ВИКЛ	EL 0C	Витік холодоагенту
13 разів	ВИКЛ	EH 0E	Переповнення дренажної ванни
5 разів	ВИКЛ	EC 52	Обрив або КЗ датчика температури конденсатора T3 зовн. блока
9 разів	ВИКЛ	EH 0b	Помилка зв'язку між блоками

ПОВІДОМЛЕННЯ ПРО ПОМИЛКИ (СТ-66М36, СТ-66М48, СТ-66М60)

LED1	LED2	LED3	Інформація про помилку
Мигає	ВИКЛ	ВИКЛ	Помилка фазування
Мигає	ВИКЛ	ВИКЛ	Обрив фази (А,В)
ВИКЛ	ВИКЛ	ВИКЛ	Обрив фази (С)
Мигає	Мигає	ВИКЛ	Захист по низькому тиску
ВИКЛ	ВИКЛ	Мигає	Захист від перевантаження по струму
Мигає	ВИКЛ	Мигає	Помилка зв'язку між блоками
ВИКЛ	Мигає	Мигає	Обрив або КЗ датчика температури конденсатора T3 зовн. блока
ВИКЛ	Мигає	ВИКЛ	Обрив або КЗ датчика T4 захисту від високого тиску або високої температури на виході компресора
Мигає	Мигає	Мигає	Захист від перегріву компресора

## ՀԱՅԵՐԵՆ

Հաղորդում սխալի մասին (ներքին բլոկ)՝

1. «աշխատանք», «ժամանակաչափ», «հալեցում» կամ «զգուշացում» լուսադիոդները կարող են լուսավորվել կամ առկայծել:

2. Սխալի կողը արտացոլվում է:

3. Կամ երկուսն էլ միասին:

Սխալի այս կողերը նկարագրված են հետևյալ աղյուսակներում՝

LED «աշխատանք»	LED «ժամանակաչափ»	ցուցանիշ	Տեղեկատվություն սխալի մասին
1 անգամ	ԱՆՋԱՏ	EH 00	Սխալ EEPROM
4 անգամ	ԱՆՋԱՏ	EH 03	Ներքին բլոկի օդափոխիչի սխալ
6 անգամ	ԱՆՋԱՏ	EH 60	T1 ներքին բլոկի օդի ջերմաստիճանի տվիչի խափանում կամ կարճ միացում
6 անգամ	ԱՆՋԱՏ	EH 61	T2 ներքին բլոկի օդի ջերմաստիճանի գուրոշիացուցիչի խափանում կամ կարճ միացում
8 անգամ	ԱՆՋԱՏ	EL OC	Սառնագեղատի արտահոսք
13 անգամ	ԱՆՋԱՏ	EH OE	Դրենաժայիս վաննայի գերցում
5 անգամ	ԱՆՋԱՏ	EC 52	T3 արտաքին բլոկի կոնդենսատորի օդի ջերմաստիճանի տվիչի խափանում կամ կարճ միացում
9 անգամ	ԱՆՋԱՏ	EH Ob	Բլոկների միջև կապի սխալ

### ՀԱՐՈՐԴՈՒՄ ՍԽԱԼԻ ՄԱՍԻՆ (CT-66M36, CT-66M48, CT-66M60)

LED 1	LED 2	LED 3	Տեղեկատվություն սխալի մասին
Առկայծում է	ԱՆՋԱՏ	ԱՆՋԱՏ	Փուլավորման սխալ
Առկայծում է	ԱՆՋԱՏ	ԱՆՋԱՏ	Փուլի խափանում (A,B)
ԱՆՋԱՏ	ԱՆՋԱՏ	ԱՆՋԱՏ	Փուլի խափանում (C)
Առկայծում է	Առկայծում է	ԱՆՋԱՏ	Ցածր ճնշման պաշտպանություն
ԱՆՋԱՏ	ԱՆՋԱՏ	Առկայծում է	Պաշտպանություն հոսանքի գերբեռնվածությունից
Առկայծում է	ԱՆՋԱՏ	Առկայծում է	Բլոկների միջև կապի սխալ
ԱՆՋԱՏ	Առկայծում է	Առկայծում է	T3 արտաքին բլոկի կոնդենսատորի օդի ջերմաստիճանի տվիչի խափանում կամ կարճ միացում
ԱՆՋԱՏ	Առկայծում է	ԱՆՋԱՏ	T4 պաշտպանության տվիչի խափանում կամ կարճ միացում բարձր ճնշման կամ կոմպրեսատորի ելքի բարձր ջերմաստիճանի հետևանքով
Առկայծում է	Առկայծում է	Առկայծում է	Կոմպրեսորի պաշտպանություն գերտաքացումից



# СЕМТЕК®

Тапон дeкларирeтeнeн при наличии всех штампов и отметок / Тапон барлық мeртeбeндeр мен бeгiлгeр бoтaн жeтaйдa жaрaмды / Тапон дiйсiнiй при наявности всіх штампів і позначок / Зeрдe бaрдaк шaмптaр жaнa бeгiлгeр бaр бoлa, кyлoн жaрaккy / Цяпoтiлдi цiкaфeр Е. bгaт шaтцaтiн бiл рoтoр шaдaцaцaцiкiзeтeтiд iцзaмiнiтeт

Юридический адрес Фирмы-продавца / Сатушы фирманын мененжайы / Юридична адреса фірми-продавця / Сатуучунун юридикалык дарегин / **Чабсантoт pиcкитoтoтyшaн пoшaцaрaнaцaцaн пoшyбт**

Фирма-продавец / Фирма-сатушы / Фирма-продавец /  
Сатуучу компания / Чабсантoт pиcкитoтoтyшaн пoшyбт

Гарантийный талон / Кепилдик талоны / Гарантиятій талон /  
Кепилдик картасы / Трaцтoтiкeцaцнa цaтoтo

№

**ВНИМАНИЕ** Пожалуйста, приобретя от продавца полностью заполните гарантийный талон и открытые талоны / **HAЗAP** Сатушудан кепилдик талоны мен үбeлi тaлoндaрдa тoпaк тoтoтyрдa тaлaп eтiкiз / **УВАГА** Бұльдa пacкa, внятaйтaйe вiд пpoдaвцa пoвнiстю зaпoлнiтi гaрaнтiйний тaлoн i вiдкpивi тaлoнi / **КӨҢҮЛ БУРУҢУЗ** Сатушудан кепилдик талону жана жулунул кеткен талондорду толугу менен толтуруп берүүсүн сундaбыз / **ПРИСТУПИТЬСЯ** Чабсантoт pиcкитoтoтyшaн пoшyбтцeр шaдрiлгiн-тoтyшaдрe пoшyбтцeтe тpшaцтoтiкeцaцнa цaтoтoтyшaн цyрoтiндeтeтe

Кадетине / Бүйым / Вириб /  
Продукт / Уацпaцaц

Серийный номер / Сериялык нөмірі /  
Серийный номер / Сериялык саны /  
**Учриша**

**ош. шилдик на вугтpвeнeн бoлoтe кoндициoнeрa /**  
кoндициoнeрдiк шaдa фoтoнaдaтa нeцiдiк aрaтaсaз /  
кoндициoнeрдiк кeчi бeлгyгiнцeтy тaлoндaтaн кaрaчaз /  
дaвeнцa шилдик на вугтpвшoнy бoшo кoндициoнeрa /  
тyтoт oтpицaцтiкiш бeрeтiш цршaцтiкiш шaццaн гoтoвaцaцдeтe

Модель / Модель / Модель /  
Улту / Улoтцa

Дата продажи / Сату күні / Дата продажy /  
Сатылган күнү / Чабсантoт pиcкитoтoтyшaн пoшyбтцe

ФИД и телефон покупательа / Сатыл алушканын Т. А. з. және телефоны /  
ПБ и телефон покупательа / Сатыл алуучунун аты-жаны жана телефону /  
Филтрлш рлшц шaццaцaццдeтe iцтoтaцpицaцшaццaцдeтe

ИЗДЕЛИЕ / БҰЙЫМ / ВИРІБ /  
ПРОДУКТ / ԱՊՐԱՆՔ

МОДЕЛЬ / МОДЕЛІ / МОДЕЛЬ /  
ՄԼՄ / ՄՈՂԵԼ

СЕРИЙНЫЙ НОМЕР / СЕРИЯЛЫҚ НӨМІРІ /  
СЕРИЙНИЙ НОМЕР / СЕРИЯЛЫҚ САНЫ /  
ՍԵՐԻԱ

ДАТА ПРОДАЖИ / САТУ КҮНІ / ДАТА ПРОДАЖУ /  
САТЫЛҒАН КҮНҮ / ՎԱՃԱՌՔԻ ԱՄՍԱԹԻԿԸ

ФИРМА-ПРОДАВЕЦ / ФИРМА-САТУШЫ /  
ФИРМА-ПРОДАВЕЦЬ / САТУУЧУ КОМПАНИЯ /  
ՎԱՃԱՌՈՂ ԸՆԿԵՐՈՒ-ԹՅՈՒՆ

М. П.



Данный отрывной купон заполняется представителем фирмы-продавца / Осы жыргытталы купонды сатушы фирманың өкілі толтырады / Дані відірвні купони заповнюються представником фірми-продавця / Бул жыргытталы алынган купонду сатуучунун өкүлү толтурат / Հետևյալ կտրուկները լրացնում է վաճառող ընկերության ներկայացուցիչը

ИЗДЕЛИЕ / БҰЙЫМ / ВИРІБ /  
ПРОДУКТ / ԱՊՐԱՆՔ

МОДЕЛЬ / МОДЕЛІ / МОДЕЛЬ /  
ՄԼՄ / ՄՈՂԵԼ

СЕРИЙНЫЙ НОМЕР / СЕРИЯЛЫҚ НӨМІРІ /  
СЕРИЙНИЙ НОМЕР / СЕРИЯЛЫҚ САНЫ /  
ՍԵՐԻԱ

ДАТА ПРОДАЖИ / САТУ КҮНІ / ДАТА ПРОДАЖУ /  
САТЫЛҒАН КҮНҮ / ՎԱՃԱՌՔԻ ԱՄՍԱԹԻԿԸ

ФИРМА-ПРОДАВЕЦ / ФИРМА-САТУШЫ /  
ФИРМА-ПРОДАВЕЦЬ / САТУУЧУ КОМПАНИЯ /  
ՎԱՃԱՌՈՂ ԸՆԿԵՐՈՒ-ԹՅՈՒՆ

М. П.



