



ИНСТРУКЦИЯ ПО МОНТАЖУ

*1-поточный внутренний блок кассетного типа
для инверторных VRF-систем*

40VZ009H112000010

40VZ012H112000010

40VZ018H112000010

40VZ024H112000010

Благодарим за приобретение нашего оборудования.
Перед началом выполнения монтажных работ внимательно изучите данную инструкцию
и сохраните ее для дальнейшего использования.

СОДЕРЖАНИЕ

СТР.

1. МЕРЫ БЕЗОПАСНОСТИ	1
2. ПРИНАДЛЕЖНОСТИ	1
3. ВЫБОР МЕСТА РАЗМЕЩЕНИЯ БЛОКА	1
4. СВОБОДНОЕ ПРОСТРАНСТВО	2
5. МОНТАЖ ВНУТРЕННЕГО БЛОКА	2
6. МОНТАЖ ДРЕНАЖНОЙ ТРУБЫ	4
7. МОНТАЖ ТРУБОПРОВОДА ХЛАДАГЕНТА	5
8. ПОДКЛЮЧЕНИЕ ТРУБ ХЛАДАГЕНТА	6
9. ЭЛЕКТРОМОНТАЖНЫЕ РАБОТЫ	7
10. СИСТЕМА УПРАВЛЕНИЯ	8
11. ТЕСТОВЫЙ ЗАПУСК	9

1. МЕРЫ БЕЗОПАСНОСТИ

- Перед началом выполнения монтажных работ необходимо изучить данную инструкцию.
- Все монтажные работы должны выполняться квалифицированными специалистами.
- При повреждении силового кабеля работы по его замене должен выполнять представитель производителя, специалист сервисного центра или другой квалифицированный специалист.
- При выполнении монтажа внутреннего блока необходимо строго соблюдать указания данной инструкции.
- Подавать на блок напряжение можно только после полного завершения монтажа трубопровода.
- Производитель оставляет за собой право изменять содержание данной инструкции без предварительных уведомлений.



ПРИМЕЧАНИЕ

Специалисты организации, выполняющей монтажные работы, должны проинструктировать конечных пользователей о порядке эксплуатации и обслуживания внутреннего блока. Необходимо хранить данную инструкцию и руководство пользователя для последующего обращения.

2. ПРИНАДЛЕЖНОСТИ

Табл. 2-1

Наименование	Кол-во	Внешний вид	Назначение
Инструкция по монтажу	1	—	—
Теплоизоляция	2		Теплоизоляция трубных соединений
Пульт ДУ	1		—
Элементы питания	2		—
Держатель пульта ДУ	1		Крепление пульта ДУ

Винты (ST2.9x10-C-H)	2		Монтаж пульта ДУ
Винты M4 × 16 (с шайбами)	5		Фиксация монтажного шаблона и панели (для типоразмеров 2,8–3,6 кВт)
Монтажный шаблон	1	—	Выравнивание блока относительно проема в подвесном потолке (для типоразмеров 2,8–3,6 кВт)
Шаблон	1		Выравнивание положения блока (для типоразмеров 4,5–7,1 кВт)
Стяжка	10		Фиксация кабелей
Дренажная труба	1		Отвод конденсата
Прокладка	8		Монтаж блока



Рис. 2-1

- Запрещается подвергать пульт ДУ ударным нагрузкам.
- Пульт ДУ должен находиться в зоне устойчивого приема сигнала приемником внутреннего блока; передающая часть пульта должна быть направлена на приемник сигнала внутреннего блока.
- До начала монтажа необходимо убедиться в том, что приемник ИК-сигнала внутреннего блока находится в зоне действия пульта, установленного в выбранном месте.
- Во избежание возникновения электромагнитных помех необходимо устанавливать пульт ДУ на расстоянии не менее 1 м от теле- и радиоприемников.
- Запрещается устанавливать пульт ДУ в зоне падения прямых солнечных лучей или рядом с нагревательными приборами, например плитами.
- При установке в пульт ДУ элементов питания необходимо следить за их полярностью.

3. ВЫБОР МЕСТА РАЗМЕЩЕНИЯ БЛОКА

Запрещается устанавливать внутренний блок при наличии в месте установки следующих факторов:

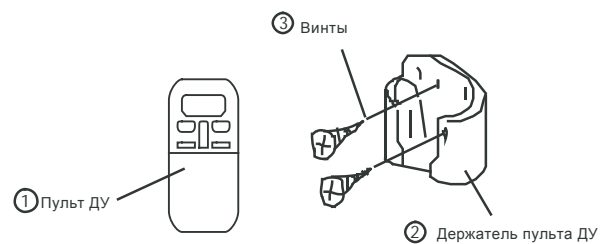
- воспламеняемых веществ;
- солей (например, в непосредственной близости от морского побережья);
- сернистых газов;
- паров масел (например, на кухнях);
- повышенной влажности воздуха;
- источников сильного электромагнитного излучения.

Следует избегать установки оборудования в помещениях с повышенной влажностью.

Электроизоляция строительных конструкций и металлических узлов блока должна выполняться в соответствии с требованиями действующих норм и правил.

Место установки внутреннего блока должно хорошо проветриваться.

4. СВОБОДНОЕ ПРОСТРАНСТВО

Внутренний блок следует монтировать на высоте не ниже 2,3 м над уровнем пола.

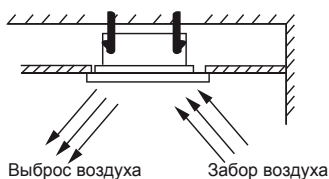
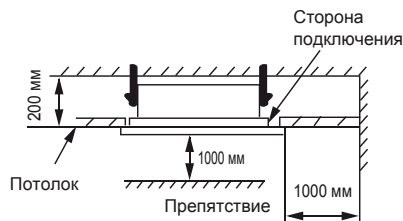

Блоки производительностью 4,5–7,1 кВт

Рис. 4-1

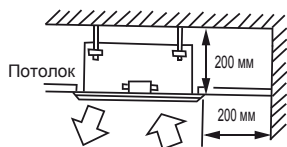
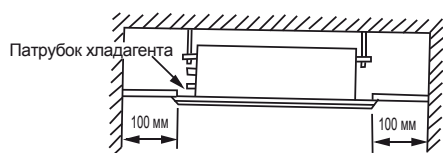

Блоки производительностью 2,8–3,6 кВт

Рис. 4-2

- Монтаж блока осуществляется с помощью монтажных шпилек Ø10.
- Для разных типов потолков монтаж блока может отличаться; при необходимости следует обратиться за консультацией к специалисту по эксплуатации здания.
- При необходимости следует выровнять поверхность потолка.
- Рекомендуется укрепить балки перекрытия для предотвращения передачи вибраций на строительные конструкции.
- Если в балках перекрытия приходится вырезать фрагменты, места выреза необходимо дополнительно укрепить.
- Подключение к внутреннему блоку трубопровода хладагента и электрических кабелей следует выполнять после установки блока.
- После выбора места установки блока и до его монтажа следует определить места прокладки труб хладагента, дренажной трубы и кабелей межблочной связи.

Установка блока на монтажные шпильки

Деревянные перекрытия

- Монтажные шпильки крепятся в прямоугольной деревянной доске, уложенной на балки перекрытия.



Рис. 5-2

Бетонные перекрытия во вновь построенных зданиях

- Монтажные шпильки устанавливаются с помощью вставок.

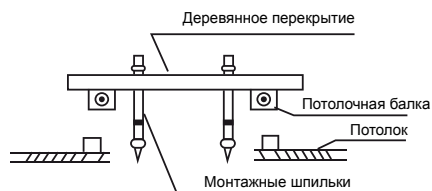

Рис. 5-3

5. МОНТАЖ ВНУТРЕННЕГО БЛОКА

Расстояния между крепежными элементами указаны на рисунке далее.

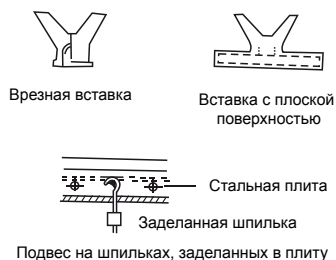

Рис. 5-1

Бетонные перекрытия в существующих зданиях

- Монтажные шпильки заделываются в арматуру строительных конструкций на глубину 45–50 мм.

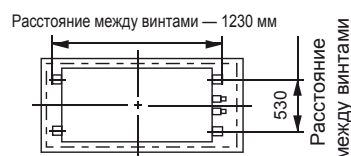
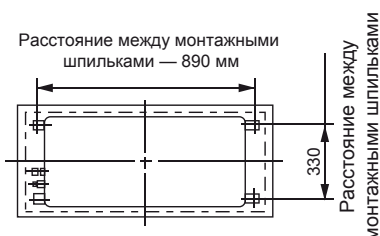

Рис. 5-4

Стальное кровельное покрытие

- Монтажные шпильки устанавливаются на стальном уголке.

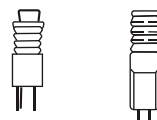

Рис. 5-5

Регулирование высоты установки блока

- Нижняя сторона прокладки должна располагаться на расстоянии 137 мм (для блоков производительностью 2,8–3,6 кВт) или 130 мм (для блоков производительностью 4,5–7,1 кВт) от поверхности подвесного потолка.

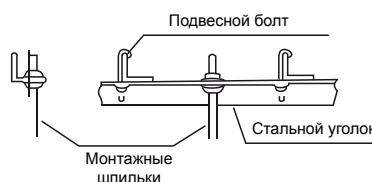

Рис. 5-6

- Закрутить верхнюю гайку.

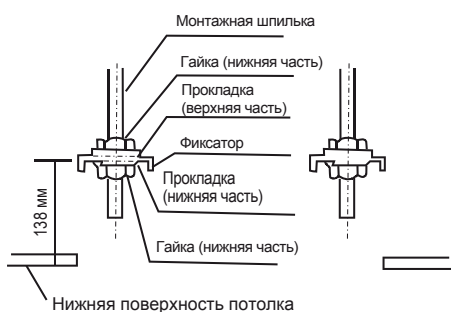

Рис. 5-7

- Завести монтажную шпильку в вырез монтажной проушины. Отрегулировать положение блока с помощью уровня.

Блоки производительностью 2,8–3,6 кВт

- Заново выровнять внутренний блок относительно проема в подвесном потолке с помощью монтажного шаблона.

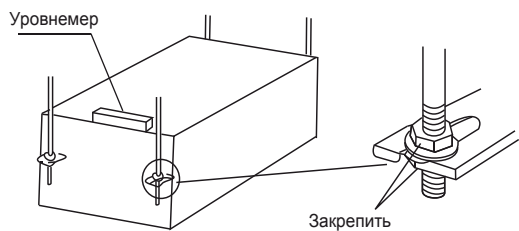

Рис. 5-8



Рис. 5-9

- Закрепить монтажный шаблон на нижней части внутреннего блока с помощью шурупа. Уточнить по шаблону размер проема в подвесном потолке.

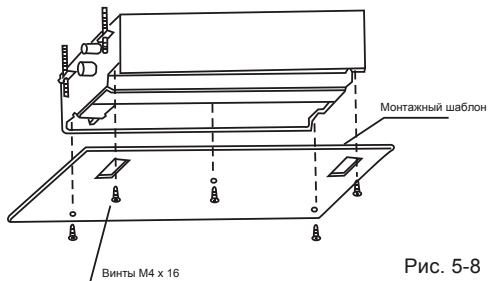

Рис. 5-10

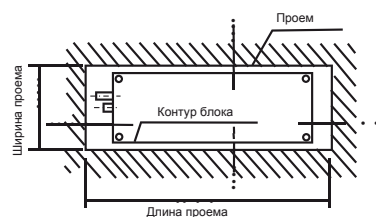
- Нижняя поверхность подвесного потолка должна располагаться на одном уровне с нижней поверхностью монтажного шаблона.



Рис. 5-11

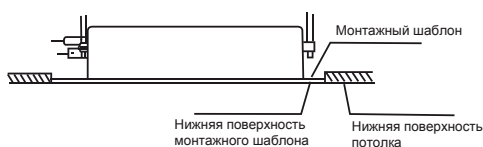

Рис. 5-12

Блоки производительностью 4,5–7,1 кВт

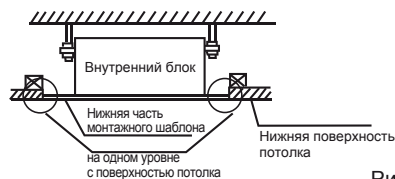
- Завести монтажную шпильку в вырез монтажной проушины блока. Отрегулировать положение блока с помощью уровня.
- Выровнять внутренний блок относительно проема в подвесном потолке с помощью монтажного шаблона.

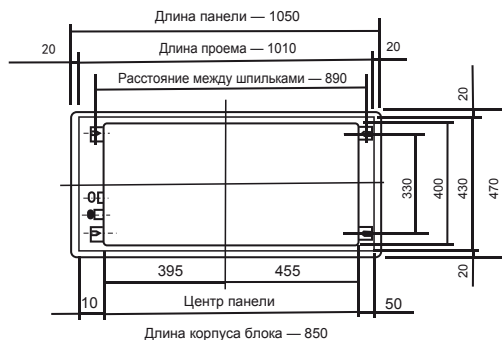

Рис. 5-13



Рис. 5-14

Установка декоративной панели.

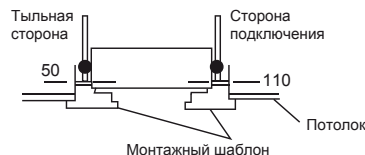
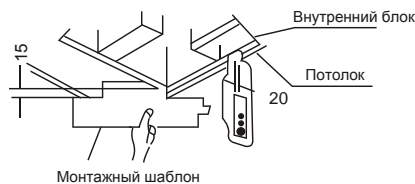
Декоративная панель должна плотно прилегать к подвесному потолку и корпусу внутреннего блока; в противном случае возможно образование утечек воды или воздуха.

Монтаж декоративной панели описан в инструкции по монтажу декоративной панели.

Перед началом монтажных работ необходимо проверить надлежащее состояние элементов крепления внутреннего блока и декоративной панели.



Рис. 6-4

6. МОНТАЖ ДРЕНАЖНОЙ ТРУБЫ

В ходе монтажа дренажную трубу следует теплоизолировать.

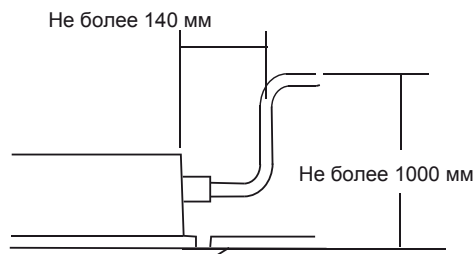

ПРЕДУПРЕЖДЕНИЕ

- Дренажную трубу и место присоединения трубы к патрубку внутреннего блока необходимо теплоизолировать. В противном случае на них может выпасть конденсат.
- После выполнения монтажа необходимо проверить отсутствие течей в местах соединений.
- Не допускается прикладывать к дренажной трубе усилие.
- Горизонтальные участки дренажной трубы должны прокладываться с уклоном не менее 1/100; на трубе должны отсутствовать участки подъема.
- Длина дренажной трубы в развернутом состоянии не должна превышать 20 м.
- Если требуется установить дренажную трубу большей длины, для предотвращения провисания следует обеспечить поддержку трубы кронштейном.

Расположить как можно ниже (около 10 см)



Рис. 6-1



Рис. 6-2

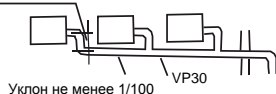

Рис. 6-3

Подъем конденсата

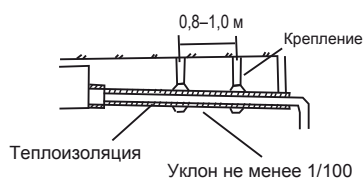
Если конец дренажной трубы должен располагаться выше дренажного патрубка на внутреннем блоке, дренажную трубу следует монтировать вертикально с помощью колена. Конец дренажной трубы должен располагаться не выше 1000 мм над уровнем жидкости в дренажном поддоне блока; в противном случае при аварийном выключении блока может произойти переполнение дренажного поддона.

Горизонтальный участок трубы, следующий за вертикальным участком, должен прокладываться с уклоном не менее 1/100.

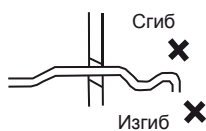
Проверка работы дренажной системы

- Аккуратно залить в дренажный поддон через воздуховыпускное отверстие блока 600–800 мл воды.
- Отключить датчик уровня и подать на зажимы L и N напряжение 220 В. Дренажный насос должен немедленно запуститься.
- Проверить включение дренажного насоса по звуку работающего насоса (звук может прерываться, это не является свидетельством неисправности).
- После выполнения проверки восстановить подключение датчика уровня.



Рис. 6-5



Рис. 6-6

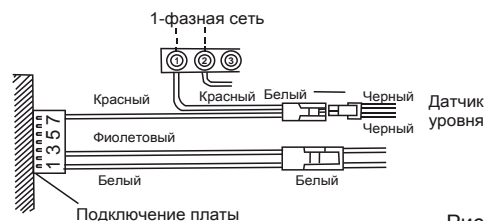

ПРЕДОСТЕРЕЖЕНИЕ

- Сливное отверстие служит для слива воды из дренажного поддона перед проведением технического обслуживания кондиционера.
- Во время работы кондиционера отверстие должно быть закрыто пробкой для предотвращения течи.

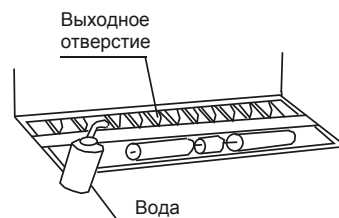
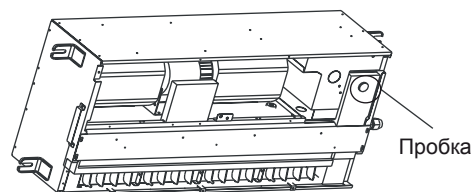

Примечание: используется не во всех моделях

Рис. 6-7

7. МОНТАЖ ТРУБОПРОВОДА ХЛАДАГЕНТА

- Перепады высот между внутренним и наружным блоками и длина трубопровода хладагента должны соответствовать следующим значениям:
 - макс. перепад высот: 10 м;
 - длина трубы хладагента: не более 30 м;
 - количество колен: не более 10.
- Необходимо защитить на время монтажа трубы хладагента от попадания в них пыли и грязи.
- Монтаж трубопровода хладагента выполняется после завершения монтажа внутренних и наружного блоков.
- Необходимо предотвратить попадание влаги в трубы хладагента во время выполнения монтажных работ.

Подключение трубопровода хладагента

Отмерить необходимую длину трубы и подготовить трубу в следующей последовательности.

- Труба должна присоединяться сначала к внутреннему, а затем к наружному блоку.
 1. Согнуть трубу надлежащим образом, следя за тем, чтобы не повредить ее.
 2. Нанести на поверхность раструбов и затяжных гаек смазку. Провернуть гайку вручную на 3–4 оборота перед тем, как плотно затянуть ее с помощью инструментов (см. рис. 7-1).
 3. При подсоединении труб необходимо одновременно использовать 2 гаечных ключа.
- Все запорные клапаны наружного блока должны быть полностью закрыты. При подключении трубы следует сначала открутить гайку запорного клапана, затем сразу же (в течение 5 мин) присоединить к клапану раструб трубы. Если оставить гайку открученной в течение более длительного времени, в трубопровод могут попасть загрязнения, что приведет к возникновению сбоев работы системы кондиционирования. Поэтому перед подключением трубопровода необходимо стравить через клапан небольшое количество хладагента с возможными загрязнениями.
- После подключения трубопровода к внутреннему и наружному блокам необходимо провести его вакуумирование (см. раздел «Вакуумирование трубопровода хладагента»). Затем следует затянуть все гайки соединений.

Рекомендации по гибке труб

- Угол сгиба не должен превышать 90°.
- Сгиб должен по возможности располагаться в середине трубного участка; радиус сгиба должен быть максимально возможным.
- Запрещается сгибать одну трубу более трех раз.

Гибка тонкостенных труб

- Вырезать в теплоизоляции выемку в месте будущего сгиба трубы.
- Согнуть трубу (после гибки теплоизоляцию следует зафиксировать на трубе изоляцией).
- Для предотвращения деформирования трубы радиус сгиба должен быть максимально возможным.
- Если требуется выполнить сгибание по малому радиусу, следует использовать специальное приспособление.
- В качестве труб хладагента следует использовать стандартные медные трубы.
- Параметры теплоизоляционного материала всего трубопровода должны быть одинаковыми (толщина теплоизоляции должна составлять не менее 9 мм).

- Поскольку отдельные участки холодильного контура могут сильно нагреваться, необходимо исключить непосредственный контакт межблочных кабелей и трассы хладагента.



Рис. 7-1

Согнуть трубу вручную



Рис. 7-2

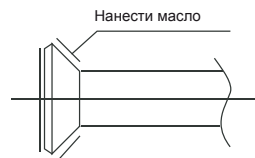

Рис. 7-3

Прокладка труб

- Просверлить в стене отверстие по размеру трубной магистрали; установить на стене крепежные элементы трубопровода.
- Объединить трубопровод хладагента с межблочным кабелем с помощью клейкой ленты. Теплоизоляция должна плотно прилегать к стенкам трубы.
- Протянуть трубопровод с кабелем в помещение через кабельпровод в стене.
- Необходимо следить за тем, чтобы не повредить трубу во время ее прокладки.
- Присоединить трубопровод хладагента к внутреннему блоку.
- Затем открыть запорный клапан наружного блока для заполнения трубопровода хладагентом.
- Проверить отсутствие утечек хладагента с помощью течеискателя или мыльного раствора.
- Теплоизолировать все соединения труб хладагента и плотно обмотать их изоляционной лентой для предотвращения образования конденсата и протечек воды.

8. ПОДКЛЮЧЕНИЕ ТРУБ ХЛАДАГЕНТА

Развальцовка

- Отрезать трубу необходимой длины с помощью трубореза.
- Вставить в трубу раструбную муфту и развальцевать трубу.



Рис. 8-1



Рис. 8-2

ДИАМЕТР ТРУБЫ	Размеры раструба А, мм	
	мин.	макс.
Ø6,4	8,3	8,7
Ø9,5	12,0	12,4
Ø12,7	15,4	15,8
Ø15,9	18,6	19,0

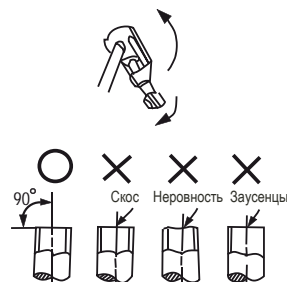
Закручивание гаек

- Расположить соединяемые трубы в требуемом положении, закрутить гайки вручную, затем затянуть их с помощью гаечного ключа (см. рис. 8.3).
- Чрезмерное усилие затяжки повредит раструб, недостаточное усилие приведет к появлению течей. Рекомендованные значения крутящего момента приведены в табл. 8-2.

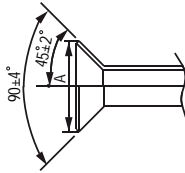

Рис. 8-3

Табл. 8-2

ДИАМЕТР ТРУБЫ	Усилие затяжки, Н·м
Ø6,4	14,2–17,2
Ø9,5	32,7–39,9
Ø12,7	49,5–60,3
Ø15,9	61,8–75,4

Материал и диаметры труб

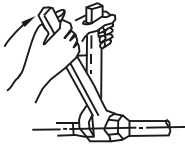
Стандартные длины труб: 3, 5 и 10 м.

Табл. 8-3

Тип труб		Медная труба для систем кондиционирования
Диаметр трубы, мм	Линия газа	Ø12,7
	Линия жидкости	Ø6,4
	Линия газа	Ø15,9
	Линия жидкости	Ø9,5

Количество хладагента для заправки

- Если длина трассы хладагента не превышает 5 м, для заправки достаточно хладагента в количестве, указанном на заводской табличке.
- Если длина трассы хладагента превышает 5 м, дополнительное количество хладагента рассчитывается по следующим формулам:
 производительность блока ≤ 8 кВт: $0,03 \times (L - 5)$ (кг);
 производительность ≥ 9 кВт: $0,065 \times (L - 5)$ (кг);
 где L — длина трубы.

Расчетное количество хладагента для дозаправки следует указать в документации к оборудованию для дальнейшего обращения.

Вакуумирование трубопровода хладагента

- Для вакуумирования трубопровода хладагента используется вакуумный насос, который присоединяется к порту заправки хладагента линии газа.
- Запрещается вытеснять воздух из трубопровода путем подачи в трубопровод хладагента, которым заправлен наружный блок на заводе-изготовителе.

Открытие и закрытие клапанов

- Для того, чтобы открыть или закрыть запорные клапаны наружного блока, следует использовать шестигранный гаечный ключ f5.

Проверка герметичности трубопровода

- Проверка отсутствия утечек в местах соединения элементов трубопровода осуществляется с помощью мыльного раствора.

Теплоизоляция

- Трубы линии газа и жидкости теплоизолируются отдельно.
- Слой теплоизоляционного материала должен плотно прилегать по всей поверхности труб; в противном случае на трубах может образовываться конденсат.
- Для теплоизоляции труб линии газа необходимо использовать материал с теплостойкостью не менее $+120$ °С.
- Места соединений труб хладагента с внутренним блоком должны быть тщательно теплоизолированы материалом из комплекта поставки.



Рис. 8-4

9. ЭЛЕКТРОМОНТАЖНЫЕ РАБОТЫ

Подключение электрокабелей

- Электропитание кондиционера должно осуществляться от отдельной линии питания с требуемыми параметрами.
- Внешний источник питания системы кондиционирования должен быть заземлен. Провод заземления источника питания должен соединяться с проводами заземления внутренних и наружных блоков.
- Электромонтажные работы должны выполняться квалифицированными специалистами в соответствии с электросхемами.
- В соответствии с действующими нормами и правилами каждая фаза контура питания должна быть оборудована разъединителем, изоляционное расстояние между разомкнутыми контактами которого должно составлять не менее 3 мм. Также в контуре питания должно быть установлено устройство защитного отключения, рассчитанное на номинальный ток 10 мА.
- Не допускается перекрещивание силовых и сигнальных кабелей.
- Длина кабелей в стандартном комплекте поставки — 10 м. При необходимости их можно удлинить с помощью отрезка кабеля с теми же параметрами подходящей длины. Кабели должны соединяться пайкой с последующей изоляцией стыка.
- Подача электропитания на блок допускается только после завершения всех электромонтажных работ и выполнения всех необходимых проверок.

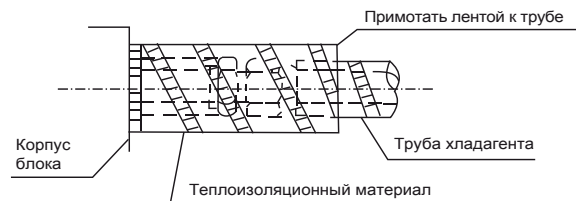
Параметры электропитания и силового кабеля

Табл. 9-1

Производительность блока, кВт		2,2–7,1
Силовая цепь	Кол-во фаз	1
	Напряжение, В/частота, Гц	220–240/50–60
	Номинальный ток ручного выключателя, А	16
	Номинальный ток плавкого предохранителя, А	10
Сечение силового кабеля внутреннего блока, мм ²		2 × 2,5
Линия межблочной связи	Сечение провода заземления, мм ²	1 × 2,5
	Сечение сигнального провода, мм ² (экранированный кабель)	3 × 0,75 мм ²

Силовой кабель внутреннего блока и кабели межблочной связи

Внутренний блок подключается к выделенному контуру питания.

Параметры источников питания, устройств защиты от утечки тока и выключателей внутренних блоков, подключенных к одному и тому же наружному блоку, должны совпадать.

Силовой кабель внутреннего блока подключается к зажимам L и N. В качестве кабеля межблочной связи используется 2-жильный экранированный кабель. Жилы кабеля межблочной связи подключаются к зажимам A и B внутреннего и наружного блоков. Экран кабеля подключается к зажиму E.



Рис. 9-1



ПРЕДУПРЕЖДЕНИЕ

Модули, обведенные пунктирной линией, выбираются дополнительно.

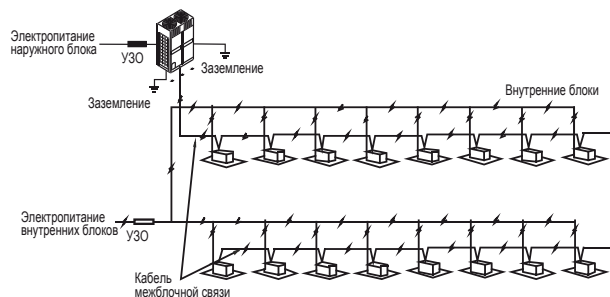
Схема расположения зажимов

См. электросхему внутреннего блока.



ПРИМЕЧАНИЕ

Внутренние блоки могут подключаться к центральному пульту управления. Перед началом эксплуатации системы необходимо надлежащим образом подключить электрокабели и присвоить внутренним блокам системные и сетевые адреса.



Рис. 9-3

1-фазная сеть электропитания внутреннего блока

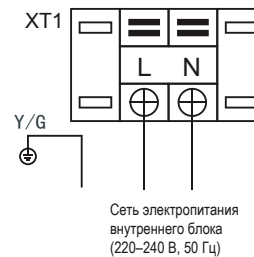
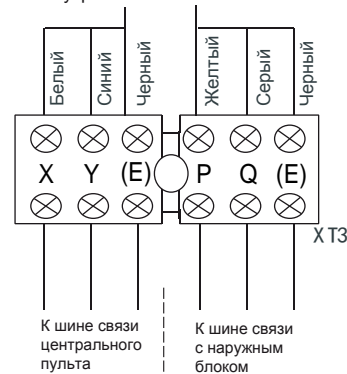

Экран витой пары подключается к зажиму (E)

Рис. 9-4



ПРЕДУПРЕЖДЕНИЕ

Согласно действующим нормам и правилам во всех активных электрических цепях необходимо установить разъединители с воздушным зазором между контактами.



Рис. 9-2



Проводной пульт ДУ поставляется по дополнительному заказу

Рис. 9-5

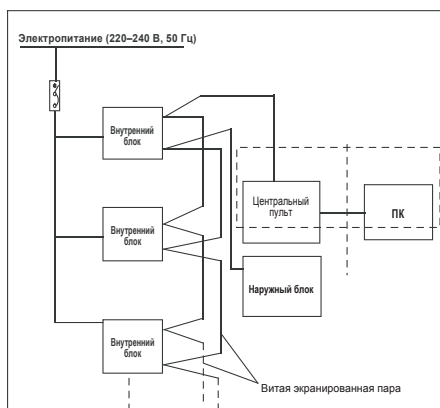
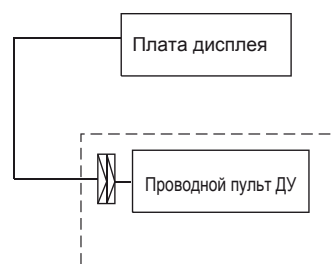
10. СИСТЕМА УПРАВЛЕНИЯ

Настройка производительности внутреннего блока

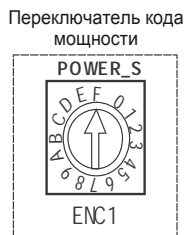

Поворотный переключатель расположен на плате электродвигателя внутреннего блока. После выполнения настройки необходимо выключить питание блока и включить его заново; в противном случае изменения не вступят в силу.

Табл. 10-1

ENC1	Положение переключателя	Производительность, Вт
Примечание: к изменению заводской настройки производительности внутреннего блока должны допускаться только квалифицированные технические специалисты, прошедшие соответствующее обучение.	0	2200
	1	2800
	2	3600
	3	4500
	4	5600
	5	7100



ПРЕДУПРЕЖДЕНИЕ

- В единую сеть можно объединить до 64-х внутренних блоков (с адресами 0–63). Сетевые адреса должны быть уникальны; если в сети двум блокам будут присвоены одинаковые сетевые адреса, произойдет сбой работы.
- Перед выполнением сетевой настройки необходимо выключить электропитание блока; в противном случае произойдет сбой работы.

Настройка сетевого адреса блока

- Сетевой адрес внутреннего блока задается автоматически, в процессе обмена данными между внутренним и наружным блоками. Сетевой адрес блока совпадает с адресом блока в системе кондиционирования.
- Центральное управление внутренними блоками может осуществляться через наружный блок (см. документацию для наружного блока V4+).
- Для управления внутренними блоками в тестовом режиме можно подключить блок к сети через зажимы X, Y и E; задавать сетевой адрес в этом случае не требуется. Также можно подключить внутренний блок к сети с помощью внешнего сетевого модуля, подключенного к разъему CN20 системной платы.

Назначение переключателей системной платы

SW1

<p>ON SW1 1234</p>	<ul style="list-style-type: none"> 1: режим заводского тестирования. 0: режим автоопределения (установлен по умолчанию).
<p>ON SW1 1234</p>	<ul style="list-style-type: none"> 1: используется вентилятор с двигателем постоянного тока. 0: используется вентилятор с двигателем переменного тока.
<p>ON SW1 1234</p>	<ul style="list-style-type: none"> 00: выбран уровень 0 статического напряжения вентилятора (не используется).
<p>ON SW1 1234</p>	<ul style="list-style-type: none"> 01: выбран уровень 1 статического напряжения вентилятора.
<p>ON SW1 1234</p>	<ul style="list-style-type: none"> 10: выбран уровень 2 статического напряжения вентилятора (не используется).
<p>ON SW1 1234</p>	<ul style="list-style-type: none"> 11: выбран уровень 3 статического напряжения вентилятора (не используется).

SW2

<p>ON SW2 1234</p>	<ul style="list-style-type: none"> 00: температура выключения вентилятора блока для защиты от сквозняка +15 °C.
<p>ON SW2 1234</p>	<ul style="list-style-type: none"> 01: температура выключения вентилятора блока для защиты от сквозняка +20 °C.
<p>ON SW2 1234</p>	<ul style="list-style-type: none"> 10: температура выключения вентилятора блока для защиты от сквозняка +24 °C.
<p>ON SW2 1234</p>	<ul style="list-style-type: none"> 11: температура выключения вентилятора блока для защиты от сквозняка +26 °C.
<p>ON SW2 1234</p>	<ul style="list-style-type: none"> 00: задержка включения вентилятора в режиме нагрева 4 мин.
<p>ON SW2 1234</p>	<ul style="list-style-type: none"> 01: задержка включения вентилятора в режиме нагрева 8 мин.
<p>ON SW2 1234</p>	<ul style="list-style-type: none"> 10: задержка включения вентилятора в режиме нагрева 12 мин.
<p>ON SW2 1234</p>	<ul style="list-style-type: none"> 11: задержка включения вентилятора в режиме нагрева 16 мин.

SW5

	<ul style="list-style-type: none"> ● 00: температурная поправка в режиме нагрева 6 °С.
	<ul style="list-style-type: none"> ● 01: температурная поправка в режиме нагрева 2 °С.
	<ul style="list-style-type: none"> ● 10: температурная поправка в режиме нагрева 4 °С.
	<ul style="list-style-type: none"> ● 11: температурная поправка в режиме нагрева 8 °С.

SW6

	<ul style="list-style-type: none"> ● 1: используется панель дисплея предыдущей модели. ● 0: используется панель дисплея новой модели.
	<ul style="list-style-type: none"> ● 1: автоматическое качание жалюзи в авторежиме работы. ● 0: автоматическое качание жалюзи в прочих режимах работы.
	Не используется

SW7

	Стандартная конфигурация.
	Последний блок на ветви сети.

J1, J2

	Переключатель отсутствует: функция запоминания настроек при отключении электропитания выключена.
	Переключатель установлен: функция запоминания настроек при отключении электропитания включена.
	Не используется.

0/1

	0
	1

11. ТЕСТОВЫЙ ЗАПУСК

После завершения всех монтажных работ необходимо выполнить тестовый запуск кондиционера.

До начала тестового запуска следует проверить выполнение следующих условий:

- наружный и внутренний блоки смонтированы надлежащим образом;
- полностью выполнено подключение трубопроводов и электрокабелей;
- трубопровод хладагента проверен на герметичность;
- обеспечен беспрепятственный слив конденсата из блоков;
- элементы системы надлежащим образом теплоизолированы;
- провода заземления подключены надлежащим образом;
- сделаны записи о длине трубопроводов хладагента и количестве дозаправки хладагента;
- напряжение питания соответствует требованиям;
- отсутствуют препятствия для циркуляции воздуха через наружный и внутренние блоки;
- запорные клапаны линий газа и жидкости открыты;
- на кондиционер заблаговременно подано электропитание.

Держатель пульта дистанционного управления следует монтировать в соответствии с требованиями пользователя, в зоне беспрепятственного доступа сигнала с пульта на внутренний блок.

Выполнение тестового запуска

Запустить кондиционер в режиме охлаждения командой с пульта дистанционного управления и проверить выполнение условий, перечисленных далее.

При возникновении неисправности см. раздел «Диагностика неисправностей» в Руководстве по эксплуатации внутреннего блока.

Проверки внутреннего блока

- кнопка включения на пульте ДУ работает нормально;
- прочие кнопки на пульте ДУ работают нормально;
- воздухораспределительные жалюзи работают нормально;
- температура в помещении регулируется нормально;
- светодиодные индикаторы работают нормально;
- сенсорные кнопки работают нормально;
- дренажная система работает нормально;
- отсутствует вибрация и посторонние шумы при работе блока; кондиционер работает в режиме нагрева (если это предусмотрено в данной модели).

Проверки наружного блока:

- отсутствует вибрация и посторонние шумы при работе блока;
- отсутствуют неудобства для окружающих, вызванные потоком воздуха, шумом или конденсатом из наружного блока.
- отсутствуют утечки хладагента.



ПРЕДУПРЕЖДЕНИЕ

Функция защиты от работы короткими циклами предотвращает запуск компрессора наружного блока в течение 3 мин после его остановки.