

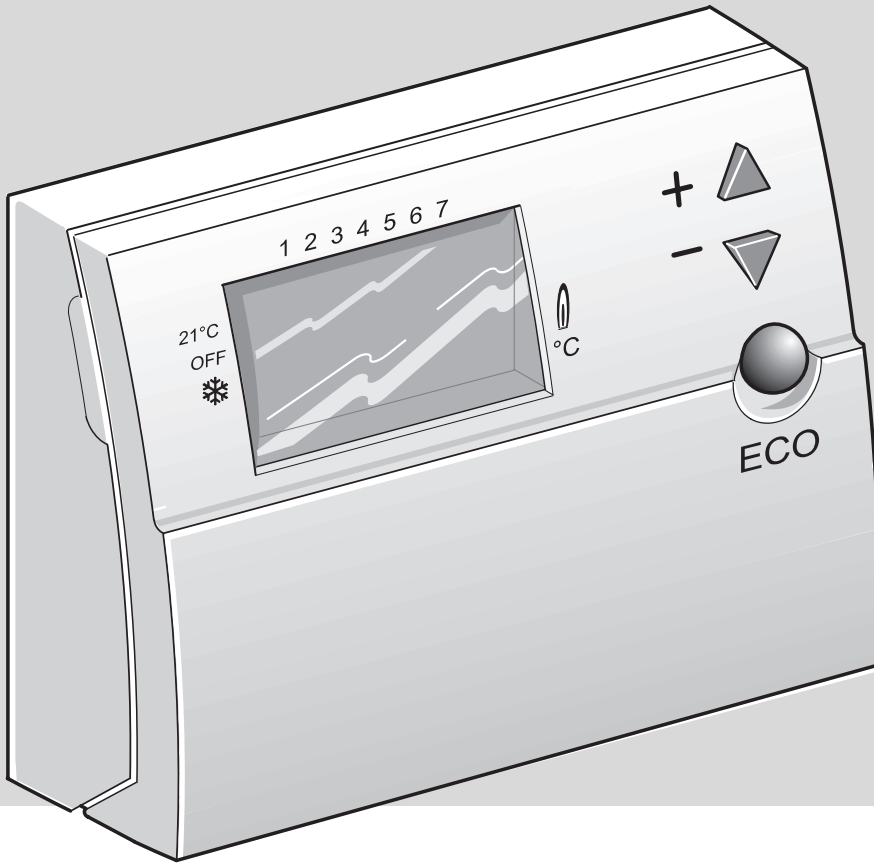

TRZ 12-2



6 720 610 625-00.1R



Polski	2	Hrvatski	34
Česky	9	Latviski	41
Slowensko	15	Eesti keel	47
Magyar	21	Lietuvių klb.	54
Slovensky	28	По русски	61

6 720 610 668 (01.08) OSW

BOSCH

JUNKERS



e.l.m. leblanc



WORCESTER



Vulcano

Содержание

1	Характеристики регулятора	61
2	Установка	62
3	Обслуживание	64

Указания по технике безопасности

- ▶ Соблюдение данной инструкции обеспечивает бесперебойную работу регулятора.
- ▶ Установка TRZ 12-2 производится только специалистом.
- ▶ Соблюдайте все требования техники безопасности.
- ▶ Перед установкой отключите подачу напряжения (230 V AC).
- ▶ Соблюдать схему подключения!
- ▶ Согласно требованиям VDE 0100 регулятор TRZ 12-2 монтируется на ровном, токопроводящем и негорючем основании. Этим достигается безопасная изоляция .

- ▶ Не устанавливать TRZ 12-2 в сырых, загрязненных и запыленных помещениях.

1 Характеристики регулятора

Регулятор температуры помещения для одноступенчатых отопительных установок с 2-х точечной регулировкой горелки, управления циркуляционным насосом и др.

Технические данные:

Батареи	2 x алкалиновые LR 6
Нагрузка на контакты	макс. 2(1) A 250 V AC мин. 1 mA, 5 V DC
Диапазон регулировки температуры помещения	+5... +39 °C
Допустимая окружающая температура	0... +40 °C (T60)
Точность регулировки	± 0,5 K
Класс безопасности	II
Тип безопасности	IP 20
	CE

Прочие данные:

Цифровой таймер	Максимально 6 групп, каждая с началом одного отопительного или экономичного режима и соответствующими температурами
Жилая площадь	Рекомендуется: до примерно 80 м ²
Отопление пола Не предназначен	Не предназначен, применять регулятор, управляемый наружной температурой.

2 Установка



Внимание:

Высокое напряжение!

- ▶ Перед подключением отключите подачу напряжения (230 V AC) .

2.1 Монтаж

- ▶ Выберите место для монтажа (рис. 2).
- ▶ Снимите верхнюю часть регулятора (а) (рис. 3).
- ▶ Снимите защитную пластину (а1) (рис. 4).
- ▶ Укрепите шурупами цоколь (b) к стене (рис. 5).
- ▶ Установите на место верхнюю часть регулятора (а).
- ▶ Подключите TRZ 12-2 к сети (см. раздел 2.2).
- ▶ Установите на место защитную пластину (а1) (рис. 4).
- ▶ Удалите изоляционные прокладки (а2) из гнезда для батарей (рис. 4).

2.2 Электроподключение

От TRZ 12-2 до отопительного устройства:

- ▶ Подключение к сети осуществлять проводами H05 VV-... (NYM...).

TRZ 12-2 подключать согласно схеме подключения:

Отопительное устройство	Электроподключение
Отопительное устройство с Bosch Eurotronic	стр. 70, рис. 6
KN/К.-8 E/EC	стр. 70, рис. 7
KN.-8 P/КР ¹⁾	стр. 70, рис. 8
Отопительное устройство с коробкой подключения Z23	стр. 71, рис. 9
ZS/ZW 20...	стр. 71, рис. 10
EHR/EHRE160...350 NOx HR/HRC...	стр. 71, рис. 11
Изделия других производителей	стр. 71, рис. 12

- 1) Перемычку для режима работы насоса с перерывами удалить согласно инструкции по монтажу KN.-8 КР.

2.3 Замена батарей (алкалиновый тип LR 6)

Рекомендуем следующие модели:

- UCAR - E91-AA
- VARTA - 8006
- RAYOVAC - 815IND
- TOSHIBA - LR6G.



Без батарей программа сохраняется лишь несколько минут.

- ▶ Для избежания возможных повреждений: **регулярно проверяйте состояние батарей** в процессе эксплуатации.
- ▶ Использованные батареи утилизируйте безопасным для окружающей среды способом.
- ▶ Новые батареи устанавливайте, соблюдая полярность.

При почти пустых батареях:

Индикация  мигает некоторое время

- ▶ Батареи заменить.

При недостаточной емкости батарей:

Все индикации мигают некоторое время. Отопление работает постоянно.







- ▶ Батареи заменить.

3 Обслуживание

Элементы обслуживания (рис. 1):

- 1 Гнездо для батарей
- 2 Клавиша «Minute» (минуты)
- 3 Клавиша «Hour» (часы)
- 4 Клавиша «Day» (дни)
- 5 Клавиша «Prog» (программа отопления)
- 6 Активизирована программа выходных дней
- 7 Активизирована программа отопления (группы P1...P6)
- 8 Текущее время
- 9 Текущий день недели
- 10 Активизировано ручное управление
- 11 Активизирован автоматический режим
- 12 Отопление выключено
- 13 Клавиши регулировки + и -
- 14 Показания температуры
- 15 Клавиша ECO (экономичный режим)
- 16 Переключатель режимов работы
- 17 Клавиша «Set» (ввод в память)
- 18 Клавиша программа выходных дней
- 19 Клавиша «Reset» (возврат в первоначальное положение)

3.1 Переключатель режимов работы (16)

- **Auto:** высвечивается символ . Автоматическая смена между отопительным и экономичным режимами, согласно введенным группам (P1...P6). Ручное изменение температуры возможно клавишей  /  (активно до следующей установки).
- **21 °C:** высвечивается символ  и длительно сохраняется температура 21 °C. Установленные группы (P1...P6) игнорируются.
- **Off:** высвечивается символ  и TRZ 12-2 отключается (без защиты от замерзания).
- : длительная защита от замерзания при температуре помещения 5 °C. Установленные группы (P1...P6) игнорируются.

3.2 Клавиша экономичного режима ECO (15)

Включение ограниченного во времени экономичного режима с поддержанием температуры помещения в 16 °C:

- ▶ В автоматическом режиме удерживать нажатой клавишу режима ECO  до появления желаемой продолжительности экономичного режима (**ECO1** = 1 час до **ECO8** = 8 часов). Показывается оставшееся время: Установленные группы (**P1...P6**) игнорируются.

Прекращение экономичного режима (ECO):



- ▶ Клавишу ECO  нажать и удерживать более 2 секунд.

3.3 Программирование



- ▶ При первом пуске нажать клавишу «Reset» (возврат в первоначальное положение) (19).



3.3.1 Установка дня недели и времени

Установка дня недели:

- ▶ При нажатой клавише «Day» (день) (4), клавишами  /  установить текущий день недели (1 = понедельник, 2 = вторник, ...).

Установка времени:

- ▶ При нажатой клавише «Hour» (часы) (3), клавишами  /  установить часы.

- ▶ При нажатой клавише «Minute» (минуты) (2), клавишами  /  установить минуты.

Переключение режима времени зима/лето:

- ▶ Установить время как описано выше.
- ▶ **Не** изменять времена подключений.

3.3.2 Установка программы отопления (группы P1...P6)

Максимально 6 групп, каждая с началом одного отопительного или экономичного режима и соответствующими температурами (основные регулировки для групп **P1..P6** см. в прилагаемых таблицах).

При основных регулировках группы **P1** и **P2** активны.



Не допускать наложение времен друг на друга.

Включение/выключение групп

- ▶ Нажать клавишу «Prog» (программа) (5) несколько раз, до появления желаемой группы.

- ▶ Нажать клавишу «Set» (ввод в память) (17), до прекращения мигания индекса групп (1...6) (= включено)/мигают (= выключено).
- ▶ При необходимости – выберите следующие группы.
- ▶ Нажать клавишу «Prog» (программа) (5) несколько раз, до появления **SEt** (ввод в память).
- ▶ Нажать клавишу «Set» (17) для ввода в память выбранной группы.

Изменение основных регулировок

- ▶ Нажать клавишу «Prog» (программа) (5) несколько раз, до появления желаемой группы.
- ▶ При нажатой клавише «Day» (день) (4), клавишами ▲ / ▼ установить день недели (1...7, 1-5, 6-7 или 1-7).
- ▶ При нажатой клавише «Hour» (часы) (3) или «Minute» (минуты) (2), клавишами ▲ / ▼ установить начало отопительного/экономического режима.
- ▶ Температура устанавливается клавишами ▲ / ▼.

- ▶ Нажать клавишу «Prog» (программа)(5) несколько раз, до появления **SEt** (ввод в память).
- ▶ Нажать клавишу «Set» (17) для ввода установок в память.

3.3.3 Установка программы выходных дней

- ▶ Нажать клавишу выходных дней  (18). Мигает часовая индикация.
- ▶ При нажатой клавише «Day» (день) (4), клавишами ▲ / ▼ установить количество дней до начала программы выходных дней (максимально **99** дней, начало в полночь, поэтому действующий день **не** учитывается). Мигает минутная индикация.
- ▶ При нажатой клавише «Day» (день) (4), клавишами ▲ / ▼ установить продолжительность программы выходных дней (максимально **99** дней, окончание в полночь, поэтому день возвращения учитывать только тогда, когда в этот день **нет** необходимости в отоплении).
- ▶ Температуры устанавливаются клавишами ▲ / ▼.

- ▶ Нажать клавишу «Set» (17) для ввода установок в память. На дисплее показывается .

Прекращение пограммы выходных дней:

- ▶ Клавишу выходных дней  (18) нажать и удерживать более 2 секунд.





3.3.4 Восстановление основных регулировок (19)

- ▶ Нажать клавишу «Reset» (ввод в память) (19). Мигает показание времени и часы останавливаются. Во время установки таймера, TRZ 12-2 длительно поддерживает температуру 21 °С.

3.3.5 Уровень специалиста



Калибровка датчика температуры помещения

Калибровкой датчика температуры помещения изменяются показания температуры. Возможна корректировка на ± 3 К (°С) с шагом в 1 К:

- ▶ В автоматическом режиме одновременно нажать клавиши «Set» (17) и  и удерживать более 2 секунд. Показания температуры **0.0** °С (основная регулировка).
- ▶ Удерживать нажатой клавишу «Set» (17), но отпустить клавишу .
- ▶ Изменение показаний температуры датчика температуры помещения установить клавишами  / .
- ▶ Нажать клавишу «Set» (17) для ввода установок в память.

Установка зоны нечувствительности

Зона нечувствительности устанавливается на ± 1 К (°С) или $\pm 0,5$ К (°С):

- ▶ В автоматическом режиме одновременно нажать клавиши «Set» (17) и «Hour» (3) и удерживать более 2 секунд. Показания температуры **H 1.0** °С (основная регулировка).
- ▶ Зону нечувствительности установить клавишами  / .
- ▶ Нажать клавишу «Set» (17) для ввода установок в память.

Dodatek/Příloha/Príloha/Függelék/Dodatek/Dodatak/
Pielikums/Lisa/Priedai/Приложение

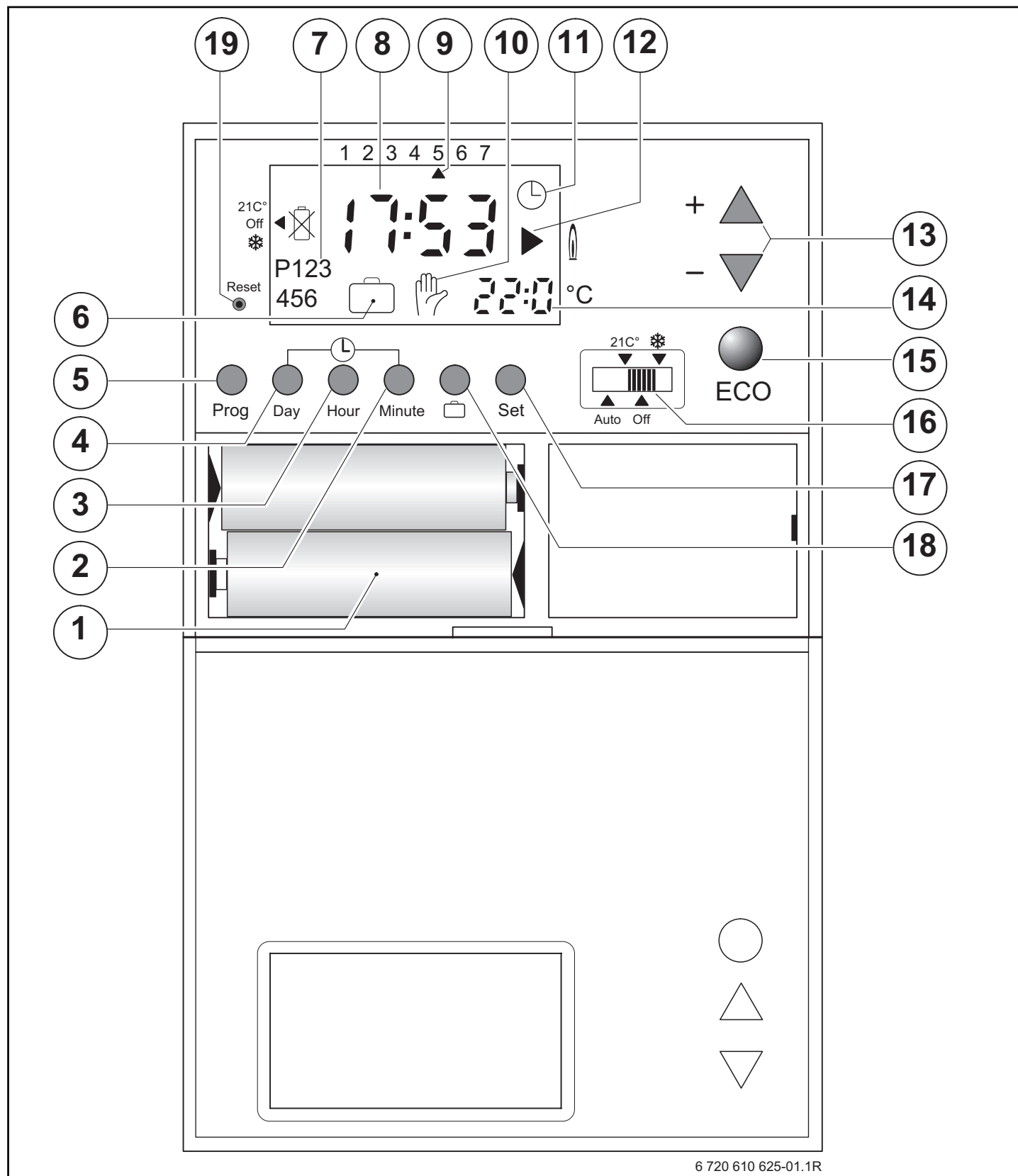

6 720 610 625-01.1R

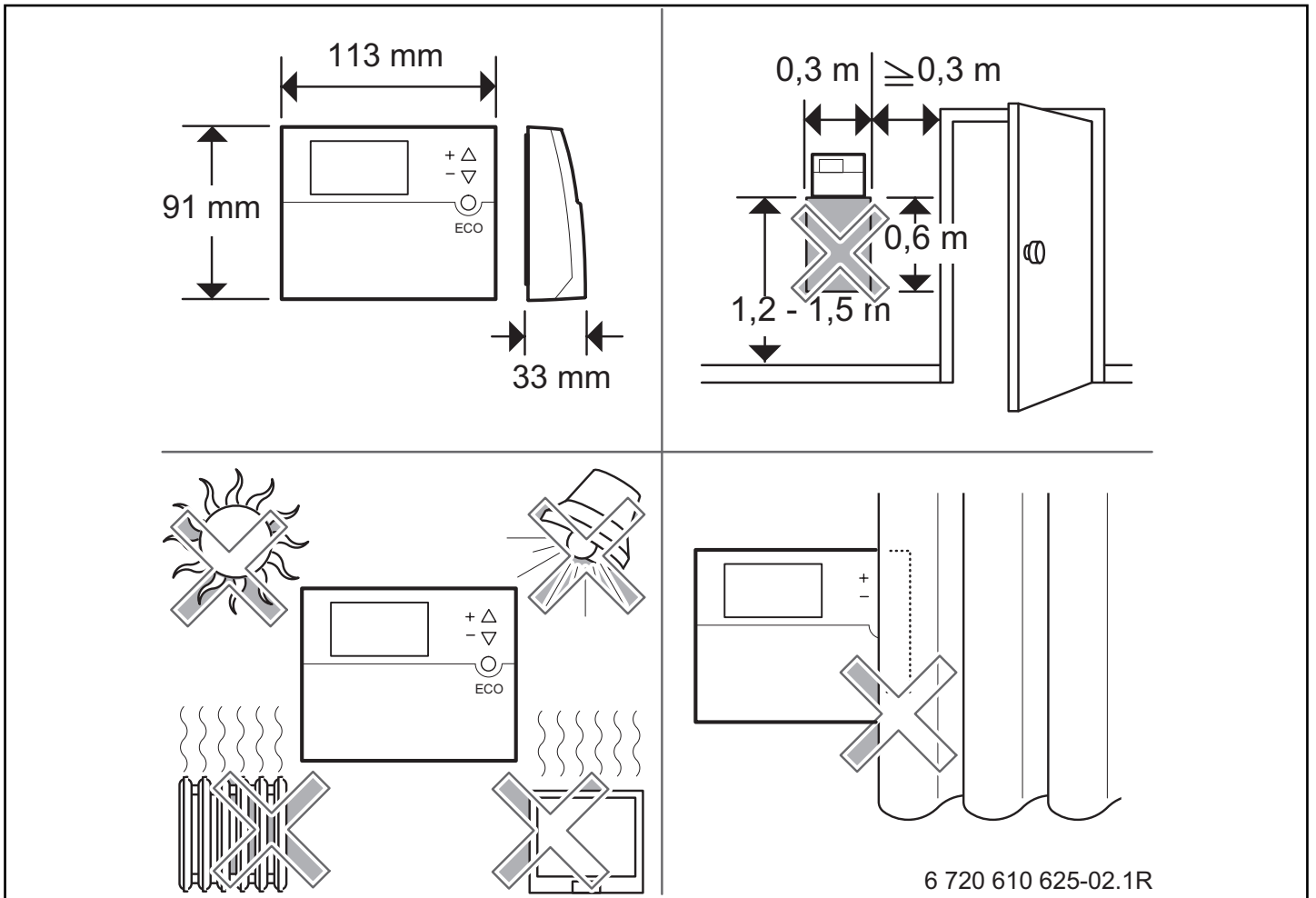

2

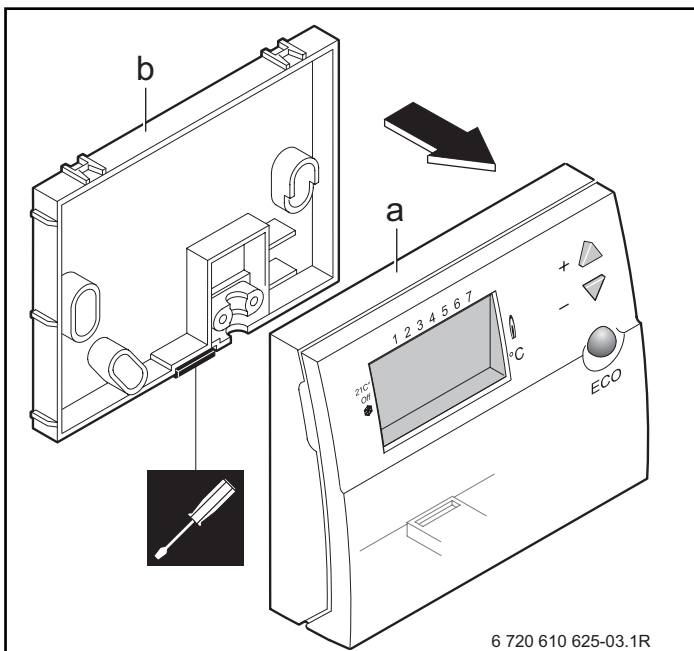

3

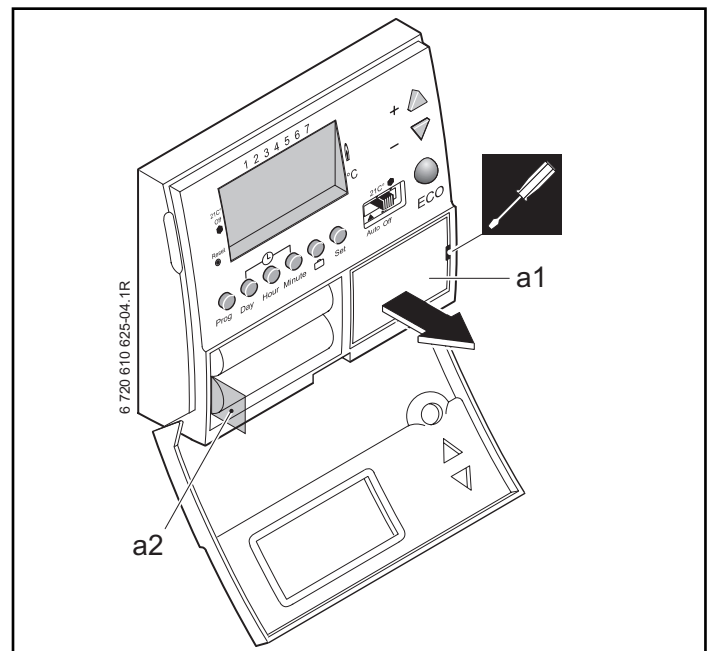

4

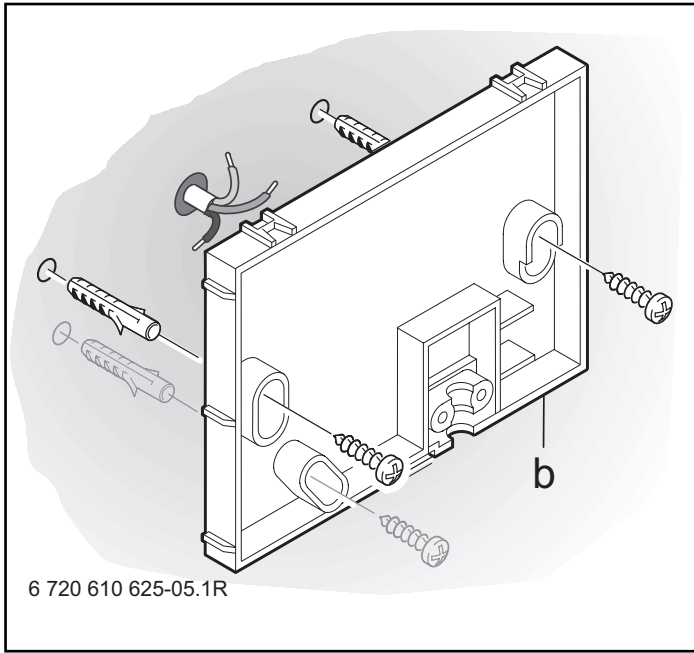

5

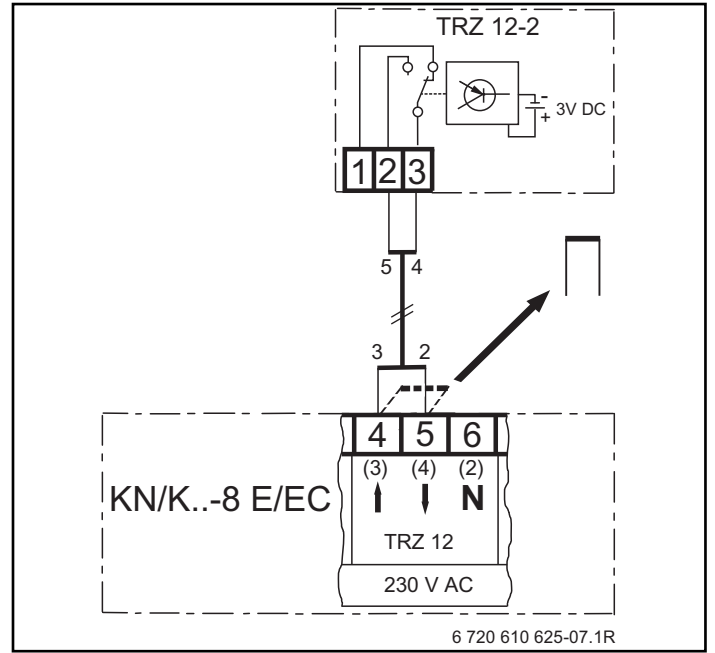

7

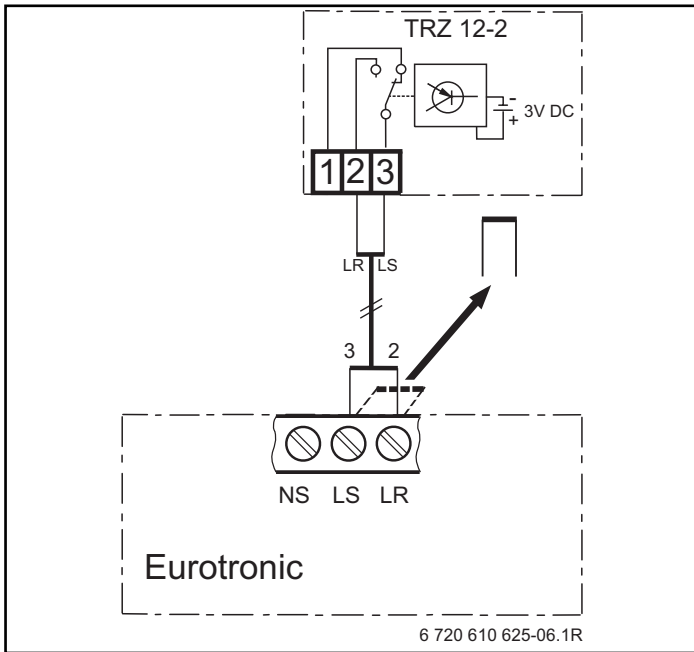

6

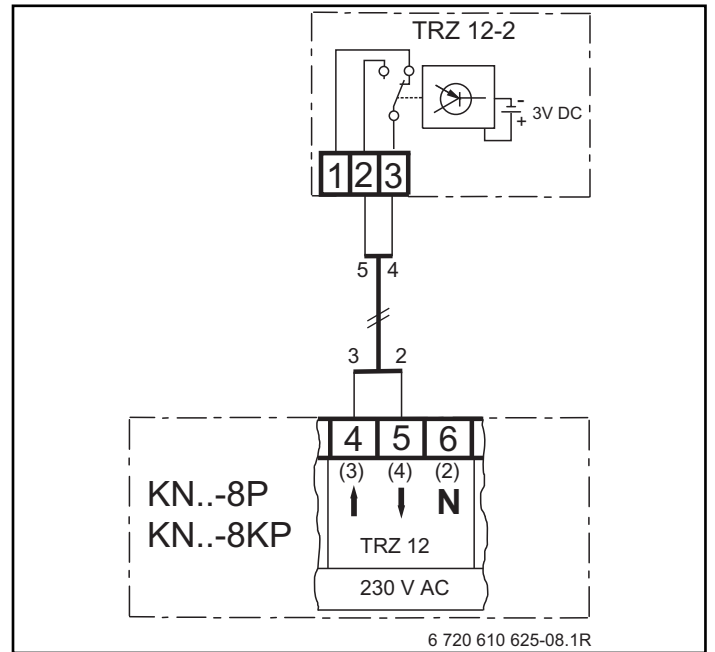

8

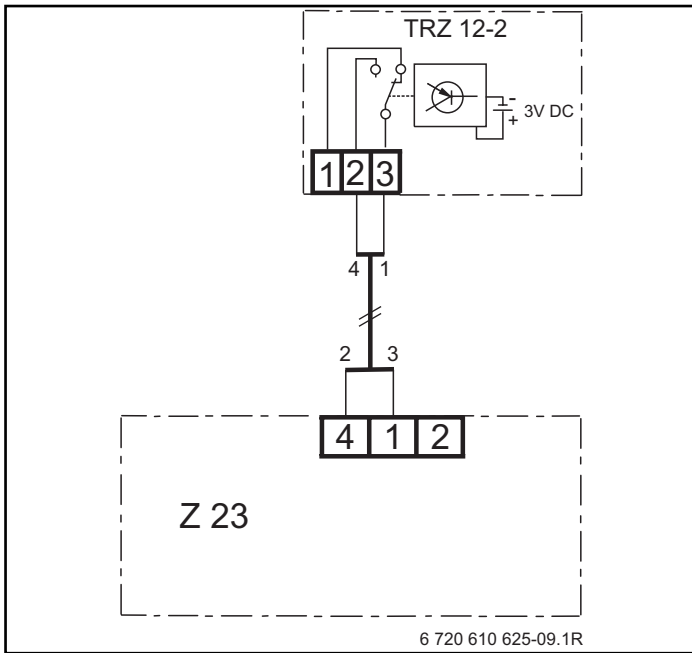

9

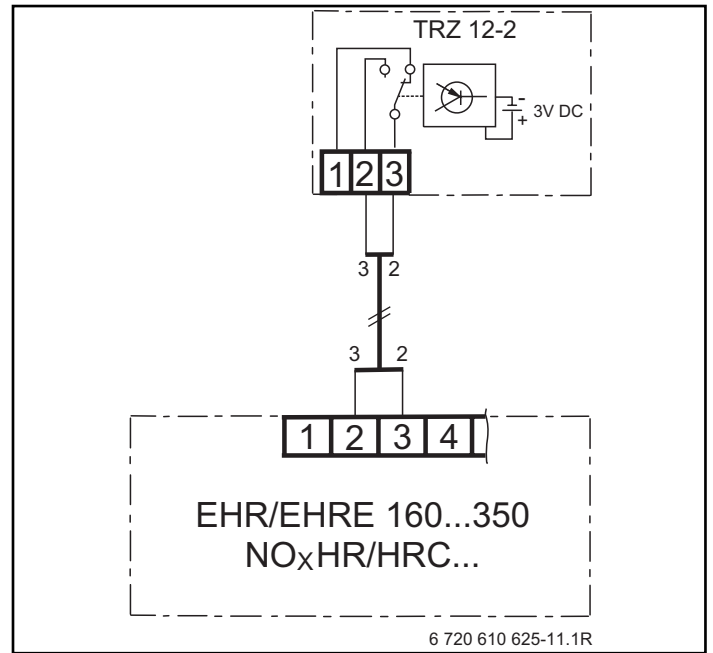

11

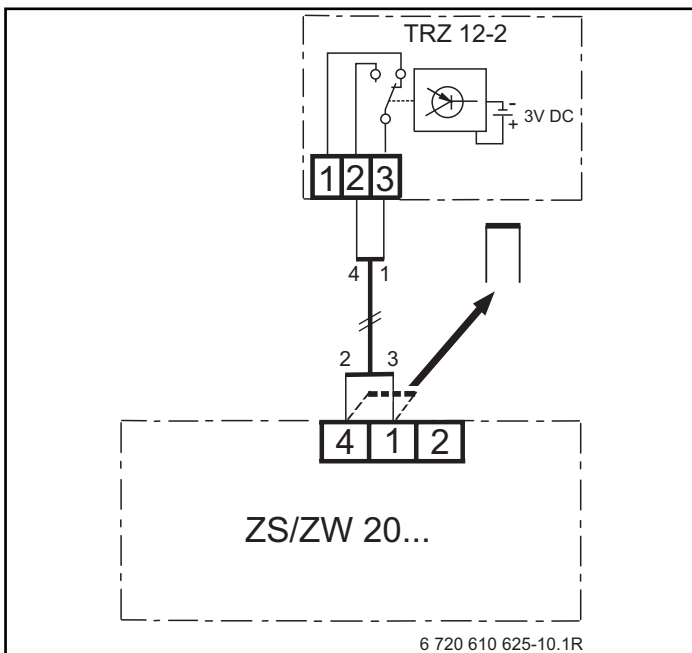

10

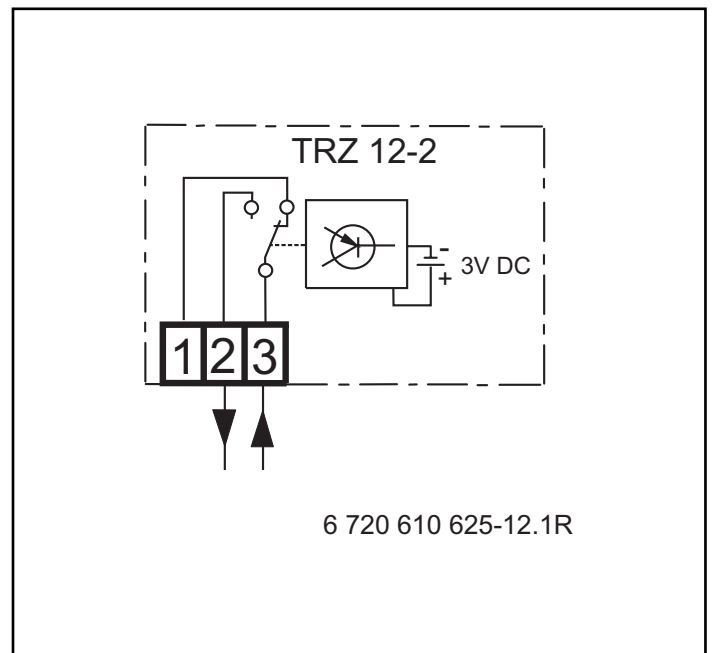

12

Prog	t	°C	1	2	3	4	5	6	7
P1	6:00	21 °C	X	X	X	X	X	X	X
P2	22:00	18 °C	X	X	X	X	X	X	X
P3	6:00	21 °C	X	X	X	X	X		
P4	22:00	18 °C	X	X	X	X	X		
P5	8:00	21 °C						X	X
P6	23:30	18 °C						X	X

Robert Bosch GmbH
Thermotechnik Division
P.O. Box 1309
D-73243 Wernau / Germany

www.thermotechnik.com