

# BAXI

---

## SAG2 50, 80, 100

Газовый емкостной настенный эмалированный  
водонагреватель (категория II2H3+, тип B11BS)  
SAG2 50-80-100

*Руководство по установке  
и эксплуатации  
(паспорт изделия)*

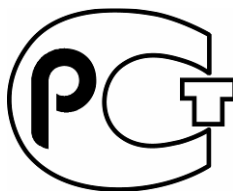

МП02



Компания **BAXI S.p.A.** - один из европейских лидеров по производству отопительных и водонагревательных систем для домашнего пользования (настенных газовых котлов, напольных котлов, электрических водонагревателей). Компания имеет сертификат CSQ, удостоверяющий соответствие нормам UNI EN ISO 9001. Стандарты, предусмотренные в нормах UNI EN ISO 9001, охватывают все этапы организации производства. Сертификат UNI EN ISO 9001 гарантирует Вам следующее. Система контроля качества, применяемая на заводе BAXI S.p.A. в городе Bassano del Grappa (Бассано дель Граппа), где изготовлен ваш котел, отвечает самым строгим мировым стандартам.



## Уважаемый покупатель!

Мы убеждены, что приобретенное Вами изделие будет соответствовать всем Вашим требованиям. Приобретение одного из изделий **BAXI** отвечает вашим ожиданиям: хорошая работа, простота и легкость пользования.

Сохраните это руководство, и пользуйтесь им в случае возникновения какой-либо проблемы. В данном руководстве Вы найдете полезные сведения, которые помогут Вам правильно и эффективно использовать Ваше изделие.

Элементы упаковки (пластиковые пакеты, полистирол и т.д.) необходимо беречь от детей, т.к. они представляют собой потенциальный источник опасности.

Хотя это руководство мы готовили с большой тщательностью, в нем могут быть некоторые неточности. Если Вы их заметите, просим Вас сообщить о них, чтобы в будущем мы могли бы исправить данные неточности.

## СОДЕРЖАНИЕ.

1. Установка.....	5
2. Подключение к водопроводной сети.....	5
3. Устройство контроля удаления продуктов сгорания.....	5
4. Подсоединение к дымоходу.....	6
5. Подключение и настройка газа.....	6
6. Демонтаж группы – клапан/горелка.....	9
7. Запуск.....	9
8. Рекомендации для пользователя.....	10
9. Инструкция по включению, регулировке и выключению газового водонагревателя.....	10
10. Рекомендации по применению.....	11
11. Полезная информация для пользователя.....	12



## ОБЩИЕ СВЕДЕНИЯ.

## РАЗМЕРЫ И КРЕПЛЕНИЯ

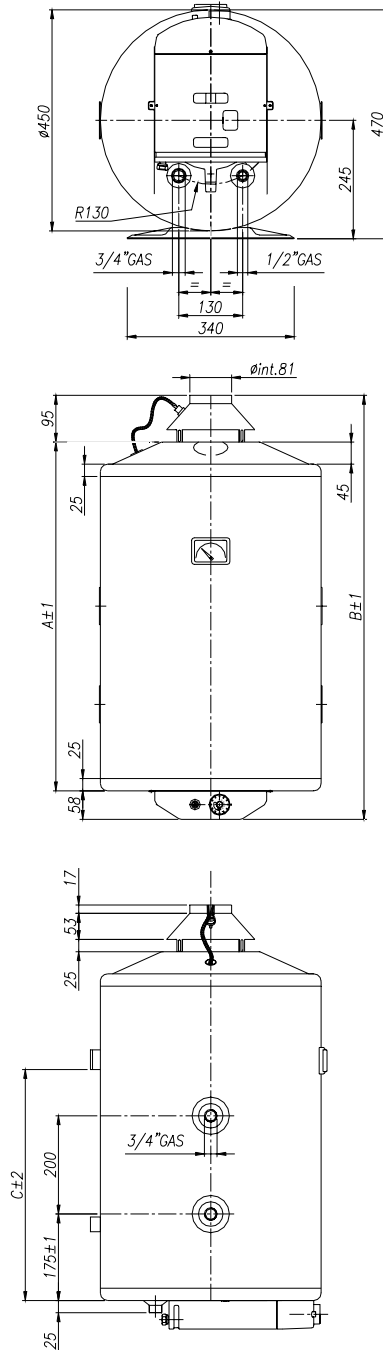

130100050	830	983	638	SAG2 100
130080050	710	863	518	SAG2 80
130050050	460	613	313	SAG2 50
КОД	ОТМЕТКА А	ОТМЕТКА В	ОТМЕТКА С	МОДЕЛЬ



## ОБЩАЯ ИНФОРМАЦИЯ

### ОПРЕДЕЛЕНИЕ

Данные устройства классифицируются как:

«Производители горячей воды с накопителем, забирающие воздух, необходимый для горения, напрямую из помещения, в котором они установлены».

### КАТЕГОРИЯ

Устройство относится к категории  $\Pi_{2H3+}$  и пригодно для использования газа двух типов. В камеру сгорания может поступать газ второго типа (метан G20- группа H) и газ третьего типа (бутан G30 и пропан G31).

### ТИП

Устройство относится к типу  $V_{11BS}$ . Оно предназначено для присоединения к вентиляционному каналу, выходящему за пределы помещения, в котором установлен аппарат для удаления продуктов сгорания. Устройство оснащено прибором, контролирующим удаление продуктов сгорания.

ТЕХНИЧЕСКИЕ ДАННЫЕ	У.М.	SAG2 50	SAG2 80	SAG2 100
НОМИНАЛЬНАЯ ТЕПЛОВАЯ МОЩНОСТЬ ГАЗ МЕТАН (G20)	Ккал/ч	3610	4990	4990
	кВт	4,2	5,8	5,8
РАБОЧАЯ ТЕПЛОВАЯ МОЩНОСТЬ ГАЗ МЕТАН (G20)	ккал/ч	3000	4145	4145
	кВт	3,49	4,82	4,82
ПОТРЕБЛЕНИЕ ГАЗА МЕТАН (G20 А 20 МБар)*	м <sup>3</sup> /ч	0,445	0,613	0,613
ДАВЛЕНИЕ В ИНЖЕКТОРЕ	МБар	12	12	12
	ммН <sub>2</sub> О	123	123	123
Ø ФОРСУНКА ГОРЕЛКИ	Мм	1,75	2,00	2,00
Ø ФОРСУНКА ЗАПАЛЬНИКА	мм	0,27	0,27	0,27
НОМИНАЛЬНАЯ ТЕПЛОВАЯ МОЩНОСТЬ GPL (G30-G31)	ккал/ч	3440	4470	4470
	кВт	4	5,2	5,2
РАБОЧАЯ ТЕПЛОВАЯ МОЩНОСТЬ GPL (G 30-G31)	ккал/ч	2855	3715	3715
	кВт	3,32	4,32	4,32
ПОТРЕБЛЕНИЕ ГАЗА GPL (G30 28-30 МБар)*	кг/ч	0,124	0,161	0,161
ПОТРЕБЛЕНИЕ ГАЗА GPL (G31 37 МБар)*	кг/ч	0,163	0,212	0,212
ДАВЛЕНИЕ В ФОРСУНКЕ G30	МБар	28,4	28,4	28,4
	ммН <sub>2</sub> О	290	290	290
ДАВЛЕНИЕ В ФОРСУНКЕ G31	МБар	36,3	36,3	36,3
	ммН <sub>2</sub> О	370	370	370
Ø ФОРСУНКА ГОРЕЛКИ	мм	1,00	1,15	1,15
Ø ФОРСУНКА ЗАПАЛЬНИКА	мм	0,14	0,14	0,14
МАКСИМАЛЬНОЕ РАБОЧЕЕ ДАВЛЕНИЕ	МПа	0,8	0,8	0,8
МАКС. ТЕМПЕРАТУРА ВОДЫ	°С	97	97	97

- Природный газ при температуре 15°С и P=20 мБар



## ИНФОРМАЦИЯ ДЛЯ СПЕЦИАЛИСТА

### 1.0. УСТАНОВКА

- 1.1** Установить устройство рядом с выбранной стеной так, чтобы входная и выходная трубы были параллельны стене.
- 1.2** Удостовериться, что пол, на котором будет расположен водонагреватель, сможет выдержать вес водонагревателя, наполненного водой.
- 1.3** В случае, если водонагреватель располагается в углу между двумя стенами необходимо оставить достаточно места для монтажа/демонтажа компонентов.
- 1.4** Устройство должно быть расположено в хорошо проветриваемом месте, с соблюдением инструкций вентиляции помещений, указанных в списке норм безопасности UNI-CIG 7129-7131, а также соблюдая нормативы, действующие на территории той страны, где установлено устройство.
- 1.5** Внимание: не устанавливать водонагреватель близко от легковоспламеняющихся предметов.

### 2.0 ПОДКЛЮЧЕНИЕ К ВОДОПРОВОДНОЙ СЕТИ

**2.1-** Подключение водонагревателя к водопроводной сети должно производиться трубами диаметром 1/2" G на входе, и 3/4" G на выходе.

Смотря фронтально на установленное устройство, подача холодной воды осуществляется справа (синее кольцо), подача горячей воды - слева (красное кольцо).

**2.2-** Рекомендуется установить на входе нагревательной колонки кран, который в случае необходимости, позволит перекрыть поступление воды из водопроводной сети. (рис. 1 поз. 3)

**2.3-** На трубопроводе через который происходит подача воды в устройство необходимо обязательно установить предохранительный сбросной клапан, калиброванный на  $8 \pm 1$  Бар (в комплекте к каждому устройству). (рис. 1 поз.2).

**Категорически запрещается снимать клапан.**

**2.4** Перед окончательной установкой устройства следует удостовериться в том, что трубы не засорены посторонними предметами, такими как металлическая стружка, песок, пенька и т.п.

Попадание подобных предметов в предохранительный клапан может помешать исправному ходу его работы, в некоторых случаях, может даже вывести его из строя и повлечь риск поломки всей колонки.

**2.5** Проверить, чтобы давление в аппарате забора воды не превышало 4 Бар.

В случае если уровень давления превышает эту отметку, необходимо установить редуктор давления, расположив его как можно дальше от устройства. (рис. 1 поз.1) Небольшую протечку предохранительного клапана в стадии нагревания воды считать нормальным. Также в пределах нормы, если перед клапаном устанавливается стопорный кран только в одном направлении. Поэтому желательно подсоединить отверстие клапана к стоку (рис.1 поз.4)

**2.6-** На трубе с холодной водой установщик должен поставить кран, который, в случае необходимости, позволит осуществлять слив воды из водонагревателя. (рис.1-поз.1)

### 3.0 УСТРОЙСТВО КОНТРОЛЯ УДАЛЕНИЯ ПРОДУКТОВ СГОРАНИЯ

**3.0** Водонагреватель оснащен рядом приборов по контролю удаления продуктов сгорания.

Прибор контролирует исправное удаление продуктов сгорания, то есть отток сгоревших газов по отводящей трубе и дымоходу. Прибор контроля представляет собой «датчик тяги», последовательно подсоединенный к термопаре запальника.

Все это является частью набора вытяжных колпаков идущих в комплекте с устройством, который должен быть установлен в соответствии со следующими инструкциями:

1-Установить колпак, вставляя отверстия в специальные гнезда

2-Соединить провода прибора по контролю удаления дыма. (см. рис.2 )

**3.1** При срабатывании прибора по контролю удаления дыма происходит выключение термопары, закрывается газовый клапан, тем самым блокируя отток газа как по направлению к основной горелке, так и по направлению к запальнику. Таким образом, прерывается поступление продуктов сгорания в помещение, где установлено устройство.

Срабатывание прибора по контролю может быть спровоцировано также полным или частичным засорением отводящей трубы или дымохода, что вызывает попадание дыма в помещение.

Попадание дыма в помещение может быть связано, например, с:

- неправильной сборкой отводящей трубы;
- слишком маленьким диаметром отводящей трубы в сечении;
- лишние изменения в направлении отводящей трубы (закругления, изгибы);
- обратные скаты отводящей трубы;
- обратный ход сгоревшего газа при сильном ветре;



- присутствие посторонних предметов в отводящей трубе.

**Категорически запрещается снимать, модифицировать или заменять прибор контроля удаления продуктов сгорания, так как любые изменения строения прибора ставят под угрозу жизнь и здоровье людей, находящихся в помещении, где установлено устройство.**

При необходимости замены датчика тяги, следует использовать только «оригинальные запчасти», поставляемые изготовителем (код **ВАХИ**), поскольку этот прибор был спроектирован и изготовлен в соответствии со строением данного водонагревателя.

# ЧЕРТЕЖИ

## 4.0 ПОДСОЕДИНЕНИЕ К ДЫМОХОДУ

**4.1** Водонагреватель должен быть подсоединен к дымоходу для отвода продуктов сгорания из помещения или напрямую выводить продукты сгорания за пределы помещения.

**4.2** Подсоединение к дымоходу должно производиться с помощью жесткой трубы, вставленной в колпак устройства. Минимальный диаметр этой трубы должен составлять 80 мм, для всех моделей.

**4.3** На выходе из вытяжного колпака труба должна иметь вертикальный отрезок длиной как минимум 50 см до возможного изгиба.

Система удаления дыма не предполагает наличие горизонтальных отрезков с сужениями или наклонами. Ход должен быть восходящим, с наклоном минимум в 5 %.

**4.4** При отсутствии дымохода, продукты сгорания выводятся за пределы помещения по одной из схем, приведенных на рис. 3, разработанные в соответствии с нормами безопасности UNI-CIG .

**4.5** Если отводящая труба проходит в холодных, неотапливаемых помещениях, следует сделать теплоизоляцию трубы, чтобы избежать образование конденсата.

**4.6** Запрещается демонтировать, модифицировать или заменять неоригинальными деталями идущий в комплекте с устройством вытяжной колпак.

**4.7** Квалифицированный установщик несет полную ответственность за правильную установку дымохода и соблюдение необходимых норм и правил.



рис.3

## 5.0 ПОДКЛЮЧЕНИЕ И НАСТРОЙКА ГАЗА

**5.1** Подключение газовой трубы к клапану (кольцо 3/8" G) должно осуществляться с помощью трубы соответствующего диаметра. (см. таблицы UNI 7129-7130)

**5.2** Перед настройкой водонагревателя на определенный тип газа рекомендуется поставить стопорный кран, чтобы иметь возможность приостановить подачу газа в случае необходимости.

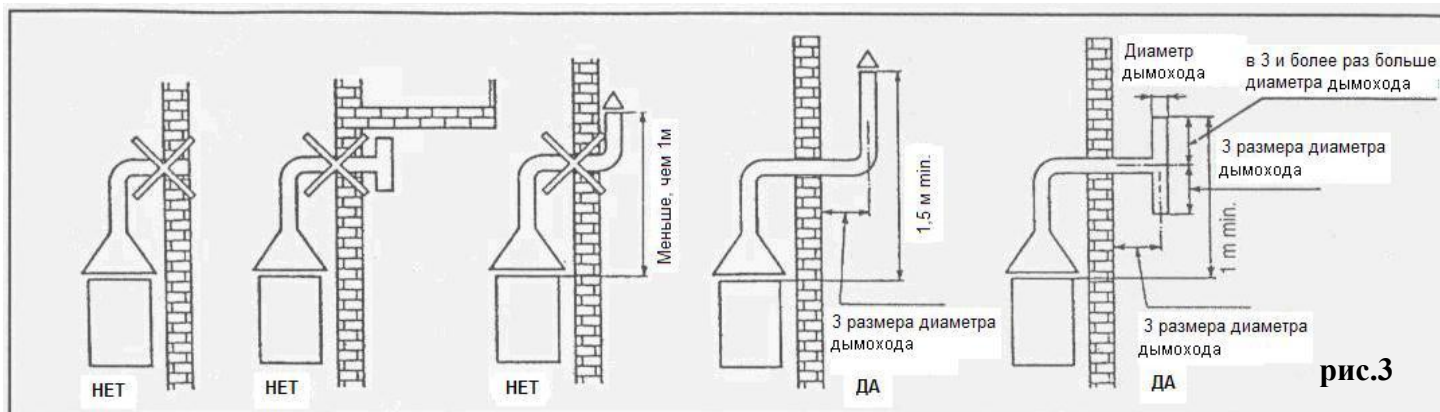
**5.3** Для установки необходимо следовать действующим предписаниям по пользованию газом UNI-CIG

**5.4** Давление газа

Устройства калибруются на заводе для работы под давлением при подаче газа, для чего они и предназначены, это указано на регистрационной этикетке.



МОДЕЛЬ		SAG2 50	SAG2 80	SAG2 100
--------	--	---------	---------	----------

**Газ Метан G20-давление на подаче 20 МБар**

Давление на форсунку	МБар	12	12	12
	мм Н2О	123	123	123
Ø Форсунка горелки	мм	1,75	2,00	2,00
Ø Форсунка запальника	мм	0,27	0,27	0,27

**Газ GPL G30/G31-давление на подаче 28-30/37 МБар**

Давление на форсунку G30	МБар	28,4	28,4	28,4
	мм Н2О	290	290	290
Давление на форсунку G31	МБар	36,3	36,3	36,3
	мм Н2О	370	370	370
Ø Форсунка горелки	мм	1,00	1,15	1,15
Ø Форсунка запальника	мм	0,14	0,14	0,14

Снятие данных давления газа производится с помощью датчиков. Датчик А показывает уровень давления при подаче, а датчик В показывает уровень давления на форсунку. (См. рис. 4).



Рис. 4

### 5.5 Регулировка уровня давления в случае использования газа G20.

Если давление газа на форсунку горелки не соответствует значениям, приведенным в предыдущей таблице, необходимо произвести новую калибровку.

На включенном устройстве повернуть отверткой болт С регулятора давления (см. рис.5) до получения значения уровня давления на форсунку, указанную в предыдущей таблице. Отключить и вновь включить горелку для дальнейших проверок. По окончании регулировки, заблокировать болт С регулятора давления, используя красную герметизирующую мастику.

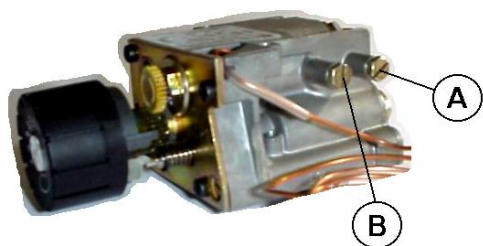

Рис. 5

### 5.6 Регулировка уровня давления в случае использования газа GPL G30-G31

Если давление газа на форсунку горелки не соответствует значениям, указанным в предыдущей таблице, для регулировки следует использовать регулятор давления при подаче, так как регулятор, установленный на газовый клапан, не предназначен для этой цели и должен быть отрегулирован на полное открытие (болт С закручивать по часовой стрелке до упора).

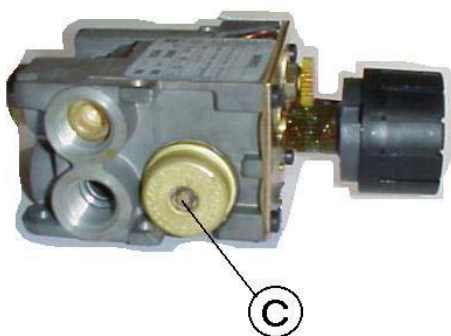

## **ВАЖНО !**

В конце всех операций калибровки и регулировки проконтролировать:

1. отсутствие утечки газа;
2. закрытие специальными болтами датчиков давления;
3. блокировку болта С регулятора давления, с использованием специальной герметизирующей красной мастики;
4. функционирование устройства

## **РАЗЛИЧНЫЕ ТИПЫ ГАЗА.**

**Чтобы перевести водонагреватель с одного тип газа на другой, необходимо использовать только специальный набор для переключения, предоставленный в комплекте изготовителя.**

### **Переход от газа Метана на газ GPL(сжиженный газ)**

Действовать в следующем порядке:

1. Проконтролировать, что размер диаметров форсунки горелки и форсунки запальника, содержащихся в наборе для перехода на другой тип газа, совпадают с размерами, приведенными в таблице.
2. Закрыть газовый клапан.
3. Снять железную крышку, отвернув крепежные болты.
4. Повернуть болт С (см. рис. 5) регулятора давления по часовой стрелке до упора (выполнение этого действия полностью отключает работу регулятора и давление на основную форсунку становится равным давлению в сети).
5. Заменить форсунку горелки, используя ключ на 13 (см. рис. 6)
6. Заменить форсунку запальника, действуя следующим образом: (см. рис. 7)
  - полностью открутить соединение E
  - опустить трубку F
  - снять и заменить форсунку запальника G
  - вновь смонтировать снятые детали, повторив в обратном порядке операции, описанные выше.
7. -По окончании перенастройки на другой тип газа установить на устройство шильдик (входит в комплект), обозначив переход на газ типа GPL G30/G31.

### **Переход от газа GPL(сжиженный газ) на газ Метан**

Действовать в следующем порядке:

1. Проконтролировать, что размер диаметров форсунок горелки и запальника, содержащиеся в наборе для переключения газа, совпадают с размерами, приведенными в таблице.
2. Закрыть кран, перекрывающий газ.
3. Снять железную крышку, отвернув крепежные болты.
4. Заменить форсунку горелки, используя ключ на 13 (см. рис. 6).
5. Заменить форсунку запальника, действуя следующим образом:(см. рис. 7)
  - полностью открутить соединение E, используя ключ на 10
  - опустить трубку F
  - снять и заменить форсунку запальника G
  - вновь смонтировать снятые детали, повторив в обратном порядке операции, описанные выше.
6. Отрегулировать давление газа, следуя инструкциям, приведенным в пункте 5.5.
7. По окончании перенастройки на другой тип газа установить на устройство шильдик (которая входит в комплект), обозначив переход на газ метан типа G20.

**Если для осуществления данных операций, необходимо перенастроить группу газа, следуйте инструкциям, приведенным в главе 6.0**



Рис. 6

**Важно: после выполнения этих операций всегда проверяйте отсутствие утечек газа на стыках под давлением при помощи мыльного раствора или специального спрэя.**



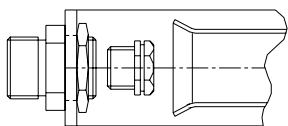

## 6.0 ДЕМОНТАЖ ГРУППЫ КЛАПАН-ГОРЕЛКА

- 6.1 Снять железную крышку, отвернув крепежные болты.
- 6.2 Отвинтить болты, поддерживающие группу клапан-горелка.

## 7.0 ЗАПУСК

Перед тем как включать устройство, удостовериться в том, что:

- устройство предназначено для работы на имеющемся газе
- были соблюдены все правила и нормы, действующие на установку этих устройств, особенно в отношении правильного подсоединения трубы отводящей продукты сгорания и трубы газового питания
- открыты краны включения газа на счетчике и непосредственно рядом с устройством
- колонка наполнена водой



# ИНФОРМАЦИЯ ДЛЯ ПОЛЬЗОВАТЕЛЯ

## 8.0 РЕКОМЕНДАЦИИ ДЛЯ ПОЛЬЗОВАТЕЛЯ

8.1 Сохраните это руководство и пользуйтесь им в случае возникновения неполадок. Инструкцию следует держать недалеко от устройства.

8.2 Все операции, описанные в части, отведенной для установщика, должны быть выполнены квалифицированными и хорошо подготовленными специалистами в соответствии с существующими нормами. Неправильная установка, связанная с несоблюдением инструкций, данных изготовителем, может принести вред людям, животным или вещам, за что изготовитель ответственность не несет.

8.3 Устройство было произведено для производства воды бытового пользования. Использование в каких-либо других целях считается опасным и не соответствующим нормам.

8.4 Установка должна быть осуществлена квалифицированными специалистами, ответственными за соблюдение всех действующих норм безопасности.

8.5 Элементы упаковки (пластиковые пакеты, полистирол и т.д.) необходимо беречь от детей, т.к. они представляют собой потенциальный источник опасности.

8.6 Внимательно прочитайте инструкции и предупреждения содержащиеся в данном буклете, поскольку в нем содержатся важные указания по безопасности, использованию и техническому обслуживанию устройства.

8.7 Запрещается ставить какие-либо предметы на устройство.

8.8 Чтобы избежать риск повреждений по причине замерзания воды, в случае, если предполагается держать устройство в течении длительного срока в неотапливаемом помещении, рекомендуется полностью слить воду из водонагревателя. Изготовитель не несет ответственности за повреждения или поломки компонентов, протечки воды из устройства, возникшие в связи с замерзанием воды в водонагревателе.

8.9 Чтобы получить наилучший результат от работы водонагревателя и иметь возможность отремонтировать его по гарантии, мы рекомендуем вам тщательно соблюдать инструкции по применению приведенные ниже, периодически контролировать работу устройства с помощью квалифицированного персонала и использовать только оригинальные запчасти и наборы, предоставленные изготовителем.

## 9.0 ИНСТРУКЦИИ ПО ВКЛЮЧЕНИЮ, РЕГУЛИРОВКЕ И ВЫКЛЮЧЕНИЮ ГАЗОВОГО ВОДОНАГРЕВАТЕЛЯ(см. рис. 8)

### 9.1-ВКЛЮЧЕНИЕ ПЛАМЕНИ ЗАПАЛЬНИКА

- Поверните регулятор до совпадения символа  с позицией «Н», отмеченной на крышке водонагревателя
- Нажмите на регулятор и одновременно зажгите пламя запальника, надавив на кнопку пьезоэлектрического розжига (или, если не работает эта кнопка, зажигание можно произвести с помощью спички, помещенной в отверстие для воздуха, расположенное в основании водонагревателя)
- Надавливайте на регулятор минимум 30 секунд с момента появления пламени запальника.

Если производится первичное зажигание, то перед тем как зажечь пламя запальника, необходимо подождать, пока весь воздух, содержащийся в трубках и в газовом клапане, будет вытеснен газом, на что может потребоваться небольшое количество времени.

- Медленно отпустите регулятор и удостоверьтесь в том, что пламя не погасло. В случае погашения пламени, повторите операцию зажигания.

### 9.2 ВКЛЮЧЕНИЕ ОСНОВНОЙ ГОРЕЛКИ

- Поверните регулятор управления против часовой стрелки до значения требуемой температуры.

### 9.3 РЕГУЛИРОВКА ОСНОВНОЙ ГОРЕЛКИ

Температура воды в водонагревателе может быть установлена с помощью поворота регулятора управления на минимальную температуру, обозначенную цифрой 1, или на максимальную температуру, обозначенную цифрой 7.



Рекомендуется расположить регулятор напротив цифры 5, что соответствует температуре воды примерно 50-60 °С. Эта температура позволяет получить оптимальный коэффициент полезного действия водонагревателя со значительной экономией энергии, а также максимальный срок исправной работы устройства.

#### 9.4 УСТАНОВКА ХОЛОСТОГО РЕЖИМА (ВКЛЮЧЕН ТОЛЬКО ЗАПАЛЬНИК)

Чтобы отключить пламя основной горелки, но оставить включенным пламя запальника, необходимо повернуть регулятор управления по часовой стрелке до символа запальника ☼.

#### 9.5 ВЫКЛЮЧЕНИЕ

Поверните регулятор управления в положение ● (до упора по часовой стрелке).

#### 9.6 МЕРЫ ПРЕДОСТОРОЖНОСТИ

- После выполнения операции по выключению, подождите по крайней мере две минуты перед повторным включением. Это время необходимо, чтобы датчик огня вернулся в безопасное положение.

- в момент зажигания возможно образование воды под устройством, связанное с появлением конденсата. Это временное явление, которое исчезает, когда водонагреватель достигает температуры рабочего режима.

- В случае нарушения работы водонагревателя (утечка газа, появление посторонних звуков, и т.д.), выключить устройство, проветрить помещение и немедленно обратиться в службу поддержки или к квалифицированному специалисту.



Рис. 8

#### -ТЕРМОСТАТ ПЕРЕГРЕВА

Газовый клапан оснащен предохранительным прибором, который срабатывает, если температура воды в водонагревателе по какой-либо причине достигает 95 °С.

Термостат блокирует приток газа как для основной горелки, так и для форсунки запальника, таким образом вызывая полное отключение устройства.

В случае срабатывания данного прибора, перед тем как вновь включать водонагреватель, необходимо обратиться к квалифицированным специалистам и с их помощью произвести контроль, чтобы выявить и устранить неполадки, приведшие в действие термостат перегрева.

### 10.0 РЕКОМЕНДАЦИИ ПО ПРИМЕНЕНИЮ

10.1 Необходимо убедиться в том, что краны горячей воды герметичны, так как их протекание может привести не только к бесполезному расходу воды и газа, но и к чрезмерному и наносящему вред устройству возрастанию температуры воды.

10.2 Не реже чем один раз в два года производить очистку дымовой трубы водонагревателя и отводного трубопровода.

Подобную очистку рекомендуется выполнять в целях безопасности и поддержания водонагревателя в хорошем рабочем состоянии. Очистка должна выполняться только квалифицированными специалистами.

Перед тем как прочищать дымовую трубу водонагревателя необходимо снять внутреннюю крышку, демонтировать группу горелки и в конце снять дымовой фильтр.

Далее очистить дно устройства и приступить к повторному монтажу газовой группы.

Перед тем как вновь включить устройство удостоверьтесь в отсутствии газовой утечки.

10.3 Как минимум раз в год производить проверку состояния магниевых анодов, доступного при поднятии колпака, помещенного на верхней крышке водонагревателя.



Анод изначально имеет размер  $\varnothing 33 \times L.110$  и установлен на втулке с резьбой  $1\frac{1}{4} G$  (код детали **ВАХИ??**).

В случае, если анод изношен более чем на 60%, необходимо произвести замену.

Случаи коррозии при наличии изношенного анода не дают право на его замену по гарантии.

#### 10.4 Слив воды из водонагревателя.

Если устройство будет оставлено в отключенном состоянии в не отапливаемом помещении, где температура достигает минусовой отметки, необходимо произвести слив воды из водонагревателя, действуя в следующем порядке (см.рис.1):

- закрыть перекрывающий кран на трубе с холодной водой (поз.3);
- открыть кран слива (поз. 1)
- открыть кран горячей воды.

Чтобы вновь привести в действие устройство, необходимо сначала закрыть кран слива, затем открыть кран перекрывающий воду, и, наконец закрыть кран горячей воды.

Относительно пунктов 10.2 и 10.3 обратиться в сервисный центр или к квалифицированному специалисту.

## 11.0 ПОЛЕЗНАЯ ИНФОРМАЦИЯ ДЛЯ ПОЛЬЗОВАТЕЛЯ

МОД.	SAG2 50	SAG2 80	SAG2 100
<b>НОМИНАЛЬНАЯ ТЕПЛОВАЯ МОЩНОСТЬ G20</b>			
Ккал/ч	3610	4990	4990
кВт	4,2	5,8	5,8
<b>РАБОЧАЯ ТЕПЛОВАЯ МОЩНОСТЬ G20</b>			
Ккал/ч	3000	4145	4145
кВт	3,49	4,82	4,82
<b>НОМИНАЛЬНАЯ ТЕПЛОВАЯ МОЩНОСТЬ G30/31</b>			
Ккал/ч	3440	4470	4470
кВт	4	5,2	5,2
<b>РАБОЧАЯ ТЕПЛОВАЯ МОЩНОСТЬ G30/31</b>			
Ккал/ч	2855	3715	3715
кВт	3,32	4,32	4,32
<b>МАКСИМАЛЬНАЯ ТЕМПЕРАТУРА</b>			
°С	97	97	97
<b>МИНИМАЛЬНАЯ ТЕМПЕРАТУРА</b>			
°С	40	40	40
<b>МАКСИМАЛЬНОЕ ДАВЛЕНИЕ В РАБОЧЕМ СОСТОЯНИИ</b>			
МПа	0,8	0,8	0,8

810000157 - 98.159.00

Компания BAXI S.p.A., постоянно работая над совершенствованием предлагаемой продукции, оставляет за собой право без предварительного уведомления вносить необходимые технические изменения в свою продукцию. Настоящее руководство поставляется в качестве информативной поддержки и не может считаться контрактом в отношении третьих лиц.

### **BAXI S.p.A.**

36061 Bassano del Grappa (VI) Italia  
Via Trozzetti, 20  
Tel. 0424 517111  
Telefax 0424 38089

### **Компания «БАКСИ»**

Представительство в России  
Тел./факс +7 095 101-39-14  
E-mail: service@baxi.ru  
Сайт: www.baxi.ru