

BAXI



Интерфейсная плата AGU 2.500

**Для управления
низкотемпературными
системами нагрева**

Конденсационные газовые котлы

LUNA / NUVOLA HT

**Инструкции для специалиста по тепловому
оборудованию**

СОДЕРЖАНИЕ

	Стр.
Описание интерфейсной платы SIEMENS AGU 2.500	3
Присоединение гидравлического контура	3
Установка AGU 2.500 в панель управления котла	3
Выполнение электрических подключений	4
Установка параметров РСВ	4
Управление зонами с различной температурой	4
..... с внешним датчиком	4
..... без внешнего датчика	7
Присоединение термостата для теплых полов	7
Технические данные	7
Список параметров	8

ВНИМАНИЕ:

СХЕМЫ В ДАННОЙ ИНСТРУКЦИИ ПРИВЕДЕНЫ ТОЛЬКО ДЛЯ ОЗНАКОМЛЕНИЯ И ДОЛЖНЫ БЫТЬ ПОДТВЕРЖДЕНЫ СПЕЦИАЛИЗИРОВАННОЙ ОРГАНИЗАЦИЕЙ.

1. Описание интерфейсной платы SIEMENS AGU 2.500

Применение данной интерфейсной платы дает возможность управлять системами, разделенными на зоны с низкой и высокой температурой.

SIEMENS AGU 2.500 непосредственно управляет компонентами системы обогрева с низкой температурой, то есть смесительным клапаном, циркуляционным насосом и датчиком NTC, который определяет температуру в этой системе.

2. Присоединение гидравлического контура



Рис. 1

3. Установка AGU 2.500 в панель управления котла

После снятия крышки панели управления, установите опорную пластину (B), входящую в комплект интерфейсной платы, а затем установите саму плату (C).

Примечание: Для облегчения подключения платы к рсб, подключите кабель (A) к рсб до фиксации пластины (B).

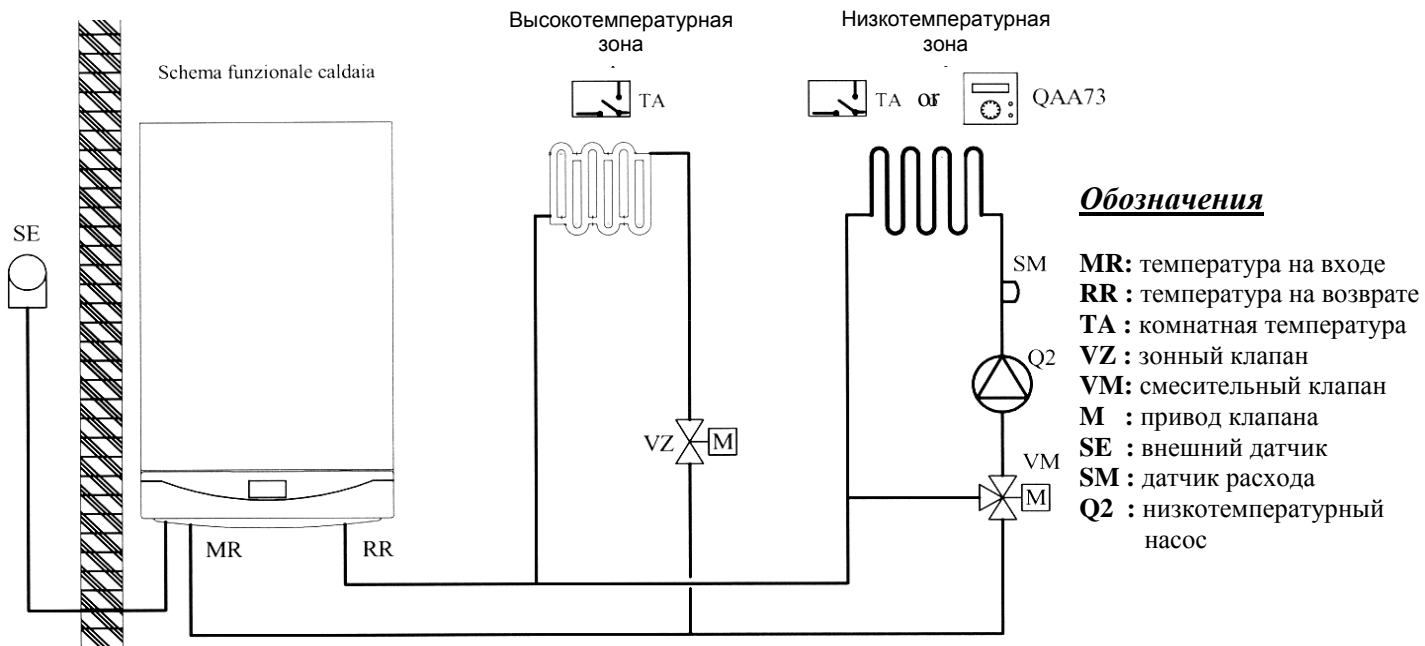
Закрепите крышку панели управления двумя шпильками.



Рис. 2



Рис. 2.1

4. Выполнение электрических подключений

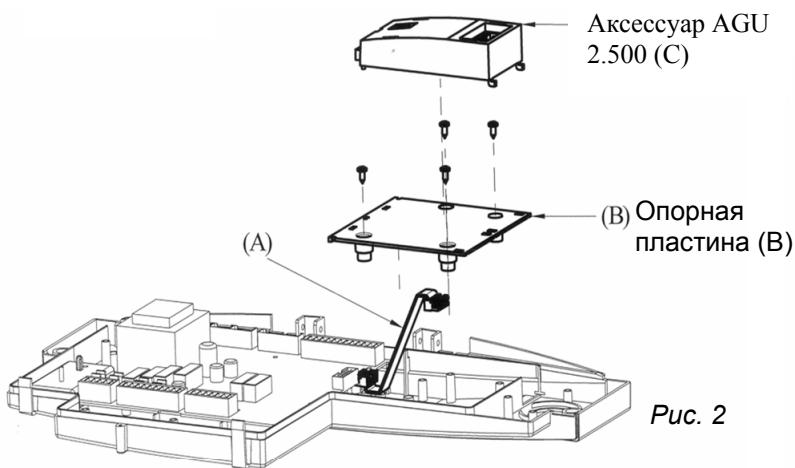

Условные обозначения

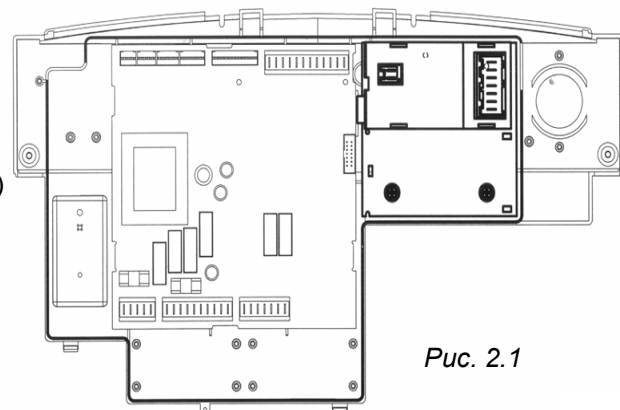
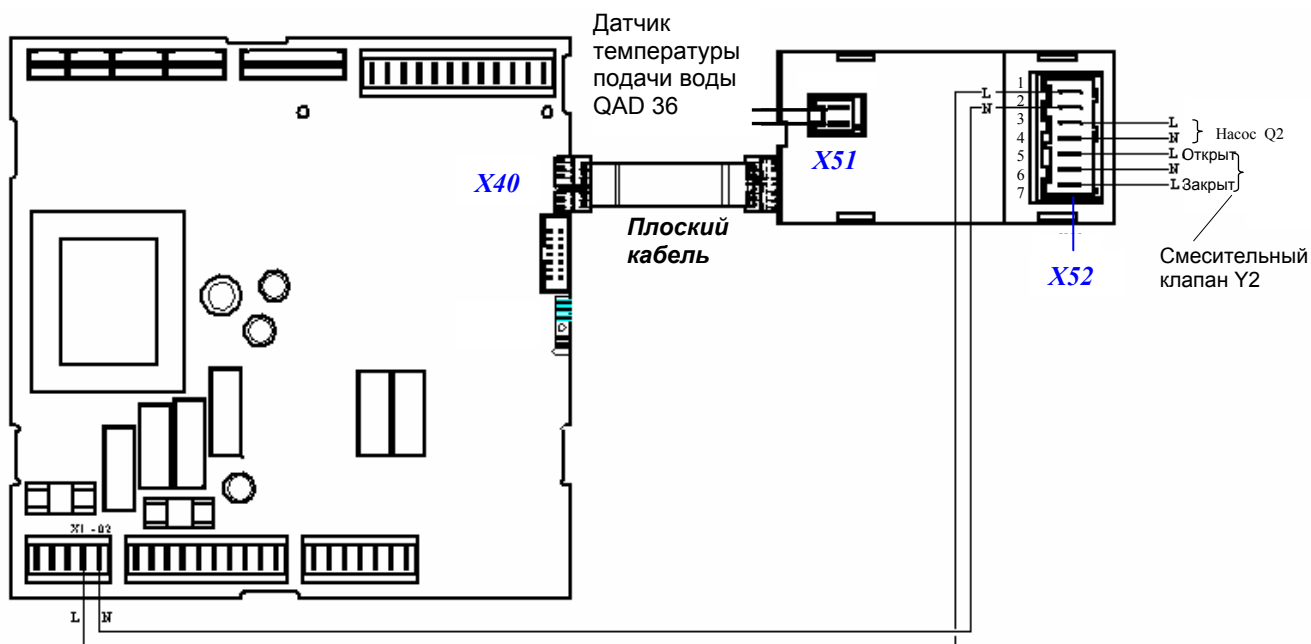
- | | | | |
|------------|---------------------------------------------------------------------------------|--------------------|---------------------------------------------------------------------------------------------------------------------------------|
| X40 | плоский кабель должен быть подсоединен к разъему X40 SIEMENS PCB модели LMU 54. | X52 (1-2) | подключение кабеля X1-02 SIEMENS PCB модели LMU 54. |
| X51 | подключение датчика SIEMENS NTC QAD36 низкотемпературной системы. | X52 (3-4) | подключение насоса низкотемпературной системы. |
| | | X52 (5-6-7) | подключение смесительного клапана низкотемпературной системы.
5 = закрыт (белый), 6 = нейтраль (синий), 7 = открыт (черный). |

5. Установка параметров PCB

- 1 – одновременно нажимайте две кнопки ▲▼ на передней панели котла, до тех пор, пока на дисплее не появится параметр “H90”;
- 2 – нажимайте кнопку ▲ для выбора параметров в порядке возрастания, и кнопку ▼ для выбора параметров в порядке убывания. Нажимайте кнопки +/- для изменения параметров, отображающихся на дисплее. Выбранные параметры автоматически сохраняются.
- 3 – нажмите кнопку (i) для сохранения данных и выхода с уровня установщика;

Для описания параметров обратитесь к прилагаемому СПИСКУ ПАРАМЕТРОВ

6. Управление зонами с различной температурой

6.1 С внешним датчиком

Подсоедините внешний датчик к клеммам 7-8 клеммной колодки M2 как описано в инструкции.

6.1.1 Использование термостата комнатной температуры (ТА)

высокотемпературная зона:

- Зонный клапан или насос должен подключаться к электрической сети через клеммы a-b клеммной колодки M1 (см. рис.4).
- Контакты термостата комнатной температуры должны быть подключены к клеммам 3-4 "ТА" клеммной колодки (см. рис.4). Необходимо удалить перемычку, замыкающую контакты.
- Ежедневная программа должна быть установлена непосредственно на панели управления котла.
- Выбор температурной кривой "kt", относящийся к высокотемпературному контуру, должен производиться установкой параметра 532 (см. график 1 инструкции по эксплуатации для выбора кривой, относящейся к комнатной температуре, равной 20°C).
- Параметры выбранной кривой можно изменить нажатием кнопки  на панели управления котла с последующей корректировкой значений при помощи кнопок + /-. Если температура в комнате не достигает требуемой величины, увеличьте значение параметра, появляющегося на дисплее.

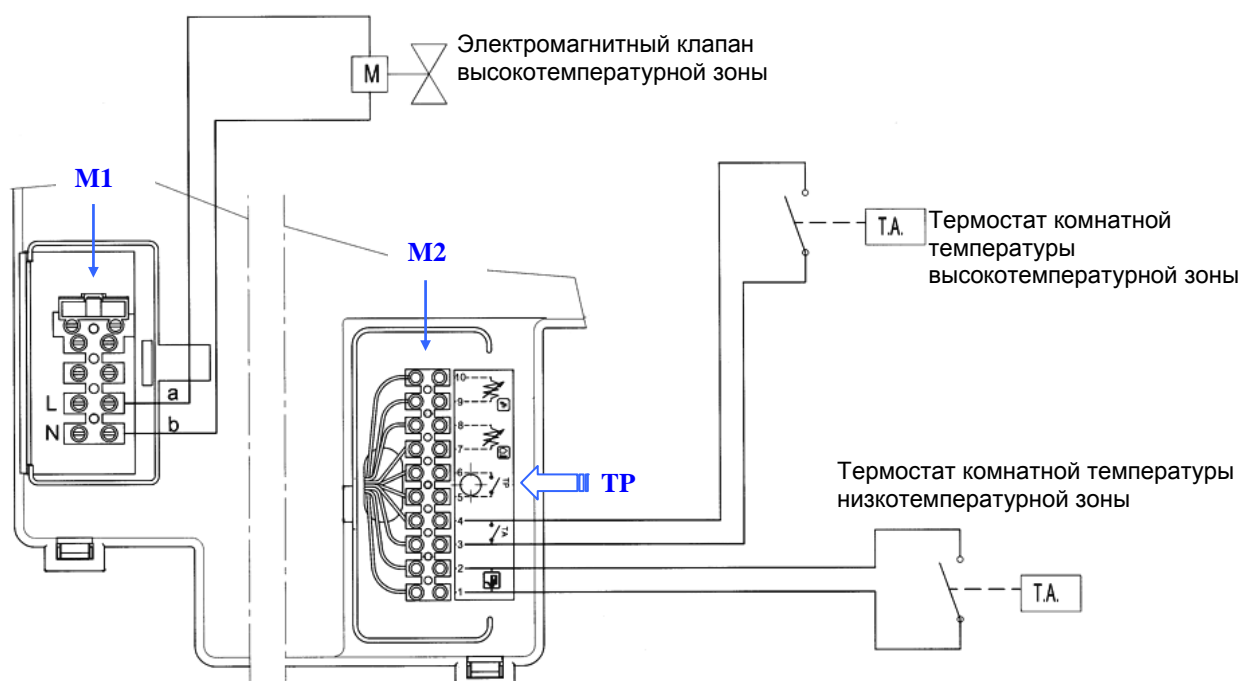

низкотемпературная зона:

Рис. 4

- Контакты термостата комнатной температуры должны быть подключены к клеммам 1-2 клеммной колодки M2 на рис. 4.
- Выбор максимальной температуры нагрева должен производиться установкой параметра 507.
- Параметр 615 следует установить на "0".
- Параметр 552 должен быть равен "51" для котлов, работающих только на обогрев или котлов, снабженных баком для бытовой горячей воды, для котлов «комби» этот параметр следует установить на "54".
- Выбор температурной кривой "kt", относящийся к высокотемпературному контуру, должен производиться установкой параметра 533 (см. график 1 инструкции по выбору кривой, относящейся к комнатной температуре, равной 20°C).
- Выбранную кривую можно изменить установкой параметра 535.

6.1.2 Использование термостата комнатной температуры и климатического регулятора QAA73

высокотемпературная зона: см. раздел 6.1.1



Рис. 5

низкотемпературная зона

- Климатический регулятор QAA73 должен быть подключен к клеммам 1-2 клеммной колодки M2 (см. рис.5).
- Выбор максимальной температуры нагрева должен производиться установкой параметра H507.
- Параметр H615 должен быть равен "0".
- Параметр 552 должен быть равен "51" для котлов, работающих только на обогрев или котлов, снабженных баком для бытовой горячей воды, для котлов «комби» этот параметр следует установить на "54".
- **ВНИМАНИЕ:** Параметр 80 "HC2 gradient", который можно установить на климатическом регуляторе QAA73, должен быть установлен как --.- not active (не активный) (см. раздел 15.2 инструкции по установке).
- Выбор температурной кривой "kt", должен производиться установкой параметра 70 "HC2 gradient" климатического регулятора QAA7, как показано в разделе 15.2 инструкции по установке и инструкции по эксплуатации (см. график 3 для выбора кривой, относящейся к комнатной температуре, равной 20°C).
- При использовании климатического регулятора QAA73 температурная кривая изменяется автоматически в зависимости от комнатной температуры.

6.2 Без внешнего датчика

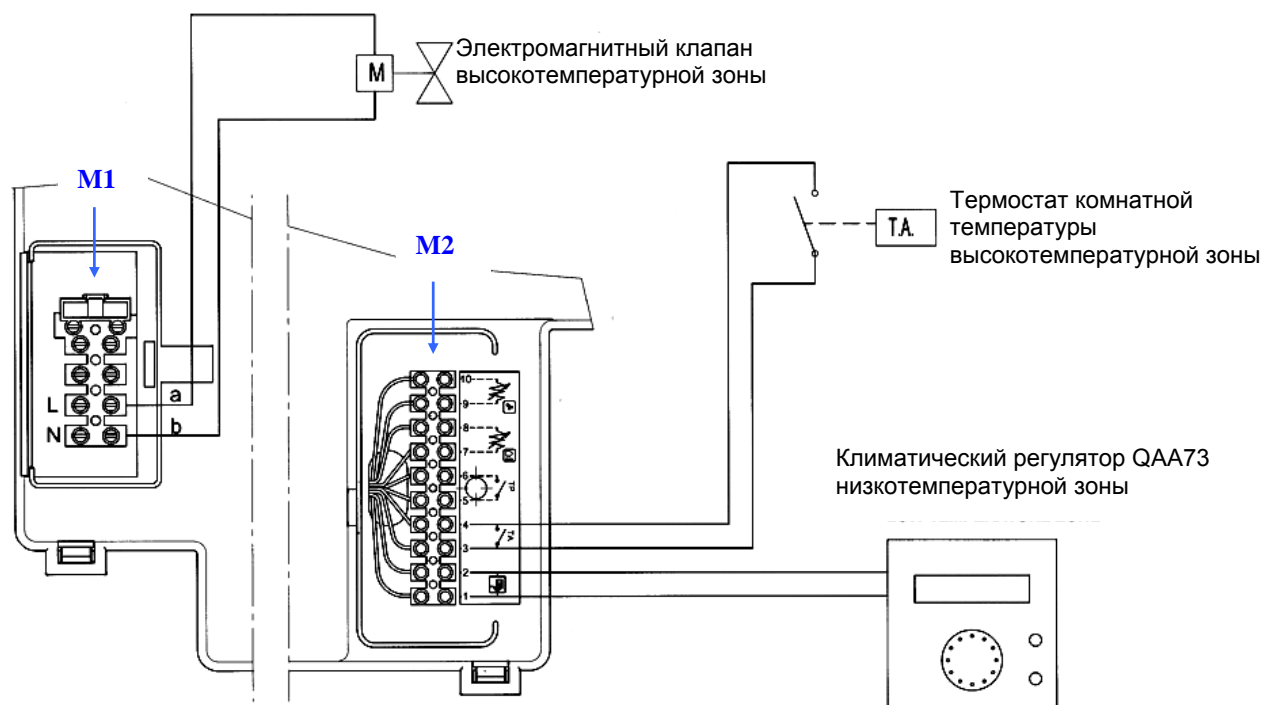
6.2.1 Использование термостата комнатной температуры (ТА)

высокотемпературная зона:

- Зонный клапан или насос должен подключаться к электрической сети через клеммы а-в клеммной колодки М1 (см. рис. 4).
- Контакты термостата комнатной температуры должны быть подключены к клеммам 3-4 “ТА” клеммной колодки (см. рис. 3). Необходимо удалить перемычку, замыкающую контакты.
- Ежедневная программа должна быть установлена непосредственно на панели управления котла.
- Выбор температуры для центрального отопления и ежедневной программы должен выполняться непосредственно с панели управления котла.

низкотемпературная зона:

- Контакты термостата комнатной температуры должны быть подключены к клеммам 1-2 клеммной колодки М2 (см. рис. 4).
- Выбор максимальной температуры нагрева должен производиться установкой параметра Н507.
- Параметр Н615 должен быть равен “0”.
- Параметр 552 должен быть равен “51” для котлов, работающих только на обогрев или котлов, снабженных баком для бытовой горячей воды, для котлов «комби» этот параметр следует установить на “54”.

6.2.2 Использование термостата комнатной температуры и климатического регулятора QAA73

высокотемпературная зона: см. раздел 6.2.1

низкотемпературная зона:

- Климатический регулятор QAA73 должен быть подключен к клеммам 1-2 клеммной колодки М2 (см. рис.5).
- Выбор максимальной температуры нагрева должен производиться установкой параметра Н507.
- **ВНИМАНИЕ:** Параметр 80 “HC2 gradient”, который можно установить на климатическом регуляторе QAA73, должен быть установлен как --.- **not active** (не активный) (см. раздел 15.2 инструкции по установке).

6.3 Только климатическая регуляция (без ТА и QAA73)

Убедитесь, что между контактами 1-2 и 3-4 клеммной колодки М2 есть перемычка (см. рис. 5).

7. Присоединение термостата комнатной температуры

Кабель предохранительного термостата (ТР) для низкотемпературного контура (теплые полы) должен быть подключен к штырьевым контактам 5-6 клеммной колодки (см. рис.4). Убедитесь, что между контактами нет напряжения.

8. Технические характеристики

Напряжение питания = 230 V AC+ 10%-15%

Сила тока = max 1 A – cos φ >0.8

Список параметров		NUVOLA HT	LUNA HT					
		330	1.120	1.240	1.280	280	330	330 MP
Парам.	Описание	28/33 кВт	12 кВт	24 кВт	28 кВт	24/28 кВт	28/33 кВт	
507	Установка максимальной температуры воды при помощи AGU 2.500 (°C).	25÷45						
514	Установка повышенной температуры для смесительного контура при помощи AGU 2.500 (°C).	5						
533	Установка наклона кривой нагрева системы отопления HC2 с помощью AGU 2.500.	15						
552	Регулировка гидравлической системы.	51				54		
596	Продолжительность работы привода в системе отопления HC2 при работе с AGU 2.500	180						
615	Программируемая функция производительности AGU 2.500.	0						

Примечание: О параметрах, не относящихся к низкотемпературной системе отопления, сообщается инструкции по установке и инструкции по эксплуатации.

Компания BAXI S.p.A., постоянно работая над усовершенствованием предлагаемой продукции, оставляет за собой право без предварительного уведомления вносить необходимые технические изменения в свою продукцию. Настоящее руководство поставляется в качестве информативной поддержки и не может считаться контрактом в отношении третьих лиц.

Ed. 3 10-2003
922.892.1

Code: