

 **BALLU**

МОБИЛЬНЫЙ КОНДИЦИОНЕР

MPA-09ER



РУКОВОДСТВО ПО ЭКСПЛУАТАЦИИ



AE25

Перед началом эксплуатации кондиционера внимательно изучите данное руководство и храните его в доступном месте.

СОДЕРЖАНИЕ

Правила безопасной эксплуатации	3
Описание конструкции кондиционера	4
Дополнительные принадлежности	5
Панель управления кондиционера	5
Пульт дистанционного управления	6
Дистанционное управление кондиционером	8
Эксплуатация кондиционера	10
Монтаж	12
Техническое обслуживание	14
Поиск и устранение неисправностей	15
Срок эксплуатации	16
Правила утилизации	16

ПРАВИЛА БЕЗОПАСНОЙ ЭКСПЛУАТАЦИИ

1. Не подключайте кондиционер к неисправной розетке. Не пользуйтесь переходниками и удлинителями.
2. Не устанавливайте кондиционер в следующих местах:
 - вблизи источников открытого пламени;
 - в местах, где возможно попадание брызг воды или масла на агрегат;
 - в местах воздействия прямых солнечных лучей;
 - вблизи ванных и душевых комнат и плавательных бассейнов;
 - в теплицах.
3. Не просовывайте пальцы и посторонние предметы через воздуховыпускную решетку кондиционера. Не позволяйте детям играть с кондиционером.
4. Для обеспечения надежной работы компрессора не наклоняйте кондиционер.
5. Прежде чем приступить к чистке кондиционера, выньте вилку из розетки.
6. Не ставьте нагревательные приборы рядом с розеткой.
7. Во избежание перегрева не закрывайте работающий кондиционер.
8. Не эксплуатируйте кондиционер с поврежденным кабелем электропитания. При необходимости замены поврежденного кабеля обратитесь в сервисный центр.

ПРИМЕЧАНИЕ:

Внутреннее сопротивление сети электропитания должно быть не более 0,4582 Ом. При необходимости проконсультируйтесь в электроснабжающей компании.

ОПИСАНИЕ КОНСТРУКЦИИ КОНДИЦИОНЕРА

вид спереди

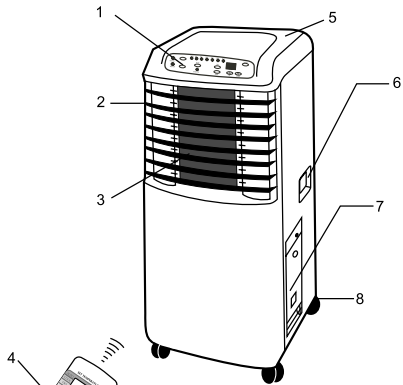

1. Панель управления
2. Горизонтальная заслонка
3. Воздуховыпускная решетка
4. Пульт ДУ
5. Верхняя крышка
6. Ручка для перемещения прибора
7. Лоток для сбора конденсата
8. Ролик

вид сзади

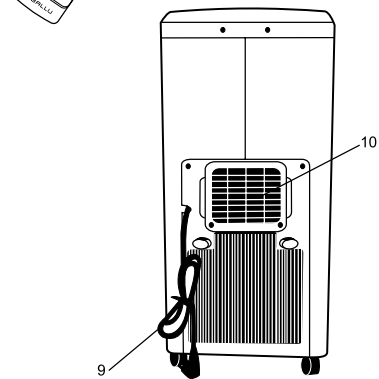

9. Кабель электропитания
10. Отверстие для выпуска горячего воздуха

вид сбоку

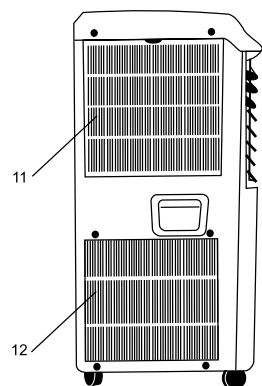

11. Верхняя воздухозаборная решетка
12. Нижняя воздухозаборная решетка

ДОПОЛНИТЕЛЬНЫЕ ПРИНАДЛЕЖНОСТИ

ПРИНАДЛЕЖНОСТЬ	НАИМЕНОВАНИЕ	КОЛИЧЕСТВО
	Шланг для выброса воздуха	1
	Фитинг "А" (для постоянного крепления шланга)	1
	Фитинг "В" (для временного крепления шланга)	1
	Дюбели	4
	Винты	4
	Элементы питания	2
	Пульт дистанционного управления	1

Проверьте наличие дополнительных принадлежностей в упаковочной коробке согласно списку. Перед применением дополнительных принадлежностей внимательно изучите инструкцию по монтажу.

ПАНЕЛЬ УПРАВЛЕНИЯ КОНДИЦИОНЕРА

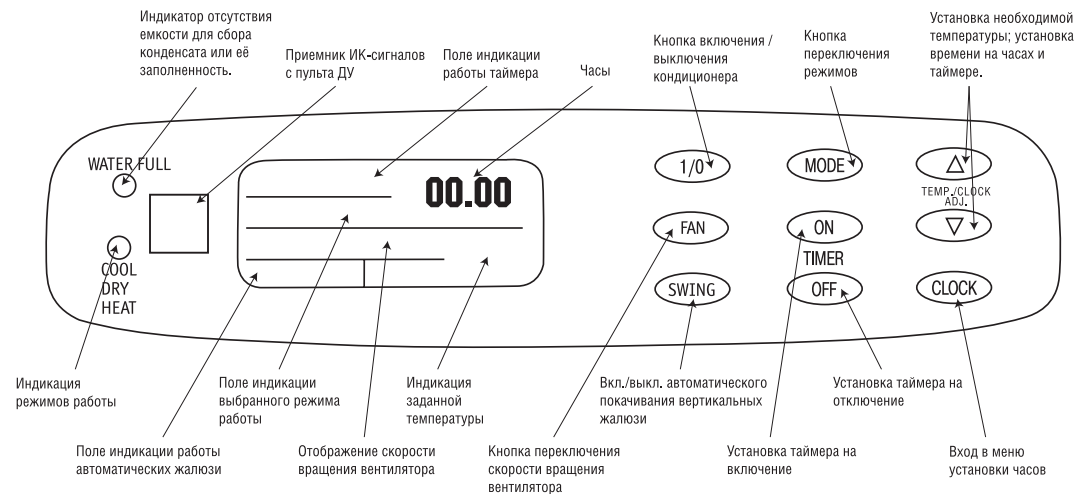

ПУЛЬТ ДИСТАНЦИОННОГО УПРАВЛЕНИЯ

ТЕХНИЧЕСКИЕ ХАРАКТЕРИСТИКИ ПУЛЬТА ДУ

Модель	MPA-09ER
Номинальное напряжение	3,0 В
Минимальное рабочее напряжение	2,0 В
Максимальное расстояние до приемника сигналов	8 м
Температура воздуха в помещении	от -5 до 60 °С

ФУНКЦИИ ПУЛЬТА ДУ

1. Возможный выбор режимов: ОХЛАЖДЕНИЕ, ОБОГРЕВ, ОСУШЕНИЕ, ВЕНТИЛЯЦИЯ и АВТОМАТИЧЕСКИЙ.

Внимание! Пульт ДУ Вашего кондиционера может отличаться от указанного в инструкции в связи с обновлением модельного ряда BALLU. Все функции сохраняются, а их значение совпадает с описанием в инструкции.

2. Задание времени включения и отключения кондиционера по 24-часовому таймеру.
3. Задание температуры воздуха в помещении в диапазоне от 17 до 30 °С.
4. Отображение режимов работы на жидкокристаллическом дисплее.

ОПИСАНИЕ ПУЛЬТА ДУ

1. Кнопка **"TEMP"** ▼

При нажатии этих кнопок значение заданной температуры уменьшается или увеличивается

2. Кнопка **"MODE"**

Нажимая эту кнопку, выберите режим работы кондиционера в следующей последовательности: АВТОМАТИЧЕСКИЙ, ОХЛАЖДЕНИЕ, ОСУШЕНИЕ, ОБОГРЕВ и ВЕНТИЛЯЦИЯ, как показано на рисунке внизу.

┌ AUTO → COOL → DRY → HEAT → FAN ┐

3. Кнопка **"SWING"**

Нажмите эту кнопку для включения покачивания заслонки.

4. Кнопка **"RESET"** ("R" в новой серии)

При нажатии этой кнопки все текущие настройки отменяются, и кондиционер начинает работать в соответствии с первоначальными (заводскими) настройками.

5. Кнопка **"LOCK"** ("L" в новой серии)

Нажмите эту кнопку для блокировки всех текущих настроек. Для отмены блокировки повторно нажмите эту кнопку.

6. Кнопка **"TIMER ON"** ("ON-TIME" в новой серии)

Нажимая эту кнопку, задайте время включения кондиционера по таймеру. На пульте управления новых серий есть две кнопки "TIME ADJUST", помогающие устанавливать время по таймеру.

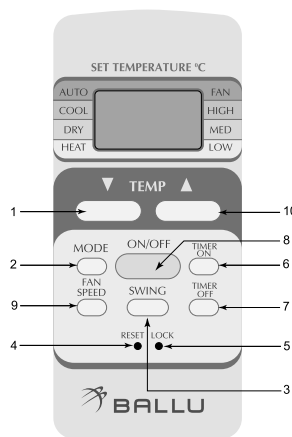

Внимание! После установки таймера непосредственная команда об активизации задается только с пульта ДУ, а не с панели управления.

7. Кнопка **"TIMER OFF"** ("OFF-TIME" в новой серии)

Нажимая эту кнопку, задайте время отключения кондиционера по таймеру. После установки таймера непосредственная команда об активизации задается только с пульта ДУ, а не с панели управления.

8. Кнопка **"ON/OFF"** ("1/0" в новой серии)

При нажатии этой кнопки кондиционер включается. При повторном нажатии кнопки кондиционер отключается.

9. Кнопка **"FAN SPEED"** ("FAN" в новой серии)

Нажимая эту кнопку, выберите скорость вращения вентилятора в следующей последовательности: АВТОМАТИЧЕСКИЙ ВЫБОР, НИЗКАЯ, СРЕДНЯЯ, ВЫСОКАЯ и снова АВТОМАТИЧЕСКИЙ ВЫБОР (низкая, средняя, высокая в новой серии).

ИНДИКАЦИЯ НА ДИСПЛЕЕ ПУЛЬТА ДУ

1. Индикация передачи сигнала ДУ

При передаче управляющего сигнала на кондиционер на дисплее появляется ЭТОТ значок.

Индикация на пульте ДУ новой серии может отличаться, но значения высвечивающихся на дисплее символов остаются теми же.

2. Индикация текущего режима работы

Эти значки указывают текущий режим работы: АВТОМАТИЧЕСКИЙ, ОХЛАЖДЕНИЕ, ОСУШЕНИЕ, ОБОГРЕВ или ВЕНТИЛЯЦИЯ. Режим ОБОГРЕВ указывается только для кондиционеров с режимами охлаждения и обогрева (тепловых насосов).

3. Индикация сохранения настроек (только для кондиционеров с режимами охлаждения и обогрева)

Этот значок появляется при нажатии кнопки "LOCK". При повторном нажатии кнопки "LOCK" значок исчезает.

4. Индикация режима работы по таймеру

На дисплее появляется индикация активированного режима работы кондиционера по таймеру. Если задано только время включения по таймеру, то на дисплее отобразится надпись "TIMER ON". Если задано только время отключения по таймеру, то на дисплее отобразится надпись "TIMER OFF". Если задано время включения и отключения по таймеру, то на дисплее отобразится надпись "TIMER ON/OFF".

5. Индикация режима вентиляции

Этот значок появляется при нажатии кнопки "FAN".

6. Цифровая индикация

Цифровая индикация отображает температуру воздуха и, в режиме настройки таймера, заданное время включения и отключения кондиционера по таймеру.

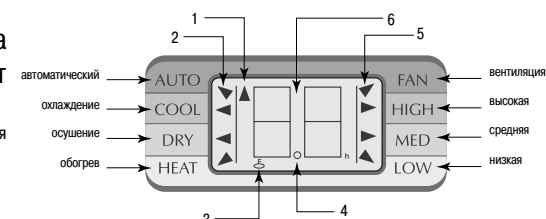

УСТАНОВКА И ЗАМЕНА ЭЛЕМЕНТОВ ПИТАНИЯ

Для питания пульта ДУ используются два щелочных элемента питания типа R03/1r03x2.

1. Для установки элементов питания выдвиньте крышку отсека элементов питания и вставьте элементы питания в соответствии с символами "+" и "-", указанными на стенке отсека.
2. Для замены элементов питания проделайте ту же операцию.

ПРИМЕЧАНИЕ:

1. При замене элементов питания не используйте старые элементы или элементы других типов. Это может привести к нарушению нормальной работы пульта.
2. Если Вы не пользуетесь пультом более 1 месяца, извлеките элементы питания из пульта, так как батарейки могут протечь и повредить пульт.
3. При нормальной эксплуатации кондиционера срок службы элементов питания составляет около 6 месяцев.
4. Заменяйте элементы питания, если отсутствует звуковое подтверждение приема команд ДУ, или когда пропадает значок передачи сигнала.

АВТОМАТИЧЕСКИЙ режим работы

Убедитесь, что кондиционер готов к работе и подайте на него электропитание.

1. Включите кондиционер, нажав кнопку "ON/OFF". На панели индикации кондиционера появится индикатор РАБОЧЕГО РЕЖИМА.
2. Нажимая кнопку "MODE", выберите АВТОМАТИЧЕСКИЙ режим работы кондиционера.
3. Нажимая кнопки "TEMP", задайте температуру воздуха в помещении.
4. Для отключения кондиционера снова нажмите кнопку "ON/OFF".

ПРИМЕЧАНИЕ:

1. При работе в АВТОМАТИЧЕСКОМ режиме микропроцессор автоматически выбирает режимы ОХЛАЖДЕНИЯ, ВЕНТИЛЯЦИИ, ОБОГРЕВА или ОСУШЕНИЯ по разнице между фактической и заданной температурой воздуха в помещении.
2. Если АВТОМАТИЧЕСКИЙ режим работы не обеспечивает комфортные условия, выберите режим работы кондиционера вручную.

ОХЛАЖДЕНИЕ, ОБОГРЕВ и ВЕНТИЛЯЦИЯ

1. Включите кондиционер, нажав кнопку "ON/OFF" ("1/0" в новой серии). На панели индикации кондиционера появится индикатор РАБОЧЕГО РЕЖИМА.
2. Нажимая кнопку "MODE", выберите режим ОХЛАЖДЕНИЯ, ОБОГРЕВА или ВЕНТИЛЯЦИИ вручную.
3. Нажимая кнопки "TEMP", задайте желаемую температуру воздуха в помещении.
4. Нажимая кнопку "FAN SPEED" ("FAN" в новой серии), выберите скорость вращения вентилятора: НИЗКАЯ, СРЕДНЯЯ, ВЫСОКАЯ, АВТОМАТИЧЕСКАЯ, кондиционер начнет работать в соответствии с выбранной настройкой.
5. Для отключения кондиционера повторно нажмите кнопку "ON/OFF" ("1/0").

ПРИМЕЧАНИЕ:

В режиме ВЕНТИЛЯЦИЯ температура воздуха в помещении не задается. Для работы в этом режиме достаточно выполнить шаги 1, 2 и 4.

ОСУШЕНИЕ

1. Включите кондиционер, нажав кнопку "ON/OFF". На панели индикации кондиционера появится индикатор РАБОЧЕГО РЕЖИМА.
2. Нажимая кнопку "MODE", выберите режим ОСУШЕНИЕ, кондиционер начнет работу в этом режиме.
3. Для отключения кондиционера повторно нажмите кнопку "ON/OFF".

Режим работы ПО ТАЙМЕРУ

Время включения кондиционера по таймеру задается кнопкой "TIMER ON" ("ON-TIME" в новой серии). Время отключения кондиционера по таймеру задается кнопкой "TIMER OFF" ("OFF-TIME" в новой серии).

1. Задание времени включения кондиционера по таймеру.
 - 1.1. Нажмите кнопку "TIMER ON" ("ON-TIME" в новой серии). На дисплее пульта управления появится надпись "TIMER ON", последнее заданное время включения кондиционера и символ "h". Теперь можно задавать время включения кондиционера по таймеру.
 - 1.2. Нажимая кнопку "TIMER ON", задайте время включения кондиционера по таймеру.
 - 1.3. Передача выбранной настройки таймера на внутренний блок займет полсекунды. Затем, примерно через 2 секунды, с дисплея пульта ДУ исчезнет символ "h", и снова появится заданная температура воздуха.
2. Задание времени отключения кондиционера по таймеру.
 - 2.1. Нажмите кнопку "TIMER OFF" ("OFF-TIME" в новой серии). На дисплее пульта управления появится надпись "TIMER OFF", последнее заданное время отключения кондиционера и символ "h". Теперь можно задавать время отключения кондиционера по таймеру.
 - 2.2. Нажимая кнопку "TIMER OFF", задайте время отключения кондиционера по таймеру.
 - 2.3. Передача выбранной настройки таймера на внутренний блок займет полсекунды. Затем, примерно через 2 секунды, с дисплея пульта ДУ исчезнет символ "h", и снова появится заданная температура воздуха.
3. Задание времени включения и отключения кондиционера по таймеру.
 - 3.1. Нажмите кнопку "TIMER ON". На дисплее пульта управления появится надпись "TIMER ON", последнее заданное время включения кондиционера и символ "h". Теперь можно задавать время включения кондиционера по таймеру.
 - 3.2. Нажимая кнопку "TIMER ON", задайте время включения кондиционера по таймеру.
 - 3.3. Нажмите кнопку "TIMER OFF". На дисплее пульта управления появится надпись "TIMER OFF", последнее заданное время отключения кондиционера и символ "h". Теперь можно задавать время отключения кондиционера по таймеру.
 - 3.4. Нажимая кнопку "TIMER OFF", задайте время отключения кондиционера по таймеру.
 - 3.5. Передача выбранных настроек времени включения и отключения кондиционера по таймеру на внутренний блок займет полсекунды. Затем, примерно через 2 секунды, на дисплее снова появится заданная температура воздуха.

ПРИМЕЧАНИЕ:

1. После отмены предыдущих настроек выполните сброс таймера.
2. При настройке таймера задается время, по наступлении которого кондиционер включится или отключится.
3. Команда на включение таймера даётся с пульта ДУ!

ВНИМАНИЕ!

1. Если между пультом и приемником инфракрасных сигналов на внутреннем блоке находятся посторонние предметы, то кондиционер не будет принимать сигналы пульта ДУ.
2. Не допускайте попадания на пульт жидкости.
3. Не оставляйте пульт в зоне воздействия высокой температуры и прямых солнечных лучей.
4. Попадание прямых солнечных лучей на приемник сигналов ДУ может вызвать нарушения в работе кондиционера.
5. Не оставляйте пульт в зоне воздействия электромагнитного излучения, генерируемого другими домашними приборами.

ЭКСПЛУАТАЦИЯ КОНДИЦИОНЕРА

ПЕРЕД НАЧАЛОМ ЭКСПЛУАТАЦИИ

1. Выберите подходящее место для установки кондиционера с удобным доступом к электрической розетке.
2. Установите шланг выбросного воздуха и оконную заглушку в окне, как показано на рисунках.

ПРИМЕЧАНИЕ: Пункт 2 необходим только в том случае, если кондиционер будет работать в режиме ОХЛАЖДЕНИЯ.

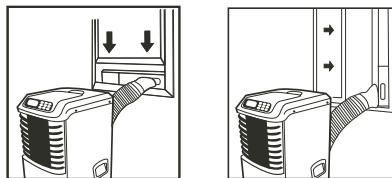

3. Вставьте электрический кабель в заземленную розетку сети электропитания с параметрами 220-240 В; 50 Гц
4. Правильно установите водяной бак внутри корпуса прибора. В противном случае кондиционер не будет работать.
5. Включите кондиционер, нажав кнопку "ON/OFF" ("1/0" в новой серии).

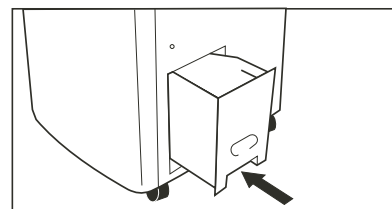

ПЕРЕД ВКЛЮЧЕНИЕМ КОНДИЦИОНЕРА

Режимы осушения и охлаждения:

- Рабочий диапазон температур воздуха в режиме обогрева: от 17 до 30 °С. Рабочий диапазон температур воздуха в режиме охлаждения: от 17 до 30 °С.
- Включайте кондиционер не раньше, чем через 3 минуты после его отключения.
- Убедитесь, что лоток для сбора конденсата установлен правильно.

Рекомендуется эксплуатировать кондиционер при температуре воздуха от 18 до 35 °С

Электропитание:

- Вставьте кабель электропитания в сетевую розетку.
- Не используйте для подключения кондиционера к сети электропитания тройники, к которым подсоединены другие электрические приборы.
- Убедитесь, что параметры сети электропитания составляют 220 - 240 В; 50 Гц.

ОХЛАЖДЕНИЕ

- Нажимайте кнопку "MODE", пока на панели управления не загорится индикатор режима ОХЛАЖДЕНИЯ ("COOL").
- Нажимая кнопки "TEMP" ▲ (UP) или ▼ (DOWN) задайте температуру воздуха в помещении в диапазоне от 17 до 30 °С.
- Нажимая кнопку "FAN SPEED" ("FAN" в новой серии), выберите скорость вращения вентилятора.

ОСУШЕНИЕ

- Нажимайте кнопку "MODE", пока на панели управления не загорится индикатор режима ОСУШЕНИЯ ("DRY").
- Скорость вращения вентилятора в режиме ОСУШЕНИЯ не регулируется.

- Для повышения эффективности осушения воздуха закройте окна и двери.
- В режиме осушения шланг выбросного воздуха не используется.

ОБОГРЕВ

- Нажимайте кнопку "MODE", пока на панели управления не загорится индикатор режима ОБОГРЕВА ("HEAT").
- Нажимая кнопки "TEMP" ▲ (UP) или ▼ (DOWN) задайте температуру воздуха в помещении в диапазоне от 17 до 30 °С.
- Нажимая кнопку "FAN", выберите скорость вращения вентилятора: низкую (LOW), среднюю (MED) или высокую (HIGH)
- В режиме обогрева шланг выбросного воздуха не используется.

ВЕНТИЛЯЦИЯ

- Нажимайте кнопку "MODE", пока на панели управления не загорится индикатор режима ВЕНТИЛЯЦИИ ("FAN").
- Нажимая кнопку "FAN", выберите скорость вращения вентилятора.
- В режиме вентиляции шланг выбросного воздуха не используется.

ИНДИКАТОР ЗАПОЛНЕНИЯ ЛОТКА ДЛЯ СБОРА КОНДЕНСАТА

- При заполнении лотка для сбора конденсата этот индикатор начинает мигать с частотой два раза в секунду. При этом на дисплее отображается надпись "PI", и кондиционер прекращает работу.
- Слейте воду и установите лоток для сбора конденсата в исходное положение. После этого кондиционер можно снова включить.

⚠ ВНИМАНИЕ!

Если лоток не будет опорожнен в течение 3 минут после его заполнения, то произойдет автоматическое отключение кондиционера. В этом случае слейте воду из лотка, правильно установите лоток в исходное положение и нажатием кнопки "ON/OFF" (ВКЛ/ОТКЛ) включите кондиционер.

НЕПРЕРЫВНЫЙ ОТВОД КОНДЕНСАТА

- При необходимости можно организовать непрерывный отвод конденсата из кондиционера. Для этого следует пластиковую трубку лотка для сбора конденсата вывести наружу и опустить в какую-либо емкость для сбора воды. Перед началом эксплуатации снимите с пластиковой трубки заглушку.
- Не допускается извлекать водяной бак во время работы кондиционера.

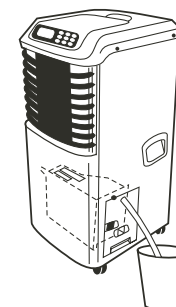

МОНТАЖ

⚠ ВНИМАНИЕ!

Для установки кондиционера выберите ровное и просторное место. Убедитесь, что обеспечивается свободный доступ воздуха к агрегату. Расстояние от кондиционера до стен и других предметов должно быть не менее 30 см. Запрещается использовать кондиционер в помещениях с высокой влажностью (прачечных, ванных комнатах и т.п.). При установке прибора обеспечьте свободный доступ к розетке сети электропитания. Электромонтаж кондиционера следует выполнять в соответствии с Правилами устройства электроустановок (ПУЭ) и местными нормативными документами.

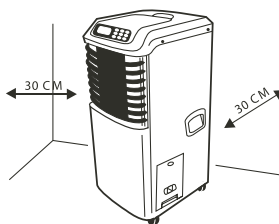

МОНТАЖ ШЛАНГА ВЫБРОСНОГО ВОЗДУХА

А) ВРЕМЕННЫЙ МОНТАЖ

1. Присоедините один конец шланга к отверстию для выброса воздуха и закрепите сначала левую, а затем правую сторону раструба. Нажмите на раструб и убедитесь, что шланг закреплен надежно.
2. Вставьте второй конец шланга в фитинг "В".
3. Установите патрубок в ближайшем окне.

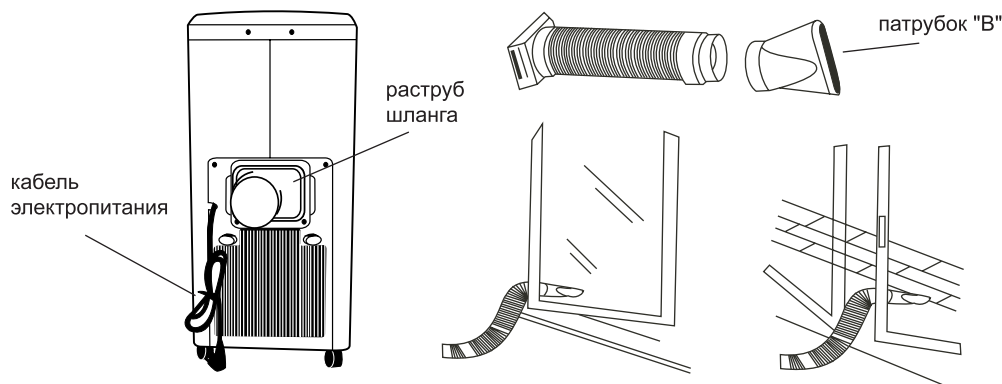

В) СТАЦИОНАРНЫЙ МОНТАЖ

1. Присоедините один конец шланга к отверстию для выброса воздуха и закрепите сначала левую, а затем правую сторону раструба. Нажмите на раструб и убедитесь, что шланг закреплен надежно.
2. Используя 4 пробки и винты, установите на стену фитинг "А".
3. Вставьте второй конец шланга в фитинг "А".
4. Когда кондиционер не используется, закрывайте отверстие для шланга крышкой.

Шланг можно сжимать или удлинять в пределах от 500 до 2000 мм, но длина шланга, по возможности, должна быть минимальной.

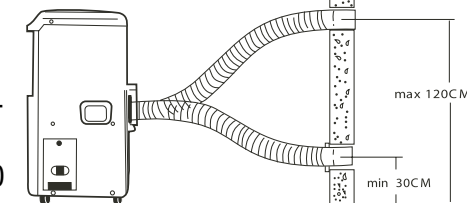
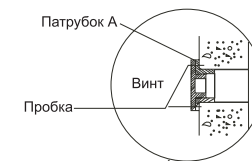

⚠ ВНИМАНИЕ!

Не допускайте слишком сильного изгиба шланга.

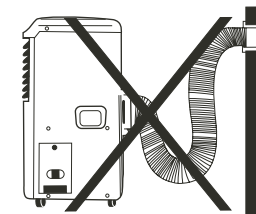

МОНТАЖ ШЛАНГА С ИСПОЛЬЗОВАНИЕМ ОКОННЫХ ЗАГЛУШЕК

Комплект оконных заглушек предназначен для установки шланга выбросного воздуха в стандартные вертикальные и горизонтальные окна. При установке заглушек в нестандартные окна подгоните их под размеры окна, отрезав излишки. Максимальные и минимальные размеры окна указаны на рисунках.



ЗАЩИТНОЕ РЕЛЕ ЛОТКА ДЛЯ СБОРА КОНДЕНСАТА

Кондиционер оснащен защитным реле, которое отключает прибор при отсутствии водяного бака или заполнении его водой. При этом кондиционер подает 8 звуковых сигналов, и начинает мигать красный светодиод заполнения бака. В этом случае следует правильно установить лоток для сбора конденсата и/или слить воду.

ТЕХНИЧЕСКОЕ ОБСЛУЖИВАНИЕ

⚠ ВНИМАНИЕ!

1. Прежде чем приступить к чистке кондиционера, выньте вилку из розетки.
2. При чистке кондиционера не пользуйтесь бензином, растворителями и другими химически активными средствами.
3. Во избежание поражения электрическим током и повреждения электрических компонентов не лейте на кондиционер воду из крана или шланга.
4. Не эксплуатируйте кондиционер при поврежденном кабеле электропитания. По вопросу замены поврежденного кабеля обращайтесь в сервисный центр.

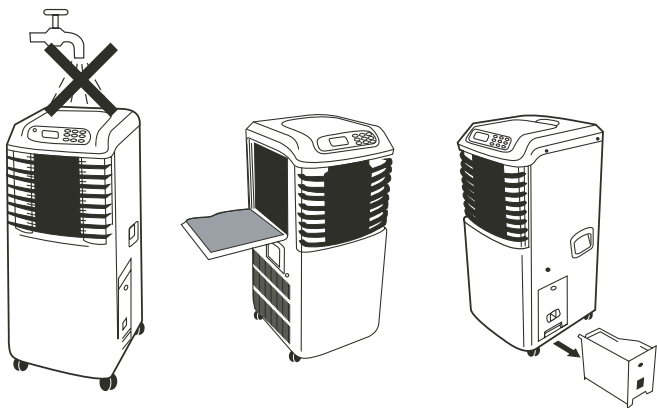

1. ВОЗДУШНЫЙ ФИЛЬТР

- Засорение воздушного фильтра частицами пыли приводит к уменьшению расхода воздуха через кондиционер, поэтому проводите чистку фильтра не реже одного раза в две недели.
- Извлечение фильтра
Приподнимите крышку воздушного фильтра и снимите с нее фильтр.
- Чистка фильтра
Осторожно опустите фильтр в теплую воду (с температурой около 40 °С) с мягким моющим средством, прополощите его и просушите, не подвергая воздействию солнечных лучей.
- Установка фильтра

Закрепите просушенный фильтр на крышке с помощью крючков-фиксаторов, расположенных на внутренней стороне крышки. Установите крышку в исходное положение.

2. ПОВЕРХНОСТЬ КОНДИЦИОНЕРА

Наружную поверхность агрегата протирайте тканью, смоченной в нейтральном растворе, удаляя остатки влаги сухой салфеткой.

3. ЛОТОК ДЛЯ СБОРА КОНДЕНСАТА

Промойте лоток теплой водой (при температуре около 40 °С) с мягким моющим средством. Прополощите и просушите лоток в прохладном месте. Полностью высушенный бак установите на место.

ПОИСК И УСТРАНЕНИЕ НЕИСПРАВНОСТЕЙ

НЕИСПРАВНОСТЬ	ПРИЧИНА	СПОСОБ УСТРАНЕНИЯ
1. При нажатии кнопки I/O кондиционер не включается	Мигает индикатор заполнения емкости, лоток для сбора конденсата заполнен.	Слейте воду из лотка.
	Не горит зеленый светодиод. Светодиод не горит через трех минуты после отключения.	Проведите повторную проверку через три минуты.
	Фактическая температура воздуха в помещении выше заданной (в режиме обогрева).	Правильно задайте температуру.
	Фактическая температура воздуха в помещении ниже заданной (в режиме охлаждения)	Правильно задайте температуру.
2. В режиме обогрева кондиционер отключается	Срабатывает автоматическая защита от перегрева. При повышении температуры выходного воздуха свыше 70 °С агрегат отключается.	Подождите, пока кондиционер остынет, и снова включите его.
3. Сильный шум или вибрация	Кондиционер установлен на наклонной или неровной поверхности.	Установите кондиционер на ровную горизонтальную поверхность.
4. При работе кондиционера слышен шум, похожий на журчание воды.	Шум возникает при движении хладагента по трубам.	Это нормальное явление.

СРОК ЭКСПЛУАТАЦИИ

Срок эксплуатации прибора составляет 10 лет при условии соблюдения соответствующих правил по установке и эксплуатации.

ПРАВИЛА УТИЛИЗАЦИИ

По истечению срока службы прибор должен подвергаться утилизации в соответствии с нормами, правилами и способами, действующими в месте утилизации

СЕРТИФИКАЦИЯ ПРОДУКЦИИ

Товар сертифицирован на территории России органом по сертификации РОСС RU.0001.11AE25 ОС ПРОДУКЦИИ АНО "НТЦС "СТАНДАРТ".

Юридический адрес: 117321, РФ, Москва, ул. Профсоюзная, д. 142;

Почтовый адрес: 115088, РФ, Москва, ул. Шарикоподшипниковская, д. 15, 3 эт.;;
Тел (495) 675-9167/68/69, 675-9465, факс (495) 674-7470

Товар соответствует требованиям нормативных документов:

ГОСТ Р МЭК 335-1-94

ГОСТ Р МЭК 60335-2-40-2000

ГОСТ Р 51318.14.1-99

ГОСТ Р 51318.14.2-99

ГОСТ Р 51317.3.2-99

ГОСТ Р 51317.3.3-99

№ сертификата: РОСС CN.AE25. В10347 Срок действия с 15.12.2006 г. по 13.12.2007 г.
(сертификат обновляется ежегодно)

