



СПЛИТ-СИСТЕМЫ ИНВЕРТОРНОГО ТИПА

BSCI-09HPC
BSCI-12HPC
BSCI-18HPC

РУКОВОДСТВО ПО ЭКСПЛУАТАЦИИ
ГАРАНТИЙНЫЙ ТАЛОН

Перед началом эксплуатации кондиционера внимательно изучите данное руководство и храните его в доступном месте.



AE25

BALLU



СОДЕРЖАНИЕ

Используемые обозначения3
Правила безопасности3
Устройство кондиционера4
Инструкция по эксплуатации9
Уход и техническое обслуживание13
Советы по энергосбережению14
Неисправности15
Срок эксплуатации15
Правила утилизации16
Сертификация продукции16
Гарантийный талон17

ИСПОЛЬЗУЕМЫЕ ОБОЗНАЧЕНИЯ

ВНИМАНИЕ!

Требования, несоблюдение которых может привести к серьезной травме или летальному исходу.

ОСТОРОЖНО!

Требования, несоблюдение которых может привести к тяжелой травме или серьезному повреждению оборудования.

ПРИМЕЧАНИЕ:

1. Если поврежден кабель питания, он должен быть заменен производителем или авторизованной сервисной службой или другим квалифицированным специалистом, во избежание серьезных травм.
2. Кондиционер должен быть установлен с соблюдением существующих местных норм и правил эксплуатации электрических сетей.
3. После установки кондиционера электрическая вилка должна находиться в доступном месте.
4. Неисправные батарейки пульта должны быть соответственно заменены.
5. Кондиционер должен быть установлен на достаточно надежных кронштейнах.

ПРАВИЛА БЕЗОПАСНОСТИ

ВНИМАНИЕ!

- Монтаж кондиционера должен осуществляться квалифицированными специалистами официального дилера, в соответствии с инструкцией по монтажу, входящей в комплект поставки.
- Перед установкой кондиционера убедитесь, что параметры местной электрической сети соответствуют параметрам, указанным на табличке с техническими данными прибора.
- Не допускается установка кондиционера в местах возможного скопления легковоспламеняющихся газов и помещениях с повышенной влажностью (ванные комнаты, зимние сады).
- Не устанавливайте кондиционер вблизи источников тепла.

ИЗБЕГАЙТЕ!

Чтобы избежать сильной коррозии кондиционера, не устанавливайте наружный блок в местах возможного попадания на него соленой морской воды.

1. Все кабели и розетки должны соответствовать техническим характеристикам прибора и электрической сети.
2. Кондиционер должен быть надежно заземлен.

ВНИМАНИЕ!

- Внимательно прочитайте эту инструкцию перед установкой и эксплуатацией кондиционера, если у вас возникнут вопросы обращайтесь к официальному дилеру производителя.
- Используйте прибор только по назначению указанному в данной инструкции.
- Не храните бензин и другие летучие и легковоспламеняющиеся жидкости вблизи кондиционера - это очень опасно!
- Кондиционер не дает притока свежего воздуха! Чаще проветривайте помещение, особенно если в помещении работают приборы на жидком топливе, которые снижают количество кислорода в воздухе.

ОСТОРОЖНО!

- Не подключайте и не отключайте кондиционер от электрической сети вынимая вилку из розетки, используйте кнопку ВКЛ/ВЫКЛ.
- Не засовывайте посторонние предметы в воздухозаборные решетки кондиционера. Это опасно, т.к. вентилятор вращается с высокой скоростью.
- На позволяйте детям играть с кондиционером.
- Не охлаждайте и не нагревайте воздух в помещении очень сильно если в нем находятся дети или инвалиды.

УСТРОЙСТВО КОНДИЦИОНЕРА

ВНУТРЕННИЙ БЛОК

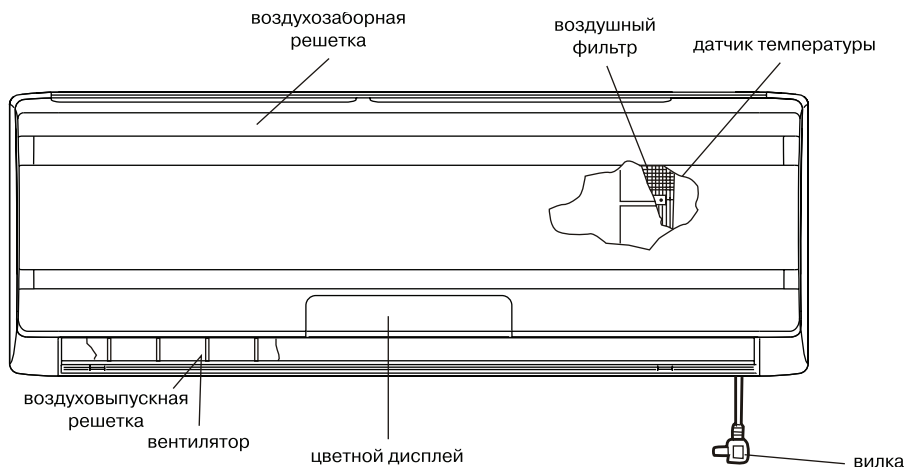

НАРУЖНЫЙ БЛОК

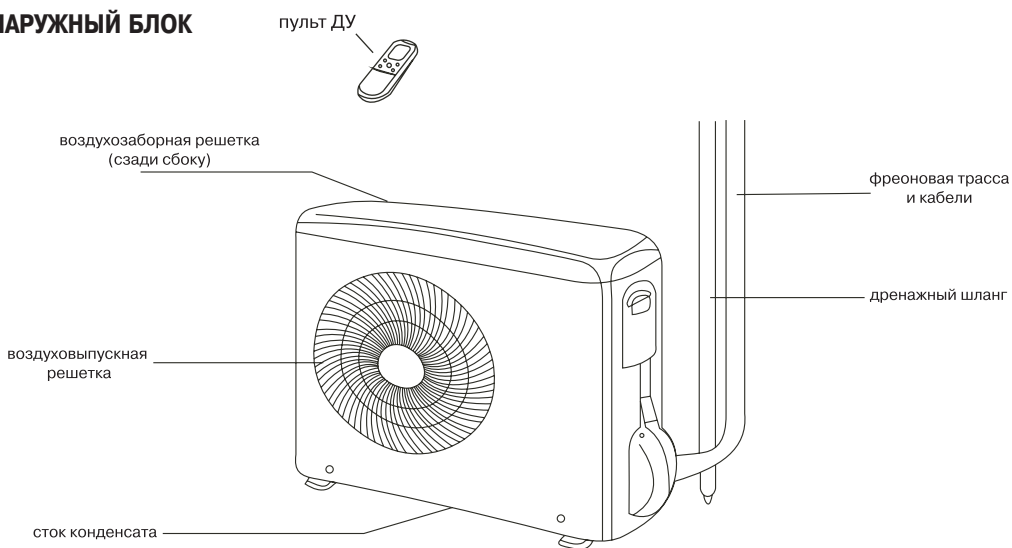

ПРИМЕЧАНИЕ

Этот кондиционер состоит из внутреннего и наружного блоков. Управление кондиционером возможно с пульта ДУ.

Воздухозаборная решетка	Воздух из помещения забирается через эту секцию и проходит через воздушный фильтр, на котором задерживается пыль.
Воздуховыпускная решетка	Кондиционированный воздух выходит из кондиционера через воздуховыпускную решетку.
Пульт ДУ	С помощью беспроводного пульта ДУ, можно включать и выключать кондиционер, выбирать режим работы, регулировать температуру, скорость вращения вентилятора, устанавливать работу кондиционера по таймеру, регулировать угол наклона жалюзи.
Фреоновая трасса	Внутренний и наружный блоки кондиционера соединены между собой медными трубками по которым течет фреон.
Наружный (конденсаторный) блок	В наружном блоке находится компрессор, мотор вентилятора, теплообменник, и другие электрические части.
Дренажный шланг	Влага из воздуха в помещении конденсируется и отводится наружу через дренажный шланг.

ЖК ДИСПЛЕЙ НА ВНУТРЕННЕМ БЛОКЕ

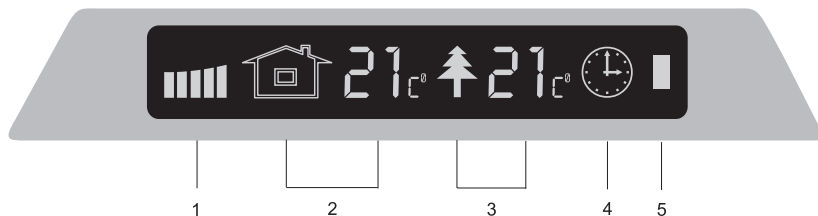

1. Текущая мощность компрессора
2. Температура воздуха в помещении
3. Температура наружного воздуха
4. Таймер
5. Приемник сигналов с пульта ДУ



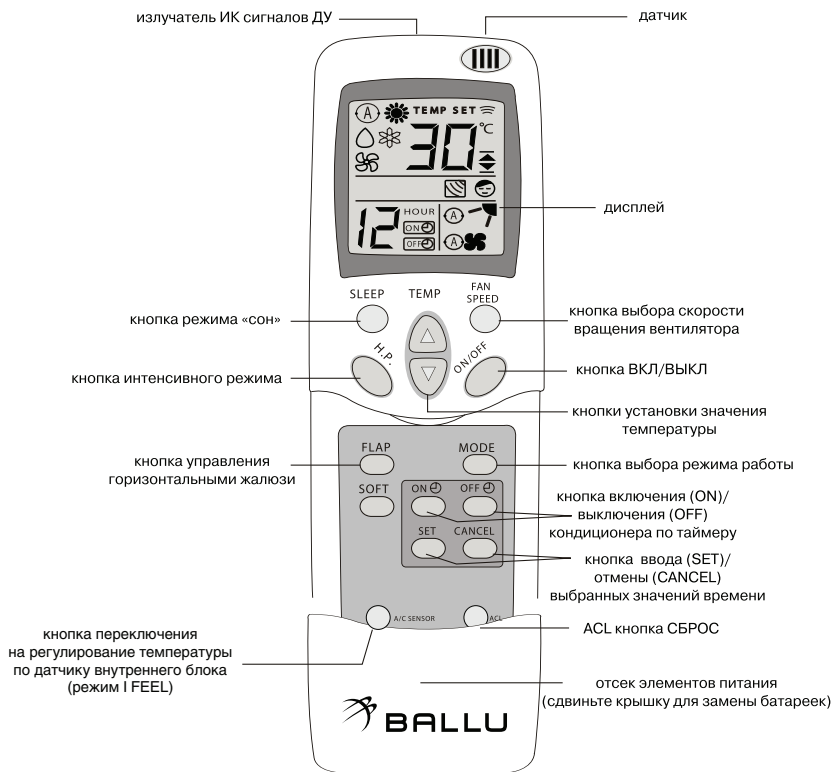











ОПИСАНИЕ ПУЛЬТА ДУ



ПРИМЕЧАНИЯ

На рисунке пульт ДУ представлен со сдвинутой крышкой

Излучатель ИК сигналов	При передаче данных на внутренний блок кондиционера на ЖК дисплее пульта ДУ появляется значок ☺
Датчик	Температурный датчик, встроенный в пульт ДУ измеряет значение температуры внутри помещения и передает его на внутренний блок
Дисплей	При включенном пульте ДУ на дисплее отображаются текущие параметры работы кондиционера. Если пульт ДУ выключен то отражается только последний выбранный режим работы
Кнопка режима «СОН» (SLEEP)	Когда вы нажимаете эту кнопку в режиме ОБОГРЕВА ОСУШЕНИЕ или ОХЛАЖДЕНИЯ на ЖК дисплее появляется значок ☺, пульт ДУ автоматически регулирует значение заданной температуры для экономии электроэнергии.
Кнопки установки значения температуры	Нажмите «▲» для увеличения значения температуры Нажмите «▼» для уменьшения значения температуры
Кнопка ВКЛ/ВЫКЛ (ON/OFF)	Эта кнопка служит для включения и выключения кондиционера
Кнопка задания времени включения кондиционера по таймеру	☺ : Кондиционер включается в заданное время

Кнопка задания времени выключения кондиционера по таймеру	 : Кондиционер выключается в заданное время.
Кнопки ввода/отмены выбранных значений времени	Эти кнопки используются чтобы задать или отменить значение времени, в которое вы хотите, чтобы кондиционер включился или выключился.
Кнопка выбора режима работы (MODE)	Используйте эту кнопку для выбора режима работы кондиционера: Охлаждение, обогрев, осушение, режим вентиляции или автоматический режим.
Авто (AUTO)	 Когда выбрана данная настройка кондиционер рассчитывает разницу между значениями комнатной и заданной температуры и автоматически выбирает подходящий режим работы - охлаждение или обогрев.
ОБОГРЕВ (HEAT)	 Кондиционер работает в режиме обогрева.
ОСУШЕНИЕ (DRY)	 Кондиционер понижает уровень влажности в помещении.
ОХЛАЖДЕНИЕ (COOL)	 Кондиционер охлаждает воздух в помещении.
Режим вентиляции (FAN)	 В данном режиме работает только вентилятор внутреннего блока.
Кнопка управления жалюзи (FLAP)	Нажатием этой клавиши вы выбираете либо ручную регулировку жалюзи (шесть возможных положений), либо автоматический режим, при выборе которого жалюзи двигаются вверх-вниз.  : Направление потока воздуха устанавливается вручную (шесть положений).  : Жалюзи двигаются вверх, вниз автоматически.  : Нажмите клавишу FLAP и установите желаемое направление потока воздуха.
Кнопка выбора скорости вращения вентилятора (FAN SPEED)	 : Кондиционер автоматически выбирает скорость вращения вентилятора.  : Высокая скорость вращения.  : Средняя скорость вращения.  : Низкая скорость вращения.
Кнопка СБРОС (ACL)	Возвращает пульт ДУ к настройкам по умолчанию. Всегда нажимайте эту кнопку после замены батареек.
Кнопка A/C sensor	Когда вы нажимаете эту кнопку (воспользуйтесь предметом с маленьким наконечником, например стержнем шариковой ручки) на ЖК дисплее появляется значок  и отключается режим I FEEL. Температура воздуха в помещении определяется датчиком, встроенным во внутренний блок, и соответственно поддерживается кондиционером. По умолчанию кондиционер работает в режиме I FEEL, при котором заданная температура воздуха поддерживается непосредственно в месте расположения пульта ДУ (вблизи пользователя), а не в зоне установки внутреннего блока. Это позволяет создать максимум комфорта в обслуживаемом помещении.
 Примечание Если пульт ДУ может подвергнуться воздействию источников тепла, нажмите кнопку A/C sensor, чтобы переключиться на датчик, встроенный во внутренний блок.	

В случае выбора автоматического режима работы (AUTO) данный кондиционер включается автоматически в зависимости от разницы температуры в помещении и установленным значением температуры.

ПРИМЕЧАНИЕ

Пульт ДУ с интервалом в 3 минуты передает на кондиционер сигнал значения температуры. Если сигнал не передается более 10 минут, например, вследствие утери пульта ДУ, кондиционер переключается на работу по датчику, встроенному во внутренний блок и поддерживает температуру в помещении. В таких случаях температура вокруг пульта ДУ может отличаться от температуры воздуха вокруг внутреннего блока.

ЖК ДИСПЛЕЙ ПУЛЬТА ДУ

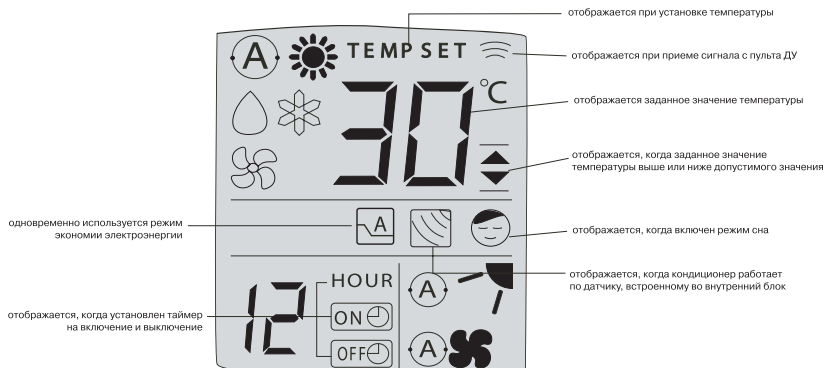

УСЛОВНЫЕ ОБОЗНАЧЕНИЯ

(1) Режим работы

- Автоматический
- Охлаждение
- Обогрев
- Мягкое осушение
- Вентиляция



(2) Скорость вращения вентилятора

- Автоматический режим
- Высокая
- Средняя
- Низкая



(3) Значение заданной температуры в диапазоне 16-30°C



(4) Таймер

- 12-ти часовой диапазон на включение
- 12-ти часовой диапазон на выключение



(5) Режим сна



(6) подтверждение о приеме сигнала с пульта ДУ



(7) угол наклона жалюзи



(8) автоматическое покачивание жалюзи



(9) датчик внутреннего блока



(10) Одновременно используется режим экономии электроэнергии



ИНСТРУКЦИЯ ПО ЭКСПЛУАТАЦИИ

1. Сдвинуть крышку в направлении, указанном стрелкой и снять ее.
2. Вставить две щелочных батарейки типа AAA, убедитесь, что они вставлены в соответствии с указанным направлением
3. Используйте тоненькую палочку и нажмите кнопку АС

ПРИМЕЧАНИЕ

- Замените батарейки, если ЖК дисплей пульта ДУ не светится или когда пульт ДУ не может быть использован для изменения настроек кондиционера
- Используйте две свежих влагозащищенных щелочных батарейки типа AAA
- Если вы не использовали пульт ДУ более месяца извлеките батарейки

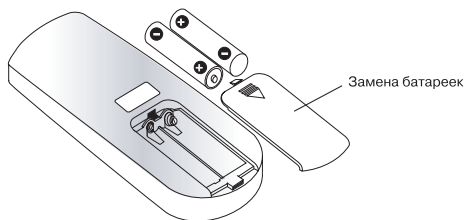

ИСПОЛЬЗОВАНИЕ ПУЛЬТА ДУ

Когда вы используете пульт ДУ всегда направляйте излучатель ИК сигналов прямо на приемник сигналов на внутреннем блоке

Кондиционер
(внутренний блок)

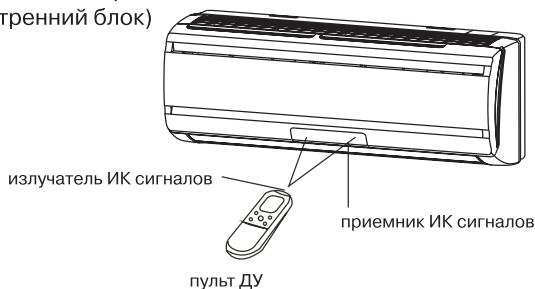

Место установки пульта ДУ

Для нормальной работы кондиционера не устанавливайте пульт ДУ в следующих местах:

- В местах попадания прямых солнечных лучей.
- За шторами и в других труднодоступных местах.
- На расстоянии более 8 метров от внутреннего блока.
- Под струей воздуха от кондиционера.
- В местах, где слишком холодно или тепло.
- В местах с сильным электромагнитным излучением.
- Между пультом ДУ и внутренним блоком не должно находиться предметов, препятствующих передаче сигналов.

УПРАВЛЕНИЕ С ПОМОЩЬЮ ПУЛЬТА ДУ

ПРИМЕЧАНИЕ

Убедитесь, что включен защитный автомат и переключатель на внутреннем блоке находится в положении ВКЛ (ON).

Если настройки автоматического режима работы кондиционера вас не устраивают, то выполните описанные ниже шаги чтобы изменить настройки по вашему желанию.

ШАГ 1	Нажмите кнопку выбора режимов и выберите требуемый режим. Для автоматического режима → (A) Для режима обогрева → ☀️ Для режима осушения → 💧 Для режима охлаждения → ❄️ Для режима вентиляции → 🌀
ШАГ 2	Для запуска кондиционера нажмите кнопку ВКЛ/ВЫКЛ
ШАГ 3	Нажмите кнопку выбора значения температуры (TEMP) и установите желаемое значение температуры в диапазоне 16-30 °С.
ШАГ 4	С помощью кнопки FAN SPEED задайте желаемую скорость вращения вентилятора. Если скорость вращения задана (A) 🌀 (автоматически) вентилятор включается автоматически, в зависимости от разницы между температурой в помещении и заданной температурой.
ШАГ 5	Нажмите кнопку FLAP и установите желаемое направление воздушного потока Для выключения кондиционера опять нажмите кнопку ВКЛ/ВЫКЛ (ON/OFF).

Регулировка скорости вращения вентилятора

А. Автоматическая

Скорость вращения вентилятора будет автоматически контролироваться автоматикой, встроенной в кондиционер если с помощью кнопки (FAN SPEED) установлен режим (A) 🌀.

В. Ручная

Если вы хотите регулировать скорость вращения вентилятора во время работы кондиционера, задайте с помощью кнопки FAN SPEED желаемую скорость вращения вентилятора [🌀 } (высокая), 🌀 } (средняя), 🌀] (низкая).

Регулировка направления воздушного потока

А. В горизонтальной плоскости (вправо-влево).

Направление воздушного потока в горизонтальной плоскости изменяется вручную поворотом вертикальных жалюзи.

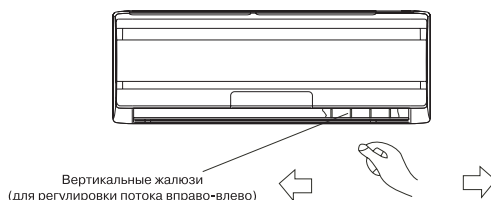

Осторожно!

При высокой влажности воздуха, при работе кондиционера в режимах охлаждения и осушения, вертикальные жалюзи должны быть направлены вперед. Если жалюзи находятся в крайнем левом или правом положении, на решетке возможно образование и выпадение конденсата.

В. В вертикальной плоскости (вверх-вниз)

Направление воздушного потока по вертикали можно регулировать с помощью пульта ДУ. Нажмите кнопку FLAP на пульте ДУ и установите либо режим автоматического покачивания жалюзи, либо одно из шести фиксированных положений.

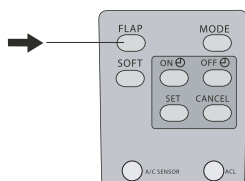

Режим покачивания

Жалюзи покачиваются вверх-вниз равномерно распределяя кондиционированный воздух.

Автоматический режим

Жалюзи покачиваются автоматически между положениями 3-6 в режимах осушения и охлаждения, и между положениями 1-4 в режиме обогрева (см. рисунок выше).

ПРИМЕЧАНИЕ

Жалюзи автоматически закрываются при выключении кондиционера.

ОСТОРОЖНО!

Используйте кнопку FLAP на пульте ДУ для управления жалюзи. Если вы измените положение жалюзи вручную, то настроенное положение жалюзи с пульта ДУ и фактическое положение жалюзи не будут совпадать. Если это произошло, отключите кондиционер, подождите, пока жалюзи закроются, затем опять включите кондиционер, теперь положение жалюзи будет соответствовать установленному.

Не оставляйте жалюзи направленными вниз при работе кондиционера на охлаждение, это может привести к образованию и выпадению конденсата.

РЕЖИМ СНА

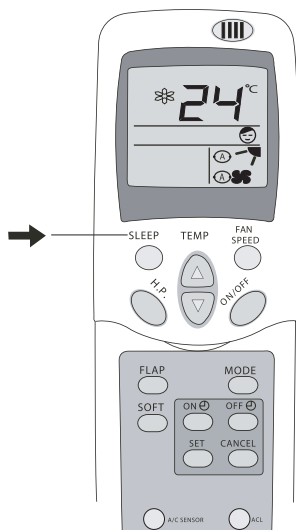

Режим сна используется для поддержания комфортных условий и экономии электроэнергии в ночное время. Для выбора режима сна, нажмите кнопку SLEEP на пульте ДУ, тогда появится значок , означающий, что кондиционер работает в режиме сна. Для отмены этой функции, просто нажмите кнопку SLEEP еще раз.

ПРИМЕЧАНИЕ

При работе кондиционера в автоматическом режиме и режиме вентиляции эта функция не работает.

ВКЛЮЧЕНИЕ И ОТКЛЮЧЕНИЕ КОНДИЦИОНЕРА ПО ТАЙМЕРУ

(1) Включение кондиционера по таймеру (пример)

В установленное время, заданное по таймеру, кондиционер включается. В левом нижнем углу дисплея отражается время, в течении которого кондиционер будет продолжать работать.

Настройка функции:

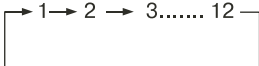
ШАГ 1	Нажмите кнопку MODE и задайте желаемый режим работы
ШАГ 2	Нажмите кнопку timer ON и задайте желаемое время включения кондиционера. При каждом нажатии значение времени изменяется на 1 час. Значение времени можно задавать в диапазоне от 1 до 12 часов. 
ШАГ 3	Нажмите кнопку SET для ввода выбранных настроек

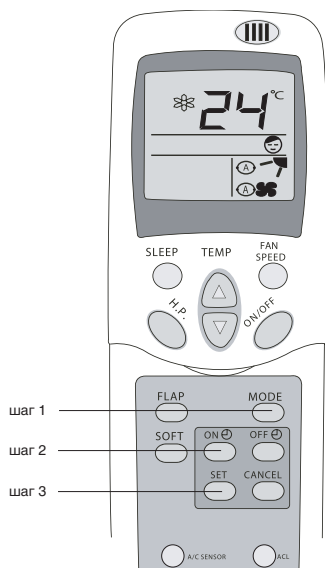

• Дисплей сразу возвращается в предыдущее состояние, но появляется еще значок 

• Для того чтобы проверить состояние таймера, нажмите кнопку SET, на дисплее высветится время, оставшееся до включения кондиционера.

Отмена функции: Нажмите кнопку CANCEL.

(2) Выключение кондиционера по таймеру (пример)

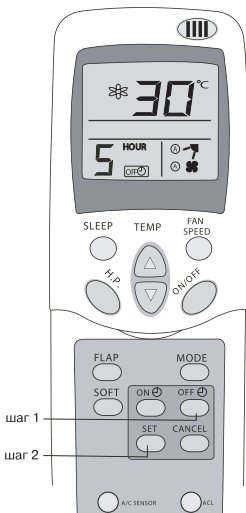

Кондиционер отключается по истечении времени, заданного по таймеру. На дисплее в нижнем левом углу отображено, что кондиционер выключится через 5 часов (см. рисунок).

Настройка функции:

ШАГ 1	Нажмите кнопку OFF и установите желаемое время выключения кондиционера. При каждом нажатии значение времени изменяется на 1 час. Значение времени можно задавать в диапазоне от 1 до 12 часов.
ШАГ 2	Нажмите кнопку SET для ввода выбранных настроек

- Дисплей сразу возвращается в предыдущее состояние, но появляется еще значок OFF.
 - Для того чтобы проверить состояние таймера, нажмите кнопку SET, на дисплее высветится время, оставшееся до выключения кондиционера.
- Отмена функции: Нажмите кнопку CANCEL.

ИНТЕНСИВНЫЙ РЕЖИМ

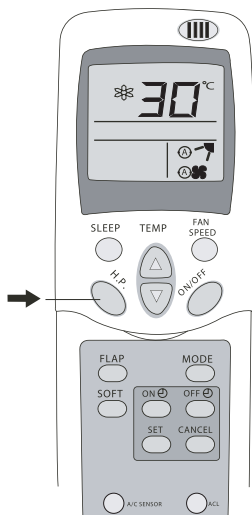

В этом режиме кондиционер нагревает или охлаждает воздух более интенсивно, чем в обычном режиме охлаждения или обогрева. Это позволяет быстро создать комфортные условия в помещении в жаркий или холодный сезон.

Настройка функции:

Для включения интенсивного режима нажмите кнопку H.P. на пульте ДУ. Время работы кондиционера в интенсивном режиме не более 15 минут.

Отмена функции:

Для отмены интенсивного режима повторно нажмите кнопку H.P.

ДОПОЛНИТЕЛЬНЫЕ ПРИМЕЧАНИЯ

Режим (☀) обогрева

Производительность

- Так как кондиционер нагревает воздух, путем переноса тепла с улицы в помещение (режим теплового насоса) эффективность обогрева снизится, если температура на улице слишком низкая. Если не удается достаточно нагреть воздух в помещении с помощью кондиционера, используйте дополнительные нагревательные приборы вместе с кондиционером.

Оттаивание

- При низкой температуре наружного воздуха на теплообменнике наружного блока может образоваться иней, в этом случае включается режим оттаивания.
- При этом выключается вентилятор внутреннего блока (в некоторых моделях он вращается с низкой скоростью). Через несколько минут кондиционер продолжает работать в режиме обогрева. (Этот интервал может незначительно меняться, в зависимости от температуры наружного воздуха).
- При входе в режим обогрева вентилятор внутреннего блока включается через некоторое время , когда достаточно нагреется теплообменник внутреннего блока, срабатывает защита подачи холодного воздуха в помещение.

Проблемы с электропитанием

- Когда прекращается подача электропитания, кондиционер выключается. При подаче электропитания он автоматически включается через три минуты.

Щелчки

- В режиме охлаждения или обогрева. Пластиковые детали кондиционера могут сжиматься и расширяться из-за резкого изменения температуры, в этом случае могут быть слышны щелчки. Это нормальное явление.

Пульт ДУ

- Пульт ДУ регулярно с интервалом 3 минуты передает на внутренний блок значение температуры. Если сигнал не передается более 10 минут, например, вследствие утери пульта ДУ, кондиционер переключается на работу по датчику, встроенному во внутренний блок и поддерживает температуру в помещении. В таких случаях температура вокруг пульта ДУ может отличаться от температуры воздуха вокруг внутреннего блока.

УПРАВЛЕНИЕ КОНДИЦИОНЕРОМ БЕЗ ПУЛЬТА ДУ

Если вы потеряли пульт ДУ или он неисправен, выполните следующие шаги:

1. Если кондиционер не работает.

Если вы хотите запустить кондиционер, нажмите кнопку аварийного включения на внутреннем блоке.

2. Если кондиционер работает

Если вы хотите выключить кондиционер, нажмите кнопку аварийного включения на внутреннем блоке.

внутренний блок

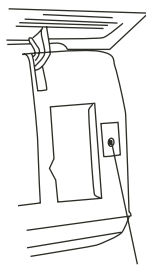

кнопка аварийного включения

ПРИМЕЧАНИЕ

Не держите кнопки нажатыми в течении длительного времени, это может привести к сбою в работе кондиционера.

УХОД И ТЕХНИЧЕСКОЕ ОБСЛУЖИВАНИЕ

ВНИМАНИЕ!

- В целях безопасности перед чисткой кондиционера выключите его и отключите от сети электропитания.
- Не лейте воду на внутренний блок кондиционера, это может вывести из строя некоторые его встроенные компоненты, а также может привести к поражению электрическим током.

Чистите корпус внутреннего блока и воздухозаборную решетку пылесосом или протирайте влажной мягкой тряпкой.

Если корпус сильно загрязнен, протирайте мягкой тряпочкой, используя мягкое моющее средство. Когда моете решетку, ни в коем случае не изменяйте положение жалюзи.

ОСТОРОЖНО!

- Не используйте для мытья внутреннего блока растворители и абразивные вещества. Не мойте пластиковые детали корпуса кондиционера очень горячей водой.
- Во избежание порезов и ссадин не касайтесь острых кромок компонентов, расположенных внутри блоков кондиционера.

ФИЛЬТР

Пылеулавливающий фильтр находится за крышкой внутреннего блока. Очищайте фильтр не реже одного раза в две недели.

1. Поднимите крышку лицевой панели двумя руками в направлении на себя и вверх.
2. Аккуратно приподнимите фильтр, а затем вытяните вниз.

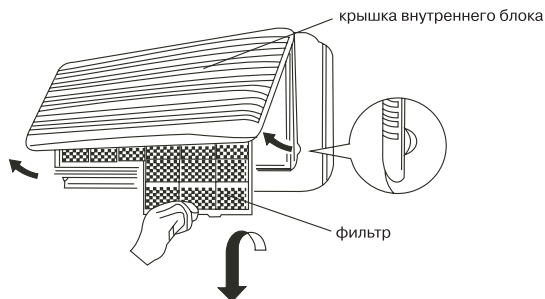

Очистка фильтра

Для удаления скопившейся пыли используйте пылесос. Если фильтр сильно загрязнен, промойте его в теплой мыльной воде, сполосните и высушите.

1. Лицевой стороной к себе (на лицевой стороне имеется значок 前面) продвиньте фильтр вверх, а затем опустите в паз на внутреннем блоке.
2. После установки фильтра нажмите в местах, указанных стрелочками (↵) и закройте крышку внутреннего блока.

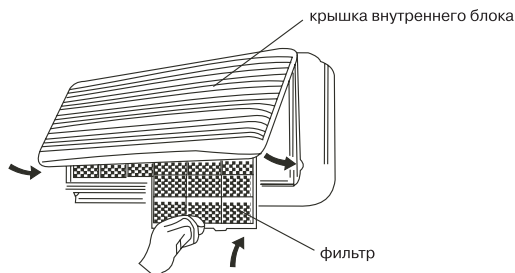

ВНИМАНИЕ

Фильтр не очищает воздух от примеси вредных паров и газов и не дает приток свежего воздуха. Вы должны регулярно проветривать помещение, особенно, если используются нагревательные приборы на жидком топливе. В противном случае есть риск задохнуться.

СОВЕТЫ ПО ЭНЕРГОСБЕРЕЖЕНИЮ

- Не загораживайте воздухозаборную и воздуховыпускную решетку кондиционера, это снижает тепло- и холодопроизводительность кондиционера и может привести к выходу его из строя.

- Не позволяйте солнцу сильно нагревать помещение, используйте жалюзи или шторы. Если стены и предметы в помещении сильно нагреты солнцем, потребуются больше времени, чтобы охладить его.
- Содержите фильтр в чистоте. Загрязненный фильтр снижает производительность кондиционера.
- В помещении, где работает кондиционер держите окна и двери закрытыми.

НЕИСПРАВНОСТИ

Если кондиционер работает некорректно, прежде чем обратиться в сервисную службу, проверьте следующее. Если неполадки не устранены, обратитесь в сервисный центр или к продавцу.

Неисправность	Возможная причина	Устранение
Кондиционер не включается	<ol style="list-style-type: none"> 1. Нет электропитания 2. Сработал автомат защиты 3. Слишком низкое напряжение в сети 4. Нажата кнопка ВЫКЛ 5. Батарейки в пульте ДУ разряжены 	<ol style="list-style-type: none"> 1. Восстановите электропитание 2. Обратитесь в сервисный центр 3. Обратитесь в Энергонадзор 4. Нажмите кнопку ВКЛ 5. Замените батарейки
Компрессор запускается, но вскоре останавливается	Посторонние предметы мешают доступу воздуха к наружному блоку	Уберите посторонние предметы
Тепло- или холодопроизводительность кондиционера недостаточна	<ol style="list-style-type: none"> 1. Загрязнен и забит фильтр 2. Есть источники тепла или слишком много людей в помещении 3. Открыты окна и/или двери 4. Посторонние предметы перед внутренним блоком препятствуют воздухообмену 5. Задана слишком высокая температура в режиме охлаждения или слишком низкая в режиме обогрева 6. Наружная температура слишком низкая 7. Не работает система оттаивания 	<ol style="list-style-type: none"> 1. Очистите фильтр, чтобы улучшился воздухообмен 2. Удалите, если возможно, источники тепла 3. Закройте окна и двери 4. Уберите посторонние предметы 5. Задайте более высокую или низкую температуру 6. Не включайте кондиционер 7. Обратитесь к продавцу
Из кондиционера раздается потрескивание и поскрипывание	Пластиковые детали кондиционера могут расширяться и сжиматься при нагреве и охлаждении блока	Это нормальная ситуация
Не работает вентилятор внутреннего блока	<ol style="list-style-type: none"> 1. Заданы неверные настройки с пульта ДУ 2. При входе в режим обогрева сработала функция защиты от подачи холодного воздуха в помещение 	<ol style="list-style-type: none"> 1. Проверьте настройки 2. Через несколько минут вентилятор заработает

СРОК ЭКСПЛУАТАЦИИ

Срок эксплуатации прибора составляет 10 лет при условии соблюдения соответствующих правил по установке и эксплуатации.

ПРАВИЛА УТИЛИЗАЦИИ

По истечении срока службы прибор должен подвергаться утилизации в соответствии с нормами, правилами и способами, действующими в месте утилизации.

СЕРТИФИКАЦИЯ ПРОДУКЦИИ

Товар сертифицирован на территории России органом по сертификации РОСС RU.0001.11AE25 ОС ПРОДУКЦИИ АНО "НТЦС "СТАНДАРТ".

Юридический адрес: 117321, РФ, Москва, ул. Профсоюзная, д. 142;

Почтовый адрес: 115088, РФ, Москва, ул. Шарикоподшипниковская, д. 15, 3 эт.;

Тел (495) 675-9167/68/69, 675-9465, факс (495) 674-7470

Товар соответствует требованиям нормативных документов:

ГОСТ Р МЭК 335-1-94

ГОСТ Р МЭК 60335-2-40-2000

ГОСТ Р 51318.14.1-99

ГОСТ Р 51318.14.2-99

ГОСТ Р 51317.3.2-99

ГОСТ Р 51317.3.3-99

№ сертификата: РОСС CN.AE25.B12719

Срок действия: с 05.12.2007 г. по 03.12.2008 г. (сертификат обновляется ежегодно)

Наименование изготовителя: BALLU INDUSTRIAL GROUP

Адрес (местонахождение) изготовителя: Китай, Промышленный центр "Ва Лок", 31-41, ул. Шан Мей, Шатин, Н.Т., корпус F 21/F.





ГАРАНТИЙНЫЙ ТАЛОН

Настоящий документ не ограничивает определенные законом права потребителей, но дополняет и уточняет оговоренные законом обязательства, предполагающие соглашение сторон либо договор

Поздравляем Вас с приобретением техники отличного качества!

- Внимательно ознакомьтесь с гарантийным талоном и проследите, чтобы он был правильно заполнен и имел штамп Продавца. При отсутствии штампа и даты продажи (либо кассового чека с датой продажи) гарантийный срок изделия исчисляется со дня его изготовления.
 - Тщательно проверьте внешний вид изделия и его комплектность, все претензии по внешнему виду и комплектности изделия предъявляйте Продавцу при покупке изделия.
 - По всем вопросам, связанным с техобслуживанием изделия, обращайтесь в уполномоченные сервисные центры. Список сервисных центров Вы можете уточнить на сайте www.ballu.ru
- Гарантийное обслуживание купленного Вами кондиционера осуществляется через Продавца.

Авторизованный сервис-центр в Вашем регионе:

Изделие
Город АСЦ
Адрес Телефон

Дополнительную информацию об этом и других изделиях Вы можете получить у Продавца или по нашей информационной линии в Москве: **(495) 777-19-46**

E-mail: tech_service@rusklimat.ru
Адрес для писем: 125493 ОПС 493 Русклимат
Адрес в Интернет: www.rusklimat.ru

МОДЕЛЬ	СЕРИЙНЫЙ НОМЕР		
ДАТА ПОКУПКИ			

ИЗЫМАЕТСЯ МАСТЕРОМ ПРИ ОБСЛУЖИВАНИИ
ТАЛОН
НА ГАРАНТИЙНОЕ ОБСЛУЖИВАНИЕ



Модель

Серийный номер.....

Дата покупки.....

Штамп продавца

ИЗЫМАЕТСЯ МАСТЕРОМ ПРИ ОБСЛУЖИВАНИИ
ТАЛОН
НА ГАРАНТИЙНОЕ ОБСЛУЖИВАНИЕ



Модель

Серийный номер.....

Дата покупки.....

Штамп продавца

Для установки (подключения) изделия (если изделие нуждается в специальной установке, подключении или сборке) рекомендуем обращаться в наши сервисные центры. Вы можете воспользоваться услугами любых других квалифицированных специалистов, однако Продавец, Уполномоченная изготовителем организация, Импортёр, Изготовитель не несут ответственности за недостатки изделия, возникшие из-за его неправильной установки (подключения).

В конструкцию, комплектацию или технологию изготовления изделия, с целью улучшения его технических характеристик, могут быть внесены изменения. Такие изменения вносятся в изделие без предварительного уведомления Покупателя и не влекут обязательств по изменению/улучшению ранее выпущенных изделий. Убедительно просим Вас во избежание недоразумений до установки/эксплуатации изделия внимательно изучить его инструкцию по эксплуатации. Запрещается вносить в Гарантийный талон какие-либо изменения, а также стирать или переписывать какие-либо указанные в нем данные. Настоящая гарантия имеет силу, если Гарантийный талон правильно/четко заполнен в нем указаны: наименование и модель изделия, его серийные номера, дата продажи, а также имеется подлинное удостоверение лица и штампы Продава.

Срок службы кондиционеров и электрических обогревателей (конвекторов) составляет 10 (десять) лет. Срок службы электрических тепловых пушек и завес составляет 7 (семь) лет. Срок службы остальных изделий составляет 5 (пять) лет. Гарантийный срок на кондиционеры, электрические тепловые пушки и завесы составляет 24 (двадцать четыре) месяца.

Гарантийный срок на электрические конвекторы составляет 36 (тридцать шесть) месяцев со дня продажи изделия Покупателем.

Гарантийный срок на прочие изделия составляет 12 (двенадцать) месяцев со дня продажи изделия Покупателем.

Настоящая гарантия распространяется на производственный или конструкционный дефект изделия. Выполнение уполномоченным сервисным центром ремонтных работ и замена дефектных деталей изделия производятся в сервисном центре или у Покупателя (по усмотрению сервисного центра). Гарантийный ремонт изделия выполняется в срок не более 20 (двадцати) рабочих дней. Указанный выше гарантийный срок ремонта распространяется только на изделия, которые используются в личных, семейных или домашних целях, не связанных с предпринимательской деятельностью. В случае использования изделия в предпринимательской деятельности, его гарантийный срок ремонта составляет 3 (три) месяца.

Срок службы остальных изделий (детали которые могут быть сняты с изделия без применения каких-либо инструментов, т. е. виники, болты, решётки, корзины, насадки, щётки, трубки, шланги и т. д. и прочие комплектующие) составляет три месяца. Гарантийный срок на новые комплектующие изделия, установленные на изделие при гарантийном или платном ремонте, либо приобретенные отдельно от изделия, составляет три месяца со дня выдачи Покупателю изделия по окончании ремонта, либо продажи последнему этих комплектующих. Настоящая гарантия действительна только на территории РФ на изделия, купленные на территории РФ.

Настоящая гарантия не дает права на возмещение и покрытие ущерба, произошедшего в результате передачи или регулировки изделия, без предварительного письменного согласия изготовителя, с целью приведения его в соответствие с национальными или местными техническими стандартами и нормами безопасности, действующими в любой другой стране, кроме РФ, в которой это изделие было первоначально продано.

НАСТОЯЩАЯ ГАРАНТИЯ НЕ РАСПРОСТРАНЯЕТСЯ НА:

- периодическое обслуживание и сервисное обслуживание изделия (чистку, замену фильтров или устройств выполняющих функции фильтров);
- любые адаптации и изменения изделия, в т.ч. с целью усовершенствования и расширения обычной сферы его применения, которая указана в Инструкции по эксплуатации изделия, без предварительного письменного согласия изготовителя.

НАСТОЯЩАЯ ГАРАНТИЯ ТАКЖЕ НЕ ПРЕДОСТАВЛЯЕТСЯ В СЛУЧАЯХ:

- если будет полностью/частично изменен, стерт, удален или будет неразборчив серийный номер изделия;
- использования изделия не по его прямому назначению, не в соответствии с его Инструкцией по эксплуатации, в том числе, эксплуатации изделия с перегрузкой или совместно со вспомогательным оборудованием, не рекомендованном Продавцом, уполномоченной изготовителем организацией, импортёром, изготовителем;
- наличия на изделие механических повреждений (сколов, трещин и т. д.), воздействий на изделие чрезмерной силы, химически агрессивных веществ, высоких температур, повышенной влажности/запыленности, конденсированных паров, если что-либо из перечисленного стало причиной неисправности изделия;
- ремонта/замены/инсталляции/адаптации/пушка изделия в эксплуатации не уполномоченными на то организациями/лицами; стихийных бедствий (пожар, наводнение и т. д.) и других причин находящихся вне контроля Продава, уполномоченной изготовителем организации, импортёра, изготовителя и Покупателя, которые причинили вред изделию;

- неправильного подключения изделия к электрической или водопроводной сети, а также неисправностей (не соответствие рабочих параметров) электрической или водопроводной сети и прочих внешних сетей;
- дефектов, возникших вследствие попадания внутрь изделия посторонних предметов, жидкостей, кроме предусмотренных инструкцией по эксплуатации, насекомых и продуктов их жизнедеятельности и т. д.;
- неправильного хранения изделия;
- необходимости замены ламп, фильтров, элементов питания, аккумуляторов, предохранителей, а также стеклянных/фарфоровых/матерчатых и перемещаемых вручную деталей и других дополнительных быстрознашиваемых/сменных деталей изделия, которые имеют собственный ограниченный период работоспособности, в связи с их естественным износом, или если такая замена предусмотрена конструкцией и не связана с разборкой изделия;
- дефектов системы, в которой изделие использовалось как элемент этой системы.
- дефектов, возникших вследствие невыполнения Покупателем указанной ниже Памятки по уходу за кондиционером.

Особые условия эксплуатации кондиционеров. Настоящая гарантия не предоставляется когда по требованию/желанию Покупателя в нарушение действующих в РФ требований СНиПов, стандартов и иной технической документации; были неправильно подобран и куплен кондиционер(-ы) для конкретного помещения; были неправильно смонтирован(-ы) (установлен(-ы)) блок(-и) куленного Покупателем кондиционера.

Также обращаем внимание Покупателя на то, что в соответствии со ст. 26 Жилищного Кодекса РФ и постановления правительства г. Москвы ПП-73 от 08.02.2005 (для г. Москвы) Покупатель обязан согласовать монтаж куленного кондиционера (-ов) с эксплуатирующей организацией и компетентными органами исполнительной власти субъекта Федерации. Продавец, Уполномоченная изготовителем организация, Импортёр, Изготовитель снимают с себя всюю ответственность за любые неблагоприятные последствия, связанные с использованием куленного кондиционер(-ов) без утвержденного плана монтажа и разрешения вышеуказанных организаций.

Памятка по уходу за кондиционером:

1. Не реже одного раза в 2 недели, а при необходимости и чаще, прочищайте воздушные фильтры во внутреннем блоке (см. инструкцию по эксплуатации). Защитные свойства этих фильтров основаны на электростатическом эффекте, поэтому даже при незначительном загрязнении фильтр перестает выполнять свои функции.
2. Минимум один раз в год очистите теплообменник внутреннего блока. Для этого необходимо: открыть переднюю решетку, снять воздушные фильтры, используя пылесос или кисть с длинным ворсом, осторожно прочистить ребра теплообменника (утилите, что смывает ребра уменьшают эффективность работы кондиционера). При выполнении этой операции будьте внимательны и не повредите себе руки об острые края ребер!
3. Раз в год (лучше весной), при необходимости, следует вычистить теплообменник наружного блока и проверить работу кондиционера на всех режимах. Это обеспечит надежную работу Вашего кондиционера.
4. Необходимо учесть, что эксплуатация кондиционера в зимних условиях имеет ряд особенностей. Во-первых, при крайне низких температурах: от -10°C и ниже для кондиционеров не инверторного типа и от -15°C и ниже для кондиционеров инверторного типа, рекомендуется использовать кондиционер только в режиме вентиляции. Запуск кондиционера для работы в режимах охлаждения или обогрева может привести к сбоям в работе кондиционера и поломке компрессора. Во-вторых, если на улице отрицательная температура, а конденсат (вода из внутреннего блока) выводится на улицу, то возможно замерзание дренажной трубки и вода, не имея выхода, будет протекать из внутреннего блока в помещение.

Покупатель-потребитель предупрежден о том, что в соответствии с п. 11 "Перечня непродовольственных товаров надлежащего качества, не подлежащих возврату или обмену на аналогичный товар другого размера, формы, габарита, факса, расцветки или комплектации" Пост. Правительства РФ от 19.01.1998. № 55 он не вправе требовать обмена куленного изделия в порядке ст. 25 Закона "О защите прав потребителей" и ст. 502 ГК РФ.

- С момента подписания Покупателем Гарантийного талона считается, что:
- Вся необходимая информация о куленном изделии и его потребительских свойствах предоставлена Покупателю в полном объеме, в соответствии со ст. 10 Закона "О защите прав потребителей";
 - Покупатель получил Инструкцию по эксплуатации куленного изделия на русском языке и
 - Покупатель ознакомлен и согласен с условиями гарантийного обслуживания/особенностями эксплуатации куленного изделия;
 - Покупатель ознакомился с Памяткой по уходу за кондиционером и обязуется выполнять указанные в ней правила;
 - Покупатель претензий к внешнему виду/комплектации/ куленного изделия не имеет.

если изделие проверялось в присутствии Покупателя напечатать "работно"

Подпись Покупателя: Дата:

Ф.И.О. покупателя

Адрес

Телефон

Код отказа

Дата ремонта

Сервис-центр

Мастер

Ф.И.О. покупателя

Адрес

Телефон

Код отказа

Дата ремонта

Сервис-центр

Мастер