

10. Гарантийные обязательства.

Гарантийные обязательства выполняются при выполнении следующих условий:

- 10.1. Гарантия распространяется на все дефекты возникшие по вине завода изготовителя.
- 10.2. Гарантия не распространяется на дефекты, возникшие по вине потребителя в результате нарушений правил монтажа, установки и эксплуатации изделия. Использования в системе теплоносителя, не соответствующего требованиям, приведенным в «правилах технической эксплуатации электрических станций и сетей РФ» РД 34.20.501-95 (Министерства топлива и энергетики РФ, PAO «ЕЭС России»).
- 10.3. Претензии после ввода радиатора(ов) в эксплуатацию принимается только через производителей работ.
- 10.4. Обязательно наличие паспорта изделия, правильно заполненного гарантийного талона с указанием типа, размера, даты продажи, штампа торгующей организации, подписи продавца или ответственного лица.

С условиями установки и эксплуатации полотенцесушителей CREATHERM ознакомлен(на), претензий по товарному виду не имею:

«.....» 20 г. Подпись

Телефон для справок и консультаций:

Гарантийный талон №

(действителен в течение одного года со дня продажи)
Дизайнрадиаторы CREATHERM модели W и 2W, Германия

Модель Количество

Дата продажи Продавец

Название, телефон, № Договора
/Фирмы установившей радиатор/
.....

№ Лицензии
/Фирмы установившей радиатор/
.....

М.П.

Уважаемый покупатель!

При установке дизайнрадиаторов рекомендуем пользоваться услугами специализированных организаций. Установку дизайнрадиаторов CREATHERM необходимо согласовать с местной эксплуатирующей организацией, т.к. отклонение рабочих параметров системы отопления от указанных производителем, может привести к выходу прибора из строя. По факту установки дизайнрадиаторов должен быть составлен акт сдачи отопительных приборов в эксплуатацию.

Фирма несет ответственность по гарантийным обязательствам только при соблюдении условий правильной установки и эксплуатации радиаторов.

Гарантийный талон действителен только в оригинале!

Талон гарантийного ремонта (замены) №

(действителен в течение одного года со дня продажи)
Дизайнрадиаторы CREATHERM модели W и 2W, Германия

Модель Количество

Дата ремонта (замены)

ПАСПОРТ ТЕХНИЧЕСКОГО ИЗДЕЛИЯ Дизайнрадиаторы стальные ARBONIA, Германия

(Модели: Creatherm W и 2W)

1. Назначение.

Дизайнрадиаторы стальные фирмы «Arbonia» (Германия) предназначены для применения в закрытых системах водяного отопления (теплоноситель не контактирует с атмосферным воздухом, постоянно циркулирует в замкнутом контуре и не используется непосредственно для горячего водоснабжения) жилых, административных и общественных зданий.
Дизайнрадиаторы испытаны НИИ «Сантехника».

2. Комплектация.

- 2.1. Радиатор в упаковке – 1 шт.
- 2.2. Паспорт с гарантийным талоном – 1 шт.
- 2.3. Комплект элементов монтажа - 1 шт.

3. Технические данные.

3.1. **Конструкция.** Радиаторы представляют собой стальные отопительные приборы конструкция которых представляет собой комбинацию стальных трубок горизонтальных Ø26мм x 1,55мм (левый и правый коллектор) и горизонтальных трубок Ø25мм x 1,25мм,

соединенных друг с другом с помощью сварки. Дизайнрадиаторы CREATHERM «Arbonia» имеют широкий модельный ряд: по внешнему виду; по типу подключения.

3.2. **Защитное покрытие.** Все серийные отопительные приборы фирмы «Arbonia» имеют высококачественное покрытие, обеспечивающее эффективную защиту от наружной коррозии. Поверхность приборов проходит 5 стадий обработки: первые 3-и стадии – очистка, далее прибор грунтуется и красится порошковой эмалью в электростатическом поле после чего проходит тепловую обработку.

3.3. **Основные параметры.** Дизайнрадиаторы CREATHERM производятся на:

Рабочее давление – 10 атм.(стандартное исполнение);

Рабочее давление - 16 атм. (спецзаказ);

Максимальная температура теплоносителя 120° С. Ph = 8,0 - 9,5.

3.4. **Рекомендация.** Перед приобретением дизайнрадиаторов, уточнить параметры магистрали отопления РЭО или диспетчерском пункте на соответствие с основными параметрами приобретенного дизайнрадиатора.

3.5. При установке радиаторов Arbonia максимальная теплоотдача и гарантированный срок эксплуатации достигаются при соблюдении технических условий.



4. Монтаж радиатора.

Монтаж дизайнрадиаторов должны производить специализированные монтажные организации.

Модель W

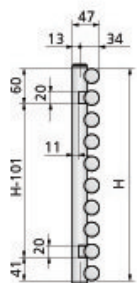

Модель 2W

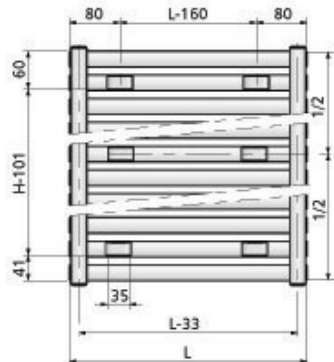
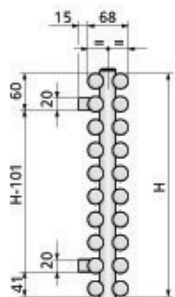

5. Установка дизайнрадиаторов в систему.

В моделях CREATHERM боковое, диагональное, нижнее и верхнее подключение возможно с присоединительными размерами (вход / выход) на 1/2" и 3/8", с отверстием под воздуховыпускной клапан на 1/2" и 3/8".

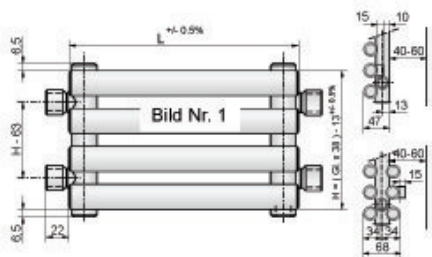

Размеры под боковое и диагональное подключение.

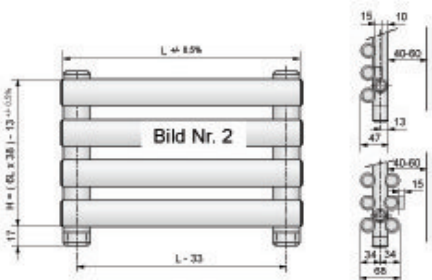

Размеры под нижнее подключение.

Рекомендуется установка запорно-регулирующей арматуры. Краны (вентили), устанавливаемые на входе/выходе радиатора, предназначены для:

- 5.1. Использования в качестве терморегулирующих элементов отопления.
- 5.2. Отключения от магистралей отопления (примерно раз в три года) и последующей профилактической промывки радиаторов от накопившихся грязевых компонентов.
- 5.3. Отключения полотенцесушителей от магистрали отопления в аварийных ситуациях.
- 5.4. Установка на каждом дизайнрадиаторе клапана выпуска воздуха на 1/4".
- 5.5. Отклонение подводящих труб от оси не более ± 2 мм.

6. Рекомендованная схема подключения радиаторов.

Для однотрубных систем:

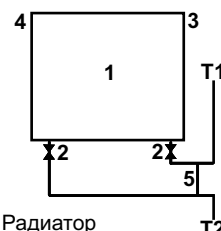

1. Радиатор
2. Вентиль (кран)
3. Воздуховыпускной клапан
4. Заглушка
5. Перемычка

Для двухтрубных систем:

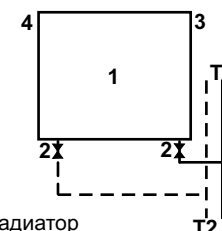

1. Радиатор
2. Вентиль (кран)
3. Воздуховыпускной клапан
4. Заглушка

7. Запрещается.

- 7.1. Использовать вентили (краны) в качестве терморегулирующих элементов отопления без установки перемычек в однотрубных системах отопления многоэтажных домов.
 - 7.2. Недопустимы механические воздействия.
 - 7.3. Закрашивание воздуховыпускного отверстия воздухоотводчика.
 - 7.4. Резко открывать вентили (краны) установленные на входе /выходе полотенцесушителя , во избежание гидравлического удара.
 - 7.5. Допускать детей к запорно-регулирующей арматуре.
 - 7.6. Использовать трубы магистралей отопления, корпус полотенцесушителя в качестве заземления.
 - 7.7. Устанавливать приборы отопления в систему циркуляции горячего водоснабжения.
- По окончании монтажа должны быть проведены индивидуальные испытания в соответствии СНИП 73.05 01-85.

8. Правила эксплуатации радиатора(ов).

В течении всего периода эксплуатации отопительная система должна быть заполнена теплоносителем в соответствии с требованиями проведенными в «Правилах технической эксплуатации электрических станций и сетей РФ» РД 34.20.501 (Минтопэнерго РФ М.1996) в частности , содержание кислорода в воде должно быть не более 0,02 мг/кг воды, а температура – не более $T=120$ °С, что соответствует нормам. Значение pH сетевой воды при эксплуатации прибора рекомендуется выдерживать в пределах 8,0-9,5, что соответствует нормам. Прибор необходимо оборудовать воздухоотводчиком, не допуская закрашивания его воздуховыпускного отверстия. В процессе эксплуатации следует производить наружную очистку прибора , не допуская при этом использования абразивных материалов и растворителей.

9. Гарантийные обязательства.

Продавец (Поставщик) обязуется:

- 9.1. Произвести ремонт или замену оборудования на аналогичное (в случае заводского брака) в течение одного года со дня продажи;
- 9.2. Претензии по качеству и техническим характеристикам приборов принимаются до момента подключения приборов в контур отопления (исключение составляют дефекты проявившиеся в ходе эксплуатации приборов.);
- 9.3. Произвести выезд технического специалиста для определения причины неисправности оборудования;
- 9.4. Демонтаж, монтаж и доставка неисправного оборудования осуществляются силами и за счет заказчика;
- 9.5. Новые гарантийные обязательства выдаются со дня замены.