



ALDEC G2

Умный декантер



Превосходя ожидания

Инновационная декантерная центрифуга Альфа Лаваль ALDEC G2 превзошла все ожидания по качеству обезвоживания, обеспечивая производительность, которая почти на 30 % выше, чем у декантеров предыдущих поколений. Вся линейка имеет компактную модульную конструкцию, при этом все детали, вступающие в контакт с осадком, изготовлены из износостойких материалов. Это обеспечивает надежную, непрерывную работу установки и простое управление процессом.

Простая эксплуатация, легкое достижение результатов

Уникальные свойства ALDEC G2 позволяют легко справляться с широким спектром задач.

- обработка большего количества осадка с лучшим качеством;
- большая производительность в сравнении с другими системами;
- лучшее управление технологическим процессом;
- высокий уровень защиты от износа;
- низкие расходы на техническое обслуживание;
- малое потребление энергии;
- низкие текущие расходы;
- значительная экономия средств, расходуемых на удаление осадка.

Пакеты опций

В некоторых случаях экономика обработки осадка требует дополнительного использования одного или нескольких специальных пакетов опций, разработанных компанией Альфа Лаваль. На ваш выбор представлены следующие пакеты.

- Пакет опций для улучшенного обезвоживания – обеспечивает еще большую сухость кека и меньшие расходы на удаление осадка.
- Пакет дополнительной защиты от износа – позволяет значительно снизить расходы на техническое обслуживание путем применения более износостойких материалов. Это, в свою очередь, увеличивает межсервисные интервалы.
- Расширенный сервисный пакет, обеспечивающий простоту технического обслуживания, экономит тем самым ваше время.
- Расширенный пакет управления – дополнительные системы управления, обеспечивающие дополнительную функциональность и различные степени автоматизации.



Рис. 1. Сравнение показателей G2 с предыдущим поколением декантеров



Принцип работы

Разделение происходит в горизонтальном цилиндрическом барабане, снабженном шнековым конвейером. Подаваемая жидкость поступает в барабан через стационарную подающую трубу и плавно разгоняется входным ротором. Центробежные силы приводят к осаждению твердых частиц на стенке барабана. Конвейер вращается в том же направлении, что и барабан, но с другой скоростью, тем самым перемещая твердые частицы в коническую часть барабана. Новая конструкция ALDEC G2 позволяет добиться большей сухости кека благодаря увеличенному гидравлическому давлению внутри барабана. Только самые сухие фракции кека выходят из барабана через отверстия для выгрузки твердой фазы. Разделение происходит по всей длине цилиндрической части барабана, а очищенная жидкость выходит из барабана, перетекая через регулируемые сливные окна.

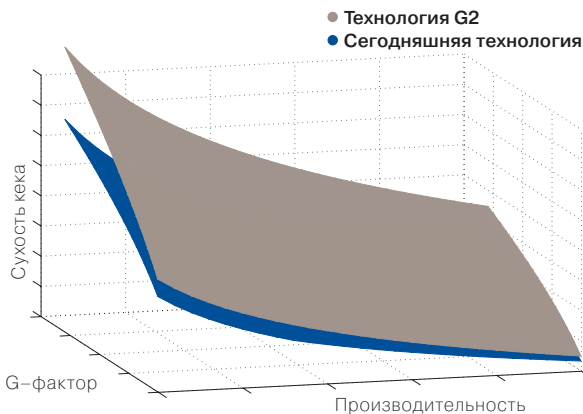
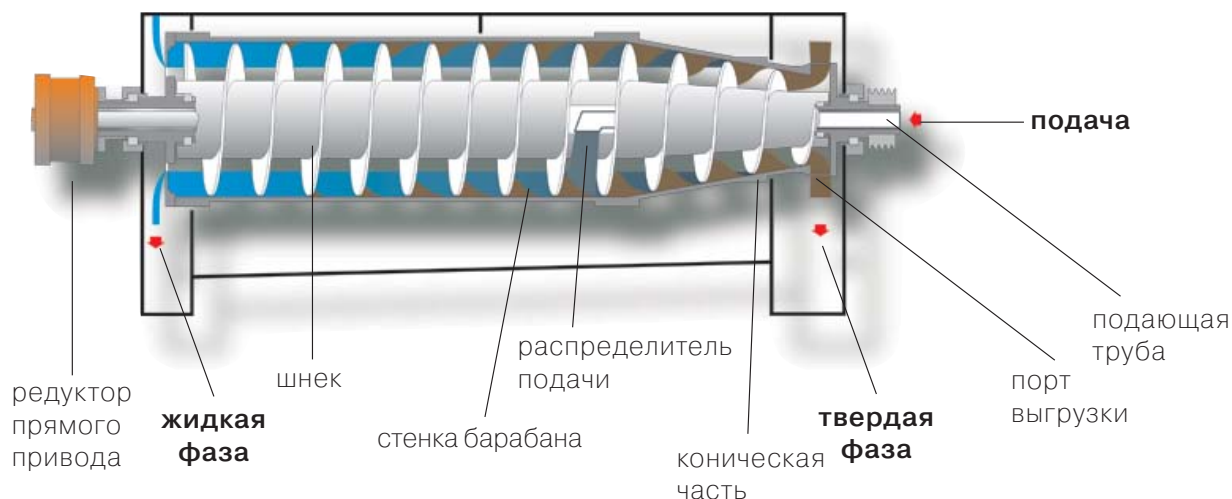
Оптимизация технологического процесса

Для удовлетворения конкретных требований работу декантерной центрифуги можно регулировать путем изменения:

- скорости вращения барабана для обеспечения фактора разделения G , необходимого для оптимального разделения;
- скорости шнека для обеспечения оптимального соотношения между чистой жидкостью и сухостью твердой фазы;
- глубины жидкости, находящейся в барабане, для обеспечения оптимального соотношения между чистой жидкостью и сухостью кека;
- скорость подачи: декантерная центрифуга ALDEC G2 сконструирована для работы в широком диапазоне расходов.

Конструкция

Декантер ALDEC G2 разработан компанией Альфа Лаваль с упором на высокие эксплуатационные качества, легкий доступ, надежность и низкие уровни шумов. Вращающийся узел опирается на компактную сварную полую раму с коренными подшипниками на обоих торцах. Встроенный двигатель главного привода установлен в декантере на фланцах или закреплен на подставке и снабжен регулируемыми кронштейнами для регулировки натяжения ремня. Барабан приводится в действие в торце конической части при помощи электродвигателя с клиноремённой передачей. Барабан, шнек, корпус, впускная труба, порты выгрузки и другие детали, находящиеся в контакте с технологической средой, выполнены из нержавеющей стали AISI 316 и нержавеющей стали дуплекс.

Прямой привод

Система прямого привода, интегрированная в ALDEC G2, была специально разработана компанией Альфа Лаваль для обеспе-

чения автоматического контроля скорости вращения шнека. Это обеспечивает оптимальное соотношение между чистотой жидкости и сухостью твердых частиц независимо от любых изменений, которые могут произойти в исходном потоке. Прямой привод состоит из нового типа редуктора и частотно-регулируемого привода, который предотвращает воздействие паразитных токов торможения на привод барабана. Это упрощает электрический монтаж и сводит к минимуму расход электроэнергии и выбросы двуоксида углерода. Кроме того, прямой привод способен обеспечить точное управление в пределах полного диапазона дифференциальных скоростей без смены ремней и шкивов.

Системы управления

Альфа Лаваль предоставляет широкий выбор решений по управлению декантерными центрифугами ALDEC G2, от базовых стартовых панелей до полностью автоматизированных систем управления процессом обезвоживания.

Центральный контроллер



Расширенный центральный контроллер

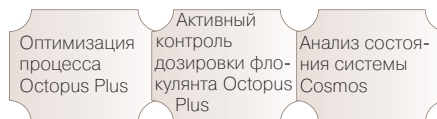

Каждый декантер G2 в базовой комплектации имеет центральный контроллер G2. Центральный контроллер управляет прямым приводом таким образом, чтобы его работа соответствовала текущей концентрации СВ в барабане. Центральный контроллер G2 также контролирует большой спектр параметров, относящихся к работе центрифуги, для обеспечения простой, безопасной и надежной работы, даже при максимальных нагрузках. Благодаря цветному экрану обслуживающий персонал имеет полный доступ к информации о процессе, статистике и техническом обслуживании. Для системы управления также доступны расширенные пакеты опций: от комплексной системы оптимизации технологического процесса обезвоживания Octopus, управляющей оборудованием, до системы сервисного модуля Cosmos, предназначенной для постоянного анализа потребности в обслуживании, призванной предотвратить нежелательные поломки и остановки системы.

Размеры

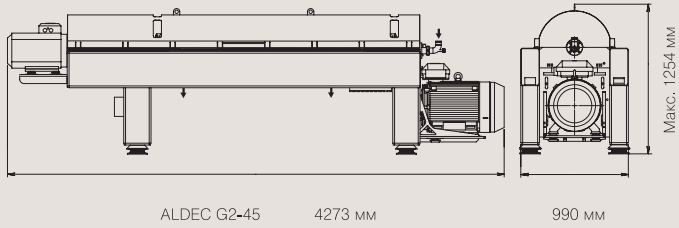

ALDEC G2-45 4273 mm

990 mm

Макс. 1254 mm

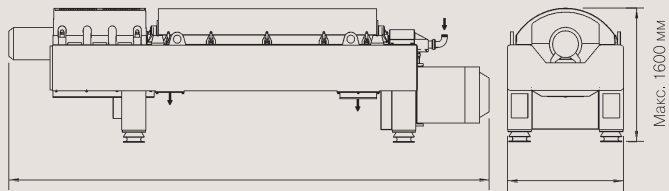

ALDEC G2-60 4550 mm
 ALDEC G2-70 5000 mm
 ALDEC G2-80 5035 mm
 ALDEC G2-100 5665 mm

1110 mm
 1110 mm
 1200 mm
 1300 mm

Макс. 1600 mm

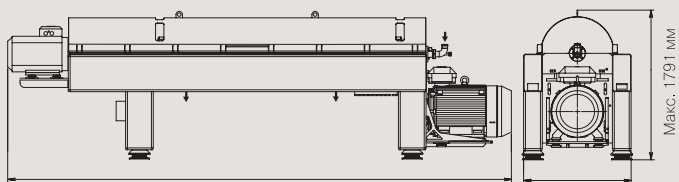

ALDEC G2-95 5462 mm
 ALDEC G2-115 6402 mm

1150 mm
 1450 mm

Макс. 1791 mm

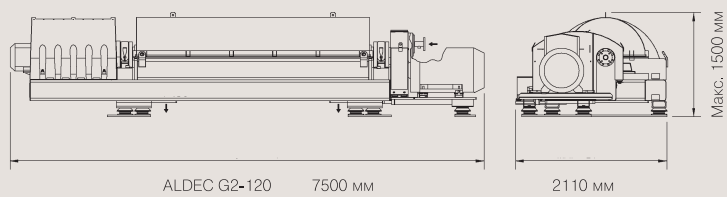

ALDEC G2-120 7500 mm

2110 mm

Макс. 1500 mm



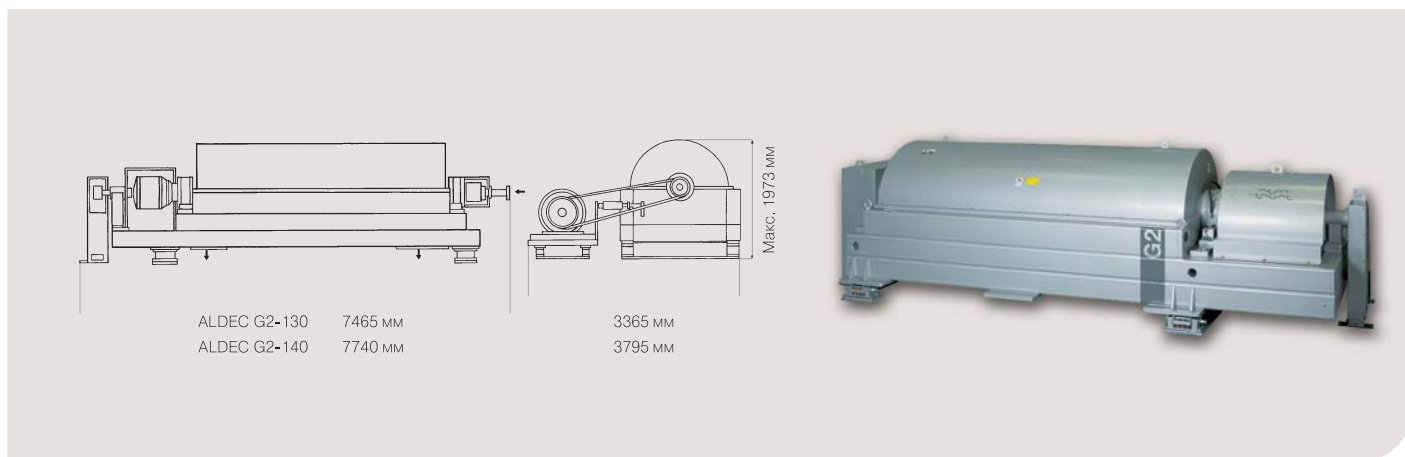

Технические данные

Модель	Макс. вес, кг	Материал барабана	Другие части	Мощность главного двигателя, кВт	Мощность двигателя вторичного привода, кВт	Тип управления дифференциальной скоростью
ALDEC G2-45	2300	дуплексная нержавеющая сталь	AISI 316	11–37	5,5 /11	частотно-регулируемый привод
ALDEC G2-60	3800	AISI 316	AISI 316	18,5–37	7,5	частотно-регулируемый привод
ALDEC G2-70	4200	AISI 316	AISI 316	22–37	7,5	частотно-регулируемый привод
ALDEC G2-80	5000	дуплексная нержавеющая сталь	AISI 316	30–45	7,5/11	частотно-регулируемый привод
ALDEC G2-95	4500	дуплексная нержавеющая сталь	AISI 316	45–90	11/22	частотно-регулируемый привод
ALDEC G2-100	7000	дуплексная нержавеющая сталь	AISI 316	37–75	7,5/11	частотно-регулируемый привод
ALDEC G2-115	6500	дуплексная нержавеющая сталь	AISI 316	75–160	7,7/30	частотно-регулируемый привод
ALDEC G2-120	13000	дуплексная нержавеющая сталь	AISI 316	75–160	11/22	частотно-регулируемый привод
ALDEC G2-130	13730	дуплексная нержавеющая сталь	AISI 316	225	22	частотно-регулируемый привод
ALDEC G2-140	18070	дуплексная нержавеющая сталь	AISI 316	450	55	частотно-регулируемый привод

PEE00027RU

Как связаться с Альфа Лаваль

Подробные постоянно обновляемые данные для связи с нами из разных стран представлены на нашем сайте в Интернете. Приглашаем посетить наш сайт

www.alfalaval.com