



**Многозональные воздушные кондиционеры
Компактный внутренний блок кассетного типа**

MVA220CS
MVA280CS
MVA360CS
MVA450CS
MVA500CS
MVA560CS



5389511_00

Введение

Для правильной установки и эксплуатации внимательно прочитайте все инструкции. Перед прочтением инструкций просим принять к сведению следующие пункты:

- (1) Для безопасной работы этого блока внимательно прочитайте и выполните инструкции.
- (2) При работе общая мощность внутреннего блока не должна превышать общую мощность наружных блоков, в противном случае охлаждающее или нагревающее действие может быть неудовлетворительным.
- (3) Это руководство должно храниться у непосредственных операторов или специалистов по техническому обслуживанию.
- (4) При неисправности данного блока следует при ближайшей возможности обратиться в наш сервисный центр и предоставить следующую информацию:
Сведения на заводской табличке (номер модели, холодопроизводительность, производственный код, дата отгрузки с завода).
Сведения о неисправности (до и после возникновения неисправности).
Каждый блок прошел строгие испытания, и его соответствие установленным требованиям было подтверждено перед отгрузкой с завода. Для предотвращения повреждения или ненадлежащей работы блока в результате неправильной разборки не следует самостоятельно разбирать оборудование. При необходимости разборки и проверки блоков просим обращаться в наш сервисный центр. Мы направим специалистов для проведения разборки.
- (6) Все графические материалы представлены в данном руководстве только для справки. В коммерческих или производственных целях возможно изменение данных графических материалов без предварительного уведомления.

Уведомление пользователя

Данный электроприбор не предназначен для самостоятельного использования людьми (включая детей) с ограниченными физическими, сенсорными или умственными возможностями, не имеющими достаточного опыта и знаний. Без инструктажа по использованию электроприбора со стороны персонала, отвечающего за их безопасность. Поведение детей должно контролироваться для недопущения игр с прибором.

УТИЛИЗАЦИЯ Не допускается утилизация данного изделия как бессортных бытовых отходов. Необходим отдельный сбор подобных отходов для специальной обработки.

Уведомление пользователя

	<p>Надлежащая утилизации данного изделия.</p> <p>Эта маркировка означает, что данное изделие не подлежит утилизации вместе с прочими бытовыми отходами на территории ЕС. Для предотвращения возможного вреда для окружающей среды или здоровья в результате неорганизованной утилизации отходов производите переработку для содействия экобезопасному повторному использованию материальных ресурсов. Для возврата своего бывшего в употреблении устройства воспользуйтесь системами возврата и сбора или обратитесь в розничное торговое предприятие, в котором было приобретено данное изделие. Они могут принять данное изделие для экологически безопасной переработки.</p>
-------------------------------------------------------------------------------------	---------------------------------------------------------------------------------------------------------------------------------------------------------------------------------------------------------------------------------------------------------------------------------------------------------------------------------------------------------------------------------------------------------------------------------------------------------------------------------------------------------------------------------------------------------------------------------------------------------------------------------------------------------------------------------

R410A(R32/125:50/50):2087.5

Содержание

Введение	2
Уведомление пользователя	2
Уведомление пользователя	2
1 Меры предосторожности	4
2 Сведения об изделии	6
2.1. Наименования основных компонентов	6
2.2. Нормальные рабочие условия	6
2.3 Функции блока	7
3 Подготовка к монтажу	7
3.1 Стандартные монтажные детали	7
3.2 Выбор монтажного положения	9
3.3 Требования для выбора провода связи	9
3.3.1 Выбор провода связи между внутренним блоком и проводным пультом управления	10
3.3.2 Выбор провода связи между внутренним блоком и внутренним блоком (или наружным блоком) ...	10
3.4 Требования к выполнению электромонтажа	11
4 Инструкции по монтажу	11
4.1 Монтаж внутреннего блока.....	11
4.1.1 Размер потолочного проема и положение подвесного болта.	11
4.1.2 Навешивание внутреннего блока	12
4.2 Соединение труб хладагента	13
4.3 Монтаж сливных труб и проверка системы слива	14
4.3.1 Указание для монтажа сливной трубы	14
4.3.3 Испытание системы слива	16
4.4 Монтаж панели	17
4.4.1 Указания для монтажа	17
4.4.2 Монтаж панели	17
4.5 Монтаж проводного пульта управления	18
5 Электромонтажные работы	19
5.1 Соединение провода и клемм на монтажной панели	19
5.2 Подключение силового шнура	19
5.3 Подключение провода связи между внутренним блоком и наружным блоком (или внутренним блоком)	20
5.4 Подключение провода связи проводного пульта управления	20
5.5 Пояснение для подключения проводного пульта управления к сети внутренних блоков	21
6 Повседневное обслуживание	23
6.1 Очистка фильтра	23
6.2 Обслуживание перед сезонным использованием	23
6.3 Обслуживание после сезонного использования	23
7 Таблица кодов ошибок внутреннего блока	24
8 Устранение неисправностей	24

Меры предосторожности

 Означает запрет! В противном случае, это может привести к травме, смерти или серьезному повреждению.

 Означает обязательное выполнение! В противном случае, это может привести к травматизму персонала или ущербу для имущества.



Монтаж установки следует производить в соответствии с инструкциями, приведенными в данном руководстве. Внимательно прочитайте данное руководство перед пуском или проверкой агрегата.

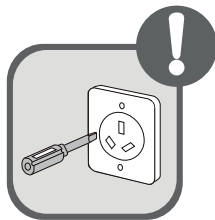

Перед монтажом проверьте соответствие параметров источника питания требованиям установки, тщательно проверьте источник питания.



Для предотвращения протечек воды, поражения электротоком и возгорания используйте специальные принадлежности и компоненты для монтажа.



Силовой шнур должен иметь достаточно большой диаметр. Для замены поврежденных силового шнура и соединительного провода необходимо использовать специальный электрический кабель.

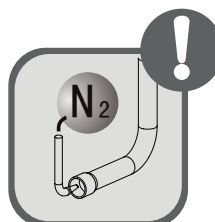

Зарядка азотом должна выполняться в соответствии с техническими требованиями.



Для установок с проводным пультом управления: не подключайте источник питания до полной установки проводного пульта управления. В противном случае, использование проводного пульта управления будет невозможным.



Монтаж должен выполняться компанией – продавцом или квалифицированным техническим персоналом. Не производите монтаж системы самостоятельно. Ненадлежащий монтаж может привести к протечкам воды, поражению электротоком или возгоранию.

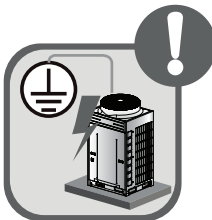

Воздушный кондиционер должен быть надлежащим образом заземлен через розетку для предотвращения поражения электротоком. Не следует соединять провод заземления с газовой трубой, водяной трубой, молниезащитой или телефонной линией



При контакте с огнем хладагент R410A может выделять ядовитый газ, поэтому в случае утечки хладагента во время монтажа немедленно проветрите помещение.

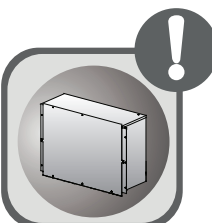

Для предотвращения рисков установите крышку коробки электропитания после подключения силового шнура.



Не допускайте короткого замыкания. Не удаляйте реле давления в случае возможного повреждения блока.



После завершения монтажа проверьте и убедитесь в правильности выполнения соединения сливной трубы, трубопровода и электрической проводки для предотвращения утечек воды, хладагента, поражения электротоком или возгорания.



Не вставляйте пальцы или посторонние предметы в выпускное воздушное отверстие или решетку для рециркулирующего воздуха.



При использовании газового или топливного обогревателя в том же помещении следует открывать дверь или окно для поддержания циркуляции воздуха.



Не производите пуск или останов воздушного кондиционера, вставляя или извлекая силовой шнур.



Не выключайте воздушный кондиционер раньше, чем через 5 минут работы. В противном случае, возможно нарушение возврата масла в компрессор.

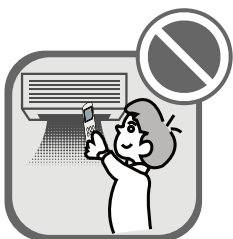

Не допускайте детей к работе с воздушным кондиционером.

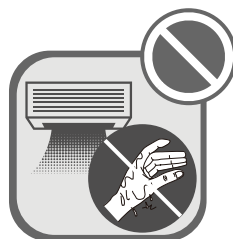

Не касайтесь функциональных кнопок системы влажными руками.

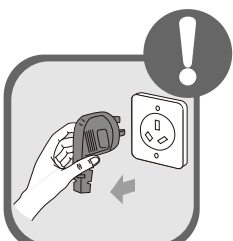

Перед очисткой отключите блок и отсоедините воздушный кондиционер от источника питания. В противном случае, возможно поражение электротоком или травма.



Не разбрызгивайте воду на воздушный кондиционер, иначе это приведет к неисправности или поражению электротоком.



Не подвержайте воздушный кондиционер прямому воздействию воды и не размещайте его во влажной или агрессивной среде.

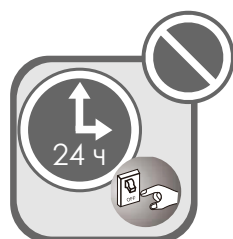

Подключите источник питания за 8 часов перед началом работы. Не отключайте питание при кратковременной остановке установки, например, на ночь. (Это для (незакончено)

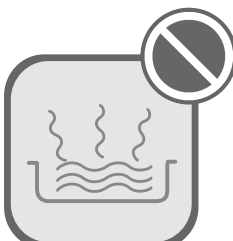

Легко испаряющиеся жидкости, например, растворители или бензин, могут повредить внешний вид воздушного кондиционера. (Для очистки внешних поверхностей корпуса воздушного кондиционера используйте только мягкую ткань и мягкое моющее средство.)

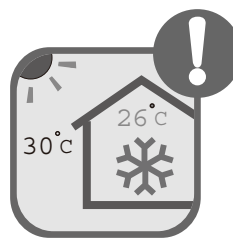

Не задавайте слишком низкую температуру в помещении в режиме охлаждения. Поддерживайте разницу между температурой в помещении и наружной температурой в пределах 5 градусов.



При наступлении нештатной ситуации (например, появлении неприятного запаха) немедленно отключите питание установки и обесточьте ее. После этого обратитесь в сервисный центр компании «AERMES». Если воздушный кондиционер продолжает работать, несмотря на ненормальное состояние, то установка может быть повреждена, и это может привести к поражению электротоком или возгоранию).



Не производите самостоятельного ремонта воздушного кондиционера. Ненадлежащий ремонт приведет к поражению электротоком или возгоранию. Обратитесь в сервисный центр компании «Aermes» и доверьте ремонт профессионалам.

Компания «AERMES» не несет ответственности в случае любых случаев травматизма или ущерба для имущества, вызванных неправильным монтажом, ненадлежащей наладкой, ненужным ремонтом или несоблюдением инструкций данного руководства.

Сведения об изделии

2.1 Наименования основных компонентов

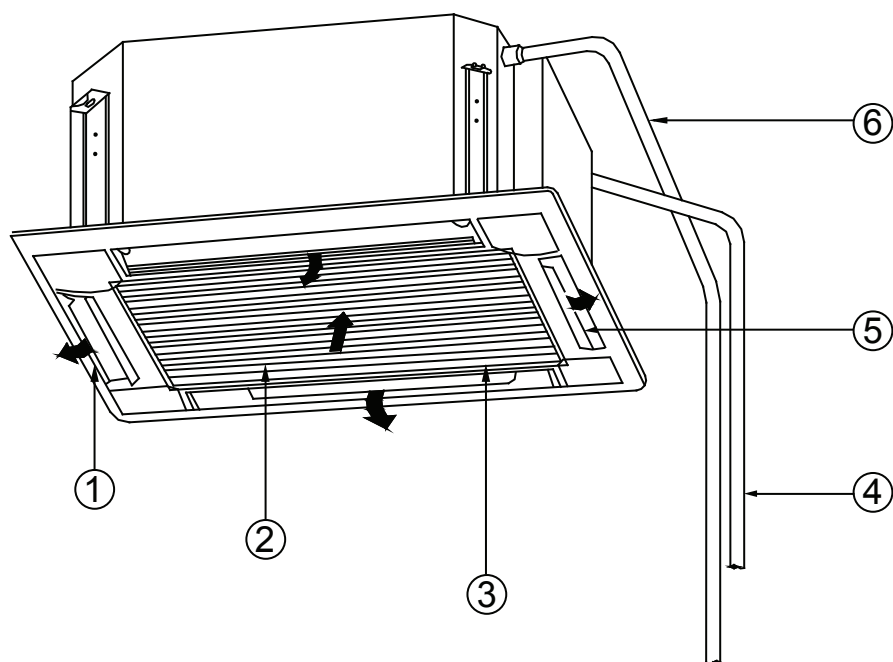

No.	1	2	3	4	5	6
Наименование	Выпуск воздуха	Фильтр	Воздухозаборная решетка	Соединительные патрубки	Жалюзи	Сливная труба

2.2 Нормальные рабочие условия

	Условия в помещении		Условия на улице	
	Температура по сухому термометру °С	Температура по смоченному термометру °С	Температура по сухому термометру °С	Температура по смоченному термометру °С
Номинальное охлаждение	27	19	35	24
Номинальный обогрев	20	15	7	6

Диапазон рабочих температур внутреннего блока: от 16 °С до 32 °С

2.3 Функции блока

Функции блока	Проводной пульт управления WRC	Проводной пульт управления WRCS (опциональный)	Дистанционный пульт управления
Режим работы (охлаждение, обогрев, вентилятор, осушка)	√	√	√
Регулирование скорости работы вентилятора	√	√	√
Регулирование температуры	√	√	√
Функция х-вентилятора	√	X	√
Бесшумная работа	√	X	X
Функция автоматического отключения	√	X	√
Функция сохранения	√	X	X
Функция E-нагревателя	X	X	X
Функция запоминания	√	√	X
Функция обнаружения отсутствия	√	X	√
Функция таймера	√	X	√
Функция низкотемпературного осушения	√	X	X
Функция напоминания об очистке фильтра	√	X	X
Определение индивидуальной комфортной температуры	X	X	√
Функция подсветки	√	X	√
Качание	√	√	√

△ Примечания:

1) √: включает, X: не включает

2) Подробная информация о функциях приведена в руководстве пользователя проводного пульта управления или дистанционного пульта управления.







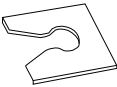
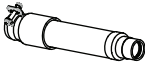

Подготовка к монтажу

Примечание: данная иллюстрация представлена только для справки, следует руководствоваться параметрами реального изделия, размеры указаны в мм.

3.1 Стандартные принадлежности

В соответствии с требованиями используйте следующие предоставленные принадлежности.

№.	Наименование	Внешний вид	Кол-во	Применение
1	Беспроводной пульт управления		1	Для управления внутренним блоком
2	Бумажный шаблон для монтажа		1	Для определения положения потолочного проема.

3	Нарезной винт с шайбой		4	Крепление бумажного шаблона
4	Фиксирующая пластина для шайбы		4	Не допускает выпадения шайбы
5	Узел сливного шланга		1	Для подключения к жесткой сливной трубе из ПВХ.
6	Специальная гайка		1	Используется для присоединения трубы хладагента
7	Гайка M10X8 с шайбой		4	Используется с болтом с проушиной для монтажа блока.
8	Гайка M10 (гайка M10X8,4)		4	Используется с болтом с проушиной для монтажа блока.
9	Шайба M10 (пружинная шайба M10X2,6)		4	Используется с болтом с проушиной для монтажа блока.
10	Изоляция		1	Для изоляции газовой трубы
11	Изоляция		1	Для изоляции трубы жидкости
12	Губка		1	Для изоляции сливной трубы
13	Крепежный элемент		4	Для крепления губки

3.2 Выбор монтажного положения

- (1) Устройство не может быть установлено в прачечной.
- (2) Место установки должно выдерживать вес блока.
- (3) Вода должна беспрепятственно сливаться из сливной трубы.
- (4) На впуске и выпуске воздуха не должно быть препятствий.
- (5) Для обеспечения достаточного монтажного пространства соблюдайте монтажные расстояния, указанные на рисунке ниже.
- (6) Не устанавливайте блок вблизи источников нагрева, воспламеняемых или взрывоопасных газов или задымления.
- (7) Для предотвращения помех и искажений внутренний блок, наружный блок, силовой шнур и соединительный электропровод должны располагаться на расстоянии не менее 1 м от телевизионной и радиоаппаратуры. (При слишком сильном электромагнитном излучении возможно искажение сигнала даже при соблюдении расстояния в 1 м).



Рис.

⚠ Примечания:

- 3) Монтаж блока должен быть выполнен в соответствии с национальными стандартами и местными нормативно-законодательными актами.
- 4) Монтажные работы могут проводиться только квалифицированным персоналом; просим обратиться к местному представителю перед выполнением монтажа.
- 5) Убедитесь в завершении монтажных работ перед подачей питания.

3.3 Требования для выбора провода связи

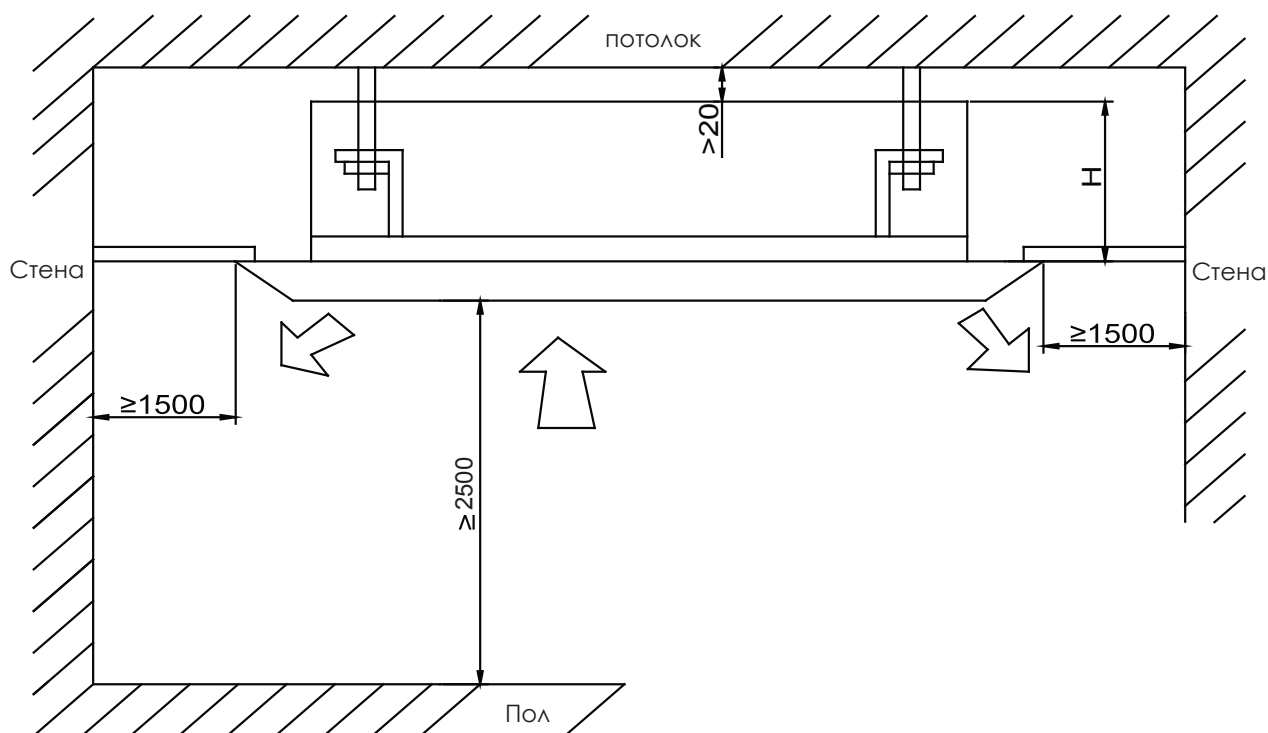
⚠ Примечания:

При использовании воздушного кондиционера в условиях сильного воздействия электромагнитного поля необходимо применить кабель связи типа STP (экранированный со скрученной парой).

3.3.1 Выбор провода связи между внутренним блоком и проводным пультом управления



Рис.

Тип провода	Общая длина (*) (м)	Сечение провода (мм ²)	Стандарт провода	Замечание
Легкий / стандартный шнур в поливинилхлоридной оболочке (60227 IEC 52 /60227 IEC 53)	$L \leq 250$	$2 \times 0.75 - 2 \times 1.25$	IEC 60227-5:2007	1. Общая длина кабеля связи не может превышать 250 м 2. Необходимо использовать круглый шнур (со скрученными жилами). 3. При установке блока в местах с сильным магнитным полем или сильными помехами необходимо использовать экранированный провод.

(*) Общая длина провода связи между внутренним блоком и проводным пультом управления

3.3.2 Выбор провода связи между внутренним блоком и внутренним блоком (или наружным блоком)

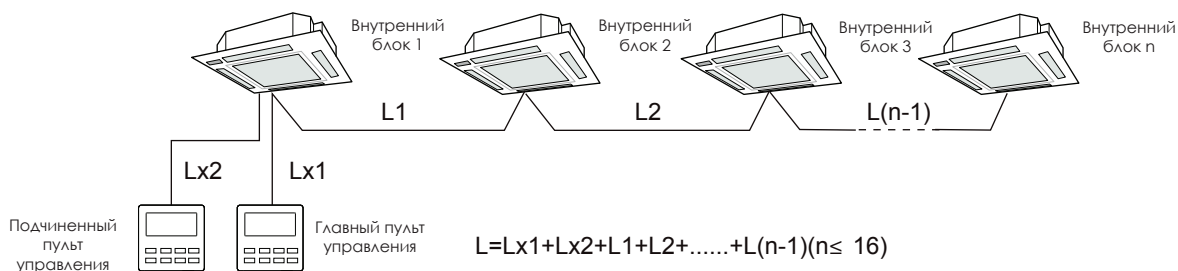

Рис.

Тип провода	Общая длина (*) (м)	Сечение провода (мм ²)	Стандарт провода	Замечание
Легкий / стандартный шнур в поливинилхлоридной оболочке (60227 IEC 52 /60227 IEC 53)	$L \leq 1000$	$> 2 \times 0.75$	Стандарт IEC 60227-5:2007	1) При увеличении диаметра провода до 2×1 (мм ²) общая длина линии связи может достигать 1500 м. 2) Необходимо использовать круглый шнур (со скрученными жилами). 3) При установке блока в местах с сильным магнитным полем или сильными помехами необходимо использовать экранированный провод.

(*) Общая длина провода связи между внутренним блоком и внутренним блоком (наружным блоком) (м)

3.4 Требования к выполнению электромонтажа

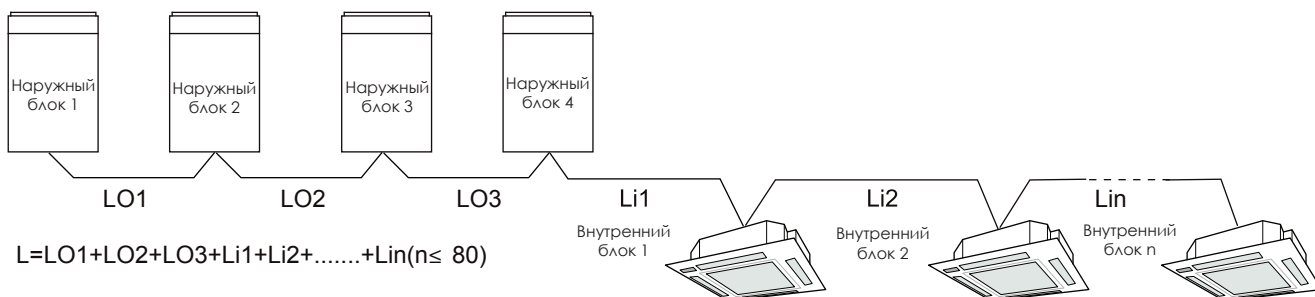
(1) Типоразмер силового шнура и отключающая способность воздушного выключателя.

Модель	Типоразмер силового шнура	Отключающая способность воздушного выключателя (А).	Минимальная площадь сечения заземляющего провода	Минимальная площадь сечения силового шнура
MVA220C	220-240 В - 1 фаза – 50 Гц 208-230 В - 1 фаза – 60 Гц	6	1,0	1,0
MVA280C		6	1,0	1,0
MVA360C		6	1,0	1,0
MVA450C		6	1,0	1,0
MVA500C		6	1,0	1,0
MVA560C		6	1,0	1,0

⚠ Примечания:

- 6) Выключатель отключения всех полюсов с минимальным расстоянием в 3 мм на всех полюсах должен иметь жесткое проводное подключение.
- 7) Указанные выше технические параметры автоматического прерывателя и силового шнура приняты для максимальной мощности (максимальной силы тока) установки.
- 8) Технические параметры силового шнура в таблице выше приняты для температуры окружающей среды 40 °С.
- 9) Технические параметры автоматического прерывателя в таблице выше приняты для температуры окружающей среды 40 °С. Если рабочие условия отличаются, то следует скорректировать их в соответствии с таблицей технических параметров автоматического прерывателя.

Инструкции по монтажу

4.1 Монтаж внутреннего блока

4.1.1 Размер потолочного проема и положение подвесного болта.



Рис.4.1.1

Модели	A (мм)	B (мм)	C (мм)	D (мм)	E (мм)	F (мм)	Сливная труба (наружный диаметр и толщина стенки) (мм)	Наружный диаметр соединительной трубы (мм)	
								Труба для жидкости	Газовая труба
MVA220CS	670	596	592	571	145	240	φ25×1.5	6.35	9.52
MVA280CS								6.35	9.52
MVA360CS								6.35	12.7
MVA450CS								6.35	12.7
MVA500CS								6.35	12.7
MVA560CD								9.52	15.9

⚠ Важно: Сверление отверстий и монтаж блока должны выполняться квалифицированным персоналом.

4.1.2 Навешивание внутреннего блока

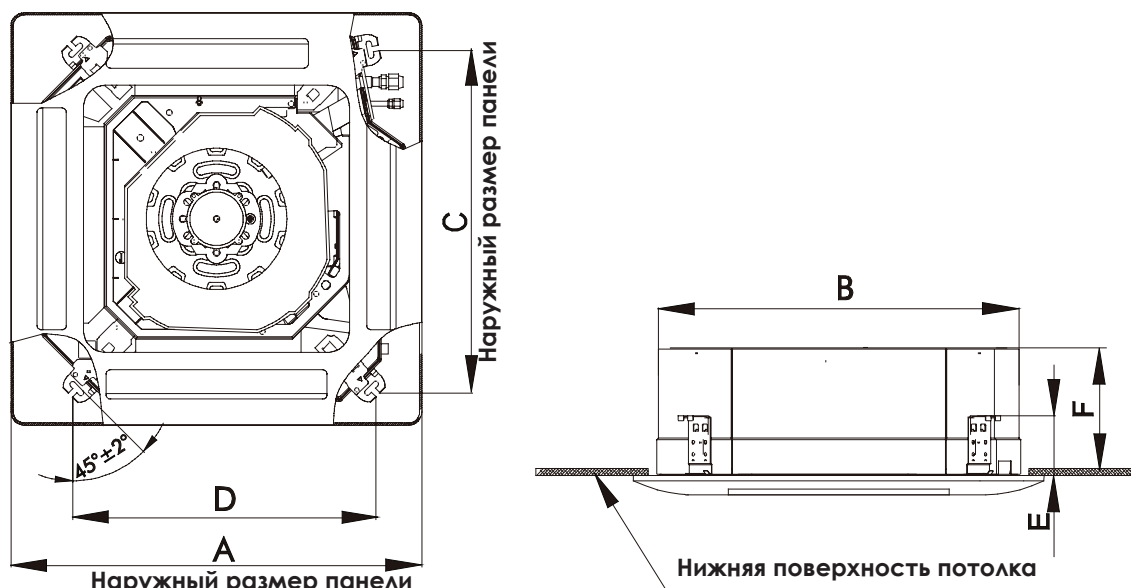
(1) Просверлите отверстия под болты и установите болты.

1) Прикрепите картонный эталон по месту монтажа; просверлите 4 отверстия в местах указанных на картонном шаблоне, как показано на рис. 4.1.2; диаметр отверстия в соответствии с диаметром распорного болта, глубина 60 – 70 мм, как показано на рис.4.1.3.



Рис. 4.1.2



Рис. 4.1.3

2) Вставьте распорный болт M10 в отверстие и забейте в болт гвоздь, как показано на рис. 4.1.4

⚠ Примечания:

Длина болта зависит от высоты установки блока, болты поставляются на месте.

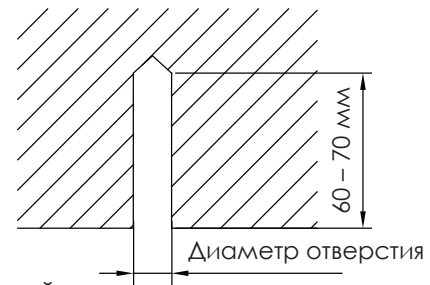

Рис. 4.1.4

(2) Выполните временную установку внутреннего блока.

Установите подвесной болт на распорный болт, прикрепите подвесную скобу к подвесному болту. Надежно закрепите его при помощи гайки и шайбы с верхней и нижней сторон подвесной скобы. Фиксирующая пластина шайбы не допустит выпадения шайбы.

(3) Использование бумажного шаблона.

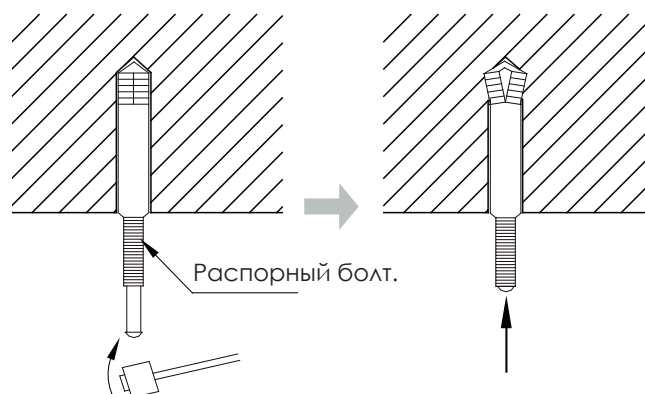
См. бумажный шаблон для определения габаритов потолочного проема. Центр потолочного проема указан на бумажном шаблоне. Прикрепите бумажный шаблон к блоку 4 винтами и закрепите углы сливного лотка у дренажной трубы винтами.

(4) Установите блок в нужное положение.

(5) Проверьте уровень блока.

Внутренний блок оборудован встроенным водяным насосом и поплавковым выключателем, проверьте их горизонтальное положение в 4 направлениях, соответственно, при помощи уровня или виниловой трубки (заполненной водой)

(6) Удалите установочную пластину шайбы и затяните ее гайкой.

(7) Удалите бумажный шаблон.



Рис. 4.1.5

4.2 Соединение труб хладагента

(1) совместите развальцованное отверстие медной трубы с центром резьбового соединения и затяните конусную гайку как показано на рис.

(2) затяните конусную гайку при помощи динамометрического ключа.

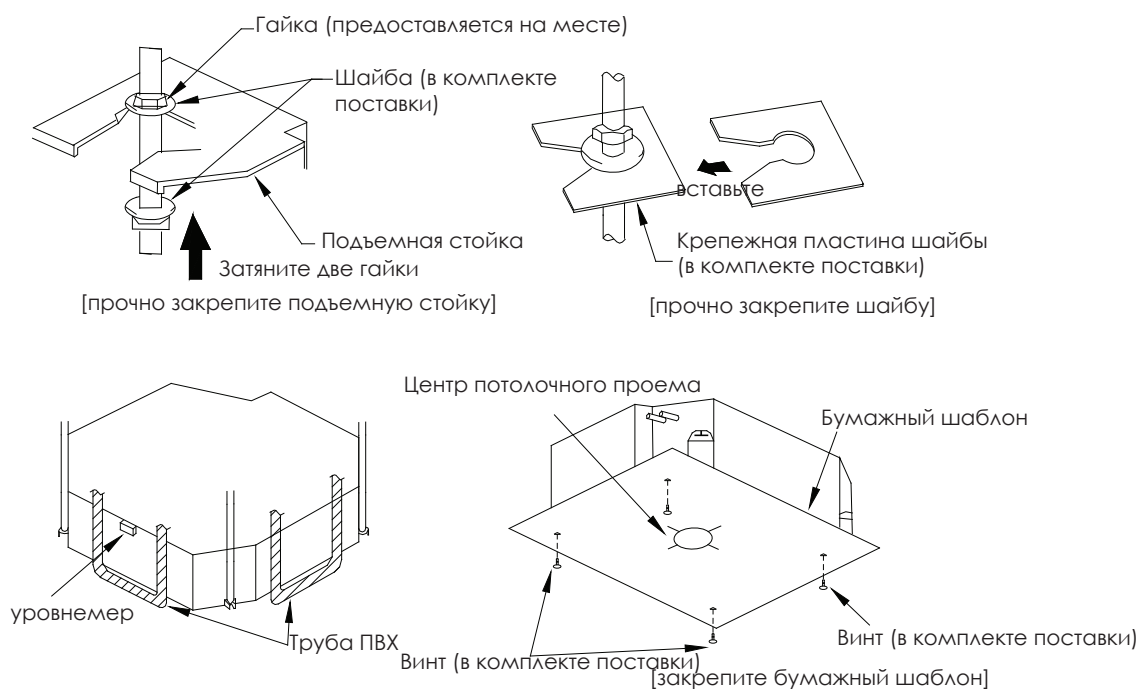

Рис.

Момент затяжки гайки

Диаметр трубы (мм)	Момент (N·m)
6,35	15~30
9,52	35~40
12,7	45~50
15,9	60~65

- (3) При изгибе трубы используйте гибочное устройство; угол изгиба не должен быть слишком маленьким.
 (4) Оберните соединительную трубу и соединение губкой и плотно обвяжите лентой.

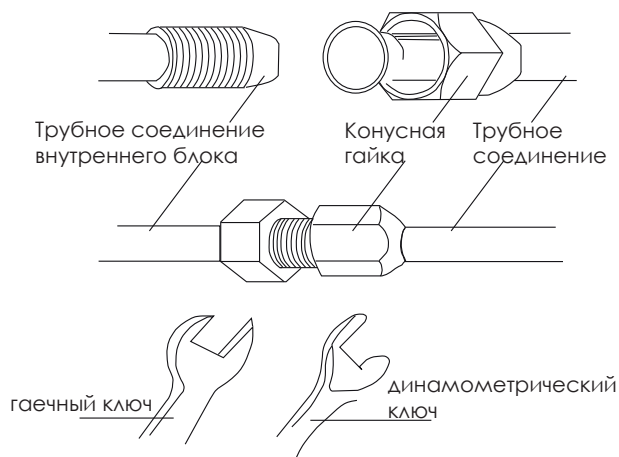
4.3. Монтаж сливных труб и проверка системы слива

4.3.1 Указание для монтажа сливной трубы

- (1) Сливная труба должна быть короткой с уклоном вниз не менее 1 % - 2 % для беспрепятственного отвода конденсата.
 (2) Диаметр сливного шланга должен быть больше или равен диаметру соединения сливной трубы.
 (3) Установите сливную трубу в соответствии с рисунком ниже и выполните изоляцию сливной трубы. Ненадлежащий монтаж может привести к протечкам воды и намоканию мебели и других предметов в помещении.
 (4) Вы можете приобрести обычную жесткую трубу ПВХ и использовать ее в качестве сливной трубы. При подключении вставьте конец трубы ПВХ в сливное отверстие и стяните сливное отверстие проволоочной стяжкой. Не допускается соединение сливного отверстия и сливного отверстия при помощи клея.
 (5) Если трубопроводы используются для слива конденсата от нескольких блоков, то трубопровод должен располагаться, примерно, на 100 мм ниже сливного отверстия каждого блока. В этом случае следует применить трубы большей толщины.



Рис.

4.3.2 Монтаж сливной трубы

Сливная труба должна иметь такой же или больший диаметр, чем соединительные трубы (труба ПВХ, наружный диаметр 25 мм, толщина $\geq 1,5$ мм).

Сливная труба должна быть короткой с уклоном вниз с минимальным углом в 1 % для предотвращения образования пузырьков воздуха.

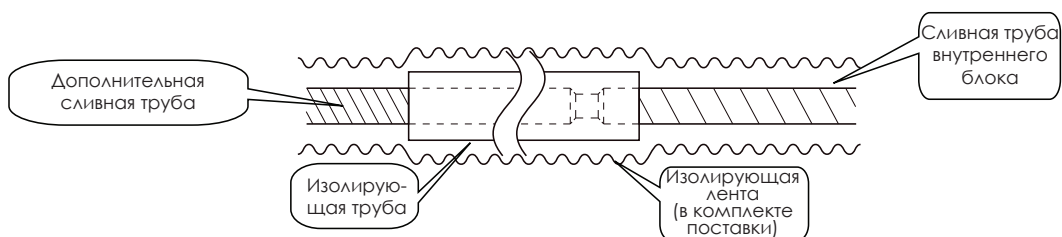
Вставьте сливной шланг в сливное гнездо и прочно затяните металлический хомут.

Для термоизоляции оберните сливной шланг и металлический хомут уплотнительной прокладкой.

Все работы по изоляции сливных шлангов следует выполнять в помещении для предотвращения возможного капания воды из-за конденсации росы.

Для сливного коллектора следует подбирать диаметр в соответствии с рабочей мощностью установки, как показано на рис.



Рис.

(1) – сливные трубы с тройниковыми соединениями.

Горизонтальная труба может быть соединена с вертикальной трубой на одном уровне; выберите способ соединения, как показано на рисунках ниже.

- NO1: Трехнаправленное соединение сливной трубы (рис.4.3.2.2)
- NO2: Присоединение отводного колена (рис.4.3.2.3)
- NO3: Присоединение вставлением горизонтальной трубы (рис.4.3.2.4)

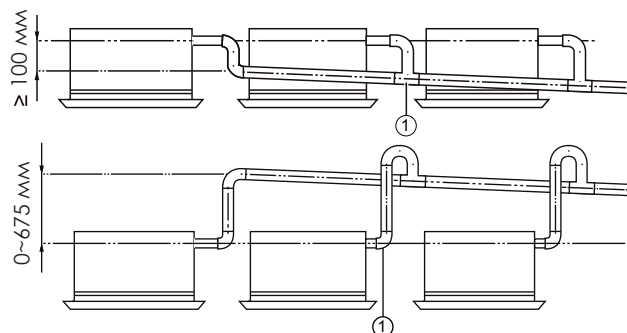

Рис.4.3.4

Высота установки подъемной сливной трубы должна быть менее 850 мм. Угол между подъемной трубой и направлением слива должен быть не менее 1 % - 2 %. Если подъемная труба расположена вертикально относительно блока, то высота подъема должна быть менее 800 мм, как показано на рис.4.3.2.6.

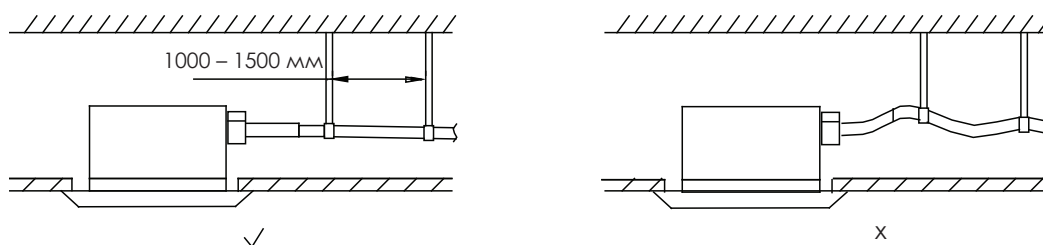
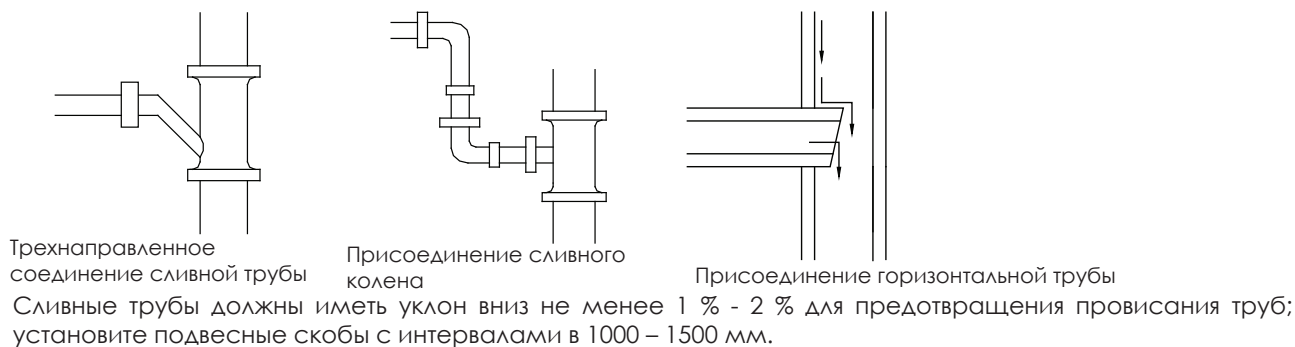

Рис.4.3.6

Если подъемная труба расположена вертикально относительно блока, то расстояние между подъемной трубой и блоком должно быть менее 300 мм.

4.3.3 Испытание системы слива

(1) После завершения электромонтажных работ проверьте сливную систему.

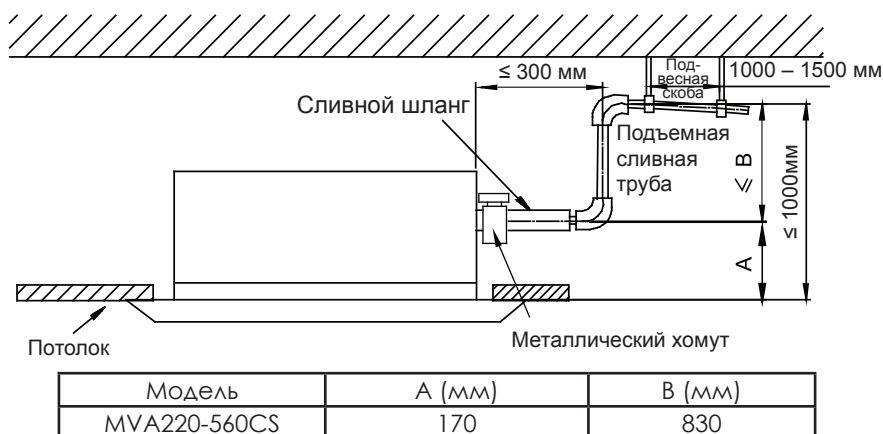
Залейте, примерно, 1 л очищенной воды в сливной поддон через воздуховод, избегая попадания воды на электрооборудование (например, водяной насос, пр.)

3) Если наладка закончена, подключите внутренний блок к сети питания и включите его в режиме охлаждения или осушки и, пока работает водяной насос, проверьте наличие слива через прозрачную часть сливного гнезда.

4) Если не подключен провод связи, то через 60 с после подключения питания появится индикация неисправности C0.

В этом случае водяной насос работает в автоматическом режиме. Убедитесь в нормальной работе водяного насоса со сливом через сливное отверстие. Через 10 мин работы водяной насос автоматически прекратит работу.

(2) Во время испытания тщательно проверьте соединение сливной системы для исключения утечек.

(3) Настоятельно рекомендуется выполнить испытание системы слива перед потолочными отделочными работами.



Рис.4.3.5

4.4 Монтаж панели

4.4.1 Указания для монтажа

(1) Ненадлежащий монтаж декоративной панели может привести к возникновению следующих проблем.

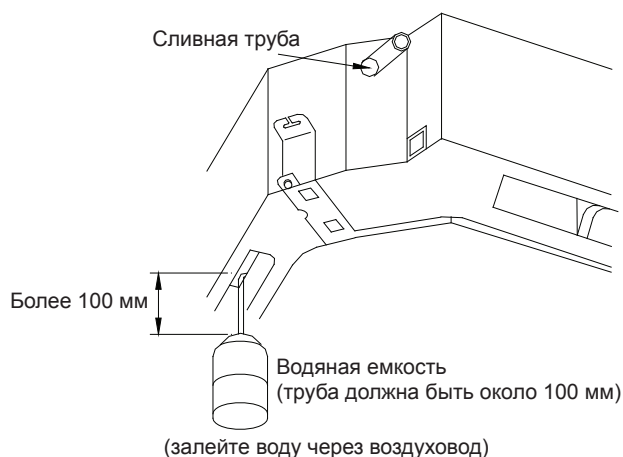

Рис.4.4.1

(2) Убедитесь в отсутствии зазора между декоративной панелью и потолочной плитой после монтажа; в противном случае скорректируйте положение корпуса.

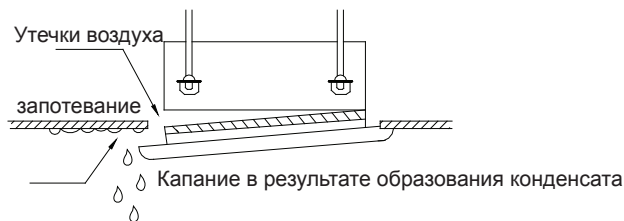

Рис.4.4.2

(3) Соедините гнездовые разъемы декоративной панели со штыревыми разъемами корпуса как показано на рис.

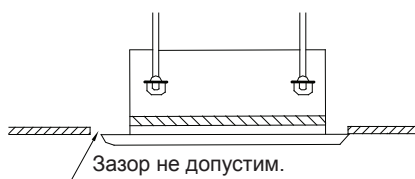

Рис.4.4.3

4.4.2 Монтаж панели

Отделите угловую накладку, на одном из 4 углов имеется маркировка «сторона трубопровода», отрегулируйте направление панели так, чтобы маркировка и патрубки находились в одном углу, как показано на рис.4.4.4

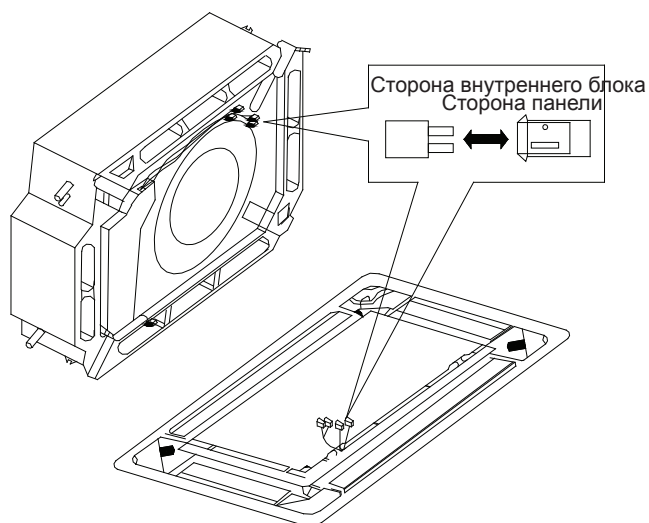

Рис.4.4.4

Временно установите панель на корпус (панель имеет четыре проушины в каждом углу, навесьте проушины на соответствующие крючки корпуса), как показано на рис.4.4.5.

Отсоедините водозаборную решетку от панели, подключите провод приемника сигнала. Убедитесь, что соединительный провод не зажат между корпусом и панелью, иначе это может привести к утечкам воздуха и капанию конденсата.

Затяните 4 винта в каждом углу панели, прочно прикрепите панель к корпусу.

После затяжки винтов установите воздухозаборную решетку.



Рис.4.4.5

4.5 Монтаж проводного пульта управления

Проводной пульт управления является опциональной принадлежностью. Если проводной пульт управления требуется, то обратитесь к своему местному представителю по поставкам продукции и установите проводной пульт в соответствии с инструкциями руководства.

⚠ Примечания:

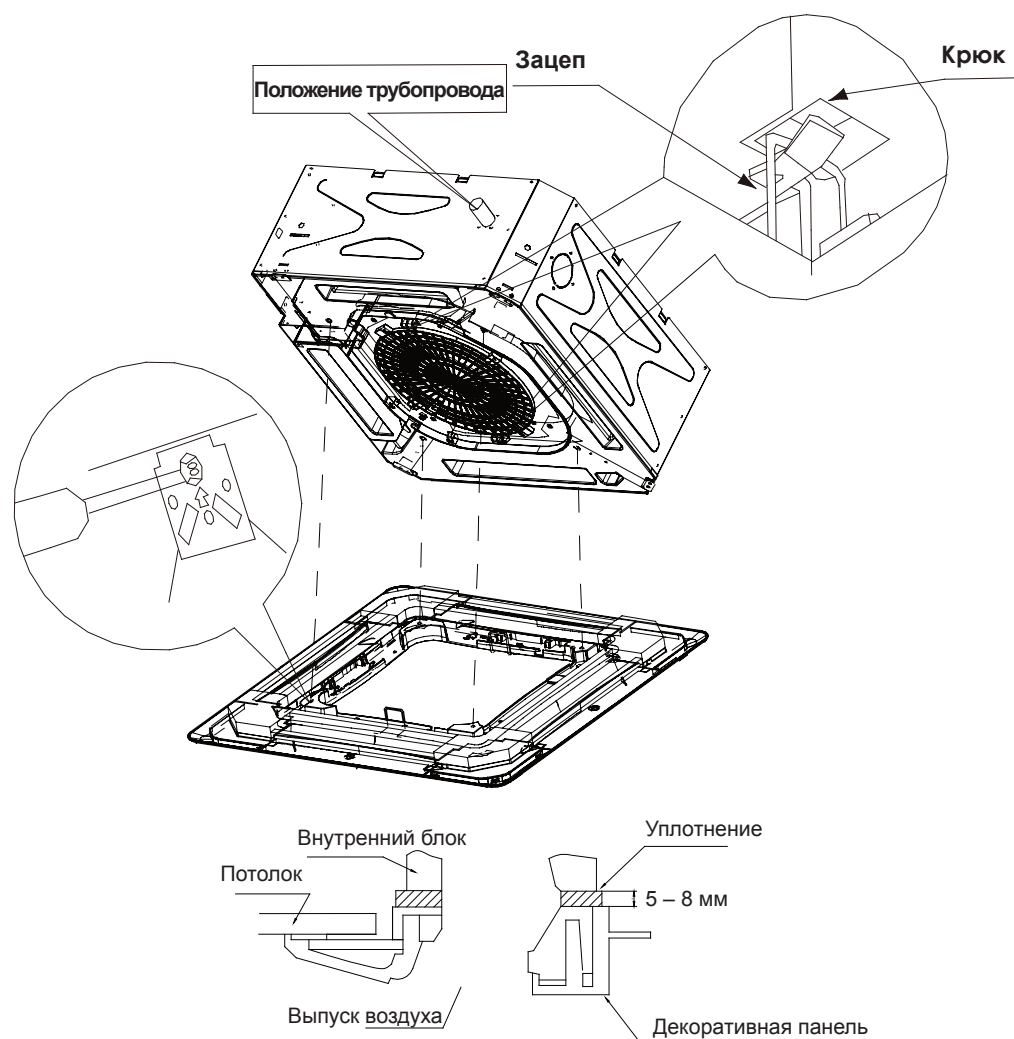
Перед первым использованием выполните операцию ввода в эксплуатацию, автоматическую адресацию или произведите прочие настройки согласно руководства по работе наружного блока.

Электромонтажные работы

⚠ Внимание!

Перед получением доступа к клеммам необходимо отсоединить все питающие цепи.

⚠ Примечания:

10) Блоки должны быть надежно заземлены, в противном случае возможно поражение электротоком. Внимательно изучите электромонтажную схему перед выполнением электромонтажных работ, неправильный электромонтаж может привести к неисправности или даже повреждению установки.

Питание блока должно осуществляться от автономной сети и специальной розетки.

Для бесперебойной работы блоков электромонтажные работы следует выполнять согласно соответствующим нормативно-законодательным актам.

Установите секционный выключатель согласно соответствующим нормативно-законодательным актам и стандартам монтажа электрооборудования.

Кабели не следует прокладывать вблизи трубопроводов хладагента, компрессора и двигателя вентилятора.

Провода связи должны быть проложены отдельно от силового шнура и соединительного провода между внутренним блоком и наружным блоком.

При помощи проводного пульта отрегулируйте статический напор в соответствии с условиями на площадке.

5.1 Соединение кабелей и клемм на монтажной панели.

(1) Соединение провода (как показано на рис.5.1.1)

1) При помощи разделочного инструмента снимите около 25 мм изоляции с провода.

2) Выверните крепежные винты проводки на клеммной панели.

3) При помощи игловидных кусачек загните конец провода в кольцо по размеру винта.

4) Затяните клемму при помощи отвертки.

(2) Соединение витого провода (как показано на рис.5.1.2)

5) При помощи разделочного инструмента снимите около 10 мм изоляции с витого провода.

6) Ослабьте крепежные винты проводки на клеммной панели.

7) Вставьте провод в круглую клемму и затяните обжимным инструментом.

8) Затяните клемму при помощи отвертки.



Рис.5.1.1



Рис.5.1.2

5.2 Подключение силового шнура

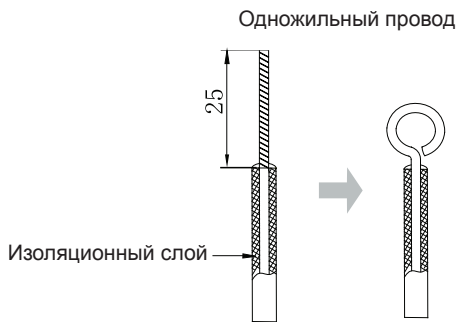
⚠ Примечания:

Все внутренние блоки должны иметь единый источник питания для возможности одновременного включения / выключения.

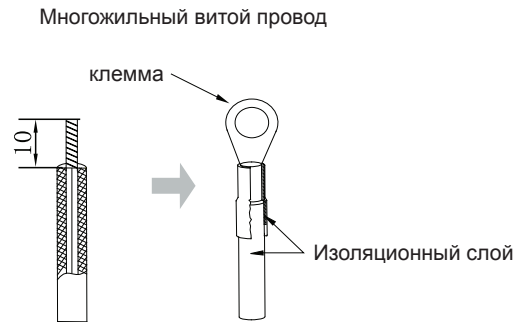

Рис.5.2

- (1) Для блоков с однофазным источником питания.
- 9) Снимите крышку блока электропитания.
- 10) Пропустите силовой шнур через отверстия для электропроводки.
- 11) Подключите силовой шнур к клемме "L, N, PE".
- 12) Закрепите силовой шнур стяжкой.
- (2) Для блоков с трехфазным источником питания.
- 13) Пропустите силовой шнур через отверстия для электропроводки.
- 14) Подключите силовой шнур к клемме "L1, L2, L3, N, PE".
- 15) Закрепите силовой шнур стяжкой.

5.3 Подключение линии связи внутреннего блока и наружного блока (или внутреннего блока)

- 1) Снимите крышку блока электропитания.
- (2) Пропустите кабель связи через отверстия для проводки.
- (3) Подключите провод связи к клеммам D1 и D2 на 4-разрядной монтажной панели, как показано на рис.5.3.1.

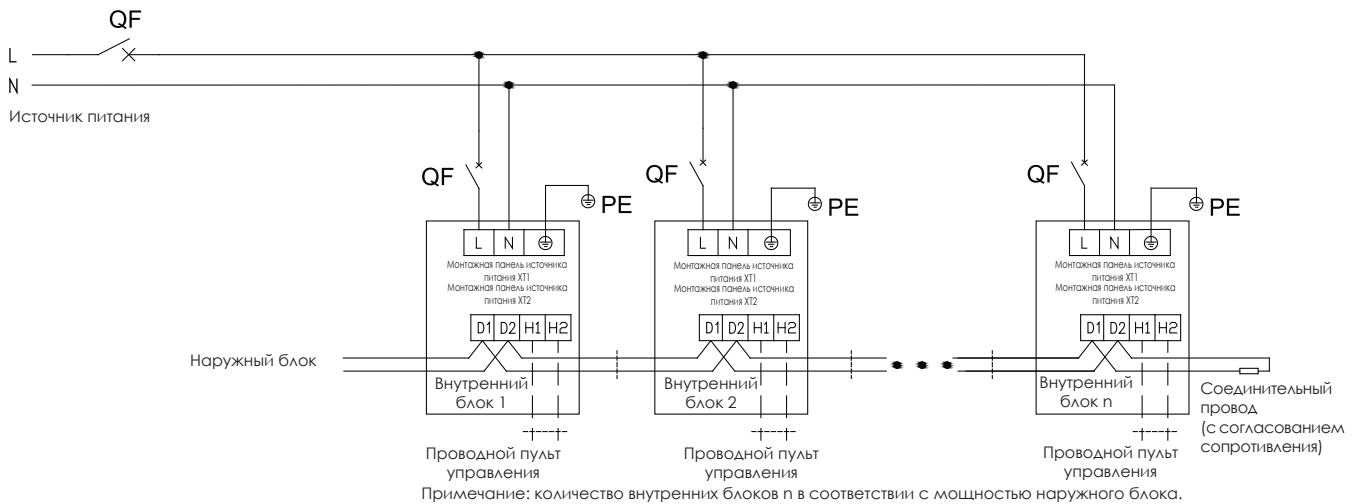

Рис.5.3.1



Рис.5.3.2

- (4) Закрепите линию связи стяжкой на блоке электропитания.
- (5) Для обеспечения надежной связи установите оконечное сопротивление в крайнем внутреннем блоке шины связи (клеммы D1 и D2), как показано на рис. 5.3.2, оконечное сопротивление поставляется с каждым наружным блоком.

5.4 Подключение линии связи проводного пульта управления

- 1) Снимите крышку блока электропитания.
- (2) Заведите линию связи через отверстия для проводки.
- (3) Подключите провод связи к клеммам H1 и H2 4-разрядной клеммной панели.

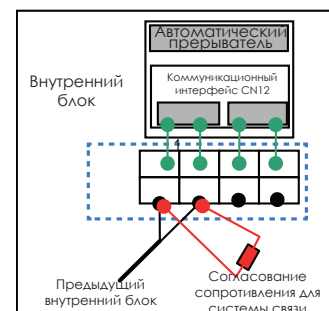
(4) Закрепите провод связи стяжкой.

(5) Инструкции по выполнению электромонтажа приемника сигналов и проводного пульта управления:

16) проводной пульт управления (стандартный), как показано на рис. 5.4.1, беспроводной пульт управления (опциональный), как показано на рис. 5.4.2, приемник сигнала поставляется с панелью в качестве стандартной принадлежности.



Рис.5.4.1



Рис.5.4.2

17) Внутренний блок и проводной пульт управления оборудованы приемником сигнала и, соответственно, могут управляться беспроводным способом.

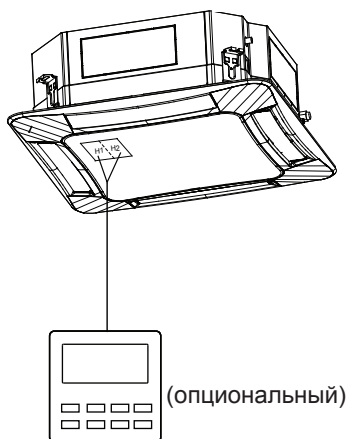

Рис.5.4.3

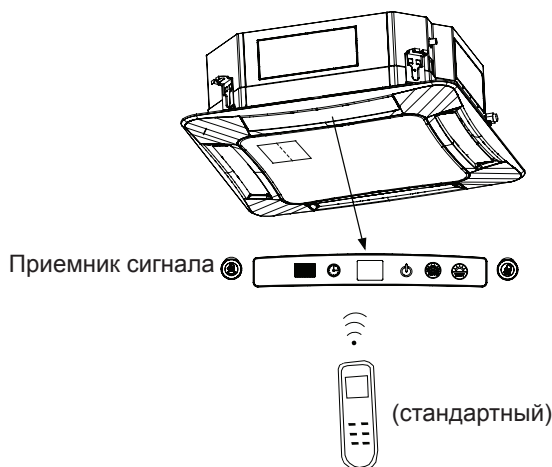
5.5 Пояснение для подключения проводного пульта управления к сети внутренних блоков.

1) Провод связи внутреннего блока и наружного блока (или внутреннего блока) подключен к D1, D2.

(2) проводной пульт управления подключен к H1, H2.

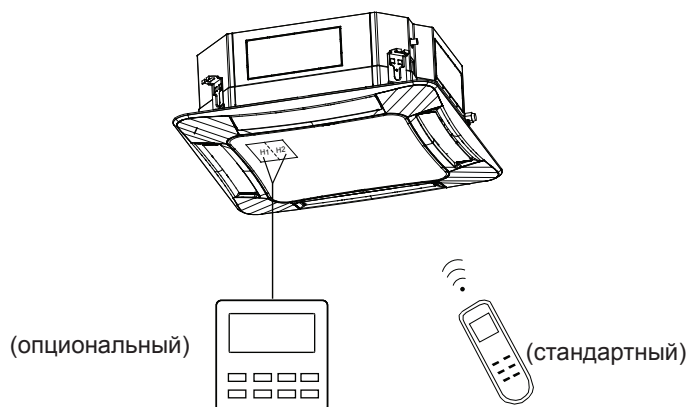
(3) К одному внутреннему блоку могут быть подключены два проводных пульта управления, из которых один настраивается как главный, а другой как подчиненный.

(4) Один проводной пульт управления может управлять максимум 16 внутренними блоками одновременно. (как показано на рис.5.5)

⚠ Примечания:

Для управления одним проводным пультом управления все внутренние блоки должны быть одного типа.

Если внутренний блок управляется двумя проводными пультами управления, то оба проводных пульта управления должны получить разные адреса при настройке адреса. Адрес 1 для главного пульта управления; адрес 2 – для подчиненного пульта управления. Для более подробной информации по настройке обратитесь к инструкции по работе с проводным пультом управления.

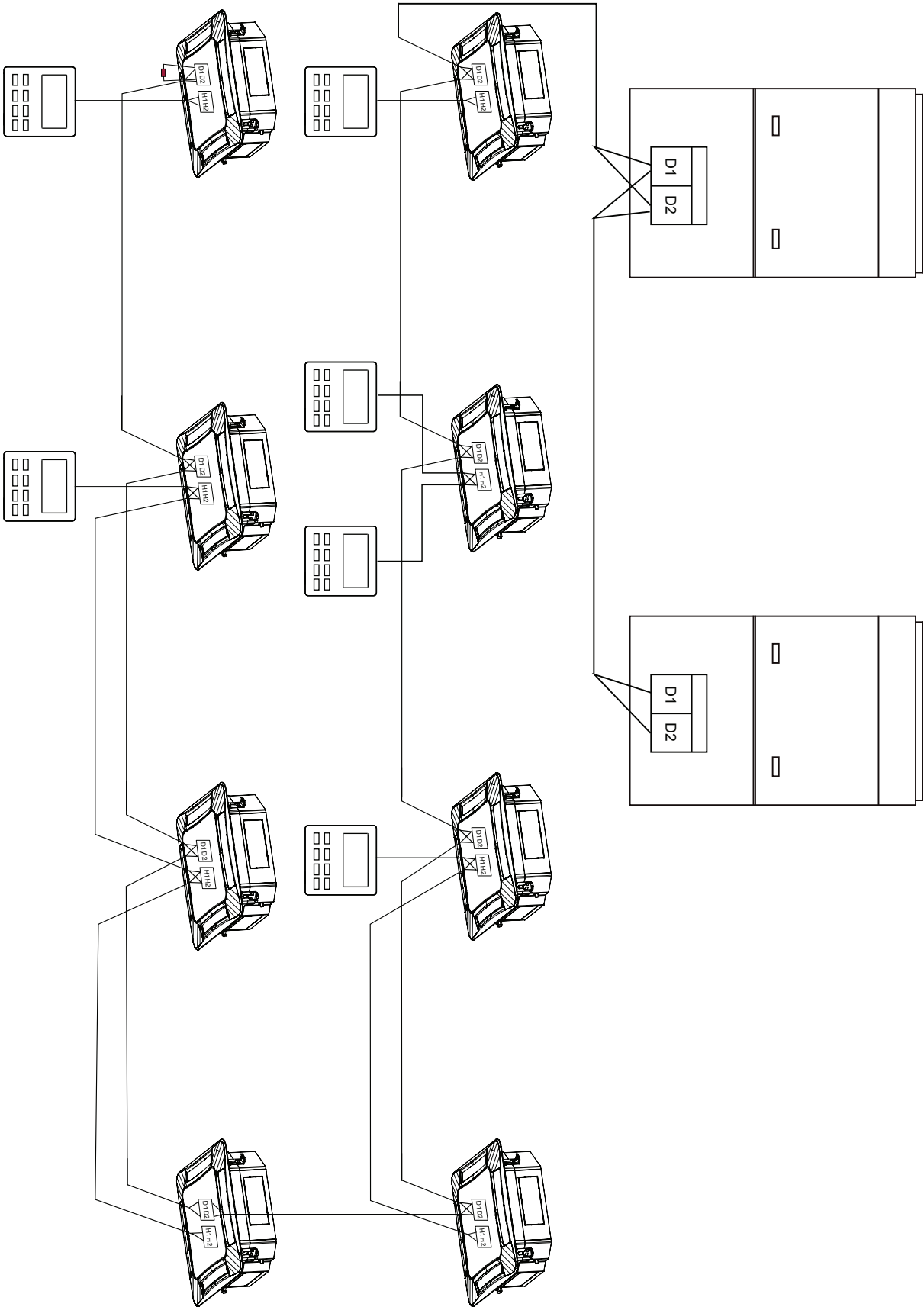

Повседневное обслуживание

Внимание!

- 1) При очистке воздушного кондиционера необходимо отключать и обесточивать установку, в противном случае возможно поражение электротоком.
- 2) При очистке блока встаньте на прочный стол.
- 3) Для предотвращения обесцвечивания и деформации не используйте горячую с воду с температурой выше 45 °С для очистки блока.
- 4) Не сушите фильтры над огнем, иначе возможно их возгорание или деформация.
- 5) Производите очистку фильтра при помощи влажной ткани, смоченной нейтральным моющим средством.
- 6) В случае нештатной ситуации обратитесь к сотрудникам отдела послепродажного обслуживания.

6.1. Очистка фильтра

- (1) Снимите фильтр с воздухозаборного отверстия внутреннего блока. Удалите пыль пылесосом. При загрязнении фильтров промойте их теплой водой с мягким моющим средством, затем просушите фильтры в тени.
- (2) При использовании установки в запыленной среде производите ее регулярную очистку. (обычно один раз в две недели).

6.2 Обслуживание перед сезонным использованием

- (1) Проверьте впускное или выпускное воздушные отверстия внутреннего и наружного блоков на закупоривание.
- (2) Проверьте надежность заземления.
- (3) Проверьте надежность соединения силового шнура и кабеля связи.
- (4) Проверьте наличие индикации кодов ошибок после подключения питания.

6.3 Обслуживание после сезонного использования.

- (1) В солнечный день на полдня включите установку для работы в режиме вентиляции для просушки внутренних частей установки.
- (2) Для экономии электроэнергии отключайте питание установки, если установка не будет использоваться в течение длительного времени; после отключения источника питания индикация на экране проводного пульта управления исчезнет.

Таблица кодов ошибки внутреннего блока

Код ошибки	Содержание	Код ошибки	Содержание	Код ошибки	Содержание
L0	Ошибка внутреннего блока	L9	Ошибка задания количества управляемых групп внутренних блоков.	d8	Ошибка датчика температуры воды
L1	Защита внутреннего вентилятора	LA	Ошибка несовместимости внутренних блоков	d9	Ошибка перепускной заглушки
L2	Защита E-нагревателя	LN	Предупреждение о низком качестве воздуха	dA	Ошибка сетевого адреса внутреннего блока
L3	Защита от перелива воды	LC	Ошибка несовместимости наружного – внутреннего блока	dH	Ошибка платы ПК проводного пульта управления
L4	Ошибка источника питания проводного пульта управления	d1	Ошибка платы ПК внутреннего блока	dC	Ошибка задания отключающей способности двухпозиционного переключателя
L5	Защита от замерзания	d3	Ошибка датчика окружающей температуры	dL	Ошибка датчика температуры выпускного воздуха
L7	Ошибка Отсутствует главный внутренний блок	d4	Ошибка датчика температуры воздухозаборной трубы.	dE	Ошибка датчика CO2 внутреннего блока
L8	Защита при недостаточной мощности	d6	Ошибка датчика температуры выпускной трубы	db	Особый код: Код наладки на объекте

Устранение неисправностей

Не предполагается обслуживание воздушного кондиционера пользователями. Неправильно выполненный ремонт может привести к поражению электротоком или пожару, поэтому обратитесь в авторизованный сервисный центр для выполнения профессионального обслуживания. Перед обращением в сервисный центр уточните следующие пункты, т.к. это может сэкономить ваше время и деньги.

Признак	Устранение неисправности
Установка не запускается	1) Не подключен источник питания. 2) Срабатывание автоматического прерывателя вызвано утечкой тока. 3) Слишком низкое питающее напряжение. 4) Неисправность главной платы ПК
Установка отключается после кратковременной работы.	1) Закупорка впускного или выпускного канала наружного или внутреннего блока.
Плохое охлаждение.	1) Грязный фильтр 2) Слишком высокая тепловая нагрузка в помещении (например, слишком много людей). 3) Открытые дверь или окно. 4) Закупорены воздухозаборный и выпускной каналы внутреннего блока. 5) Слишком высокое задание температуры. 6) Недостаточный объем хладагента (например, утечка хладагента).
Плохое нагревание	1) Грязный фильтр 2) Открытые дверь или окно. 3) Слишком низкое задание температуры. 4) Недостаточный объем хладагента (например, утечка хладагента).
Не запускается внутренний вентилятор при нагревании.	1) При запуске вентилятор внутреннего блока не будет работать, пока не нагреется теплообменник, для предотвращения нагнетания холодного воздуха. 2) При размораживании вентилятор внутреннего блока прекращает работу из-за переключения системы в режим охлаждения для предотвращения нагнетания холодного воздуха и возобновляет работу после размораживания.

△ Примечания:

Если после проведения указанных выше проверок и регулировок воздушный кондиционер не работает нормально, немедленно прекратите его использование и обратитесь в местный сервисный центр за помощью.



37040 Бевиллаккуа (Верона) Италия
Via Roma, 996 - Tel. (+39) 0442 633111
Телефакс (+39) 0442 93577
www.aermec.com



Переработанная бумага
recycled paper
papier recyclé
recycled papier



Техническая информация, предоставленная в настоящем документе, не накладывает каких-либо обязательств. Компания «Аермес» оставляет за собой право в любое время вносить любые изменения, необходимые для совершенствования продукции.