РУКОВОДСТВО ПО ЭКСПЛУАТАЦИИ

ТОПЛИВО

Мазутное топливо минеральное (сверхлегкое), соответствующее нормам DIN 51 603 от 1966 г.

Максимальная вязкость при 20°C: 6 cSt = 1,5 E

Торговое наименование: домашний мазут.

ПУСК

- а) Убедитесь, что в резервуаре имеется мазут.
- б) Откройте запорный вентиль между резервуаром и форсункой.
- в) Проверьте, обеспечивается ли в котельной нижняя и верхняя вентиляция.
- г) Проверьте, заполнен ли водой котельный агрегат.
- д) Установите термостат котла на требуемую температуру.
- е) Включите термостат окружающей среды — форсунка начнет работать.

ВЫКЛЮЧЕНИЕ

Выключите основной выключатель.

УХОД

- а) Постоянно держите котельную в чистоте.
- б) Регулярно проверяйте уровень воды в котельном агрегате.
- в) Один раз в год приглашайте специалиста для проверки установки с точки зрения ее работы и герметичности.

В СЛУЧАЕ ОПАСНОСТИ

Выключите основной выключатель; закройте запорные вентили подачи мазута резервуара и форсунки.

НЕИСПРАВНОСТИ

- а) Аварийная лампочка форсунки загорается; нажмите на аварийную кнопку.
- б) Даже после неоднократного нажатия на аварийную кнопку, форсунка не выходит из аварийного состояния. В этом случае проверьте: подачу топлива, состояние основного выключателя и плавких предохранителей. Если все в порядке, предупредите отдел послепродажного обслуживания.
- в) Запрещается ремонт частей и деталей форсунки, относящихся к механизму обеспечения безопасности.

ВАЖНОЕ ПРЕДУПРЕЖДЕНИЕ

- а) Выключайте форсунку во время заполнения резервуара и производства работ по чистке дымоходной трубы.
- б) Во время заполнения резервуара следует постоянно следить за уровнем наполнения, чтобы не пролить топливо.
- в) Включайте форсунку только через 1 час после операции заполнения резервуара.

СОДЕРЖАНИЕ

Технические характеристики	3
Установка форсунок	4
Подача мазута	5
Характеристики и регулирование головки распылителя	6
Характеристики и регулирование мазутного насоса	7
Принципиальная электросхема - сводная таблица регулировочных данных	8
Регулирование расхода воздуха	9
Пуск - уход и содержание - гарантийные обязательства	10
Список запасных частей	11
Руководство по эксплуатации	-

Наше сервисное подразделение к Вашим услугам:

тел. (02) 378.12.35

факс (02) 378.16.49

Технический директор

Луис Буше

Технический секретарь

Луиза Дэм

Отдел по нагреванию
и сгоранию

Жан де Костер

Отдел по электроснабжению
и контролю (064) 54.01.81

Джизес Алонсо

Отдел послепродажного
обслуживания (Бельгия)

Морис Дефрене

Фирма ACV сохраняет за собой право изменять технические характеристики и поставляемое оборудование без предварительного уведомления.

ТЕХНИЧЕСКИЕ ХАРАКТЕРИСТИКИ

ОПИСАНИЕ

Это новое поколение форсунок на мазутном топливе. Использование технических новинок делает эту форсунку способной удовлетворять современным требованиям, предъявляемым к эффективности в работе и гигиене сжигаемого газа. Форсунка включает в себя компоненты высшего качества. Модели BMR с самого начала оснащаются устройством предварительного нагрева мазута. Модели BM 2A работают в двух режимах благодаря механизму адаптации впускного воздушного клапана.

Компоненты:

- реле Landis & Gyr
- двигатель A.E.G.
- насос Sinter
- трансформатор May & Christe
- устройство предварительного нагрева мазута Landis & Gyr

ПРЕИМУЩЕСТВА

- Удобство в установке — предусмотрены замок безопасности и новая система подвески форсунки.
- Специальный ключ, поставляемый вместе с форсункой, позволяет производить все необходимые работы по уходу и содержанию (BMR 21-31-51).
- Давление воздуха в форсунке приспособливается к давлению в камере сгорания.
- Автоматический запорный клапан перекрывает поток воздуха при остановке форсунки и таким образом препятствует охлаждению котла.
- Бесшумность в работе и высокая надежность.
- Возможность приспособивать к глубине камеры сгорания благодаря регулируемой хамуту огня.
- Три позиции регулирования притока воздуха для обеспечения лучшей смеси воздух/мазут.
 - предварительное регулирование притока воздуха на входе
 - первичное регулирование
 - регулирование головки распылителя

ТЕХНИЧЕСКИЕ ХАРАКТЕРИСТИКИ

Тип	Арт.	Произ- водит. кВт/ч	Мощн. кВт	A мм	B мм	C мм	D мм	E мм	F	G Ø мм	L Ø мм	LK Ø мм	Вес кг	Потр. мощн. Вт
BMR 21	8610	1,4-3,2	16-37	240	270	215	280	60-130	M 8	80	85	140-165	12	150
BM 31	8600	1-4	12-48	240	270	215	280	60-130	M 8	80	85	149-165	12	150
BMR 31	8605	1-4	12-46	240	270	215	280	60-130	M 8	80	85	140-165	12	150
BM 51	8601	3,5-5	42-60	240	270	215	280	60-130	M 8	80	85	140-165	12	150
BMR 51	8606	3,5-5	42-60	240	270	215	280	60-130	M 8	80	85	140-165	12	150
BM 101	8602	5-10,5	55-130	260	300	250	310	60-150	M 8	90	95	125-180	14	185
BM 151	8603	7,5-19	89-224	280	340	280	350	60-190	M 8	115	120	156-200	20	250
BM 201	8604	3-21	162-255	280	340	280	350	60-190	M 8	115	120	156-200	20	250
BM 2A 102	8675	5-10,5	55-130	260	300	250	310	60-150	M 8	90	95	125-180	14	185
BM 2A 152	8676	7,5-19	89-224	280	340	280	350	60-190	M 8	115	120	156-200	20	250
M 2A 202	8677	3-21	162-255	280	340	280	350	60-190	M 8	115	120	156-200	20	250



СПИСОК

Модель BMR 21

Специальная форсунка с устройством предварительного нагрева мазута, предназначенная для оснащения котла DELTA FB 20 HR. Совместно смонтированные котел и форсунка образуют котлоагрегат ANGE-BLEU арт. 3829. Форсунка с самого начала оснащается жиклером HAGO 0,5 G - 60° DFN.

Модель BM 31 и BM 51

Стандартная форсунка.

Модель BMR 101 - BM 151 и BM 201

Форсунка средней мощности.

Эта серия форсунок оснащена двухступенчатым мазутным насосом, обеспечивающим плавный пуск.

Модель BM 2A - 102 - 152 - 202

Форсунка средней мощности, оснащенная мазутным насосом с двумя режимами работы и механизированным воздушным клапаном, позволяющим производить соответствующую дозировку воздуха для каждого режима работы.

УСТАНОВКА ФОРСУНКИ

Особое внимание следует уделить монтажу форсунки на плите камеры сгорания. Важно, чтобы ось форсунки была всегда наклонена вниз, в сторону нижней поверхности камеры сгорания с тем, чтобы в случае возможной течи мазута из жиклера он вытекал внутрь котла. Для обеспечения этого наклона хомут и герметическое соединение должны быть слегка наклонены. Надпись «ОВЕН» (вниз) указывает направление монтажа.



Рис. 1

- Вставить форсунку в хомут и отрегулировать длину сопла (Y).
- Снять звукопоглощающий кожух (2 винта V).
- После того, как будут отвинчены четыре зажимных винта (A), форсунка будет удерживаться на основном остове при помощи скоб (B). Теперь к держателю пламени и корпусу жиклера будет обеспечен удобный доступ.
- Установка жиклера:
 - Снять держатель пламени, поставить жиклер и закрепить с помощью двух ключей 16 мм.
 - Поставить на место держатель пламени и отрегулировать положение электродов (стр. 5).

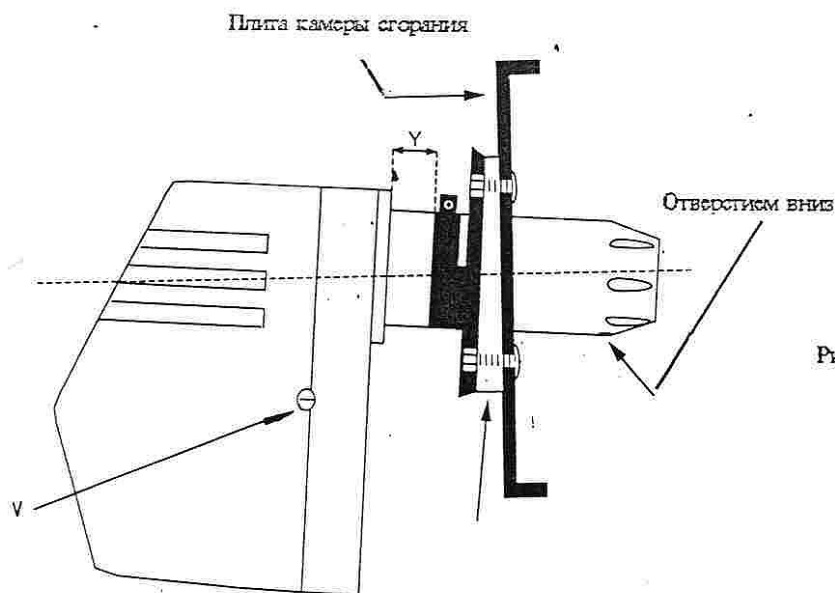
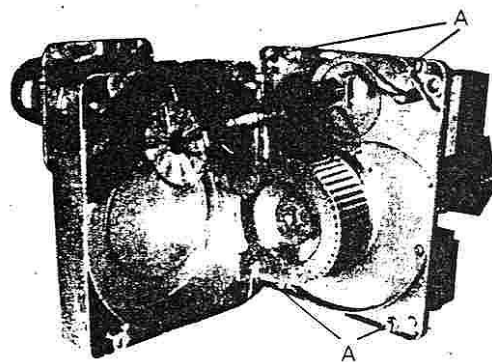
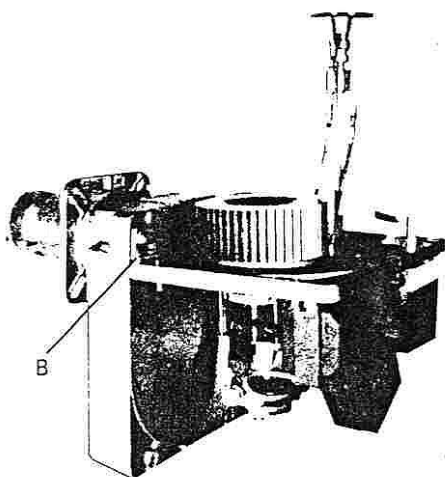

ПОДАЧА МАЗУТА

РАСЧЕТ ДЛИНЫ ТРУБОПРОВОДОВ

А — Соединение без отводящих трубопроводов

Резервуар находится выше форсунки

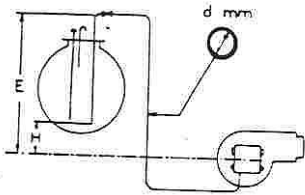

$E_{\max} = 20 \text{ m}$
 $(E-H)_{\max} = 4,5 \text{ m}$

Жиклер (US GPH)	0,6		1		1,25		2		3		4	
Диаметр труб, мм	4	4	4	6	4	6	4	6	8	4	6	8
Давлен. статич. Н (м)	макс. длина трубопроводов, м											
0	74	44	35	150	22	113	14	75	150	10	56	150
0,5	82	49	39	150	24	126	16	83	150	11	62	150
1	91	55	44	150	27	139	18	92	150	13	69	150
2	109	65	52	150	32	150	21	110	150	15	82	150
3	126	75	60	150	37	150	24	127	150	18	95	150
4	143	86	68	150	42	150	28	145	150	21	108	150

Резервуар находится ниже форсунки

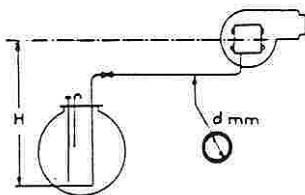

$H_{\max} = 4,5 \text{ m}$

Жиклер (US GPH)	0,6		1		1,25		2		3		4	
Диаметр труб, мм	4	4	4	6	4	6	4	6	8	4	6	8
Давлен. статич. Н (м)	макс. длина трубопроводов, м											
0	74	44	35	150	22	113	14	75	150	10	56	150
0,5	66	39	31	150	19	100	12	66	150	9	49	150
1	57	34	27	139	17	87	11	57	150	8	43	137
2	40	24	19	97	11	60	7	40	128	5	30	96
3	23	13	10	55	6	34	4	23	73	0	17	54
4	5	0	0	14	0	8	0	5	18	0	0	13

В — Соединение с отводящими трубопроводами

Резервуар находится выше форсунки

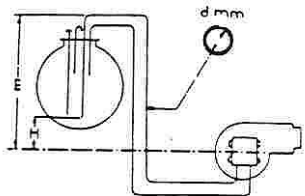

$E_{\max} = 20 \text{ m}$
 $(E-H)_{\max} = 4,5 \text{ m}$

Модель форсунки	BM(R) 21-31-51				BM 101-151-201 BM 2 A 102-152-202			
	Производит. 0 бар. (л/час)							
Ø труб, мм	60				77			
Давлен. статич. Н (м)	макс. длина трубопроводов, м							
0	14	49	123	150	10	37	95	150
0,5	16	55	136	150	12	42	107	150
1	18	61	150	150	13	47	118	150
2	22	73	150	150	16	56	140	150
3	25	85	150	150	19	65	150	150
4	29	96	150	150	22	74	150	150

Резервуар находится ниже форсунки

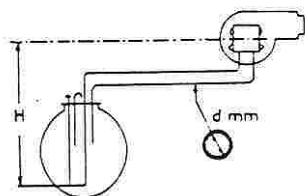

$H_{\max} = 4,5 \text{ m}$

Модель форсунки	BM(R) 21-31-51				BM 101-151-201 BM 2 A 102-152-202			
	Производит. 0 бар. (л/час)							
Ø труб, мм	60				77			
Давлен. статич. Н (м)	макс. длина трубопроводов, м							
0	14	49	123	150	10	37	95	150
0,5	12	44	110	150	9	33	84	150
1	10	38	96	150	7	28	73	150
2	7	26	66	140	4	19	50	107
3	3	13	36	75	1	10	27	60
4	0	1	5	15	0	0	5	13

Примечание:

Указанные величины длины трубопроводов не учитывают дополнительные местные затраты, вызванные наличием изгибов, вентилей, вспомогательного оборудования и т.п.

ХАРАКТЕРИСТИКИ И РЕГУЛИРОВАНИЕ ГОЛОВКИ РАСПЫЛИТЕЛЯ

ФОРСУНКА ВМ (R) 21-31-51

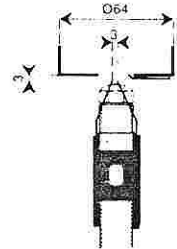
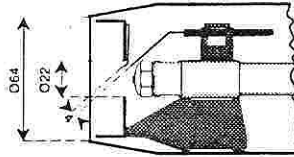

- Держатель пламени с 4 щелевыми прорезями — арт. 429055 — для форсунки ВМ (R) 21-31
- Держатель пламени с 12 щелевыми прорезями — арт. 429056 — для форсунки ВМ (R) 51
- Наконечник $\varnothing 80 \times 172$ — арт. 429064 — для форсунки ВМ (R) 21-31-51

ФОРСУНКА ВМ 101 — ВМ 2А 102

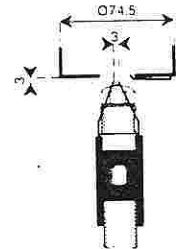
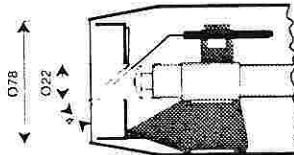

- Держатель пламени с 8 щелевыми прорезями — арт. 429057
- Наконечник $\varnothing 90 \times 200$ — арт. 429065

ФОРСУНКА ВМ 151 — ВМ 2А 152

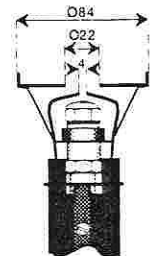
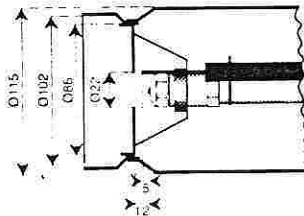

- Держатель пламени с 6 щелевыми прорезями — арт. 429058
- Наконечник $\varnothing 115 \times 176$ — арт. 429066

ФОРСУНКА ВМ 201 — ВМ 2А 202

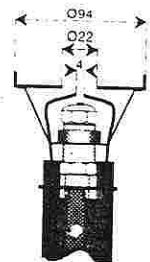
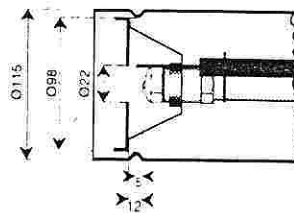

- Держатель пламени с 8 щелевыми прорезями — арт. 429059
- Наконечник $\varnothing 115 \times 176$ — арт. 429067

ХАРАКТЕРИСТИКИ И РЕГУЛИРОВАНИЕ МАЗУТНОГО НАСОСА

НАСОС SUNTEC ТИПА AS ДЛЯ ФОРСУНОК ВМ (R) 21-31-51

Насос, оснащенный электромагнитным клапаном, который обеспечивает мгновенное прекращение подачи мазута при выходе форсунки из строя.

Технические характеристики:

- область регулирования: 7-14 бар
- давление предварительного регулирования: 9 бар
- максимальное давление: 22 бара
- t° макс. топлива: 60°C

НАСОС SUNTEC ТИПА AP ДЛЯ ФОРСУНОК ВМ 101-151-201

Насос с двумя режимами работы, оснащенный электромагнитным клапаном. При работе в первом режиме топливо не проходит через электромагнитный клапан — в жиклер поступает топливо под низким давлением. Как только электромагнитный клапан оказывается под давлением, расход топлива в 1-м режиме прекращается, и насос начинает подавать топливо в жиклер под нормальным рабочим давлением.

Технические характеристики:

- область регулирования в 1-м режиме: 8-15 бар
- область регулирования во 2-м режиме: 12-25 бар
- давление предварительного регулирования: в 1-м режиме: 9 бар
во 2-м режиме: 22 бара
- максимальное давление: 25 бар
- t° макс. топлива: 60°C

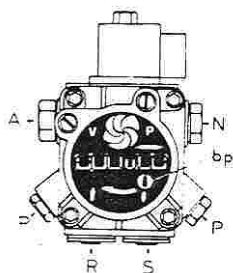

Тип AS

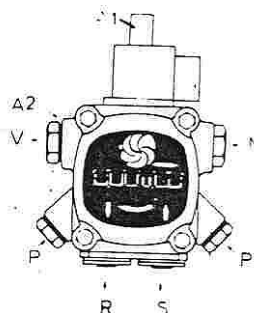

Тип AP

Схема соединения:

- S: всасывающий трубопровод G 1/4" или G 1/8"
- N: выход, отв. жиклера G 1/8"
- R: рециркуляционный трубопровод G 1/4" или G 1/8"
- P: датчик давления G 1/8"
- V: датчик вакуумметра G 1/8"
- : регулирование давления (A1 = низкое давление)
(A2 = высокое давление)

bp: пробка отводная для использования системы с двумя трубопроводами.

Установка

Насосы AP поставляются для использования в системе с двумя трубопроводами (отводная пробка установлена в отверстии рециркуляции). Они могут быть использованы в системе с одним трубопроводом, для чего отводная пробка извлекается ключом Allen 5/32", а отверстие рециркуляции закрывается металлической пробкой и шайбой.

Пуск насоса:

Убедитесь, что направление вращения двигателя и насоса совпадают.

В насосах, установленных в системе с двумя трубопроводами, слив производится самостоятельно; в насосах, установленных в системе с одним трубопроводом, произведите слив через отверстие датчика давления.

Насос AP: воздух, который может скопиться в трубопроводе электроклапана, удаляется посредством неоднократного включения насоса.

Электроклапан

Никогда не извлекайте катушку электроклапана, если она находится под напряжением.

Регулирование давления

Поверните установочный винт в направлении движения часовой стрелки для повышения давления, и в обратном направлении — для его снижения.

Насос AP: отрегулируйте вначале давление 2-го режима, когда электроклапан находится под напряжением; затем отрегулируйте давление 1-го режима, когда электроклапан не находится под напряжением.

Никогда не поворачивайте регулятор 1-го режима до упора, поскольку в таком случае 1-й режим будет упразднен.

ПРИНЦИПИАЛЬНАЯ ЭЛЕКТРОСХЕМА — СВОДНАЯ ТАБЛИЦА РЕГУЛИРОВОЧНЫХ ДАННЫХ

ЭЛЕКТРОСХЕМА ВНУТРЕННЕГО СОЕДИНЕНИЯ

Тип «ВМ R»

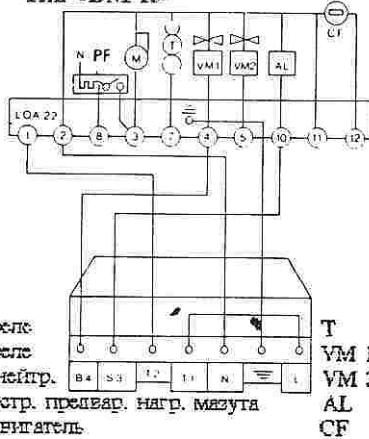

Сокращения:

- LOA 22 : реле
- LOA 21 : реле
- N : нейтр.
- PF : устр. предуп. нагр. масла
- M : двигатель
- T : трансформатор цепи зажигания
- VM 1 : электромагнитный клапан 1
- VM 2 : электромагнитный клапан 2
- AL : сигнальное устройство
- CF : фотосъемлет

ЭЛЕКТРОСХЕМА ВНУТРЕННЕГО СОЕДИНЕНИЯ

Тип «ВМ»

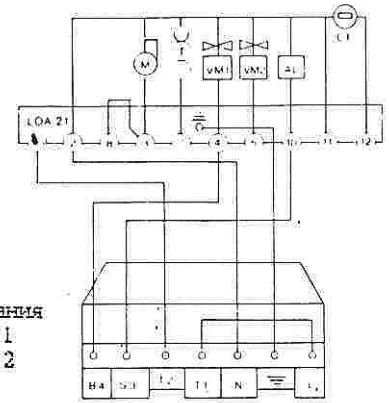

Электрическое соединение

Соединение при установке

- Подсоединение к котлу без аварийной сигнальной лампы
- Подсоединение к котлу с аварийной сигнальной лампой

Предварительное подсоединение форсунки

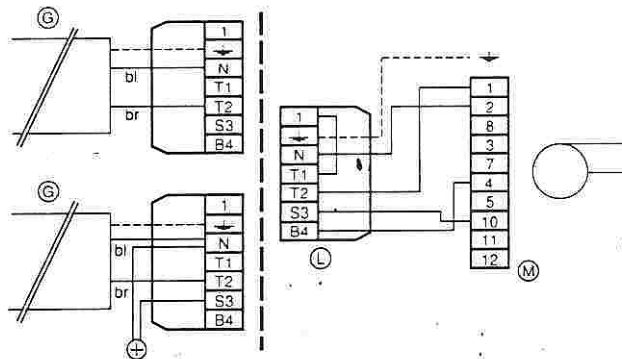

- G — электропровод подсоединения форсунки
- L — разъем с 7 клеммами (форсунка ВМ 31, ВМ 51)
- M — реле форсунки (ВМ 31, ВМ 51)

СВОДНАЯ ТАБЛИЦА РЕГУЛИРОВОЧНЫХ ДАННЫХ

Форсунка, тип	Мощность кВт	Жиклер US G.	Давление насоса бар	Первичное регулиров. притока воздуха Деление
ВМ 21	18-20	0,50	8,5	2
ВМR 21	25-28	0,60	11	3
ВМR 21	29-32	0,65	12	4
ВМR 21	33-37	0,75	13	5
ВМ 31 & ВМR 31	12-23	0,50	10	1
ВМ 31 & ВМR 31	20-29	0,60	11	2
ВМ 31 & ВМR 31	27-32	0,65	11	3
ВМ 31 & ВМR 31	28-36	0,75	11	4
ВМ 31 & ВМR 31	32-48	0,85	13	5
ВМ 51 & ВМR 51	42-48	0,85	14	4
ВМ 51 & ВМR 51	43-60	1,00	15	5
ВМ 101 & ВМ 2А 102	50-60	1,10	13	2
ВМ 101 & ВМ 2А 102	61-65	1,10	13	4
ВМ 101 & ВМ 2А 102	66-70	1,35	13	5
ВМ 101 & ВМ 2А 102	71-80	1,50	13,5	6
ВМ 101 & ВМ 2А 102	81-95	1,75	14	7
ВМ 101 & ВМ 2А 102	96-105	2,00	14,5	8
ВМ 101 & ВМ 2А 102	106-130	2,25	15	9
ВМ 151 & ВМ 2А 152	89-110	2	16	2
ВМ 151 & ВМ 2А 152	103-126	2	16	2
ВМ 151 & ВМ 2А 152	115-140	2,15	16	3
ВМ 151 & ВМ 2А 152	127-155	2,5	16	3
ВМ 151 & ВМ 2А 152	189-189	2,75	16	4
ВМ 151 & ВМ 2А 152	162-196	3,5	16	5
ВМ 151 & ВМ 2А 152	184-224	4	16	6
ВМ 201 & ВМ 2А 202	162-196	3,5	16	4
ВМ 201 & ВМ 2А 202	184-224	4	16	5
ВМ 201 & ВМ 2А 202	208-255	4,5	16	6

РЕГУЛИРОВАНИЕ РАСХОДА ВОЗДУХА

ПАРАМЕТРЫ РЕГУЛИРОВАНИЯ

Тип клапана	Fuel HR				N-BN E				CA 4	CA 5	CA 6	CA 7	CA 8	HM45F	HM60F	HM100F
	FB 20	F 25	F 35	F 45	0	1	2	3								
Тип форсунки	BM 21	BM 31	BM 51	BM 51	BM 31	BM 31	BM 51	BM 51	BM 2 A 102	BM 2 A 152	BM 2 A 152	BM 2 A 202	BM 2 A 202	BM 51	BM 2 A 102	BM 2 A 102
Арт. форсунки	8610	8605	8606	8601	8600	8605	8606	8606	8602	8603	8603	8604	8604	8601	8602	8602
Жиклер гал/час	0,5	0,6-0,65	0,65-0,85	0,85-1,25	0,6	0,6	0,75	1	1,5	2	2,5	3	3,5	1,25	1,35	2
Давл. насоса бар	10	11-2/13	13,5-14,2	10-11	11,2	12	12	12	11,5	11,5	12	13	12	11	9,5-13	11-15
Полес. мощн. кВт	20	22/29,5	29,5/39,5	37,5/54	22	23,2	32,5	41,8	64	87	110	145	186	55,4	63,9	90,1
Первич. воздух (рис. 4)	2	2-3	3-4	5	1	2	5	4	2	3	4	4	2	5	6	5
деление Насадка "X" (рис. 5)	1	1	2	3	1	2	3	4	1	2	3	1	2	2,5-3	1	4
Величина "Y" (рис. 1 стр. 4)	42	37	23	23	37	37	25	25	0	0	0	0	0	25	53	53

N.B. Параметры приведены для сведения и должны быть проверены после пуска форсунки.

Регулирование притока воздуха



Рис. 3
Предварительное регулирование



Рис. 4
Первичный воздух (см. таблицу)

регулирование притока воздуха стороны давлен.

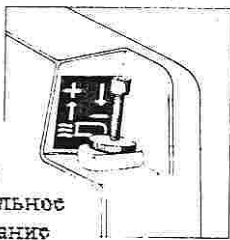

Рис. 5
Регулирование головки (см. таблицу)

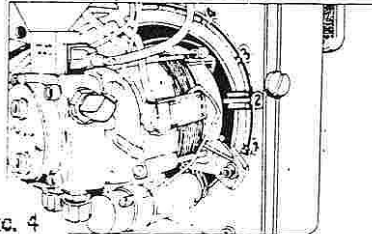
ВНИМАНИЕ:

A: винт регулирования притока воздуха на головке распылителя.

X: деление шкалы регулирования притока воздуха.

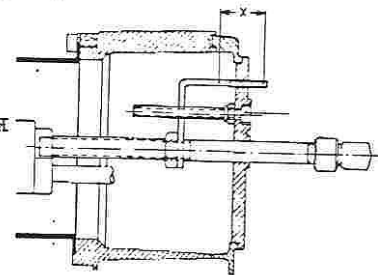
Заворачивать регулировочный винт А означает: увеличивать приток поддерживающего горение воздуха для форсунок типа BM (R) 21-31-51-101.

Выворачивать регулировочный винт А означает: увеличивать приток поддерживающего горение воздуха для форсунок типа 151 и 201.

Регулирование впуска воздуха в форсунках с двумя режимами типа BM 2A

Кулачковый программирующий механизм позволяет устанавливать приток воздуха для каждого режима работы. Отметка 0 указывает, что воздушный клапан закрыт.

Форсунка BM 2A 102 — тип LKS 120 арт. 8675

Форсунка BM 2A 152 и 202 — тип SQN 31 121 A 2700 — арт. 8676



Переключатель кулачкового диска:

- синий: регулирование притока воздуха для 1-го режима работы
- оранжевый: регулирование притока воздуха для второго режима работы
- черный: открытие электромагнитного клапана для второго режима работы

Выдержка времени: 5 секунд при 90°

Деления:

- I — регулирование притока воздуха для второго режима работы
- II — отметка 0 — заводское предварительное регулирование
- III — регулирование притока воздуха для первого режима работы
- IV — регулирование притока воздуха для первого режима работы
- V — выдержка времени между двумя режимами работы

ПУСК — УХОД И СОДЕРЖАНИЕ — ГАРАНТИЙНЫЕ ОБЯЗАТЕЛЬСТВА

Пуск

- Проверьте, есть ли мазут в резервуаре.
- Откройте запорные краны между резервуаром и форсункой.
- Проверьте соответствие нормам нижней и верхней вентиляции в котельном помещении.
- Проверьте, заполнена ли котельная установка водой и находится ли она под давлением.
- При использовании моделей BMR необходимо подождать, пока мазут подогреется (около 2 мин), прежде чем начнется предварительная подача воздуха (около 30 сек) и воспламенение.
- После открытия электромагнитного клапана мазут поступает в жиклер и форсунка начинает гореть.

Примечание:

Система фотоэлемента контролирует процесс горения и выключает форсунку в случае неисправности. Когда форсунка выключается, воздушный клапан закрывается и препятствует охлаждению камеры сгорания и дымоходов.

Подача воздуха может регулироваться с помощью или воздушного клапана, или регулировочного винта подачи воздуха на головке распылителя.

Наилучшие результаты достигаются за счет регулирования подачи воздуха с помощью регулировочного винта на головке распылителя.

Если вы устанавливаете форсунку на старом котле, произведите следующую проверку:

- а) Убедитесь в герметичности дымоходов;
- б) Произведите чистку котла (камера сгорания и дымоходы);
- в) Проверьте, в хорошем ли состоянии находятся камера сгорания и футеровка или изоляционные материалы;
- г) Произведите чистку или замену масляных фильтров и проверьте трубопровод, подводящий мазут.

ГАРАНТИЙНЫЕ УСЛОВИЯ

1. Предмет гарантии

Гарантия распространяется только на производственные дефекты и дефекты материалов.

2. Гарантийный срок

2.1. Гарантийный срок начинается со дня поставки.

2.2. Замена или починка какой-либо детали в гарантийный период не влекут за собой продление гарантийного срока.

3. Пределы гарантии

3.1. По специальному соглашению, гарантия ограничивается простой заменой нашими отделами обслуживания детали, признанной дефектной, или ее починкой по нашему усмотрению. Это ограничение исключает какую бы то ни было компенсацию, даже в случае ущерба, нанесенного лицам или материальным ценностям.

3.2. Гарантия обеспечивается только при том неперемennom условии, что всякое вмешательство или ремонт будут осуществляться специалистами.

3.3. Котельная установка и ее форсунка будут подвергаться чистке, регулировке и проверке как минимум один раз год поверенным специалистом, который будет представлять отчет, составленный с соответствии с действующим законодательством (А.М. 27.3.74 Бельгия).

3.4. Приведение в действие гарантии ни в коем случае не может служить поводом к замене аппарата, его возврату или возмещению его стоимости, даже частичному.

3.5. Гарантия не распространяется на предоставление услуг и транспортные расходы, которые оплачиваются потребителем.

3.6. Гарантийные обязательства не распространяются на:

- огнеупорную обмуровку;
- аварии, вызванные замерзанием воды или другими непредвиденными обстоятельствами;
- повреждение внешней и внутренней отделки;
- аварии, вызванные неправильной эксплуатацией аппарата или эксплуатацией его в ненормальных условиях или же ненадлежащим его содержанием;
- повреждения, вызванные неуместным вмешательством третьих лиц;
- ошибки при подключении к сети при установке: соединения, напряженке;
- ненормальное ухудшение состояния;
- в случаях, когда покупатель настоял на своем проекте всего или части устройства или в случаях, когда он поставил определенные материалы для его производства.

СПИСОК ЗАПАСНЫХ ЧАСТЕЙ

Описание	Артикул	Тип	Форсунка	Номер указателя
Реле 1001	429040	LOA 21	BM	1
Реле 1002	429041	LOA 22	BM R	1
Устр. предварит. нагрева мазута (1335)	429042	ROA 21 (60 Вт)	BM R	2
Трансформатор цепи зажигания	429043	ZA 23075 E 21	BM (R) 21-31-51	3
Трансформатор цепи зажигания	429044	ZA 20100 E 93	BM 101-151-201	3
Двигатель AEG	429045	EB 95 C 28/2	BM (R) 21-31-51	4
Двигатель AEG	429046	EB 95 C 52/2	BM 151-201	4
Двигатель AEG	429047	EB 95 C 35/2	BM 101	4
Насос Sunstrad	429048	AS 477538	BM (R) 21-31-51	5
Насос Sunstrad	429049	AP 57 C 7545	BM 101-151-201	5
Электромагнитный клапан	429051	RAPA 1/8"	BM 101-151-201	6
Электромагнитный клапан	429128	SUNTEC 3712798	BM 101-151-201	6
Турбина	429052	∅ 120 x 40 x 8	BM (R) 21-31-51	7
Турбина	429053	∅ 140 x 52 x 8	BM 101	7
Турбина	429054	∅ 160 x 62 x 10	BM 151-201	7
Держатель пламени	429055	∅ 64 x 18 x 4 F	BM (R) 21-31	8
Держатель пламени	429056	∅ 64 x 18 x 12 F	BM (R) 51	8
Держатель пламени	429057	∅ 74,5 x 22 x 8 F	BM 101	8
Держатель пламени	429058	∅ 84 x 24 x 12 F	BM 151	8
Держатель пламени	429059	∅ 94 x 22 x 10 F	BM 201	8
Электроды поджигающие (2)	429060	Блок + 2 электрода	BM (21) → BM 101	9
Электроды поджигающий (2)	429061	Блок + 2 электрода	BM 151 201	9
Кабель высокого напряжения	429062	кабель	BM (R) 21-31-51	10
Кабель высокого напряжения	429063	кабель	BM 101-151-201	10
Наконечник	429064	80 x 172	BM (R) 21-31-51	11
Наконечник	429065	90 x 200	BM 101	11
Наконечник	429066	115 x 230	BM 151	11
Наконечник	429067	115 x 230	BM 201	11
Трубопровод высокого напора	429068	∅ 4 мм x 1	все модели	12
Соединительная муфта	429069	двигатель-насос	все модели	—
Соединительный хомут для форсунки	429070	хомут	BM (R) 21-31-51-101	13
Соединительный хомут для форсунки	429071	хомут	BM 151-201	13
Фотоэлемент	429072	L&G QRB	все модели	14
Цоколь реле	429073	цоколь	все модели	15
Гибкие соединения	429074	—	все модели	—
Вилка с 3 штырями и шнуром	429075	—	все модели	—
Устройство программир. притока воздуха	8675	—	BM 2A 012	—
Устройство программир. притока воздуха	8676	LKS 120 SQN 31	BM 2A 152-202	—

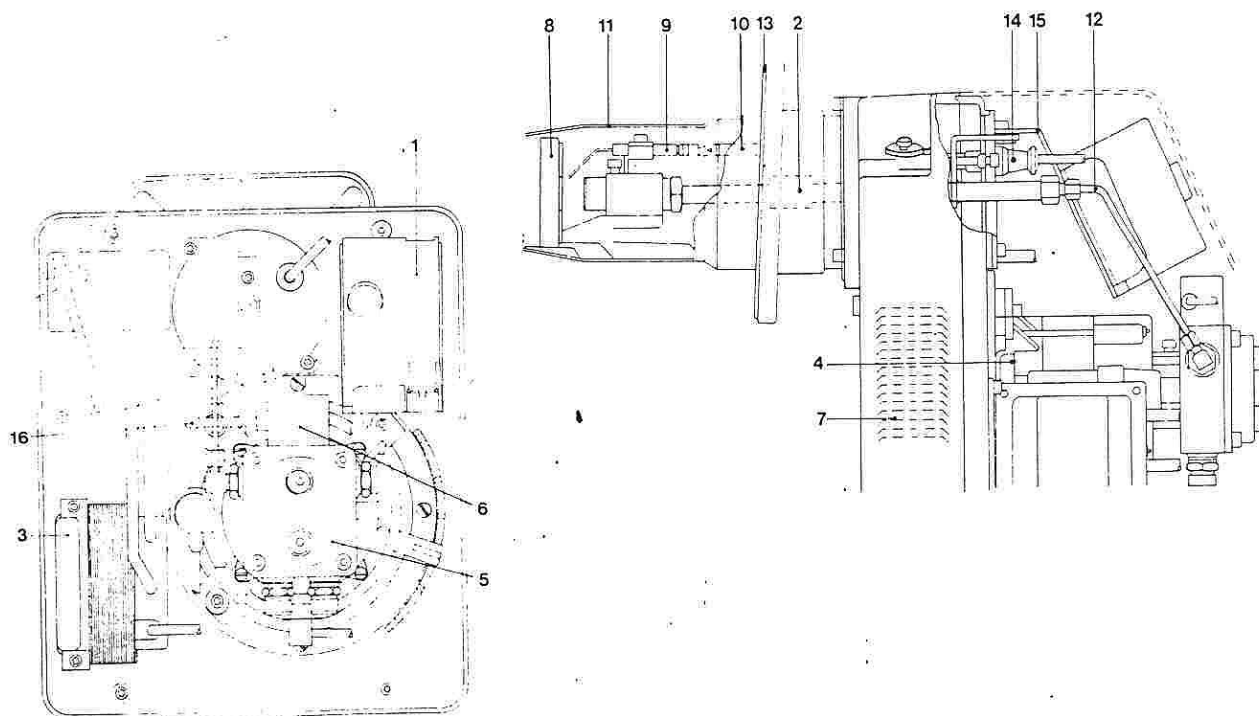

СОДЕРЖАНИЕ

Технические характеристики	3
Установка форсунок	4
Подача мазута	5
Характеристики и регулирование головки распылителя	6
Характеристики и регулирование мазутного насоса	7
Принципиальная электросхема - сводная таблица регулировочных данных	8
Регулирование расхода воздуха	9
Пуск - уход и содержание - гарантийные обязательства	10
Список запасных частей	11
Руководство по эксплуатации	-

Наше сервисное подразделение к Вашим услугам:

тел. (02) 378.12.35

факс (02) 378.16.49

Технический директор

Луис Буше

Технический секретарь

Луиза Дэм

Отдел по нагреванию
и сгоранию

Жан де Костер

Отдел по электроснабжению
и контролю (064) 54.01.81

Джанзес Алонсо

Отдел послепродажного
обслуживания (Бельгия)

Морис Дефрене

Фирма ACV сохраняет за собой право изменять технические характеристики и поставляемое оборудование без предварительного уведомления.