

Оптимизация систем отопления.

Практические советы от Wilo.



Практические советы от Wilo.

Квалифицированная установка и техническое обслуживание систем отопления ...

- постоянно экономит энергию
- работает бесшумно
- повышает надежность и безопасность систем

Wilo поможет вам и вашим клиентам, если это потребуется!

Практические советы на каждый день существенно помогут вам в обслуживании, а ваши клиенты будут довольны.

Цель сервисного обслуживания: экономичность и эксплуатационная надежность.





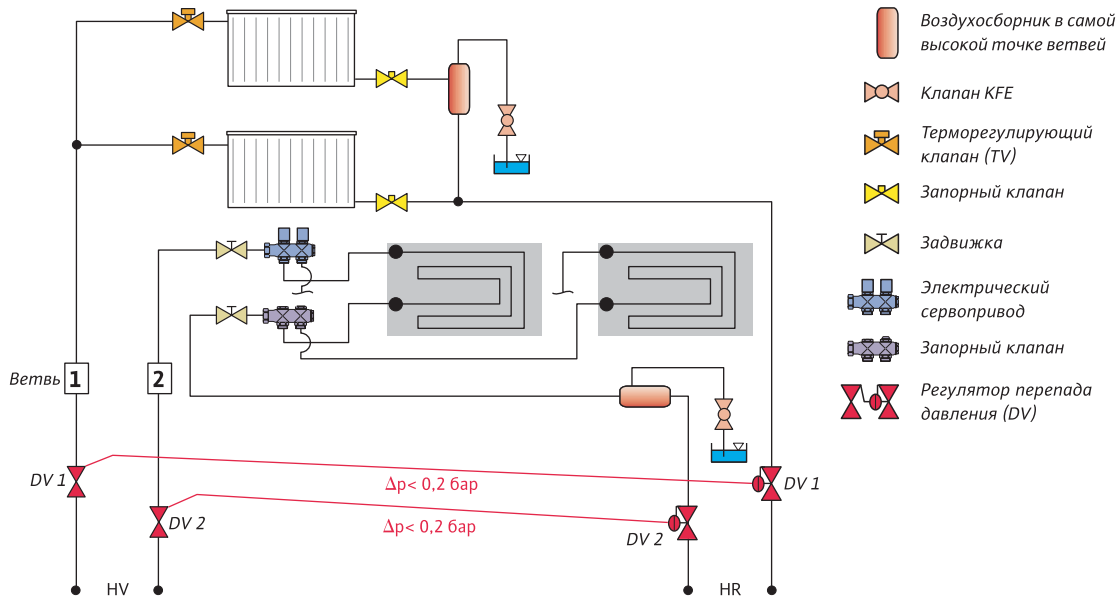

Компоненты	Экономия топлива	Экономия электроэнергии	Снижение шума	Повышение эксплуатационной надежности	Подробнее
Насос и управление	■	■	■	■	Стр. 6–10
Гидравлика	■	■	■	■	Стр. 11–15
Поддержание давления	■	■	■	■	Стр. 16–18
Деаэрация	■	■	■	■	Стр. 19–21
Техническое обслуживание	■	■	■	■	Стр. 22–24

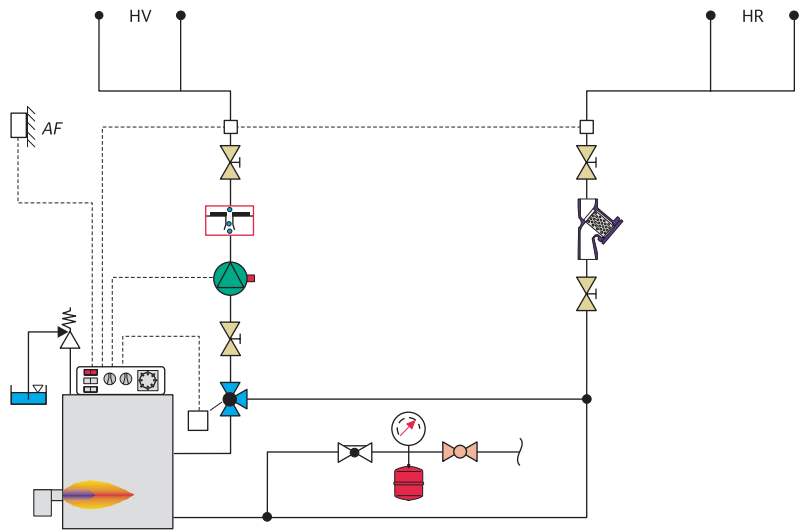
■ сильное влияние ■ влияние имеет место ■ слабое влияние

Гидравлика: выработка тепла/распределение тепла.



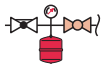

-  Циркуляционный насос
-  Гравитационный тормоз (SB)
-  3-ходовый смеситель
-  Грязеуловитель
-  Мембранный расширительный бак (МРБ) с арматурой KV и клапаном KFE
-  Предохранительный клапан
-  Отвод стоков

Функция:

Надежная, экономичная и бесшумная передача тепла при автоматической экономии мощности.

Примечание:

Только правильно выбранный и правильно установленный насос с электронным управлением экономит электроэнергию и не создает лишней шум.

Практические советы от Wilo.

Определение объемного расхода:

- на основании потребности в тепле по СНиП или
- на основании удельного объемного расхода в соответствии с удельной потребностью в тепле (см. таблицу на странице 7)
- рекомендация: обязательно используйте электронное управление насосом в системах отопления мощностью > 3 кВт (предписание в соответствии с $EnEV > 25$ кВт)
- рекомендация: используйте высокоэффективные насосы или энергосберегающие насосы

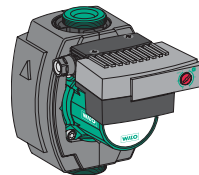

Высокоэффективный насос Wilo-Stratos ECO

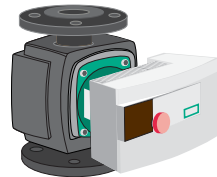

Высокоэффективный насос Wilo-Stratos

Насос и управление: определение объемного расхода в соответствии с удельной потребностью в тепле.

Ориентировочное определение объемного расхода для управления насосом и предварительной настройки теплорегулирующих клапанов в системах отопления.

Удельная потребность в тепле на м ² полезной площади		Удельный объемный расход на м ² полезной площади при $\Delta \vartheta$			
Жилой дом на ...	$\dot{Q}_{\text{удельн.}}$	$\dot{V}_{\text{удельн.}}$ при 20 К	$\dot{V}_{\text{удельн.}}$ при 15 К	$\dot{V}_{\text{удельн.}}$ при 10 К	$\dot{V}_{\text{удельн.}}$ при 5 К
Макс. 2 квартиры	100 Вт/м ²	4,3 л/ч	5,7 л/ч	8,6 л/ч	17,2 л/ч
Более 2 квартир	70 Вт/м ²	3,0 л/ч	4,0 л/ч	6,0 л/ч	12,0 л/ч
Стандарт для энерго-сберегающих домов	≤ 40 Вт/м ²	$\leq 1,7$ л/ч	$\leq 2,3$ л/ч	$\leq 3,4$ л/ч	$\leq 6,8$ л/ч

$$Q_{\text{PU}} = \dot{V}_{\text{PU или TV}}$$
$$Q_{\text{PU}} = A_{\text{N}} \cdot \dot{V}_{\text{удельн.}}$$

[л/ч]

A_{N}

Нагреваемая полезная площадь [м²]

$\dot{V}_{\text{удельн.}}$

Удельный объемный расход на м² полезной площади при $\Delta \vartheta$

$\dot{Q}_{\text{удельн.}}$

Удельная потребность в тепле на м² полезной площади в соответствии с HeizAnIV

Насос и управление: регулировка напора.

Функция:

- Согласование мощности насоса с фактической потребностью для
- снижения шума теплорегулирующих клапанов и
 - снижения потребления электроэнергии.

Примечание:

- Слишком большой напор насоса $H_{PU} > 2$ м ведет к шуму и повышенному потреблению энергии.
- Возможны два способа регулировки перепада давления Δp -с (constant) или Δp -v (variabel) (см. страницу 9).

Практические советы от Wilo.

Напор насоса:

$$H_{PU} = \frac{R \cdot l \cdot ZF}{10\,000} \text{ [м]}$$

R = 50–150 [Па/м] (старая конструкция 50 [Па/м] ... новая конструкция 150 [Па/м])

l = длина трубопроводов (подача + возврат) [м]

ZF = дополнительный коэффициент: фитинги/арматура/

теплорегулирующие клапаны = 2,2

как прежде, плюс смеситель/

гравитационный тормоз = 2,6

H_{PU} = расчетный напор

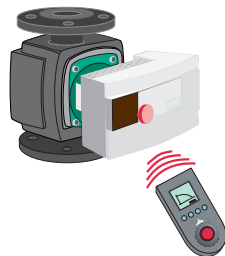
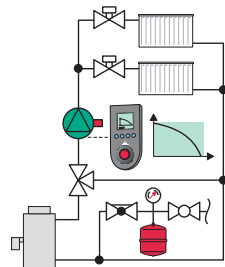

Высокоэффективный насос Wilo-Stratos

Насос и управление: способы регулирования перепада.

Функция:

Δp -с постоянный (constant) перепад давления.

Δp -v переменный (variabel) перепад давления.

Примечание:

Применение зависит от типа и состава системы ГВС.

Δp -с = надежная регулировка перепада давления для всех случаев применения

- Сопротивление в трубопроводах ниже по сравнению с сопротивлением теплорегулирующих клапанов или регулирующей арматуры.
- Независимо от количества открытых теплорегулирующих клапанов перепад давления должен быть постоянным.

Δp -v = высокая экономия электроэнергии и снижение уровня шума.

- Сопротивление в трубопроводах выше сопротивления теплорегулирующих клапанов и т. д.
- По мере снижения расхода требуемый перепад давления уменьшается.

Практические советы от Wilo.

За информацией о специальных способах регулирования обращайтесь в компанию Wilo.

Возможны технические изменения.

Тип управления Δp -с

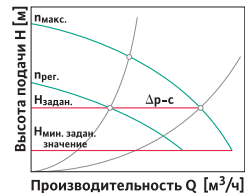

Производительность Q [м³/ч]

$H_{\text{задан.}}$ = заданное значение перепада давления

Тип управления Δp -v

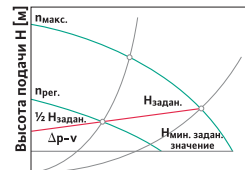

Производительность Q [м³/ч]

$H_{\text{задан.}}$ изменяется при $Q = 0$ [м³/ч] до $\frac{1}{2} H_{\text{задан.}}$

Насос и управление: характеристика отопления и ночное снижение.

Функция:

Регулировка температуры в подающем трубопроводе в зависимости от погоды и времени суток.

Примечание:

Проверьте температурный график во время технического обслуживания, при необходимости откорректируйте, чтобы исключить слишком высокую температуру в подающем трубопроводе или исключить слишком высокую температуру в возвратном трубопроводе котла.

Практические советы от Wilo.

- С помощью функции «автопилот» активируйте автоматическое снижение частоты вращения насоса при снижении температуры в подающем трубопроводе. При этом в фазе снижения, например, ночью, ощутимо уменьшается потребляемая насосом мощность.
- **Альтернатива:** активируйте имеющуюся логику работы насоса в системе управления котлом. При $\vartheta_{\text{AT}} > 18\text{ }^{\circ}\text{C}$ насос должен быть отключен.

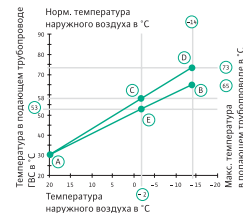
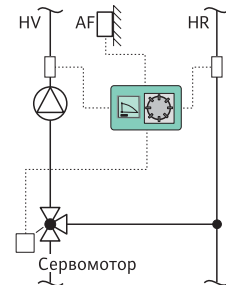

Функция:

Согласование расхода теплоносителя через теплорегулирующий клапан (TV) или в системах напольного отопления через электрический сервопривод (SA) с потребностью помещения в тепле.

Примечание:

Объемный расход ограничивают предварительно настроенные теплорегулирующие клапаны (TV), сервоприводы (SA) или резьбовые запорные клапаны (RLV).

Практические советы от Wilo.

Ограничение объемного расхода теплоносителя:

- удельный объемный расход (см. таблицу на странице 7)
- малая – средняя – большая мощность подогрева = малое – среднее – большое значение регулировки
- расчетный перепад давления для теплорегулирующего клапана (TV) или сервопривода (SA): 40–140 мбар

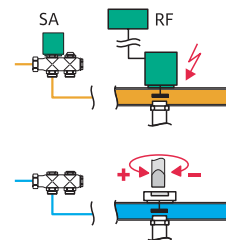
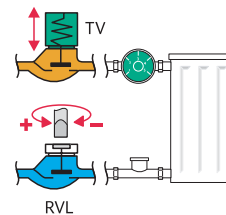

Гидравлика: перепускной клапан.

Функция:

Ограничение увеличивающегося напора насоса с помощью перепуска воды в системе отопления между подающим и возвратным трубопроводами при закрывании теплорегулирующих клапанов.

Примечание:

Перепускные клапаны (UV) нельзя комбинировать с насосами для систем отопления с Δp -управлением, потому что они могут создавать помехи регулированию или полностью исключить его возможность.

Практические советы от Wilo.

- При Δp -зависимом согласовании мощности насосов для системы отопления откажитесь от перепускного клапана или заблокируйте его.
- Если это противоречит технике безопасности при отоплении, обратитесь к указаниям изготовителя.

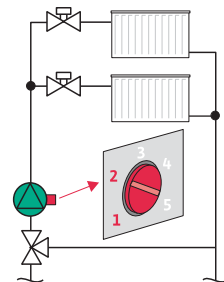
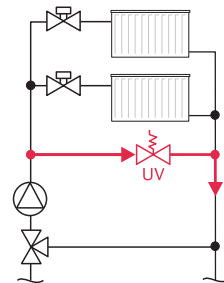

Гидравлика: регулятор перепада давления/регулирующий клапан.

Функция:

Регулятор перепада давления (DV) поддерживает перепад давления в ветви. Регулирующий клапан ветви (SR) ограничивает объемный расход только при полной нагрузке.

Примечание:

При использовании регулятора перепада давления (DV) перепад давления и объемный расход ограничиваются и при частичной нагрузке.

При использовании регулирующего клапана ветви (SR) объемный расход и перепад давления при частичной нагрузке не ограничиваются.

Практические советы от Wilo.

- При напоре насоса $H_{PU} > 2$ м макс. перепад давления в ветвях должен быть ограничен до макс. 0,2 бар с помощью регулятора перепада давления.
- Задать объемный расход с помощью регулирующего клапана ветви (SR) можно также за счет предварительной настройки терморегулирующих клапанов (TV).

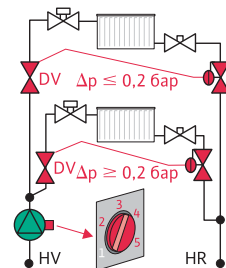
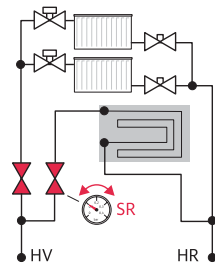

Гидравлика: гравитационный тормоз.

Функция:

Предотвращение естественной циркуляции при выключенном насосе.

Примечание:

Под гравитационным тормозом (SB) без воздушного шлюза собирается воздух, что ведет к нарушениям теплоснабжения и отказу насоса.

Практические советы от Wilo.

Установите гравитационный тормоз (SB-LS) с воздушным шлюзом на сторону нагнетания насоса, это исключит скопление воздуха.

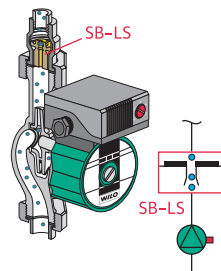
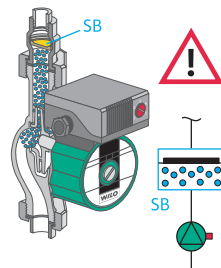

Гидравлика: грязеуловитель.

Функция:

Отделение частиц грязи от воды в системе отопления.

Примечание:

Отказ от очистки воды в системе отопления после ввода в эксплуатацию и во время эксплуатации может привести к нарушениям работы и повреждениям.

Практические советы от Wilo.

- После ввода системы в эксплуатацию в случае необходимости или постоянно очищайте воду в системе отопления.
- При использовании грязеуловителя (SF) контролируйте степень загрязнения с помощью измерения перепада давления.
- Предусмотрите запорные средства для ревизии.

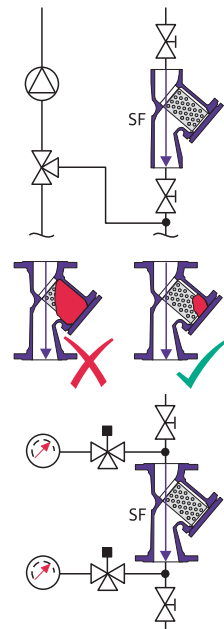

Поддержание давления: мембранный расширительный бак (МРБ).

Функция:

Обеспечение компенсации меняющегося в зависимости от рабочих температур объема воды в системе отопления, (2) \leftrightarrow (3) с одновременным поддержанием постоянного давления.

Примечание:

Если начальное давление в МРБ (1) и давление в системе (2) неправильно отрегулированы, возникает опасность попадания в систему воздуха вследствие пониженного давления и, соответственно, возникновения шума и коррозии в системе. Такое же действие оказывает слишком низкое давление в МРБ. Пониженное давление должно быть исключено, особенно во время фаз выключения и падения температуры.

KV = запорный клапан/арматура МРБ.

KFE = клапан для заполнения и слива бака.

(1) Состояние МРБ при монтаже

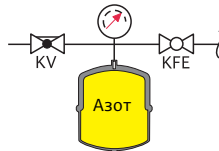

Начальное давление в МРБ 1,0/1,5 бар

(2) Система заполнена/холодн.

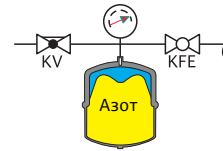

Начальное давление в МРБ с запасом воды + 0,5 бар

(3) Система при макс. температуре накопителя

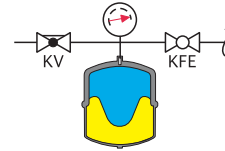

Количество воды = запас воды + расширение

Практические советы от Wilo.

Определение параметров:

в соответствии с DIN 4807-2 или по таблицам для выбора Wilo 1-3 (см. страницы 25-27) или по таблицам для выбора изготовителя МРБ.

Подключение:

(5) при отключении с возможностью слива, например, запорный клапан (KV) или клапан со сливом (KFE).

Точка подключения:

(6) обязательно со стороны всасывания насоса.

Исключение:

(7) точка подключения на стороне нагнетания насоса:

- увеличьте начальное давление в МРБ на максимальный напор насоса
- при определении параметров учитывайте начальное давление в МРБ

Статическая высота:

(4) от середины МРБ до самой высокой точки системы.

Начальное давление в МРБ:

- статическая высота от 0 до 10 м = 1,0 бар
- статическая высота от 10 до 15 м = 1,5 бар
- плюс давление парообразования при $STB > 100\text{ }^{\circ}\text{C}$

Давление

заполнения системы:

(2) на 0,5 бар больше начального давления в МРБ.

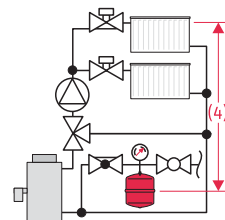

(4) Статическая высота [м]

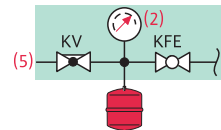

(5) Подключение

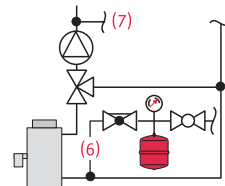

(6) Точка подключения

Поддержание давления: 4-ходовой смеситель.

Функция:

Согласование температуры в подающем трубопроводе со стороны контура отопления с температурой наружного воздуха при одновременном повышении температуры на выходе из котла.

Примечание:

Возможный разрыв в гидравлическом соединении между контуром отопления и контуром котла (положение смесителя «полное смешивание») может привести к пониженному давлению в контуре отопления или контуре котла и, соответственно, к попаданию воздуха.

Практические советы от Wilo.

Соедините контуры котла и системы отопления с помощью байпасного трубопровода с дросселем (1) (не допускайте нарушения циркуляции) или, еще лучше, установите второй расширительный мембранный бак (2)+(3).

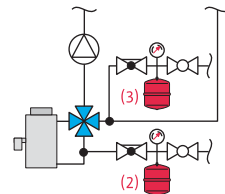
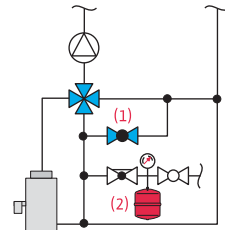

Деаэрация: воздухоотделитель/воздухосборник.

Функция:

Отделение газа от перекачиваемой среды, сбор и отвод.

Примечание:

Кроме воздухоотводчиков в систему целесообразно устанавливать воздухосборники.

- Установка горизонтально.
- Установка вертикально.
- Воздухоотделители/воздухосборники всегда устанавливайте по направлению потока воды в нижней точке системы.

Практические советы от Wilo.

- Установите обычные воздухоотделители или воздухосборники в соответствии с рекомендациями по определению размеров от Wilo.
- Отведите газы через трубопровод с краном KFE – в исключительном случае через автоматический воздухоотводчик.
- Рекомендации по определению размеров от Wilo см. в таблице 4, страница 28.

Вертикальный монтаж

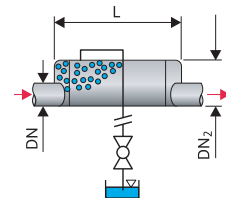

$$DN_2 = 3 \times DN$$

$$L = 9 \times DN$$

Горизонтальный монтаж

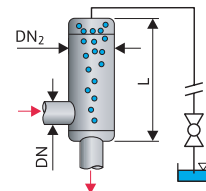

Деаэрация: воздухоотводчик.

Функция:

Автоматический отвод газа, собирающегося в воздухоотделителе, в воздухосорнике или в насосе.

Примечание:

Автоматические воздухоотводчики работают только в местах сбора воздуха при соответствующем давлении в системе и выключаются при поступлении к ним пониженного давления.

Практические советы от Wilo.

Устанавливайте только в комбинации с воздухосорниками, воздухоотделителями или насосами для удаления воздуха.

- Установите надежный воздухоотводчик с задвижкой для блокировки доступа воздуха (1).
- Регулярно проверяйте функционирование.
- Не устанавливайте в наивысшую точку системы.
- Надежно исключите пониженное давление в наивысшей точке системы.

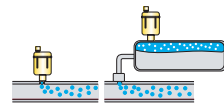

При скорости потока воды $> 0,1$ м/с деаэрация не осуществляется

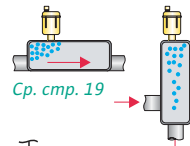

Ср. стр. 19

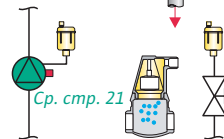

Ср. стр. 21

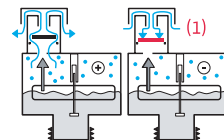

Деаэрация: насос с устройством для отвода воздуха.

Функция:

Отделение газа от перекачиваемой среды за счет центробежной силы в насосе и сбор с отводом.

Примечание:

Этот рациональный функциональный узел, состоящий из насоса и установленного на него автоматического воздухоотводчика, обеспечивает надежную работу системы.

Практические советы от Wilo.

- Гарантировано исключите пониженное давление в наивысшей точке системы.
- Предусмотрите насос с надежно функционирующим воздухоотводчиком (с встроенной задвижкой для блокировки доступа воздуха).
- Обратите внимание на исполнение для МРБ (см. страницы 16–17) и воздухоотводчик (см. страницу 20).

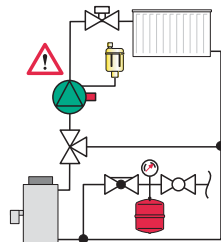
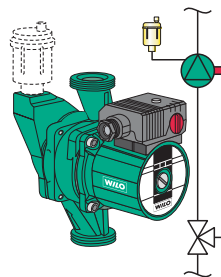

Исключите пониженное давление

Техническое обслуживание: условия эксплуатации насосов с электронным управлением.

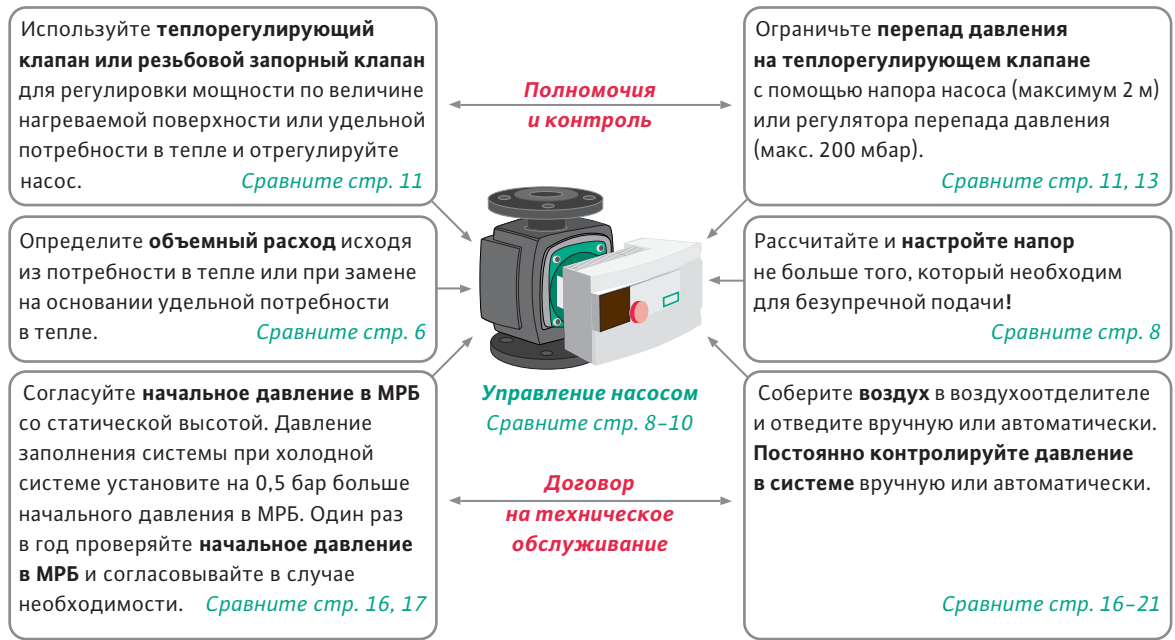

Техническое обслуживание: критические условия эксплуатации циркуляционных насосов систем отопления.



Техническое обслуживание: сервисное обслуживание и работа с клиентами при наличии договора на техническое обслуживание.

Функция:

Обеспечение оптимального отопления благодаря компетентному и регулярному техническому обслуживанию системы, начиная с ввода в эксплуатацию.

Примечание:

Благодаря техническому обслуживанию всей системы отопления компетентными специалистами, начиная с ввода в эксплуатацию, заметно снижаются затраты по гарантии для всех сторон.

Практические советы от Wilo.

- Укажите эксплуатирующей стороне на надежность работы, сохранение стоимости, предписания и влияние технического обслуживания на гарантию.
- Предложите договор на техническое обслуживание, начиная с ввода в эксплуатацию.
- Гарантия в соответствии с VOB составляет только 2 года при отказе от регулярного технического обслуживания, начиная с ввода в эксплуатацию.
- Регулярное сервисное обслуживание систем отопления осуществляется 1 раз в год.



Регулярное сервисное и техническое обслуживание

Цель сервисного обслуживания:

обеспечить надежность работы систем отопления

- *Снизить расходы*
- *Исключить шумность*

Таблица 1: давление в системе отопления.

Давление в компонентах			Давление в системе	
Статическая высота	Давление в МРБ	Предохранительный клапан	Мин. давление заполнения	Макс. конечное давление
[м]	[бар]	[бар]	[бар]	[бар]
0 – 10	1,0	2,5	1,5	2,0
		3,0	1,5	2,5
10 – 15	1,5	3,0	2,0	2,5

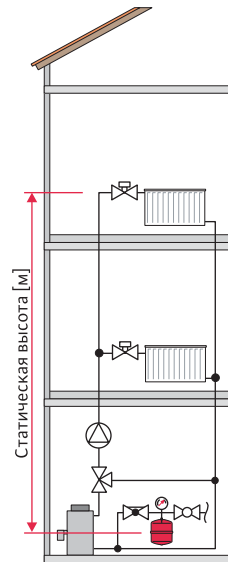

Поддержание давления: выбор МРБ по тепловой мощности.

Таблица 2: примерный расчет МРБ на основании тепловой мощности.

Расчетная температура $\vartheta_V = 90\text{ }^\circ\text{C}$, давление срабатывания предохранительного клапана $p_{SV} = 2,5\text{ бар}$.

x [бар]	Конвекторы 5,2 л/кВт		Панельные радиаторы 8,7 л/кВт		Литые радиаторы 12 л/кВт		Стальные радиаторы 15 л/кВт		Напольное отопление 18,5 л/кВт		
	Стат. высота	1,0 [бар] 10 [м]	1,5 [бар] 15 [м]	1,0 [бар] 10 [м]	1,5 [бар] 15 [м]	1,0 [бар] 10 [м]	1,5 [бар] 15 [м]	1,0 [бар] 10 [м]	1,5 [бар] 15 [м]	1,0 [бар] 10 [м]	1,5 [бар] 15 [м]
Бак [л]	Тепловая мощность системы отопления [кВт]										
8/x											
12/x	9		5		4		3		2		
18/x	16		10		7		6		5		
25/x	29	6	17	4	13	3	10	2	8	2	
35/x	47	15	28	9	20	7	16	5	13	4	
50/x	74	29	44	17	32	13	26	10	21	8	
80/x	127	56	76	33	55	24	44	19	36	16	
110/x	174	83	104	50	75	36	60	29	49	23	
140/x	222	110	132	66	96	48	77	38	62	31	
200/x	317	158	189	95	137	69	110	55	89	45	
300/x	496	235	280	140	203	102	163	81	132	66	
425/x	673	336	402	201	292	146	233	117	189	95	
600/x	950	475	568	284	412	206	329	165	267	133	

Примечание:

Допускается применение при других температурах в подающих трубопроводах, так как невысокая температура в подающем трубопроводе требует большего нагревательного элемента, но вызывает меньшее расширение. Оба действия примерно компенсируют друг друга.

x = начальное давление в МРБ [бар]

Источник: каталог Flamco Flexcon

Возможны технические изменения.

Поддержание давления: выбор МРБ по тепловой мощности.

Таблица 3: примерный расчет МРБ на основании тепловой мощности.

Расчетная температура $\vartheta_V = 90\text{ }^\circ\text{C}$, давление срабатывания предохранительного клапана $p_{SV} = 3,0\text{ бар}$.

x [бар]	Конвекторы 5,2 л/кВт		Панельные радиаторы 8,7 л/кВт		Литые радиаторы 12 л/кВт		Стальные радиаторы 15 л/кВт		Напольное отопление 18,5 л/кВт	
	1,0 [бар] 10 [м]	1,5 [бар] 15 [м]	1,0 [бар] 10 [м]	1,5 [бар] 15 [м]	1,0 [бар] 10 [м]	1,5 [бар] 15 [м]	1,0 [бар] 10 [м]	1,5 [бар] 15 [м]	1,0 [бар] 10 [м]	1,5 [бар] 15 [м]
Бак [л]	Тепловая мощность системы отопления [кВт]									
8/x										
12/x	15		9		6		5		4	
18/x	26		15		11		9		7	
25/x	42	23	25	13	18	10	15	8	12	6
35/x	65	38	39	23	28	16	23	13	18	11
50/x	100	61	60	37	43	27	35	21	28	17
80/x	163	106	97	64	71	47	57	37	46	30
110/x	224	149	134	89	97	65	78	52	63	42
140/x	285	190	170	114	123	82	99	66	80	53
200/x	407	271	243	162	176	118	141	94	114	76
300/x	603	402	360	240	261	174	209	139	170	113
425/x	865	577	517	345	375	250	300	200	243	162
600/x	1221	814	730	487	529	353	423	282	343	229

Примечание:

Допускается применение при других температурах в подающих трубопроводах, так как невысокая температура в подающем трубопроводе требует большего нагревательного элемента, но вызывает меньшее расширение. Оба действия примерно компенсируют друг друга.

x = начальное давление в МРБ [бар]

Источник: каталог Flamco Flexcon

Возможны технические изменения.

Деаэрация: рекомендация по выбору размеров воздухоборников.

Таблица 4: рекомендация по выбору размеров воздухоборников.

Подсоединительный трубопровод DIN 2999		Размеры воздухоборника		Вентиляционный трубопровод
DN	[мм]	DN 2	Монтажная длина L [мм]	DN
R ¾	20	80 (100)	000	R ½
R 1	25	80 (100)	250	R ½
R 1¼	32	80 (100)	300	R ½
R 1½	40	100 (150)	360	R ½
R 2	50	125 (150)	450	R ½
R 2½	65	150 (200)	600	R ½
	80	200	600	R ½
	100	250	700	R ¾
	125	300	700	R 1
	150	300	700	R 1

- Скорость потока в воздухоборнике, как правило, максимум 0,1 м/с.
- () Альтернативный размер для уменьшения типа и больших объемов накопителей.

Возможны технические изменения.

Горизонтальный монтаж

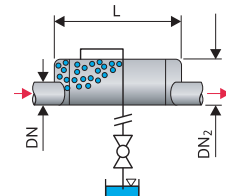

$$\text{DN}_2 = 3 \times \text{DN}$$
$$L = 9 \times \text{DN}$$

Вертикальный монтаж

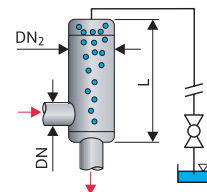

Высокоэффективные насосы Wilo.

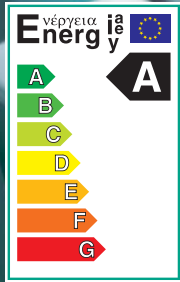

- Экономия энергии до 80% по сравнению с нерегулируемыми отопительными насосами.
- Класс энергоэффективности А
- Наивысший КПД благодаря технологии ECM.

Первый в мире высокоэффективный насос для систем отопления, кондиционирования, вентиляции.



Для одно- и двухквартирных домов: Wilo-Stratos ECO.

- начальный момент вращения в 3 раза больше, чем у всех ранее существовавших отопительных насосов
- минимальная потребляемая мощность всего 5,8 Вт
- специальное исполнение: BMS (Building Management System), возможно подключение к автоматизированной системе управления зданием



Для использования производственных целях: Wilo-Stratos.

- первый в мире регулируемый насос с мокрым ротором для использования в системах отопления, кондиционирования и вентиляции
- расширяемая связь между насосами за счет удобной модульной техники: оптимальное применение в автоматизированных системах управления зданием

*Высокоэффективные насосы
Wilo-Stratos и Wilo-Stratos ECO.*



Несложный и эффективный подбор насосов и установок с помощью программы Wilo-Select.

A man with short dark hair, wearing a blue and white striped button-down shirt over a dark t-shirt, is looking intently at a computer monitor. His right hand is on a white keyboard. The background is a blurred office environment with windows showing a bright blue sky. The overall lighting is cool and professional.

*Всю информацию о Wilo Вы узнаете
на www.wilo.ru*

ООО ВИЛО РУС

Россия • 123592 Москва • ул. Кулакова, 20

Т +7 495 781 06 90 • Ф +7 495 781 06 91

wilo@wilo.ru • www.wilo.ru



Pumpen Intelligenz.

Филиалы ООО ВИЛО РУС

Владивосток/склад

4232 49 60 64

Красноярск/склад

3912 90 00 26

Пятигорск

8793 36 36 76

Тюмень

3452 49 49 28

Волгоград

8442 49 33 72

Москва/склад

495 781 06 94

Ростов-на-Дону/склад

863 244 15 48

Уфа

347 237 00 59

Екатеринбург/склад

343 345 03 50

Нижний Новгород

831 277 76 06

Самара/склад

846 277 84 19

Хабаровск/склад

4212 27 18 60

Иркутск

3952 56 34 24

Новокузнецк

3843 74 29 95

Санкт-Петербург

812 329 01 86

Челябинск

351 265 30 16

Казань/склад

843 545 02 22

Новосибирск/склад

383 203 25 70

Саратов

8452 34 13 10

Ярославль

4852 58 55 89

Калининград/склад

4012 30 34 12

Омск

3812 24 07 95

Смоленск

4812 64 71 74

Краснодар

861 225 16 33

Пермь

342 240 28 39

Тула

4872 31 54 51