



WATTEK

КАТАЛОГ ОБОРУДОВАНИЯ

ФЕВРАЛЬ 2019

Настенные электрические котлы ELTEK-2 L (бытовая серия)



ELTEK-2 L — электрический котел нового поколения. Котел отличается продуманной конструкцией, высокой надежностью и богатым функционалом. В состав котла не входят насос и расширительный бак.

Преимущества и особенности:

- ТЭНы из нержавеющей стали с толщиной стенок 0,8 мм.
- Мягкий набор мощности/бесшумность.
- Интерфейс на русском языке.
- Недельное/суточное программирование.
- Работа с многотарифными счетчиками.
- Учет рабочего времени котла.
- Управление с мобильного телефона (опция).
- Встроенная система регулирования работы котла по температуре в помещении.
- Максимальная простота исполнения котла, высокая надежность оборудования и богатый функционал управления.
- Встроенный вольтметр.
- Управление контуром ГВС.
- Датчик уличной и комнатной температуры в комплекте поставки.

Модель/ артикул	Общ. потр. мощность, кВт	Ток, А	Напр. сети, В	Нагревательные элементы, кВт	КПД%	Размеры, ВхШхГ, мм	Подача/ Обратка отопит. воды	Вес, кг
Тип ELTEK-2 L (без насоса и без расширительного бака)								
ELTEK-2 L (3)	3	1x14	220	1,5+1,5	99	510x316x195	G 1"	13
ELTEK-2 L (6)	6	1x28	220	3+3	99	510x316x195	G 1"	13
ELTEK-2 L (9)	9	3x14	380	3+3+3	99	510x316x195	G 1"	13
ELTEK-2 L (12)	12	3x18	380	4+4+4	99	510x316x195	G 1"	13
ELTEK-2 L (15)	15	3x23	380	5+5+5	99	510x316x195	G 1"	13
ELTEK-2 L (18)	18	3x28	380	6+6+6	99	510x316x195	G 1"	13
ELTEK-2 L (21)	21	3x32	380	3,5 x 6	99	600x430x290	G 1 1/4"	23
ELTEK-2 L (24)	24	3x36	380	4 x 6	99	600x430x290	G 1 1/4"	23
ELTEK-2 L (27)	27	3x41	380	4,5 x 6	99	600x430x290	G 1 1/4"	23
ELTEK-2 L (36)	36	3x56	380	6 x 6	99	600x430x290	G 1 1/4"	23

Актуальные розничные цены можно посмотреть на сайте wattek.ru

Комплектация котлов ELTEK-2 L (бытовая серия) и ELTEK-2 L (промышленная серия 45, 54 кВт)

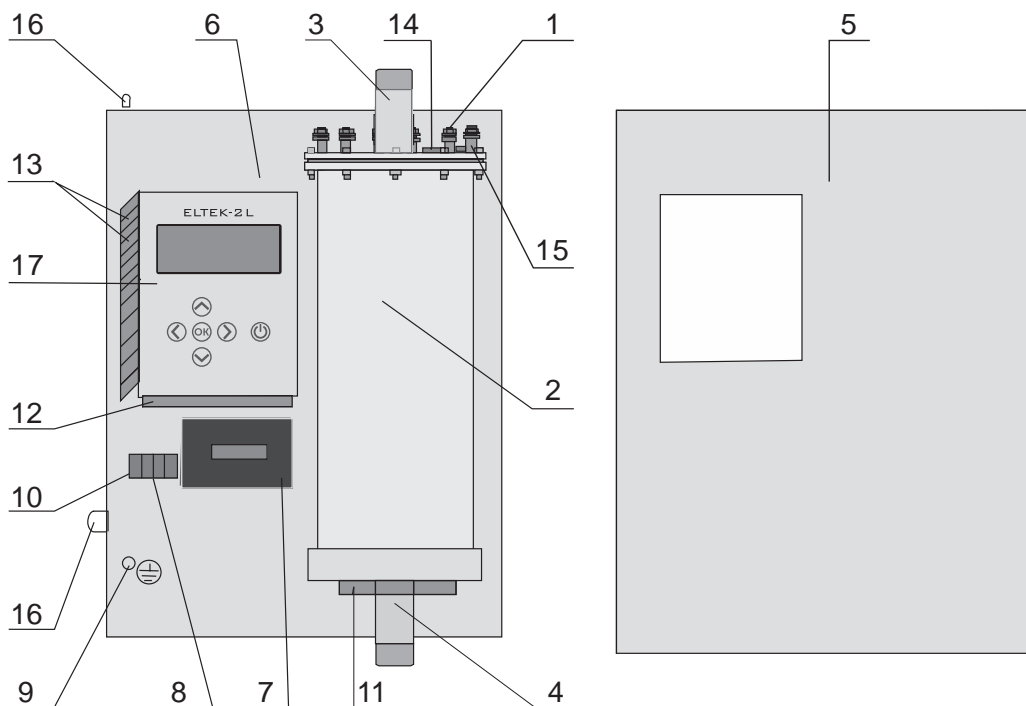

- | | |
|--|---|
| 1 — ТЭНы | 10 — Клеммник для подключения насоса. |
| 2 — Теплообменник. | 11 — Плата симисторов. |
| 3 — Патрубок подающей магистрали. | 12 — Плата контроллера. |
| 4 — Патрубок обратной магистрали. | 13 — Клеммник на плате контроллера для подключения датчиков. |
| 5 — Крышка корпуса электрокотла. | 14 — Датчик температуры котла. |
| 6 — Задняя стенка корпуса электрокотла. | 15 — Термореле 85°C ±5. |
| 7 — Электромагнитный пускатель. | 16 — Сальники для вводных кабелей и для проводов выносных датчиков. |
| 8 — Колодка для подключения подводящих проводов однофазного и трехфазного переменного тока 220/380В. | 17 — Блок управления котла. |
| 9 — Подключение кабеля «земля». | |

Видеообзор электрических
котлов без насоса
и расширительного бака
ELTEK-2 L

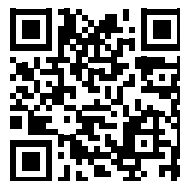

Настенные электрические котлы ELTEK-2 L (промышленная серия)



ELTEK-2 L промышленной серии - входит в семейство отопительных электрических котлов ELTEK второй серии, включающее широкий модельный ряд.

Промышленная серия котлов ELTEK-2 L отличается от аналогов широким функционалом управления котлом и мягким набором мощности, что позволяет задать точную температуру теплоносителя в отопительной системе.

Преимущества и особенности:

- Экономия электроэнергии.
- ТЭНы из нержавеющей стали с толщиной стенок 0,8 мм.
- Мягкий набор мощности/бесшумность.
- Интерфейс на русском языке.
- Недельное/суточное программирование.
- Работа с многотарифными счетчиками.
- Учет рабочего времени котла.
- Управление с мобильного телефона (опция).
- Встроенная система регулирования работы котла по температуре в помещении (климат-контроль).
- Максимальная простота исполнения котла, высокая надежность оборудования и богатый функционал управления.
- Встроенный вольтметр.
- Управление контуром ГВС.
- Датчик уличной и комнатной температуры в комплекте поставки.

Модель/ артикул	Общ. потр. мощность, кВт	Ток, А	Напр. сети, В	Нагревательные элементы, кВт	КПД%	Размеры, ВхШхГ, мм	Подача/ Обратка отопит. воды	Вес, кг
Тип ELTEK-2 L (без насоса и без расширительного бака)								
ELTEK-2 L (45)	45	3x69	380	5 x 9	99	600x430x290	G 1 1/4"	23
ELTEK-2 L (54)	54	3x83	380	6 x 9	99	600x430x290	G 1 1/4"	23
ELTEK-2 L (72)	72	3x110	380	4 x 18	99	870x740x385	G 1 1/2"	73
ELTEK-2 L (90)	90	3x137	380	5 x 18	99	870x740x385	G 1 1/2"	77
ELTEK-2 L (108)	108	3x165	380	6 x 18	99	870x740x385	G 1 1/2"	80

Актуальные розничные цены можно посмотреть на сайте wattек.ru

Комплектация котлов и ELTEK-2 L (промышленная серия 72, 90, 108 кВт)

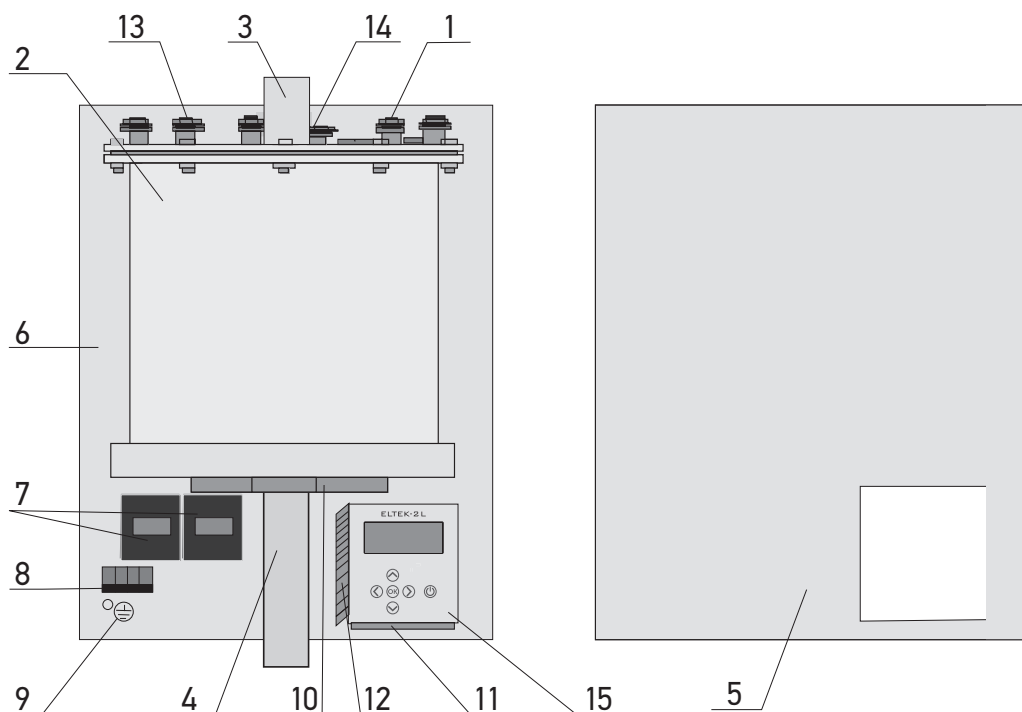

- | | |
|--|--|
| 1 — ТЭНы. | 9 — Подключение кабеля «земля». |
| 2 — Теплообменник. | 10 — Плата симисторов. |
| 3 — Патрубок подающей магистрали. | 11 — Плата контроллера. |
| 4 — Патрубок обратной магистрали. | 12 — Клеммник на плате контроллера для подключения датчиков. |
| 5 — Крышка корпуса электрокотла. | 13 — Датчик температуры котла. |
| 6 — Задняя стенка корпуса электрокотла. | 14 — Термореле 85°C ±5. |
| 7 — Электромагнитный пускатель. | 15 — Блок управления котла. |
| 8 — Колодка для подключения подводящих проводов трехфазного переменного тока 380В. | |

Видеообзор электрических котлов без насоса и расширительного бака ELTEK-2 L

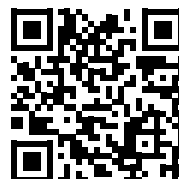

Настенные электрические котлы ELTEK-2



ELTEK-2 — электрический котел нового поколения. Котел отличается продуманной конструкцией, высокой надежностью элементной базы и богатым функционалом.

Преимущества и особенности:

- ТЭНы из нержавеющей стали с увеличенной толщиной стенок 0,8 мм (вместо традиционных 0,5 мм).
- Использование полупроводниковых элементов обеспечивает бесшумное включение ТЭНов и отсутствие посторонних шумов.
- Мягкий набор мощности.
- Для экономии электроэнергии применяется система мягкого пуска и переключения ТЭНов. Котел использует только минимально-необходимую мощность, а не включается на полную.
- Ротация ТЭНов обеспечит увеличенный срок службы каждого из них.
- Интерфейс на русском языке.
- Настройка режимов работы котла по недельным или суточным циклам.
- Работа с многотарифными счетчиками.
- Учет рабочего времени котла.
- Дистанционное управление и контроль с мобильного телефона (опционально).
- Встроенная система регулирования работы котла по температуре на улице и в помещении (климат-контроль).
- Встроенный вольтметр.
- Управление контурм ГВС.
- Датчик уличной и комнатной температуры в комплекте.
- Расширительный бак 12 л

Модель/ артикул	Общ. потр. мощность, кВт	Ток, А	Напр. сети, В	Нагревательные элементы, кВт	КПД, %	Размеры, ВхШхГ, мм	Расшири- тельный бак, л	Подача/ Обратка/ отопит. воды	Вес, кг
Тип ELTEK-2 (с насосом, расширительным баком и предохранительным клапаном)									
ELTEK-2 (4)	4	1x18	220	2+2	99	740x505x200	12	G 1"	30
ELTEK-2 (7,5)	7,5	1x34	220	2,5+2,5+2,5	99	740x505x200	12	G 1"	31
ELTEK-2 (9)	9	3x14	380	3+3+3	99	740x505x200	12	G 1"	31
ELTEK-2 (12)	12	3x18	380	4+4+4	99	740x505x200	12	G 1"	31,5
ELTEK-2 (15)	15	3x23	380	5+5+5	99	740x505x200	12	G 1"	32
ELTEK-2 (18)	18	3x28	380	6+6+6	99	740x505x200	12	G 1"	32
ELTEK-2 (21)*	21	3x32	380	3,5x6	99	775x580x295	16	G 1"	34
ELTEK-2 (24)*	24	3x36	380	4x6	99	775x580x295	16	G 1"	34

* - не складная позиция, изготавливается под заказ.

Актуальные розничные цены можно посмотреть на сайте wattek.ru

Комплектация котла ELTEK-2

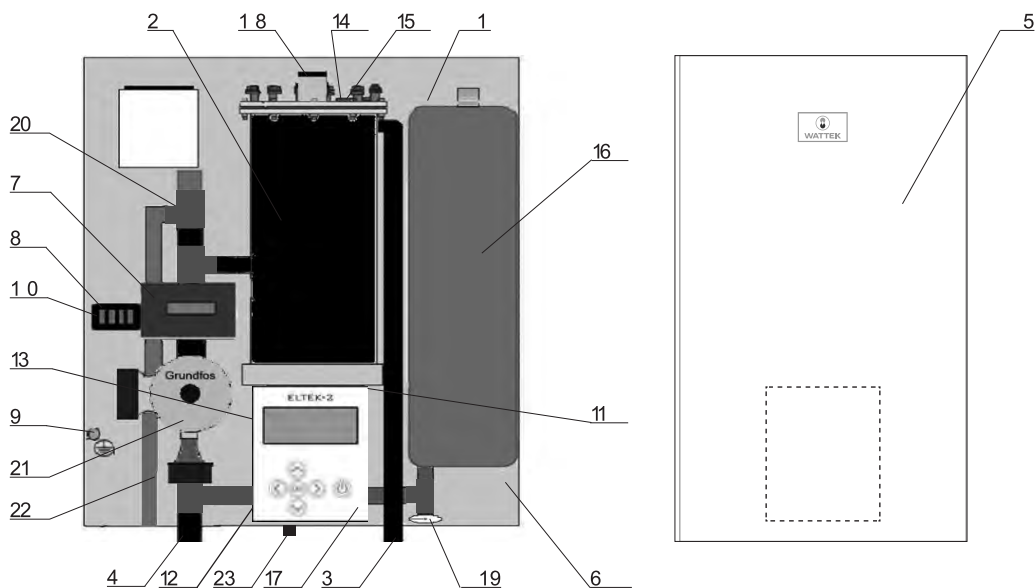

- | | |
|--|--|
| 1 — ТЭНы. | 13 — Клеммник на плате контроллера для подключения датчиков температуры. |
| 2 — Теплообменник. | 14 — Датчик температуры котла. |
| 3 — Патрубок подающей магистрали. | 15 — Термореле 85°C ±5. |
| 4 — Патрубок обратной магистрали. | 16 — Расширительный бак. |
| 5 — Крышка корпуса котла. | 17 — Блок управления котла. |
| 6 — Задняя стенка корпуса котла. | 18 — Воздухоотводчик. |
| 7 — Электромагнитный пускатель. | 19 — Манометр. |
| 8 — Колодка для подключения подводящих проводов однофазного и трехфазного переменного тока 220/380В. | 20 — Предохранительный клапан. |
| 9 — Подключение кабеля «земля». | 21 — Циркуляционный насос. |
| 10 — Клеммник на плате контроллера для подключения насоса. | 22 — Патрубок слива при избыточном давлении. |
| 11 — Плата симисторов. | 23 — Патрубок слива/заполнения. |
| 12 — Плата контроллера. | |

Видеообзор
электрических
мини-котельных
ELTEK-2

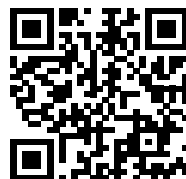

Настенные электрические котлы ELTEK-2 GSM



ELTEK-2 — электрический котел нового поколения со встроенным GSM модулем. Котел отличается продуманной конструкцией, высокой надежностью элементной базы и богатым функционалом. Простой в монтаже и настройке электрочотел.

Преимущества и особенности:

- GSM-модуль интегрирован в котел.
- ТЭНы из нержавеющей стали с увеличенной толщиной стенок 0,8 мм (вместо традиционных 0,5 мм).
- Использование полупроводниковых элементов обеспечивает бесшумное включение ТЭНов и отсутствие посторонних шумов.
- Мягкий набор мощности.
- Котел использует только минимально-необходимую мощность, а не включается на полную.
- Ротация ТЭНов обеспечит увеличенный срок службы каждого из них.
- Интерфейс на русском языке.
- Настройка режимов работы котла по недельным или суточным циклам.
- Работа с многотарифными счетчиками.
- Учет рабочего времени котла.
- Дистанционное управление и контроль с мобильного телефона (необходима сим-карта).
- Встроенная система регулирования работы котла по температуре в помещении (климат-контроль).
- Встроенный вольтметр.
- Управление контуром ГВС.
- Датчик уличной и комнатной температуры в комплекте.
- Расширительный бак 12 л

Модель/ артикул	Общ. потр. мощность, кВт	Ток, А	Напр. сети, В	Нагревательные элементы, кВт	КПД, %	Размеры, ВхШхГ, мм	Расшири- тельный бак, л	Подача/ Обратка/ отопит. воды	Вес, кг
Тип ELTEK-2 (с насосом, расширительным баком и предохранительным клапаном)									
ELTEK-2 (4)	4	1x18	220	2+2	99	740x505x200	12	G 1"	30
ELTEK-2 (7,5)	7,5	1x34	220	2,5+2,5+2,5	99	740x505x200	12	G 1"	31
ELTEK-2 (9)	9	3x14	380	3+3+3	99	740x505x200	12	G 1"	31
ELTEK-2 (12)	12	3x18	380	4+4+4	99	740x505x200	12	G 1"	31,5
ELTEK-2 (15)	15	3x23	380	5+5+5	99	740x505x200	12	G 1"	32
ELTEK-2 (18)	18	3x28	380	6+6+6	99	740x505x200	12	G 1"	32
ELTEK-2 (21)*	21	3x32	380	3,5x6	99	775x580x295	16	G 1"	34
ELTEK-2 (24)*	24	3x36	380	4x6	99	775x580x295	16	G 1"	34

* - не складная позиция, изготавливается под заказ.

Актуальные розничные цены можно посмотреть на сайте watek.ru

Комплектация котла ELTEK-2 GSM

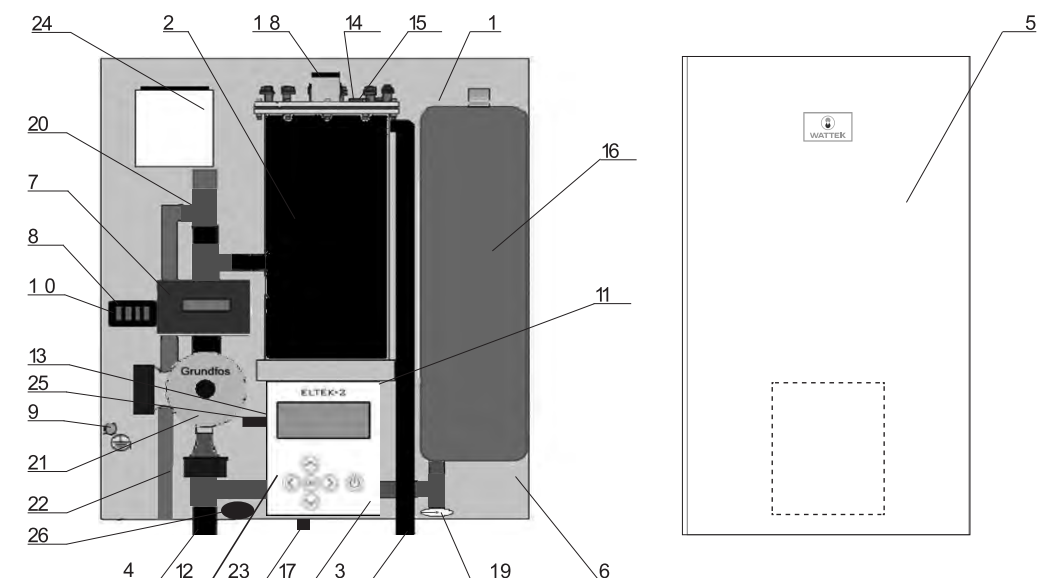

- | | |
|--|--|
| <p>1 — ТЭНы.
 2 — Теплообменник.
 3 — Патрубок подающей магистрали.
 4 — Патрубок обратной магистрали.
 5 — Крышка корпуса котла.
 6 — Задняя стенка корпуса котла.
 7 — Электромагнитный пускатель.
 8 — Колодка для подключения подводящих проводов однофазного и трехфазного переменного тока 220/380В.
 9 — Подключение кабеля «земля».
 10 — Клеммник на плате контроллера для подключения насоса.
 11 — Плата симисторов.
 12 — Плата контроллера.</p> | <p>13 — Клеммник на плате контроллера для подключения датчиков температуры.
 14 — Датчик температуры котла.
 15 — Термореле 85°C ±5.
 16 — Расширительный бак.
 17 — Блок управления котла.
 18 — Воздухоотводчик.
 19 — Манометр.
 20 — Предохранительный клапан.
 21 — Циркуляционный насос.
 22 — Патрубок слива при избыточном давлении.
 23 — Патрубок слива/заполнения.
 24 — Аккумулятор GSM-модуля.
 25 — Шлейф для SIM-карты.
 26 — Выносная антенна.</p> |
|--|--|

Видеообзор
электрических
мини-котельных
ELTEK-2 GSM



Стальные твердотопливные котлы PRIMTEK



Котел рассчитан на длительный срок эксплуатации с минимальным обслуживанием, для этого в котлах PRIMTEK использована сталь толщиной 5 мм, в то время как, в большинстве твердотопливных котлов используется сталь меньшей толщины.

Установка котла PRIMTEK — оптимальное решение для частных домов и коттеджей. Длительность горения от одной загрузки составляет от 4 до 8 часов. При установке буферной ёмкости тепло будет сохраняться до 14 часов с одной загрузки топлива.

Преимущества и особенности:

- Вид топлива: дрова, топливные брикеты, уголь.
- Большая дверца загрузки позволяет производить закладку дров большого размера.
- Большой КПД за счет большей площади теплообменника и трехходовой камеры сгорания.
- Поверхность нагрева на 70% больше по сравнению с котлами аналогичной конструкции.
- Повышенный срок службы за счет увеличенной толщины стали (5 мм).
- Отсутствие расходных материалов. Благодаря применению более толстой стали, в котле отсутствуют шамотные кирпичи, требующие периодической замены.
- Гарантия 3 года.

Наименование	Ед. изм.	Primtek 17 D	Primtek 22 D	Primtek 35 D
Минимальная / номинальная мощность	кВт	6–17	8–22	12–35
Коэффициент полезного действия при сжигании предусмотренного топлива	%	79	78	75
Время горения при минимальной/номинальной мощности	час		до 8	
Расход топлива при минимальной/максимальной мощности	кг/час	1,7–5,15	2,2–6,7	3,5–10,6
Температура продуктов сгорания при макс. мощности	°С	243	233	230
Максимальное рабочее избыточное давление	кПа		2	
Водный объем котла	дм ³	38	45	71
Объем топливной шахты и топки	дм ³	54	73	106
Размер загрузочного отверстия	мм	295x320	295x320	295x455
Поверхность нагрева	м ²	1,95	2,7	3,75
Топливо		колотые сухие дрова, топливные брикеты, бурый уголь		
Диаметр дымохода	мм	130	130	160
Впуск, выпуск отоп. воды	дюйм	2		
Размеры котла (Ш x В x Г)	мм	420x855x840	420x1055x840	550x1055x890
Масса котла	кг	200	237	285

Актуальные розничные цены можно посмотреть на сайте watek.ru

Схема монтажа приставного дымохода WATTEK D180 мм для котла WATTEK Primtek D 17 кВт

Типовое решение для подключения котла Primtek D 17 кВт на базе системы дымоудаления WATTEK D180 мм.

Прямые элементы труб возможно укорачивать по месту со стороны гладкой вставки (мин. на 66 мм).

Последнее статическое крепление должно располагаться не ниже 3 м от устья дымохода!

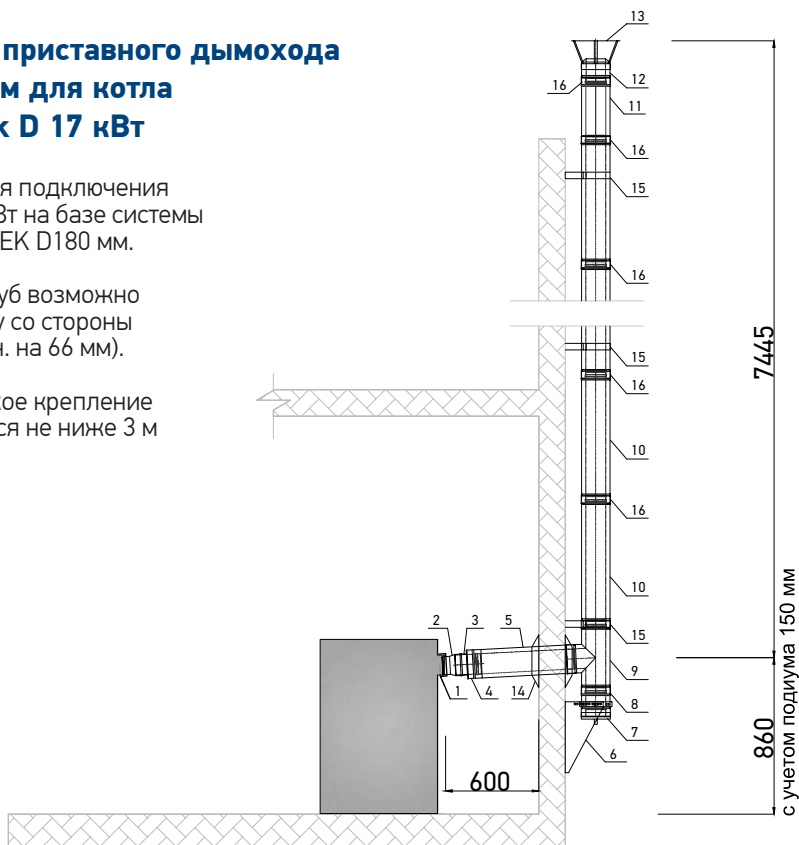

№	Артикул	Наименование товара	Кол-во	Ед.
1	1СС-М 130	Хомут обжимной D130 мм, одностенный	шт	1
2	AD1-4 133180	Переход D133 - 180 мм	шт	1
3	4СС-М 180	Хомут обжимной D180 мм, одностенный	шт	1
4	4AD М-Т 180	Переход ew-dw D180 мм	шт	1
5	4P1000 180	Труба 1000 мм D180 мм	шт	1
6	WC500	Консоль стеновая под пластину основания	шт	1
7	4CS 180	Сборник сажи с ручкой и выпуском конденсата, D180 мм	шт	1
8	4PP180	Пластина основания проходная D180 мм	шт	1
9	4Т87 180	Тройник 87 град. D180 мм	шт	1
10	4P1000 180	Труба 1000 мм D180 мм	шт	9
11	4P500 180	Труба 500 мм D180 мм	шт	1
12	4ES180	Устье D180 мм	шт	1
13	4СА 180	Дождевой колпак D180 мм	шт	1
14	4С0180	Воротник (стеновая розетка) D180 мм	шт	2
15	4CL180	Стеновой хомут, отступ 50 мм	шт	3
16	4СС 180	Хомут обжимной D180 мм	шт	13

Комплектация может изменяться в привязке к реальным условиям монтажа.



ДЫМОХОДЫ WATTEK

В производстве дымоходов применяется высококачественная зеркальная нержавеющая сталь европейского производства и цельная пожаробезопасная теплоизоляция ROCKWOOL.

Дымоходы WATTEK производятся на современном оборудовании по немецким технологиям. Осуществляется контроль качества каждой единицы продукции.

Дымоходы WATTEK производятся на современном высокотехнологичном оборудовании. В дымоходах WATTEK применяется только качественная зеркальная нержавеющая сталь европейского производства

Осуществляется контроль качества каждой единицы продукции.

ОБЛАСТЬ ПРИМЕНЕНИЯ

Двустенные дымоходы (сэндвич) для отопительных котлов.

ВИДЫ ТОПЛИВА

Твердое топливо, газ. Эксплуатация в сухом режиме.

МАТЕРИАЛ

Нержавеющая сталь AISI 430 (439).

ТОЛЩИНА СТЕНКИ

Внешняя 0,5; внутренняя 0,8 мм.

ЦЕЛЬНАЯ ТЕПЛОИЗОЛЯЦИЯ

Rockwool 32,5 мм. Плотность 120 кг/м³.

ТЕМПЕРАТУРНЫЙ РЕЖИМ

До 650°C



Видеобзор
двустенных дымоходов
из нержавеющей стали
WATTEK

Отдельные элементы дымохода

Изображение	Артикул*	Название элемента
	CO	Воротник
	E45	Колено 45°
	E90	Колено 90°
	AD M-T	Переход ew - dw
	PF	Пластина основания напольная с выпуском конденсата
	PP	Пластина основания проходная
	PS	Пластина основания с боковым выпуском конденсата
	TE 320-480	Раздвижной элемент 320 - 480 мм
	CS	Сборник сажи с ручкой и выпуском конденсата
	T 45	Тройник 45°
	T 90	Тройник 90°

Актуальные розничные цены можно посмотреть на сайте wattек.ru.

* Для Ø150 перед артикулом добавляется «2»
 Для Ø180 перед артикулом добавляется «4»
 Для Ø200 перед артикулом добавляется «5»
 Для Ø250 перед артикулом добавляется «6»













Отдельные элементы дымохода

Изображение	Артикул*	Название элемента
	P1000	Труба 1000 мм
	P500	Труба 500 мм
	P250	Труба 250 мм
	PC250	Труба 250 мм для измерений и отвода конденсата
	PA250	Труба 250 мм с лючком ревизии
	ES	Устье
	CA	Колпак
	CC	Хомут обжимной
	CL	Стеновой хомут, отступ 50 мм
	G	Шибер поворотный

Актуальные розничные цены можно посмотреть на сайте wattек.ru

* Для Ø150 перед артикулом добавляется «2»
 Для Ø180 перед артикулом добавляется «4»
 Для Ø200 перед артикулом добавляется «5»
 Для Ø250 перед артикулом добавляется «6»

Отдельные элементы дымохода

Изображение	Артикул*	Название элемента
	SU250	Кронштейн для стенового хомута, L=250 мм (комплект)
	SU500	Кронштейн для стенового хомута, L=500 мм (комплект)
	SU750	Кронштейн для стенового хомута, L=750 мм (комплект)
	WC500	Консоль стеновая под пластину основания L=500 (комплект)
	WC1000	Консоль стеновая под пластину основания L=1000 (комплект)
	AD1-2	Переход дымохода 133x150
	AD1-4	Переход дымохода 133x180
	AD1-5	Переход дымохода 133x200
	AD1-6	Переход дымохода 133x250
	AD1.5-2	Переход дымохода 140x150
	AD2-5	Переход дымохода 153x180
	AD3-4	Переход дымохода 160x180
	AD3-5	Переход дымохода 163x200

Актуальные розничные цены можно посмотреть на сайте wattек.ru

* Для Ø150 перед артикулом добавляется «2»
 Для Ø180 перед артикулом добавляется «4»
 Для Ø200 перед артикулом добавляется «5»
 Для Ø250 перед артикулом добавляется «6»

Отдельные элементы дымохода

Изображение	Артикул*	Название элемента
	AD3-6	Переход дымохода 163x250
	1.5CC-M	Хомут обжимной (для одностенн.) D140
	3CC-M	Хомут обжимной (для одностенн.) D160
	CC-M	Хомут обжимной (для одностенн.)
	RP	Проход плоской кровли, нержавеющий фартук с воротником
	RP 5-15	Проход кровли, уклон 5-15°, нержавеющий фартук с воротником
	RP 16-25	Проход кровли, уклон 16-25°, нержавеющий фартук с воротником
	RP 26-35	Проход кровли, уклон 26-35°, нержавеющий фартук с воротником
	RP 36-45	Проход кровли, уклон 36-45°, нержавеющий фартук с воротником

Актуальные розничные цены можно посмотреть на сайте wattек.ru

* Для Ø150 перед артикулом добавляется «2»
 Для Ø180 перед артикулом добавляется «4»
 Для Ø200 перед артикулом добавляется «5»
 Для Ø250 перед артикулом добавляется «6»













Отдельные элементы дымохода

Изображение	Артикул*	Название элемента
	RPT 5-15	Проход кровли, уклон 5-15°, свинцовый фартук с воротником
	RPT 16-25	Проход кровли, уклон 16-25°, свинцовый фартук с воротником
	RPT 26-35	Проход кровли, уклон 26-35°, свинцовый фартук с воротником
	RPT 36-45	Проход кровли, уклон 36-45°, свинцовый фартук с воротником
	MF1-5	Master-Flash 75-200 от 10 гр.
	MF5-6	Master-Flash 203-280 от 10 гр.

Актуальные розничные цены можно посмотреть на сайте wattек.ru

* Для Ø150 перед артикулом добавляется «2»
 Для Ø180 перед артикулом добавляется «4»
 Для Ø200 перед артикулом добавляется «5»
 Для Ø250 перед артикулом добавляется «6»

Запчасти к котлам ELTEK-2/ 2 L/ 2 GSM

Изображение	Артикул	Название элемента
	ELT1,5	ТЭН 1,5 кВт
	ELT2	ТЭН 2 кВт
	ELT2,5	ТЭН 2,5 кВт
	ELT3	ТЭН 3 кВт
	ELT4	ТЭН 4 кВт
	ELT5	ТЭН 5 кВт
	ELT6	ТЭН 6 кВт
	ELT7	ТЭН 7,5 кВт
	ELT10	ТЭН 10 кВт
	ELTB12	Бак RP 200 12 л, для отопления вертикальный
	ELTFP	Передняя панель сенсорного управления Eltek-2/2 L/ 2 GSM
	ELTK	Плата контроллера Eltek-2
	ELTKK	Плата контроллера Eltek-2 каскад

Запчасти к котлам ELTEK-2/ 2 L/ 2 GSM

Изображение	Артикул	Название элемента
	ELTGSM	GSM модуль для котла Eltek-2/2 L/ 2 GSM
	ELTP32	Пускатель 32 А
	ELTP62	Пускатель 65 А
	ELTPF	Прокладка паранитовая на флянец (миникотельная)
	ELTPT	Прокладка паранитовая на ТЭН
	ELTS2	Плата силовая (симисторная) 2 ТЭНа Eltek-2 /2 L/ 2 GSM
	ELTS3	Плата силовая (симисторная) 3 ТЭНа Eltek-2 /2 L/ 2 GSM
	ELTS6	Плата силовая (симисторная) 6 ТЭНов Eltek-2 /2 L/ 2 GSM
	ELTS9	Плата силовая (симисторная) 9 ТЭНов Eltek-2 /2 L/ 2 GSM
	ELTTR	Термореле
	ELTTU/ ELTTV	Датчик температуры выносной (уличный)/ Датчик температуры внутренний (комнатный)
	ELTTW	Датчик температуры ГВС
	99124166	Циркуляционный насос с гайками UPSO 25-55 180 1x203V 50Hz 9h NTI

Запчасти к котлам PRIMTEK

Изображение	Артикул	Название элемента
	ST402 17, 22D	Крышка теплообменника в комплекте для 17, 22D
	ST402 35D	Крышка теплообменника в комплекте для 35D
	ST403	Дверца для удаления сажи с уплотнением
	ST408 17, 22D	Дверца зольника в комплекте для 17, 22D
	ST408 35D	Дверца зольника в комплекте для 35D
	ST410 17, 22D	Дверца рагрузочная с уплотнением для 17, 22D
	ST410 35D	Дверца рагрузочная с уплотнением для 35D
	ST417	Шнур уплотнительный загрузочной дверцы
	ST418	Шнур уплотнительный дверцы зольника
	ST419 вход	Фланец входа
	ST419 выход	Фланец выхода
	ST430	Тепловой регулятор мощности
	ST431	Клапан термостатический для охлаждения твердотопливных котлов



**ПЕРЕДОВОЙ РАЗРАБОТЧИК
РЕШЕНИЙ В ОБЛАСТИ СИСТЕМ
ОТОПЛЕНИЯ ЗДАНИЙ**



info@wattek.ru
+7 (495) 249 88 19



vk.com/wattek_ru
instagram.com/wattek.ru