

VILPE[®]

Innovative and Easy



КАТАЛОГ



Строительные инновации улучшают качество жизни

Качество и чистота вдыхаемого воздуха, экономия энергии и долговечность строительных конструкций - краеугольные камни нашей работы. Мы стремимся улучшать качество жизни, предоставляя строительной отрасли инновационные решения. Например, одна из наших новинок 2020 - стеновые приточные клапаны Wive уже получили положительные отзывы среди наших клиентов. Также успешно развивается линейка изделий FLOW.

Развитие информационных технологий, как например, интернет вещей (IoT), дает толчок новым идеям, и мы активно работаем над разработкой новых продуктов на его основе и постепенно добавляем их к нашему традиционному ассортименту. По мере роста ассортимента мы расширяем наш завод в Финляндии.

В то же время мы сделали самые значительные в нашей истории инвестиции в снижение углеродного выброса при производстве, заменив топливо на основе нефтепродуктов геотермальным

теплом. Это позволило снизить выбросы углекислого газа на 330 тонн в год. В 2021 году мы продолжим инвестировать в энергоэффективное производство и новые технологии.

Несмотря на то, что ситуация с Covid-19 коснулась строительной отрасли, мы с уверенностью смотрим в будущее. Одним из самых ярких, ожидаемых событий 2021 года является юбилейный гала-концерт VILPE, который нам пришлось отложить на год. Гала-вечер будет посвящен 45-летней истории нашего семейного бизнеса и жизненному труду моего отца Ээро Сайкконена.

Мы благодарим за использование нашей продукции, за ваше доверие и интерес к бренду VILPE!

Туомас Сайкконен
Генеральный директор VILPE Oy



СОДЕРЖАНИЕ

О продукции VILPE®	4
Вентиляционные решения VILPE®	6
Вентиляторы и вентиляционные выходы	10
P - серия, FLOW вентиляторы постоянного тока	11
P - серия, вентиляторы постоянного тока, классический дизайн	12
P - серия, вентиляторы переменного тока, классический дизайн	12
S - серия, FLOW вентиляторы постоянного тока	13
S - серия, вентиляторы постоянного тока, классический дизайн	14
S - серия, вентиляторы переменного тока, классический дизайн	14
Выбор вентилятора	15
Ремонтные комплекты для вентиляторов	16
Регуляторы	16
P - серия, FLOW вентиляционные выходы	17
Вытяжка центрального пылесоса	18
P - серия, вентиляционные выходы, классический дизайн	18
S - серия, FLOW вентиляционные выходы	18
S - серия, вентиляционные выходы, классический дизайн	20
Рабочие характеристики вентиляторов и вент. выходов	21
P - серия, вентиляционные выходы канализационных стояков	22
Проходные элементы для вывода труб и вентиляторов	23
Проходные элементы для битумной и сланцевой кровли	23
Проходные элементы для фальцевой и готовой битумной кровли	23
Проходные элементы для металлической кровли	24
Проходные элементы для натуральной черепицы	25
XL - проходные элементы для труб диаметром 160-250 мм	26
Таблица допустимого уклона кровли для проходных элементов	27
Приточные клапаны	28
Приточный клапан WIVE	28
Приточный клапан VELCO	30
Приточные оконные клапаны Renson	30
Вентиляционные решетки	31
Приточные элементы для систем с ПВУ	33
IO настенный элемент	33
INTAKE приточный элемент	35
Кровельные люки	35
PIIPPU проходные элементы	35
PIIPPU MODULAR проходные элементы	37
Вентиляция скатной кровли	38
SOLAR проходные элементы	40
ROSS цокольный дефлектор	41
Автоматически регулируемая вентиляция Healthbox 3.0	42
Оконная ПВУ с рекуперацией тепла Endura Twist	43
ПВУ с рекуперацией тепла Endura Delta	43
Акустические дверные решетки Silendo	43
Воздуховоды Easyflex	44
Уплотнители выходов антенн и труб	46
Резиновые уплотнители для металлических кровель	46
Резиновые уплотнители для битумных кровель	47
ПВХ уплотнители для кровель из ПВХ -материалов	47
SENSE система контроля влажности	48
ALIPAI дефлекторы	49
Проходные элементы для плоской и пологой кровли	49
Водосточные воронки	50
Крепления	51
CROCO A и CROCO B крепления	51
Компоненты для CROCO	52
Шайбы	53
Таблица выбора креплений	54
CROCO - 512 крепления	55
POWER A крепления	55

Новинки 2021

- ✓ Вентиляторы FLOW XL
- ✓ Вентиляционные выходы FLOW 2XL и 3XL
- ✓ Приточный клапан WIVE
- ✓ Настенный элемент IO, XL размеры
- ✓ ALIPAI дефлекторы с колпаком FLOW
- ✓ Интеллектуальная система обнаружения протечек SENSE

Сырье продукции VILPE®

Продукция VILPE® изготовлена из ударопрочного полипропилена, не подверженного коррозии, устойчивого к воздействию ультрафиолета и погодных условий. Материал химически нейтрален и экологичен, выдерживает постоянную температуру $-40^{\circ}\text{C} \div +80^{\circ}\text{C}$ и временную $-55^{\circ}\text{C} \div +120^{\circ}\text{C}$.

Внутренняя труба вентиляторов и вентиляционных выходов изготовлена из оцинкованной стали. Изолирующим материалом является минеральная вата, полиуретан или пенополистирол.









Уплотнители VILPE® изготовлены из ЭПДМ - резины. ЭПДМ - резина устойчива к погодным условиям и ультрафиолету, хорошо переносит воздействие кислот и щелочей, содержащихся в воздухе промышленных районов.

ЭПДМ - резина выдерживает постоянное тепловое воздействие до $+90^{\circ}\text{C}$ и временное до $+150^{\circ}\text{C}$.

При разработке продукции учитываются строительные нормы, современные требования к зданиям и экологии.

Стандартные цвета



VILPE® стандартная продукция

	черный	аналог	RR 33, RAL 9017
	коричневый		RR 32, RAL 8017
	зеленый		RR 11, RAL 6020
	серый		RR 23, RAL 7015
	красный		RR 29, RAL 3009
	кирпичный		RR 750, RAL 8004
	светло-серый		RR 21, RAL 7040
	синий		RR 35, RAL 5009*
	шоколадный		RR 887, RAL 8017*
	бордо		RR 798, RAL 3005*
	серебристо-серый		RR 22, RAL 7001
	темно-серый		RAL 7021

VILPE® ROSS цокольный дефлектор

	светло-серый	аналог	RR 21, RAL 7038
	черный		RR 33, RAL 9017
	серый		RR 23, RAL 7015
	красный		RR 29, RAL 3009
	малярный белый		RAL 9016
	бежевый		RR 30, RAL 1001
	шоколадный		RR 887, RAL 8017*

VILPE® наружные вентиляционные решетки

	светло-серый	аналог	RR 21, RAL 7038
	серый		RR 23, RAL 7015
	красный		RR 29, RAL 3009
	малярный белый		RAL 9016
	бежевый		RR 30, RAL 1001
	шоколадный		RR 887, RAL 8017*
	черный		RR 33, RAL 9017

* -данные цвета для ограниченного ассортимента.



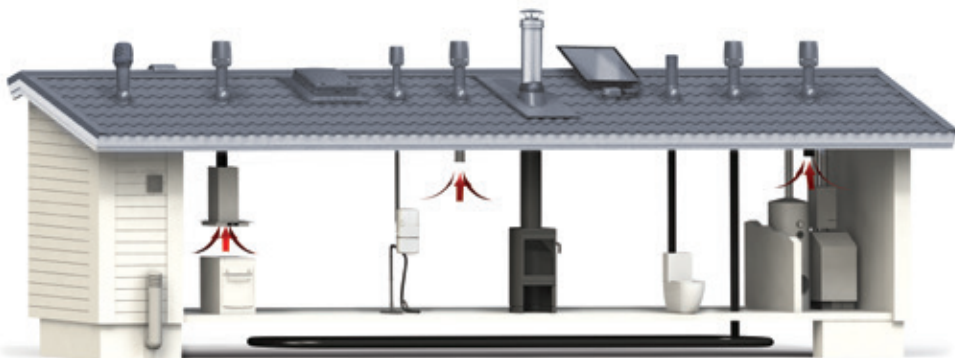

- Вентиляторы
- Вентиляционные выходы
- Выходы стояков канализации
- Элементы вентиляции кровли
- Выходы антенн и кабелей
- Выходы дымовых труб
- Кровельные люки
- Цокольные дефлекторы
- Приточные элементы
- Вентиляционные решетки

Чтобы дом оставался здоровым, он должен “дышать”, создавая благоприятные условия для людей, живущих в нём. Правильно вентилируемый дом не потеряет с годами своей стоимости.

VILPE® решает вопросы вентиляции жилых и подсобных помещений, подкровельного пространства, стояков, подвалов и цоколя здания.

Продукция VILPE®, монтируемая по принципу “сделай сам”, является мечтой строителя. Монтаж кровельных аксессуаров не требует специальных инструментов и навыков. Комплект поставки изделий содержит все необходимое для установки. Герметичное примыкание на любом типе кровли достигается при помощи проходных элементов, подбираемых по типу кровельного материала. Широкий ассортимент, единый дизайн и цветовая гамма изделий придадут кровле законченный вид. В инструкции по монтажу и уходу содержится подробное описание особенностей монтажа на различных кровельных покрытиях.

Вентиляторы и вент. выходы P-серии

Вентиляторы и вентиляционные выходы P-серии герметично монтируются на крыше с помощью проходного элемента, который подбирается по типу кровельного материала и внутреннему диаметру монтируемого изделия.

Максимальный угол уклона кровли зависит от кровельного материала и диаметра выводимой трубы (см. таблицу допустимых уклонов, стр. 27).



Вентиляторы и вент. выходы S-серии

Вентиляторы и вентиляционные выходы модели S представляют собой колпак-дефлектор. Двигатель вентилятора расположен в колпаке. Модель S устанавливается на готовую трубу, вентиляционную шахту или шумопоглотитель. Модель S применяется в частных, а также в многоквартирных домах для обеспечения поквартирной или поэтажной вентиляции. С помощью вентилятора модели S можно изменить имеющуюся систему естественной вентиляции на принудительную.



VILPE® для пологих кровель

Все вентиляторы и вентиляционные выходы VILPE® монтируются на:

- плоскую и пологую битумную кровлю с помощью НУОРА или XL-НУОРА проходного элемента высокого;
- на кровлю из ЭПДМ-материалов с помощью НУОРА проходного элемента высокого и EPDM-ВОРОТА;
- на кровлю из ПВХ-материалов с помощью НУОРА проходного элемента высокого и ПВХ-ВОРОТА.

Ассортимент VILPE® включает широкий выбор водосточных воронок, дефлекторов, уплотнителей, кровельных креплений для пологих кровель и инструмент для монтажа.



Вентиляционные решения VILPE®

VILPE® предлагает правильно организовать вентиляцию дома с помощью решений: Стандарт, Адаптивная вентиляция или вентиляция на базе ПВУ с рекуперацией.

ТИПЫ СИСТЕМ ВЕНТИЛЯЦИИ. ТИП СТАНДАРТ.

Принудительная вытяжная система вентиляции с механическим управлением - оптимальное и экономичное решение для частных домов и других отдельных помещений (гаражей, бань и т.п.).

Более подробно на странице: www.vilperus.com/standardventilation

Комплект системы вентиляции (тип Стандарт) состоит из следующих элементов:

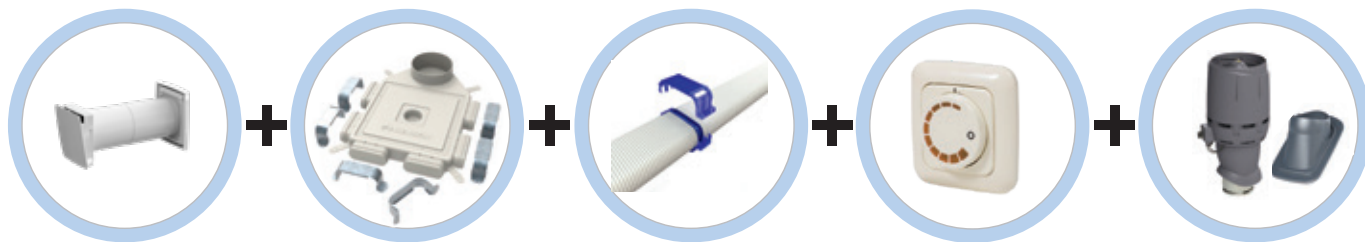

ОКОННЫЙ ИЛИ СТЕНОВОЙ ПРИТОЧНЫЙ КЛАПАН

РАСПРЕДЕЛИТЕЛЬНАЯ КОРОБКА НА 6 КАНАЛОВ

ВОЗДУХОВОДЫ

РЕГУЛЯТОР СКОРОСТИ

ВЕНТИЛЯТОР VILPE + ПРОХОДНОЙ ЭЛЕМЕНТ

1 Стеновые приточные клапаны

Приток свежего воздуха обеспечивается с помощью стеновых клапанов WIVE или VELCO с фильтром и термостатом (см. стр. 28-30). Также для притока воздуха можно использовать приточные оконные клапаны. (см. стр. 30).

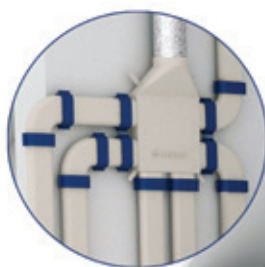

2, 3 Вентилятор VILPE® + проходной элемент VILPE® по типу кровли

Загрязненный, "отработанный" воздух выводится наружу через установленный на кровле вентилятор VILPE (см. стр. 11-15). Вентилятор VILPE монтируется на кровле с помощью проходного элемента VILPE, который подбирается по типу кровельного материала и обеспечивает герметичность соединения (см. стр. 23-27).

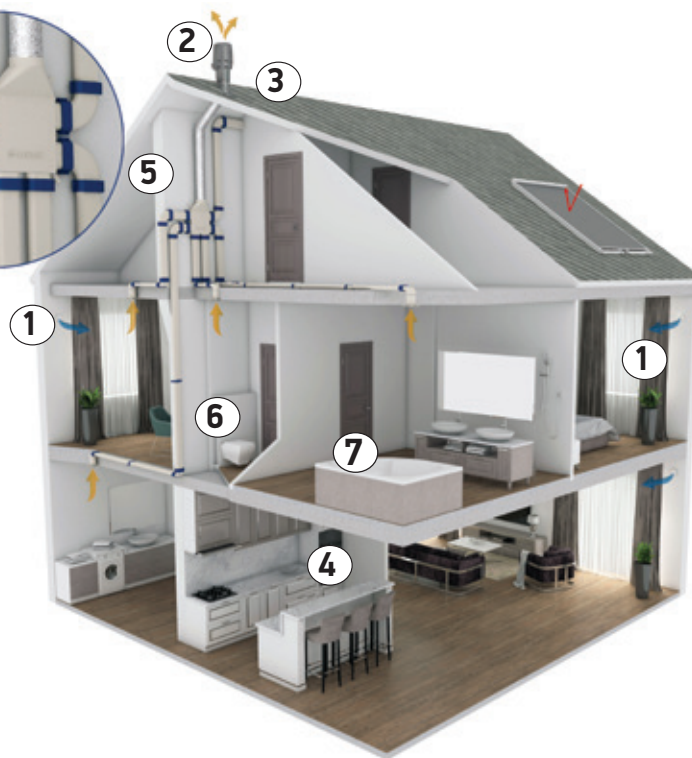

4 Регулятор скорости

Регулятор скорости предназначен для плавной регулировки скорости вращения вентилятора (см. стр. 16).

5,6 Воздуховоды Easyflex + распределительная коробка Easyflex

С помощью герметичных воздуховодов Easyflex (высший класс герметичности D) эффективно удаляется "отработанный", загрязненный воздух. Гибкие плоские воздуховоды Easyflex овального сечения специально спроектированы для достижения высокой производительности и максимального уровня комфорта (см. стр. 44-45). Воздуховоды легко монтировать.

7 Межкомнатный переток воздуха (рекомендовано)

Переток воздуха через двери может быть реализован с помощью установки акустической дверной решетки Silendo или Invisido клапана жалюзийного типа, устанавливаемого в верхней части двери, между дверью и дверной коробкой (см. стр. 43).

ТИПЫ СИСТЕМ ВЕНТИЛЯЦИИ. АДАПТИВНАЯ СИСТЕМА ВЕНТИЛЯЦИИ.

Адаптивная система вентиляции - максимально комфортное решение для частных домов и квартир. Компактная вентиляционная установка Healthbox 3.0 с помощью датчиков CO₂, влажности и летучих органических соединений (запахи) круглосуточно анализирует качество воздуха в каждом из помещений.

На основании этих измерений устройство автоматически открывает/закрывает клапаны, тем самым увеличивая или уменьшая воздушный поток. Управление устройством осуществляется с помощью смартфона или планшета через мобильное приложение, которое предоставляет пользователю круглосуточный обзор качества воздуха в доме.

Более подробно на странице: www.vilperus.com/healthbox3

Комплект системы вентиляции (**Адаптивная вентиляция**) состоит из следующих элементов:

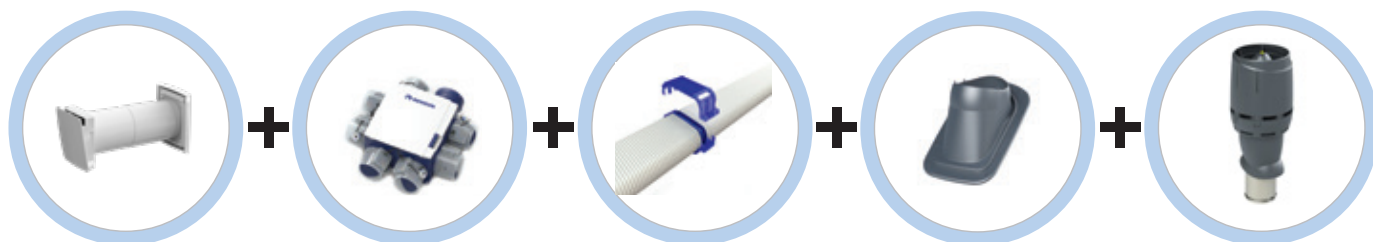

ОКОННЫЙ ИЛИ СТЕНОВОЙ ПРИТОЧНЫЙ КЛАПАН

HEALTHBOX

ВОЗДУХОВОДЫ

ПРОХОДНОЙ ЭЛЕМЕНТ

ВЕНТИЛЯЦИОННЫЙ ВЫХОД

1 Стеновые приточные клапаны

Приток свежего воздуха обеспечивается с помощью стеновых клапанов WIVE или VELCO с фильтром и термостатом (см. стр. 28-30). Также для притока воздуха можно использовать приточные оконные клапаны (см. стр. 30).

2 Автоматически регулируемая система вентиляции

С помощью Healthbox 3.0 удаление "отработанного" воздуха регулируется индивидуально для каждого помещения, на основании результатов измерений качества воздуха (влажность, запахи, CO₂). Если результаты замеров хорошие, то отвод воздуха автоматически уменьшается, тем самым позволяя потребителю избежать ненужных энергозатрат и одновременно с этим сохранить в доме комфортный для здоровья и жизни микроклимат (см. стр. 42-43).

3 Воздуховоды Easyflex

С помощью герметичных воздуховодов Easyflex (высший класс герметичности D) эффективно удаляется "отработанный", загрязненный воздух. Гибкие плоские воздуховоды Easyflex овального сечения специально спроектированы для достижения высокой производительности и максимального уровня комфорта (см. стр. 44-45). Воздуховоды легко монтировать.

4,5 Вентиляционный выход VILPE® + проходной элемент VILPE® по типу кровли

Загрязненный, "отработанный" воздух выводится наружу через установленный на кровле вентиляционный выход VILPE (см. стр. 17-20). Вентиляционный выход VILPE монтируется на кровле с помощью проходного элемента VILPE, который подбирается по типу кровельного материала и обеспечивает герметичность соединения (см. стр. 23-27). В многоэтажных домах удаление загрязненного воздуха необходимо организовать через вентиляцию или стену.

6 Межкомнатный переток воздуха (рекомендовано)

Переток воздуха через двери может быть реализован с помощью установки акустической дверной решетки Silendo или Invisido клапана жалюзийного типа, устанавливаемого в верхней части двери, между дверью и дверной коробкой (см. стр. 43).

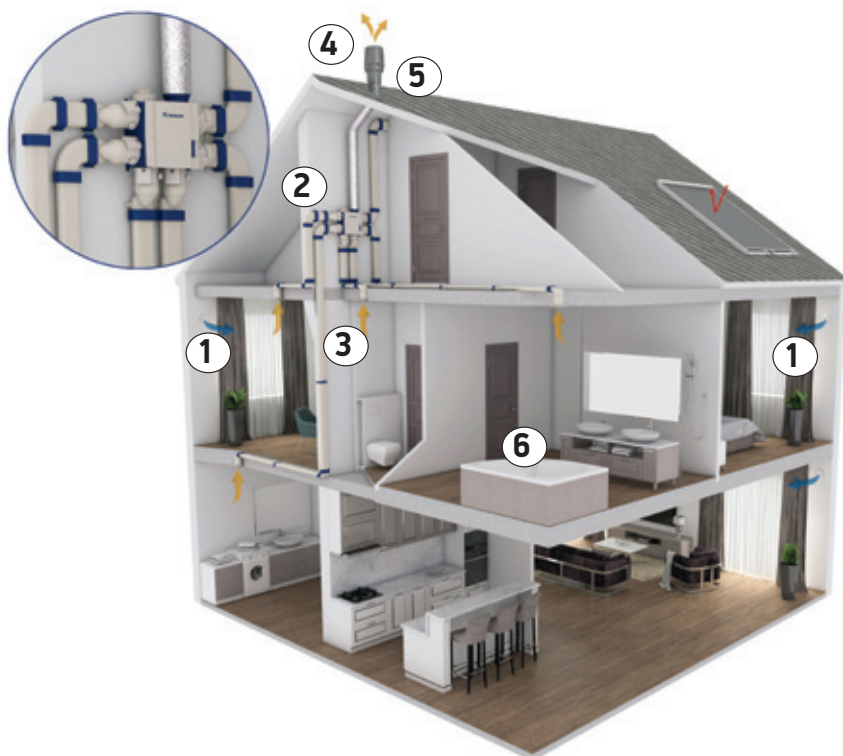

ТИПЫ СИСТЕМ ВЕНТИЛЯЦИИ. ПВУ С РЕКУПЕРАЦИЕЙ ТЕПЛА.

Система вентиляции на базе ПВУ с рекуперацией - энергоэффективное решение для частных домов.

Более подробно на страницах: www.vilperus.com/enduradelta и www.vilperus.com/enervent

Комплект системы вентиляции (тип ПВУ с рекуперацией) состоит из следующих элементов:



ПРИТОЧНЫЙ ЭЛЕМЕНТ INTAKE + ПРОХОДНОЙ ЭЛЕМЕНТ*



ПВУ С РЕКУПЕРАЦИЕЙ ТЕПЛА

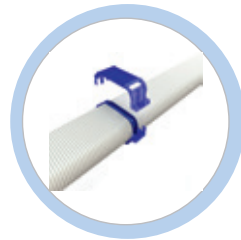

ВОЗДУХОВОДЫ



ВЕНТИЛЯЦИОННЫЙ ВЫХОД + ПРОХОДНОЙ ЭЛЕМЕНТ*

1,2 Приточный вентиляционный элемент INTAKE + проходной элемент VILPE® по типу кровли

Устанавливается на кровле для обеспечения притока свежего воздуха в вентиляционную систему (см. стр. 35). Монтируется на кровле с помощью проходного элемента VILPE, который подбирается по типу кровельного материала и обеспечивает герметичность соединения (см. стр. 23-27).

3 Приточно-вытяжная вентиляционная установка с рекуперацией тепла

Автоматически регулируемая система вентиляции с рекуперацией тепла (см. стр. 43). Приток свежего воздуха и удаление "загрязненного" производится с помощью двух встроенных вентиляторов, тепло от вытяжного воздуха передается к приточному через встроенный теплообменник. Система легко настраивается и управляется с помощью дисплея на передней панели или смартфона/планшета. В приложении отображаются данные о работе системы и качестве воздуха в Вашем доме.

4 Воздуховоды Easyflex

С помощью герметичных воздуховодов Easyflex (высший класс герметичности D) эффективно удаляется "отработанный", загрязненный воздух. Гибкие плоские воздуховоды Easyflex овального сечения специально спроектированы для достижения высокой производительности и максимального уровня комфорта (см. стр. 44-45). Воздуховоды легко монтировать.

5,6 Вентиляционный выход VILPE® + проходной элемент VILPE® по типу кровли

Загрязненный, "отработанный" воздух выводится наружу через установленный на кровле вентиляционный выход VILPE (см. стр. 17-20). Вентиляционный выход VILPE монтируется на кровле с помощью проходного элемента VILPE, который подбирается по типу кровельного материала и обеспечивает герметичность соединения (см. стр. 23-27). Для квартир удаление загрязненного воздуха необходимо организовать через вентиляционную шахту или стену.

7 Межкомнатный переток воздуха (рекомендовано)

Переток воздуха через двери может быть реализован с помощью установки акустической дверной решетки Silendo или Invisido клапана жалюзийного типа, устанавливаемого в верхней части двери, между дверью и дверной коробкой (см. стр. 43).

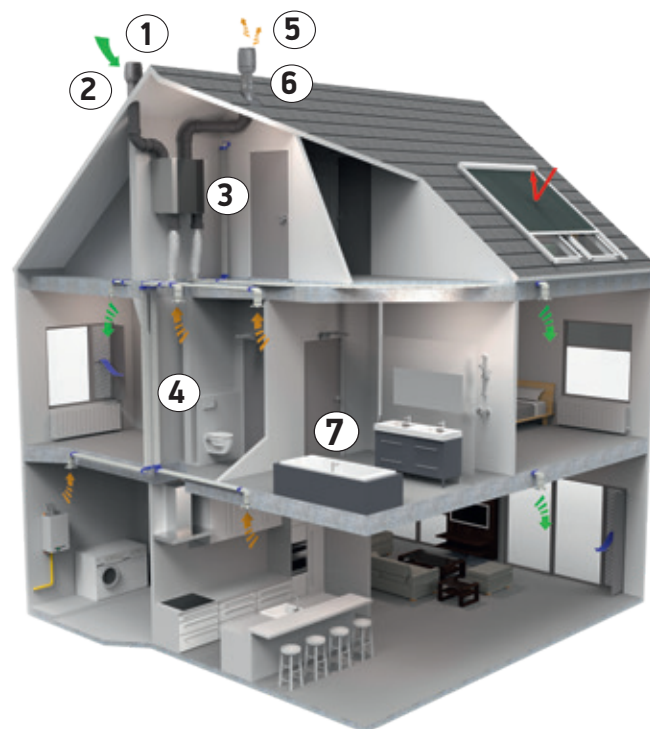

* - Для квартир можно обеспечить приток и удаление отработанного воздуха через настенный приточно-вытяжной элемент IO.

VILPE® предлагает новое решение для организации кухонной вытяжки - подключение кухонной вытяжки к кровельному вентилятору VILPE. Такая система практически бесшумна. Но тихая работа - не единственное преимущество данного решения. Не менее важной характеристикой является его эффективность. Благодаря понижению давления в вентиляционном канале, выводимый поток отработанного воздуха через VILPE® Тихая кухня гораздо больше по сравнению с обычными вытяжками. Более подробно на странице: www.vilperus.com/tihaya-kuhnya.

Комплект системы Тихая кухня состоит из следующих элементов:



КУХОННАЯ ВЫТЯЖКА

ВЕНТИЛЯТОР VILPE

ПРОХОДНОЙ ЭЛЕМЕНТ

1 Кухонная вытяжка без двигателя

Предлагается широкий ассортимент моделей кухонных вытяжек для системы VILPE® Тихая кухня: встраиваемые, настенные, островные и потолочные в современном или классическом стиле. Вытяжки полностью совместимы с вентиляторами VILPE.

2, 3 Вентилятор VILPE® + проходной элемент VILPE® по типу кровли

Загрязненный, "отработанный" воздух выводится наружу через установленный на кровле вентилятор VILPE постоянного или переменного тока (см. стр. 11-15).

Вентилятор VILPE монтируется на кровле с помощью проходного элемента VILPE, который подбирается по типу кровельного материала и обеспечивает герметичность соединения (см. стр. 23-27).

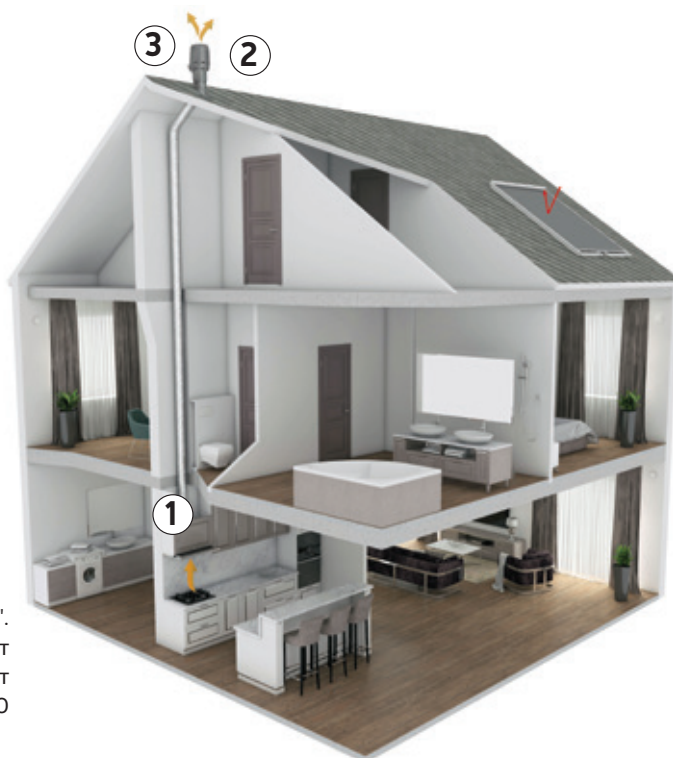

Дополнительно можно приобрести систему "SAVO-кухонный сторож". Система заранее определяет опасность возгорания на плите, подает световые и звуковые сигналы и, при необходимости, выключает плиту до того, как может начаться пожар. Подробнее в каталоге "SAVO кухонные вытяжки" на сайте www.vilpe.com.

ПРЕИМУЩЕСТВА VILPE® ТИХАЯ КУХНЯ

- Бесшумная работа вытяжки, гарантия комфортного нахождения на кухне
- Высокая эффективность
- Минимальный уровень энергозатрат
- Простота монтажа
- Удобное управление работой вентилятора
- Подходит практически для любого кровельного покрытия и диаметра вентиляционной трубы, а также кирпичной шахты
- 100% гарантия водонепроницаемости и долговечности системы

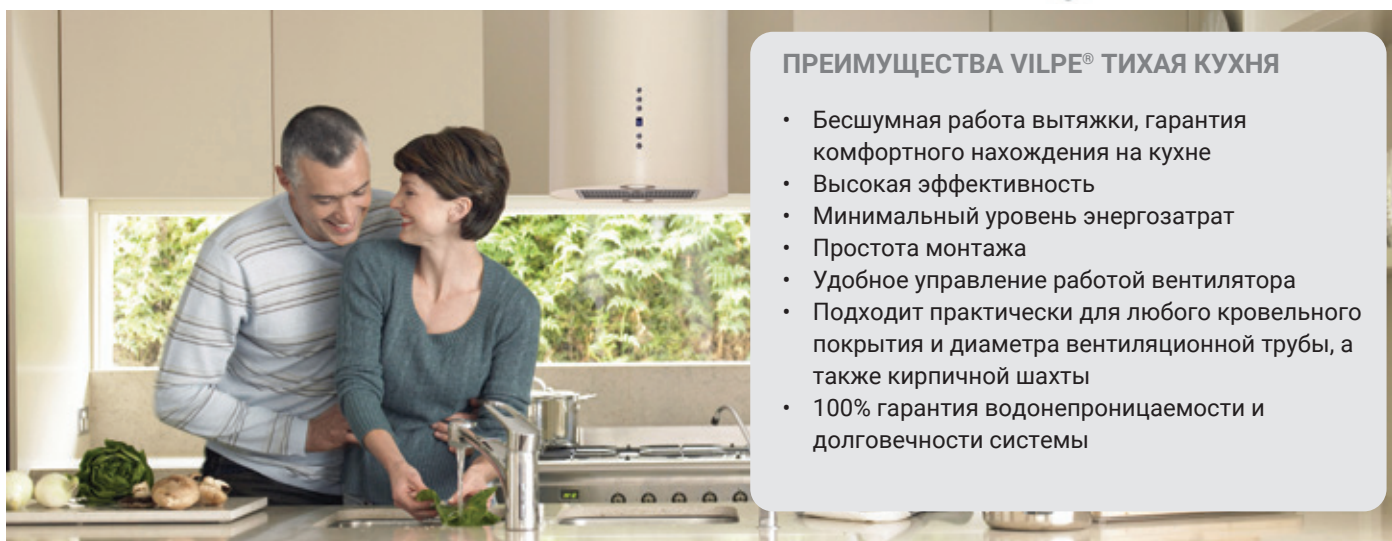

НАЧАЛО НОВОЙ ЭРЫ

Обновленная линейка вентиляторов и вентиляционных выходов VILPE® FLOW

ПОТЕРИ ДАВЛЕНИЯ НИЖЕ НА 40%, ЭКОНОМИЯ ЭНЕРГИИ ДО 12% В ГОД, ВОДОНЕПРОНИЦАЕМОСТЬ И СОВРЕМЕННЫЙ ДИЗАЙН.

ПРОДУКТЫ СЕРИИ FLOW:

— Вентиляторы

— Вентиляционные выходы

— ALIPA дефлекторы

Гарантия VILPE®:

10 лет

эстетическая

20 лет

техническая

> VILPE.COM/FLOW



VILPE® ВЕНТИЛЯТОРЫ И ВЕНТИЛЯЦИОННЫЕ ВЫХОДЫ

В зависимости от требований объекта VILPE® предлагает две серии вентиляторов и вентиляционных выходов: серии P и S. Вентиляторы и вентиляционные выходы серии P представляют собой изолированную трубу с колпаком-дефлектором и герметично монтируются на кровле с помощью проходного элемента, который подбирается по типу кровельного материала и внутреннему диаметру монтируемого изделия. Вентиляторы и вентиляционные выходы серии S представляют собой колпак-дефлектор и устанавливаются на готовую трубу, вентиляционную шахту или шумопоглотитель. Монтажное основание входит в комплект.

С помощью VILPE вентиляторов (как E-, так и ECo-серии) легко организовать вентиляцию частных домов, отдельных строений (гаражей, бань и тп.), общественных и производственных помещений или вентиляцию шахты лифта в многоэтажных домах. Кроме того, вентиляторы используются для вентиляции подвальных помещений, биотуалетов и для удаления почвенного газа радона из цоколя зданий.

P-серия, ECo вентиляторы (ECo = постоянный ток) FLOW



VILPE® ECo110P/700 FLOW вентилятор VILPE® ECo110P/500 FLOW вентилятор

Энергоэффективный вентилятор постоянного тока с колпаком Flow. Применяется для помещений с потребностью в постоянном уровне вентиляции (подвальные помещения, шахты лифтов, удаление радона и тп). 0-600 м³/ч (при напряжении 10V). Тип двигателя DC. Скорость вращения регулируется внешним регулятором 0-10 V (приобретается отдельно, стр.16) или через систему автоматизации здания. Сервисный выключатель для проведения тех. обслуживания на колпаке вентилятора.

Размеры: Ø воздуховода 110 мм, внешний Ø 225 мм, высота от кровли прибл. 700 и 500 мм.

Комплект: вентилятор, монтажная инструкция и набор крепежа.

Цвет Код изд. Код изд.

черный	350262	350272
коричневый	350264	350274
зеленый	350266	350276
серый	350267	350277
красный	350268	350278
кирпичный	350269	350279
светло-серый	350261	350271



VILPE® ECo125P/700 FLOW вентилятор (=ECo190P) VILPE® ECo125P/500 FLOW вентилятор (=ECo190P)

Энергоэффективный вентилятор постоянного тока с колпаком Flow. 0-700 м³/ч. С шумопоглотителем. Тип двигателя DC. Сервисный выключатель для проведения тех. обслуживания на колпаке вентилятора. Регулятор скорости вращения 0-10 V приобретается отдельно (стр. 16).

Размеры: Ø воздуховода 125 мм, внешний Ø 225 мм, высота от кровли прибл. 700 и 500 мм.

Комплект: вентилятор, монтажная инструкция и набор крепежа.

700 мм 500 мм

черный	350182	350242
коричневый	350184	350244
зеленый	350186	350246
серый	350187	350247
красный	350188	350248
кирпичный	350189	350249
светло-серый	350181	350241



VILPE® ECo160P/700 FLOW вентилятор (=ECo220P) VILPE® ECo160P/500 FLOW вентилятор (=ECo220P)

Энергоэффективный вентилятор постоянного тока с колпаком Flow. 0 -1000 м³/ч. Тип двигателя DC. Сервисный выключатель для проведения тех. обслуживания на колпаке вентилятора. Регулятор скорости вращения 0-10 V приобретается отдельно. (стр. 16).

Размеры: Ø воздуховода 160 мм, внешний Ø 225 мм, высота от кровли прибл. 700 и 500 мм.

Комплект: вентилятор, монтажная инструкция и набор крепежа.

700 мм 500 мм

черный	350192	350252
коричневый	350194	350254
зеленый	350196	350256
серый	350197	350257
красный	350198	350258
кирпичный	350199	350259
светло-серый	350191	350251
антрацит		35025G



VILPE® XL-ECo200P/700 FLOW вентилятор (=XL-ECo250P) **НОВИНКА** VILPE® XL-ECo200P/500 FLOW вентилятор (=XL-ECo250P)

Энергоэффективный вентилятор постоянного тока с колпаком Flow. 0-1250 м³/ч. Тип двигателя DC. Сервисный выключатель для проведения тех. обслуживания на колпаке вентилятора. Регулятор скорости вращения 0-10 V приобретается отдельно (стр. 16).

Размеры: Ø воздуховода 200 мм, внешний Ø 300 мм, высота от кровли прибл. 700 и 500 мм.

Комплект: вентилятор, монтажная инструкция и набор крепежа.

700 мм 500 мм

черный	350322	350302
коричневый	350324	350304
серый	350327	350307
красный	350328	350308
кирпичный	350329	350309



В линейке продуктов FLOW изменился традиционный подход к обозначению типоразмеров вентиляторов, вентиляционных выходов и колпаков. В настоящее время цифры в наименовании продуктов серии FLOW указывают на диаметр воздуховода. Для удобства пользователей в скобках приведены соответствующие аналоги традиционной маркировки вентиляторов.



Р-серия, ЕСо вентиляторы (ЕС = постоянный ток) Классический дизайн

VILPE® ЕСо110P/110/700 вентилятор постоянного тока VILPE® ЕСо110P/110/500 вентилятор постоянного тока

0-600 м³/ч (при напряжении 10 В). Тип двигателя DC. Применяется для помещений с потребностью в постоянном уровне вентиляции (подвальные помещения, шахты лифтов, удаление радона и тп). Не требуется дополнительный регулятор, встроенный потенциометр под крышкой вентилятора. Заводская настройка на 3 В. Размеры: Ø воздуховода 110 мм, внешний Ø 160 мм, высота* прикл. 700 и 500 мм. Комплект: вентилятор, монтажная инструкция и набор крепежа.

Цвет	Код изд.	Код изд.
черный	737322	737352
коричневый	737324	737354
зеленый	737326	737356
серый	737327	737357
красный	737328	737358
кирпичный	737329	737359
светло-серый	737321	



VILPE® ЕСо190P/125/700 вентилятор постоянного тока VILPE® ЕСо190P/125/500 вентилятор постоянного тока

0-700 м³/ч. Тип двигателя DC. С шумопоглотителем. Регулятор скорости вращения 0-10 V приобретается отдельно (стр. 16). Размеры: Ø воздуховода 125 мм, внешний Ø 225 мм, высота* прикл. 700 и 500 мм. Комплект: вентилятор, монтажная инструкция и набор крепежа.

Цвет	Код изд.	Код изд.
черный	737302	737342
коричневый	737304	737344
серый	737307	737347
красный	737308	737348
кирпичный	737309	737349
светло-серый	737301	



VILPE® ЕСо220P/160/700 вентилятор постоянного тока VILPE® ЕСо220P/160/500 вентилятор постоянного тока

0-1000 м³/ч. Тип двигателя DC. Регулятор скорости вращения 0-10 V приобретается отдельно (стр. 16). Размеры: Ø воздуховода 160 мм, внешний Ø 225 мм, высота* прикл. 700 и 500 мм. Комплект: вентилятор, монтажная инструкция и набор крепежа.

Цвет	Код изд.	Код изд.
черный	737372	737382
коричневый	737374	737384
зеленый	737376	737386
серый	737377	737387
красный	737378	737388
кирпичный	737379	737389
светло-серый	737371	737381
антрацит		73738G



Р-серия, Е вентиляторы (АС = переменный ток) Классический дизайн

VILPE® E120P/125/700 вентилятор VILPE® E120P/125/500 вентилятор

0-400 м³/ч. Тип двигателя АС. Регулятор скорости вращения приобретается отдельно (стр. 16). Размеры: Ø воздуховода 125 мм, внешний Ø 160 мм, высота* прикл. 700 и 500 мм. Комплект: вентилятор, монтажная инструкция и набор крепежа.

Цвет	Код изд.	Код изд.
черный	73482	73492
коричневый	73484	73494
зеленый	73486	73496
серый	73487	73497
красный	73488	73498
кирпичный	73489	73499
светло-серый		73491



VILPE® E190P/125/700 вентилятор VILPE® E190P/125/500 вентилятор

0-500 м³/ч. Тип двигателя АС. С шумопоглотителем. Регулятор скорости вращения приобретается отдельно (стр. 16). Размеры: Ø воздуховода 125 мм, внешний Ø 225 мм, высота* прикл. 700 и 500 мм. Комплект: вентилятор, монтажная инструкция и набор крепежа.

Цвет	Код изд.	Код изд.
черный	73532	73592
коричневый	73534	73594
зеленый	73536	73596
серый	73537	73597
красный	73538	73598
кирпичный	73539	73599
светло-серый	73531	



VILPE® E220P/160/700 вентилятор VILPE® E220P/160/500 вентилятор

0-800 м³/ч. Тип двигателя АС. Регулятор скорости вращения приобретается отдельно (стр. 16). Размеры: Ø воздуховода 160 мм, внешний Ø 225 мм, высота* прикл. 700 и 500 мм. Комплект: вентилятор, монтажная инструкция и набор крепежа.

Цвет	Код изд.	Код изд.
черный	73462	73472
коричневый	73464	73474
зеленый	73466	73476
серый	73467	73477
красный	73468	73478
кирпичный	73469	73479
светло-серый		73471



* - высота вентиляторов и вент. выходов может варьироваться



P-серия, E вентиляторы (AC = переменный ток) Классический дизайн



VILPE® XL-E220P/160/700 вентилятор VILPE® XL-E220P/160/500 вентилятор

0-800 м³/ч. Тип двигателя AC.
Регулятор скорости вращения приобретается отдельно (стр. 16).
Размеры: Ø воздуховода 160 мм, внешний Ø 300 мм,
высота* прибл. 700 и 500 мм.
Комплект: вентилятор, монтажная инструкция и набор крепежа.

Цвет

Код изд.

черный
коричневый
серый
красный
кирпичный

700 мм
734512
734514
734517
734518
734519



S-серия, ECo вентиляторы (EC = постоянный ток) FLOW



Вентиляторы серии S монтируются на вентиляционную шахту или на выведенный на кровлю и закрытый кожухом шумопоглотитель. Основание для монтажа на плоскую поверхность входит в комплект, при установке на вентиляционную шахту периметр шахты должен быть не меньше размера основания.

VILPE® ECo110S 300x300 FLOW вентилятор

0-600 м³/ч (при напряжении 10V). Тип двигателя DC.
Энергоэффективный вентилятор постоянного тока с колпаком Flow.
Применяется для помещений с потребностью в постоянном уровне вентиляции (подвальные помещения, шахты лифтов, удаление радона и тп). Скорость вращения регулируется внешним регулятором 0-10 V (приобретается отдельно, стр.16) или через систему автоматизации здания. Сервисный выключатель для проведения тех. обслуживания на колпаке вентилятора.
Размеры: Ø воздуховода 110 мм, основание 300 x 300 мм.
Комплект: вентилятор, основание, монтажная инструкция и набор крепежа.

черный
коричневый
зеленый
серый
красный
кирпичный
светло-серый

350282
350284
350286
350287
350288
350289
350281



VILPE® ECo125S 300x300 FLOW вентилятор (=ECo190S)

0-700 м³/ч. Тип двигателя DC.
Энергоэффективный вентилятор постоянного тока с колпаком Flow. Сервисный выключатель для проведения тех. обслуживания на колпаке вентилятора.
Регулятор скорости вращения 0-10 V приобретается отдельно (стр. 16).
Размеры: Ø воздуховода 125 мм, основание 300 x 300 мм, Ø патрубка 125мм, длина патрубка 268 мм.
Комплект: вентилятор, основание с соединительным патрубком, монтажная инструкция и набор крепежа.

черный
коричневый
зеленый
серый
красный
кирпичный
светло-серый

350202
350204
350206
350207
350208
350209
350201



VILPE® ECo160S 300x300 FLOW вентилятор (=ECo220S)

0-1000 м³/ч. Тип двигателя DC.
Энергоэффективный вентилятор постоянного тока с колпаком Flow. Сервисный выключатель для проведения тех. обслуживания на колпаке вентилятора.
Регулятор скорости вращения 0-10 V приобретается отдельно (стр. 16).
Размеры: Ø воздуховода 160 мм, основание 300 x 300 мм, Ø патрубка 160 мм, длина 257 мм.
Комплект: вентилятор, основание с соединительным патрубком, монтажная инструкция и набор крепежа.

черный
коричневый
зеленый
серый
красный
кирпичный
светло-серый

350212
350214
350216
350217
350218
350219
350211



VILPE® ECo200S 400x400 FLOW вентилятор (=XL-ECo250S) **НОВИНКА**

0-1250 м³/ч. Тип двигателя DC.
Энергоэффективный вентилятор постоянного тока с колпаком Flow. Сервисный выключатель для проведения тех. обслуживания на колпаке вентилятора.
Регулятор скорости вращения 0-10 V приобретается отдельно (стр. 16).
Размеры: Ø воздуховода 200 мм, основание 400 x 400 мм, Ø патрубка 200 мм.
Комплект: вентилятор, основание с соединительным патрубком, монтажная инструкция и набор крепежа.

черный
коричневый
серый
красный
кирпичный

350312
350314
350317
350318
350319





S-серия, ECo вентиляторы (EC = постоянный ток) Классический дизайн

Цвет

Код изд.

VILPE® ECo110S вентилятор постоянного тока

0-600 м³/ч (при напряжении 10 В). Тип двигателя DC.
Применяется для помещений с потребностью в постоянном уровне вентиляции (подвальные помещения, шахты лифтов, удаление радона и тп).
Не требуется дополнительный регулятор, встроенный потенциометр под крышкой вентилятора. Заводская настройка на 3 В.
Размеры: Ø воздуховода 125 мм, основание 250 x 250 мм.
Комплект: вентилятор, основание с соединительным патрубком, 2 монтажных инструкции и набор крепежа.

черный	737532
коричневый	737534
серый	737537
красный	737538
кирпичный	737539
светло-серый	737531



VILPE® ECo190S вентилятор постоянного тока

0-700 м³/ч. Тип двигателя DC.
Регулятор скорости вращения 0-10 V приобретается отдельно (стр. 16).
Размеры: Ø воздуховода 125 мм, основание 300 x 300 мм, Ø патрубка 125/135 мм.
Комплект: вентилятор, основание с соединительным патрубком, 2 монтажные инструкции и 2 набора крепежа.

черный	737512
коричневый	737514
зеленый	737516
серый	737517
красный	737518
кирпичный	737519
светло-серый	737511



VILPE® ECo220S вентилятор постоянного тока

0-1000 м³/ч. Тип двигателя DC.
Регулятор скорости вращения 0-10 V приобретается отдельно (стр. 16).
Размеры: Ø воздуховода 160 мм, основание 300 x 300 мм, Ø патрубка 160/165 мм.
Комплект: вентилятор, основание с соединительным патрубком, 2 монтажных инструкции и 2 набора крепежа.

черный	737392
--------	--------



S-серия, E вентиляторы (AC = переменный ток) Классический дизайн

Цвет

Код изд.

VILPE® E120S вентилятор

0-400 м³/ч. Тип двигателя AC. Регулятор скорости вращения приобретается отдельно (стр. 16).
Размеры: Ø воздуховода 125 мм, основание 250 x 250 мм, Ø патрубка 125/135 мм.
Комплект: вентилятор, основание с соединительным патрубком, 2 монтажные инструкции и набор крепежа.

черный	737202
коричневый	737204
зеленый	737206
серый	737207
красный	737208
кирпичный	737209
светло-серый	737201



VILPE® E190S вентилятор

0-500 м³/ч. Тип двигателя AC.
Регулятор скорости вращения приобретается отдельно (стр. 16).
Размеры: Ø воздуховода 125 мм, основание 300 x 300 мм, Ø патрубка 125/135 мм.
Комплект: вентилятор, основание с соединительным патрубком, 2 монтажные инструкции и 2 набора крепежа.

черный	737522
коричневый	737524
зеленый	737526
серый	737527
красный	737528
кирпичный	737529
светло-серый	737521



VILPE® E220S вентилятор

0-800 м³/ч. Тип двигателя AC.
Регулятор скорости вращения приобретается отдельно (стр. 16).
Основание для монтажа на плоскую поверхность входит в комплект, при установке на вентиляционную шахту периметр шахты должен быть не меньше размера основания.
Размеры: Ø воздуховода 160 мм, основание 300 x 300 мм, Ø патрубка 160/165 мм.
Комплект: вентилятор, основание с соединительным патрубком, 2 монтажных инструкции и 2 набора крепежа.

черный	737502
коричневый	737504
зеленый	737506
серый	737507
красный	737508
кирпичный	737509
светло-серый	737501



ВНИМАНИЕ! Гарантия на вентиляторы VILPE® предоставляется только в случае, если все комплектующие части монтируемого изделия и подключаемое к изделию оборудование одобрены или входят в ассортимент поставок VILPE Oy.



Упрощенный способ выбора вентилятора

Выбор VILPE® вентилятора для воздухообмена жилых помещений

Исходные данные:

- полное замещение воздуха за 2 часа (0,5-кратный обмен), как того требуют нормы ЕС;
- вентилятор работает на 70 % от максимальной мощности;
- потери давления в системе 5 Pa на метр длины вентиляционных труб (усредненно);
- м² - максимальная площадь вентилируемых помещений.

Потери давления в системе зависят от многих факторов: от длины и диаметра вентиляционных труб, от количества и типа колен и узлов системы, от скорости воздушного потока в трубах. В доме общей площадью 120 -150 м² потери давления в системе общей принудительной вентиляции дома составляют в среднем 100 Pa. Данные таблицы ориентировочны.



Вентилятор	Ø мм	50 Pa	100 Pa	150 Pa
ECo190 / ECo125 FLOW	125 мм	360 м ²	340 м ²	310 м ²
ECo220 / ECo160 FLOW	160 мм	490 м ²	440 м ²	390 м ²
ECo200 FLOW	200 мм	660 м ²	630 м ²	600 м ²

Вентилятор	Ø мм	50 Pa	100 Pa	150 Pa
E120	125 мм	220 м ²	180 м ²	135 м ²
E190	125 мм	270 м ²	230 м ²	180 м ²
E220	160 мм	410 м ²	360 м ²	300 м ²



Выбор VILPE® вентилятора для кухонной вытяжки

По нормам ЕС: воздушный поток кухонной вытяжки должен составлять 90 м³/час. Потери давления в системе кухонной вытяжки составляют в среднем 30 Pa.

Данные таблицы ориентировочны. Учтены потери давления в системе кухонной вытяжки.

Вентилятор	Ø мм	Свободный поток	50 Pa	100 Pa
ECo190 (ECo125 FLOW)	Ø 125 мм	190 л/с (684 м ³ /ч)	182 л/с (655 м ³ /ч)	171 л/с (616 м ³ /ч)
ECo220 (ECo160 FLOW)	Ø 160 мм	257 л/с (925 м ³ /ч)	245 л/с (882 м ³ /ч)	223 л/с (803 м ³ /ч)
ECo200 FLOW	Ø 200 мм	340 л/с (1224 м ³ /ч)	330 л/с (1188 м ³ /ч)	320 л/с (1152 м ³ /ч)
E120	Ø 125 мм	120 л/с (432 м ³ /ч)	103 л/с (371 м ³ /ч)	87 л/с (313 м ³ /ч)
E190	Ø 125 мм	155 л/с (558 м ³ /ч)	138 л/с (497 м ³ /ч)	116 л/с (418 м ³ /ч)
E220	Ø 160 мм	236 л/с (850 м ³ /ч)	212 л/с (763 м ³ /ч)	180 л/с (648 м ³ /ч)

Ассортимент моделей кухонных вытяжек, совместимых с вентиляторами VILPE®, представлен в каталоге "SAVO кухонные вытяжки" и на сайте WWW.VILPERUS.COM/ТИНАЯ-КУХНЯ



Выбор VILPE® вентилятора по воздушному потоку (м³/ч)

Вентилятор VILPE®	Ø мм	об/мин	Pa: 50	100	150	200	250	300
E120	125	2350	360	330	250	180		
E190	125	2350	430	400	330	260	180	
E220	160	2600	760	650	540	430	290	150
ECo190 (ECo125 FLOW)	125	3200	660	618	571	523	476	419
ECo220 (ECo160 FLOW)	160	2580	881	797	710	587	469	360
ECo200 FLOW	200	2560	1187	1142	1082	1015	928	836

Ремонтные комплекты для вентиляторов

Код изд.

VILPE® Ремонтные комплекты для замены электродвигателя VILPE® вентиляторов.
Комплект E вентиляторов содержит электродвигатель, конденсатор и монтажную инструкцию.
Комплект ECo вентиляторов содержит электродвигатель и монтажную инструкцию.

VILPE® E190/E120 ремонтный комплект	735050
VILPE® E220 ремонтный комплект	735054
VILPE® ECo190/ECo110 ремонтный комплект	735058
VILPE® ECo220 ремонтный комплект	735059
VILPE® ECo250 ремонтный комплект	735060
VILPE® ECo110/125 FLOW ремонтный комплект	735061
VILPE® ECo160 FLOW ремонтный комплект	735062
VILPE® ECo200 FLOW ремонтный комплект	735063



РЕГУЛЯТОРЫ

Код изд.

VILPE® ECo Потенциометр

Для регулировки скорости вращения ECo вентиляторов (вентиляторов постоянного тока). Потенциометр позволяет управлять работой вентилятора в зданиях без систем автоматизации. Сигнал напряжения 0–10 V. Класс защиты: IP65.
Поверхностный монтаж.
Размеры: 86 x 86 x 39 мм.

735038



VILPE® ECo Регулятор 0-10 В

Для плавной регулировки скорости вращения ECo вентиляторов (вентиляторов постоянного тока). Сигнал на выходе в диапазоне 0-10 В. Класс защиты: IP40/54.
Размеры: 85 x 85 мм.

735028



VILPE® ECo MONITOR

Для управления VILPE® ECo крышными вентиляторами. Может контролировать сигналы скорости вращения 1-5 вентиляторов. Отдельный выход сигнала неисправности и светодиодная индикация неисправного вентилятора. Дополнительный внешний вход 0–10 В для задания скорости вентилятора, регулируемый внутренним потенциометром в диапазоне 0–100 %. Питание: 10 В, 1 мА, возможно питание от вентилятора ЕС.
Размеры: 120 x 80 x 40 мм.

735029



VILPE® Регулятор давления 24V

Автоматически регулирует работу вентилятора, обнаруживая изменения давления воздушного потока в вентиляционном канале и поддерживая постоянное давление в системе. Совместим с ЕС кровельными вентиляторами. Монтируется к стене.
Класс защиты: IP54. Блок питания к регулятору давления (код для заказа 735037) приобретается отдельно.
Размеры: 78 x 90 x 40 мм.
Комплект: регулятор давления, шланг (2 м), 2 ниппеля и инструкция по эксплуатации.

735036



VILPE® Регулятор - 2299 AG, поверхностный монтаж

Регулятор тиристорного типа, для плавной регулировки скорости вращения вентиляторов на переменном токе. Устанавливается в сухих помещениях и в помещениях с повышенной влажностью: в ванных комнатах, санузлах, а также на чердаках и в подвалах (IP44). Номинальный ток: 1 А.
Размеры: 81 x 81 мм.

735022



VILPE® Регулятор - 2299 UCJ, скрытый монтаж

Регулятор тиристорного типа, для плавной регулировки скорости вращения вентиляторов на переменном токе. Для установки в сухих помещениях (IP 20).
Номинальный ток: 1 А.
Размеры: 81 x 81 мм.

735024



VILPE® CO2 монитор настольный

Компактный прибор для контроля качества воздуха в помещениях и определения уровня CO₂. В дополнение к основной функции монитор также измеряет температуру окружающей среды.
Комплект: CO2 монитор, кабель USB, инструкция по эксплуатации.

735035



РЕГУЛЯТОРЫ

Код изд.

VILPE® ECo Ideal Wireless система управления вентиляцией*

Система автоматически регулирует необходимый воздухообмен в помещении в зависимости от показателей качества воздуха. Беспроводные датчики измеряют относительную влажность (RH) и содержание углекислого газа (CO2) и передают эту информацию по беспроводному каналу на блок управления системой.

Комплект: пульт управления (UP), блок управления (CU), датчик относительной влажности (RH) и инструкция по эксплуатации.

735030



VILPE® ECo Ideal Wireless RH, датчик относительной влажности*

Дополнительный датчик для измерения влажности в помещении. Датчик передает измерения на центральный блок управления, и на основании данной информации регулируется скорость вращения установленного на кровле ECo вентилятора.

Комплект: датчик относительной влажности (RH) и инструкция по эксплуатации.

735031



VILPE® ECo Ideal Wireless CO2, датчик углекислого газа*

Дополнительный датчик для измерения уровня углекислого газа в помещении.

Датчик передает измерения на центральный блок управления, и на основании данной информации регулируется скорость вращения установленного на кровле ECo вентилятора. Напряжение 230V.

Комплект: датчик углекислого газа (CO2) и инструкция по эксплуатации.

735032



* - Не для продажи на территории Российской Федерации.

P-серия, вентиляционные выходы FLOW

VILPE® 125P/ИЗ/700 FLOW вентиляционный выход VILPE® 125P/ИЗ/500 FLOW вентиляционный выход

Вентиляционный выход изолированный с колпаком серии Flow.

Размеры: Ø воздуховода 125 мм, внешний Ø 160 мм, высота**
прибл. 700 и 500 мм.

Комплект: труба с Flow-колпаком и набор крепежа.

Цвет

Код изд.

Код изд.

700 мм

500 мм

черный
коричневый
зеленый
серый
красный
кирпичный
светло-серый
шоколадный
антрацит

350002
350004
350006
350007
350008
350009
350001

350042
350044
350046
350047
350048
350049
350041
35004B
35004G



VILPE® 160P/ИЗ/700 FLOW вентиляционный выход VILPE® 160P/ИЗ/500 FLOW вентиляционный выход

Вентиляционный выход изолированный с колпаком серии Flow.

Размеры: Ø воздуховода 160 мм, внешний Ø 225 мм, высота**
прибл. 700 и 500 мм.

Комплект: труба с Flow-колпаком и набор крепежа.

700 мм

500 мм

черный
коричневый
зеленый
серый
красный
кирпичный
светло-серый
шоколадный
антрацит

350022
350024
350026
350027
350028
350029
350021

350052
350054
350056
350057
350058
350059
350051
35005B
35005G



VILPE® 160P/ИЗ/700 FLOW XL вентиляционный выход VILPE® 160P/ИЗ/500 FLOW XL вентиляционный выход

Вентиляционный выход изолированный с колпаком серии Flow.

Размеры: Ø воздуховода 160 мм, внешний Ø 300 мм, высота**
прибл. 700 и 500 мм.

Комплект: труба с Flow-колпаком и набор крепежа.

700 мм

500 мм

черный
коричневый
серый
красный
кирпичный

350112
350114
350117
350118
350119

350102
350104
350107
350108
350109



VILPE® 200P/ИЗ/700 FLOW XL вентиляционный выход VILPE® 200P/ИЗ/500 FLOW XL вентиляционный выход

Вентиляционный выход изолированный с колпаком серии Flow.

Размеры: Ø воздуховода 200 мм, внешний Ø 300 мм, высота**
прибл. 700 и 500 мм.

Комплект: труба с Flow-колпаком и набор крепежа.

700 мм

500 мм

черный
коричневый
серый
красный
кирпичный

350122
350124
350127
350128
350129

350132
350134
350137
350138
350139



** - высота вентиляторов и вент. выходов может варьироваться



P-серия, вентиляционные выходы FLOW

VILPE® 250P/ИЗ/700 FLOW XL вентиляционный выход
VILPE® 250P/ИЗ/500 FLOW XL вентиляционный выход

Вентиляционный выход изолированный с колпаком серии Flow.
 Размеры: Ø воздуховода 250 мм, внешний Ø 300 мм, высота*
 прибл. 700 и 500 мм.

Комплект: труба с Flow-колпаком и набор крепежа.

Цвет Код изд. Код изд.

Цвет	700 мм	500 мм
черный	350142	350152
коричневый	350144	350154
серый	350147	350157
красный	350148	350158
кирпичный	350149	350159



P-серия, вентиляционные выходы Вытяжка центрального пылесоса

VILPE® 75/110/500 вытяжная труба

Выход на кровлю трубы центрального пылесоса.

Размеры: высота 500 мм, Ø внутренней трубы 75 мм, внешний Ø 110 мм.

Комплект: труба с колпаком и переходником Ø 50/44 мм, набор крепежа.

Цвет Код изд.

Цвет	Код изд.
черный	74222
коричневый	74224
зеленый	74226
серый	74227
красный	74228
кирпичный	74229



P-серия, вентиляционные выходы Классический дизайн

VILPE® 125/ИЗ/700 вентиляционный выход
VILPE® 125/ИЗ/500 вентиляционный выход
VILPE® 125/ИЗ/400 вентиляционный выход

Размеры: Ø воздуховода 125 мм, внешний Ø 160 мм, высота* прибл. 700 и 500 мм.

Комплект: труба с колпаком и набор крепежа.

Цвет Код изд. Код изд.

Цвет	700 мм	500 мм
черный	73442	734402
коричневый	734434	734404
зеленый	734436	734406
серый	734437	734407
красный	734438	734408
кирпичный	734439	734409
светло-серый	734431	734401
синий	734435	734405
шоколадный		73440B
бордо		73440W



VILPE® 160/ИЗ/700 вентиляционный выход
VILPE® 160/ИЗ/500 вентиляционный выход

Размеры: Ø воздуховода 160 мм, внешний Ø 225 мм, высота* прибл. 700 и 500 мм.

Комплект: труба с колпаком и набор крепежа.

Цвет	700 мм	500 мм
черный	74163	741692
коричневый	741684	741694
зеленый	741686	741696
серый	741687	741697
красный	741688	741698
кирпичный	741689	741699
светло-серый	741681	741691
синий	741685	
шоколадный	74168B	74169B
бордо	74168W	74169W
антрацит		74169G



S-серия, вентиляционные выходы FLOW

VILPE® 125S 250x250 FLOW вентиляционный выход

Размеры: Ø воздуховода 125 мм, основание 250 x 250 мм.

VILPE® 160S 300x300 FLOW вентиляционный выход

Размеры: Ø воздуховода 160 мм, основание 300 x 300 мм.

Вентиляционный выход S-типа с колпаком серии Flow.

Основание для монтажа на плоскую поверхность входит в комплект, при установке на вентиляционную шахту периметр шахты должен быть не меньше размера основания.

Комплект: колпак Flow, основание с соединительным патрубком, монтажная инструкция и набор крепежа.

Цвет Код изд. Код изд.

Цвет	125S	160S
черный	350012	350032
коричневый	350014	350034
зеленый	350016	350036
серый	350017	350037
красный	350018	350038
кирпичный	350019	350039
светло-серый	350011	350031



* - высота вентиляторов и вент. выходов может варьироваться



VILPE® FLOW

НОВИНКА Вентиляционные выходы FLOW 315-630S и готовые монтажные коробки - универсальное комплексное решение для промышленного и гражданского строительства

315-630S ВЕНТИЛЯЦИОННЫЕ ВЫХОДЫ

- Размеры воздуховодов: Ø 315, 400, 500 и 630 мм
- Отличные технические характеристики
- Водонепроницаемость
- Изготовлены из легкого, прочного пластика
- Химически устойчивые

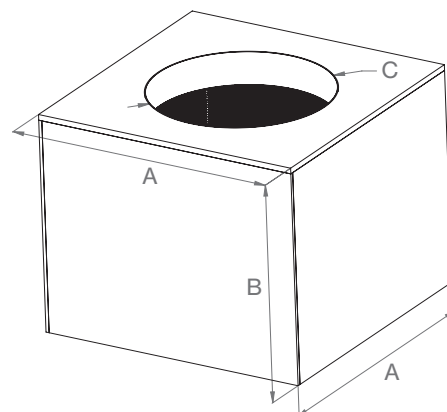
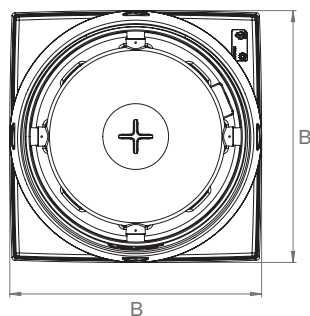
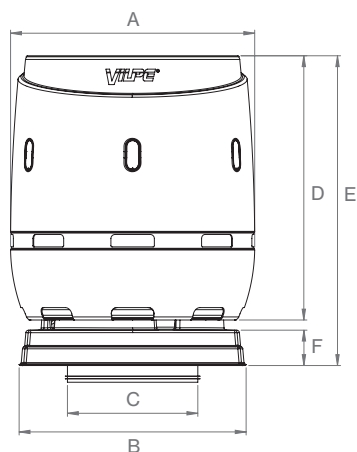

ГОТОВЫЙ МОНТАЖНЫЙ КОРОБ

- Размеры: 724x724 мм (Ø315/400) и 970x970 мм (Ø500/630)
- Быстрая и простая установка
- Изготовлен из облицованной пленкой фанеры, под обшивку листовым металлом
- Для простоты стыковки с воздуховодом отверстие в дне короба вырезается на объекте по месту выхода воздуховода
- Изоляционный слой 100 мм, класс пожарной безопасности А1
- Набор крепежных элементов в комплекте
- Готовый комплект стальных листов для обшивки
- Встроенный шумопоглотитель

Вентиляционные выходы VILPE FLOW 315-630S могут использоваться как при строительстве, так и при реконструкции промышленных зданий, многоквартирных домов, гостиниц, спортивных залов или других крупных зданий. 3D модели доступны в библиотеке MagiCAD.

	A	B	C	D	E	F
315S FLOW ВЕНТ. ВЫХОД	Ø800	800	Ø315	865	1065	171
400S FLOW ВЕНТ. ВЫХОД	Ø800	800	Ø400	865	1065	173
500S FLOW ВЕНТ. ВЫХОД	Ø1180	1097	Ø500	1277	1497	170
630S FLOW ВЕНТ. ВЫХОД	Ø1180	1097	Ø630	1277	1497	170

	A	B	C
315S FLOW МОНТАЖНЫЙ КОРОБ	724	800	Ø316
400S FLOW МОНТАЖНЫЙ КОРОБ	724	800	Ø401
500S FLOW МОНТАЖНЫЙ КОРОБ	970	801	Ø501
630S FLOW МОНТАЖНЫЙ КОРОБ	970	801	Ø631



S-серия, вентиляционные выходы FLOW

VILPE® 200S 400x400 FLOW XL вентиляционный выход **НОВИНКА** VILPE® 250S 400x400 FLOW XL вентиляционный выход **НОВИНКА**

Размеры: 200S - Ø воздуховода 200 мм, 250S - Ø воздуховода 250 мм, основание 400 x 400 мм. Вентиляционный выход S-типа с колпаком серии Flow. Основание для монтажа на плоскую поверхность входит в комплект, при установке на вентиляционную шахту периметр шахты должен быть не меньше размера основания.

Комплект: колпак Flow, основание с соединительным патрубком, монтажная инструкция и набор крепежа.

Цвет Код изд. Код изд.

	200S	250S
черный	350162	350172
коричневый	350164	350174
серый	350167	350177
красный	350168	350178
кирпичный	350169	350179



VILPE® 315S FLOW вентиляционный выход (2XL) **НОВИНКА** VILPE® 400S FLOW вентиляционный выход (2XL) **НОВИНКА**

Размеры: 315S - Ø воздуховода 315 мм и 400S - Ø воздуховода 400 мм. Вентиляционный выход S-типа с колпаком серии Flow. Монтируется на установленное на кровле основание квадратной формы 724 x 724 мм. Специально спроектированный монтажный короб со встроенным шумопоглотителем приобретается отдельно.

Комплект: колпак Flow 2XL, основание с соединительным патрубком, монтажная инструкция и набор крепежа.

315S 400S

черный	350402	350412
темно-серый	350407	350417
серебристо-серый	350401	350411



VILPE® 500S FLOW вентиляционный выход (3XL) **НОВИНКА** VILPE® 630S FLOW вентиляционный выход (3XL) **НОВИНКА**

Размеры: 500S - Ø воздуховода 500 мм, 630S - Ø воздуховода 630 мм. Вентиляционный выход S-типа с колпаком серии Flow.

Монтируется на установленное на кровле основание квадратной формы 970 x 970 мм. Специально спроектированный монтажный короб со встроенным шумопоглотителем приобретается отдельно.

Комплект: колпак Flow 3XL, основание с соединительным патрубком, монтажная инструкция и набор крепежа.

500S 630S

черный	350432	350442
темно-серый	350437	350447
серебристо-серый	350431	350441



VILPE® 315S FLOW монтажный короб (2XL) **НОВИНКА** VILPE® 400S FLOW монтажный короб (2XL) **НОВИНКА**

Размеры: 724 x 724 x 800 мм.

Монтажный короб из ламинированной фанеры со слоем теплоизоляции каменной ватой толщиной в 100 мм. Внутри монтажного короба установлен слой перфорированного листового металла, который работает как шумопоглотитель.

Комплект: монтажный короб со встроенным шумопоглотителем, набор крепежа.

315S 400S

350421 350420

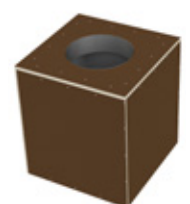

VILPE® 500S FLOW монтажный короб (3XL) **НОВИНКА** VILPE® 630S FLOW монтажный короб (3XL) **НОВИНКА**

Размеры: 970 x 970 x 801 мм.

Монтажный короб из ламинированной фанеры со слоем теплоизоляции каменной ватой толщиной в 100 мм. Внутри монтажного короба установлен слой перфорированного листового металла, который работает как шумопоглотитель.

Комплект: монтажный короб со встроенным шумопоглотителем, набор крепежа.

500S 630S

350450 350451



VILPE® комплект стальных листов для обшивки монтажного короба **НОВИНКА**

Размеры: 315/400S - 437 x 720 мм, 500/630S - 437 x 966 мм.

Комплект: окрашенные стальные листы, угольники, набор крепежа.

315/400S 500/630S

черный	350423	350453
серый	350387	350397

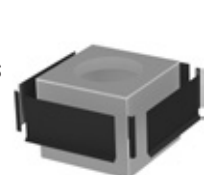

S-серия, вентиляционные выходы Классический дизайн

VILPE® S -125 вентиляционный выход

Размеры: Ø воздуховода 125 мм, основание 250 x 250 мм.

VILPE® S -160 вентиляционный выход

Размеры: Ø воздуховода 160 мм, основание 300 x 300 мм.

Комплект: колпак, основание с соединительным патрубком, монтажная инструкция и набор крепежа.

Цвет Код изд. Код изд.

черный	S -125	S -160
коричневый	741802	741822
зеленый	741804	
серый	741806	
красный	741807	
кирпичный	741808	
	741809	



Рабочие характеристики вентиляторов и вентиляционных выходов

VILPE® FLOW вентиляторы

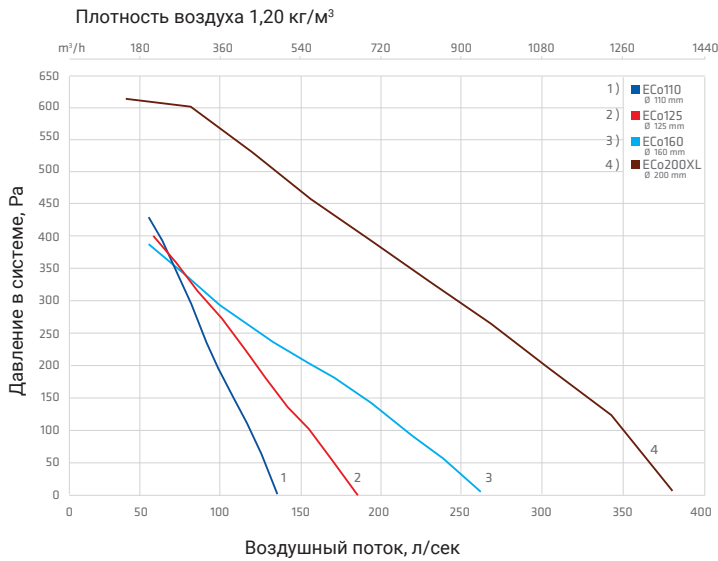

VILPE® вентиляторы

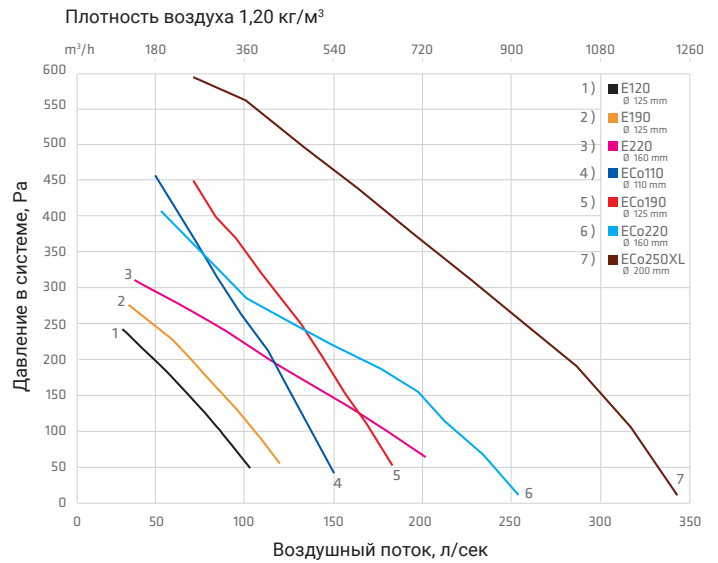

Данные графика и таблицы для вентилятора ECo110 соответствуют регулировке на 10 В.

VILPE® FLOW вентиляционные выходы

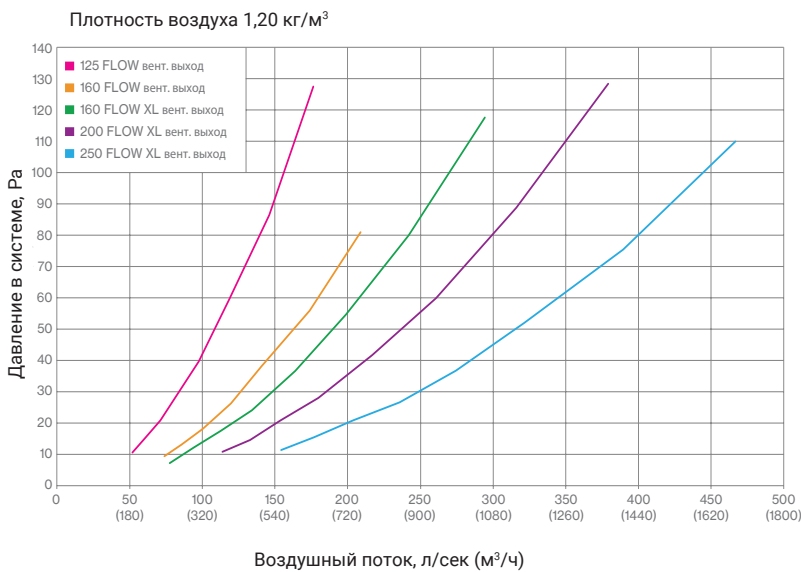

VILPE® вентиляционные выходы

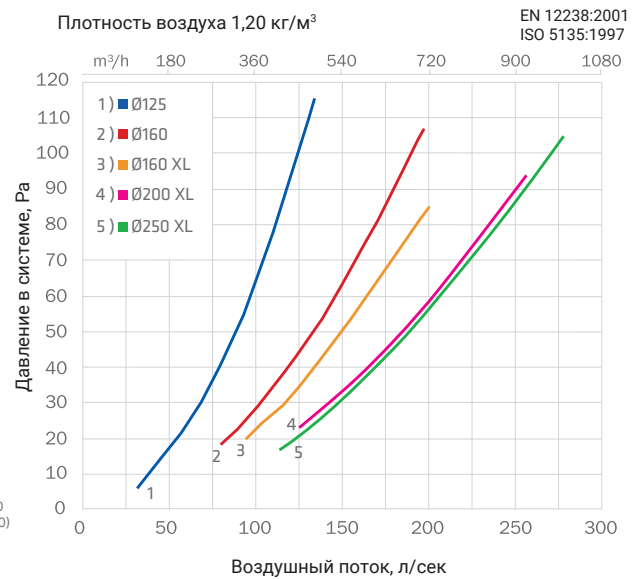

Внимание! Указанные значения воздушных потоков для вентиляционных выходов достигаются только при создании принудительной тяги, например, двигателем кухонной вытяжки, вентиляционной установкой Healthbox или канальным вентилятором.

Электротехнические характеристики VILPE® вентиляторов

Тип вентилятора	Номинальная мощность	Номинальный ток	Рабочее напряжение	Конденсатор	Скорость вращения
E120	52 W	0,23 A	230 V / 50 Hz	1,5 µF	2350 об./мин.
E190	52 W	0,23 A	230 V / 50 Hz	1,5 µF	2350 об./мин.
E220	88 W	0,39 A	230 V / 50 Hz	2 µF	2100 об./мин.
ECo110 / ECo110 FLOW	83 W	0,75 A	230 V / 50 Hz	-	3200 об./мин.
ECo190 / ECo125 FLOW	83 W	0,75 A	230 V / 50 Hz	-	3200 об./мин.
ECo220 / ECo160 FLOW	85 W	0,70 A	230 V / 50 Hz	-	2580 об./мин.
ECo200 FLOW	165 W	1,40 A	230 V / 50 Hz	-	2560 об./мин.



P-серия, вентиляционные выходы канализационных стояков*

	Цвет	Код изд. 500 мм	Код изд. 350 мм	
VILPE® 110/ИЗ/500 вентиляционный выход VILPE® 110/ИЗ/350 вентиляционный выход Вентиляционный выход канализационного стояка изолированный. Размеры: высота 500 и 350 мм, внутренний Ø 110 мм, внешний Ø 160 мм. Комплект: труба и набор крепежа.	черный	74161	74132	
	коричневый	741664	74134	
	зеленый	741666	74136	
	серый	741667	74137	
	красный	741668	74138	
	кирпичный	741669	74139	
	светло-серый	741661		
	синий	741665		
	шоколадный	74166B		
	бордо	74166W		
VILPE® FLOW колпак -160 FLOW колпак для труб с внешним Ø 160 мм (т.е. для изолированных труб воздуховодов Ø 110 или Ø 125 мм). Создает дополнительную тягу в трубе. Высота колпака 221 мм. Комплект: колпак.	черный	350072		
	коричневый	350074		
	зеленый	350076		
	серый	350077		
	красный	350078		
	кирпичный	350079		
	светло-серый	350071		
VILPE® Колпак -160 Колпак для труб с внешним Ø 160 мм. Создает дополнительную тягу в трубе. Высота колпака 325 мм. Комплект: колпак.	черный	73182		
	коричневый	731834		
	зеленый	731836		
	серый	731837		
	красный	731838		
	кирпичный	731839		
	светло-серый	731831		
	синий	731835		
	шоколадный	73183B		
	бордо	73183W		
VILPE® 110/500 вентиляционный выход VILPE® 110/300 вентиляционный выход Вентиляционный выход канализационного стояка. Размеры: высота 500 и 300 мм, Ø 110 мм. Комплект: труба и набор крепежа.	черный	74110	74122	
	коричневый	741124	74124	
	зеленый	741126	74126	
	серый	741127	74127	
	красный	741128	74128	
	кирпичный	741129	74129	
	светло-серый	741121		
	синий	741125		
	шоколадный	74112B		
	бордо	74112W		
VILPE® FLOW колпак -110 FLOW колпак для труб Ø 110 мм. Создает дополнительную тягу в трубе. Высота колпака 244 мм. Комплект: колпак.	черный	350222		
	коричневый	350224		
	зеленый	350226		
	серый	350227		
	красный	350228		
	кирпичный	350229		
	светло-серый	350221		
VILPE® Колпак -110 Колпак для труб Ø 110 мм. Создает дополнительную тягу в трубе. Высота колпака 193 мм. Комплект: колпак.	черный	731152		
	коричневый	731154		
	зеленый	731156		
	серый	731157		
	красный	731158		
	кирпичный	731159		
	светло-серый	731151		
	синий	731155		
	шоколадный	73115B		
	бордо	73115W		

* Для соединения вентиляционного выхода с канализационным стояком отдельно заказывается гофрированная труба.



P-серия, вентиляционные выходы канализационных стояков



	Цвет	Код изд.	
VILPE® Труба -110 гофрированная Для соединения вентиляционного выхода с канализационным стояком диаметром 110 мм. Размеры: длина 400 мм, диаметр 110 мм. Комплект: гофрированная труба и 2 металлических хомута.	черный	74204	
VILPE® Адаптер -75 для гофрированной трубы Если диаметр канализационной трубы 75 мм, для соединения ее с гофрированной трубой дополнительно заказывается адаптер Ø 75/110.	черный	74203	
VILPE® Изолирующий кожух -110 Для теплоизоляции вентиляционного выхода Ø 110 мм. Размеры: высота 475 мм, внешний Ø 160 мм. Комплект: изолирующий кожух, инструкция по монтажу и набор крепежа.	черный коричневый зеленый серый красный кирпичный	74172 741744 741746 741747 741748 741749	

VILPE® ПРОХОДНЫЕ ЭЛЕМЕНТЫ

Проходные элементы для битумной и сланцевой кровли для труб Ø 110 - 160 мм

VILPE® HS HUOPA/SLATE проходной элемент для скатной битумной и сланцевой кровли. Устанавливается при монтаже кровли. Размеры: 518 x 389 мм, ширина фланца 100 мм. Комплект: проходной элемент, шаблон и набор крепежа.	черный коричневый зеленый серый красный кирпичный	741062 741064 741066 741067 741068 741069	
VILPE® HUOPA проходной элемент высокий для плоских и пологих битумных и ПВХ кровель. Устанавливается при монтаже кровли. Размеры: 595 x 503 мм, высота ворота 210 мм, ширина фланца 152 мм. Комплект: проходной элемент.	черный серый	740752 740757	

Проходные элементы для фальцевой и готовой битумной кровли для труб Ø 110 - 160 мм

VILPE® CLASSIC проходной элемент для фальцевой и готовой скатной битумной кровли. Устанавливается: битумная - на готовую кровлю; фальцевая - при монтаже и на готовую кровлю. Размеры: 351 x 266 мм. Комплект: проходной элемент, кольцо гидрозатвора, шаблон, монтажная инструкция и набор крепежа.	черный коричневый зеленый серый красный кирпичный светло-серый синий шоколадный	732562 732564 732566 732567 732568 732569 732561 732565 73256B	
VILPE® CLASSIC VINO проходной элемент для фальцевой и готовой скатной битумной кровли. Устанавливается: битумная - на готовую кровлю; фальцевая - при монтаже и на готовую кровлю. Размеры: 433 x 276 мм. Комплект: проходной элемент, кольцо гидрозатвора, шаблон, монтажная инструкция и набор крепежа.	черный коричневый зеленый серый красный кирпичный светло-серый шоколадный	746022 746024 746026 746027 746028 746029 746021 74602B	
VILPE® CLASSIC VINO 2K проходной элемент ПРЕМИУМ для фальцевой и готовой скатной битумной кровли. В комплект входит 2K - уплотнитель гидрозатвора. Устанавливается: битумная - на готовую кровлю; фальцевая - при монтаже и на готовую кровлю. Размеры: 433 x 276 мм. Комплект: проходной элемент, 2K - уплотнитель гидрозатвора, 2 шаблона и 2 набора крепежа.	черный коричневый зеленый серый красный кирпичный светло-серый	746002 746004 746006 746007 746008 746009 746001	



Цвет

Код изд.

Проходные элементы для металлической кровли для труб Ø 110 - 160 мм

VILPE® PELTI проходной элемент

для металлочерепицы. Не применим для металлочерепицы с трапециевидным профилем выше 38 мм. (см. Трапециевидный профиль. Спец. решение, стр. 26). Устанавливается при монтаже и на готовую кровлю.

Размеры: 344 x 460 мм.

Комплект: проходной элемент, резиновый уплотнитель, кольцо гидрозатвора, герметик на безуксусной основе, шаблон, монтажная инструкция и 2 набора крепежа.

черный	73552
коричневый	73554
зеленый	73558
серый	73557
красный	73556
кирпичный	73559
светло-серый	73551
синий	73555
шоколадный	7355B
бордо	7355W
антрацит	7355G



VILPE® MUOTOKATE 2K проходной элемент **ПРЕМИУМ**

для металлочерепицы типа Monterrey (ширина волны ≈ 183 мм, длина профиля min 350 мм, высота профиля ≈ 39 мм).

В комплект входит 2K - уплотнитель гидрозатвора.

Устанавливается при монтаже и на готовую кровлю.

Размеры: 330 x 261 мм.

Комплект: проходной элемент, клипсы, 2K - уплотнитель гидрозатвора, 2 шаблона, герметик на безуксусной основе и 2 набора крепежа.

черный	300032
коричневый	300034
зеленый	300036
серый	300037
красный	300038
кирпичный	300039



VILPE® MUOTOKATE проходной элемент

для металлочерепицы типа Monterrey (ширина волны ≈ 183 мм, длина профиля min 350 мм, высота профиля ≈ 39 мм). Устанавливается при монтаже и на готовую кровлю.

Размеры: 330 x 261 мм.

Комплект: проходной элемент, кольцо гидрозатвора, монтажная инструкция, шаблон, герметик на безуксусной основе и набор крепежа.

черный	75172
коричневый	75174
зеленый	75176
серый	75177
красный	75178
кирпичный	75179
синий	75175
шоколадный	7517B
антрацит	7517G



VILPE® DECRA проходной элемент

для металлочерепицы типа Decra Tile. Устанавливается при монтаже и на готовую кровлю (на готовую при доступе со стороны чердака).

Размеры: 374 x 290 мм.

Комплект: проходной элемент, кольцо гидрозатвора, герметик на безуксусной основе, шаблон и 2 набора крепежа.

черный	732612
коричневый	732614
серый	732617
кирпичный	732619



VILPE® NERA проходной элемент

для металлочерепицы типа Finpera (ширина волны 190 мм, длина профиля 330 мм, высота профиля 52 мм). Устанавливается при монтаже и на готовую кровлю.

Размеры: 358 x 248 мм.

Комплект: проходной элемент, кольцо гидрозатвора, герметик на безуксусной основе, шаблон и набор крепежа.

черный	740762
коричневый	740764
зеленый	740766
серый	740767
красный	740768
кирпичный	740769
шоколадный	74076B
антрацит	74076G



VILPE® AALTO 2K проходной элемент **ПРЕМИУМ**

для металлочерепицы типа Adamante.

В комплект входит 2K - уплотнитель гидрозатвора.

Устанавливается при монтаже и на готовую кровлю.

Размеры: 346 x 264 мм.

Комплект: проходной элемент, 2K - уплотнитель гидрозатвора, 2 шаблона, герметик на безуксусной основе и 2 набора крепежа.

черный	740742
коричневый	740744
зеленый	740746
серый	740747
красный	740748
кирпичный	740749
шоколадный	74074B



VILPE® HYYGGE проходной элемент **НОВИНКА**

для плоской модульной металлочерепицы типа Ruukki Hyygge.

Устанавливается при монтаже и на готовую кровлю.

Размеры: 254 x 309 мм.

Комплект: проходной элемент, кольцо гидрозатвора, герметик на безуксусной основе, монтажная инструкция и набор крепежа.

черный	740822
серый	740827
антрацит	74082G



Проходные элементы для металлической кровли для труб Ø 110 - 160 мм

VILPE® VARTTI (Eternit) проходной элемент

для кровли из материала Vartti, Tupla-Vartti и Minerit-Ranch, с шириной волны 177 мм, высотой волны 57 мм. Устанавливается при монтаже и на готовую кровлю.
Размеры: 620 x 480 мм.
Комплект: проходной элемент.

черный	74007
коричневый	740074
зеленый	740076
серый	740077
красный	740078
кирпичный	740079



Проходные элементы для натуральной черепицы для труб Ø 110 - 160 мм

VILPE® UNITILE 2K проходной элемент ПРЕМИУМ

замена UNIVERSAL 2K, для всех видов цементно - песчаной и керамической черепицы. Монтируется на 1-, 2- волновой и гладкой черепице. В комплект входит 2K - уплотнитель гидрозатвора. Устанавливается при монтаже и на готовую кровлю.
Размеры: 647,7 x 425,5 мм.
Комплект: проходной элемент, набор уплотнителей, 2K - уплотнитель гидрозатвора, клипсы, монтажная инструкция, шаблон и 2 набора крепежа.

черный	300062
коричневый	300064
серый	300067
красный	300068
кирпичный	300069



VILPE® UNITILE проходной элемент

замена UNIVERSAL, для всех видов цементно - песчаной и керамической черепицы. Монтируется на 1-, 2- волновой и гладкой черепице. Устанавливается при монтаже и на готовую кровлю.
Размеры: 647,7 x 425,5 мм.
Комплект: проходной элемент, набор уплотнителей, кольцо гидрозатвора, монтажная инструкция и набор крепежа.

черный	740902
коричневый	740904
серый	740907
красный	740908
кирпичный	740909



VILPE® TIILI 2K проходной элемент ПРЕМИУМ

для цементно - песчаной черепицы. Заменяет одну двухволновую черепицу шириной 330 мм и высотой волны 27 - 40 мм. В комплект входит 2K - уплотнитель гидрозатвора. Устанавливается при монтаже и на готовую кровлю.
Размеры: 440 x 330 мм.
Комплект: проходной элемент, 2K - уплотнитель гидрозатвора, клипсы, монтажная инструкция, шаблон и 2 набора крепежа.

черный	300002
коричневый	300004
зеленый	300006
серый	300007
красный	300008
кирпичный	300009
светло-серый	300001



VILPE® TIILI проходной элемент

для цементно - песчаной черепицы. Заменяет одну двухволновую черепицу шириной 330 мм и высотой волны 27 - 40 мм. Устанавливается при монтаже и на готовую кровлю.
Размеры: 440 x 330 мм.
Комплект: проходной элемент, кольцо гидрозатвора, монтажная инструкция и набор крепежа.

черный	74011
коричневый	74013
зеленый	74019
серый	74017
красный	74015
кирпичный	74021
светло-серый	74012
антрацит	7401G



VILPE® EVO 2K проходной элемент ПРЕМИУМ

для черепицы Monier / Braas Teviva / Braas Tegalit / Ormax EVO. Устанавливается при монтаже и на готовую кровлю. В комплект входит 2K - уплотнитель гидрозатвора.
Размеры: 420 x 330 мм.
Комплект: проходной элемент, 2K - уплотнитель гидрозатвора, монтажная инструкция и 2 набора крепежа.

черный	300072
коричневый	300074
зеленый	300076
серый	300077
красный	300078
кирпичный	300079



VILPE® MONZA проходной элемент

для черепицы Röben Monza Plus. Заменяет одну черепицу на кровле. Устанавливается при монтаже и на готовую кровлю.
Размеры: 467 x 303 мм.
Комплект: проходной элемент, кольцо гидрозатвора, монтажная инструкция и набор крепежа.

коричневый	740774
красный	740778





Уплотнитель гидрозатвора для проходных элементов

VILPE® 2K - уплотнитель гидрозатвора

гарантирует полную герметичность прохода через гидрозакщитную пленку.

Размеры: 505 x 268 мм.

Комплект: 2K - уплотнитель гидрозатвора, шаблон, клипсы и набор крепежа.

черный

73212



Трапецевидный профиль. Спец. решение.

Для металла с высоким трапецевидным профилем и ситуаций, когда невозможно использовать стандартные проходные элементы, предлагается установить на скат лист гладкого металла, заведя верхний край под конек кровли, затем на лист установить проходной элемент VILPE® CLASSIC, VILPE® CLASSIC VINO или VILPE® XL-CLASSIC.

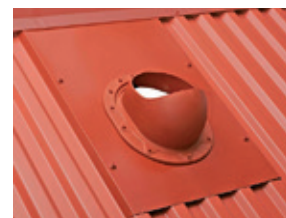

VILPE® XL - проходные элементы для труб Ø 160 - 250 мм

VILPE® XL-TIILI проходной элемент

для цементно - песчаной черепицы. Заменяет 2 двухволновые черепицы шириной 330 мм и высотой волны 27 - 40 мм.

Устанавливается при монтаже и на готовую кровлю.

Размеры: 810 x 330 мм.

Комплект: XL - проходной элемент, XL - кольцо гидрозатвора, монтажная инструкция и 3 набора крепежа.

черный

740102

коричневый

740104

серый

740107

красный

740108

кирпичный

740109



VILPE® XL-HUORA проходной элемент

для скатной битумной кровли. Устанавливается при монтаже кровли.

Размеры: 800 x 590 мм, ширина фланца 163 мм.

Комплект: XL - проходной элемент.

черный

740042

коричневый

740044

серый

740047

красный

740048

кирпичный

740049

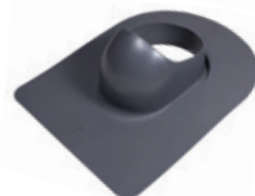

VILPE® XL-HUORA проходной элемент высокий

для плоских и пологих битумных и ПВХ кровель.

Устанавливается при монтаже кровли.

Размеры: 743 x 574 мм, ширина фланца 150 мм, высота ворота 235 мм.

Комплект: XL - проходной элемент высокий.

черный

740052

серый

740057



VILPE® XL-CLASSIC проходной элемент

для фальцевой и готовой скатной битумной кровли.

Устанавливается: битумная - на готовую кровлю;

фальцевая - при монтаже и на готовую кровлю.

Размеры: 551 x 347 мм.

Комплект: XL - проходной элемент, XL - кольцо гидрозатвора, шаблон и набор крепежа.

черный

732542

коричневый

732544

зеленый

732546

серый

732547

красный

732548

кирпичный

732549



VILPE® XL-UNIVERSAL/PELTI проходной элемент

для металлочерепицы независимо от профиля и всех видов цементно - песчаной и керамической черепицы.

Устанавливается при монтаже и на готовую кровлю.

Размеры: 960 x 544 мм.

Комплект: XL - проходной элемент, XL - кольцо гидрозатвора, уплотнительная лента, монтажная инструкция и набор крепежа.

черный

735502

коричневый

735504*

зеленый

735506

серый

735507

красный

735508

кирпичный

735509

* -RR 32 (оттенок металлочерепицы)



VILPE® XL-MUOTOKATE проходной элемент

для металлочерепицы типа Monterrey (ширина волны ≈ 183 мм, длина профиля min 350 мм, высота профиля ≈ 39 мм).

Устанавливается при монтаже и на готовую кровлю.

Размеры: 942 x 541 мм.

Комплект: XL - проходной элемент, XL - кольцо гидрозатвора, уплотнительная лента, монтажная инструкция и набор крепежа.

черный

735512

коричневый

735514*

зеленый

735516

серый

735517

красный

735518

кирпичный

735519

* -RR 32 (оттенок металлочерепицы)



Допустимый угол уклона кровли для VILPE® проходных элементов и труб разного диаметра

Проходной элемент	Труба Ø 110 мм	Труба Ø 125 мм	Труба Ø 160 мм	Труба XL Ø 160 мм	Труба XL Ø 200 мм	Труба XL Ø 250 мм
HS HUOPA/SLATE* / XL-HUOPA	53 ¹⁾ (36) ⁵⁾	54 ²⁾ (36) ⁵⁾	49 ³⁾ (36 ⁴⁾) ⁵⁾	47	48	45
HUOPA высокий / XL-HUOPA высокий**	27	25	20	40	35	30
CLASSIC / XL-CLASSIC	55 ⁶⁾	55 ⁷⁾	48 ⁷⁾	47	47	47
CLASSIC VINO / CLASSIC VINO 2K	57 / 48 ¹¹⁾	55 ²⁾ / 46 ¹¹⁾	47 ³⁾ / 43 ¹¹⁾	-	-	-
PELTI / XL-UNIVERSAL/PELTI	45	40	27	47	47	47
MUOTOKATE / XL-MUOTOKATE	50 ⁸⁾	45 ⁹⁾	40 ¹⁰⁾	47	47	47
MUOTOKATE 2K	43 ¹¹⁾	40 ¹¹⁾	36 ¹¹⁾	-	-	-
DECRA	45	45	45	-	-	-
NERA	57 ⁶⁾	60 ⁷⁾	50 ⁷⁾	-	-	-
AALTO 2K	44 ¹¹⁾	40 ¹¹⁾	36 ¹¹⁾	-	-	-
HYYGGE	45	40	30	-	-	-
VARTTI	45	45	45	-	-	-
UNITILE / UNITILE 2K	57 / 48 ¹¹⁾	55 ²⁾ / 46 ¹¹⁾	47 ³⁾ / 43 ¹¹⁾	-	-	-
UNIVERSAL / UNIVERSAL 2K	55 / 45 ¹¹⁾	55 / 40 ¹¹⁾	45 / 36 ¹¹⁾	-	-	-
TIILI / XL-TIILI	48	48	37	47	45	43
TIILI 2K	40 ¹¹⁾	37 ¹¹⁾	32 ¹¹⁾	-	-	-
EVO 2K	39	38	30	-	-	-
MONZA	60 ¹²⁾	52(60) ¹³⁾	48	-	-	-

Минимальный рекомендуемый угол уклона кровли для монтажа проходных элементов 11,5 градусов (за исключением HS HUOPA/SLATE, см. ниже).

* – минимальный угол уклона кровли указан в скобках.

** – HUOPA проходной элемент высокий рекомендуется устанавливать на кровлях с уклоном не более 1:5.

- 1) – уклон 59°, если труба продлевается напрямую в подкровельное пространство. Надо подрезать ворот трубы. – уклон 77°, если труба не продлевается напрямую в подкровельное пространство. Надо подрезать ворот трубы и ворот проходного элемента.
- 2) – уклон 57°, если подрезать ворот трубы.
- 3) – уклон 52°, если подрезать ворот проходного элемента.
- 4) – минимальный угол уклона для трубы 160 без разворота трубы. Надо подрезать ворот проходного элемента.
- 5) – уклон 11°, если развернуть трубу на 180 градусов и подрезать ворот проходного элемента.

Данные таблицы ориентировочны. Высота профиля и место установки уплотнителя гидрозатвора могут изменить допустимый угол уклона.

- 6) – в комплекте с гофрированной трубой допустимый угол уклона возрастает.
- 7) – при необходимости подрезать ворот трубы и проходного элемента.
- 8) – уклон 53°, если подрезать ворот трубы.
- 9) – уклон 48°, если подрезать ворот трубы. – уклон 50°, если подрезать ворот проходного элемента.
- 10) – уклон 42°, если подрезать ворот трубы. – уклон 45°, если подрезать ворот проходного элемента.
- 11) – угол уклона можно увеличить, если подрезать ворот трубы и проходного элемента,
- 12) – угол уклона указан в комплекте с гофрированной трубой.
- 13) – угол уклона можно увеличить, если подрезать ворот трубы и проходного элемента, применить гибкий переходник и укоротить внутреннюю трубу (максимальный угол указан в скобках).

Внимание! Подрезая ворот следите, чтобы перехлест вороотов трубы и проходного элемента был не менее 15 мм.

Место перехлеста рекомендуется тщательно промазать силиконом для обеспечения герметичности подрезанного стыка.

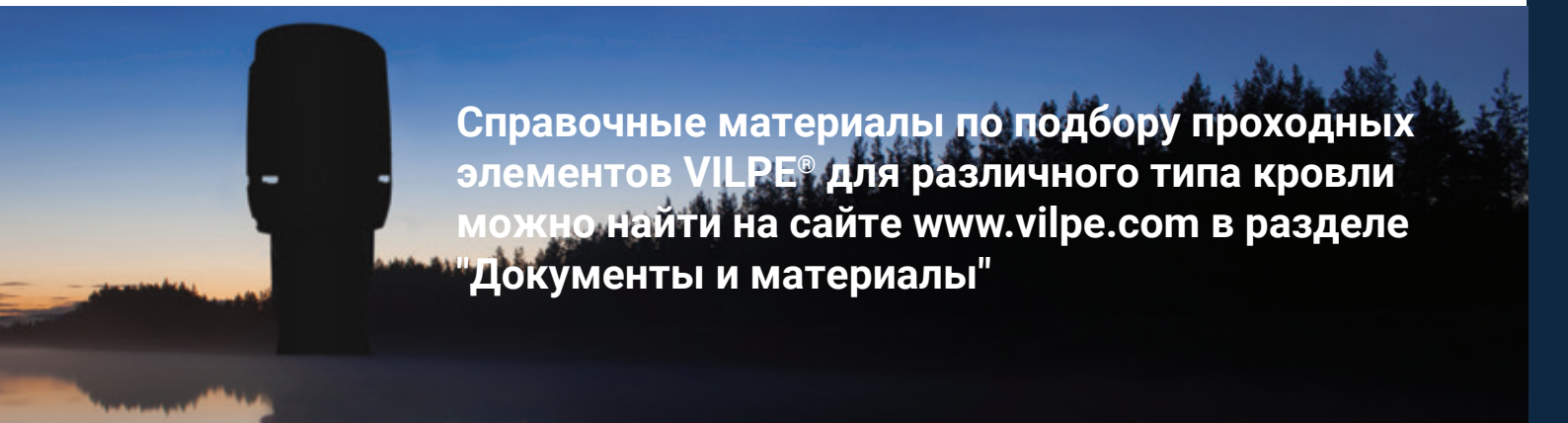

Справочные материалы по подбору проходных элементов VILPE® для различного типа кровли можно найти на сайте www.vilpe.com в разделе "Документы и материалы"

Дышите свежим воздухом без сквозняка и пыли!

VILPE® WIVE

- Монтаж в стену
- Нет чувства сквозняка
- Простота установки
- Фильтрация воздуха
- Быстрая замена фильтра
- Не требует дополнительных настроек
- Есть модели с термостатом и без
- Шайба-шумопоглотитель

Приточный клапан VILPE WIVE предназначен для организации притока свежего воздуха в дом без сквозняка, шума и пыли. Крышка клапана направляет струю воздушного потока вверх к потолку, где приточный воздух успевает перемешаться с теплым комнатным воздухом, не создавая ощущение сквозняка.

Приточный клапан VILPE WIVE прекрасно впишется в любой интерьер. Крышку клапана, расположенную внутри помещения, можно покрасить в подходящий к интерьеру цвет, наклеить обои на ее поверхность или оставить в неизменном виде.



VILPE®

Wive



Гарантия:
10 лет



Для гармонии и единого дизайна с интерьером комнаты можно наклеить обои на приточный клапан VILPE WIVE или покрасить его.

> [VILPE.COM/WIVE](https://vilpe.com/wive)

BORÅSTAPETER

 TIKKURILA

ПРИТОЧНЫЕ КЛАПАНЫ

VILPE® WIVE стеновой приточный клапан

VILPE® WIVE 100 приточный клапан с термостатом

Устанавливается в стену, мин. толщина стены 255 мм, макс. 440 мм. При необходимости длина патрубка наращивается с помощью доп. патрубка (380060).
Размеры: вентиль 100 x 100 мм, общая длина дополнительного патрубка* 440 мм, наружная вентиляционная решетка 150 x 150 мм.

Комплект**: приточный клапан с термостатом, наружная вентиляционная решетка***, фильтр, шайба-шумопоглотитель, набор крепежа и монтажная инструкция.

Цвет

Код изд.

белый

380000



VILPE® WIVE 100 приточный клапан без термостата

Устанавливается в стену, мин. толщина стены 255 мм, макс. 440 мм. При необходимости длина патрубка наращивается с помощью доп. патрубка (380060).
Размеры: вентиль 100 x 100 мм, общая длина дополнительного патрубка* 440 мм, наружная вентиляционная решетка 150 x 150 мм.

Комплект**: приточный клапан, наружная вентиляционная решетка***, фильтр, шайба-шумопоглотитель, набор крепежа и монтажная инструкция.

белый

380010



VILPE® WIVE 100 приточный клапан с термостатом для сплошной оконной фрамуги или стен малой толщины **НОВИНКА**

Устанавливается в сплошную фрамугу или стену малой толщины. Минимальная толщина стены - 40 мм, максимальная - 90 мм. В модели со встроенным термостатом приток воздуха меняется автоматически в зависимости от температуры наружного воздуха. Внутренняя заслонка клапана полностью открыта при наружной температуре +20°C и закрывается при наружной температуре -5°C. Но даже в закрытом положении заслонки остается небольшое отверстие для притока свежего воздуха в холодное время года.

Размеры: вентиль 100 x 100 мм.

Комплект: приточный клапан с термостатом, монтажная инструкция.

белый

380070



VILPE® WIVE 100 приточный клапан без термостата для сплошной оконной фрамуги или стен малой толщины **НОВИНКА**

Устанавливается в сплошную фрамугу или стену малой толщины. Минимальная толщина стены - 40 мм, максимальная - 90 мм.

Размеры: вентиль 100 x 100 мм.

Комплект: приточный клапан, монтажная инструкция.

белый

380080



VILPE® WIVE 100 фильтр (5 шт)

Для замены старого фильтра в приточном клапане VILPE WIVE.

Комплект: фильтр (5 шт).

белый

380022



VILPE® WIVE 100 шайба-шумопоглотитель (1 шт)

Шайба-шумопоглотитель для приточного клапана VILPE WIVE.

Размеры: Ø 100 мм

Комплект: шайба-шумопоглотитель (1 шт).

380023



VILPE® WIVE 100 фильтр грубой очистки (5 шт) **НОВИНКА**

Шайба-фильтр к приточному клапану WIVE для сплошной оконной фрамуги или стен малой толщины.

Размеры: Ø 100 мм

Комплект: набор фильтров (5 шт).

380025

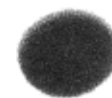

VILPE® WIVE 100 дополнительный патрубок **НОВИНКА**

Патрубок для увеличения длины патрубка в приточном клапане WIVE.

Размеры: полезный размер 140 мм

Комплект: патрубок.

380060



VILPE® WIVE 100 монтажная рамка 200x200 **НОВИНКА**

Монтажная рамка для закрытия отверстия, в которое устанавливается приточный клапан VILPE Wive. Рекомендуется к использованию в случае, если клапан устанавливается в отверстие большего диаметра.

Размеры: 200 x 200 мм

Комплект: монтажная рамка.

380026



*- Дополнительный патрубок может состоять из одной или трех частей (в зависимости от страны или региона), и его размеры могут отличаться от приведенных.

** - Комплектация в России. Для некоторых стран шайба-шумопоглотитель не входит в комплект и заказывается отдельно.

*** - Для некоторых стран в комплект входит вентиляционная решетка белого цвета. Уточняйте комплектацию у своего поставщика.

ПРИТОЧНЫЕ КЛАПАНЫ

VILPE® VELCO стеновой приточный клапан

С помощью приточного вентиля VILPE® VELCO организуют фильтрацию и приток свежего воздуха в помещения. Вентиль оснащен термостатом, чутко реагирующим на колебания температуры. Приток воздуха меняется автоматически в зависимости от изменения температуры воздуха на улице. Настройку термостата можно менять по потребности. Заводская настройка полностью закрывает вентиль при -5°C и полностью открывает при $+10^{\circ}\text{C}$.

Запатентованный фильтр вентиля с электростатическим волокном (класс фильтрации F7) не только задерживает 100 % пыли и пыльцы, но и самые опасные для здоровья минеральные микрочастицы. Фильтр легко заменяем.

Вентиль состоит из установленной на внутренней стене тарелки с клапаном и настенным патрубком, фильтрующей части, шайбы-шумопоглотителя и дополнительного патрубка, соединяющего вентиль с VILPE® наружной вентиляционной решеткой на внешней стене здания.



Цвет Код изд.

белый 801000

VILPE® VELCO VT-100 приточный клапан

Размеры: Ø вентиля 147 мм, Ø патрубка 100 мм, длина фильтрующей части 270 мм, длина настенного патрубка 150 мм, длина дополнительного патрубка 500 мм.

Комплект*: вентиль, фильтр, каркас фильтра, настенный патрубок, дополнительный патрубок, наружная вентиляционная решетка (подбирается под цвет фасада, стр. 31), шайба-шумопоглотитель, фланец вентиляционной решетки 100 мм и монтажная инструкция.



VILPE® VELCO VT-100/AV123/RE-105 приточный клапан

Размеры: Ø вентиля 147 мм, Ø отверстия 125 мм, Ø настенного кольца-патрубка 100 мм, длина фильтрующей части 270 мм, длина трубы-шумопоглотителя 300 мм, длина настенного кольца-патрубка 50 мм.

Комплект*: вентиль, фильтр, каркас фильтра, настенное кольцо-патрубок, труба-шумопоглотитель с шайбой, наружная вентиляционная решетка 240x240 (подбирается под цвет фасада, стр. 31), фланец вентиляционной решетки 125 мм и монтажная инструкция.

белый 801010



VILPE® VELCO VS-100 фильтр

для замены старого фильтра. Размеры: Ø 100 мм, длина 270 мм.

Комплект: фильтр (3 шт).

белый 801003



* - Комплектация приведена для поставки в Россию.

VILPE® приточная вентиляция для цокольных жилых помещений

VILPE® комплект для подвальных/цокольных жилых и эксплуатируемых помещений

Размеры: Ø вентиля VELCO 147 мм, Ø отверстия 125 мм, Ø настенного кольца-патрубка 100 мм, длина фильтрующей части 270 мм, длина трубы-шумопоглотителя 300 мм, длина настенного кольца-патрубка 50 мм.

Комплект*: вентиль VELCO, фильтр, каркас фильтра, настенное кольцо-патрубок, труба-шумопоглотитель с шайбой, VILPE® ROSS-125/135 дефлектор (подбирается под цвет фасада), монтажная инструкция.

* - Комплектацию уточняйте у своего поставщика.



VILPE® RENSON приточные оконные клапаны

VILPE® Renson приточные оконные клапаны

Инновационные приточные оконные клапаны с опциями звуко- и солнцезащиты. С функцией саморегуляции воздушного потока и с различными типами монтажа (внутри оконного профиля и над ним). Есть модификации со встроенным вентилятором (возможна организация притока или вытяжки). Заказываются под размер окна.

Подробнее на странице www.vilperus.com/windowvent



ВЕНТИЛЯЦИОННЫЕ РЕШЕТКИ

VILPE® Наружная вентиляционная решетка

	Цвет	Код изд.	
Применяется как жалюзийная решетка в системах естественной вентиляции и как приточная/вытяжная решетка в системах принудительной вентиляции.			
VILPE® Наружная вентиляционная решетка 150 x 150 Размеры: общий размер 150 x 153 мм, размер отверстия 125 x 128 мм. Комплект: наружная вентиляционная решетка, монтажная инструкция и набор крепежа.	белый	793320	
	бежевый	793321	
	черный	793322	
	светло-серый	793323	
	серый	793327	
	красный	793328	
VILPE® Наружная вентиляционная решетка 240 x 240 Размеры: общий размер 240 x 241 мм, размер отверстия 215 x 209 мм. Комплект: наружная вентиляционная решетка, монтажная инструкция и набор крепежа.	белый	793330	
	бежевый	793331	
	светло-серый	793333	
	серый	793337	
	красный	793338	
VILPE® Наружная вентиляционная решетка 375 x 375 Размеры: общий размер 374 x 377 мм, размер отверстия 326 x 327 мм. Комплект: наружная вентиляционная решетка, монтажная инструкция и набор крепежа.	белый	793340	
	бежевый	793341	
	светло-серый	793343	
	серый	793347	
	красный	793348	

VILPE® Фланец наружной вентиляционной решетки

При использовании в системе принудительной вентиляции вентиляционная решетка комплектуется фланцем, который соединяется с трубой воздуховода. Фланец заказывается отдельно.

VILPE® Фланец вентиляционной решетки 60 мм	светло-серый	793352	
VILPE® Фланец вентиляционной решетки 100 мм	светло-серый	793353	
К наружной вентиляционной решетке 150 x 150. Размеры: 112 x 117 мм, Ø 59 мм и 99 мм. Комплект: фланец, монтажная инструкция и набор крепежа.			
VILPE® Фланец вентиляционной решетки 125 мм	светло-серый	793354	
VILPE® Фланец вентиляционной решетки 160 мм	светло-серый	793355	
VILPE® Фланец вентиляционной решетки 200 мм	светло-серый	793359	
К наружной вентиляционной решетке 240 x 240. Размеры: 195 x 201 мм, Ø 124 мм, 159 мм и 199 мм. Комплект: фланец, монтажная инструкция и набор крепежа.			
VILPE® Фланец вентиляционной решетки 200 мм	светло-серый	793356	
VILPE® Фланец вентиляционной решетки 250 мм	светло-серый	793357	
VILPE® Фланец вентиляционной решетки 315 мм	светло-серый	793358	
К наружной вентиляционной решетке 375 x 375. Размеры: 305 x 305 мм, Ø 199 мм, 249 мм и 314 мм. Комплект: фланец, монтажная инструкция и набор крепежа.			

VILPE® Сетка наружной вентиляционной решетки

При использовании в системе естественной вентиляции решетка не требует дополнительного оснащения. Она может быть доукомплектована москитной сеткой, которая заказывается отдельно.

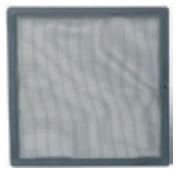
VILPE® Сетка вентиляционной решетки 150 x 150 К наружной вентиляционной решетке 150 x 150. Размеры: 112 x 117 мм. Комплект: сетка.	серый	793362	
VILPE® Сетка вентиляционной решетки 240 x 240 К наружной вентиляционной решетке 240 x 240. Размеры: 195 x 201 мм. Комплект: сетка.	серый	793364	

ВЕНТИЛЯЦИОННЫЕ РЕШЕТКИ

VILPE® RENSON вентиляционные решетки

Цвет

Код изд.

VILPE® Renson вентиляционные решетки из алюминия. Предназначены для установки внутри помещений, на потолке или стенах из различных материалов. Комплект: вентиляционная решетка.

VILPE® XD25 рамка-фланец для вент.решетки Ø80 без регулирования воздушного потока

Размеры: рамка-фланец -134 x 134 мм, Ø 80 мм

белый

801197

VILPE® XD75 рамка-фланец для вент.решетки Ø125 без регулирования воздушного потока

Размеры: рамка-фланец -174 x 174 мм, Ø 125 мм

черный

801187

белый

801189

VILPE® XD75 рамка-фланец для вент.решетки Ø125 с регулированием воздушного потока

Размеры: рамка-фланец -174 x 174 мм, Ø 125 мм

черный

801118

белый

801188

VILPE® HEALTHBOX Gyproc Ø125

Закладная для установки вент. решетки XD75 в гипсокартон толщиной 9,5-12,5 мм.

801190

VILPE® HEALTHBOX Panelset Ø125

Закладная для установки вент. решетки XD75 в панели толщиной 5-30 мм.

801191

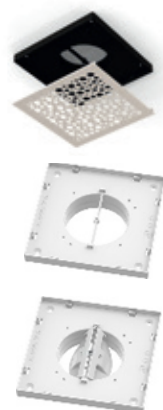

Наименование	Цвет	Решетка XD25-50 Размеры: 130x130 мм	Решетка XD75 Размеры: 170 x 170 мм,
VILPE® PURO вентиляционная решетка	белый	801119	801112
VILPE® SQUARE вентиляционная решетка	белый	801120	801113
VILPE® DIAGONAL вентиляционная решетка	белый	801121	801114
VILPE® AQUA вентиляционная решетка	белый	801122	801115
VILPE® ARTIST вентиляционная решетка	белый	801123	801116
VILPE® DECO вентиляционная решетка	белый	801124	801117

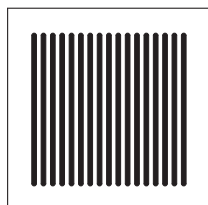

PURO

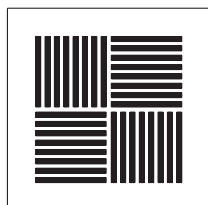

SQUARE

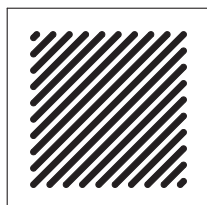

DIAGONAL

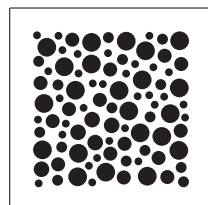

AQUA

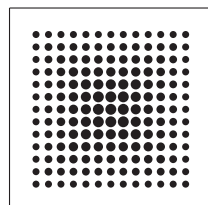

ARTIST

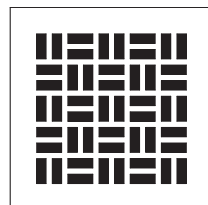

DECO

VILPE® RENSON SQair анемостат

Приточные и вытяжные анемостаты для гарантированного извлечения и подачи необходимого количества воздуха в каждую комнату. Благодаря гладкому дизайну поверхности (плоская, белая пластиковая (Basic) или алюминиевая (Delux) крышка) анемостаты прекрасно сочетаются с любым дизайном интерьера. Приточные и вытяжные анемостаты имеют одинаковый внешний вид и практически незаметны глазу после установки. Встроенный поворотный клапан регулирует скорость воздушного потока исходя из потребностей для каждой комнаты. В приточном анемостате Deluxe с помощью 2 пластин-дефлекторов можно регулировать направление воздушного потока. Это позволяет свести к минимуму сквозняки и излишнюю тягу, поступающие из клапана.

Вытяжные анемостаты, Ø125 мм:

VILPE® SQ Air Extraction valve Basic Ø125 анемостат*

(пластиковая крышка на защелках)

белый

76050404*

VILPE® SQ Air Extraction Deluxe Ø125 анемостат*

(алюминиевая крышка на магнитах)

белый

76050401*



Приточные анемостаты с акустической проставкой для поглощения звука, Ø125 мм:

VILPE® SQ Air Pulsion valve Deluxe анемостат*

(пластиковая крышка на защелках)

белый

76050403*

VILPE® SQ Air Pulsion valve Deluxe анемостат*

(алюминиевая крышка на магнитах)

белый

76050400*

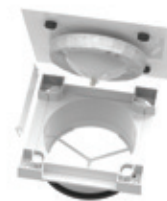

* **Заказные позиции**

VILPE® IO

НАСТЕННЫЙ ПРИТОЧНО-ВЫТЯЖНОЙ ЭЛЕМЕНТ ДЛЯ СИСТЕМ ПРИНУДИТЕЛЬНОЙ ВЕНТИЛЯЦИИ

VILPE® IO – устройство без двигателя, устанавливаемое на внешней стороне стены здания и объединяющее функции притока и удаления воздуха в едином блоке. Изделие позволяет организовать приток и удаление воздуха через стену для систем принудительной вентиляции в случае, если вывод через кровлю невозможен.

В состав комплекта входит специальный переходник-редуктор, позволяющий регулировать скорость воздушного потока для квартир и апартаментов разной площади. Переходник уменьшает площадь сечения воздушного потока, что предотвращает смешивание приточного и вытяжного потоков.

Благодаря специальной конструкции нижней части изделия дождевая вода не течет с элемента по стене, не загрязняет ее, а стекает непосредственно вниз, сохраняя чистоту здания. VILPE® IO выпускается для вентиляционных каналов диаметром: 125, 160, 200 и 250 мм.

Регулировка скорости вытяжного
воздушного потока с помощью
переходника (включен в комплект)



VILPE® IO 125 - настенный элемент

Возможность менять местами
приток и вытяжку (право- и
левостороннее решение)

> VILPE.COM/IO

Цвет

Код изд.

VILPE® IO 125 настенный элемент

Для организации притока и удаления воздуха через стену для вентиляционных систем с рекуперацией. Благодаря симметричной конструкции изделия один и тот же блок можно использовать в качестве лево- или правостороннего решения для притока и удаления воздуха. Размеры: 427 x 238 мм, Ø 125 мм.

Комплект: VILPE® IO - настенный элемент, переходник, набор крепежа и монтажная инструкция.

малярный белый
черный
серый
красный

370000
370002
370007
370008



VILPE® IO 160 настенный элемент

Для организации притока и удаления воздуха через стену для вентиляционных систем с рекуперацией. Благодаря симметричной конструкции изделия один и тот же блок можно использовать в качестве лево- или правостороннего решения для притока и удаления воздуха. Размеры: 427 x 238 мм, Ø 160 мм.

Комплект: VILPE® IO - настенный элемент, переходник, набор крепежа и монтажная инструкция.

малярный белый
черный
серый
красный

370100
370102
370107
370108



VILPE® IO 200 настенный элемент

Для организации притока и удаления воздуха через стену для вентиляционных систем с рекуперацией. Благодаря симметричной конструкции изделия один и тот же блок можно использовать в качестве лево- или правостороннего решения для притока и удаления воздуха. Размеры: 650 x 367 мм, Ø 200 мм.

Комплект: VILPE® IO - настенный элемент, переходник, набор крепежа и монтажная инструкция.

малярный белый
черный
серый
красный

370200
370202
370207
370208

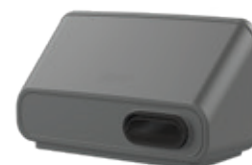

VILPE® IO 250 настенный элемент

Для организации притока и удаления воздуха через стену для вентиляционных систем с рекуперацией. Благодаря симметричной конструкции изделия один и тот же блок можно использовать в качестве лево- или правостороннего решения для притока и удаления воздуха. Размеры: 650 x 367 мм, Ø 250 мм.

Комплект: VILPE® IO - настенный элемент, переходник, набор крепежа и монтажная инструкция.

малярный белый
черный
серый
красный

370300
370302
370307
370308



Вентиляционная система

Пример вентиляционной системы в квартире с установленным VILPE® IO настенным элементом.

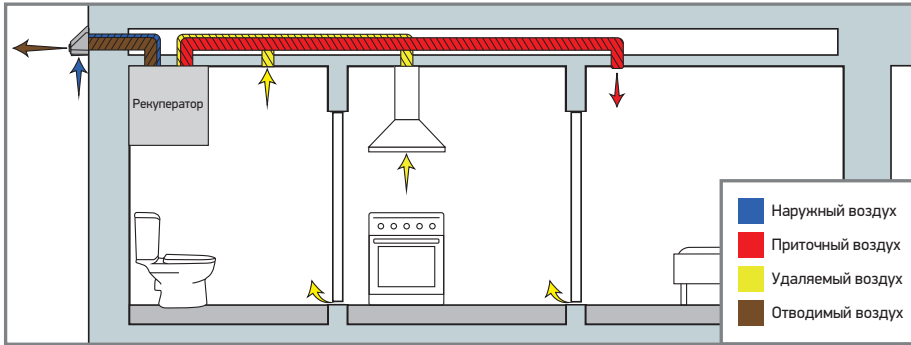

Использование переходника

Ниже приведены значения для потока отводимого воздуха, со скоростью удаления 5 м/с.

Изделие VILPE®	Поток отводимого воздуха, л/с (м³/ч)	
	Переходник требуется	Переходник не требуется
IO 125	18-27 (65-97)	>27 (>97)
IO 160	30-44 (108-158)	>44 (>158)
IO 200	48-70 (173-251)	>70 (>251)
IO 250	72-106 (261-381)	>106 (>381)

Рабочие и аэродинамические характеристики

EN 12238:2001
ISO 5135:1997

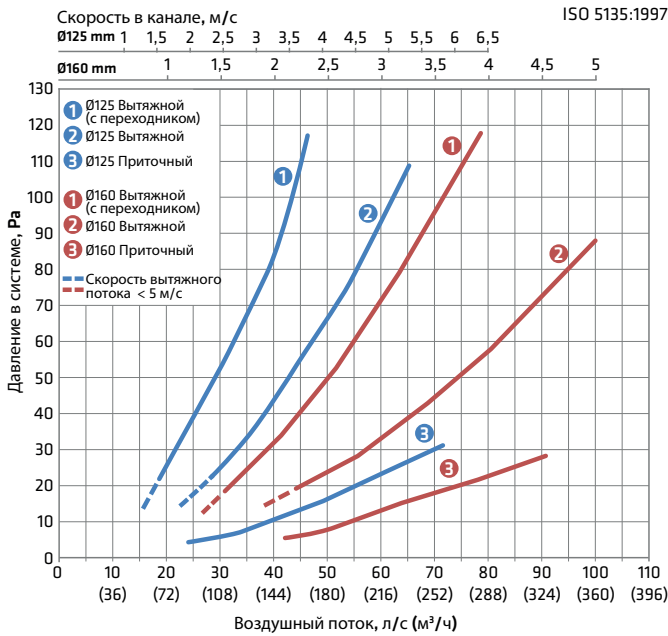

Акустические характеристики

EN 12238:2001
ISO 5135:1997

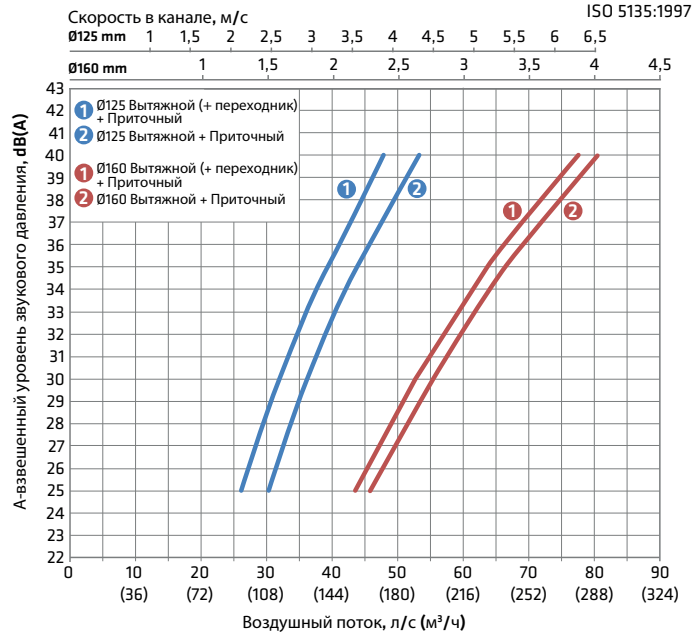

Отсекание воды во время дождя

Данные об отсекании дождя в отводимом воздушном потоке. В приточном канале не было обнаружено воды, количество которой можно измерить.

EN 13030:2001

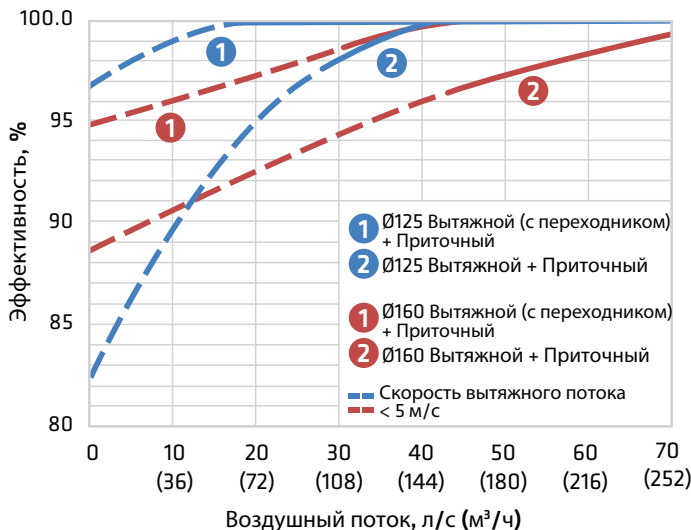

ПРИТОЧНЫЕ ЭЛЕМЕНТЫ ДЛЯ СИСТЕМ С ПВУ

VILPE® INTAKE приточный элемент

Устанавливаемый на крыше VILPE® INTAKE приточный элемент обеспечивает приток свежего воздуха в вентиляционную систему. В состав элемента входит уникальный колпак для притока воздуха. Колпак препятствует попаданию дождя внутрь конструкции и обеспечивает минимальную потерю давления в системе. Совместим с вентиляционными каналами Ø 160 мм.

Доступны как P - модели (для установки на скатной кровле), так и S - модели (для установки на вентшахту).



	Цвет	Код изд. 700 мм	Код изд. 500 мм	
VILPE® 160/ИЗ/500 INTAKE приточный вентиляционный элемент				 
VILPE® 160/ИЗ/700 INTAKE приточный вентиляционный элемент	черный	741872	741882	
Вентиляционный элемент для обеспечения притока свежего воздуха в вентиляционную систему. Устанавливается с помощью проходного элемента, подбираемого по типу кровли.	коричневый	741874	741884	
Размеры: Ø воздуховода 160 мм, внешний Ø 225 мм, высота 700 и 500 мм.	зеленый	741876	741886	
Комплект: приточный вентиляционный элемент и набор крепежа.	серый	741877	741887	
	красный	741878	741888	
	кирпичный	741879	741889	 
VILPE® 160S INTAKE приточный вентиляционный элемент	светло-серый	741871	741881	
Вентиляционный элемент для обеспечения притока свежего воздуха в вентиляционную систему. Устанавливается на плоскую поверхность с помощью основания квадратной формы размером 300 x 300 мм.	черный	741892	741894	
Соединяется с вентиляционным каналом диаметром 160 мм.	коричневый	741894	741896	
Размеры: Ø воздуховода 160 мм, размер основания 300 x 300 мм.	зеленый	741896	741898	
Комплект: колпак, основание с трубой - переходником, монтажная инструкция и 2 набора крепежа.	серый	741897	741898	
	красный	741898	741899	
	кирпичный	741899	741891	
	светло-серый	741891		

VILPE® КРОВЕЛЬНЫЕ ЛЮКИ

VILPE® HUORA кровельный люк

для битумных кровель.

Технический (пожарный) люк для доступа на холодный чердак.

Размеры: отверстие 657 x 657 мм, общий размер 963 x 963 x 211 мм.

Комплект: кровельный люк и монтажная инструкция.

Цвет	Код изд.
черный	738842
коричневый	738844
серый	738847
красный	738848
кирпичный	738849



VILPE® UNIROOF кровельный люк

для натуральной, металлочерепицы и фальцевой кровли.

Технический (пожарный) люк для доступа на холодный чердак.

Размеры: отверстие 654 x 656 мм, общий размер 1180 x 900 x 243 мм.

Комплект: кровельный люк, уплотнитель гидрозатвора, 3 уплотнителя, двусторонняя клейкая лента, монтажная инструкция и набор крепежа.

В комплект входит UNIROOF уплотнитель гидрозатвора.

Цвет	Код изд.
черный	738852
коричневый	738854
зеленый	738856
серый	738857
красный	738858
кирпичный	738859



VILPE® - PIIPPU проходные элементы для круглых металлических теплоизолированных дымовых труб

VILPE® PIIPPU круглый проходной элемент предназначен для герметизации вывода на кровлю круглых металлических теплоизолированных дымовых труб промышленного изготовления с CE-маркировкой класса от T400 и выше. VILPE® PIIPPU проходной элемент круглый выпускается 2 размеров: PIIPPU проходной элемент NO.1 для труб диаметром 200 - 265 мм и PIIPPU проходной элемент NO.2 для труб диаметром 270 - 380 мм. На ворот проходного элемента натягивают входящий в комплект резиновый уплотнитель, верхнюю часть которого прижимают к трубе металлическим хомутом. Монтаж VILPE® PIIPPU проходного элемента осуществляется быстро и просто, по принципу "сделай сам". Комплект проходного элемента содержит все необходимое для монтажа.



VILPE® PIIPPU проходной элемент круглый	Цвет	Код изд. NO.1	Код изд. NO.2	
для дымовых труб диаметром 200 - 380 мм.	черный	741022	741032	
Устанавливается при монтаже кровли.	коричневый	741024	741034	
Размеры NO.1: 652 x 558 мм (для труб Ø 200 - 265 мм).	зеленый	741026	741036	
Размеры NO.2: 946 x 644 мм (для труб Ø 270 - 380 мм).	серый	741027	741037	
Комплект: проходной элемент, резиновый уплотнитель, металлический хомут и монтажная инструкция.	красный	741029	741038	
	кирпичный	741029	741039	



VILPE® - ПИППУ проходные элементы для круглых металлических теплоизолированных дымовых труб

Цвет

Код изд.

Код изд.

Для монтажа на битумной кровле используется только VILPE® ПИППУ проходной элемент.

Для натуральной, металлочерепицы и фальцевой кровли используется VILPE® ПИППУ проходной элемент с окантовкой и уплотнитель гидрозатвора. Уплотнитель гидрозатвора не входит в комплект и заказывается отдельно.

VILPE® ПИППУ проходной элемент + окантовка

Устанавливается при монтаже и на готовую кровлю.
 Размеры окантовки NO.1: верхний лист: 700 x 652 мм, нижний лист: 700 x 650 мм.
 Размеры окантовки NO.2: верхний лист: 1100 x 785 мм, нижний лист: 1050 x 783 мм.
 Комплект: комплект ПИППУ проходного элемента, 2 металлических листа, уплотнительная лента и набор крепежа.

	NO.1	NO.2
черный	742422	742432
коричневый	742424	
серый	742427	742437
кирпичный	742429	742439



VILPE® Окантовка ПИППУ проходного элемента

Размеры: верхний лист: 1100 x 785 мм; 2 боковых листа: 1100 x 545 мм.
 Комплект: 3 металлических листа, уплотнительная лента, герметик, шаблон и набор крепежа.

черный	741012	741012
зеленый	741016	741016
красный	741018	741018
кирпичный	741019	741019

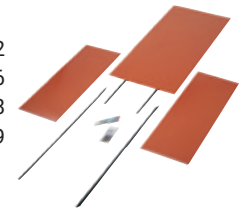

VILPE® ПИППУ уплотнитель гидрозатвора 200 - 380

Предотвращает попадание влаги в теплоизоляцию.
 Для труб Ø 200 - 380 мм. Изготовлен из EPDM - резины, которая сохраняет гибкость при высоких температурах.
 Фиксируется подходящим для EPDM материала скотчем.
 Комплект: уплотнитель гидрозатвора.

черный	73218
--------	-------



VILPE® VAPOUR STOP 100 - 380 уплотнитель парозатвора

Уплотнитель парозатвора для ПИППУ круглого и ПИППУ MODULAR проходного элемента. Фиксируется скотчем, подходящим для силикона и пластика.
 Комплект: уплотнитель парозатвора.

черный	73217
--------	-------

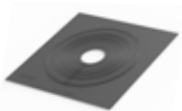

VILPE® EPDM примыкание ПИППУ

для стыковки кровли из натуральной черепицы и дымохода.
 Примыкание NO.2 подходит для ПИППУ MODULAR.
 Комплект: EPDM примыкание, набор крепежа и монтажная инструкция.

	NO.1	NO.2
черный	742522	742524



Если расстояние до конька крыши больше 1,1 м, применяется дополнительный лист окантовки или дополнительная окантовка или ROOFIT примыкание (стр. 37, для натуральной двухволновой черепицы).

VILPE® Дополнительный лист окантовки

ПИППУ проходного элемента.
 Размеры листа NO.1: 651/655 x 1100 x 35,5 мм.
 Размеры листа NO.2: 784/788 x 1100 x 30 мм.
 Комплект: 1 металлический лист и уплотнительная лента.

	NO.1	NO.2
черный	742402	742412
коричневый	742404	742414
серый	742407	742417
кирпичный	742409	742419



VILPE® Дополнительная окантовка

ПИППУ проходного элемента.
 Размеры листа: 1000 x 785 мм.
 Комплект: 2 металлических листа и уплотнительная лента.

черный	741042	741042
коричневый	741044	741044
зеленый	741046	741046
серый	741047	741047
красный	741048	741048
кирпичный	741049	741049



Для облегчения монтажа на фальцевой кровле дополнительно приобретаются крепежные планки (стр.37).

Допустимый угол уклона кровли для ПИППУ проходного элемента:

ПИППИ NO.1

ПИППУ NO.2

- труба Ø 200: 8 - 50°
- труба Ø 265: 8 - 40°

- труба Ø 270: 8 - 60°
- труба Ø 380: 8 - 50°



VILPE® - ПИППУ проходные элементы для квадратных в сечении труб

VILPE® ПИППУ MODULAR проходной элемент

VILPE® ПИППУ MODULAR проходной элемент предназначен для герметизации вывода на кровлю квадратных в сечении дымовых труб размером 320 x 320...370 x 370 мм. Для монтажа на битумной кровле применяется VILPE® ПИППУ MODULAR проходной элемент. Для монтажа на всех видах кровли, кроме битумной, необходимы VILPE® ПИППУ MODULAR проходной элемент + окантовка.

Для уплотнения гидрозатвора используют самоклеющуюся уплотнительную ленту, которая не входит в комплект изделия и приобретается отдельно.

Если расстояние до конька крыши больше 1,1 м, применяется дополнительный лист окантовки или ROOFIT примыкание (для натуральной двухволновой черепицы). VILPE® Крепежные планки облегчают монтаж VILPE® ПИППУ MODULAR проходного элемента на фальцевой кровле.

Монтаж VILPE® ПИППУ MODULAR проходного элемента осуществляется быстро и просто, по принципу "сделай сам". Комплект проходного элемента содержит все необходимое для монтажа.



	Цвет	Код изд.	
Для монтажа на битумной кровле.			
VILPE® ПИППУ MODULAR проходной элемент для дымовых труб размером 320 x 320...370 x 370 мм. Устанавливается при монтаже кровли. Размеры: 946 x 644 мм. Комплект: проходной элемент, ворот, монтажная инструкция и 2 набора крепежа.	черный	742532	
	серый	742537	
Для монтажа на натуральной, металлочерепице и фальцевой кровле.			
VILPE® ПИППУ MODULAR проходной элемент + окантовка для дымовых труб размером 320 x 320...370 x 370 мм. Устанавливается при монтаже и на готовую кровлю. Размеры окантовки: верхний лист: 1100 x 785 мм, нижний лист: 1050 x 783 мм. Комплект: проходной элемент, ворот, верхний и нижний листы окантовки, уплотнительная лента, монтажная инструкция и 2 набора крепежа.	черный	742502	
	серый	742507	
	кирпичный	742509	
Если расстояние до конька крыши больше 1,1 м, используют дополнительный лист окантовки NO.2 или ROOFIT примыкание (для натуральной двухволновой черепицы), см ниже.			
VILPE® Дополнительный лист окантовки NO.2 ПИППУ проходного элемента Размеры листа: 784/788 x 1100 x 30 мм. Комплект: 1 металлический лист и уплотнительная лента.	черный	742412	
	коричневый	742414	
	серый	742417	
	кирпичный	742419	
VILPE® ROOFIT примыкание для стыковки кровли из натуральной двухволновой черепицы с окантовкой дымоходов и других конструкций. Размеры: 311 x 804 мм. Комплект: ROOFIT примыкание и набор крепежа.	серый	740297	
	кирпичный	740299	
Для облегчения монтажа на фальцевой кровле дополнительно приобретаются крепежные планки.			
VILPE® Крепежные планки Размеры: 1180 x 100 x 28 мм. Комплект: 4 оцинкованных планки и набор крепежа.		741020	
Дополнительно необходимо приобрести металлический кожух трубы, состоящий из двух частей. Кожух телескопический, что позволяет регулировать высоту кожуха.			
VILPE® Кожух трубы телескопический для дымовых труб размером 320 x 320...370 x 370 мм. Размеры: 392 x 392 x (2 x 665) мм. Комплект: 2 части кожуха и набор крепежа.	черный	742512	
	серый	742517	
	кирпичный	742519	

Допустимый угол уклона кровли для ПИППУ MODULAR проходного элемента:

- труба 320 x 320 мм: 8 - 50°
- труба 370 x 370 мм: 8 - 47°



ВЕНТИЛЯЦИЯ СКАТНОЙ КРОВЛИ

Кровельные вентиляторы и дефлекторы VILPE® вентилируют кровельные конструкции и эффективно удаляют из них влагу. Выбор изделия для подкровельной вентиляции зависит от возможной высоты снежного покрова.

Принцип действия подкровельной вентиляции основан на использовании перепада давления и воздушных потоков. Для эффективной вентиляции кровли необходимо обеспечить приток воздуха из-под карнизов кровли.



Цвет Код изд.

VILPE® HUORA - KTV вентилятор

Кровельный вентилятор для вентиляции скатной битумной и сланцевой кровли. Устанавливается при монтаже кровли. Размеры: 450 x 380 мм, ширина фланца 102 мм. Комплект: вентилятор, шаблон и набор крепежа.

черный	780132
коричневый	780134
зеленый	780136
серый	780137
красный	780138
кирпичный	780139
синий	780135

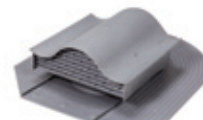

VILPE® HUORA - KTV/HARJA вентилятор

Кровельный вентилятор для вентиляции скатной битумной кровли. Возможна установка на конек, вплотную к стене и традиционно на скат кровли. Устанавливается при монтаже кровли. Размеры: 439 x 439 мм. Ширина фланца 100 мм. Комплект: вентилятор с вставленным фильтром, монтажная инструкция и набор крепежа.

черный	753122
коричневый	753124
зеленый	753126
серый	753127
красный	753128
кирпичный	753119



VILPE® AIRIDGE FELT коньковый вентилятор

Коньковый вентилятор для вентиляции битумной кровли. Устанавливается при монтаже кровли. Размеры: 580 x 325 x 30 мм. Комплект: вентилятор и монтажная инструкция.

черный	73090
--------	-------



VILPE® CLASSIC - KTV вентилятор

Кровельный вентилятор для вентиляции фальцевой и готовой скатной битумной кровли. Устанавливается: битумная - на готовую кровлю; фальцевая - при монтаже и на готовую кровлю. Размеры: 351 x 266 мм. Комплект: вентилятор с резиновой прокладкой, кольцо гидрозатвора, монтажная инструкция, шаблон и набор крепежа.

черный	732532
коричневый	732534
зеленый	732536
серый	732537
красный	732538
кирпичный	732539
синий	732535



VILPE® PELTI - KTV вентилятор

Кровельный вентилятор для вентиляции металлочерепицы (не применим для металлочерепицы с трапециевидным профилем выше 38 мм). Устанавливается при монтаже и на готовую кровлю. Размеры: 344 x 460 мм. Комплект: вентилятор, кольцо гидрозатвора, резиновый уплотнитель, шаблон, герметик на безускусной основе, монтажная инструкция и 2 набора крепежа.

черный	73332
коричневый	73334
зеленый	73336
серый	73337
красный	73338
кирпичный	73339
шоколадный	7333В



VILPE® PELTI - KTV/HARJA

Коньковый кровельный вентилятор для вентиляции металлических кровель. Применяется для округлого, треугольного и трапециевидного конька. Устанавливается при монтаже и на готовую кровлю. Угол конька макс 35°. Размеры: 350 x 225 мм, отверстие вентиля соответствует диаметру 160 мм. Комплект: крышка вентиля с фильтром, рамка уплотнителя, 2 торцевых уплотнителя, монтажная инструкция и 2 набора крепежа.

черный	733912
коричневый	733914
зеленый	733916
серый	733917
красный	733918
кирпичный	733919
синий	733915
шоколадный	73391В
бордо	73391W



ВЕНТИЛЯЦИЯ СКАТНОЙ КРОВЛИ

VILPE® MUOTOKATE - KTV вентиль

Кровельный вентиль для вентиляции металлочерепицы типа Monterrey (ширина волны ≈ 183 мм, длина профиля min 350 мм, высота профиля ≈ 39 мм). Устанавливается при монтаже и на готовую кровлю.

Размеры: 330 x 261 мм.

Комплект: вентиль с резиновой прокладкой, кольцо гидрозатвора, монтажная инструкция, шаблон, герметик на безуксусной основе и набор крепежа.

VILPE® UNITILE - KTV вентиль

Замена UNIVERSAL. Кровельный вентиль для вентиляции цементно-песчаной и керамической черепицы. Монтируется на 1-, 2-волновой и гладкой черепице. Устанавливается при монтаже и на готовую кровлю.

Размеры: 529 x 398 мм.

Комплект: вентиль, набор уплотнителей проходного элемента, кольцо гидрозатвора, монтажная инструкция и набор крепежа.

VILPE® TIILI - KTV вентиль

Кровельный вентиль для вентиляции цементно-песчаной черепицы.

Заменяет одну двухволновую черепицу шириной 330 мм и высотой волны 27 - 40 мм. Устанавливается при монтаже и на готовую кровлю.

Размеры: 440 x 330 мм.

Комплект: вентиль с 2-мя уплотнителями по краям, кольцо гидрозатвора, монтажная инструкция и набор крепежа.

VILPE® H-T FLOW ALIPAI коньковый для черепицы

Коньковый кровельный дефлектор для вентиляции черепичной кровли. Заменяет одну коньковую черепицу. Устанавливается при монтаже и на готовую кровлю.

Размеры: высота с колпаком 300 мм, длина 420 мм, Ø трубы 110 мм.

Комплект: дефлектор с колпаком FLOW, переходник, монтажная инструкция и набор крепежа.

VILPE® 110/300/H FLOW вентиляционный выход+колпак

Для вентиляции кровельных конструкций и чердачных помещений.

Для монтажа отдельно заказывается проходной элемент по типу кровельного материала.

Размеры: высота прибл. 300 мм, диаметр 110 мм.

Комплект: труба с колпаком FLOW и набор крепежа.

VILPE® Адаптер для KTV

Адаптер для соединения KTV кровельного вентиля с выводимой трубой. Комплект: адаптер и набор крепежа.

VILPE® ALIPAI FLOW - 110 дефлектор коньковый

Размеры: Ø 110 мм. Угол уклона 27°.

VILPE® ALIPAI FLOW - 160 дефлектор коньковый

Размеры: Ø 160 мм. Угол уклона 27°.

VILPE® ALIPAI FLOW - 110 дефлектор скатный

Устанавливается при монтаже кровли. Включает стандартный HUOPA проходной элемент.

Размеры: Ø 110 мм, общая высота над кровлей 699 мм, ширина проходного элемента 488 мм, длина проходного элемента 583 мм.

Комплект: вентиляционный выход Ø110 с колпаком FLOW, HUOPA проходной элемент, шаблон и набор крепежа.

Цвет

Код изд.

черный 75272
коричневый 75274
зеленый 75276
серый 75277
красный 75278
кирпичный 75279
синий 75275



черный 792242
коричневый 792244
серый 792247
красный 792248
кирпичный 792249



черный 734192
коричневый 734194
серый 734197
красный 734198
кирпичный 734199



черный 733932
коричневый 733934
серый 733937
красный 733938
кирпичный 733939



черный 350232
коричневый 350234
зеленый 350236
серый 350237
красный 350238
кирпичный 350239
светло-серый 350231
шоколадный 35023B
антрацит 35023G



черный 731982



черный 732142



черный 730182

черный 732162





VILPE® - SOLAR проходные элементы

VILPE® SOLAR проходной элемент для вывода на кровлю кабелей и труб малых диаметров. Размер отверстия 100 x 60 мм. Комплект: комплект проходного элемента с установленным посадочным кольцом, нижняя и верхняя часть ворота, крышка, уплотнитель, монтажная инструкция и набор крепежа. Для вывода на кровлю кабелей и трубок диаметром меньше 60 мм отдельно приобретается VILPE® SOLAR уплотнитель 4 - 50 мм.



Цвет

Код изд.

VILPE® SOLAR HUOPA проходной элемент высокий

для плоских и пологих битумных и ПВХ кровель. Устанавливается при монтаже кровли. Размеры: 595 x 503 мм, ширина фланца 152 мм, высота ворота 210 мм, отверстие 100 x 60 мм.

черный

75672



VILPE® SOLAR CLASSIC проходной элемент

для фальцевой и готовой скатной битумной кровли. Устанавливается: битумная - на готовую кровлю; фальцевая - при монтаже и на готовую кровлю. Размеры: 351 x 266 мм, отверстие 100 x 60 мм.

черный

75622

коричневый

75624

зеленый

75626

серый

75627

красный

75628

кирпичный

75629



VILPE® SOLAR PELTI проходной элемент

для металлочерепицы (не применим для металлочерепицы с трапециевидным профилем выше 38 мм). Устанавливается при монтаже и на готовую кровлю. Размеры: 344 x 460 мм, отверстие 100 x 60 мм.

черный

75612

коричневый

75614

зеленый

75616

серый

75617

красный

75618

кирпичный

75619



VILPE® SOLAR MUOTOKATE проходной элемент

для металлочерепицы типа Monterrey (ширина волны ≈ 183 мм, длина профиля min 350 мм, высота профиля ≈ 39 мм). Устанавливается при монтаже и на готовую кровлю. Размеры: 330 x 261 мм, отверстие 100 x 60 мм.

черный

75632

коричневый

75634

зеленый

75636

серый

75637

красный

75638

кирпичный

75639



VILPE® SOLAR UNITILE проходной элемент

замена UNIVERSAL, для кровли из всех видов цементно-песчаной и керамической черепицы. Монтируется на 1-, 2-волновой и гладкой черепице. Устанавливается при монтаже и на готовую кровлю. Размеры: 529 x 398 мм, отверстие 100 x 60 мм.

черный

756522

коричневый

756524

серый

756527

красный

756528

кирпичный

756529

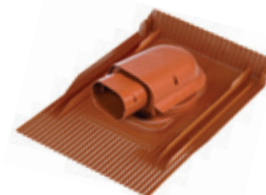

VILPE® SOLAR TIILI проходной элемент

для кровли из цементно-песчаной черепицы. Заменяет одну двухволновую черепицу шириной 330 мм и высотой волны 27-40 мм. Устанавливается при монтаже и на готовую кровлю. Размеры: 440 x 330 мм, отверстие 100 x 60 мм.

черный

75602

коричневый

75604

зеленый

75606

серый

75607

красный

75608

кирпичный

75609



VILPE® SOLAR уплотнитель 4 - 50 мм

для кабелей и трубок диаметром меньше 60 мм. Заменяет уплотнитель из комплекта поставки SOLAR проходного элемента. Размеры: Ø 4 - 50 мм.

черный

75701



VILPE® ROSS цокольный дефлектор

ROSS цокольный дефлектор предназначен для вентиляции цокольного пространства здания, удаления радона и влаги из цоколя, для притока свежего воздуха в расположенные в подвале баню, гараж, котельную, в качестве заборного элемента для подачи воздуха в камин и т.д. Конструкция дефлектора препятствует попаданию в подвал снега, мусора и грызунов. Высота трубы дефлектора регулируется: трубу можно нарастить удлинителем или отпилить до нужной высоты.

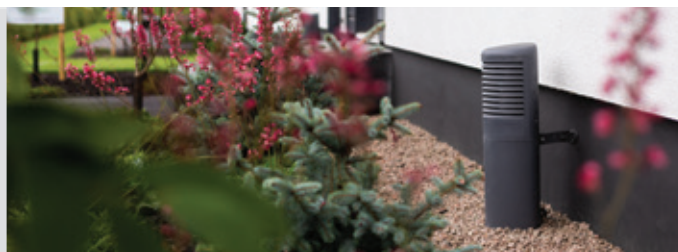

	Цвет	Код изд.	
VILPE® ROSS - 125/135 дефлектор Размеры: площадь отверстия 95 см ² ; внутренний диаметр горизонтального патрубка 125,2 мм, внешний 131,2 мм; высота 1026 мм. Комплект: дефлектор, вертикальная труба, патрубок, 4 кронштейна для крепления к стене, крепление - удлинитель и набор крепежа.	светло-серый	790311	
	черный	790312	
	серый	790317	
	красный	790318	
	маляр.белый	790320	
	бежевый	790321	
VILPE® ROSS - 160/170 дефлектор Размеры: площадь отверстия 201 см ² ; внутренний диаметр горизонтального патрубка 160 мм, внешний 168,2 мм; высота 1042 мм. Комплект: дефлектор, вертикальная труба, патрубок, 4 кронштейна для крепления к стене, крепление - удлинитель и набор крепежа.	светло-серый	790361	
	черный	790362	
	серый	790367	
	красный	790368	
	маляр.белый	790370	
	бежевый	790371	
VILPE® ROSS - 200/210 дефлектор Размеры: площадь отверстия 314 см ² ; внутренний диаметр горизонтального патрубка 193 мм, внешний 200 мм; высота 1356 мм. Комплект: вертикальная труба с дефлектором, патрубок, 2 кронштейна для крепления к стене, адаптер 200 и набор крепежа.	светло-серый	790381	
	черный	790382	
	серый	790387	
VILPE® ROSS - 125 удлинитель Для наращивания высоты ROSS - 125/135 дефлектора. Размеры: высота трубы 445 мм. Комплект: вертикальная труба 125, 4 кронштейна для крепления к стене и набор крепежа.	светло-серый	790411	
	черный	790412	
	серый	790417	
	красный	790418	
	маляр.белый	790420	
VILPE® ROSS - 160 удлинитель Для наращивания высоты ROSS - 160/170 дефлектора. Размеры: высота трубы 445 мм. Комплект: вертикальная труба 160, 4 кронштейна для крепления к стене и набор крепежа.	светло-серый	790461	
	черный	790462	
	серый	790467	
	красный	790468	
	маляр.белый	790470	
VILPE® ROSS - 125/110 ремонтный комплект для замены старой вентиляционной трубы диаметром 110 мм. Размеры: высота 885 мм, площадь отверстия 95 см ² . Комплект: дефлектор, вертикальная труба 125, адаптер 110/125, 4 кронштейна для крепления к стене и набор крепежа.	светло-серый	790631	
	черный	790632	
	серый	790637	
	красный	790638	
	маляр.белый	790640	
VILPE® ROSS - 160/160 ремонтный комплект для замены старой вентиляционной трубы диаметром 160 мм. Размеры: высота 880 мм, площадь отверстия 201 см ² . Комплект: дефлектор, вертикальная труба 160, адаптер 160/160, 4 кронштейна для крепления к стене и набор крепежа.	светло-серый	790681	
	черный	790682	
	серый	790687	
	красный	790688	
	маляр.белый	790690	
VILPE® ROSS монтажный патрубок 125 VILPE® ROSS монтажный патрубок 160 VILPE® ROSS монтажный патрубок 200 Для облегчения установки в стену ROSS дефлектора. Размеры: длина 500 мм; внешний диаметр 170, 206 или 244 мм. Комплект: ROSS монтажный патрубок и 2 монтажных хомута.	черный	790780	
	черный	790781	
	черный	790782	

АВТОМАТИЧЕСКИ РЕГУЛИРУЕМАЯ СИСТЕМА ВЕНТИЛЯЦИИ

Healthbox 3.0 - "умная" система адаптивной вентиляции Вашего дома. Адаптивная вентиляция позволяет снизить расходы на отопление и электроэнергию, но при этом поддерживает здоровый и комфортный микроклимат в доме с учетом реальных показателей влажности, посторонних запахов и насыщенности воздуха углекислым газом. Датчики устройства контролируют качество воздуха в доме 24 часа в сутки и определяют, какой объем воздуха нужно удалить из конкретного помещения.

Благодаря специальному запатентованному решению при установке система автоматически калибруется, рассчитывает соответствующее значение воздушного потока, учитывая длину воздуховодов и потери давления в них.

Управление устройством осуществляется с помощью смартфона или планшета через мобильное приложение, которое предоставляет пользователю круглосуточный обзор качества воздуха в доме. Для тех, кто придерживается традиционных взглядов на управление системой вентиляции, помимо приложения сохранена возможность управления вентиляцией с помощью 3-х позиционного переключателя.

Дополнительная информация на сайте www.vilperus.com/healthbox3

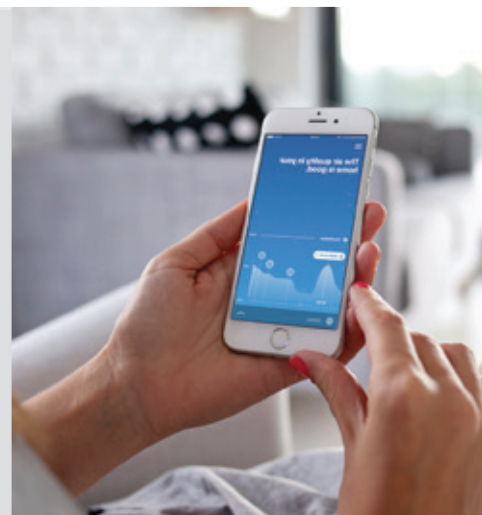

VILPE® HEALTHBOX 3.0

Код изд.

VILPE® HEALTHBOX 3.0 Smartzone автоматически регулируемая система вентиляции

Мультиканальный блок вентилятора (ЕС) с регулирующими клапанами, позволяющий создать независимые вентиляционные режимы для каждого помещения (7 ответвлений/патрубков). Возможность подключения до 11 помещений (с помощью клапанного коллектора, см стр. 39). Управление и настройка с помощью смартфона или планшета, возможность интеграции в систему "Умный дом". Возд. поток - 430 м³/ч при 200 Па (475 м³/ч при 135 Па). Напряжение 230V (50Hz). Номинальная мощность вентилятора 85W (при максимальном потоке 475 м³/ч).

Размеры: 390 x 443 x 200 мм, Ø соединения с воздуховодами 80 или 125 (с помощью адаптера), Ø соединения с вент. выходом 125 или 150 (с помощью адаптера), для соединения с вент. выходом Ø 160 отдельно приобретается соединительное кольцо-переходник. Устанавливается при строительстве или ремонте.

Комплект: вентиляционный блок Healthbox 3.0, USB ключ-адаптер для подключения к Wi-Fi; 5 регулирующих клапанов: кухня (CO2), ванная + туалет (H2O, VOC), туалет (VOC) и спальня (CO2)-2 шт.; 7 рамок-фланцев в комплекте: 6 штук для вент. решетки XD75 (174x174, Ø125) и 1 шт. для вент. решетки XD25-50 (134x134, Ø80); 7 крышек/переходников с Ø 125 -> Ø 80; адаптер для подключения к вент. выходу Ø 150.

66060103



VILPE® HEALTHBOX 3.0 дополнительный клапан "Кухня" (CO2)

Воздушный поток регулируется на основании измерений встроенного в клапан датчика CO2.

Комплект: регулирующий клапан со встроенным датчиком CO2, соед. кабель RJ45 0,5 м, хомут Ø 60 - 165.

66060128



VILPE® HEALTHBOX 3.0 дополнительный клапан "Ванная + Туалет" (VOC, H2O)

Воздушный поток регулируется на основании измерений встроенных в клапан датчиков влажности (H2O) и запахов (VOC).

Комплект: регулирующий клапан со встроенными датчиками H2O, VOC, соед. кабель RJ45 0,5 м, хомут Ø 60 - 165.

66060126



VILPE® HEALTHBOX 3.0 дополнительный клапан "Туалет" (VOC)

Воздушный поток регулируется на основании измерений встроенного в клапан датчика запахов (VOC).

Комплект: регулирующий клапан со встроенным датчиком VOC, соед. кабель RJ45 0,5 м, хомут Ø 50-90.

66060127



VILPE® HEALTHBOX 3.0 дополнительный клапан "Ванная/Прачечная" (H2O)

Воздушный поток регулируется на основании измерений встроенного в клапан датчика влажности (H2O).

Комплект: регулирующий клапан со встроенным датчиком H2O, соед. кабель RJ45 0,5 м, хомут Ø 60-165.

66060125



АВТОМАТИЧЕСКИ РЕГУЛИРУЕМАЯ СИСТЕМА ВЕНТИЛЯЦИИ

VILPE® HEALTHBOX 3.0

Цвет

Код изд.

VILPE® HEALTHBOX 3.0 дополнительный клапан "Спальня" (CO2)

Воздушный поток регулируется на основании измерений встроенного в клапан датчика углекислого газа (CO2).

Комплект: регулирующий клапан со встроенным датчиком CO2, соединительная кабель RJ45 0,5 м, хомут Ø 60 - 165.

66060129



Healthbox 3.0 может быть доукомплектован 1 или 2 клапанными коллекторами. К каждому из них можно подключить от 1 до 3 регулирующих клапанов. С помощью клапанных коллекторов можно увеличить общее количество регулирующих клапанов, подключаемых к устройству, до 11 штук. Клапанный коллектор состоит из Т-элемента (тройник) и установленного на его поверхности блока. Блок крепится к Т-элементу (тройнику) 2-мя винтами.

VILPE® Т-элемент для клапанного коллектора Healthbox 3.0

Т-элемент позволяет делать изгибы (отводы) 90° при прокладке воздуховодов.

801174



VILPE® Блок для клапанного коллектора Healthbox 3.0

Устанавливается на Т-элемент для образования клапанного коллектора. На блоке расположены 4 разъема для подключения RJ45 кабеля: 1 вход; для подключения к блоку вентилятора, 3 выхода: для подключения к 1, 2 или 3 регуливающим клапанам Healthbox 3.0.

801175

VILPE® RENSON ОКОННАЯ ПРИТОЧНО-ВЫТЯЖНАЯ УСТАНОВКА

VILPE® Endura Twist оконная приточно-вытяжная вентиляционная установка с рекуперацией тепла

Децентрализованная оконная система вентиляции с рекуперацией тепла. Приток свежего воздуха и удаление "загрязненного" с помощью попеременной работы 2 встроенных вентиляционных блоков, тепло от вытяжного воздуха передается к приточному через встроенный теплообменник. Управление с помощью переключателя или системы "Умный дом". Напряжение 230 V (50 Hz), номин. воздушный поток блока 2x1 вентилятора 15 м³/ч (2x2 - 30 м³/ч, 2x3 - 45 м³/ч, 2x4 - 60 м³/ч, 2x5 - 75 м³/ч, 2x6 - 90 м³/ч), автоматический байпас, эффективность 85% при номинальном возд. потоке. Вертикальная или горизонтальная установка. Устанавливается при строительстве и ремонте, не требуется прокладка воздуховодов. Размеры: высота 110 мм, длина мин. 1000 мм/ макс. 6000 мм (в зависимости от длины окна), ширина 320 мм (345 мм с козырьком для защиты от дождя). Комплект: ПВУ Endura Twist, фильтр (опция, G3 или F7), кнопочный переключатель. Заказывается под размер окна.

801125



VILPE® RENSON ПВУ С РЕКУПЕРАЦИЕЙ ТЕПЛА

VILPE® Endura Delta приточно-вытяжная вентиляционная установка с рекуперацией тепла

Автоматически регулируемая система вентиляции с рекуперацией тепла. Приток свежего воздуха и удаление "загрязненного" производится с помощью 2 встроенных вентиляторов, тепло от вытяжного воздуха передается к приточному через встроенный теплообменник. Управление и настройка устройства с помощью дисплея на передней панели или смартфона/планшета (приложение Android, iOS, Windows). Устанавливается при строительстве. Напряжение 230 V (50 Hz), макс. потребляемая мощность 2x83 W, автоматический байпас, эффективность 89%. Размеры: 862 x 745 x 520 мм, Ø соединения с воздуховодами 180/150 мм или 200/180 мм, встроенный сборник конденсата Ø 32 мм. Комплект: ПВУ Endura Delta со встроенными датчиками RH, CO2, VOC (запахи), 2 фильтра G4 (фильтр F7, опция), преднагрев. элемент (опция).

801126



VILPE® RENSON акустическая дверная решетка

VILPE® SILENDO акустическая дверная решетка

Предназначена для перемещения воздушных потоков в жилых помещениях. Специальный акустический материал внутри конструкции поглощает звук и не создает препятствий для перемещения воздуха (Dn,e,w (C;Ctr): 32 (0 ;-2) dB). Устанавливается в межкомнатные двери, а также двери санузлов. Воздушный поток 25 м³/ч при 2 Па. Размеры: длина 435 мм, ширина 48 мм, толщина двери от 37 до 43 мм.

стальной

801093

белый

801094

коричневый

801095



ВОЗДУХОВОДЫ EASYFLEX

Преимущества

- Высокая производительность
- Низкие потери давления
- Антибактериальное покрытие
- Антистатическое покрытие
- Простой монтаж
- Возможность установки в стяжку или подвесной потолок

Система воздуховодов Easyflex была специально разработана для достижения высокой производительности системы вентиляции с минимальным уровнем шума и максимальным комфортом для жильцов.

Easyflex - полужесткий, гофрированный воздуховод, изготовленный из полиэтилена с внешними размерами 140x64 мм, эквивалентными внутреннему диаметру 90 мм, класс герметичности D. При разработке и проектировании воздуховодов Easyflex специально был выбран большой диаметр для перемещения больших воздушных потоков (57 м³/ч) с низкой скоростью воздуха (2,5 м/с). Данные размеры в сочетании с отличной герметичностью гарантируют достижение заявленных значений воздушных потоков для каждого помещения (при условии соблюдения инструкции по установке).

Гладкая внутренняя поверхность воздуховода с двойной стенкой имеет специальное антибактериальное и антистатическое покрытие для предотвращения скапливания пыли и роста бактерий.

Размеры и форма воздуховодов Easyflex позволяют легко устанавливать их в фальшстены/потолки, бетон или стяжку.

Уникальная система креплений обеспечивает почти идеальную герметичность. Соединительная муфта со встроенным резиновым уплотнителем вставляется в полужесткий воздуховод и зажимается специальными защелками, что делает полученное соединение полностью герметичным. Защелки можно закрепить к прилегающей поверхности (стене/полу) для того, чтобы полученное соединение было полностью неподвижным.

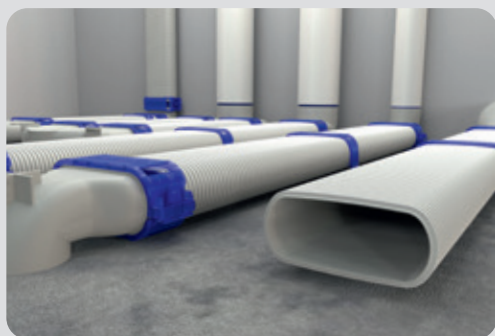

ВОЗДУХОВОДЫ EASYFLEX



	Цвет	Код изд.	
Easyflex 140x64 15 м воздуховод овального сечения Овальное сечение, внешние размеры 140x64 мм, длина 15 м.	белый	801096	
Easyflex воздуховод овальный 140x64 420 мм Овальное сечение, внешние размеры 140x64 мм, длина 420 мм с двумя соединительными муфтами.	белый	801097	
Easyflex надставка для воздуховодов Ø80 мм, 250 мм Круглое сечение, диаметр 80 мм, длина 250 мм.	белый	801140	
Easyflex горизонтальный переходник 90°, овал Горизонтальный изгиб 90°, для резких вертикальных поворотов прохождения воздуховода Easyflex.	белый	801098	
Easyflex вертикальный переходник 90°, овал Вертикальный изгиб 90°, для резких вертикальных поворотов прохождения воздуховода Easyflex.	белый	801102	
Easyflex угловой адаптер на Ø80 мм, овал x D80 Угловой адаптер используется в качестве переходного элемента между плоскими овальными каналами (140x64 мм) и круглыми (Ø80 мм).	белый	801111	
Easyflex угловой адаптер на диаметр 125 мм, овал x D125 Угловой адаптер используется в качестве переходного элемента между плоскими овальными каналами (140x64 мм) и круглыми (Ø125 мм).	белый	801103	
Easyflex горизонтальный адаптер на Ø125 мм, овал x D125 Используется в качестве переходного элемента между плоскими овальными каналами (140x64 мм) и круглыми (Ø125 мм).	белый	801104	
Easyflex двойной горизонтальный адаптер Ø125 мм Двойной адаптер для перехода с двух плоских овальных каналов 140x64 мм на круглый канал Ø 125 мм.	белый	801145	
Easyflex D125, двойной вертикальный адаптер Ø125 мм Двойной адаптер для перехода с двух плоских овальных каналов 140x64 мм на круглый канал Ø 125 мм.	белый	801105	

ВОЗДУХОВОДЫ EASYFLEX

	Цвет	Код изд.	
<p>Easyflex Y - тройник (2x140x60 мм >140x60 мм) Y-образный, плоский овальный тройник. Переход от одного плоского овального канала к двум плоским овальным каналам.</p>	белый	801099	
<p>Easyflex D160 вертикальная, 6 /140x60, распред. коробка на 6 каналов Распределительный блок, соединяет воздуховод Ø160 мм с шестью воздуховодами овального сечения 140x64 мм.</p>	белый	801106	
<p>Easyflex D160 прямая, 6 /140x60, распред. коробка на 6 каналов Распределительный блок, соединяет воздуховод Ø160 мм с шестью воздуховодами овального сечения 140x64 мм.</p>	белый	801176	
<p>Easyflex крестовый переходник овал* Крестовой переходник с 4-мя металлическими кронштейнами для соединения воздуховодов Easyflex.</p>	белый	801144	
<p>Easyflex надставка для воздуховодов Ø125 мм (0,25 м)* Удлинитель, диаметр 125 мм, длина 0,25).</p>	белый	801177	
<p>Easyflex соединительная муфта, овал Соединительная муфта со встроенным резиновым уплотнителем. Овальное сечение, внешние размеры 138,4x60,4 мм, длина 68,5 мм.</p>	синий	801107	
<p>Easyflex соединительная муфта, Ø80 мм Соединительная муфта со встроенным резиновым уплотнителем. Внешний диаметр 84 мм, длина 62,5 мм.</p>	синий	801138	
<p>Easyflex соединительная муфта, Ø125 мм Соединительная муфта со встроенным резиновым уплотнителем. Внешний диаметр 129 мм, длина 62,5 мм.</p>	синий	801108	
<p>Easyflex скоба монтажная Крепежный кронштейн для дополнительного обеспечения неподвижности воздуховодов.</p>	синий	801109	
<p>Easyflex защелка для быстрого крепления Устанавливаются в местах соединения воздуховодов 140x60 мм с соединительной муфтой.</p>	синий	801110	
<p>Easyflex скоба монтажная, металлическая Крепежный кронштейн для дополнительного обеспечения неподвижности воздуховодов.</p>	металл	801139	
<p>Easyflex переходник воздуховода кр. сечения Ø80 мм (0,25 м) * Используется в качестве переходного элемента между плоскими овальными каналами (140x64 мм) и круглыми (Ø80 мм).</p>	белый	G0013123*	
<p>Easyflex овал 8 /140x60 распред.коробка на 8-мь каналов* Распределительный блок на восемь каналов - воздуховодов 140x64 мм.</p>	белый	G0013136*	
<p>Easyflex Смотровой люк* Ревизионный люк для доступа к воздуховодам Easyflex. Монтируется на распределительную коробку.</p>	стальной	76050405*	

* **Заказные позиции.**

VILPE® УПЛОТНИТЕЛИ ВЫХОДОВ АНТЕНН И ТРУБ

	Цвет	Код изд.	
VILPE® Антенный ворот 12 - 100 для вывода на кровлю антенн и труб Ø 12-100 мм. Размеры: условные диаметры 12/19/25/38/50/60/75/100 мм. Комплект: ворот, резиновый уплотнитель, металлический хомут и набор крепежа. Проходной элемент заказывается отдельно по типу кровельного материала.	черный	74092	
	коричневый	74094	
	серый	74097	
	красный	74098	
	кирпичный	74099	
VILPE® Ворот трубы 110 - 155 для вывода на кровлю труб Ø 110-155 мм. Размеры: условные диаметры 110/125/140/155 мм. Комплект: ворот, резиновый уплотнитель, металлический хомут и набор крепежа. Проходной элемент заказывается отдельно по типу кровельного материала.	черный	741002	
	коричневый	741004	
	серый	741007	
	красный	741008	
	кирпичный	741009	
VILPE® XL-резиновый ворот 175 - 250 для вывода на кровлю труб Ø 175-250 мм. Размеры: условные диаметры 175/200/225/250 мм. Комплект: XL-резиновый ворот и металлический хомут. XL-проходной элемент заказывается отдельно по типу кровельного материала.	черный	740896	

VILPE® РЕЗИНОВЫЕ УПЛОТНИТЕЛИ ДЛЯ МЕТАЛЛИЧЕСКИХ КРОВЕЛЬ

VILPE® ROOFSEAL уплотнители

	Ø мм	Код изд.	Упаковка, шт.	
VILPE® ROOFSEAL - 1 12 - 90 уплотнитель	012 - 090	71701	10	
VILPE® ROOFSEAL - 2 75 - 150 уплотнитель	075 - 150	71702	10	
VILPE® ROOFSEAL - 3 110 - 200 уплотнитель	110 - 200	71703	10	
VILPE® ROOFSEAL - 3 110 - 200 уплотнитель серый	110 - 200	71753	10	
VILPE® ROOFSEAL - 4/7 150 - 280 уплотнитель	150 - 280	71716	10	
VILPE® ROOFSEAL - 5/8 180 - 330 уплотнитель	180 - 330	71717	10	
VILPE® ROOFSEAL - 6/9 260 - 460 уплотнитель	260 - 460	71718	5	

VILPE® ROOFSEAL комплект

VILPE® ROOFSEAL комплект содержит уплотнитель, металлический хомут, шурупы, герметик и монтажную инструкцию.

VILPE® ROOFSEAL - 1 12 - 90 уплотнитель комплект	012 - 090	71721	1	
VILPE® ROOFSEAL - 2 75 - 150 уплотнитель комплект	075 - 150	71722	1	
VILPE® ROOFSEAL - 3 110 - 200 уплотнитель комплект	110 - 200	71723	1	
VILPE® ROOFSEAL - 4/7 150 - 280 уплотнитель комплект	150 - 280	71726	1	
VILPE® ROOFSEAL - 5/8 180 - 330 уплотнитель комплект	180 - 330	71727	1	
VILPE® ROOFSEAL - 6/9 260 - 460 уплотнитель комплект	260 - 460	71728	1	

VILPE® RETROFIT разъемные уплотнители

VILPE® RETROFIT комплект содержит уплотнитель, металлический хомут, шурупы, герметик и монтажную инструкцию.

VILPE® RETROFIT - 1 10 - 100 уплотнитель комплект	010 - 100	71742	1	
VILPE® RETROFIT - 2 100 - 230 уплотнитель комплект	100 - 230	71744	1	
VILPE® RETROFIT уплотнители можно приобрести только в комплекте.				

VILPE® R-FELT разъемные уплотнители

R-FELT уплотнитель разъемный из ЭПДМ -резины. Размеры: диаметр 19 – 90 мм, 110 - 170 мм и 160 – 250 мм, ширина фланца 150 мм.

Комплект: уплотнитель, алюминиевый вертикальный зажим, металлический хомут и монтажная инструкция.

VILPE® R-FELT 19 - 90 уплотнитель разъемный	019 - 090	70510	1	
VILPE® R-FELT 110 - 170 уплотнитель разъемный	110 - 170	70514	1	
VILPE® R-FELT 160 - 250 уплотнитель разъемный	160 - 250	70518	1	

VILPE® РЕЗИНОВЫЕ УПЛОТНИТЕЛИ ДЛЯ БИТУМНЫХ КРОВЕЛЬ

Ø мм

Код изд.

Упаковка, шт.

VILPE® FELT - ROOFSEAL уплотнители

FELT - ROOFSEAL уплотнители из ЭПДМ -резины. Размеры: диаметр 12 - 875 мм, ширина фланца 150 мм.
Комплект: уплотнитель и металлический хомут.

VILPE® NO - 1 000 - 040 FELT - ROOFSEAL уплотнитель	012 - 038	70040	20
VILPE® NO - 2 050 - 060 FELT - ROOFSEAL уплотнитель	050 - 060	70060	20
VILPE® NO - 3 075 - 090 FELT - ROOFSEAL уплотнитель	075 - 090	70090	20
VILPE® NO - 4 110 - 125 FELT - ROOFSEAL уплотнитель	110 - 125	70125	20
VILPE® NO - 4,5 130 - 140 FELT - ROOFSEAL уплотнитель	130 - 140	70130	20
VILPE® NO - 5 150 - 175 FELT - ROOFSEAL уплотнитель	150 - 175	70175	10
VILPE® NO - 6 200 - 250 FELT - ROOFSEAL уплотнитель	200 - 250	70250	10
VILPE® NO - 7 275 - 325 FELT - ROOFSEAL уплотнитель	275 - 325	70325	1
VILPE® NO - 8 350 - 400 FELT - ROOFSEAL уплотнитель	350 - 400	70400	1
VILPE® NO - 9 500 - 575 FELT - ROOFSEAL уплотнитель	500 - 575	71050	1
VILPE® NO - 10 600 - 675 FELT - ROOFSEAL уплотнитель	600 - 675	71060	1
VILPE® NO - 11 700 - 775 FELT - ROOFSEAL уплотнитель	700 - 775	71070	1
VILPE® NO - 12 800 - 875 FELT - ROOFSEAL уплотнитель	800 - 875	71080	1



VILPE® RHS уплотнители с квадратным сечением

RHS уплотнители с квадратным сечением из ЭПДМ -резины. Размеры: сечение 40-50-60-70 мм и 80-100-120-140 мм, ширина фланца 150 мм.
Комплект: RHS уплотнитель. (RHS металлические хомуты подбираются по размеру сечения уплотнителя и приобретаются отдельно).

VILPE® RHS 40 - 50 - 60 - 70 уплотнитель	040 - 070	71090	20
VILPE® RHS 80 - 100 - 120 - 140 уплотнитель	080 - 140	71094	20



RHS хомуты ZNK из оцинкованного железа квадратные для прижатия RHS уплотнителя к выводимому объекту.

Размеры: 40x40 - 140x140 мм. Комплект: 2 половинки хомута и набор крепежа. RHS хомуты подбираются по размеру сечения уплотнителя.

VILPE® RHS 40 x 40 хомут квадратный	040 - 040	711198	100
VILPE® RHS 50 x 50 хомут квадратный	050 - 050	71120	100
VILPE® RHS 60 x 60 хомут квадратный	060 - 060	71122	100
VILPE® RHS 70 x 70 хомут квадратный	070 - 070	71123	100
VILPE® RHS 80 x 80 хомут квадратный	080 - 080	71124	100
VILPE® RHS 90 x 90 хомут квадратный	090 - 090	71125	100
VILPE® RHS 100 x 100 хомут квадратный	100 - 100	71126	100
VILPE® RHS 120 x 120 хомут квадратный	120 - 120	71128	100
VILPE® RHS 140 x 140 хомут квадратный	140 - 140	711282	100



VILPE® УПЛОТНИТЕЛИ ПАРОЗАТВОРА

Уплотнители парозатвора резиновые для герметичной проводки труб через пароизоляционную пленку.
Размеры: диаметр 50, 75, 110, 125 и 160 мм: высота 33 мм (33 и 133 мм для 110), ширина фланца 150 мм.
Комплект: НТ уплотнитель парозатвора.

VILPE® НТ - 050 уплотнитель парозатвора (высота 33 мм)	050	71205	20
VILPE® НТ - 075 уплотнитель парозатвора (высота 33 мм)	075	71207	20
VILPE® НТ - 110 уплотнитель парозатвора (высота 33 мм)	110	71211	20
VILPE® НТН - 110 уплотнитель парозатвора (высота 133 мм)	110	71212	20
VILPE® НТ - 125 уплотнитель парозатвора (высота 33 мм)	125	71213	20
VILPE® НТ - 160 уплотнитель парозатвора (высота 33 мм)	160	71216	20



VILPE® ПВХ УПЛОТНИТЕЛИ ДЛЯ КРОВЕЛЬ ИЗ ПВХ-МАТЕРИАЛОВ

VILPE® ПВХ уплотнители из поливинилхлорида комплектуются хомутами STAINLESS. Размеры: диаметр 12-100 мм и 110-160 мм.
Комплект: ПВХ уплотнитель и хомут из нержавеющей стали.

VILPE® ПВХ уплотнитель 12 - 100 мм светло-серый	012 - 100	70601	10
VILPE® ПВХ уплотнитель 12 - 100 мм темно-серый	012 - 100	70602	10
VILPE® ПВХ уплотнитель 100 - 160 мм светло-серый	110 - 160	70611	10
VILPE® ПВХ уплотнитель 100 - 160 мм темно-серый	110 - 160	70612	10



Интеллектуальная система управления влажностью



**АВТОМАТИЧЕСКИ ПРЕДУПРЕЖДАЕТ О
ВОЗМОЖНЫХ ПРОТЕЧКАХ**

**ПРИ НЕОБХОДИМОСТИ ВЕНТИЛЯТОР
АВТОМАТИЧЕСКИ ПРОСУШИТ СЛОЙ
КРОВЕЛЬНОЙ ИЗОЛЯЦИИ**



Решение VILPE Sense основано на новейшей технологии IoT (интернет вещей) и сочетает в себе две функции: контроль влажности и предотвращение повреждений от влаги. Система обнаружит и предупредит даже о самых маленьких, трудно обнаруживаемых протечках, которые можно легко устранить до того, как они станут большими и дорогостоящими проблемами. Система просушит слой кровельной изоляции при необходимости: например, сразу после дождя или после периодов с повышенной влажностью воздуха.

VILPE Sense состоит из двух датчиков и блока управления, которые связаны с энергоэффективным крышным вентилятором ЕСо. Один из датчиков контролирует температуру и относительную влажность в изоляционном слое, а другой – измеряет показатели в наружном воздухе. Система устанавливается в вентиляционный выход, нет необходимости вскрывать кровельные конструкции. Данные передаются на блок управления и оттуда попадают в облачный сервис для анализа. При обнаружении избыточной влажности в изоляционном слое автоматически включится крышный вентилятор для просушки конструкций.



**Отслеживайте состояние
кровельных конструкций
с помощью приложения
VILPE Sense**

В приложении VILPE Sense вы можете проверить состояние конструкций здания в любой момент, и система автоматически предупредит вас о случае возможной протечки. Эти данные также можно безопасно экспортировать в любую систему для полной автоматизации управления зданием.

> [VILPE.COM/RU/SENSE](https://vilpe.com/ru/sense)

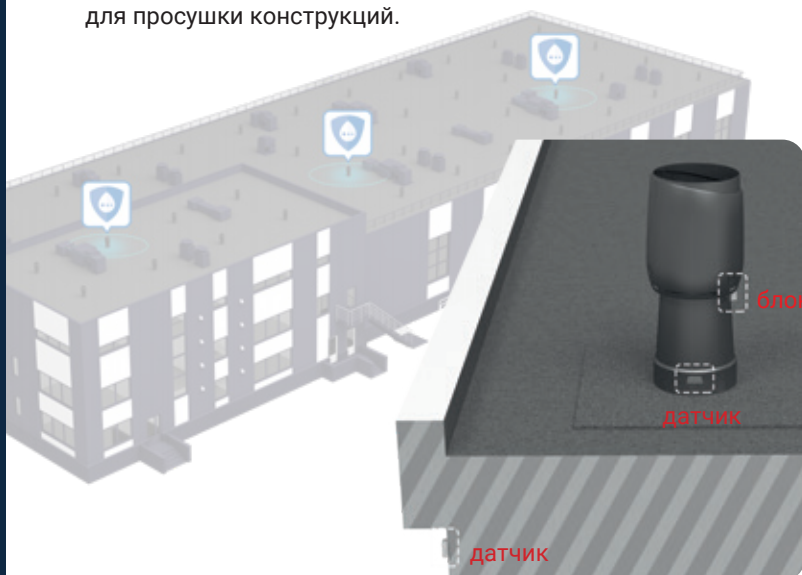

Код изд.

VILPE® SENSE интеллектуальная система обнаружения протечек **НОВИНКА**

Система состоит из 2 датчиков и блока управления, которые подключаются к ЕСо вентилятору. Интеллектуальная система обнаруживает и предупреждает о возможных протечках и проблемах с влажностью внутри конструкций здания, например, на кровле или в подвальном помещении. При обнаружении повышенной влажности система просушит слой кровельной изоляции, чтобы избежать серьезных повреждений и роста плесени. Состояние конструкций здания можно отслеживать с помощью приложения VILPE Sense.

Комплект: блок управления и 2 датчика.

Комплект
Доп. датчик

735040
735041





ВЕНТИЛЯЦИЯ ПЛОСКОЙ И ПОЛОГОЙ КРОВЛИ

VILPE® ALIPAI дефлектор для битумных и ПВХ кровель

	Ø мм	Высота, мм	Код изд.	Упаковка, шт.
VILPE® ALIPAI - 75 дефлектор (классический колпак)	075	395	73002	18
VILPE® ALIPAI FLOW - 110 дефлектор, черный	110	476	732102	11
VILPE® ALIPAI FLOW - 110 дефлектор, темно-серый	110	476	732107	11
VILPE® ALIPAI FLOW - 110 дефлектор, светло-серый	110	476	732101	11
VILPE® ALIPAI FLOW - 160 дефлектор, черный	160	509	730162	6

Высоту дефлектора можно наращивать с помощью дополнительных патрубков.

VILPE® Патрубок - 75	075	160	73076	
VILPE® Патрубок - 110	110		73111	
Высота/рабочая высота: 185/134 мм				
VILPE® Патрубок - 160	160		73113	
Высота/рабочая высота: 328/400 мм				

VILPE® ALIPAI 160 комплект изоляции

Комплект изоляции для дефлектора ALIPAI 160 изготовлен из ESP и предназначен для предотвращения образования конденсата внутри изделия и стекания его в теплоизоляционный слой кровли. Рекомендован для установки на объектах с повышенным риском накопления влаги в конструкциях.

Комплект изоляции состоит из двух частей, которые устанавливаются внутрь изделия на строительной площадке.

Размеры: внутренний диаметр 130 мм.

730192

VILPE® ALIPAI ПВХ - ворот

ALIPAI ПВХ - ВОРОТ для монтажа ALIPAI - 110 дефлектора на кровлях из ПВХ – материалов. Размеры: высота 150 мм, ширина фланца 367 мм. Комплект: ALIPAI ПВХ - ВОРОТ и хомут из нержавеющей стали.

VILPE® ALIPAI ПВХ - ворот темно-серый	110	150	730102	10
VILPE® ALIPAI ПВХ - ворот светло-серый	110	150	730103	10

VILPE® ALIPAI - 14 110 дефлектор коньковый

VILPE® ALIPAI FLOW - 14 110 дефлектор коньковый	110	477	732122	8
---	-----	-----	--------	---

VILPE® ALIPAI дефлектор скатный/пологий

ALIPAI дефлектор скатный/пологий для вентиляции скатной и пологой битумной и ПВХ кровли. Включает высокий HUPPA проходной элемент. Комплект: труба с колпаком, HUPPA проходной элемент высокий и набор крепежа. На кровлях из ПВХ материала устанавливается с помощью Collar PVC-ворота (стр. 49).

VILPE® ALIPAI FLOW - 110 дефлектор скатный/пологий	110	665	732172	6
VILPE® ALIPAI FLOW 160/620 дефлектор скатный/пологий	160	668	730172	6
VILPE® ALIPAI FLOW - 160/1000 дефлектор скатный/пологий	160	1022	730202	3

VILPE® S - адаптер - 110 черный	169/110	90	736922	10
---------------------------------	---------	----	--------	----

Адаптер для установки вентилятора E120S на трубу ALIPAI - 110.

ПРОХОДНЫЕ ЭЛЕМЕНТЫ ДЛЯ ПЛОСКОЙ И ПОЛОГОЙ КРОВЛИ

Все вентиляционные выходы и вентиляторы VILPE® монтируются на пологую битумную кровлю с помощью HUPPA или XL - HUPPA проходного элемента высокого. Возможно применение на кровлях из ПВХ-материала.

VILPE® HUPPA проходной элемент высокий	Цвет	Код изд.
для плоских и пологих битумных и ПВХ кровель. Устанавливается при монтаже кровли. Размеры: 595 x 503 мм, высота ворота 210 мм, ширина фланца 152 мм. Комплект: проходной элемент высокий.	черный серый	740752 740757



VILPE®



ПРОХОДНЫЕ ЭЛЕМЕНТЫ ДЛЯ ПЛОСКОЙ И ПОЛОГОЙ КРОВЛИ

Цвет

Код изд.

VILPE® XL-HUOPA проходной элемент высокий

для плоских и пологих битумных и ПВХ кровель. Устанавливается при монтаже кровельного материала.

Размеры: 743 x 574 мм, ширина фланца 150 мм, высота ворота 235 мм.

Комплект: XL-проходной элемент высокий.

черный
серый

740052
740057



VILPE® EPDM - ворот для HUOPA проходного элемента высокого

VILPE® EPDM - ВОРОТ

Для монтажа HUOPA проходного элемента высокого на кровлях из ЭПДМ-материалов. Устанавливается при монтаже и на готовую кровлю.

Размеры: 502 x 703 мм, высота ворота 254 мм.

Комплект: EPDM – ворот.

черный

75700



VILPE® ПВХ-ворот для HUOPA проходного элемента высокого

VILPE® COLLAR PVC-ВОРОТ

Для монтажа HUOPA проходного элемента высокого на кровлях из ПВХ-материалов.

Устанавливается при монтаже и на готовую кровлю.

Размеры: Ø 500 мм, высота ворота 256 мм.

Комплект: Collar PVC-ворот.

серый
светло-серый

75703
75702



VILPE® ВОДОСТОЧНЫЕ ВОРОНКИ

Ø мм/длина

Код изд.

Упаковка, шт.

VILPE® AM водосточная воронка для систем внутреннего водостока на плоских и пологих кровлях. Размеры: диаметр трубы 75, 90, 110 и 160 мм, длина трубы от основания устья 350 мм (под заказ выпускаются воронки с более длинной трубой).

Комплект: воронка, фильтр листьев и фильтр безвоздушного потока (AM -160 не содержит фильтр безвоздушного потока).

VILPE® AM - 075 водосточная воронка, фланец битум

075

72007

8

VILPE® AM - 090 водосточная воронка, фланец битум

090

72009

8

VILPE® AM - 110 водосточная воронка, фланец битум

110

72011

8

VILPE® AM - 110 водосточная воронка, фланец битум

110/630 мм

72012

5

VILPE® AM - 160 водосточная воронка, фланец битум

160

72013

6



VILPE® AM - 075 водосточная воронка, фланец Алкорплан

075

72043

8

VILPE® AM - 110 водосточная воронка, фланец Алкорплан

110

72044

8

VILPE® AM - 110 водосточная воронка, фланец Алкорплан

110/630 мм

72045

5



VILPE® AM - 110 водосточная воронка, фланец Протан, темно-серый

110

72048

8

VILPE® AM - 110 водосточная воронка, фланец Протан, темно-серый

110/630 мм

72062

5

VILPE® AM - 160 водосточная воронка, фланец Протан, темно-серый

160

72049

6

VILPE® AM - 110 водосточная воронка, фланец Протан, св. серый

110

72052

8

VILPE® AM - 160 водосточная воронка, фланец Протан, св.серый

160

72053

6



Термокабель для регулировки подогрева устья AM воронки. Размеры: AM - 110 термокабель: длина греющей части 0,4 м, общая длина 2 м. (230 В, 10,4 Вт). AM - 160 термокабель: длина греющей части 0,5 м, общая длина 2,1 м. (230 В, 10,4 Вт). Комплект: термокабель, посадочное кольцо и набор крепежа.

VILPE® AM - 110 термокабель

72000

50

VILPE® AM - 160 термокабель

72001

50



VILPE® CM водосточная воронка для систем внутреннего водостока на плоских и пологих битумных кровлях. Размеры: диаметр трубы 75 мм, длина трубы от основания устья 297 мм (CM - 075 воронка); диаметр трубы 110 мм, длина трубы от основания устья 143 мм (CM - 110 воронка). Комплект: воронка и фильтр листьев.

VILPE® CM - 075 водосточная воронка

075

72407

18

VILPE® CM - 110 водосточная воронка

110

72411

20





VILPE® CROCO A

VILPE® CROCO A в комплекте с шурупом крепит однослойные ПВХ-материалы и теплоизоляцию к профнастилу и дереву.

VILPE® CROCO A в комплекте с дюбелем или шурупом по бетону крепит однослойные ПВХ-материалы и теплоизоляцию к бетонному основанию.

Длина крепления выбирается в зависимости от толщины изоляции.

Крепления длиной 150-700 можно закрепить с помощью шурупа регулируемого крепления.

Таблицы по подбору крепления на странице 53-54.

Диаметр фланца 50 мм.

Наименование

Длина,
мм

Код
изд.

Упаковка,
шт.

Минимальный заказ,
шт.

Наименование	Длина, мм	Код изд.	Упаковка, шт.	Минимальный заказ, шт.
CROCO A - 20 крепление	20	02020	500	3* = заказная позиция
CROCO A - 50 крепление	50	02050	500	3*
CROCO A - 80 крепление	80	02080	500	3*
CROCO A - 100 крепление	100	02100	500	12000
CROCO A - 120 крепление	120	02120	500	
CROCO A - 150 крепление	150	02150	500	
CROCO A - 170 крепление	170	02170	500	
CROCO A - 200 крепление	200	02200	500	
CROCO A - 230 крепление	230	02230	250	
CROCO A - 250 крепление	250	02250	250	
CROCO A - 300 крепление	300	022300	250	
CROCO A - 350 крепление	350	022350	250	
CROCO A - 400 крепление	400	022400	250	
CROCO A - 450 крепление	450	022450	250	
CROCO A - 500 крепление	500	022500	250	
CROCO A - 550 крепление	550	022550	125	
CROCO A - 600 крепление	600	022600	125	
CROCO A - 650 крепление	650	022650	125	
CROCO A - 700 крепление	700	022700	125	



VILPE® CROCO B

VILPE® CROCO B в комплекте с шурупом крепит битумные кровельные материалы и теплоизоляцию к профнастилу и дереву.

VILPE® CROCO B в комплекте с дюбелем или шурупом по бетону крепит битумные кровельные материалы и теплоизоляцию к бетонному основанию.

Длина крепления выбирается в зависимости от толщины изоляции.

Крепления длиной 150-600 можно закрепить с помощью шурупа регулируемого крепления.

Таблицы по подбору крепления на странице 53-54.

Диаметр фланца 50 мм.

Наименование	Длина, мм	Код изд.	Упаковка, шт.	Минимальный заказ, шт.
CROCO B - 20 крепление	20	02520	500	
CROCO B - 50 крепление	50	02550	500	
CROCO B - 80 крепление	80	02580	500	
CROCO B - 100 крепление	100	02600	500	
CROCO B - 120 крепление	120	02620	500	
CROCO B - 150 крепление	150	02650	500	
CROCO B - 170 крепление	170	02654	500	
CROCO B - 200 крепление	200	02660	500	
CROCO B - 230 крепление	230	02664	250	
CROCO B - 250 крепление	250	02670	250	
CROCO B - 300 крепление	300	02680	250	
CROCO B - 350 крепление	350	02690	250	
CROCO B - 400 крепление	400	02700	250	
CROCO B - 450 крепление	450	02710	250	
CROCO B - 500 крепление	500	02720	250	
CROCO B - 550 крепление	550	02730	125	
CROCO B - 600 крепление	600	02740	125	



Регулируемые крепления облегчают монтаж на кровле с бетонным основанием благодаря тому, что длина крепления с шурупом легко регулируется в зависимости от толщины теплоизоляции. VILPE Cросо регулируемые крепления снижают риск ошибок при монтаже, так как крепеж может быть затянут в соответствии с толщиной кровельного слоя и толщиной изоляции. Монтаж всей кровли можно выполнить с помощью одной позиции, отпадает необходимость приобретать крепления и шурупы разных длин и подбирать на разуклонках, что обычно влечет за собой неиспользованные остатки. При использовании регулируемых креплений приобретается только необходимое количество креплений.

VILPE® шуруп регулируемого крепления

для установки CROCO A и CROCO B регулируемого крепления к бетонному основанию. Головка шурупа Torx 25 (TX25).

Размеры втулки: длина 125 мм, шестигранная головка 7 мм.

Размеры шурупа: 6,3 x 150 мм TX25.

Комплект: втулка, шуруп.

02703 250

Таблица по подбору крепления на странице 53.





VILPE® КРЕПЛЕНИЯ ДЛЯ ТЕПЛО- И ГИДРОИЗОЛЯЦИИ

VILPE® KLA - дюбель

VILPE® KLA - дюбель

для установки CROCO A и CROCO B к бетонному основанию.

Применять сверло Ø 5 мм.

Рекомендуемая глубина установки 20 мм.

Наименование

Длина мм

Код изд.

Упаковка, шт.

KLA - 45 дюбель	45	67045	250
KLA - 55 дюбель	55	67055	250
KLA - 65 дюбель	65	67065	250
KLA - 75 дюбель	75	67075	250
KLA - 85 дюбель	85	67085	250
KLA - 95 дюбель	95	67095	250
KLA - 105 дюбель	105	67105	250
KLA - 115 дюбель	115	67115	250
KLA - 125 дюбель	125	67125	250
KLA - 135 дюбель	135	67135	250
KLA - 145 дюбель	145	67145	250
KLA - 155 дюбель	155	67155	250



VILPE® KLA - шуруп-саморез

VILPE® KLA - шурупы-саморезы

для установки CROCO A и CROCO B к металлу или дереву.

При толщине металла до 1,25 мм применяется NO -1 шуруп-саморез, при большей толщине металла - NO -3 шуруп-саморез.

KLA -40 NO -1 TORX саморез	40	425040	500
KLA -50 NO -1 TORX саморез	50	425050	500
KLA -70 NO -1 TORX саморез	70	425070	250
KLA -90 NO -1 TORX саморез	90	425090	250
KLA -110 NO -1 TORX саморез	110	425110	250
KLA -130 NO -1 TORX саморез	130	425130	250
KLA -150 NO -1 TORX саморез	150	425150	250
KLA -50 NO -3 TORX саморез	50	427050	500
KLA -70 NO -3 TORX саморез	70	427070	250
KLA -90 NO -3 TORX саморез	90	427090	250
KLA -110 NO -3 TORX саморез	110	427110	250
KLA -130 NO -3 TORX саморез	130	427130	250
KLA -150 NO -3 TORX саморез	150	427150	250



VILPE® Шуруп по бетону

VILPE® Шурупы по бетону

для установки CROCO A и CROCO B к бетонному основанию.

Применять сверло Ø 5 мм.

Рекомендуемая глубина установки не менее 20 мм.

Глубина сверления не менее 40 мм.

ШУРУП ПО БЕТОНУ 6.3 x 35 TX 25	35	672035	250
ШУРУП ПО БЕТОНУ 6.3 x 50 TX 25	50	672050	250
ШУРУП ПО БЕТОНУ 6.3 x 60 TX 25	60	672060	250
ШУРУП ПО БЕТОНУ 6.3 x 70 TX 25	70	672070	250
ШУРУП ПО БЕТОНУ 6.3 x 80 TX 25	80	672080	250
ШУРУП ПО БЕТОНУ 6.3 x 90 TX 25	90	672090	250
ШУРУП ПО БЕТОНУ 6.3 x 100 TX 25	100	672100	250
ШУРУП ПО БЕТОНУ 6.3 x 110 TX 25	110	672110	250
ШУРУП ПО БЕТОНУ 6.3 x 120 TX 25	120	672120	250
ШУРУП ПО БЕТОНУ 6.3 x 130 TX 25	130	672130	250





VILPE® Рабочий инструмент для установки CROCO

	Наименование	Длина, мм	Код изд.
2X TORX насадки для монтажа CROCO A и CROCO B с шурупом TORX к профнастилу, дереву и бетону. Длину насадки выбирают в зависимости от длины крепления. Рекомендуется применять насадку длиной на 30 мм больше длины крепления.	065 - 2X TORX насадка	65	910065
	150 - 2X TORX насадка	150	910115
	350 - 2X TORX насадка	350	910135
	500 - 2X TORX насадка	500	910150
	700 - 2X TORX насадка	700	910170
	700-2X TORX (7 мм) насадка для регул. крепления	700	910180
	Сверла и добойники для монтажа CROCO A и CROCO B в бетон. В бетонном основании через гидро- и теплоизоляцию дрелью со сверлом 5/28 и насадкой SDS+ нужной длины (или М-сверло и М-насадка) или сверлом 5X150/210 SDS+ сверлится отверстие диаметром 5 мм, глубиной не менее 25 мм. Перфоратором с добойником дюбель забивается в бетон. Минимальная глубина установки в бетон 20 мм.	Сверло 5/28	
Насадка к дрели - 400 SDS+		400	90270
Насадка к дрели - 600 SDS+		600	90272
Насадка к дрели - 800 SDS+		800	90277
М-сверло 5/35 (хвостовик Морзе)			90290
М-сверло 5/55 (хвостовик Морзе)			90291
М-насадка к дрели - 750 SDS+		750	90292
5X150/210 SDS+ сверло			9515206
600 SDS+ добойник для перфоратора		600	90238
800 SDS+ добойник для перфоратора		800	90240

ШАЙБЫ

	Наименование	Ø, мм	Код изд.	Упаковка, шт.
VILPE® LSK, VILPE® Y40 шайбы для крепления легких акустических и изоляционных материалов. VILPE® Y40 - PA нейлоновая шайба. VILPE® ZN оцинкованные стальные шайбы.	LSK - 60 шайба серая	60	20001	450
	Y40 - PP шайба серая	40	010047	500
	Y40 - PA шайба черная	40	01005	500
	ZN - 50	50	9546025	500
	ZN - 40	40	9546024	1000

Таблица выбора CROCO регулируемых креплений в зависимости от толщины изоляции

Толщина	Амортизационный зазор	CROCO A/B регулируемые крепления
165 - 250	15	CROCO A/B-150 + шуруп регулируемого крепления
220 - 300	20	CROCO A/B-200 + шуруп регулируемого крепления
275 - 350	25	CROCO A/B-250 + шуруп регулируемого крепления
330 - 400	30	CROCO A/B-300 + шуруп регулируемого крепления
380 - 450	30	CROCO A/B-350 + шуруп регулируемого крепления
430 - 500	30	CROCO A/B-400 + шуруп регулируемого крепления
480 - 550	30	CROCO A/B-450 + шуруп регулируемого крепления
530 - 600	30	CROCO A/B-500 + шуруп регулируемого крепления
580 - 650	30	CROCO A/B-550 + шуруп регулируемого крепления
630 - 700	30	CROCO A/B-600 + шуруп регулируемого крепления
680 - 750	30	CROCO A-650 + шуруп регулируемого крепления
730 - 800	30	CROCO A-700 + шуруп регулируемого крепления





ТАБЛИЦА ВЫБОРА КРЕПЛЕНИЙ В ЗАВИСИМОСТИ ОТ ТОЛЩИНЫ ИЗОЛЯЦИИ

Толщина изоляции	Крепление к бетону CROCO В + KLA-дюбель	Крепление к металлу CROCO В + KLA-шуруп	Крепление к бетону CROCO В + шуруп по бетону
<i>Амортизация 10 % от толщины изоляции</i>			
20	CROCO В-20 + KLA-дюбель - 35	CROCO В-20 + KLA-шуруп - 40	CROCO В-20 + шуруп - 35
30	CROCO В-20 + KLA-дюбель - 45	CROCO В-20 + KLA-шуруп - 50	CROCO В-20 + шуруп - 50
40	CROCO В-20 + KLA-дюбель - 55	CROCO В-20 + KLA-шуруп - 70	CROCO В-20 + шуруп - 60
50	CROCO В-50 + KLA-дюбель - 35	CROCO В-50 + KLA-шуруп - 40	CROCO В-50 + шуруп - 35
60	CROCO В-50 + KLA-дюбель - 45	CROCO В-50 + KLA-шуруп - 50	CROCO В-50 + шуруп - 50
70	CROCO В-50 + KLA-дюбель - 55	CROCO В-50 + KLA-шуруп - 70	CROCO В-50 + шуруп - 60
80	CROCO В-50 + KLA-дюбель - 65	CROCO В-50 + KLA-шуруп - 70	CROCO В-50 + шуруп - 70
90	CROCO В-80 + KLA-дюбель - 45	CROCO В-80 + KLA-шуруп - 50	CROCO В-80 + шуруп - 50
100	CROCO В-80 + KLA-дюбель - 55	CROCO В-80 + KLA-шуруп - 70	CROCO В-80 + шуруп - 60
110	CROCO В-100 + KLA-дюбель - 45	CROCO В-100 + KLA-шуруп - 50	CROCO В-100 + шуруп - 50
120	CROCO В-100 + KLA-дюбель - 55	CROCO В-100 + KLA-шуруп - 70	CROCO В-100 + шуруп - 60
130	CROCO В-120 + KLA-дюбель - 45	CROCO В-120 + KLA-шуруп - 50	CROCO В-120 + шуруп - 50
140	CROCO В-120 + KLA-дюбель - 55	CROCO В-120 + KLA-шуруп - 70	CROCO В-120 + шуруп - 60
150	CROCO В-120 + KLA-дюбель - 65	CROCO В-120 + KLA-шуруп - 70	CROCO В-120 + шуруп - 70
160	CROCO В-150 + KLA-дюбель - 45	CROCO В-150 + KLA-шуруп - 50	CROCO В-150 + шуруп - 50
170	CROCO В-150 + KLA-дюбель - 55	CROCO В-150 + KLA-шуруп - 70	CROCO В-150 + шуруп - 60
180	CROCO В-150 + KLA-дюбель - 65	CROCO В-150 + KLA-шуруп - 70	CROCO В-150 + шуруп - 70
190	CROCO В-170 + KLA-дюбель - 55	CROCO В-170 + KLA-шуруп - 70	CROCO В-170 + шуруп - 60
200	CROCO В-170 + KLA-дюбель - 65	CROCO В-170 + KLA-шуруп - 70	CROCO В-170 + шуруп - 70
210	CROCO В-170 + KLA-дюбель - 75	CROCO В-170 + KLA-шуруп - 90	CROCO В-170 + шуруп - 80
220	CROCO В-200 + KLA-дюбель - 55	CROCO В-200 + KLA-шуруп - 70	CROCO В-200 + шуруп - 60
230	CROCO В-200 + KLA-дюбель - 65	CROCO В-200 + KLA-шуруп - 70	CROCO В-200 + шуруп - 70
240	CROCO В-200 + KLA-дюбель - 75	CROCO В-200 + KLA-шуруп - 90	CROCO В-200 + шуруп - 80
250	CROCO В-230 + KLA-дюбель - 55	CROCO В-230 + KLA-шуруп - 70	CROCO В-230 + шуруп - 60
260	CROCO В-230 + KLA-дюбель - 65	CROCO В-230 + KLA-шуруп - 70	CROCO В-230 + шуруп - 70
270	CROCO В-250 + KLA-дюбель - 55	CROCO В-230 + KLA-шуруп - 90	CROCO В-250 + шуруп - 60
280	CROCO В-250 + KLA-дюбель - 65	CROCO В-250 + KLA-шуруп - 70	CROCO В-250 + шуруп - 70
290	CROCO В-250 + KLA-дюбель - 75	CROCO В-250 + KLA-шуруп - 90	CROCO В-250 + шуруп - 80
300	CROCO В-250 + KLA-дюбель - 85	CROCO В-250 + KLA-шуруп - 90	CROCO В-250 + шуруп - 90
310	CROCO В-250 + KLA-дюбель - 95	CROCO В-250 + KLA-шуруп - 110	CROCO В-250 + шуруп - 100
320	CROCO В-250 + KLA-дюбель - 105	CROCO В-250 + KLA-шуруп - 110	CROCO В-250 + шуруп - 110
330	CROCO В-300 + KLA-дюбель - 65	CROCO В-300 + KLA-шуруп - 70	CROCO В-300 + шуруп - 70
340	CROCO В-300 + KLA-дюбель - 75	CROCO В-300 + KLA-шуруп - 90	CROCO В-300 + шуруп - 80
350	CROCO В-300 + KLA-дюбель - 85	CROCO В-300 + KLA-шуруп - 90	CROCO В-300 + шуруп - 90
360	CROCO В-300 + KLA-дюбель - 95	CROCO В-300 + KLA-шуруп - 110	CROCO В-300 + шуруп - 100
370	CROCO В-300 + KLA-дюбель - 105	CROCO В-300 + KLA-шуруп - 110	CROCO В-300 + шуруп - 110
380	CROCO В-350 + KLA-дюбель - 65	CROCO В-300 + KLA-шуруп - 130	CROCO В-350 + шуруп - 70
390	CROCO В-350 + KLA-дюбель - 75	CROCO В-350 + KLA-шуруп - 90	CROCO В-350 + шуруп - 80
400	CROCO В-350 + KLA-дюбель - 85	CROCO В-350 + KLA-шуруп - 90	CROCO В-350 + шуруп - 90
410	CROCO В-350 + KLA-дюбель - 95	CROCO В-350 + KLA-шуруп - 110	CROCO В-350 + шуруп - 100
420	CROCO В-350 + KLA-дюбель - 105	CROCO В-350 + KLA-шуруп - 110	CROCO В-350 + шуруп - 110
430	CROCO В-350 + KLA-дюбель - 115	CROCO В-350 + KLA-шуруп - 130	CROCO В-350 + шуруп - 120
440	CROCO В-400 + KLA-дюбель - 75	CROCO В-400 + KLA-шуруп - 90	CROCO В-400 + шуруп - 80
450	CROCO В-400 + KLA-дюбель - 85	CROCO В-400 + KLA-шуруп - 90	CROCO В-400 + шуруп - 90
460	CROCO В-400 + KLA-дюбель - 95	CROCO В-400 + KLA-шуруп - 110	CROCO В-400 + шуруп - 100
470	CROCO В-400 + KLA-дюбель - 105	CROCO В-400 + KLA-шуруп - 110	CROCO В-400 + шуруп - 110
480	CROCO В-400 + KLA-дюбель - 115	CROCO В-400 + KLA-шуруп - 130	CROCO В-400 + шуруп - 120
490	CROCO В-450 + KLA-дюбель - 75	CROCO В-450 + KLA-шуруп - 90	CROCO В-450 + шуруп - 80
500	CROCO В-450 + KLA-дюбель - 85	CROCO В-450 + KLA-шуруп - 90	CROCO В-450 + шуруп - 90
510	CROCO В-450 + KLA-дюбель - 95	CROCO В-450 + KLA-шуруп - 110	CROCO В-450 + шуруп - 100
520	CROCO В-450 + KLA-дюбель - 105	CROCO В-450 + KLA-шуруп - 110	CROCO В-450 + шуруп - 110

Для CROCO А подходят данные таблицы для толщины изоляции 20 - 320 мм.

VILPE® CROCO - 512

		Длина, мм	Код изд.	Упаковка, шт.	Минимальный заказ, шт.
					3* = заказная позиция
	CROCO - 512 - 00 - 10	60	054010	500	
VILPE® CROCO-512	CROCO - 512 - 10 - 30	80	054030	500	
для крепления	CROCO - 512 - 30 - 50	100	054050	500	
изоляционных	CROCO - 512 - 50 - 70	120	054070	500	3*
материалов к	CROCO - 512 - 80 - 100	150	054100	500	3* 4000
пенобетону и	CROCO - 512 - 100 - 120	170	054120	500	3* 4000
цементной стяжке.	CROCO - 512 - 120 - 140	190	054140	500	3* 4000
Размеры: Ø фланца	CROCO - 512 - 140 - 160	210	054160	500	3* 4000
50 мм, длина	CROCO - 512 - 180 - 200	250	054200	250	
анкерной части	CROCO - 512 - 230 - 250	300	054250	250	3*
крепления 51 мм,	CROCO - 512 - 280 - 300	350	054300	250	3* 4000
Ø стержня крепления	CROCO - 512 - 330 - 350	400	054350	250	3* 4000
12 мм.	CROCO - 512 - 380 - 400	450	054400	250	3* 4000

Рабочий инструмент для CROCO - 512

Забойник -480 мм* (250 - 500 мм)	90048
Сверло для пенобетона 12 x 600	90400
*общая длина 600 мм	

VILPE® POWER A

	Наименование	Толщина изоляции, мм	Длина, мм	Код изд.	Упаковка, шт.
VILPE® POWER A с четырехгранным стержнем для крепления слоев изоляции между собой и при ремонте для крепления нового слоя тепло- и гидроизоляции к старым слоям кровли. Фланец Ø 50 мм. Полный стержень оканчивается резьбой. Длина резьбы 74 мм, Ø 28 мм. Четырехгранный шлиц для насадки шуруповерта.	POWER A 60 - 28 00	00	60	284060	250
	POWER A 70 - 28 00 - 20	00-20	70	284070	250
	POWER A 90 - 28 20 - 40	20-40	90	284090	250
	POWER A 110 - 28 40 - 60	40-60	110	284110	250
	POWER A 130 - 28 60 - 80	60-80	130	284130	250
	POWER A 150 - 28 80 - 100	80-100	150	284150	250
	POWER A 175 - 28 100 - 120	100-120	175	28175	250
	POWER A 200 - 28 130 - 150	130-150	200	28200	250
	POWER A 225 - 28 160 - 170	160-170	225	28225	250
POWER насадка с четырехгранным сечением для монтажа POWER A с четырехгранным шлицем.	POWER насадка - 350		350	90133	
VILPE® POWER A с регулируемой длиной с круглым стержнем. Фланец Ø 50 мм. Длина резьбы 90 мм, Ø 28 мм. Шестигранный шлиц для насадки шуруповерта.	POWER A 250 - 28 180 - 230	180-230	250	28250	100
	POWER A 300 - 28 230 - 280	230-280	300	28300	100
	POWER A 350 - 28 280 - 330	280-330	350	28350	100
Насадки для монтажа POWER A с шестигранным шлицем.	350 - 2X TORX насадка		350	910135	
	500 - 2X TORX насадка		500	910150	





Posti Green



VILPE®

Основанная в 1975 году компания VILPE Oy является ведущим разработчиком и производителем вентиляционного оборудования и специальных кровельных аксессуаров.

VILPE стремится предлагать лучшие вентиляционные решения для комплексной вентиляции здания от цоколя до кровли, постоянно разрабатывая энергоэффективные и инновационные продукты для меняющихся потребностей строительной отрасли.

Продукция VILPE обеспечивает свежий воздух в помещениях, повышает качество жилья, способствует сохранению здоровья и увеличивает срок службы строений.

Качество и забота об окружающей среде

Качество продукции и бережное отношение к окружающей среде - основные приоритеты компании. VILPE всегда думает о будущем и инвестирует в новые технологии и устойчивое развитие для минимизации потребления энергии и снижения нагрузки на окружающую среду.

Забываясь о сохранении окружающей среды для будущих поколений, компания VILPE использует возобновляемую энергию с установленной на крыше завода солнечной электростанции, производит качественные изделия с большим сроком службы из пластика, полностью перерабатываемого для вторичного использования и уменьшает количество отходов производства.

Компания VILPE Oy прошла сертификацию по международным стандартам и имеет сертификат качества ISO 9001:2015 и экологический сертификат ISO 14001:2015 на разработку, производство и реализацию продукции VILPE.



VILPE Oy

Kauppatie 9,
65610 Mustasaari

Lintuvaarantie 33,
02650 Espoo
FINLAND

ООО "ВИЛПЕ Рус"

Единый номер
Москва
Санкт-Петербург
Екатеринбург
Краснодар
Новосибирск
Казань
Воронеж
Тех. консультации
fb.com/vilperussia

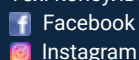

тел. 8 800 222 14 22
тел. +7 903 260 7134
тел. +7 812 449 4743
тел. +7 343 357 3227
тел. +7 861 212 6919
тел. +7 922 157 2929
тел. +7 927 494 9957
тел. +7 920 211 7727
тел. +7 925 504 7823

instagram.com/vilpe_rus

ООО "ВИЛПЭ Украина"

Киев
тел. +38 044 432 8448
тел. +38 067 440 2970
тел. +38 067 440 2968
тел. +38 067 440 0182
Тех. консультации тел. +38 067 245 0897

VILPE®
Innovative and Easy

> VILPE.COM