

Дизайн – конвекторы

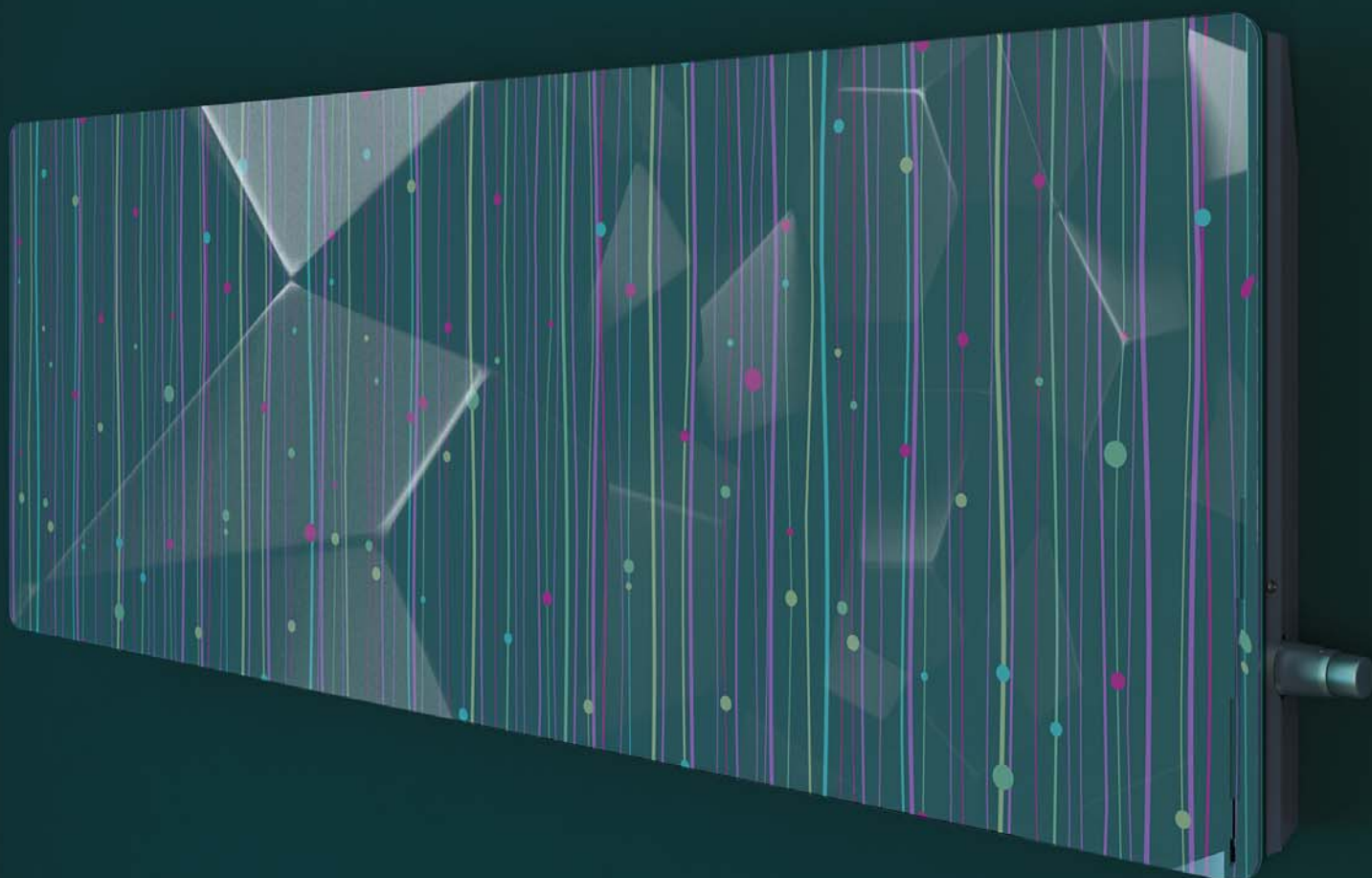



О компании

Компания Varmann является ведущим производителем оборудования для нагрева, охлаждения и вентиляции зданий и занимает лидирующие позиции в своем сегменте рынка. Мы являемся крупнейшим производителем медно-алюминиевых теплообменников, встраиваемых в пол конвекторов, конвекторов напольного и настенного исполнения, систем фасадного обогрева и тепловентиляторов. Экономическая стабильность компании с положительными показателями позволяет вкладывать средства в исследования и разработки, высокотехнологическое оборудование и персонал для гарантии обеспечения долгосрочного успешного развития компании. Наше производство оснащено современными технологическими линиями западных фирм. Раскрой и формирование корпусов осуществляется на высокоточных универсальных программируемых прессах. Корпуса изделий из нержавеющей стали раскраиваются на оптоволоконных лазерных комплексах.

Мы располагаем высокотехнологичным оборудованием по порошковой окраске и нанесению фактур дерева, мрамора, гранита на алюминиевый профиль при изготовлении декоративных решеток. Итальянские линии полного цикла производства оребренных медно-алюминиевых теплообменников позволяют осуществлять быструю переналадку оборудования для выпуска продукции с различными параметрами и обеспечивают качество изделий на уровне европейских стандартов.

Современное производственное оборудование, квалифицированный персонал, корпоративные традиции компании Varmann в области культуры производства дают возможность уверенно чувствовать себя на рынке и активно заниматься внедрением новых продуктов и технологий. У нас есть все основания гордиться своими достижениями, репутацией и лидирующими позициями на российском рынке отопительного оборудования.

Команда профессионалов

Коллектив компании Varmann — это команда высококвалифицированных специалистов, постоянно работающих над новыми проектами, внедрением новейших производственных технологий и совершенствованием существующих образцов продукции. Компания Varmann имеет собственный штат разработчиков и конструкторов. Мы постоянно следим за развитием рынка отопительного и климатического оборудования и используем в своих разработках самые современные и эффективные технические решения.

Технологичность, качество и надежность

Качество — это критерий, который рассматривается нашими клиентами, как основной, и является определяющим фактором конкурентоспособности продукции Varmann. При производстве широко используются современные технологии, автоматизированная работа оптимально совмещается с высококвалифицированным ручным трудом. С момента начала изготовления до упаковки каждое изделие проходит несколько этапов проверки качества, тестируется на прочность, герметичность, качество окраски, сборки и комплектации. На всех этапах производства ведется строгий контроль соблюдения технологических процессов. Стремясь обеспечить производство надежного и качественного оборудования, компания большое внимание уделяет исследованиям и новым разработкам, постоянно внедряет различные инновации, совершенствует технологии.

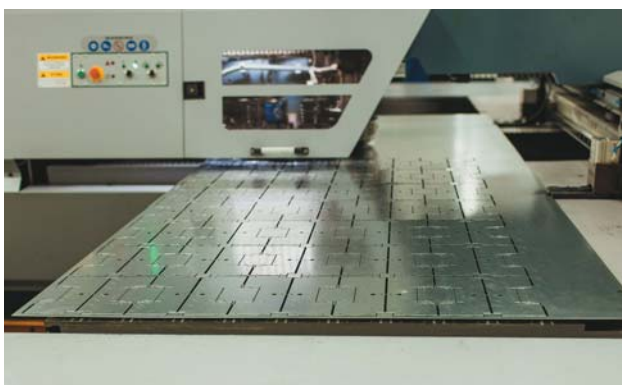

Партнерство

Varmann вступает в тесные деловые связи со своими партнерами: архитекторами, строителями, девелоперами, контролирующими организациями, проектировщиками, оптовиками. Как производитель, Varmann доверяет профессионализму своих партнеров. Мы создаем рынки для своих партнеров и предоставляем возможность получать хорошую прибыль как коммерсантам, так и всем другим партнерам.

Новаторство

Учитывая темпы современного прогресса, используя современные технологии, разработки наших экспертов, мы стараемся быть на шаг впереди наших конкурентов. Это успешно доказали продукты новаторства.

Индивидуальные решения

Отличительная особенность Varmann — это комплексное решение инженерных систем. Используя исходные данные при тесном контакте с нашими партнерами, мы выдаем индивидуальное комплексное решение, начиная с анализа задания, проектирования, производства и заканчивая эксплуатацией. Мы с радостью встретим вас и предоставим полную информацию по всему спектру продукции и услуг, предоставляемых нашей компанией.



Перед вами каталог дизайн – конвекторов компании Varmann, который может полностью изменить ваше представление о дизайне, комфорте и уюте.

Мы истинные ценители красоты. Традиционная конструкция отопительного прибора с конвективным нагревом пересмотрелась и преобразовалась в дизайн – конвекторы серии «GlassKon», «SteelKon», «StoneKon».



Фронтальная панель конвекторов «GlassKon» выполнена из закаленного стекла с высокопрочным покрытием в 5 раз прочнее обычного стекла. Конвекторы выпускаются в горизонтальном и вертикальном монтажном исполнении с боковой и нижней (со встроенным термостатическим вентилем) подводкой труб. При горизонтальном исполнении конвектор может быть укомплектован консолями для монтажа конвектора на пол.

Габаритные размеры.

Глубина: 80, 115 мм

Высота:

для горизонтальной модели: 180, 330, 450, 550 мм

для вертикальной модели: 1020, 1220, 1520, 1820, 2020 мм

Длина:

для горизонтальной модели: 720, 1020, 1220, 1520, 1820 мм

для вертикальной модели: 450, 550 мм

Фронтальная панель конвекторов «SteelKon» выполнена из стального листа в форме трапеции и окрашена в цвет корпуса по RAL. Конвекторы выпускаются в горизонтальном и вертикальном монтажном исполнении с боковой и нижней (со встроенным термостатическим вентилем) подводкой труб. При горизонтальном исполнении конвектор может быть укомплектован консолями для монтажа конвектора на пол.

Габаритные размеры.

Глубина: 80, 115 мм

Высота:

для горизонтальной модели: 180, 330, 450, 550 мм

для вертикальной модели: 1020, 1220, 1520, 1820, 2020 мм

Длина [мм]

для горизонтальной модели: 720, 1020, 1220, 1520, 1820 мм

для вертикальной модели: 450, 550 мм

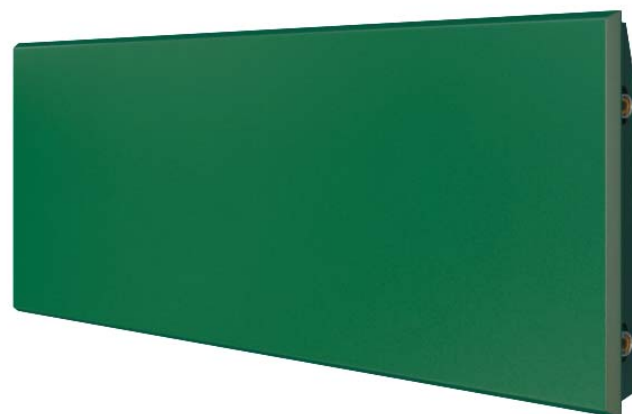

Фронтальная панель конвекторов «StoneKon» изготавливается по уникальной технологии из материала на основе натурального камня. Конвекторы выпускаются в горизонтальном и вертикальном монтажном исполнении с боковой и нижней (со встроенным термостатическим вентилем) подводкой труб. При горизонтальном исполнении конвектор может быть укомплектован консолями для монтажа конвектора на пол.

Габаритные размеры.

Глубина: 80, 115 мм

Высота:

для горизонтальной модели: 450 мм

для вертикальной модели: 720, 1120, 1520, 1800 мм

Длина [мм]

для горизонтальной модели: 720, 1120, 1520, 1800 мм

для вертикальной модели: 450 мм

Конструктивные особенности теплообменника

- ① Медная бесшовная финская труба с 100% коррозионной стойкостью, с низким гидравлическим сопротивлением.
- ② Вертикально гофрированные волной алюминиевые пластины конвектора с площадью теплообмена, увеличенной на 30%.
- ③ Край пластины имеет загиб, что придает теплообменнику жесткость и защиту от деформации оребрения.
 - Высокая шейка алюминиевого оребрения на весь шаг между пластинами обеспечивает большую площадь термического контакта между медной трубой и алюминиевой пластиной и надежное крепление к трубе.
 - Уменьшенный шаг между пластинами теплообменника с большой площадью алюминиевого оребрения делает конвектор эффективным для низкотемпературного теплоносителя.

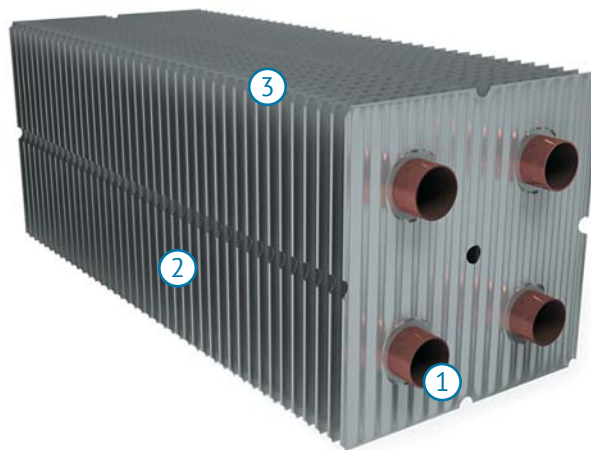

Удобство монтажа вентиля



В конвекторах при боковом подключении вентиля используется быстроразъемное соединение «евроконус» G 3/4", что позволяет обойтись без дополнительных монтажных переходов, герметиков для резьбовых соединений, льна и фум-лент. Соединение между теплообменником и вентилями осуществляется легко и просто. Подключение термостатического вентиля на подающую линию и вентиля на обратную линию к теплообменнику «евроконус» G3/4" оснащается резиновым кольцом для более надежного соединения и гарантии герметичности.

Термостатическая головка в цвет корпуса по RAL

При заказе конвектора с нижним подключением, встроенный термостатический вентиль идет в комплекте. На термостатический вентиль устанавливается термостатическая головка, которая не входит в комплект поставки конвектора и заказывается отдельно. Из эстетических соображений мы окрашиваем термостатическую головку в цвет корпуса конвектора по палитре RAL, что придает прибору отопления законченный вид.



Горизонтальная модель с боковым подключением

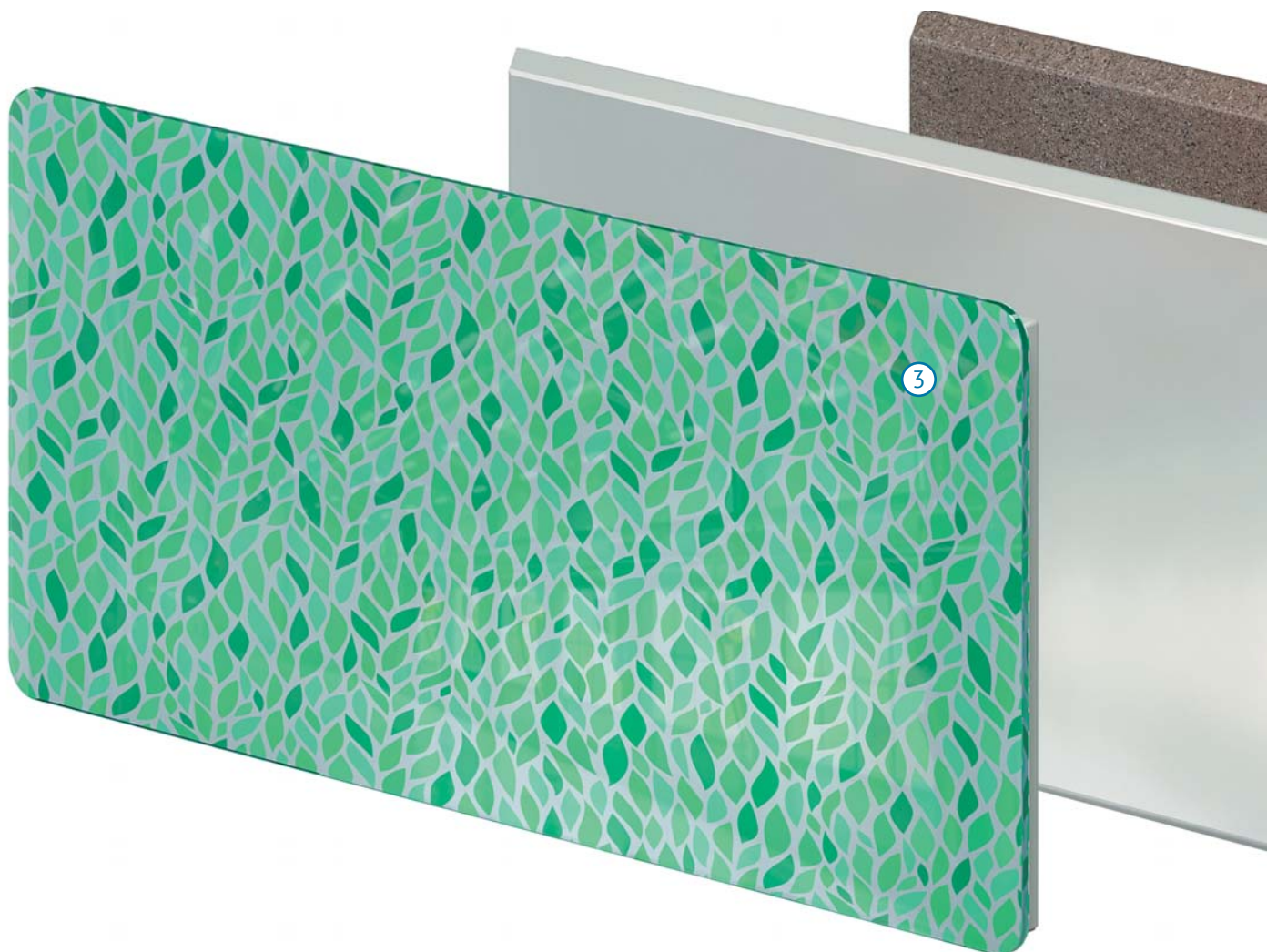

- ① **Корпус конвектора**
из оцинкованной стали, окрашен порошковой краской в цвет по RAL. В верхней части имеет перфорацию овалом для свободной конвекции.
- ② **Узел бокового подключения**
латунный с распределительными коллекторами. Подключение G 3/4" «евроконус», подвод труб «сбоку» или «в стену».
- ③ **Лицевая панель из закаленного стекла**
с нанесенным рисунком, в соответствии с моделью конвектора.
- ④ **Лицевая панель из стали**
окрашенная порошковой краской в цвет корпуса по RAL
- ⑤ **Лицевая панель из искусственного камня**
в зависимости от модели и цвета камня

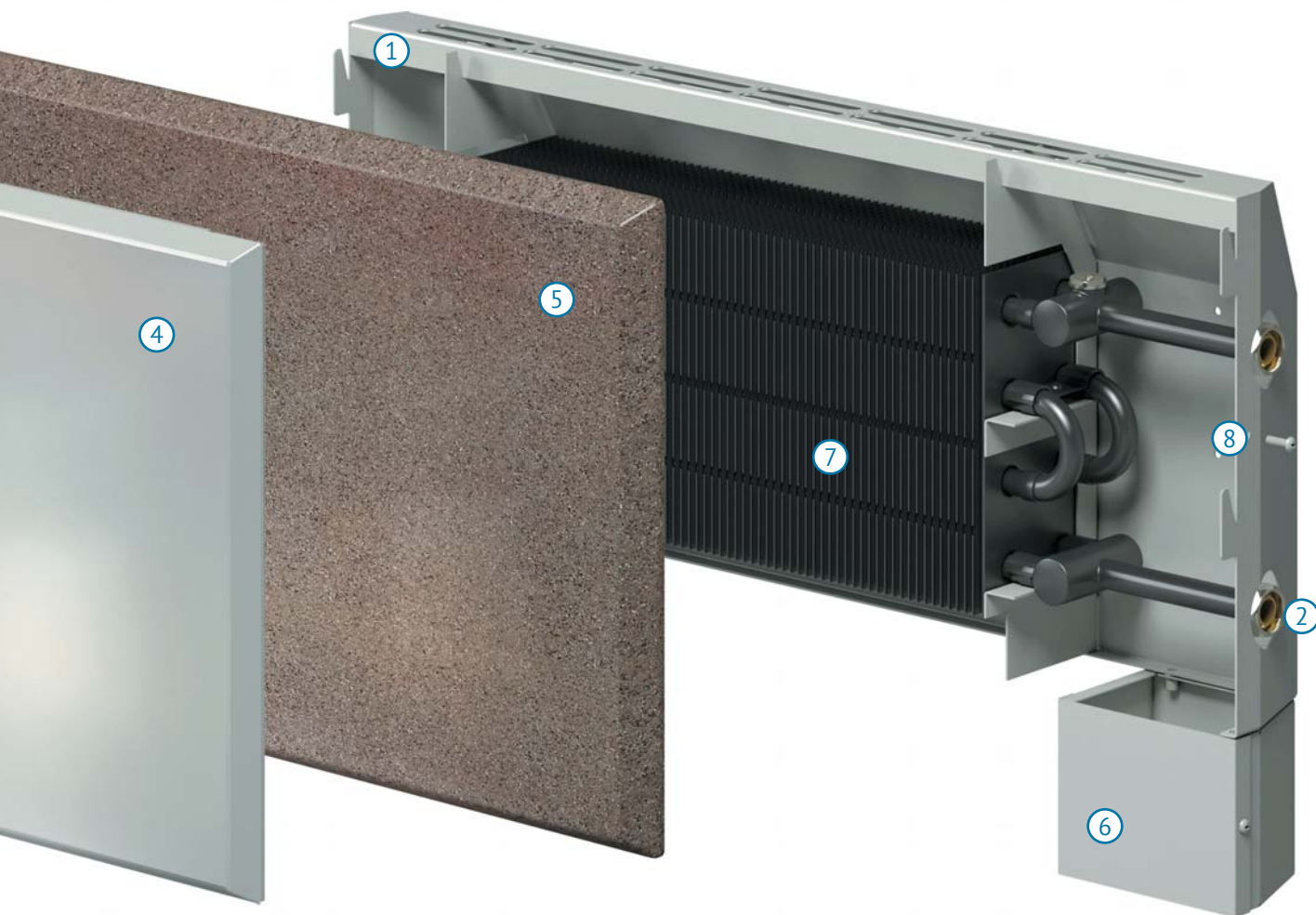

⑥ **Консоли конвектора**
в случае напольного исполнения, для монтажа конвектора на пол, из оцинкованной стали. Окрашены в цвет корпуса. Только для горизонтальной модели. Не входят в базовый комплект поставки.

⑦ **Теплообменник**
из медной трубы с алюминиевым оребрением с усиленными пластинами. Комплектуется двумя распределительными латунными коллекторами с никелированным воздухоотводчиком.

⑧ **Крепление**
лицевой панели к корпусу

Горизонтальная модель с нижним подключением



- ① **Корпус конвектора**
из оцинкованной стали, окрашен порошковой краской в цвет по RAL, соответствующий лицевой панели. В верхней части имеет перфорацию овалом для свободной конвекции.
- ② **Узел нижнего подключения**
латунный Rp 1/2", подключение «снизу» с межосевым расстоянием 50 мм, с защитой от проворачивания.
- ③ **Лицевая панель из закаленного стекла**
с нанесенным рисунком, в соответствии с моделью конвектора.
- ④ **Лицевая панель из стали**
окрашенная порошковой краской в цвет корпуса по RAL.
- ⑤ **Лицевая панель из искусственного камня**
в зависимости от модели и цвета камня.

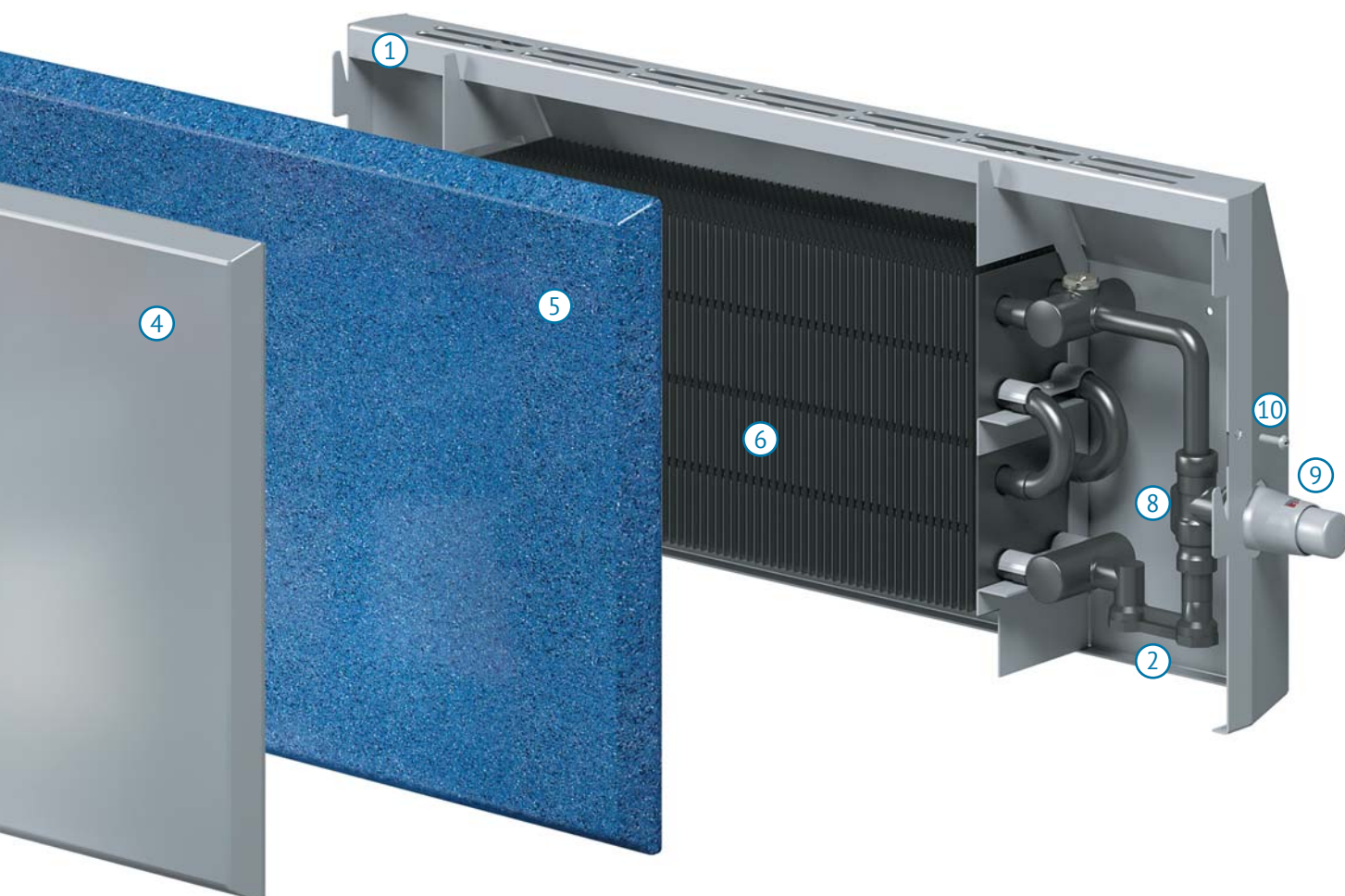

- ⑥ **Теплообменник**
из медной трубы с алюминиевым оребрением с усиленными пластинами. Комплектуется двумя распределительными латунными коллекторами с никелированным воздухоотводчиком.
- ⑦ **Консоли конвектора**
в случае напольного исполнения, для монтажа конвектора на пол, (не отображены на рисунке) из оцинкованной стали. Окрашены в цвет корпуса. Только для горизонтальной модели. Не входят в базовый комплект поставки.
- ⑧ **Встроенный вентиль**
термостатический, устанавливается при подключении теплоносителя «снизу» и входит в базовый комплект поставки.
- ⑨ **Термостатическая головка**
для автоматического поддержания требуемой температуры в помещении. Окрашивается по RAL в цвет корпуса. Термостатическая головка в базовый комплект поставки не входит.
- ⑩ **Крепление**
лицевой панели к корпусу.

Вертикальная модель с боковым подключением

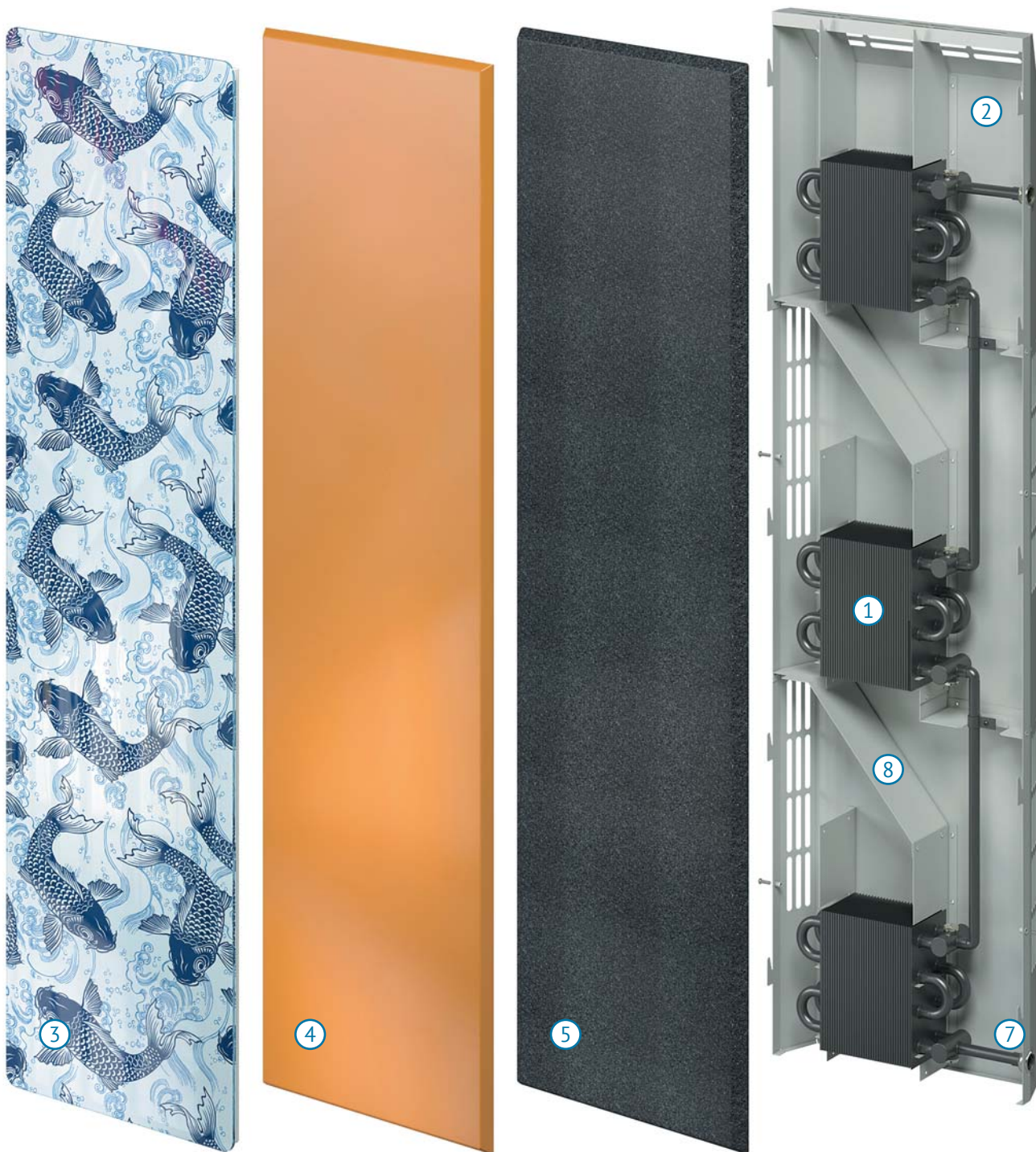

① Теплообменники

из медной трубы с алюминиевым оребрением с усиленными пластинами. Комплекуются распределительными латунными коллекторами с никелированным воздухоотводчиками.

② Корпус конвектора

из оцинкованной стали, окрашен порошковой краской в цвет по RAL, соответствующий лицевой. Имеет перфорацию овалом для свободной конвекции в зонах забора и выхода воздуха.

③ Лицевая панель из закаленного стекла

с нанесенным рисунком, в соответствии с моделью конвектора.

④ Лицевая панель из стали

окрашенная порошковой краской в цвет корпуса по RAL.

⑤ Лицевая панель из искусственного камня

в зависимости от модели и цвета камня.

Вертикальная модель с нижним подключением



- ⑥ Узел нижнего подключения латунный Rp 1/2", подключение «снизу» с межосевым расстоянием 50 мм, с защитой от проворачивания.
- ⑦ Узел бокового подключения латунный с распределительными коллекторами. Подключение G 3/4" «евроконус», подвод труб «сбоку» или «в стену».
- ⑧ Направляющие для направления движения воздуха естественной конвекции.

- ⑨ Встроенный вентиль термостатический, устанавливается при подключении теплоносителя «снизу» и входит в базовый комплект поставки.
- ⑩ Термостатическая головка для автоматического поддержания требуемой температуры в помещении. Окрашивается по RAL в цвет корпуса. Термостатическая головка в базовый комплект поставки не входит.
- ⑪ Крепление лицевой панели к корпусу.

Горизонтальная модель с боковым подключением

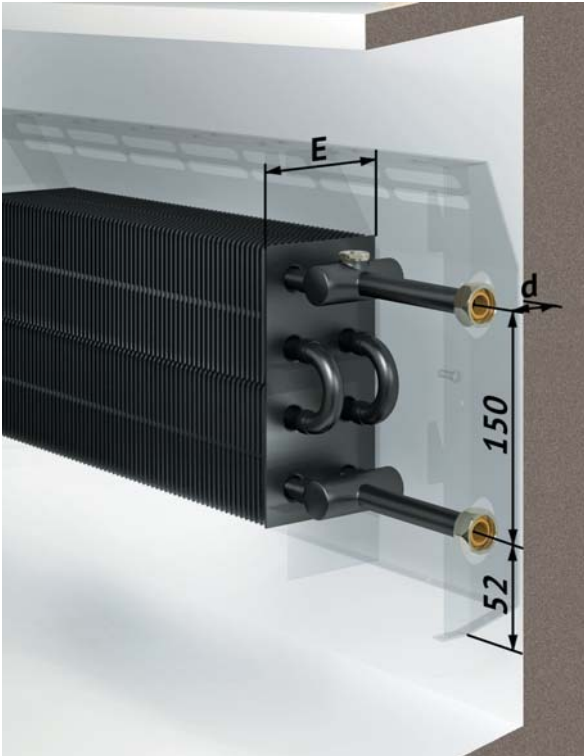

Горизонтальная модель с нижним подключением

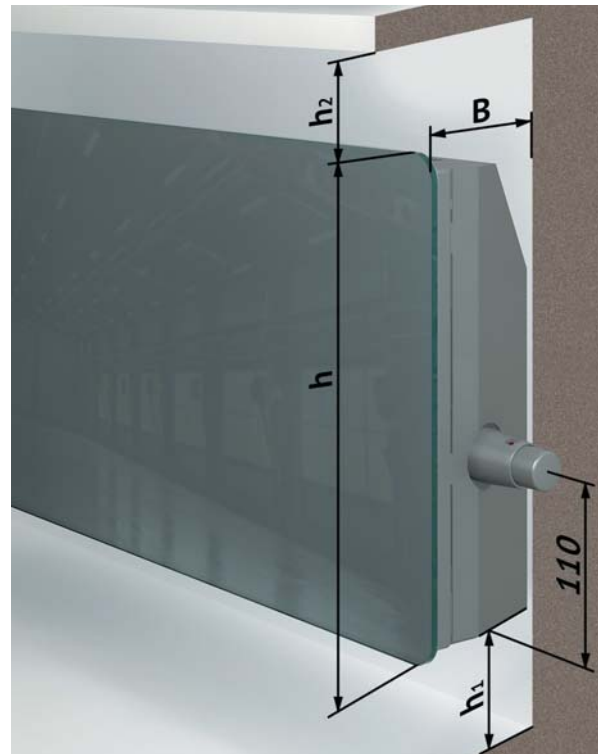
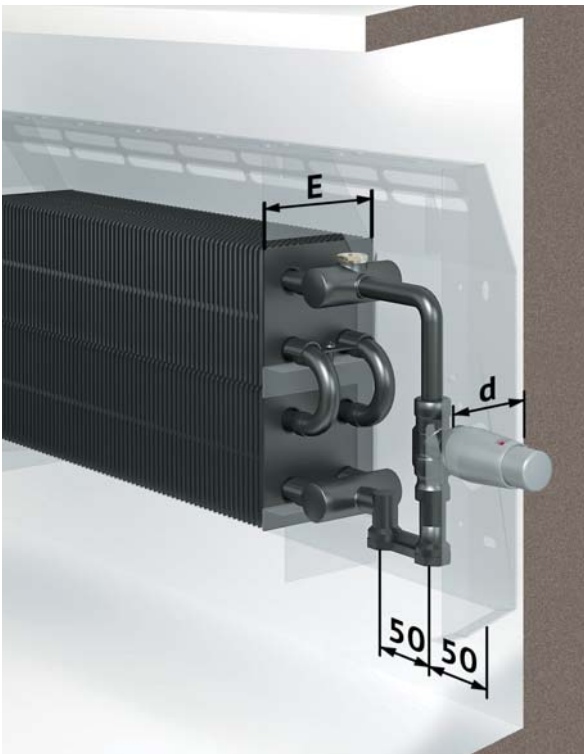

B [мм]	E [мм]	d [мм]	h* [мм]	h ₁ ** [мм]	h ₂ ** [мм]
80	50	29	180, 330, 450, 550	80	80
115	100	54		90	90

* Высота корпуса указана для моделей GlassKon и SteelKon, для SteelKon только 450 мм.

** Высота от готового пола до нижней части конвектора h_1 и высота от подоконника до верхней части конвектора h_2 указаны минимально возможные. Уменьшение этих размеров повлечет снижение тепловой мощности конвектора.

Вертикальная модель с боковой и нижним подключением



B [мм]	E [мм]	d [мм]	h* [мм]	h ₁ ** [мм]
115	100	54	1020, 1220, 1520, 1820, 2020	150

* Высота корпуса указана для моделей GlassKon и SteelKon, для SteelKon – 720, 1120, 1520, 1800 мм.

** Высота от готового пола до нижней части конвектора h_1 указана минимально возможная. Уменьшение этого размера повлечет снижение тепловой мощности конвектора.



Описание

Дизайн — конвекторы GlassKon относятся к приборам конвекционного типа, использующим естественный процесс циркуляции воздуха — конвекции, когда нагретый воздух поднимается вверх за счет того, что теплый воздух легче холодного. Такой принцип действия обеспечивает максимально равномерный и комфортный обогрев помещений. Дизайн — конвекторы разработаны с учетом особенностей российского климата и актуальных технических параметров современных систем отопления жилых, офисных и общественных помещений.

Эксплуатационные данные

Рекомендуется эксплуатация в закрытых системах водяного отопления. Конвектор может быть установлен как в однотрубную, так и в двухтрубную систему отопления.

Параметры эксплуатации конвекторов GlassKon:

- о рабочее давление теплоносителя не более 16 бар;
- о давление гидравлических испытаний конвектора-25 бар;
- о максимальная рабочая температура теплоносителя-130 °С.

Конструктивные особенности

- о Все детали конвектора выполнены из высококачественной листовой оцинкованной стали и окрашены порошковой краской.
- о Использование материалов для изготовления тепло — обменника, таких как медь и алюминий гарантирует высокую стойкость к коррозии и долговечность в эксплуатации. Высокая эффективность и низкая инерционность теплообменника позволяет быстро и эффективно прогревать помещение. Гарантия на теплообменник — 10 лет. Теплообменник окрашен в черный цвет.
- о Удобство монтажа с использованием быстроразъемного соединения G 3/4" «евроконус» при боковом подключении. Специальный узел Rp 1/2" при подключении снизу с защитой от проворачивания и межосевым расстоянием 50 мм.
- о Термостатический вентиль скрыт в корпусе, термостатическая головка окрашивается в цвет корпуса конвектора по RAL.
- о Лицевая панель из закаленного стекла с нанесенным рисунком или окрашенное по RAL, в 5 раз прочнее обычного стекла и безопасно в быту.
- о Температура стеклянной панели во время эксплуатации не превышает 40 °С, что гарантирует защиту от получения ожога.
- о Лицевые панели дизайн — конвекторов съемные, что предоставляет удобный доступ к теплообменнику и арматуре, значительно облегчает и монтаж приборов, и уход за ними в процессе эксплуатации.

Формирование артикула

GLK H W V 80.330.720 AAA/BBB L

Модель

GlassKon

Тип модели

H — горизонтальная

V — вертикальная

Монтажное исполнение

W — настенный монтаж

F — напольный монтаж

Подключение

V — «снизу»

со встроенным вентилем

O — «сбоку»

Габаритные размеры

Глубина [мм]

80, 115

Высота [мм]

горизонтальная модель:

180, 330, 450, 550

вертикальная модель:

1020, 1220, 1520, 1820, 2020

Длина [мм]

горизонтальная модель:

720, 1020, 1220, 1520, 1820

вертикальная модель:

450, 550

Цвет стеклянной панели

AAA — цвет по RAL или номер изображения

BBB — цвет корпуса по RAL

Подключение

без обозначения — подключение «справа»

L — подключение «слева»

Базовый комплект поставки

- о корпус из оцинкованной стали с перфорацией овалом в верхней части, окрашенный порошковой краской в цвет по RAL, соответствующий лицевой панели;
- о лицевая панель из высокопрочного закаленного стекла;
- о теплообменник двухъярусный, с установленным термостатическим вентилем, с подключением Rp 1/2" «снизу» или без вентиля с подключением «сбоку» G 3/4" «евроконус»;
- о никелированный воздухопускной клапан 3/8";
- о паспорт, инструкция по монтажу и эксплуатации.

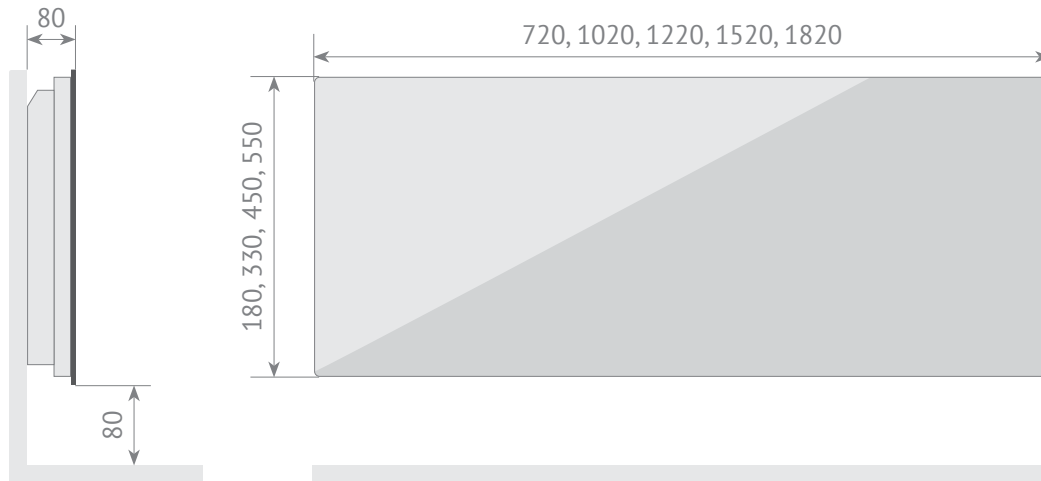

Тепловая мощность [Вт]

Температура теплоносителя [°C]	Температура в помещении [°C]	Длина конвектора [мм]				
		720	1020	1220	1520	1820
Высота конвектора 180 мм. Горизонтальная модель.						
95/85	20	450	643	771	964	1157
90/70	20	361	515	619	773	928
75/65	20	278	397	477	596	715
Высота конвектора 330 мм. Горизонтальная модель.						
95/85	20	765	1079	1288	1602	1916
90/70	20	612	864	1031	1283	1534
75/65	20	471	664	793	987	1180
Высота конвектора 450 мм. Горизонтальная модель.						
95/85	20	882	1250	1496	1865	2234
90/70	20	706	1001	1198	1494	1789
75/65	20	543	770	922	1149	1376
Высота конвектора 550 мм. Горизонтальная модель.						
95/85	20	940	1332	1594	1986	2378
90/70	20	753	1067	1276	1591	1905
75/65	20	579	821	982	1223	1465

Тепловые мощности измерены по EN442 при комнатной температуре 20 °C.

Стоимость [€]

Монтажное исполнение	Длина конвектора [мм]				
	720	1020	1220	1520	1820
Высота конвектора 180 мм. Горизонтальная модель.					
настенный монтаж, подключение «сбоку»	187,3	238,9	273,4	325,0	376,6
Высота конвектора 330 мм. Горизонтальная модель.					
настенный монтаж, подключение «сбоку»	213,6	266,9	302,4	355,7	409,0
Высота конвектора 450 мм. Горизонтальная модель.					
настенный монтаж, подключение «сбоку»	232,0	291,1	330,5	389,6	448,7
Высота конвектора 550 мм. Горизонтальная модель.					
настенный монтаж, подключение «сбоку»	246,7	309,1	350,7	413,1	475,5

Наценка на подключение «снизу» с термостатическим вентилем – 18 €.

Наценка на напольное исполнение конвектора – 28 €.

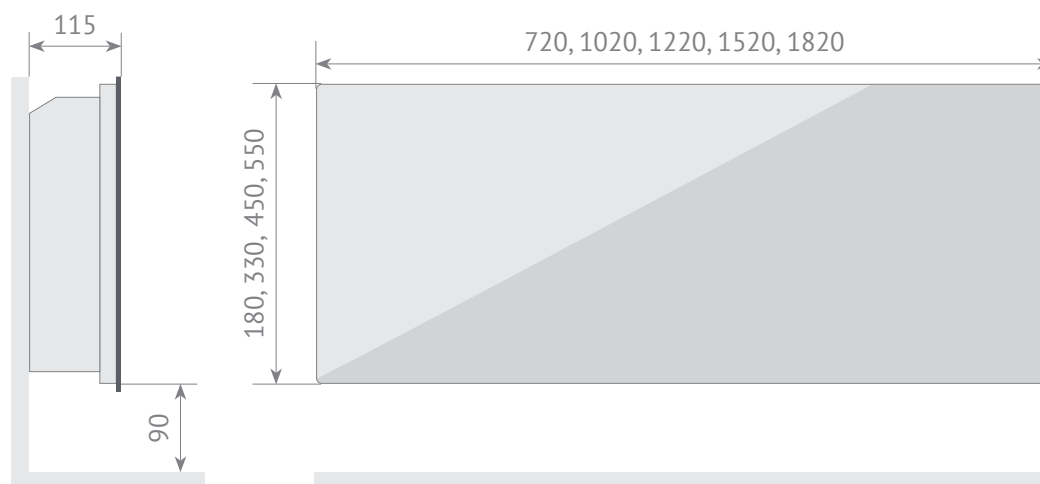

Тепловая мощность [Вт]

Температура теплоносителя [°C]	Температура в помещении [°C]	Длина конвектора [мм]				
		720	1020	1220	1520	1820
Высота конвектора 180 мм. Горизонтальная модель.						
95/85	20	780	1122	1350	1692	2034
90/70	20	626	900	1083	1357	1631
75/65	20	482	693	834	1046	1257
Высота конвектора 330 мм. Горизонтальная модель.						
95/85	20	1229	1734	2070	2575	3080
90/70	20	984	1389	1658	2062	2467
75/65	20	757	1068	1275	1586	1897
Высота конвектора 450 мм. Горизонтальная модель.						
95/85	20	1468	2081	2490	3104	3718
90/70	20	1175	1667	1995	2486	2978
75/65	20	904	1282	1534	1912	2290
Высота конвектора 550 мм. Горизонтальная модель.						
95/85	20	1610	2283	2732	3405	4078
90/70	20	1290	1829	2188	2727	3266
75/65	20	992	1407	1683	2097	2512

Тепловые мощности измерены по EN442 при комнатной температуре 20 °C.

Стоимость [€]

Монтажное исполнение	Длина конвектора [мм]				
	720	1020	1220	1520	1820
Высота конвектора 180 мм. Горизонтальная модель.					
настенный монтаж, подключение «сбоку»	243,5	322,8	375,7	455,0	534,3
Высота конвектора 330 мм. Горизонтальная модель.					
настенный монтаж, подключение «сбоку»	277,5	358,0	411,6	492,1	572,6
Высота конвектора 450 мм. Горизонтальная модель.					
настенный монтаж, подключение «сбоку»	301,7	388,6	446,6	533,5	620,4
Высота конвектора 550 мм. Горизонтальная модель.					
настенный монтаж, подключение «сбоку»	315,3	405,5	465,7	555,9	646,1

Наценка на подключение «снизу» с термостатическим вентилем – 18 €.

Наценка на напольное исполнение конвектора – 28 €.





63124369

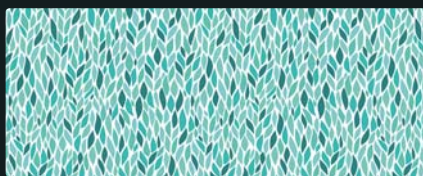

74663932

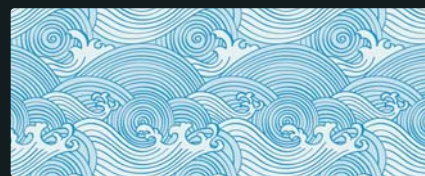

76249906

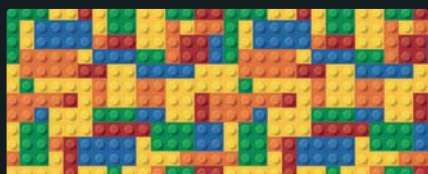

94290628



96866203

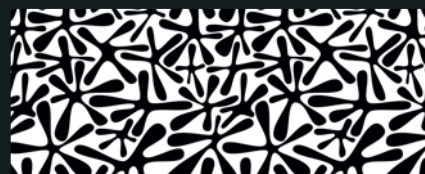

106529678



108312866



108488438

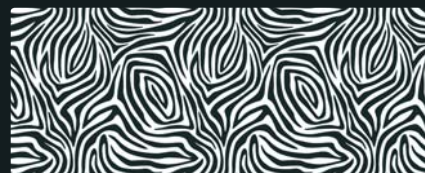

112977712



116165317



116578882



116783233



119271520



121813372



123451120



125769068

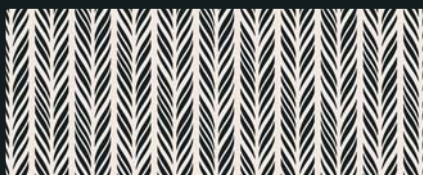

129645929



131030264



131373524



132114839



141459031



142010665

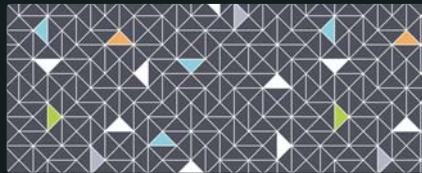

152062853



159689876



164332451



165513137

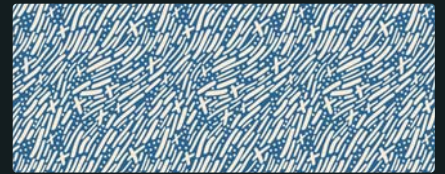

169811465



178240436



181368437



189767312



197641028



206911990



213162505



215135746



216888514



221202994



227510878



245472607



247830844



249012079

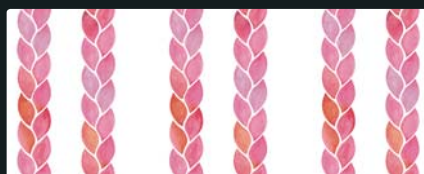

249821086



253153900



255628759



257127859



261747971



261845084



265046777



266081201



267743678



272880407



278432441



287359616

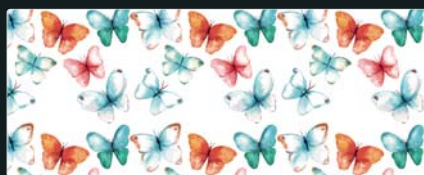

289753841



296271347



297377561



297377567



306658856



308325869



313418921



313766786



315060512



315603917



316185410



322837421



324611726



327254654



331082201



332090240



336201521



344089877



346432634



346432635



346768154



348373511



348829583



349102262

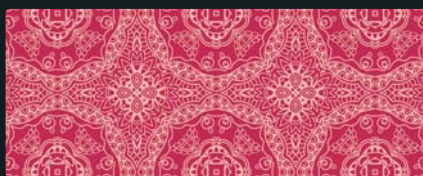

349689611



353464616



358719845



360674747



369858701



379222477



418165291



430366978



431713384

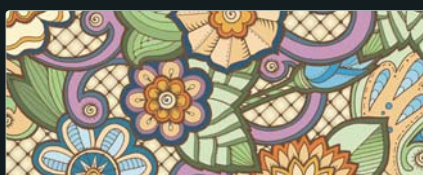

437427748



449247589



471994771



474868912



475481455





Тепловая мощность [Вт]

Температура теплоносителя [°C]	Температура в помещении [°C]	Высота конвектора [мм]				
		1020	1220	1520	1820	2020
Ширина конвектора 450 мм. Вертикальная модель.						
95/85	20	979	1332	1861	2390	2742
90/70	20	785	1068	1493	1917	2200
75/65	20	605	823	1150	1477	1695
Ширина конвектора 550 мм. Вертикальная модель.						
95/85	20	1076	1462	2042	2621	3008
90/70	20	863	1173	1638	2103	2413
75/65	20	665	903	1262	1620	1859

Тепловые мощности измерены по EN442 при комнатной температуре 20 °C.

Стоимость [€]

Монтажное исполнение	Высота конвектора [мм]				
	1020	1220	1520	1820	2020
Ширина конвектора 450 мм. Вертикальная модель.					
настенный монтаж, подключение «сбоку»	450,3	518,6	621,0	723,4	791,7
Ширина конвектора 550 мм. Вертикальная модель.					
настенный монтаж, подключение «сбоку»	458,9	530,6	638,1	745,6	817,3

Наценка на подключение «снизу» с термостатическим вентилем – 70 €.

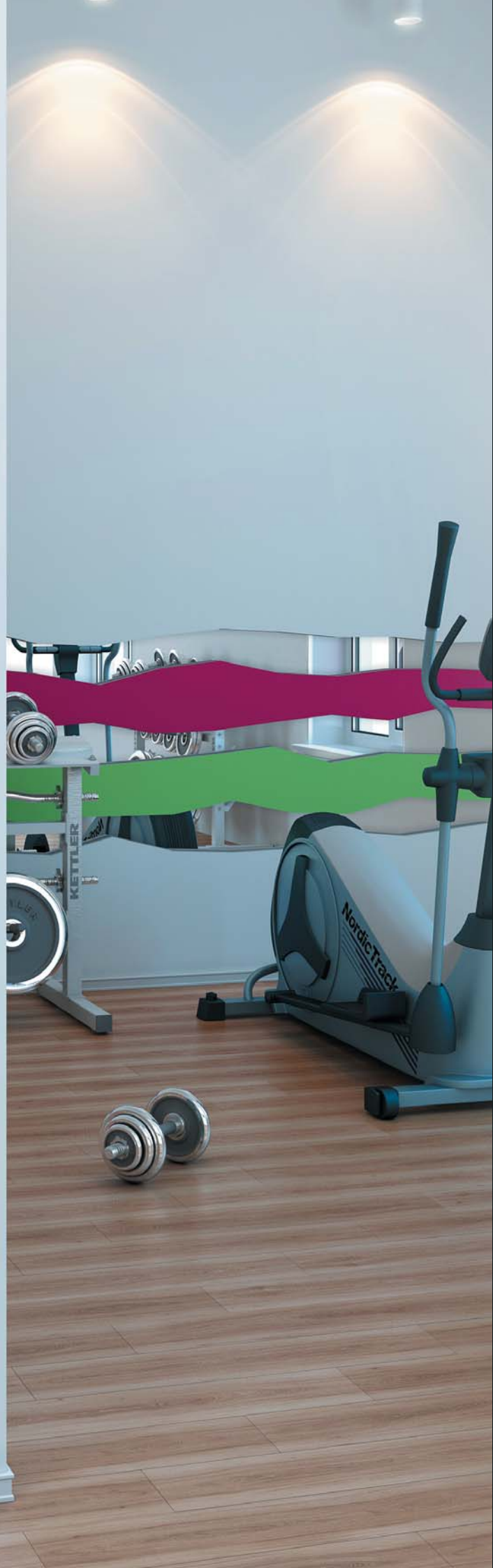



63124369



74663932



76249906



94290628



96866203



106529678



108312866



108488438



112977712



116165317



116578882



116783233



119271520

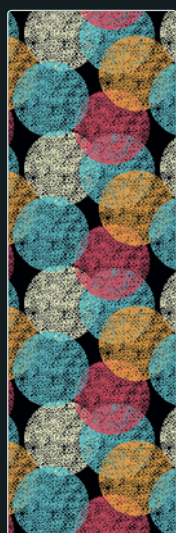

121813372



123451120



125769068



129645929



131030264



131373524



132114839



141459031



142010665



152062853



159689876



164332451

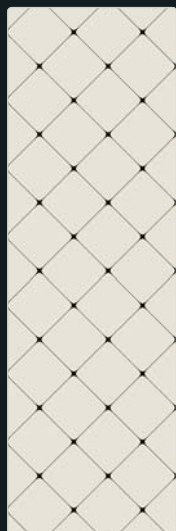

165513137



169811465



178240436



181368437



189767312

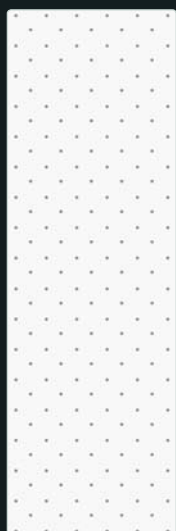

197641028



206911990



213162505



215135746



216888514



221202994



227510878



245472607



247830844



249012079

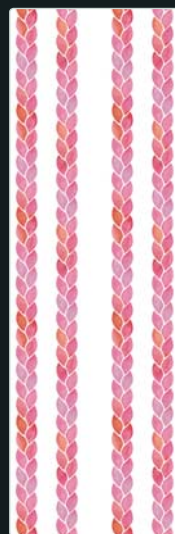

249821086



253153900



255628759



257127859



261747971



261845084



265046777



266081201



267743678



272880407



278432441



287359616



289753841



296271347

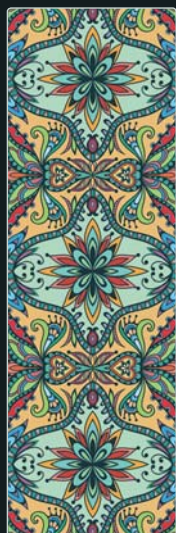

297377561



297377567



306658856



308325869



313418921



313766786



315060512



315603917



316185410

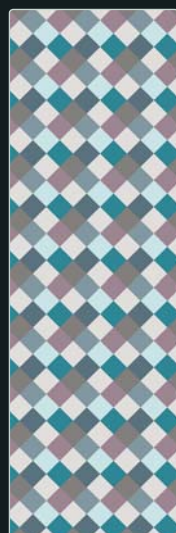

322837421



324611726



327254654



331082201



332090240

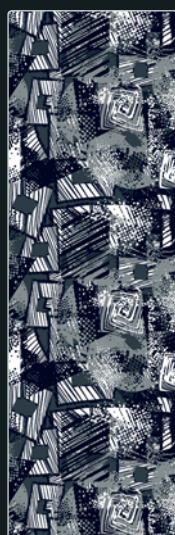

336201521



344089877



346432634



346432635



346768154



348373511



348829583



349102262



349689611



353464616



358719845



360674747



369858701



379222477



418165291

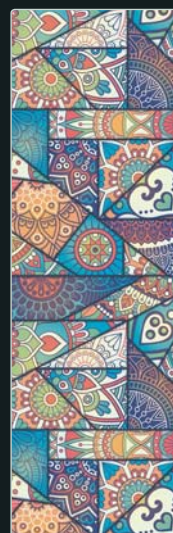

430366978



431713384



437427748



449247589



471994771

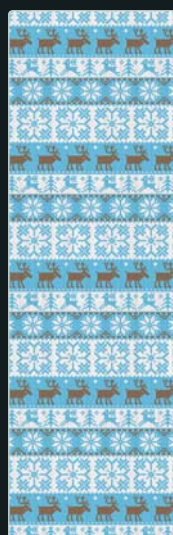

474868912



475481455



Описание

Дизайн — конвекторы SteelKon относятся к приборам конвекционного типа, использующим естественный процесс циркуляции воздуха — конвекции, когда нагретый воздух поднимается вверх за счет того, что теплый воздух легче холодного. Такой принцип действия обеспечивает максимально равномерный и комфортный обогрев помещений. Дизайн — конвекторы разработаны с учетом особенностей российского климата и актуальных технических параметров современных систем отопления жилых, офисных и общественных помещений.

Эксплуатационные данные

Рекомендуется эксплуатация в закрытых системах водяного отопления. Конвектор может быть установлен как в однотрубную, так и в двухтрубную систему отопления. Параметры эксплуатации конвекторов SteelKon:

- рабочее давление теплоносителя не более 16 бар;
- давление гидравлических испытаний конвектора-25 бар;
- максимальная рабочая температура теплоносителя-130 °С.

Конструктивные особенности

- Все детали конвектора выполнены из высококачественной листовой оцинкованной стали и окрашены порошковой краской.
- Использование материалов для изготовления тепло — обменника, таких как медь и алюминий гарантирует высокую стойкость к коррозии и долговечность в эксплуатации. Высокая эффективность и низкая инерционность теплообменника позволяет быстро и эффективно прогревать помещение. Гарантия на теплообменник — 10 лет. Теплообменник окрашен в черный цвет.
- Удобство монтажа с использованием быстроразъёмного соединения G 3/4" «евроконус» при боковом подключении. Специальный узел Rp 1/2" при подключении снизу с защитой от проворачивания и межосевым расстоянием 50 мм.
- Термостатический вентиль скрыт в корпусе, термостатическая головка окрашивается в цвет корпуса конвектора по RAL.
- Лицевая панель из оцинкованной стали окрашивается порошковой краской в цвет корпуса конвектора.
- Температура панели во время эксплуатации никогда не превышает 40 °С, что гарантирует защиту от получения ожога.
- Лицевые панели дизайн — конвекторов съемные, что предоставляет удобный доступ к теплообменнику и арматуре, значительно облегчает и монтаж приборов, и уход за ними в процессе эксплуатации.

Формирование артикула

STK H W V 80.330.720 1013 L

Модель

SteelKon

Тип модели

H — горизонтальная

V — вертикальная

Монтажное исполнение

W — настенный монтаж

F — напольный монтаж

Подключение

V — «снизу»

со встроенным вентилем

O — «сбоку»

Габаритные размеры

Глубина [мм]

80, 115

Высота [мм]

горизонтальная модель:

180, 330, 450, 550

вертикальная модель:

1020, 1220, 1520, 1820, 2020

Длина [мм]

горизонтальная модель:

720, 1020, 1220, 1520, 1820

вертикальная модель:

450, 550

Цвет панели

цвет по RAL

Подключение

без обозначения — подключение «справа»

L — подключение «слева»

Базовый комплект поставки

- корпус из оцинкованной стали с перфорацией овалом в верхней части, окрашенный порошковой краской в цвет по RAL, соответствующий лицевой панели;
- лицевая панель из оцинкованной стали;
- теплообменник двухъярусный, с установленным термостатическим вентилем, с подключением Rp 1/2" «снизу» или без вентиля с подключением «сбоку» G 3/4" «евроконус»;
- никелированный воздухопускной клапан 3/8";
- паспорт, инструкция по монтажу и эксплуатации.



Тепловая мощность [Вт]

Температура теплоносителя [°C]	Температура в помещении [°C]	Длина конвектора [мм]				
		720	1020	1220	1520	1820
Высота конвектора 180 мм. Горизонтальная модель.						
95/85	20	450	643	771	964	1157
90/70	20	361	515	619	773	928
75/65	20	278	397	477	596	715
Высота конвектора 330 мм. Горизонтальная модель.						
95/85	20	765	1079	1288	1602	1916
90/70	20	612	864	1031	1283	1534
75/65	20	471	664	793	987	1180
Высота конвектора 450 мм. Горизонтальная модель.						
95/85	20	882	1250	1496	1865	2234
90/70	20	706	1001	1198	1494	1789
75/65	20	543	770	922	1149	1376
Высота конвектора 550 мм. Горизонтальная модель.						
95/85	20	940	1332	1594	1986	2378
90/70	20	753	1067	1276	1591	1905
75/65	20	579	821	982	1223	1465

Тепловые мощности измерены по EN442 при комнатной температуре 20 °C.

Стоимость [€]

Монтажное исполнение	Длина конвектора [мм]				
	720	1020	1220	1520	1820
Высота конвектора 180 мм. Горизонтальная модель.					
настенный монтаж, подключение «сбоку»	154,8	194,2	220,5	260,0	299,4
Высота конвектора 330 мм. Горизонтальная модель.					
настенный монтаж, подключение «сбоку»	190,7	235,2	264,8	309,3	353,8
Высота конвектора 450 мм. Горизонтальная модель.					
настенный монтаж, подключение «сбоку»	207,2	256,6	289,5	338,8	388,2
Высота конвектора 550 мм. Горизонтальная модель.					
настенный монтаж, подключение «сбоку»	220,3	272,4	307,1	359,2	411,3

Наценка на подключение «снизу» с термостатическим вентилем – 18 €.

Наценка на напольное исполнение конвектора – 28 €.

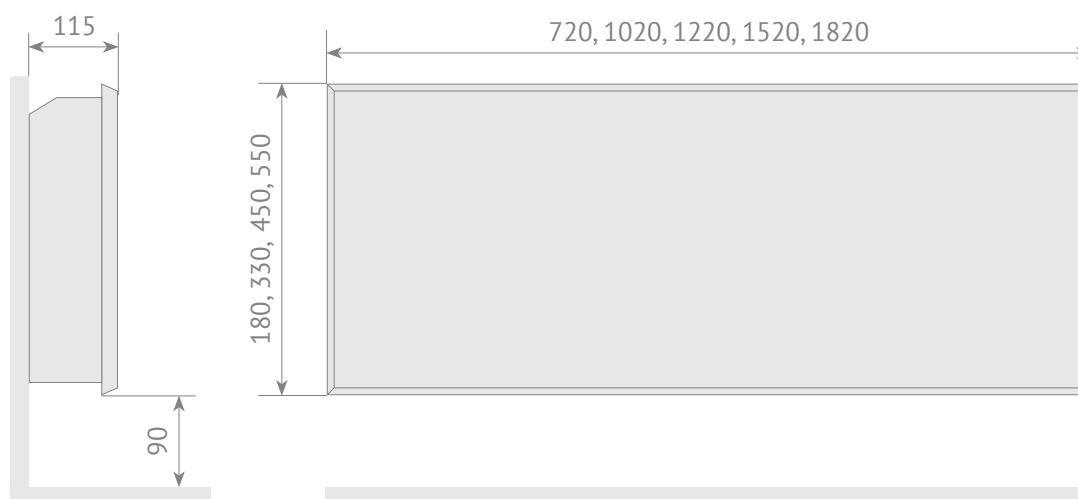

Тепловая мощность [Вт]

Температура теплоносителя [°C]	Температура в помещении [°C]	Длина конвектора [мм]				
		720	1020	1220	1520	1820
Высота конвектора 180 мм. Горизонтальная модель.						
95/85	20	780	1122	1350	1692	2034
90/70	20	626	900	1083	1357	1631
75/65	20	482	693	834	1046	1257
Высота конвектора 330 мм. Горизонтальная модель.						
95/85	20	1229	1734	2070	2575	3080
90/70	20	984	1389	1658	2062	2467
75/65	20	757	1068	1275	1586	1897
Высота конвектора 450 мм. Горизонтальная модель.						
95/85	20	1468	2081	2490	3104	3718
90/70	20	1175	1667	1995	2486	2978
75/65	20	904	1282	1534	1912	2290
Высота конвектора 550 мм. Горизонтальная модель.						
95/85	20	1610	2283	2732	3405	4078
90/70	20	1290	1829	2188	2727	3266
75/65	20	992	1407	1683	2097	2512

Тепловые мощности измерены по EN442 при комнатной температуре 20 °C.

Стоимость [€]

Монтажное исполнение	Длина конвектора [мм]				
	720	1020	1220	1520	1820
Высота конвектора 180 мм. Горизонтальная модель.					
настенный монтаж, подключение «сбоку»	201,2	262,3	303,0	364,0	425,1
Высота конвектора 330 мм. Горизонтальная модель.					
настенный монтаж, подключение «сбоку»	247,8	316,8	362,8	431,7	500,7
Высота конвектора 450 мм. Горизонтальная модель.					
настенный монтаж, подключение «сбоку»	269,4	343,9	393,5	467,9	542,4
Высота конвектора 550 мм. Горизонтальная модель.					
настенный монтаж, подключение «сбоку»	281,5	358,8	410,4	487,7	565,0

Наценка на подключение «снизу» с термостатическим вентилем – 18 €.

Наценка на напольное исполнение конвектора – 28 €.



SteelKon STK V WV 115.450.2020 5005

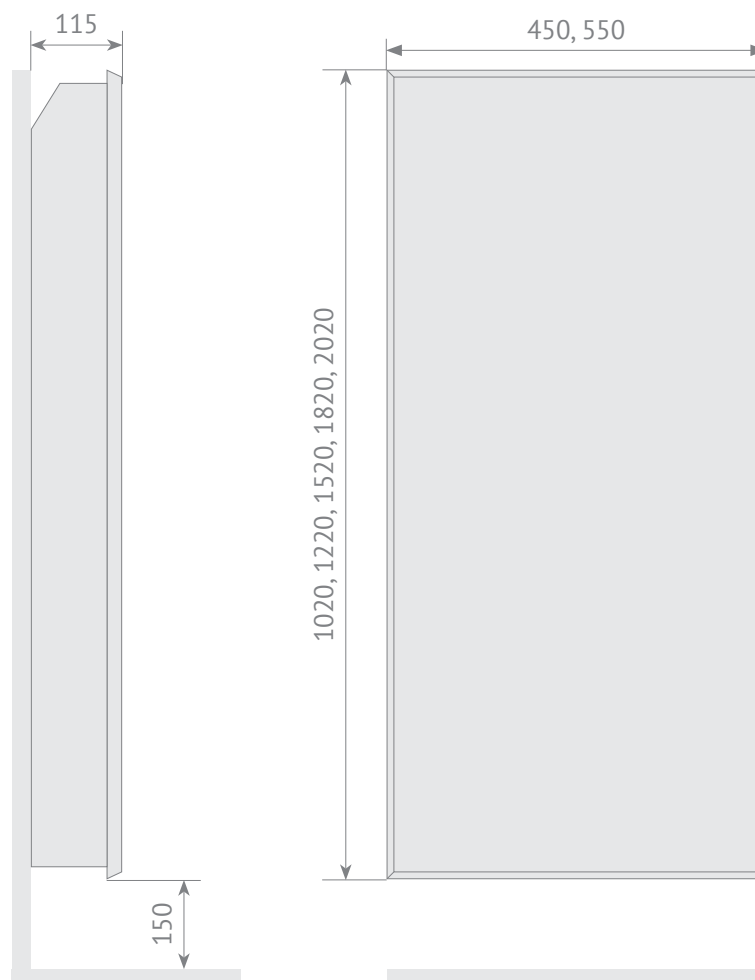

Тепловая мощность [Вт]

Температура теплоносителя [°C]	Температура в помещении [°C]	Высота конвектора [мм]				
		1020	1220	1520	1820	2020
Ширина конвектора 450 мм. Вертикальная модель.						
95/85	20	979	1332	1861	2390	2742
90/70	20	785	1068	1493	1917	2200
75/65	20	605	823	1150	1477	1695
Ширина конвектора 550 мм. Вертикальная модель.						
95/85	20	1076	1462	2042	2621	3008
90/70	20	863	1173	1638	2103	2413
75/65	20	665	904	1262	1620	1859

Тепловые мощности измерены по EN442 при комнатной температуре 20 °C.

Стоимость [€]

Монтажное исполнение	Высота конвектора [мм]				
	1020	1220	1520	1820	2020
Ширина конвектора 450 мм. Вертикальная модель.					
настенный монтаж, подключение «сбоку»	409,4	468,5	557,2	645,9	705,0
Ширина конвектора 550 мм. Вертикальная модель.					
настенный монтаж, подключение «сбоку»	417,2	479,3	572,5	665,7	727,8

Наценка на подключение «снизу» с термостатическим вентилем – 70 €.



RAL 1001



RAL 1004

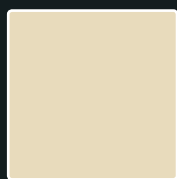

RAL 1013

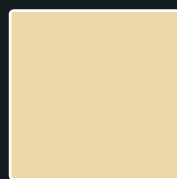

RAL 1015



RAL 1016



RAL 1018



RAL 1021



RAL 1033



RAL 1036



RAL 2000

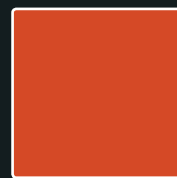

RAL 2001



RAL 2004



RAL 2007



RAL 2008



RAL 2011



RAL 2013



RAL 3000



RAL 3002



RAL 3003



RAL 3004



RAL 3005



RAL 3009



RAL 3011



RAL 3015



RAL 3020



RAL 4001



RAL 4002

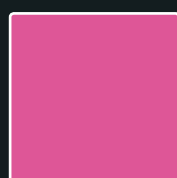

RAL 4003



RAL 4004



RAL 4008



RAL 4009

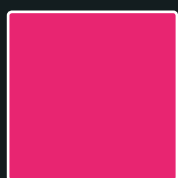

RAL 4010

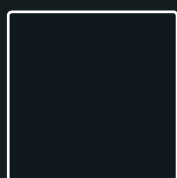

RAL 5003



RAL 5005



RAL 5007



RAL 5013



RAL 5014



RAL 5015

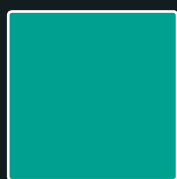

RAL 5018



RAL 5019



RAL 5020



RAL 6001

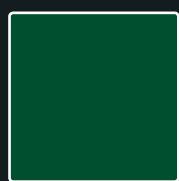

RAL 6005



RAL 6007



RAL 6013



RAL 6014



RAL 6018

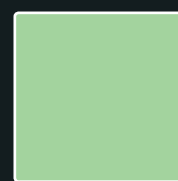

RAL 6019



RAL 6021



RAL 6034



RAL 6037



RAL 7001



RAL 7003



RAL 7004

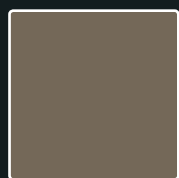

RAL 7006



RAL 7012



RAL 7015



RAL 7024



RAL 7031

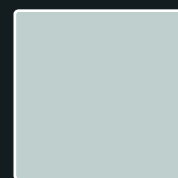

RAL 7035



RAL 7045

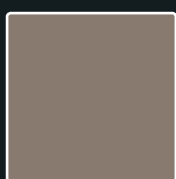

RAL 7048



RAL 8001



RAL 8002



RAL 8007

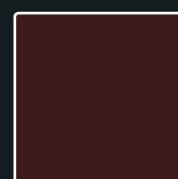

RAL 8012

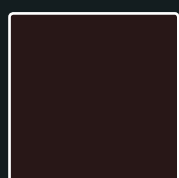

RAL 8016

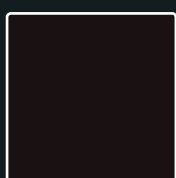

RAL 8017



RAL 8023



RAL 8024



RAL 8028



RAL 8029

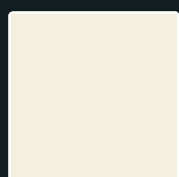

RAL 9001

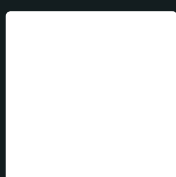

RAL 9003

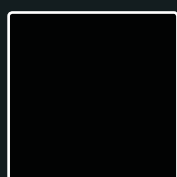

RAL 9005



RAL 9007

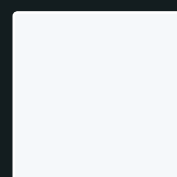

RAL 9016

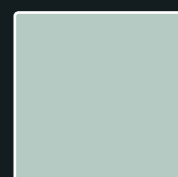

RAL 9018

Учитывая неточность цветопередачи при печати, согласовывайте цвет по палитре RAL.
Указаны не все цвета палитры RAL.



Описание

Дизайн – конвекторы StoneKon относятся к приборам конвекционного типа, использующим естественный процесс циркуляции воздуха – конвекции, когда нагретый воздух поднимается вверх за счет того, что теплый воздух легче холодного. Такой принцип действия обеспечивает максимально равномерный и комфортный обогрев помещений. Дизайн – конвекторы разработаны с учетом особенностей российского климата и актуальных технических параметров современных систем отопления жилых, офисных и общественных помещений.

Эксплуатационные данные

Рекомендуется эксплуатация в закрытых системах водяного отопления. Конвектор может быть установлен как в однотрубную, так и в двухтрубную систему отопления. Параметры эксплуатации конвекторов GlassKon:

- рабочее давление теплоносителя не более 16 бар;
- давление гидравлических испытаний конвектора-25 бар;
- максимальная рабочая температура теплоносителя-130 °С.

Конструктивные особенности

- Все детали конвектора выполнены из высококачественной листовой оцинкованной стали и окрашены порошковой краской.
- Использование материалов для изготовления тепло – обменника, таких как медь и алюминий гарантирует высокую стойкость к коррозии и долговечность в эксплуатации. Высокая эффективность и низкая инерционность теплообменника позволяет быстро и эффективно прогревать помещение. Гарантия на теплообменник – 10 лет. Теплообменник окрашен в черный цвет.
- Удобство монтажа с использованием быстроразъёмного соединения G 3/4” «евроконус» при боковом подключении. Специальный узел Rp 1/2” при подключении снизу с защитой от проворачивания и межосевым расстоянием 50 мм.
- Термостатический вентиль скрыт в корпусе, термостатическая головка окрашивается в цвет корпуса конвектора по RAL.
- Панель изготавливается по уникальной технологии из материала на основе натурального камня.
- Температура панели во время эксплуатации никогда не превышает 40 °С, что гарантирует защиту от получения ожога.
- Температура стеклянной панели во время эксплуатации не превышает 40 °С, что гарантирует защиту от получения ожога.
- Лицевые панели дизайн – конвекторов съемные, что предоставляет удобный доступ к теплообменнику и арматуре, значительно облегчает и монтаж приборов, и уход за ними в процессе эксплуатации.

Формирование артикула

SNK H W V 80.330.720 103/05

Модель

StoneKon

Тип модели

H – горизонтальная

V – вертикальная

Монтажное исполнение

W – настенный монтаж

F – напольный монтаж

Подключение

V – «снизу»

со встроенным вентилем

O – «сбоку»

Габаритные размеры

Глубина [мм]

80, 115

Высота [мм]

горизонтальная модель:

450

вертикальная модель:

720, 1120, 1520, 1800

Длина [мм]

горизонтальная модель:

720, 1120, 1520, 1800

вертикальная модель:

450

Цвет панели

модель камня / цвет по номеру

Подключение

без обозначения – подключение «справа»

L – подключение «слева»

Базовый комплект поставки

- корпус из оцинкованной стали с перфорацией овалом в верхней части, окрашенный порошковой краской в цвет по RAL, соответствующий лицевой панели;
- лицевая панель из искусственного камня;
- теплообменник двухъярусный, с установленным термостатическим вентилем, с подключением Rp 1/2” «снизу» или без вентиля с подключением «сбоку» G 3/4” «евроконус»;
- никелированный воздухопускной клапан 3/8”;
- паспорт, инструкция по монтажу и эксплуатации.

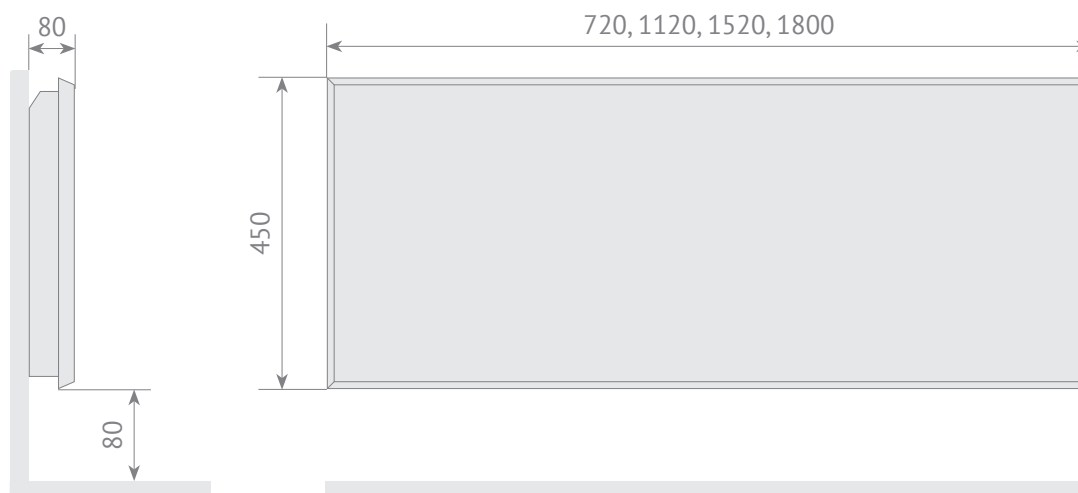

Тепловая мощность [Вт]

Температура теплоносителя [°C]	Температура в помещении [°C]	Длина конвектора [мм]			
		720	1120	1520	1800
Высота конвектора 450 мм. Горизонтальная модель.					
95/85	20	882	1373	1865	2209
90/70	20	706	1100	1494	1769
75/65	20	543	846	1149	1361

Тепловые мощности измерены по EN442 при комнатной температуре 20 °C.

Стоимость [€]

Монтажное исполнение	Длина конвектора [мм]			
	720	1120	1520	1800
Высота конвектора 450 мм. Горизонтальная модель.				
настенный монтаж, подключение «сбоку»	252,8	341,6	430,3	492,4

Наценка на подключение «снизу» с термостатическим вентилем – 18 €.

Наценка на напольное исполнение конвектора – 28 €.



Тепловая мощность [Вт]

Температура теплоносителя [°C]	Температура в помещении [°C]	Длина конвектора [мм]			
		720	1120	1520	1800
Высота конвектора 450 мм. Горизонтальная модель.					
95/85	20	1468	2286	3104	3677
90/70	20	1175	1831	2486	2945
75/65	20	904	1408	1912	2265

Тепловые мощности измерены по EN442 при комнатной температуре 20 °C.

Стоимость [€]

Монтажное исполнение	Длина конвектора [мм]			
	720	1120	1520	1800
Высота конвектора 450 мм. Горизонтальная модель.				
настенный монтаж, подключение «сбоку»	328,7	461,5	594,3	687,3

Наценка на подключение «снизу» с термостатическим вентилем – 18 €.

Наценка на напольное исполнение конвектора – 28 €.

МОДЕЛЬ 101



МОДЕЛЬ 102



МОДЕЛЬ 103



ВАРИАНТЫ РАСЦВЕТКИ



цвет 01



цвет 02



цвет 03



цвет 04

МОДЕЛЬ 104



МОДЕЛЬ 105

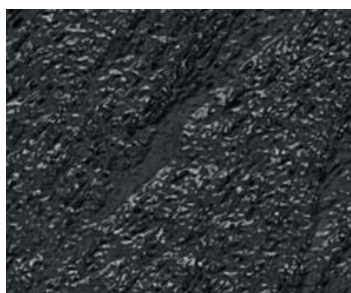

МОДЕЛЬ 106



МОДЕЛЬНОГО РЯДА STONEKON

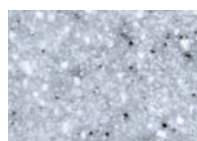

цвет 05



цвет 06



цвет 07



цвет 08



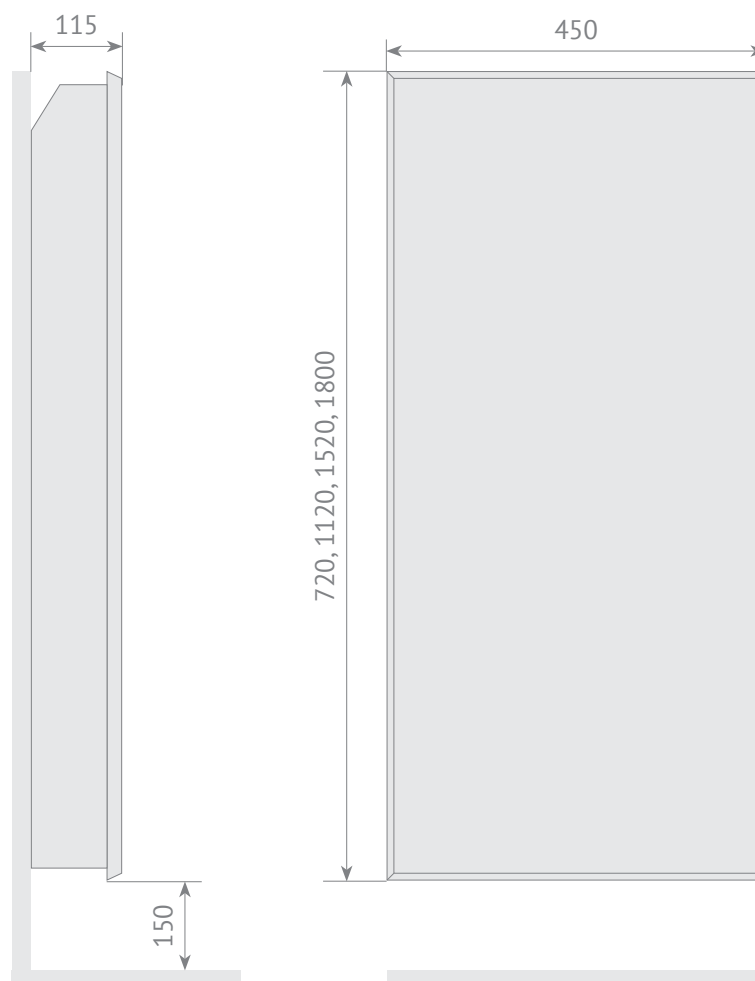

Тепловая мощность [Вт]

Температура теплоносителя [°C]	Температура в помещении [°C]	Высота конвектора [мм]			
		720	1120	1520	1800
Ширина конвектора 450 мм. Вертикальная модель.					
95/85	20	450	1155	1861	2354
90/70	20	361	927	1493	1889
75/65	20	278	714	1150	1455

Тепловые мощности измерены по EN442 при комнатной температуре 20 °C.

Стоимость [€]

Монтажное исполнение	Высота конвектора [мм]			
	720	1120	1520	1800
Ширина конвектора 450 мм. Вертикальная модель.				
настенный монтаж, подключение «сбоку»	433,0	603,8	774,5	894,0

Наценка на подключение «снизу» с термостатическим вентилем – 70 €.

МОДЕЛЬ 101



МОДЕЛЬ 102



МОДЕЛЬ 103



ВАРИАНТЫ РАСЦВЕТКИ



цвет 01



цвет 02



цвет 03



цвет 04

МОДЕЛЬ 104



МОДЕЛЬ 105

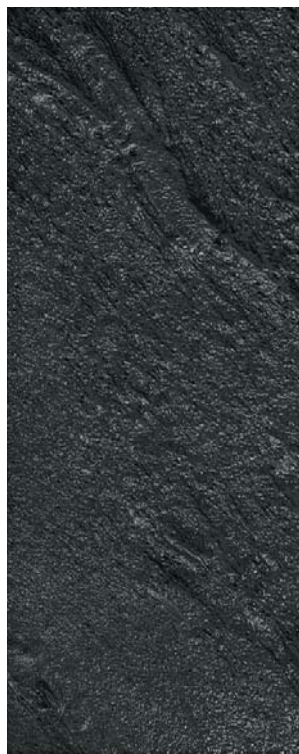

МОДЕЛЬ 106

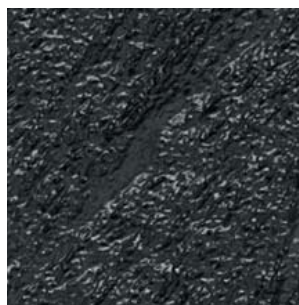
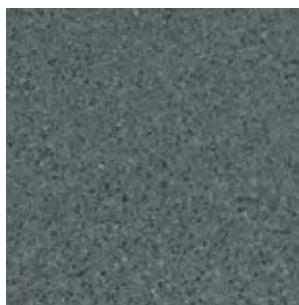

МОДЕЛЬНОГО РЯДА STONEKON

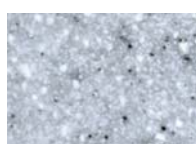

цвет 05



цвет 06



цвет 07



цвет 08



тип 701301



тип 701302



тип 701303

Вентили на подающую линию DN15, G3/4"

Вентили на подающую линию DN15, G 3/4", с предварительной настройкой расхода теплоносителя через конвектор, с защитным колпачком, в латунном корпусе, с нержавеющей стальным шпинделем и двойным концевым уплотнением. Используются для конвекторов с подключением «сбоку» без встроенного вентиля.

Макс. рабочая температура	120 °C
Макс. рабочее давление	10 бар
Стоимость	18 €
Стоимость типа 701303 (осевой)	20 €



тип 701321



тип 701322

Присоединительная гарнитура для однотрубной системы отопления

Присоединительные узлы нижнего подключения латунные, никелированные, для однотрубной системы отопления, для заполнения, опорожнения конвектора. Межосевое расстояние 50 мм. Предназначены для подключения «снизу» конвекторов со встроенным вентиляем.

Макс. рабочая температура	120 °C
Макс. рабочее давление	10 бар
Стоимость	30 €



тип 701311



тип 701312

Вентили на обратную линию DN15, G 3/4"

Вентиль запорный DN15, 1/2" предоставляет возможность демонтажа теплообменника без опорожнения всей системы.

Макс. рабочая температура	120 °C
Макс. рабочее давление	10 бар
Стоимость	11 €



тип 701331



тип 701332

Присоединительная гарнитура для двухтрубной системы отопления

Присоединительные узлы нижнего подключения латунные, никелированные, для двухтрубной системы отопления, для заполнения, опорожнения конвектора. Межосевое расстояние 50 мм. Предназначены для подключения «снизу» конвекторов со встроенным вентиляем.

Макс. рабочая температура	120 °C
Макс. рабочее давление	10 бар
Стоимость	25 €



тип 701370

Ниппель – переход с накидной гайкой

Ниппель никелированный R 1/2" – накидная гайка G 3/4" с ответной частью евроконуса. Предназначен для перехода с Rp 1/2" на G 3/4" «евроконус».

Материал	латунь
Стоимость	1 €



тип 702721-9016



тип 702721-1013



тип 702721-4001



тип 702721-5012



тип 702721-6019



тип 702721-1001

Термостатическая головка

Термостатическая головка с жидкостным датчиком для монтажа на термостатический вентиль конвектора, резьбовое соединение М 30 x 1,5. Предназначена для термостатического регулирования температуры в помещении. Режим защиты от замерзания. Диапазон регулирования температуры в помещении 7 ... 28 °С. Окрашивается в цвет корпуса по RAL.

Диапазон регулировочных температур	7 ... 28 °С
Цвет корпуса	RAL
Стоимость	16 €



тип 702301

Головка ручного привода

Головка ручного привода для монтажа на термостатический вентиль конвектора, резьбовое соединение М 30 x 1.5. Для ручного регулирования тепловой мощности конвектора.

Цвет корпуса	белый
Стоимость	7 €



тип 702402

Настенный регулятор Varmann Vartronic

Настенный электронный регулятор используется в сочетании с сетью термoeлектрических сервоприводов (тип 702361) для регулирования воздуха в помещении конвекторами с естественной конвекцией.

Напряжение питания	~ 230 В
Диапазон регулировочных температур	7 ... 50 °С
Цвет корпуса	черный
Стоимость	67 €



тип 702361

Термoeлектрический сервопривод

Термoeлектрический сервопривод для монтажа на термостатический вентиль конвектора, резьбовое соединение М 30 x 1,5. Подключается к настенному регулятору тип 702402. Имеет индикатор положения штока.

Напряжение питания	~ 230 В ± 10 В
Макс. ток	0,25 А
Мощность потребления	3 Вт
Класс защиты	IP 54
Диапазон рабочих температур	- 5 ... +50 °С
Длина кабеля	0,8 м
Цвет корпуса	белый
Стоимость	43 €

