



# Uronor

ОТОПЛЕНИЕ ОХЛАЖДЕНИЕ  
КАТАЛОГ ПРОДУКЦИИ 2008

## Напольное отопление Building Efficiency





# Содержание

Трубы Uronog	
Трубы Uronog PE-MDXc .....	5
Фиксаторы Uronog напольного отопления/охлаждения	
Степлер Uronog	
Стягивающий хомут Uronog .....	6
Аксессуары Uronog напольного отопления/охлаждения .....	7
Коллекторы Uronog напольного отопления/охлаждения	
Стальной коллектор Uronog .....	8
Аксессуары Uronog для стального коллектора .....	9
Угловой фиксатор Uronog .....	9
Система управления Uronog	
Проводная система управления Uronog .....	10
Датчик наружной температуры Uronog .....	12
Элементы системы управления Uronog .....	12
Насосные блоки Uronog .....	12
Инструмент Uronog	
Труборезы Uronog .....	15
Специальный инструмент Uronog .....	15
Поиск по артикулу .....	16

## Сокращенное название

Обозначение	Ед.изм.	Наименование
d	[мм]	диаметр
d1	[мм]	диаметр 1
d2	[мм]	диаметр 2
d3	[мм]	диаметр 3
d4	[мм]	диаметр 4
s	[мм]	прочность / толщина стенки
s1	[мм]	прочность / толщина стенки 1
l	[мм]	длина
L	[м]	длина в метрах
h	[мм]	высота
h1	[мм]	высота 1
h2	[мм]	высота 2
b	[мм]	ширина
B	[м]	ширина
V	[л/м]	объем
Меж.-центр.	[мм]	межцентровое расстояние
P	[кН/м <sup>2</sup> ]	несущая способность
A	[м <sup>2</sup> ]	площадь
T	[сут]	время высыхания в днях
Расход	[л/м <sup>2</sup> ]	расход
НР	[дюйм]	наружная резьба
НР_M	[мм]	наружная резьба (метрическая)
1"НР	[дюйм]	наружная резьба 1"
z	[мм]	z-величина
SW	[мм]	через поверхности
BP	[дюйм]	внутренняя резьба
U	[В]	напряжение
P	[Вт]	мощность
P	[бар]	давление
шт		штук
Выходы	[Кол-во]	количество выходов
P	[Вт]	мощность исполнительного механизма
VM	[dB]	степень шумозащиты
R	[м <sup>2</sup> К/Вт]	термическое сопротивление
цвет		цвет
отверстия	[Кол-во]	отверстия
DN	[мм]	номинальный диаметр
размер	[мм]	размер

## Трубы Uponor PE-MDXc

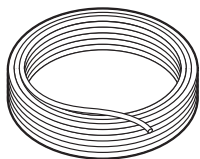

### Труба Uponor PE-MDXc 17

Труба PE-MDXc для напольного отопления/охлаждения. Подключение через резьбовые адаптеры. Материал: сшитый лазерной сшивкой полиэтилен. Максимальное рабочее давление 4 бара.

Артикул	d [мм]	s [мм]	L [м]	цвет [-]	Наименование	Упаковка	Цена, руб/м, с НДС
1000033	17	2	200	белый	Труба Uponor PE-MDXc 17 x 2.0 бухта 200 м	200 м	68,04
1007073	17	2	600	белый	Труба Uponor PE-MDXc 17 x 2.0 бухта 600 м	600 м	68,04

## Стягивающий хомут Uropog

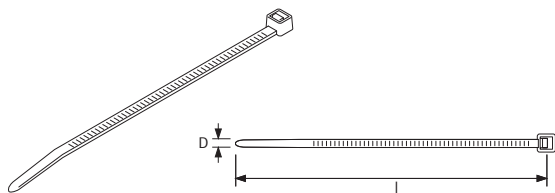

### Стягивающий хомут Uropog

Для быстрого крепления труб Uropog к арматурной сетке.  
Изготовлен из полиамида.

Артикул	b [мм]	l [мм]	Наименование	Упаковка	Цена, руб/шт, с НДС
1005287	5	200	Стягивающий хомут, длина 200 мм	100 шт	2,52



### Крепежная проволока Uropog

Для быстрого крепления труб Uropog к арматурной сетке.  
Изготовлена из стали.

Артикул	Наименование	Упаковка	Цена руб., с НДС
1009222	Крепежная проволока Uropog, 150 x 1,25	250 шт	297,36

## Аксессуары Uropog напольного отопления/охлаждения

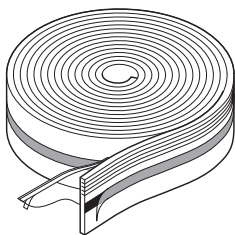

### Демпферная лента Uropog 150x10

Демпферная лента из пористого полиэтилена с клейкой основой для крепления к стене и изоляции. Без фреона.  
Длина рулона: 50 м

Артикул	h [мм]	s [мм]	L [м]	цвет [-]	Наименование	Упаковка	Цена, руб/м, с НДС
1000080	150	10	50	синий	Демпферная лента Uropog 150x10 длина рулона 50 м	200 м	61,92

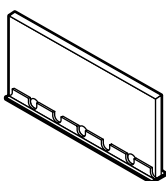

### Профиль Uropog расширительный 100x10

Самклеющийся зажимной профиль из ПВХ с полиэтиленовой полосой толщиной 10 мм для прокладки в швах расширения.

Высота: 100 мм  
Толщина: 10 мм  
Длина: 2 м

Артикул	h [мм]	s [мм]	L [м]	Наименование	Упаковка	Цена, руб/шт, с НДС
1000081	100	10	2	Профиль Uropog расширительный длина 2 м, высота 100 мм, толщина 10 мм	30 м	219,60

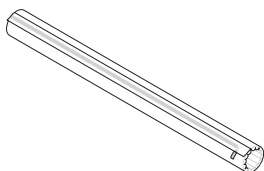

### Защитный кожух Uropog

Материал полиэтилен низкой плотности. Защитный кожух с открывающимся разрезом для защиты труб диаметром до 20 мм проходящих через швы расширения.  
Длина: 300 мм

Артикул	l [мм]	b [мм]	s [мм]	Наименование	Упаковка	Цена руб., с НДС
1000082	300	80	5	Защитный кожух Uropog для труб до 20 мм	30 шт	77,40

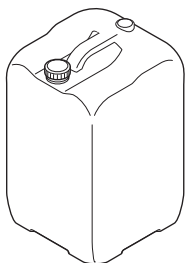

### Цементная добавка Uropog

Добавляется в цементный раствор для гомогенизации и увеличения уровня теплопроводности. Расход: около 0,2 л/м<sup>2</sup> при толщине бетонного слоя 70 мм. Высыхание в течение 21 дня.

Артикул	T [сут]	Расход [л/м <sup>2</sup> ]	Наименование	Упаковка	Цена руб., с НДС
1000084	21	средний 0.2	Цементная добавка Uropog для повышения теплопроводности, тип VD 450	20 л	3582,00



### Цементная добавка Uropog

Добавляется в цементный раствор для увеличения уровня теплопроводности, прочности и устойчивости к разрушению. Расход: около 0,2 л/м<sup>2</sup> при толщине бетонного слоя 70 мм. Высыхание в течение 8 дней.

Артикул	T [сут]	Расход [л/м <sup>2</sup> ]	Наименование	Упаковка	Цена руб., с НДС
1000085	8	средний 0.2	Цементная добавка Uropog быстросохнущая VD 550 N	25 л	12600,00

## Стальной коллектор Uropog

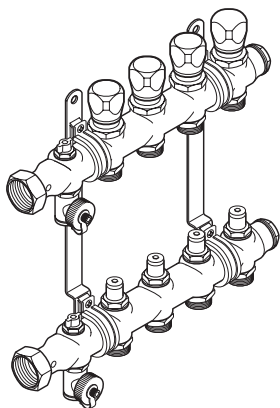

### Стальной коллектор Uropog с балансировочными клапанами

Коллектор из нержавеющей стали с кронштейном для крепления, подключение подающих труб через резьбу ВР G1 с уплотнительной прокладкой, воздушный клапан, кран наполнения/слива. Подключение петель через резьбу НР G3/4 евроконус.

Артикул	Выходы [-] l [мм]	Наименование	Упаковка	Цена руб., с НДС
1013062	2 200	Стальной коллектор Uropog 2 петли с балансировочными клапанами	1 шт	5032,80
1013063	3 255	Стальной коллектор Uropog 3 петли с балансировочными клапанами	1 шт	6206,40
1013064	4 310	Стальной коллектор Uropog 4 петли с балансировочными клапанами	1 шт	7398,00
1013065	5 365	Стальной коллектор Uropog 5 петлей с балансировочными клапанами	1 шт	8640,00
1013066	6 420	Стальной коллектор Uropog 6 петлей с балансировочными клапанами	1 шт	9792,00
1013067	7 475	Стальной коллектор Uropog 7 петлей с балансировочными клапанами	1 шт	10980,00
1013068	8 530	Стальной коллектор Uropog 8 петлей с балансировочными клапанами	1 шт	12060,00
1013069	9 585	Стальной коллектор Uropog 9 петлей с балансировочными клапанами	1 шт	13302,00
1013070	10 640	Стальной коллектор Uropog 10 петлей с балансировочными клапанами	1 шт	14580,00
1013071	11 695	Стальной коллектор Uropog 11 петлей с балансировочными клапанами	1 шт	15660,00
1013072	12 750	Стальной коллектор Uropog 12 петлей с балансировочными клапанами	1 шт	16812,00

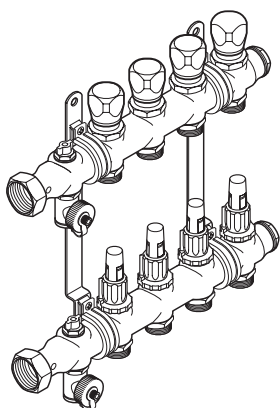

### Стальной коллектор Uropog с расходомерами

Коллектор из нержавеющей стали с кронштейном для крепления, подключение подающих труб через резьбу ВР G1 с уплотнительной прокладкой, воздушный клапан, кран наполнения/слива. Подключение петель через резьбу НР G3/4 евроконус.

Артикул	Выходы [-] l [мм]	Наименование	Упаковка	Цена руб., с НДС
1013051	2 200	Стальной коллектор Uropog 2 петли с расходомерами	1 шт	5166,00
1013052	3 255	Стальной коллектор Uropog 3 петли с расходомерами	1 шт	6462,00
1013053	4 310	Стальной коллектор Uropog 4 петли с расходомерами	1 шт	7578,00
1013054	5 365	Стальной коллектор Uropog 5 петлей с расходомерами	1 шт	8928,00
1013055	6 420	Стальной коллектор Uropog 6 петлей с расходомерами	1 шт	10026,00
1013056	7 475	Стальной коллектор Uropog 7 петлей с расходомерами	1 шт	11232,00
1013057	8 530	Стальной коллектор Uropog 8 петлей с расходомерами	1 шт	12600,00
1013058	9 585	Стальной коллектор Uropog 9 петлей с расходомерами	1 шт	13860,00
1013059	10 640	Стальной коллектор Uropog 10 петлей с расходомерами	1 шт	15120,00
1013060	11 695	Стальной коллектор Uropog 11 петлей с расходомерами	1 шт	16560,00
1013061	12 750	Стальной коллектор Uropog 12 петлей с расходомерами	1 шт	17640,00



## Аксессуары Уропог для стального коллектора

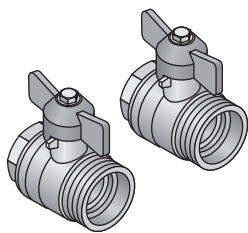

### Кран шаровой Уропог латунный

Изготавливается из покрытой латуни. В комплект 1"НР-3/4"ВР входят два крана, в комплект 1"НР-1"ВР - один кран. Длина 68 мм.

Артикул	НР [дюйм]	ВР [дюйм]	Наименование	Упаковка	Цена руб., с НДС
1013073	1	1	Кран шаровой Уропог MLC 1"НР - 1"ВР для распределителя Н	1 шт	486,36

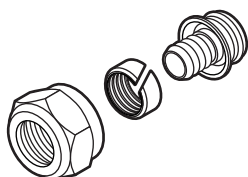

### Резьбовой адаптер для труб Уропог PE-MDXc

резьбовой адаптер, латунь, для подключения труб Уропог PE-MDXc к коллектору. Внутренняя резьба 3/4.

Артикул	d [мм]	s [мм]	ВР [дюйм]	Наименование	Упаковка	Цена, руб/шт, с НДС
1000116	17	2	G3/4	Резьбовой адаптер Уропог PE-MDXc евроконус, 17x2,0 X 3/4 FT	10 шт	167,04

## Угловой фиксатор Уропог



### Угловой фиксатор Уропог

Обеспечивает изгиб труб на 90 градусов от коллектора, материал оцинкованная сталь.

Артикул	d [мм]	Наименование	Упаковка	Цена, руб/шт, с НДС
1033975	17-18	Угловой фиксатор Уропог 17-18 мм	50 шт	68,40

## Проводная система управления Upronor

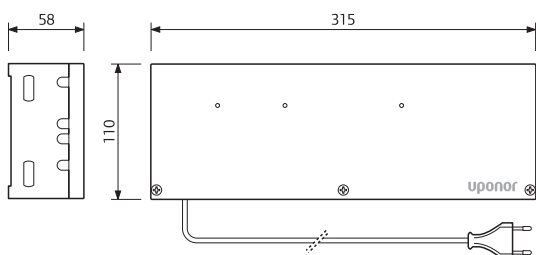
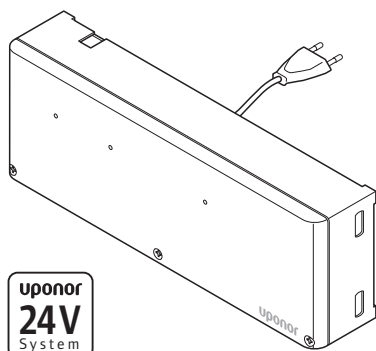

Артикул	U [В]	l [мм]	b [мм]	h [мм]
1000531	24	315	110	58

### Контроллер Upronor C-33, 6 каналов

Контроллер C-33 для подключения макс. 6 термостатов, макс. 8 исполнительных механизмов 24 В, реле насоса, степень защиты IP 30, крепеж.

Наименование	Упаковка	Цена руб., с НДС
Контроллер Upronor, 6 каналов C-33 проводной	1 шт	3578,40

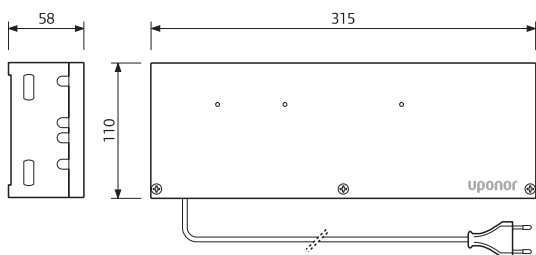
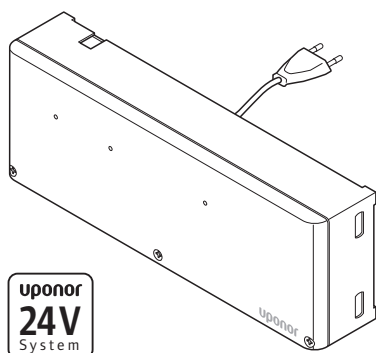

Артикул	U [В]	l [мм]	b [мм]	h [мм]
1000533	24	315	110	58

### Контроллер Upronor C-35, 12 каналов

Контроллер C-35 для подключения макс. 12 термостатов, макс. 14 исполнительных механизмов 24 В, реле насоса, степень защиты IP 30, крепеж. Возможность подключения таймера, Функции Нагрева/Охлаждения через внешний сигнал.

Наименование	Упаковка	Цена руб., с НДС
Контроллер Upronor, 12 каналов C-35 проводной	1 шт	6316,56

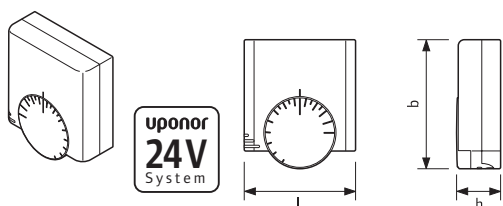

Артикул	l [мм]	b [мм]	h [мм]
1000535	72	72	21

### Термостат Upronor T-35

для подключения к контроллеру Upronor C-33 или C-35, с регулировкой температуры. Температурный диапазон 6 – 30°C, цвет белый.

Наименование	Упаковка	Цена руб., с НДС
Термостат Upronor T-35 проводной	1 шт	945,72

## Проводная система управления Uponor

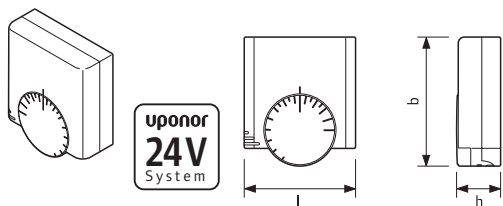

### Термостат Uponor T-37 для подключения датчика

Для подключения к контроллеру С-33 или С-35, с регулировкой температуры. Температурный диапазон 6 – 30°C, цвет белый. Возможность подключения датчика пола для ограничения мин./макс. температуры пола.

Артикул	l [мм]	b [мм]	h [мм]	Наименование	Упаковка	Цена руб., с НДС
1000536	72	72	21	Термостат Uponor для подключения датчика T-37 проводной	1 шт	991,44

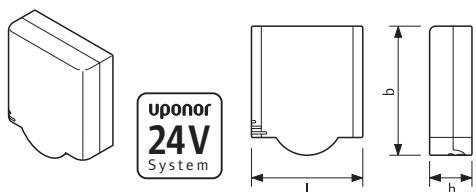

### Термостат Uponor public T-33

Для подключения к контроллеру С-33 или С-35, с установкой температуры внутри корпуса. Температурный диапазон 6 – 30°C, цвет белый. Возможность подключения датчика пола для ограничения мин./макс. температуры пола.

Артикул	l [мм]	b [мм]	h [мм]	Наименование	Упаковка	Цена руб., с НДС
1000537	72	72	21	Термостат Uponor public T-33 проводной	1 шт	991,44

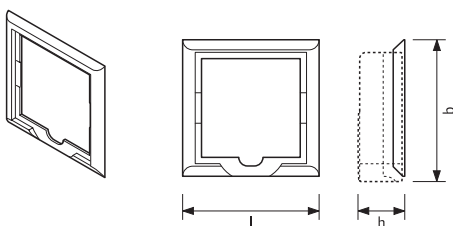

### Рамка Uponor для термостата

для установки термостата, размер 90\*90, пластик.

Артикул	l [мм]	b [мм]	h [мм]	Наименование	Упаковка	Цена руб., с НДС
1000539	90	90	8	Рамка Uponor для термостата для T-33, T-35, T-37, T-53, T-55	1 шт	176,04

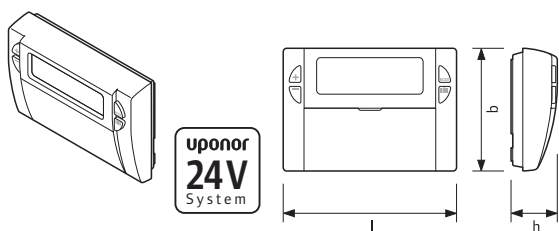

### Таймер Uponor

Таймер (I-35) с дисплеем, питание от 2-х батареек LR06 (входят в комплект).  
Функции: два температурных режима, режим выходного дня, автоматический переход на зимнее/летнее время.  
Кабель для подключения 5 метров, крепежная, настенная рамка.

Артикул	l [мм]	b [мм]	h [мм]	Наименование	Упаковка	Цена руб., с НДС
1000540	115	82	35	Таймер Uponor I-35 для С-35	1 шт	2813,04

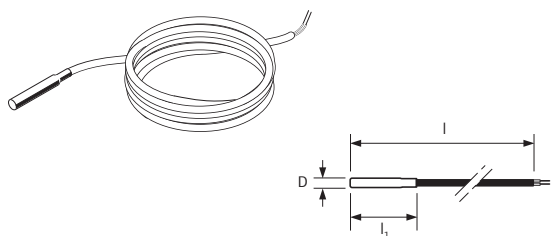

### Датчик пола Uponor

Датчик пола для подключения к термостатам (радио и проводным), длина 4м.

Артикул	d [мм]	l [мм]	l1 [мм]	Наименование	Упаковка	Цена руб., с НДС
1000538	5	4000	25	Датчик пола Uponor для T-33, T-37, T-53	1 шт	759,24

## Датчик наружной температуры Uponor



### Датчик наружной температуры Uponor

Датчик наружной температуры Uponor для подключения к термостату, длина 5 м.  
Подключается к термостату T-53, температура выводится на панель управления I-75, IP65, пластик.

Артикул	цвет [-]	Наименование	Упаковка	Цена руб., с НДС
1000529	серый	Датчик наружной температуры Uponor для T-33, T-37, T-53	1 шт	2460,24

## Элементы системы управления Uponor

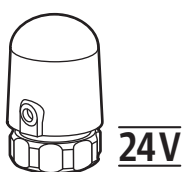

### Исполнительный механизм Uponor 24 В

24 В, с индикатором открытого/закрытого положения, для подключения к стальному коллектору Uponor и системе управления.  
Закрыт без подачи напряжения, степень защиты IP 54, работает при температуре до 60°C.

Артикул	FT м [дюйм]	d [мм]	h [мм]	U [В]	P [Вт]	Наименование	Упаковка	Цена руб., с НДС
1000151	30x1.5	40	54	24	< 2	Исполнительный механизм Uponor 24 В для стального коллектора, 30 x 1,5 FT	1 шт	1134,00

## Насосные блоки Uponor



### Uponor push 15 A

Обеспечивает поддержание постоянной температуры. Насос Grundfos Alpha+ 15-40 130, 230 В однофазный 0,28 А.  
2-х ходовой клапан MMF V15. Термостат MMA ENTZ 20-55°C.  
Подключение к первичному контуру BP G1/2, подключение к вторичному контуру HP G1.  
Для площади до 95 м2 при 50 Вт/м2.

Артикул	Наименование	Упаковка	Цена руб., с НДС
1034480	Uponor push 15 A, насосно-смесит. блок для поддержания постоянной температуры	1 шт	24356,16

## Насосные блоки Uponor



### Uponor push 15 A Electronic

Обеспечивает регулирование системы в зависимости от наружной температуры с помощью электронного блока. Насос Grundfos Alpha+ 15-40 130, 230 В однофазный 0,28 А. 2-х ходовой клапан MMA V15. Термостат MMA ENTZ 20-55°C. Подключение к первичному контуру ВР G1/2, подключение к вторичному контуру НР G1. Для площади до 130м2 при 50 Вт/м2.

Артикул	Наименование	Упаковка	Цена руб., с НДС
1034481	Uponor push 15 A Electronic насосно-смесительный блок с управлением	1 ШТ	69136,20



### Uponor push 22 A

Обеспечивает поддержание постоянной температуры. Насос Grundfos Alpha+ 15-60 130, 230 В однофазный 0,4 А. 2-х ходовой клапан MMA V20. Термостат MTWZ 20-55°C. Подключение к первичному контуру ВР G3/4, подключение к вторичному контуру НР G1. Для площади до 175 м2 при 50 Вт/м2.

Артикул	Наименование	Упаковка	Цена руб., с НДС
1034482	Uponor push 22 A, насосно-смесит. блок для поддержания постоянной температуры	1 ШТ	26543,16



### Uponor push 22 A Electronic

Обеспечивает регулирование системы в зависимости от наружной температуры с помощью электронного блока. Насос Grundfos Alpha+ 15-60 130, 230 В однофазный 0,4 А. 2-х ходовой клапан MMA V20. Термостат MMA ENTZ 20-55°C. Подключение к первичному контуру ВР G3/4, подключение к вторичному контуру НР G1. Для площади до 220м2 при 50 Вт/м2.

Артикул	Наименование	Упаковка	Цена руб., с НДС
1034483	Uponor push 22 A Electronic насосно-смесительный блок с управлением	1 ШТ	68004,00

## Насосные блоки Upronor



### Upronor push 45 U

Обеспечивает поддержание постоянной температуры. Насос Grundfos Alpha+ 25-80 130, 230 В однофазный 14 А.  
2-х ходовой клапан MMA V20. Термостат ENTZ 20-55°C.  
Подключение к первичному контуру ВР G3/4, подключение к вторичному контуру НР G1.  
Для площади до 300 м2 при 50 Вт/м2.

Артикул	Наименование	Упаковка	Цена руб., с НДС
1034478	Upronor push 45 А, насосно-смесит. блок для поддержания постоянной температуры	1 ШТ	44604,00

## Труборезы Uponor



### Труборез Uponor для труб PEX

Для труб Uponor PEX диаметром 14 - 25 мм.

Артикул	d [мм]	Наименование	Упаковка	Цена руб., с НДС
1001369	14-25	Труборез Uponor для труб PEX диаметром до 25 мм	1 ШТ	716,40

## Специальный инструмент Uponor

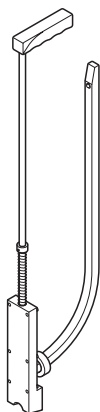

### Степлер Uponor

Специальный инструмент для крепления петель к теплоизоляции.

Артикул	Наименование	Упаковка	Цена руб., с НДС
1000141	Степлер Uponor	1 ШТ	8028,00

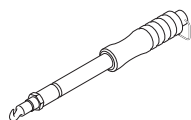

### Инструмент для крепежной проволоки

для фиксации трубы к арматурной сетке с помощью крепежной проволоки

Артикул	Наименование	Упаковка	Цена руб., с НДС
1006243	Инструмент для крепежной проволоки	1 ШТ	1242,00

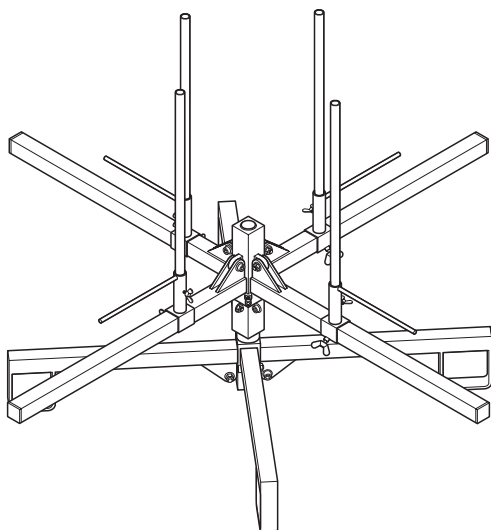

### Разматыватель для труб Uponor

Подходит для разматывания всех труб Uponor диаметром до 25 мм. Изготавливается из окрашенной стали.

Артикул	Наименование	Упаковка	Цена руб., с НДС
1023201	Разматыватель для труб Uponor	1 ШТ	17154,00
1023202	Фиксирующий комплект Uponor для крепления разматывателя на тележке	1 КОМПЛЕКТ	887,04

## Поиск по артикулу

Старый артикул	Новый артикул	Цена руб., с НДС	Ед.изм	Стр.
1700	1000033	68,04	м	5
220400	1000141	8028,00	шт	15
551400	1000116	167,04	шт	9
584502	1013051	4626,00	шт	8
584503	1013052	5940,00	шт	8
584504	1013053	7272,00	шт	8
584505	1013054	8640,00	шт	8
584506	1013055	9374,40	шт	8
584507	1013056	10440,00	шт	8
584508	1013057	12600,00	шт	8
584509	1013058	13860,00	шт	8
584510	1013059	15120,00	шт	8
584511	1013060	16560,00	шт	8
584512	1013061	17640,00	шт	8
584602	1013062	5032,80	шт	8
584603	1013063	6206,40	шт	8
584604	1013064	7398,00	шт	8
584605	1013065	8640,00	шт	8
584606	1013066	9792,00	шт	8
584607	1013067	10980,00	шт	8
584608	1013068	12060,00	шт	8
584609	1013069	13302,00	шт	8
584610	1013070	14580,00	шт	8
584611	1013071	15660,00	шт	8
584612	1013072	16812,00	шт	8
584990	1013073	486,36	шт	9
606000	1000080	61,92	м	7
610311	1000151	1134,00	шт	12
610804	1000081	439,20	м	7
1000529	1000529	2460,24	шт	12
1000531	1000531	3578,40	шт	10
1000533	1000533	6316,56	шт	10
1000535	1000535	945,72	шт	10
1000536	1000536	991,44	шт	11
1000537	1000537	991,44	шт	11
1000538	1000538	759,24	шт	11
1000539	1000539	176,04	шт	11
1000540	1000540	2813,04	шт	11
1001369	1001369	716,40	шт	15
1007073	1007073	68,04	м	5
1009222	1009222	297,36	шт	6
1023201	1023201	17154,00	шт	15
1023202	1023202	887,04	комплект	15
1033975	1033975	68,40	шт	9
1034478	1034478	44604,00	шт	14
1034480	1034480	24356,16	шт	12
1034481	1034481	69136,20	шт	13
1034482	1034482	26543,16	шт	13
1034483	1034483	68004,00	шт	13
4101012	1000082	77,40	шт	7
4101018	1000084	3582,00	л	7
4101019	1000085	12600,00	л	7
4120112	1005287	2,52	шт	6
4900001	1006243	1242,00	шт	15









## **Упонор – в партнерстве с профессионалами**

Упонор занимает лидирующие позиции среди поставщиков трубопроводных систем для внутреннего водоснабжения и отопления жилых и коммерческих зданий в Европе и Северной Америке, а также является одним из ведущих поставщиков наружных систем водоснабжения, отопления и канализации для коммунального хозяйства в Европе.

Основные направления деятельности – напольное и радиаторное отопление, водоснабжение и наружные сети.

Общая численность коллектива Упонор превышает 4 500 сотрудников. Объем продаж за 2007 составил 1,2 млрд. Евро. Производства расположены в 11 странах. Сбыт продукции осуществляется в 100 странах мира. Корпорация Упонор зарегистрирована на Северной Бирже в Хельсинки, Финляндия.

**Uponor. Simply more.**

### **Упонор Сервис Центры [www.uponor.ru](http://www.uponor.ru)**

129085, Москва  
ул. Годовикова, д. 9-1  
(495) 789 69 82  
(495) 789 69 83  
[msk@uponor.ru](mailto:msk@uponor.ru)

199026, С-Петербург  
В. О., ул. Детская, д. 5 А  
(812) 327 56 88  
(812) 327 56 90  
[spb@uponor.ru](mailto:spb@uponor.ru)

620100, Екатеринбург  
ул. Сибирский тракт, д. 12  
здание 8, оф. 411,  
(343) 379 41 93  
[ekt@uponor.ru](mailto:ekt@uponor.ru)

350000, Краснодар  
ул. Кирова, д. 141,  
оф. 502, 505  
(861) 210 45 75  
(861) 210 45 76  
[krasnodar@uponor.ru](mailto:krasnodar@uponor.ru)

443099, Самара  
ул. Водников, д. 60  
оф. 619, 620  
(846) 267 30 41  
(846) 267 30 42  
[samara@uponor.ru](mailto:samara@uponor.ru)

### **Представительство «Упонор Рус» в Казани**

420111, Казань,  
ул. Миславского, д. 9  
оф. 313  
(843) 292 33 87  
(843) 297 64 11  
[kazan@uponor.ru](mailto:kazan@uponor.ru)