

# TURKOV

Российский производитель  
вентиляционного оборудования

## **ПРИТОЧНО-ВЫТЯЖНЫЕ УСТАНОВКИ С РЕКУПЕРАЦИЕЙ**

· бытовые · промышленные · со встроенным охладителем

## **ПРИТОЧНЫЕ УСТАНОВКИ**

· бытовые · промышленные · с высоким классом фильтрации

## **ВЫТЯЖНЫЕ УСТАНОВКИ**

· бытовые · промышленные

## **КАНАЛЬНОЕ ОБОРУДОВАНИЕ**

· охладители · увлажнители · очистители

## **КОНДЕНСАЦИОННЫЕ ОСУШИТЕЛИ**

· бытовые · промышленные

## **КЛИМАТИЧЕСКОЕ ОБОРУДОВАНИЕ ДЛЯ БАССЕЙНОВ**

· с рециркуляцией · с рекуперацией и рециркуляцией  
· с рекуперацией и фреоновым контуром

**TURKOV**

## О КОМПАНИИ

Наша компания занимается разработкой и производством энергоэффективного климатического оборудования, вентиляционной техники и установок для теплового комфорта в бассейне.

10+

лет опыта на рынке.

Производим и совершенствуем наше оборудование, комбинируя современные подходы и собственные инновации.

75+

процентов — локализация комплектующих.

Гордимся нашим продуктом и несем ответственность за результат, вне зависимости от импортных поставок.

300+

сотрудников — выпускников ведущих вузов.

Трудятся в нашей компании. Среди них талантливые инженеры, программисты, физики и математики.

16000+

выпущенных установок.

Показывают постоянный спрос на наше оборудование и доверие со стороны потребителей.

## НАШЕ ОБОРУДОВАНИЕ

50-150 М<sup>2</sup>



ДЛЯ КВАРТИРЫ

100-500 М<sup>2</sup>



ДЛЯ ДОМА

300-1500 М<sup>2</sup>



ДЛЯ БИЗНЕСА

50-1500 М<sup>2</sup>



ДЛЯ БАССЕЙНА

400-1000 М<sup>2</sup>



ДЛЯ ПРОИЗВОДСТВА

5000- ∞ М<sup>2</sup>



ДЛЯ ЖК/ТРЦ

## НАШИ ПРЕИМУЩЕСТВА

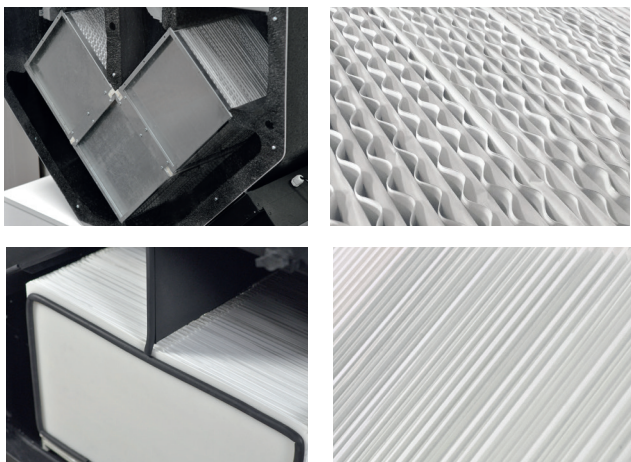

## РЕКУПЕРАТОР

Энтальпийный рекуператор – визитная карточка наших вентиляционных установок. Разделение на несколько блоков обеспечивает плавную передачу тепла от вытяжного воздуха приточному без смешения потоков (КПД возврата тепла до 89%), что позволяет отказаться от преднагрева. Кроме того, полимерная мембрана рекуператора способствует частичному сохранению влажности воздуха в помещении.

В оборудовании для бассейнов применяется рекуператор из полипропилена. Этот материал отличается герметичностью и высокой химической стойкостью, не подвержен коррозии и гниению. Устройство пластин теплообменника не дает смешиваться приточному и вытяжному потокам воздуха, по этой причине вся вредная химия для бассейна не задерживается в помещении, а выводится за его пределы.

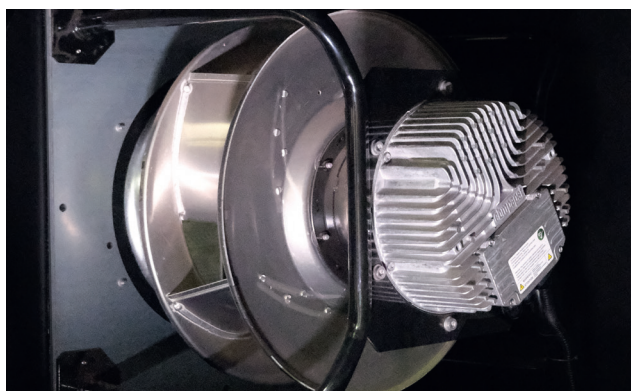

## ЕС-ДВИГАТЕЛЬ

Наше оборудование оснащено ЕС-вентиляторами, главная отличительная особенность которых – высокая эффективность. За счет плавной регулировки оборотов и производительности они позволяют тратить меньше электроэнергии.

ЕС-вентиляторы более компактные и тихие: благодаря бесщёточному коммутированию они обеспечивают низкий уровень шума и гарантируют долгий срок службы. Вдобавок такие двигатели обладают дополнительной защитой от перегрева электроники и сбоев при резких перепадах напряжения.

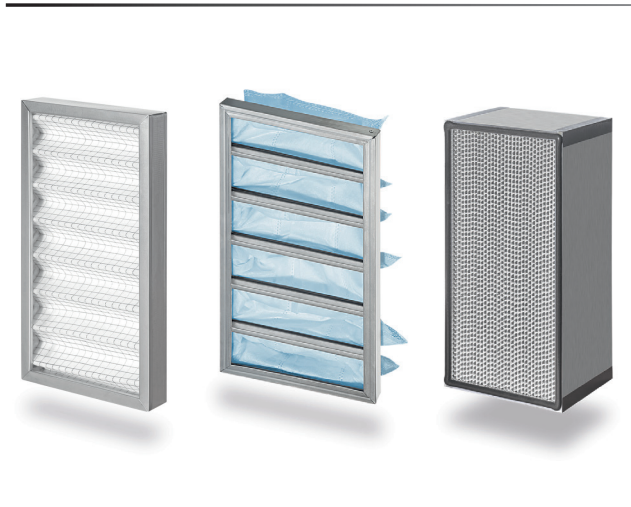

## ФИЛЬТРЫ

Для качественной очистки воздуха устанавливаются фильтры разных классов и предназначения.

Фильтры класса G задерживают крупные частицы пыли (размером более 10 мкм) и продлевают срок службы фильтров тонкой очистки.

Фильтры класса F улавливают более мелкие твердые частицы (размером до 0,4 мкм), в том числе пыль, цветочную пыльцу, элементы тяжелых металлов, кислотные и щелочные остатки.

Фильтры класса HEPA гарантируют высочайшее качество фильтрации: они останавливают частицы размером менее 0,2-0,3 мкм, против которых бессильны фильтры других классов, и используются для финишной очистки воздуха от опасных микроорганизмов и радиоактивных аэрозолей. Подходят для помещений, где предъявляются самые высокие требования к чистоте воздушной среды.

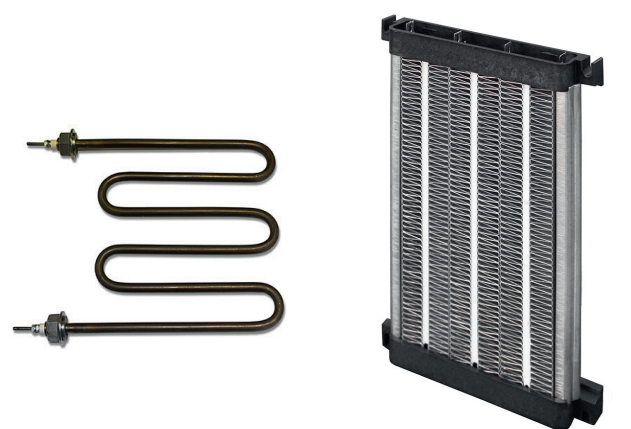

## ЭЛЕКТРИЧЕСКИЙ НАГРЕВАТЕЛЬ

В нашем оборудовании с электрическим догревом используются либо нагреватели из позисторной керамики, либо трубчатые электронагреватели (ТЭНы).

Позисторная керамика позволяет поддерживать комфортные показатели приточного воздуха зимой, не допуская нагрева своей поверхности выше +120°C. При такой температуре исключается вероятность окисления составных материалов из стали или алюминия и, следовательно, их коррозии, что гарантирует долговечность работы нагревателя.

ТЭНы отличаются высокой надежностью, низким аэродинамическим сопротивлением и идеально подходят для работы с большими объемами воздуха. Изготавливаются из нержавеющей стали, которая также не окисляется за счет своих физических свойств.

## НАШИ ПРЕИМУЩЕСТВА



### АВТОМАТИКА

Мы самостоятельно разрабатываем электронику, программное обеспечение и моноконтроллеры, постоянно совершенствуя собственные технологии. Наше оборудование оснащено встроенными датчиками: они точно определяют параметры температуры и влажности, а также позволяют поддерживать требуемый воздухообмен. Контролировать работу вентустановок можно с помощью сенсорного пульта с Wi-Fi модулем или из любой точки мира через мобильное приложение. Кроме того, оборудование легко подключается к системе «Умный дом» по протоколу Modbus RS-485. Экономьте свое время, об остальном позаботится TURKOV.



### ОПЦИОНАЛЬНОЕ ОБОРУДОВАНИЕ

В нашей линейке представлено опциональное канальное оборудование, такое как: охладитель, очиститель, увлажнитель. Оно выходит за рамки стандартного вентиляционного оборудования.

Охладитель CoolBox. Предназначен для охлаждения приточного воздуха. (См. страницу 88)

Увлажнитель HumiBox. Обеспечивает комфортный уровень влажности в помещении. (См. страницу 92)

Очиститель Block. Нужен для достижения высоких параметров очистки воздуха (до 99,95%). (См. страницу 94)

Более того, установки TURKOV можно оснастить дополнительными воздушными заслонками.

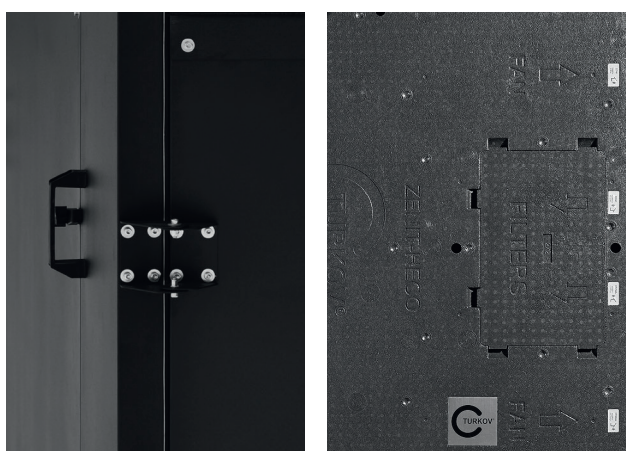

### КОРПУС

Мы производим установки с полипропиленовым или стальным корпусом.

Легкий вспененный полипропилен значительно упрощает транспортировку и монтаж оборудования. Материал на 99,5% герметичен и теплоизолирован, что повышает энергоэффективность установок. А за счет отсутствия лишних стыков и соединений в таком корпусе полностью отсутствуют мостики холода.

Оцинкованная сталь в качестве основного материала корпуса также отличается повышенной прочностью. На внутреннюю и внешнюю поверхность конструкции наносится защитное полимерное покрытие. В качестве утеплителя используется теплоизоляция на основе минеральной ваты, обладающей высоким термическим сопротивлением.



### ВОДЯНОЙ НАГРЕВАТЕЛЬ

В нашем оборудовании с водяным догревом используется медно-алюминиевый теплообменный аппарат со смесительным узлом. Нагреватель поддерживает комфортную температуру приточного воздуха, а смесительный узел выполняет получаемые от автоматики команды и управляет подачей теплоносителя. В качестве теплоносителя применяется жидкость, поступающая из котельной или от центрального теплоснабжения.

Установки с водяным нагревателем требуют меньше эксплуатационных затрат и могут использоваться на объектах с ограниченным количеством подаваемой энергии.

## ФУНКЦИИ



ДВУХСТУПЕНЧАТАЯ  
РЕКУПЕРАЦИЯ

Энтальпийный рекуператор, состоящий из двух последовательно расположенных блоков, обеспечивает КПД возврата тепла – 65%. Оборудование с двухступенчатой рекуперацией стабильно работает до  $-25^{\circ}\text{C}$  и отлично подходит для климата Центральной России.

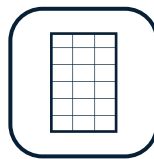

ФИЛЬТР ГРУБОЙ  
ОЧИСТКИ ВОЗДУХА

Кассетные фильтры класса G3-G4 задерживают частицы размером более 10 мкм. Подходят для защиты от крупной пыли, сажи, волокон, а также необходимы для продления срока службы фильтров тонкой очистки.



ТРЕХСТУПЕНЧАТАЯ  
РЕКУПЕРАЦИЯ

Энтальпийный рекуператор, состоящий из трех последовательно расположенных блоков, обеспечивает КПД возврата тепла – 78%. Оборудование с трехступенчатой рекуперацией стабильно работает до  $-35^{\circ}\text{C}$  и отлично подходит для климата Сибири.



ФИЛЬТР ТОНКОЙ  
ОЧИСТКИ ВОЗДУХА

Карманные фильтры класса F5-F9 удерживают 75%-95% частиц размером до 0,4 мкм. Эффективно очищают воздух от пыльцы растений, атмосферной пыли и элементов опасных тяжелых металлов.



ЧЕТЫРЕХСТУПЕНЧАТАЯ  
РЕКУПЕРАЦИЯ

Энтальпийный рекуператор, состоящий из четырех последовательно расположенных блоков, обеспечивает КПД возврата тепла – 89%. Оборудование с четырехступенчатой рекуперацией стабильно работает до  $-45^{\circ}\text{C}$  и отлично подходит для экстремально холодного климата.



HEPA  
ФИЛЬТР 99,95%  
ОЧИСТКИ ВОЗДУХА

Кассетные фильтры класса H13 улавливают частицы размером менее 0,3 мкм. Обеспечивают высочайшее качество фильтрации (до 99,95%) и используются для финишной очистки воздуха от опасных микроорганизмов и радиоактивных аэрозолей.



ПОЛИПРОПИЛЕНОВЫЙ  
РЕКУПЕРАТОР

Полипропиленовый рекуператор обеспечивает КПД возврата тепла в 75%. Полностью герметичен, устойчив к коррозии и химии, а также отлично подходит для влажной среды бассейна. Стабильно работает при температуре до  $-35^{\circ}\text{C}$ .



УГОЛЬ  
УГОЛЬНЫЙ ФИЛЬТР

Позволяет задерживать до 95% атмосферной пыли, а также выхлопные газы и неприятные запахи. Загрязнения от дорог и заводов больше не будут мешать комфортному проживанию.



СТАЛЬНОЙ КОРПУС  
С ТЕПЛОИЗОЛЯЦИЕЙ

Корпус оборудования изготавливается из оцинкованной стали с полимерным покрытием. В качестве утеплителя используется теплоизоляция на основе высокоэффективной минеральной ваты: она отличается высоким термическим сопротивлением и способностью отталкивать влагу. Толщина корпуса – 50 мм.



АВТОМАТИЧЕСКАЯ ЗАЩИТА  
РЕКУПЕРАТОРА

Установка снабжена системой защиты от обмерзания. По датчикам температуры и влажности автоматика определяет необходимые параметры для включения режима просушки и исключает вероятность сбоя в работе оборудования.



КОРПУС ИЗ ВСПЕНЕННОГО  
ПОЛИПРОПИЛЕНА

Корпус оборудования изготавливается из легкого вспененного полипропилена. Материал обладает 99,5% герметичностью, низкой теплопроводностью и высокой стойкостью к повреждениям. Исключает возможность возникновения мостиков холода. Толщина корпуса – 50 мм.

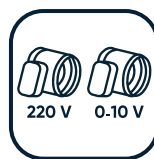

ВСТРОЕННЫЕ ЗАСЛОНКИ

В оборудование встроены клапаны с разным типом управления. Воздушные заслонки с питанием 220 V предназначены для полного открытия или перекрытия каналов, а заслонки с сигналом 0-10 V позволяют динамически изменять площадь проходного сечения для регулирования расхода воздуха.



К-ФАКТОР

Вне зависимости от состояния вентиляционной сети и фильтров поддерживает баланс приточного и вытяжного воздуха. Позволяет сохранить заданный воздухообмен, дополнительно защищая рекуператор.



ВОЗДУШНАЯ ЗАСЛОНКА

Воздушная заслонка с электроприводом и возвратной пружиной. Применяется для автоматического перекрытия каналов, в том числе в случае отключения электричества.

## ОПЦИИ



СИСТЕМА ПОДДЕРЖАНИЯ ДАВЛЕНИЯ ПО ДАТЧИКУ В ПРИТОЧНОЙ СЕТИ

VAV-система автоматически поддерживает давление в вентиляционной сети. Регулирует воздухообмен путем увеличения или уменьшения мощности вентиляторов на основе показаний датчика в приточном канале.



СИСТЕМА ПОДДЕРЖАНИЯ ДАВЛЕНИЯ ПО ДАТЧИКАМ В ПРИТОКЕ И ВЫТЯЖКЕ

StereoVAV-система автоматически поддерживает давление в вентиляционной сети. Регулирует воздухообмен путем увеличения или уменьшения мощности вентиляторов на основе показаний датчиков в приточном и вытяжном каналах.

СИСТЕМА ПОДДЕРЖАНИЯ УРОВНЯ CO<sub>2</sub>

По датчику в вытяжном канале оборудование распознает концентрацию углекислого газа и путем изменения воздухообмена не допускает повышения уровня CO<sub>2</sub>.



УПРАВЛЕНИЕ КАНАЛЬНЫМ ОХЛАДИТЕЛЕМ

В летний период позволяет понизить температуру приточного воздуха на 8-10°C в канале. Управление осуществляется с пульта системы вентиляции.



УПРАВЛЕНИЕ КАНАЛЬНЫМ УВЛАЖНИТЕЛЕМ

Позволяет поддерживать в помещении комфортный уровень влажности. Реализует принцип поверхностного испарения, исключая вероятность перенасыщения воздуха влагой. Управление осуществляется с пульта системы вентиляции.



ВОЗДУШНАЯ ЗАСЛОНКА С УПРАВЛЕНИЕМ 0-10 V

Клапан с электроприводом с управляющим сигналом 0-10 V. Позволяет динамически изменять площадь проходного сечения для регулирования расхода воздуха. Применяется в вентиляционном оборудовании и для организации VAV- и StereoVAV-систем.



ПОДКЛЮЧЕНИЕ ВЫТЯЖНОЙ УСТАНОВКИ

Возможность комбинировать оборудование с вытяжной установкой. Позволяет удалять отработанный воздух из помещения. Управление осуществляется с пульта системы вентиляции.



УСТАНОВКА НЕСКОЛЬКИХ ФИЛЬТРОВ

В оборудовании возможно сочетать несколько фильтров (грубой и тонкой очистки). Дополнительная фильтрация обеспечивает более высокое качество воздуха в помещении.



ПОДКЛЮЧЕНИЕ К АВТОМАТИКЕ TURKOV

Оборудование подключается к системе автоматики TURKOV (по сигналу 0-10 V, протоколу Modbus или сухому контакту). Управление осуществляется с пульта системы вентиляции.



БАЙПАСНЫЙ КЛАПАН

Клапан для выброса воздуха в обход рекуператора. Позволяет исключить нагрев приточного воздуха от вытяжного потока в теплообменнике и обеспечивает комфортную температуру в бассейне в летнее время года.

## 1

**Приточно-вытяжные установки с рекуперацией****1.1 Двухступенчатая рекуперация****1.1.1 Моноблочные**

⚡ Zenit Standart E (200-700).....	12
⚡ Zenit Standart E (1000-1400).....	14
⚡ Zenit Standart W 700.....	16
⚡ Zenit Standart W (1000-1400).....	18

**1.1.2 Секционные**

⚡ Zenit Standart SE (2000-25000).....	20
⚡ Zenit Standart SW (2000-25000).....	24

**1.2 Трехступенчатая рекуперация****1.2.1 Моноблочные**

⚡ Zenit Heco E (350-550).....	28
⚡ Zenit Heco W 550.....	30
⚡ Zenit Heco E (750-4500).....	32
⚡ Zenit Heco W (750-4500).....	36

**ПВУ со встроенным охладителем**

⚡ Zenit Cool Heco E (750-1500).....	40
⚡ Zenit Cool Heco W (750-1500).....	42

**1.2.2 Секционные**

⚡ Zenit Heco SE (2000-25000).....	44
⚡ Zenit Heco SW (2000-25000).....	48

**1.3 Четырехступенчатая рекуперация****1.3.1 Секционные**

⚡ Criovent SE (2000-25000).....	52
⚡ Criovent SW (2000-25000).....	56

## 2

**Приточные установки****2.1 Бытовые**

⚡ Capsule E (300-1600).....	62
⚡ Capsule W (600-1600).....	64

**2.1.2 Промышленные**

⚡ Capsule E (2000-9000).....	66
⚡ Capsule W (2000-9000).....	68
⚡ Capsule E (10000-40000).....	70
⚡ Capsule W (10000-40000).....	72

**2.2 Высокая фильтрация воздуха**

⚡ i-Vent E (500-2000).....	74
⚡ i-Vent W (500-2000).....	76

## 3

**Вытяжные установки****3.1 Бытовые**

Capsule V (300-1500).....	80
---------------------------	----



### 3.2 Промышленные

Capsule V (2000–40000).....	82
-----------------------------	----

## 4

### Канальное оборудование

#### 4.1. Канальный охладитель

CoolBox.....	88
--------------	----

#### 4.2 Канальный адиабатический увлажнитель

HumiBox.....	92
--------------	----

#### 4.3 Канальный очиститель

Block.....	94
------------	----

## 5

### Установки для бассейнов

#### 5.1. Приточно-вытяжные установки с рециркуляцией

##### 5.1.1 Бытовые (для частных бассейнов)

▲ Capsule Pool W (600–9000).....	98
----------------------------------	----

##### 5.1.2 Промышленные (для общественных бассейнов)

▲ Capsule Pool W (10000–15000).....	104
-------------------------------------	-----

#### 5.2 Климатические установки с рекуперацией и рециркуляцией

##### 5.2.1 Двухнаправленные (горизонтальные)

▲ Hydra W (1000–25000).....	106
-----------------------------	-----

##### 5.2.2 Однонаправленные (вертикальные)

▲ Hydra V W (1000–5000).....	110
------------------------------	-----

##### 5.2.3 Двухнаправленные (горизонтальные) с охладителем

▲ Hydra WD (1500–25000).....	112
------------------------------	-----

##### 5.2.4 Однонаправленные (вертикальные) с охладителем

▲ Hydra V WD (1500–5000).....	116
-------------------------------	-----

## 6

### Канальное конденсационное осушение воздуха

#### 6.1 Моноблочное

OS (800–6800).....	120
--------------------	-----

#### 6.2 Секционное

OSD (3000–30000).....	124
-----------------------	-----

## 7

### Опции

7.1 Схемы. Режимы работы.....	130
-------------------------------	-----

7.2 Автоматика.....	136
---------------------	-----

7.3 Решетки Schiberg.....	141
---------------------------	-----

7.4 Опции.....	142
----------------	-----

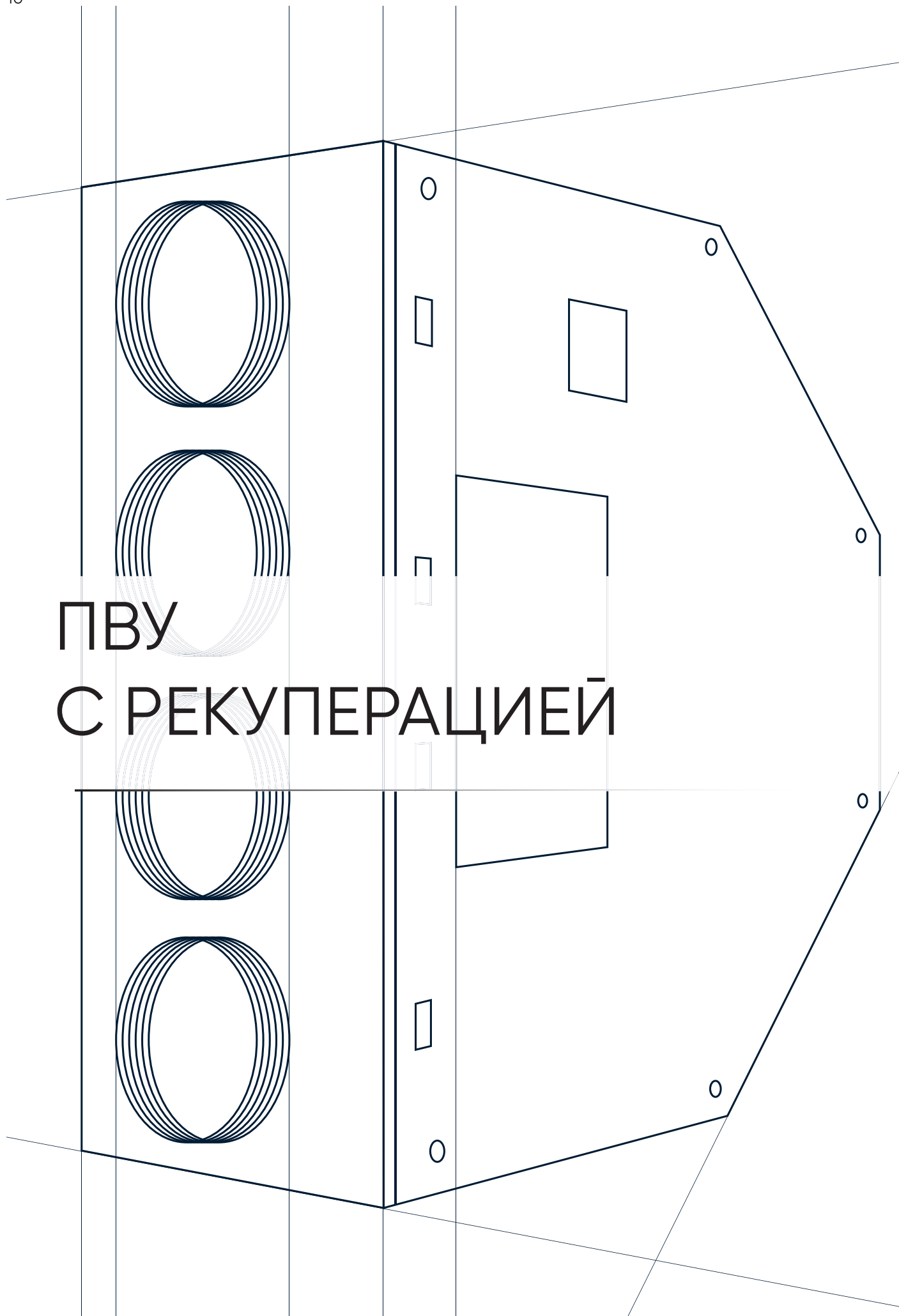

ПВУ  
С РЕКУПЕРАЦИЕЙ

## ПРИТОЧНО-ВЫТЯЖНЫЕ УСТАНОВКИ С РЕКУПЕРАЦИЕЙ

Энтальпийный рекуператор – уникальный теплообменник производства TURKOV, созданный специально для работы в условиях холодного российского климата. Разделение на несколько блоков обеспечивает плавную передачу тепла между приточным и вытяжным воздухом без смешения потоков, что позволяет отказаться от преднагрева. При двухступенчатой рекуперации возвращается до 65% энергии, при трехступенчатой – до 78%, а при четырехступенчатой КПД возврата тепла достигает 89%. Теплообменник стабильно работает даже при  $-45^{\circ}\text{C}$ , а его полимерная мембрана способствует частичному сохранению влажности воздуха в помещении.

Представлены в линейках:

**Zenit Standart** с 2-ступенчатой рекуперацией и работой без преднагрева до  $-25^{\circ}\text{C}$ ;

**Zenit Heco** с 3-ступенчатой рекуперацией и работой без преднагрева до  $-35^{\circ}\text{C}$ ;

**Criovent** с 4-ступенчатой рекуперацией и работой без преднагрева до  $-45^{\circ}\text{C}$ .

- Бытовая линейка Zenit Standart E/W (200-1400 м<sup>3</sup>/ч)
- Промышленная линейка Zenit Standart SE/SW (2000-25000 м<sup>3</sup>/ч)
- Бытовая линейка Zenit Heco E/W (350-4500 м<sup>3</sup>/ч)
- Промышленная линейка Zenit Heco SE/SW (2000-25000 м<sup>3</sup>/ч)
- Промышленная линейка Criovent SE/SW (2000-25000 м<sup>3</sup>/ч)



ПРИТОЧНО-ВЫТЯЖНАЯ УСТАНОВКА С РЕКУПЕРАЦИЕЙ ТЕПЛА С ЭЛЕКТРИЧЕСКИМ НАГРЕВАТЕЛЕМ

# ZENIT STANDART E

• РАСХОД ВОЗДУХА 200-700 М³/Ч

Обеспечивает работу без преднагрева до -25°C, экономит тепло (КПД возврата – 65%) и сохраняет влажность воздуха в помещении. Не требует организации дренажной системы, а монтаж установки возможен в любом положении. Идеально подходит для Центральной России.

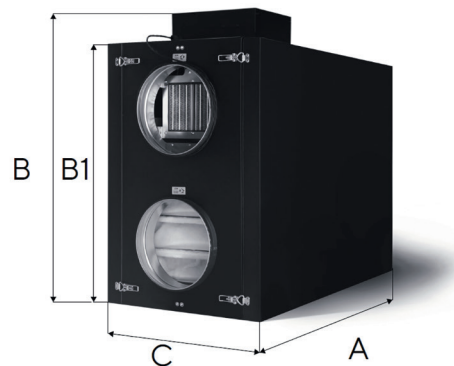

### ФУНКЦИИ



- ЕС-вентилятор
- Автоматика в комплекте
- Управление Wi-Fi и через мобильное приложение
- Пульт с сенсорным экраном
- Подключение к «Умному дому»

### ОДНОВРЕМЕННО ЛЕВОЕ И ПРАВОЕ ИСПОЛНЕНИЕ

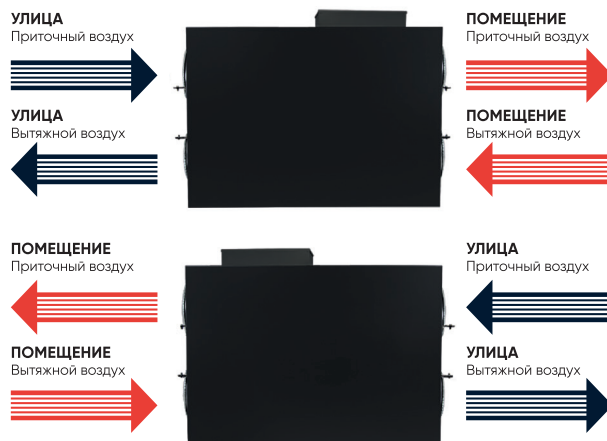

### ФУНКЦИОНАЛЬНАЯ СХЕМА

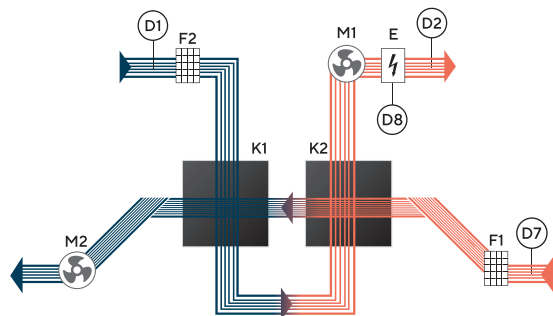

- M1 - Приточный ЕС-вентилятор
- M2 - Вытяжной ЕС-вентилятор
- D1 - Датчик температуры уличного воздуха
- D2 - Датчик температуры приточного воздуха
- K1, K2 - Энтальпийный рекуператор
- E - Электрический нагреватель
- F1 - Воздушный фильтр вытяжного воздуха (F5)
- F2 - Воздушный фильтр приточного воздуха (F5)
- D7 - Датчик температуры и влажности вытяжного воздуха
- D8 - Термоконттакт

### НАГРЕВАТЕЛЬ ИЗ ПОЗИСТОРНОЙ КЕРАМИКИ



Позволяет поддерживать комфортные показатели температуры приточного воздуха зимой, не допуская перегрева своей поверхности.

### ОПЦИИ



### ОСОБЕННОСТИ

- УНИВЕРСАЛЬНОЕ МОНОБЛОЧНОЕ ИСПОЛНЕНИЕ
- ВОЗМОЖНОСТЬ УСТАНОВКИ ДОПОЛНИТЕЛЬНО: ОХЛАДИТЕЛЯ<sup>88</sup>, УВЛАЖНИТЕЛЯ<sup>92</sup>, ОЧИСТИТЕЛЯ<sup>94</sup>

## ТЕХНИЧЕСКИЕ ДАННЫЕ

Модель	Zenit 200 Standart E	Zenit 300 Standart E
Ном. производительность (м³/ч)	200	300
Для помещений площадью (м²)	~65	~100
Габариты [АхВ(В1)хС] (мм)	950x750(650)x290	1100x850(750)x290
Макс. мощность установки (кВт)	1,7	1,7
Мощность эл. нагревателя (кВт)	1,5	1,5
Питание (В)	220	
Максимальный ток (А)	8	
Фильтрация	F5 (опционально G4/F7/F9)	
Зона обслуживания фильтра (мм)	280	280
Толщина корпуса (мм)	50	
Масса установки (кг)	50	55
Звуковое давление (дБ)	44	46
Подключение воздухопроводов (мм)	Ø 160	Ø 160

Модель	Zenit 500 Standart E	Zenit 700 Standart E
Ном. производительность (м³/ч)	500	700
Для помещений площадью (м²)	~165	~235
Габариты [АхВ(В1)хС] (мм)	1100x850(750)x410	1100x850(750)x510
Макс. мощность установки (кВт)	1,9/3,4	1,9/3,4
Мощность эл. нагревателя (кВт)	1,5/3	1,5/3
Питание (В)	220	
Максимальный ток (А)	8/15	8/15
Фильтрация	F5 (опционально G4/F7/F9)	
Зона обслуживания фильтра (мм)	400	500
Толщина корпуса (мм)	50	
Масса установки (кг)	60	65
Звуковое давление (дБ)	50	56
Подключение воздухопроводов (мм)	Ø 200	Ø 250

## ГРАФИКИ СТАТИЧЕСКОГО ДАВЛЕНИЯ СИСТЕМЫ

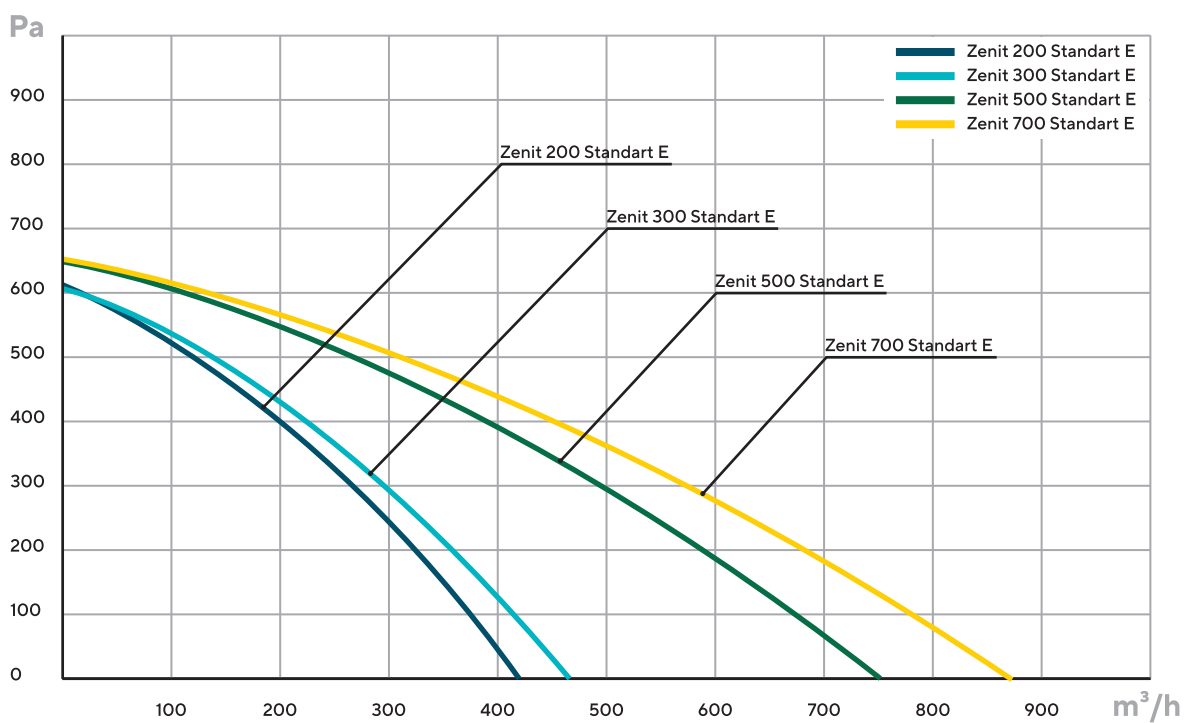

ПРИТОЧНО-ВЫТЯЖНАЯ УСТАНОВКА С РЕКУПЕРАЦИЕЙ ТЕПЛА С ЭЛЕКТРИЧЕСКИМ НАГРЕВАТЕЛЕМ

# ZENIT STANDART E

• РАСХОД ВОЗДУХА 1000-1400 М³/Ч

Обеспечивает работу без преднагрева до -25°C, экономит тепло (КПД возврата – 65%) и сохраняет влажность воздуха в помещении. Не требует организации дренажной системы, а монтаж установки возможен в любом положении. Идеально подходит для Центральной России.



### ФУНКЦИИ



- ЕС-вентилятор
- Автоматика в комплекте
- Управление Wi-Fi и через мобильное приложение
- Пульт с сенсорным экраном
- Подключение к «Умному дому»

### ОДНОВРЕМЕННО ЛЕВОЕ И ПРАВОЕ ИСПОЛНЕНИЕ

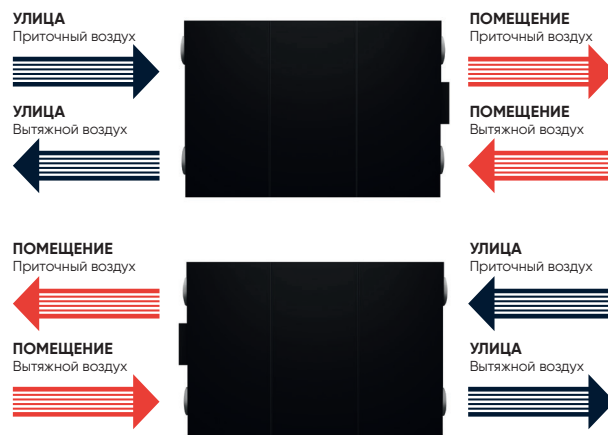

### ФУНКЦИОНАЛЬНАЯ СХЕМА

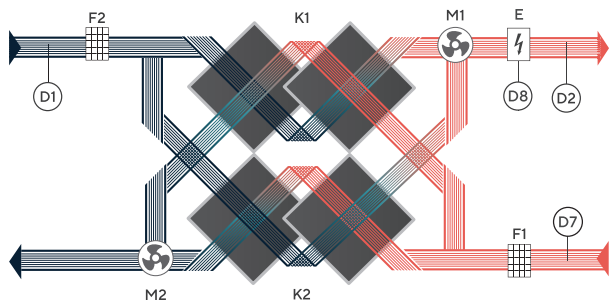

- M1 - Приточный ЕС-вентилятор
- M2 - Вытяжной ЕС-вентилятор
- D1 - Датчик температуры уличного воздуха
- D2 - Датчик температуры приточного воздуха
- K1, K2 - Энтальпийный рекуператор
- E - Электрический нагреватель
- F1 - Воздушный фильтр вытяжного воздуха (F5)
- F2 - Воздушный фильтр приточного воздуха (F5)
- D7 - Датчик температуры и влажности вытяжного воздуха
- D8 - Термоконттакт

### НАГРЕВАТЕЛЬ ТЭН



Отличается высокой надежностью, низким аэродинамическим сопротивлением и идеально подходит для работы с большими объемами воздуха. Изготавливается из нержавеющей стали.

### ОПЦИИ

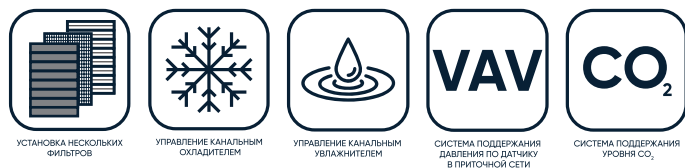

### ОСОБЕННОСТИ

- УНИВЕРСАЛЬНОЕ МОНОБЛОЧНОЕ ИСПОЛНЕНИЕ
- ВОЗМОЖНОСТЬ УСТАНОВКИ ДОПОЛНИТЕЛЬНО: ОХЛАДИТЕЛЯ<sup>88</sup>, УВЛАЖНИТЕЛЯ<sup>92</sup>, ОЧИСТИТЕЛЯ<sup>94</sup>

## ТЕХНИЧЕСКИЕ ДАННЫЕ

Модель	Zenit 1000 Standart E	Zenit 1400 Standart E
Ном. производительность (м <sup>3</sup> /ч)	1000	1400
Для помещений площадью (м <sup>2</sup> )	~335	~465
Габариты [A(A1)xBxС] (мм)	1400(1260)x1420x510	1400(1260)x1420x610
Максимальная мощность установки (кВт)	3,7/5,2	3,8/5,3
Мощность эл. нагревателя (кВт)	3/4,5	3/4,5
Питание (В)	220	
Максимальный ток (А)	17/24	18/24
Фильтрация	F5 (опционально G4/F7/F9)	
Зона обслуживания фильтра (мм)	600	
Толщина корпуса (мм)	50	
Масса установки (кг)	140	160
Звуковое давление (дБ)	57	57
Подключение воздуховодов (мм)	Ø250	Ø315

## ГРАФИКИ СТАТИЧЕСКОГО ДАВЛЕНИЯ СИСТЕМЫ

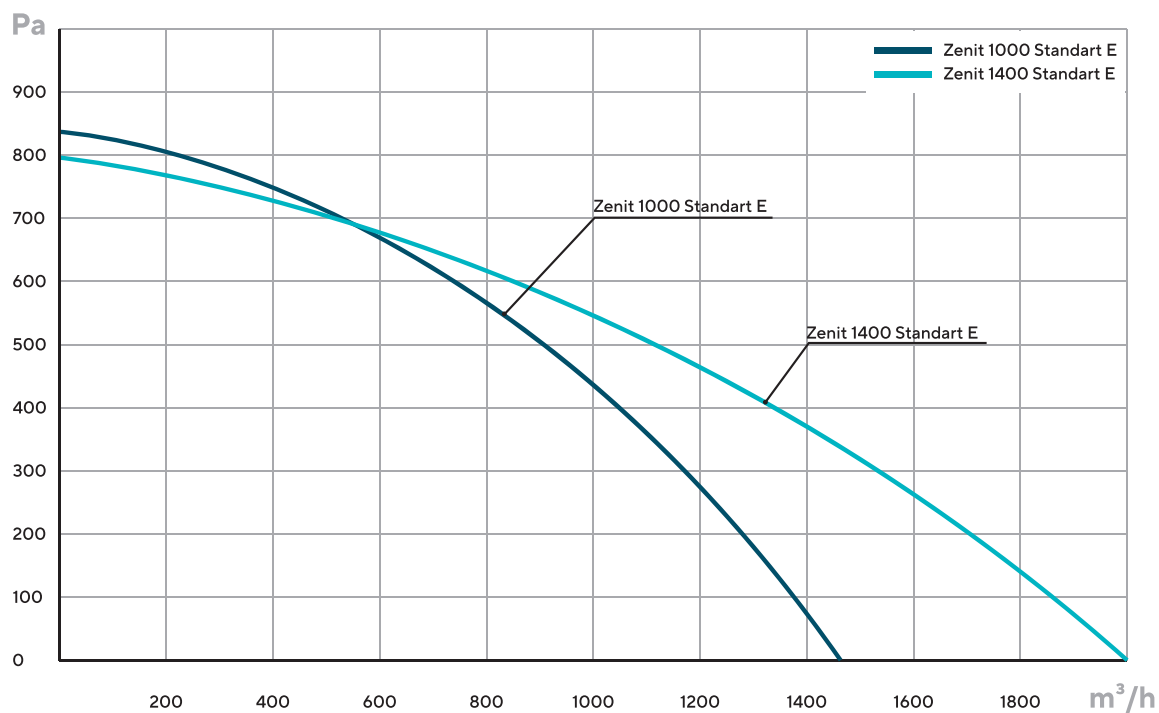

ПРИТОЧНО-ВЫТЯЖНАЯ УСТАНОВКА С РЕКУПЕРАЦИЕЙ ТЕПЛА С ВОДЯНЫМ НАГРЕВАТЕЛЕМ

# ZENIT STANDART W

• РАСХОД ВОЗДУХА 700 М³/Ч

Обеспечивает работу без преднагрева до -25°C, экономит тепло (КПД возврата – 65%) и сохраняет влажность воздуха в помещении. Не требует организации дренажной системы, а монтаж установки возможен в любом положении. Идеально подходит для Центральной России.

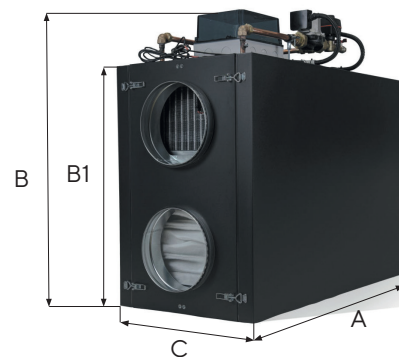

### ФУНКЦИИ



- ЕС-вентилятор
- Автоматика в комплекте
- Управление Wi-Fi и через мобильное приложение
- Пульт с сенсорным экраном
- Подключение к «Умному дому»

### ОДНОВРЕМЕННО ЛЕВОЕ И ПРАВОЕ ИСПОЛНЕНИЕ

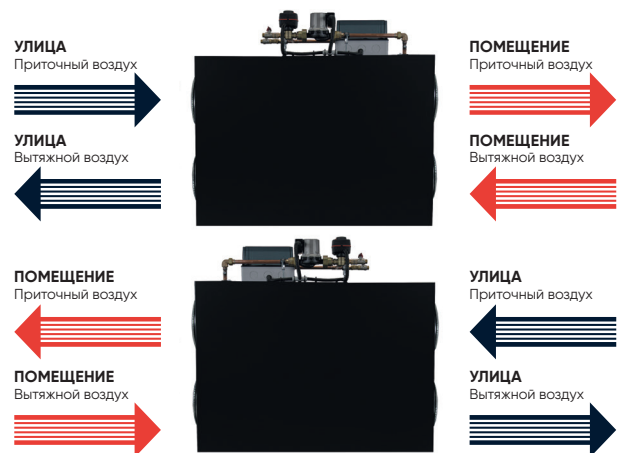

### ФУНКЦИОНАЛЬНАЯ СХЕМА

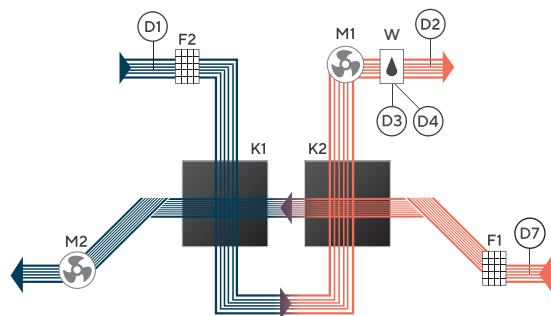

- M1 - Приточный ЕС-вентилятор
- M2 - Вытяжной ЕС-вентилятор
- D1 - Датчик температуры уличного воздуха
- D2 - Датчик температуры приточного воздуха
- D3 - Датчик температуры обратной воды водяного нагревателя
- D4 - Датчик температуры поверхности водяного нагревателя
- K1, K2 - Энтальпийный рекуператор
- W - Водяной нагреватель со смесительным узлом
- F1 - Воздушный фильтр вытяжного воздуха (F5)
- F2 - Воздушный фильтр приточного воздуха (F5)
- D7 - Датчик температуры и влажности вытяжного воздуха

### СХЕМА СМЕСИТЕЛЬНОГО УЗЛА

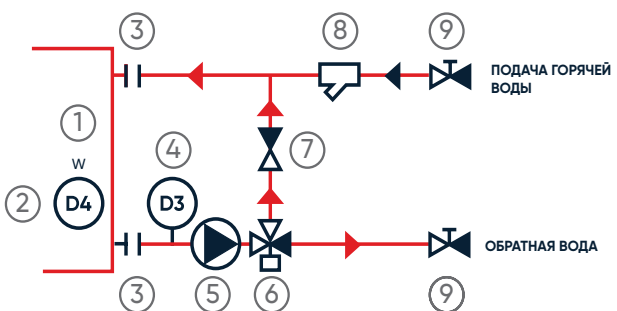

- 1 - Водяной нагреватель
- 2 - D4 - датчик температуры поверхности нагревателя
- 3 - Соединение с нагревателем
- 4 - D3 - датчик температуры обратной воды
- 5 - Циркуляционный насос
- 6 - Трехходовой смесительный клапан
- 7 - Обратный клапан
- 8 - Фильтр
- 9 - Шаровой кран

### ОПЦИИ

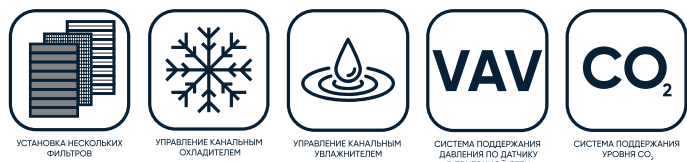

### ОСОБЕННОСТИ

- УНИВЕРСАЛЬНОЕ МОНОБЛОЧНОЕ ИСПОЛНЕНИЕ
- ВОЗМОЖНОСТЬ УСТАНОВКИ ДОПОЛНИТЕЛЬНО: ОХЛАДИТЕЛЯ<sup>88</sup>, УВЛАЖНИТЕЛЯ<sup>92</sup>, ОЧИСТИТЕЛЯ<sup>94</sup>



## ТЕХНИЧЕСКИЕ ДАННЫЕ

Модель	Zenit 700 Standart W
Ном. производительность (м <sup>3</sup> /ч)	700
Для помещений площадью (м <sup>2</sup> )	~235
Габариты [АхВ(В1)хС] (мм)	1100х970(750)х510
Максимальная мощность установки (Вт)	400
Мощность водяного нагревателя (кВт)	8,2
Питание (В)	220
Максимальный ток (А)	2
Фильтрация	F5 (опционально G4/F7/F9)
Зона обслуживания фильтра (мм)	500
Толщина корпуса (мм)	50
Масса установки (кг)	75
Звуковое давление (дБ)	58
Подключение воздуховодов (мм)	Ø250

## ГРАФИКИ СТАТИЧЕСКОГО ДАВЛЕНИЯ СИСТЕМЫ

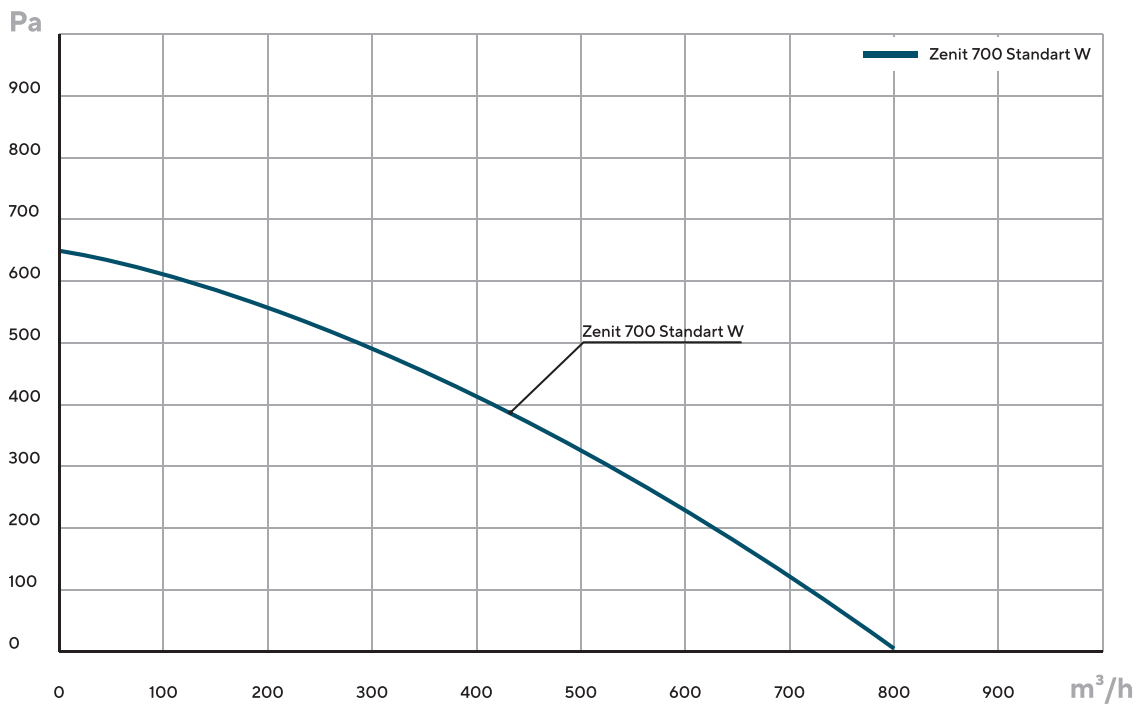

ПРИТОЧНО-ВЫТЯЖНАЯ УСТАНОВКА С РЕКУПЕРАЦИЕЙ ТЕПЛА С ВОДЯНЫМ НАГРЕВАТЕЛЕМ

# ZENIT STANDART W

• РАСХОД ВОЗДУХА 1000-1400 М³/Ч

Обеспечивает работу без преднагрева до -25°C, экономит тепло (КПД возврата – 65%) и сохраняет влажность воздуха в помещении. Не требует организации дренажной системы, а монтаж установки возможен в любом положении. Идеально подходит для Центральной России.



### ФУНКЦИИ



- ЕС-вентилятор
- Автоматика в комплекте
- Управление Wi-Fi и через мобильное приложение
- Пульт с сенсорным экраном
- Подключение к «Умному дому»

### ОДНОВРЕМЕННО ЛЕВОЕ И ПРАВОЕ ИСПОЛНЕНИЕ

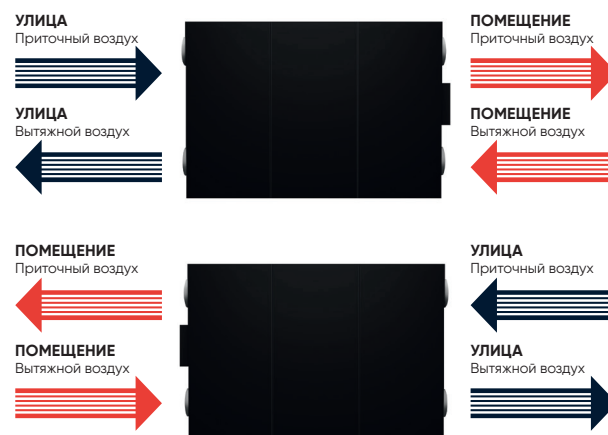

### ФУНКЦИОНАЛЬНАЯ СХЕМА

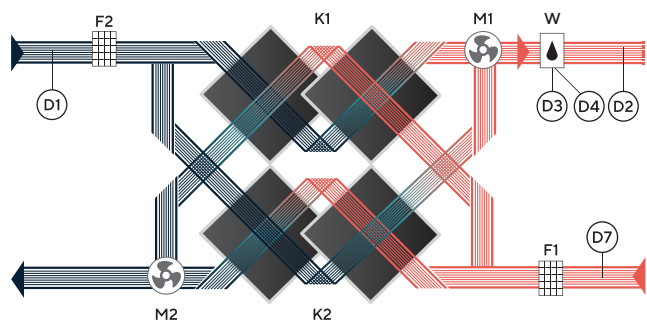

- M1 - Приточный ЕС-вентилятор
- M2 - Вытяжной ЕС-вентилятор
- D1 - Датчик температуры уличного воздуха
- D2 - Датчик температуры приточного воздуха
- D3 - Датчик температуры обратной воды водяного нагревателя
- D4 - Датчик температуры поверхности водяного нагревателя
- K1, K2 - Энтальпийный рекуператор
- W - Водяной нагреватель со смесительным узлом
- F1 - Воздушный фильтр вытяжного воздуха (F5)
- F2 - Воздушный фильтр приточного воздуха (F5)
- D7 - Датчик температуры и влажности вытяжного воздуха

### СХЕМА ВНЕШНЕГО СМЕСИТЕЛЬНОГО УЗЛА

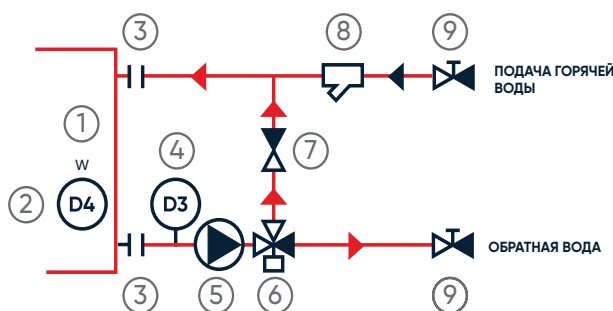

- 1 - Водяной нагреватель
- 2 - D4 - датчик температуры поверхности нагревателя
- 3 - Соединение с нагревателем
- 4 - D3 - датчик температуры обратной воды
- 5 - Циркуляционный насос
- 6 - Трехходовой смесительный клапан
- 7 - Обратный клапан
- 8 - Фильтр
- 9 - Шаровой кран

### ОПЦИИ



### ОСОБЕННОСТИ

- УНИВЕРСАЛЬНОЕ МОНОБЛОЧНОЕ ИСПОЛНЕНИЕ
- ВОЗМОЖНОСТЬ УСТАНОВКИ ДОПОЛНИТЕЛЬНО: ОХЛАДИТЕЛЯ<sup>88</sup>, УВЛАЖНИТЕЛЯ<sup>92</sup>, ОЧИСТИТЕЛЯ<sup>94</sup>

## ТЕХНИЧЕСКИЕ ДАННЫЕ

Модель	Zenit 1000 Standart W	Zenit 1400 Standart W
Ном. производительность (м <sup>3</sup> /ч)	1000	1400
Для помещений площадью (м <sup>2</sup> )	~335	~465
Габариты [A(A1)xBxC] (мм)	1400(1260)x1420x510	1400(1260)x1420x610
Максимальная мощность установки (Вт)	750	900
Мощность водяного нагревателя (кВт)	9,7	15,6
Питание (В)	220	
Максимальный ток (А)	4	4
Фильтрация	F5 (опционально G4/F7/F9)	
Зона обслуживания фильтра (мм)	500	600
Толщина корпуса (мм)	50	
Масса установки (кг)	140	160
Звуковое давление (дБ)	57	57
Подключение воздуховодов (мм)	Ø250	Ø315

## ГРАФИКИ СТАТИЧЕСКОГО ДАВЛЕНИЯ СИСТЕМЫ

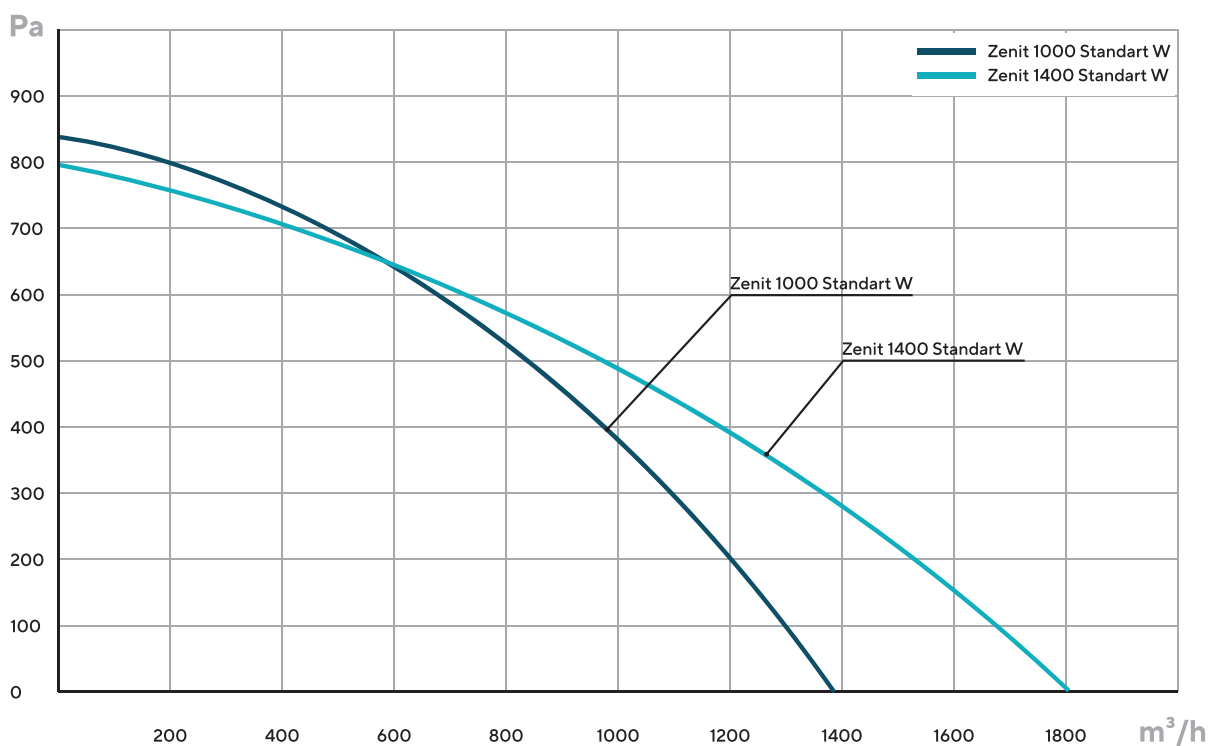

## ПРИТОЧНО-ВЫТЯЖНАЯ УСТАНОВКА С РЕКУПЕРАЦИЕЙ ТЕПЛА С ЭЛЕКТРИЧЕСКИМ НАГРЕВАТЕЛЕМ

# ZENIT STANDART SE

• РАСХОД ВОЗДУХА 2000-5000 М<sup>3</sup>/Ч

Обеспечивает работу без преднагрева до -25°C, экономит тепло (КПД возврата – 65%) и сохраняет влажность воздуха в помещении. Не требует организации дренажной системы. Идеально подходит для промышленных объектов и административных зданий Центральной России.

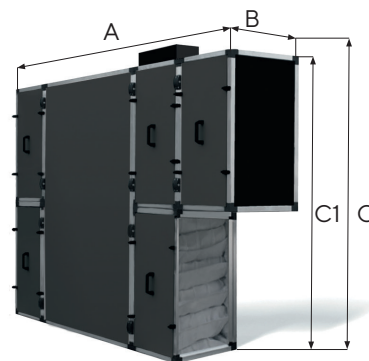

### ФУНКЦИИ



ДВУХСТУПЕНЧАТАЯ РЕКУПЕРАЦИЯ



ФИЛЬТР ТОНКОЙ ОЧИСТКИ ВОЗДУХА



СТАЛЬНЫЙ КОРПУС С ТЕПЛОИЗОЛЯЦИЕЙ 50 MM



АВТОМАТИЧЕСКАЯ ЗАЩИТА РЕКУПЕРАТОРА



К-ФАКТОР

- ЕС-вентилятор
- Автоматика в комплекте
- Управление Wi-Fi и через мобильное приложение
- Пульт с сенсорным экраном
- Подключение к «Умному дому»

### ЛЕВОЕ ИЛИ ПРАВОЕ ИСПОЛНЕНИЕ

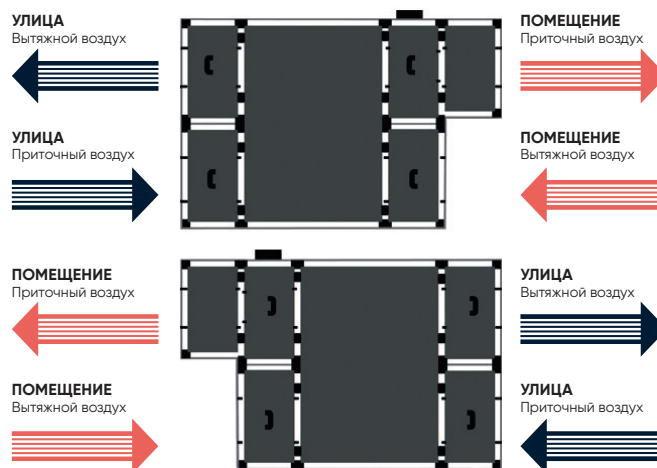

### ФУНКЦИОНАЛЬНАЯ СХЕМА

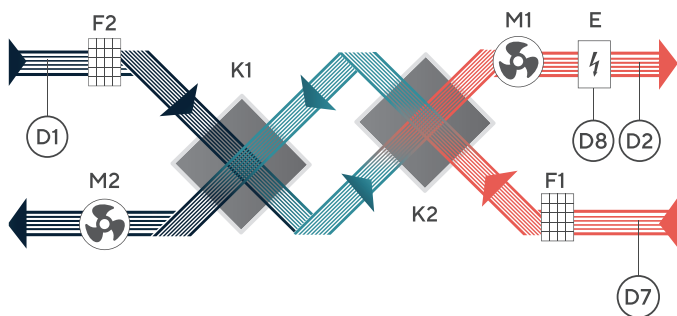

- M1 - Приточный ЕС-вентилятор
- M2 - Вытяжной ЕС-вентилятор
- D1 - Датчик температуры уличного воздуха
- D2 - Датчик температуры приточного воздуха
- K1, K2 - Энтальпийный рекуператор
- E - Электрический нагреватель
- F1 - Воздушный фильтр вытяжного воздуха (F5)
- F2 - Воздушный фильтр приточного воздуха (F5)
- D7 - Датчик температуры и влажности вытяжного воздуха
- D8 - Термоконттакт

### НАГРЕВАТЕЛЬ ТЭН



Отличается высокой надежностью, низким аэродинамическим сопротивлением и идеально подходит для работы с большими объемами воздуха. Изготавливается из нержавеющей стали.

### ОПЦИИ



УСТАНОВКА НЕКОЛЬКИХ ФИЛЬТРОВ



УПРАВЛЕНИЕ КАНАЛЬНЫМ ОХЛАДИТЕЛЕМ



УПРАВЛЕНИЕ КАНАЛЬНЫМ УВЛАЖНИТЕЛЕМ



СИСТЕМА ПОДДЕРЖАНИЯ ДАВЛЕНИЯ ПО ДАТЧИКУ В ПРИТОЧНОЙ СЕТИ



СИСТЕМА ПОДДЕРЖАНИЯ УРОВНЯ CO<sub>2</sub>

### ОСОБЕННОСТИ

- СЕКЦИОННОЕ ИСПОЛНЕНИЕ
- ВОЗМОЖНОСТЬ УСТАНОВКИ ДОПОЛНИТЕЛЬНО: ОХЛАДИТЕЛЯ<sup>88</sup>, УВЛАЖНИТЕЛЯ<sup>92</sup>, ОЧИСТИТЕЛЯ<sup>94</sup>

## ТЕХНИЧЕСКИЕ ДАННЫЕ

Модель	Zenit 2050 Standart SE	Zenit 3050 Standart SE	Zenit 4050 Standart SE	Zenit 5050 Standart SE
Ном. производительность (м <sup>3</sup> /ч)	2000	3000	4000	5000
Габариты [АхВхС(С1)] (мм)	2715х585х1920(1740)	2815х585х2320(2140)	2715х940х1920(1740)	2875х940х2120(1940)
Макс. мощность установки (кВт)	13,5	20,3	27,3	36
Мощность эл. нагревателя (кВт)	12	18	24	30
Питание (В)	380			
Максимальный ток (А)	20	31	41	55
Фильтрация	F5 (опционально G4/F7/F9)			
Зона обл. фильт./рекуп. (мм)	500/450			
Толщина корпуса (мм)	50			
Масса установки (кг)	300	350	400	450
Звуковое давление (дБ)	63	64	69	65
Подкл. воздуховодов (мм)	770х420	970х420	770х776	870х776

## ГРАФИКИ СТАТИЧЕСКОГО ДАВЛЕНИЯ СИСТЕМЫ

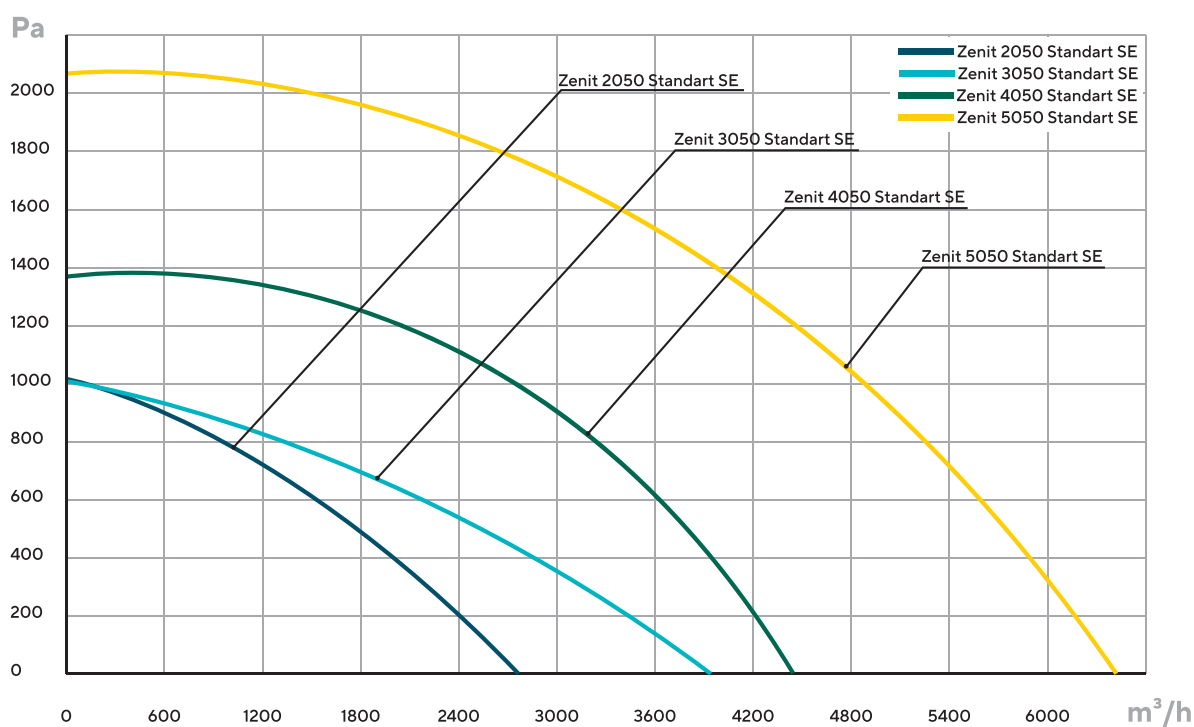

На графике указан штатный напор оборудования. Установки данной серии могут быть изготовлены в средненапорном, высоконапорном или индивидуальном исполнении.

## ПРИТОЧНО-ВЫТЯЖНАЯ УСТАНОВКА С РЕКУПЕРАЦИЕЙ ТЕПЛА С ЭЛЕКТРИЧЕСКИМ НАГРЕВАТЕЛЕМ

# ZENIT STANDART SE

• РАСХОД ВОЗДУХА 6000-25000 М<sup>3</sup>/Ч

Обеспечивает работу без преднагрева до -25°C, экономит тепло (КПД возврата – 65%) и сохраняет влажность воздуха в помещении. Не требует организации дренажной системы. Идеально подходит для промышленных объектов и административных зданий Центральной России.

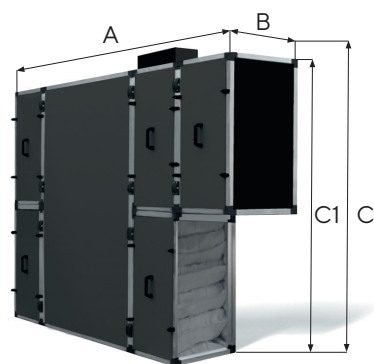

### ФУНКЦИИ



ДВУХСТУПЕНЧАТАЯ  
РЕКУПЕРАЦИЯ



ФИЛЬТР ТОНКОЙ  
ОЧИСТКИ ВОЗДУХА



СТАЛЬНЫЙ КОРПУС  
С ТЕПЛОИЗОЛЯЦИЕЙ  
50 MM



АВТОМАТИЧЕСКАЯ ЗАЩИТА  
РЕКУПЕРАТОРА



К-ФАКТОР

- ЕС-вентилятор
- Автоматика в комплекте
- Управление Wi-Fi и через мобильное приложение
- Пульт с сенсорным экраном
- Подключение к «Умному дому»

### ЛЕВОЕ ИЛИ ПРАВОЕ ИСПОЛНЕНИЕ

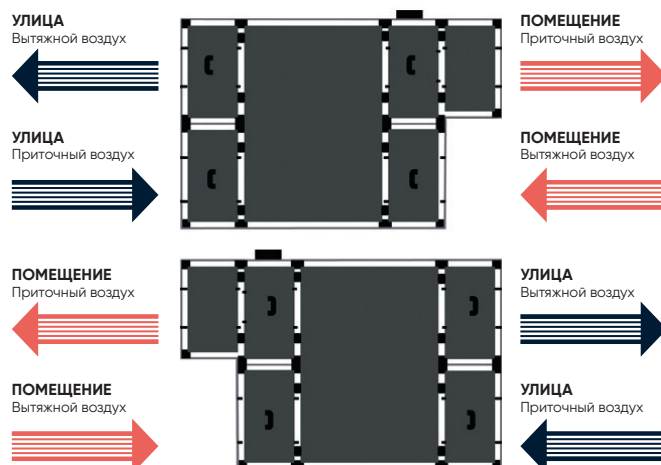

### ФУНКЦИОНАЛЬНАЯ СХЕМА

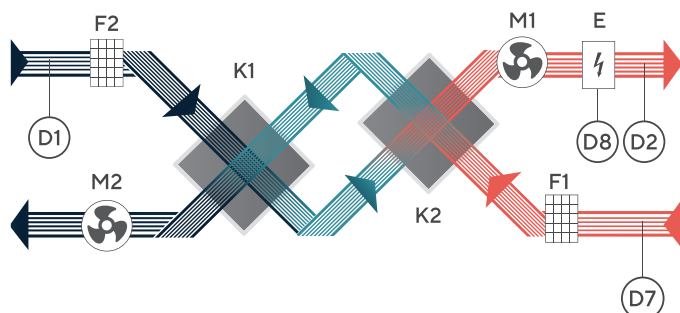

- M1 - Приточный ЕС-вентилятор
- M2 - Вытяжной ЕС-вентилятор
- D1 - Датчик температуры уличного воздуха
- D2 - Датчик температуры приточного воздуха
- K1, K2 - Энтальпийный рекуператор
- E - Электрический нагреватель
- F1 - Воздушный фильтр вытяжного воздуха (F5)
- F2 - Воздушный фильтр приточного воздуха (F5)
- D7 - Датчик температуры и влажности вытяжного воздуха
- D8 - Термоконттакт

### НАГРЕВАТЕЛЬ ТЭН



Отличается высокой надежностью, низким аэродинамическим сопротивлением и идеально подходит для работы с большими объемами воздуха. Изготавливается из нержавеющей стали.

### ОПЦИИ



УСТАНОВКА НЕСКОЛЬКИХ  
ФИЛЬТРОВ



УПРАВЛЕНИЕ КАНАЛЬНЫМ  
ОХЛАДИТЕЛЕМ



УПРАВЛЕНИЕ КАНАЛЬНЫМ  
УВЛАЖНИТЕЛЕМ



СИСТЕМА ПОДДЕРЖАНИЯ  
ДАВЛЕНИЯ ПО ДАТЧИКУ  
В ПРИТОЧНОЙ СЕТИ



СИСТЕМА ПОДДЕРЖАНИЯ  
УРОВНЯ CO<sub>2</sub>

### ОСОБЕННОСТИ

- СЕКЦИОННОЕ ИСПОЛНЕНИЕ
- ВОЗМОЖНОСТЬ УСТАНОВКИ ДОПОЛНИТЕЛЬНО:  
ОХЛАДИТЕЛЯ<sup>88</sup>, УВЛАЖНИТЕЛЯ<sup>92</sup>, ОЧИСТИТЕЛЯ<sup>94</sup>

## ТЕХНИЧЕСКИЕ ДАННЫЕ

Модель	Zenit 6050 Standart SE	Zenit 7050 Standart SE	Zenit 8050 Standart SE	Zenit 9050 Standart SE	Zenit 10050 Standart SE
Ном. производительность (м³/ч)	6000	7000	8000	9000	10000
Габариты [АхВхС(С1)] (мм)	2975x940x2320(2140)	3160x1295x2120(1940)	3930x1295x2320(2140)	3930x1295x2530(2350)	3930x1295x2530(2350)
Макс. мощность установки (кВт)	43,2	49,2	55,6	61,6	69
Мощность эл. нагревателя (кВт)	36	42	48	54	60
Питание (В)	380				
Максимальный ток (А)	66	75	84	93	105
Фильтрация	F5 (опционально G4/F7/F9)				
Зона обл. филтр./рекуп. (мм)	1200				
Толщина корпуса (мм)	50				
Масса установки (кг)	480	570	630	720	720
Звуковое давление (дБ)	70	70	63	68	66
Подкл. воздуховодов (мм)	970x776	870x1130	970x1130	1075x1130	1075x1130

Модель	Zenit 12550 Standart SE	Zenit 15050 Standart SE	Zenit 20050 Standart SE	Zenit 25050 Standart SE
Ном. производительность (м³/ч)	12500	15000	20000	25000
Габариты [АхВхС(С1)] (мм)	3930x1650x2530(2350)	3930x1940x2530(2350)	3930x2295x2530(2350)	4230x2295x3080(2900)
Макс. мощность установки (кВт)	86,4	102,2	135	164
Мощность эл. нагревателя (кВт)	72	87	117	144
Питание (В)	380			
Максимальный ток (А)	131	155	205	249
Фильтрация	F5 (опционально G4/F7/F9)			
Зона обл. филтр./рекуп. (мм)	1600	2000	2300	
Толщина корпуса (мм)	50			
Масса установки (кг)	880	1000	1120	1400
Звуковое давление (дБ)	63	63	66	61
Подкл. воздуховодов (мм)	1075x1485	1075x1840	1075x2250	1350x2250

## ГРАФИКИ СТАТИЧЕСКОГО ДАВЛЕНИЯ СИСТЕМЫ

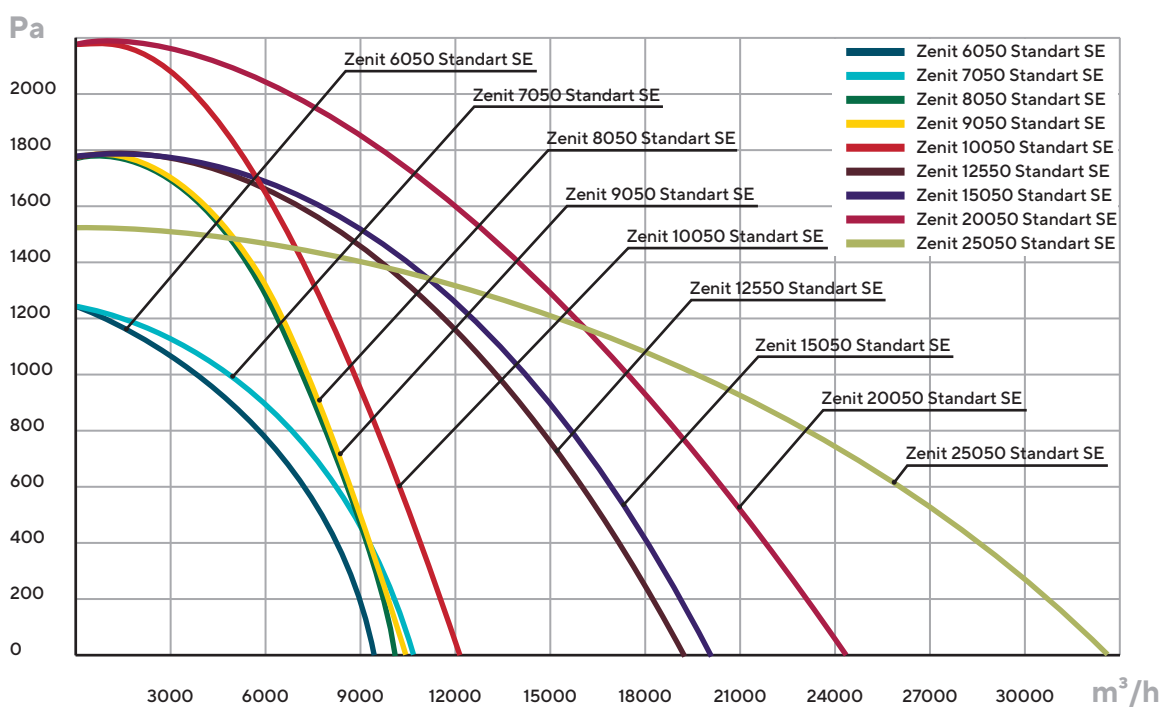

На графике указан штатный напор оборудования. Установки данной серии могут быть изготовлены в средненапорном, высоконапорном или индивидуальном исполнении.

ПРИТОЧНО-ВЫТЯЖНАЯ УСТАНОВКА С РЕКУПЕРАЦИЕЙ ТЕПЛА С ВОДЯНЫМ НАГРЕВАТЕЛЕМ

# ZENIT STANDART SW

• РАСХОД ВОЗДУХА 2000-5000 М<sup>3</sup>/Ч

Обеспечивает работу без преднагрева до -25°C, экономит тепло (КПД возврата – 65%) и сохраняет влажность воздуха в помещении. Не требует организации дренажной системы. Идеально подходит для промышленных объектов и административных зданий Центральной России.

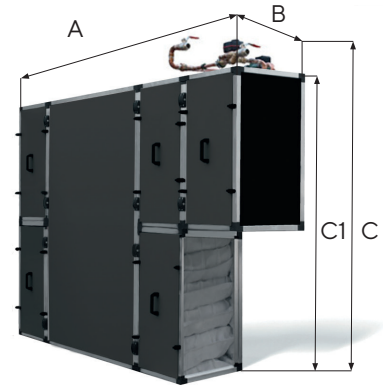

## ФУНКЦИИ



- ЕС-вентилятор
- Автоматика в комплекте
- Управление Wi-Fi и через мобильное приложение
- Пульт с сенсорным экраном
- Подключение к «Умному дому»

## ЛЕВОЕ ИЛИ ПРАВОЕ ИСПОЛНЕНИЕ

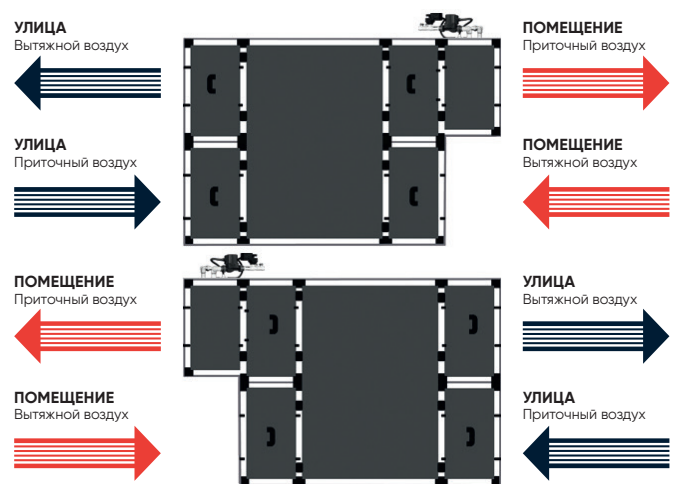

## ФУНКЦИОНАЛЬНАЯ СХЕМА

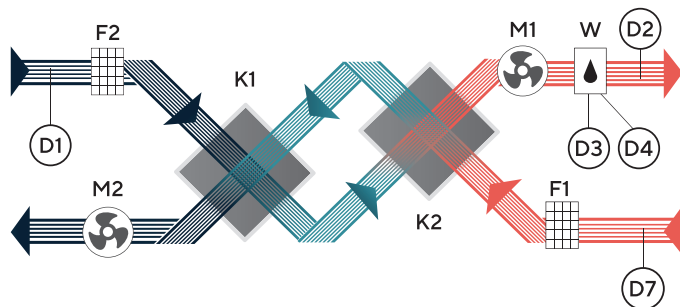

- M1 - Приточный ЕС-вентилятор
- M2 - Вытяжной ЕС-вентилятор
- D1 - Датчик температуры уличного воздуха
- D2 - Датчик температуры приточного воздуха
- D3 - Датчик температуры обратной воды водяного нагревателя
- D4 - Датчик температуры поверхности водяного нагревателя
- K1, K2 - Энтальпийный рекуператор
- W - Водяной нагреватель со смесительным узлом
- F1 - Воздушный фильтр вытяжного воздуха (F5)
- F2 - Воздушный фильтр приточного воздуха (F5)
- D7 - Датчик температуры и влажности вытяжного воздуха

## СХЕМА СМЕСИТЕЛЬНОГО УЗЛА

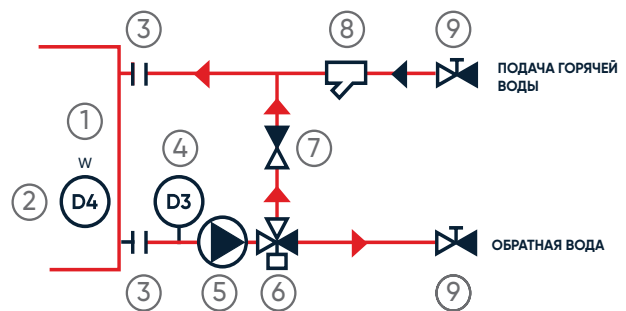

- 1 - Водяной нагреватель
- 2 - D4 - датчик температуры поверхности нагревателя
- 3 - Соединение с нагревателем
- 4 - D3 - датчик температуры обратной воды
- 5 - Циркуляционный насос
- 6 - Трехходовой смесительный клапан
- 7 - Обратный клапан
- 8 - Фильтр
- 9 - Шаровой кран

## ОПЦИИ

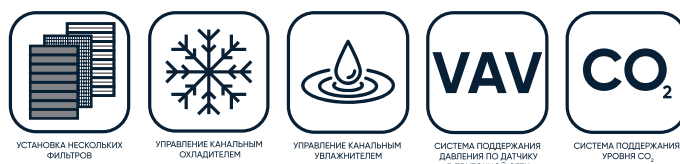

## ОСОБЕННОСТИ

- СЕКЦИОННОЕ ИСПОЛНЕНИЕ
- ВОЗМОЖНОСТЬ УСТАНОВКИ ДОПОЛНИТЕЛЬНО: ОХЛАДИТЕЛЯ<sup>88</sup>, УВЛАЖНИТЕЛЯ<sup>92</sup>, ОЧИСТИТЕЛЯ<sup>94</sup>



## ТЕХНИЧЕСКИЕ ДАННЫЕ

Модель	Zenit 2050 Standart SW	Zenit 3050 Standart SW	Zenit 4050 Standart SW	Zenit 5050 Standart SW
Ном. производительность (м <sup>3</sup> /ч)	2000	3000	4000	5000
Габариты [АхВхС(С1)] (мм)	2720х585х1970(1790)	2820х585х2370(2190)	2720х940х1970(1790)	2875х940х2170(1990)
Макс. эл. мощность установки (Вт)	1655	2475	3495	6255
Мощность водяного нагревателя (кВт)	38	44	44	59
Питание (В)	220	380		
Максимальный ток (А)	8	4	5	10
Фильтрация	F5 (опционально G4/F7/F9)			
Зона обл. фильтр./рекуп. (мм)	520		900	
Толщина корпуса (мм)	50			
Масса установки (кг)	315	365	415	465
Звуковое давление (дБ)	63	65	69	65
Подкл. воздуховодов (мм)	770х420	970х420	770х776	870х776

## ГРАФИКИ СТАТИЧЕСКОГО ДАВЛЕНИЯ СИСТЕМЫ

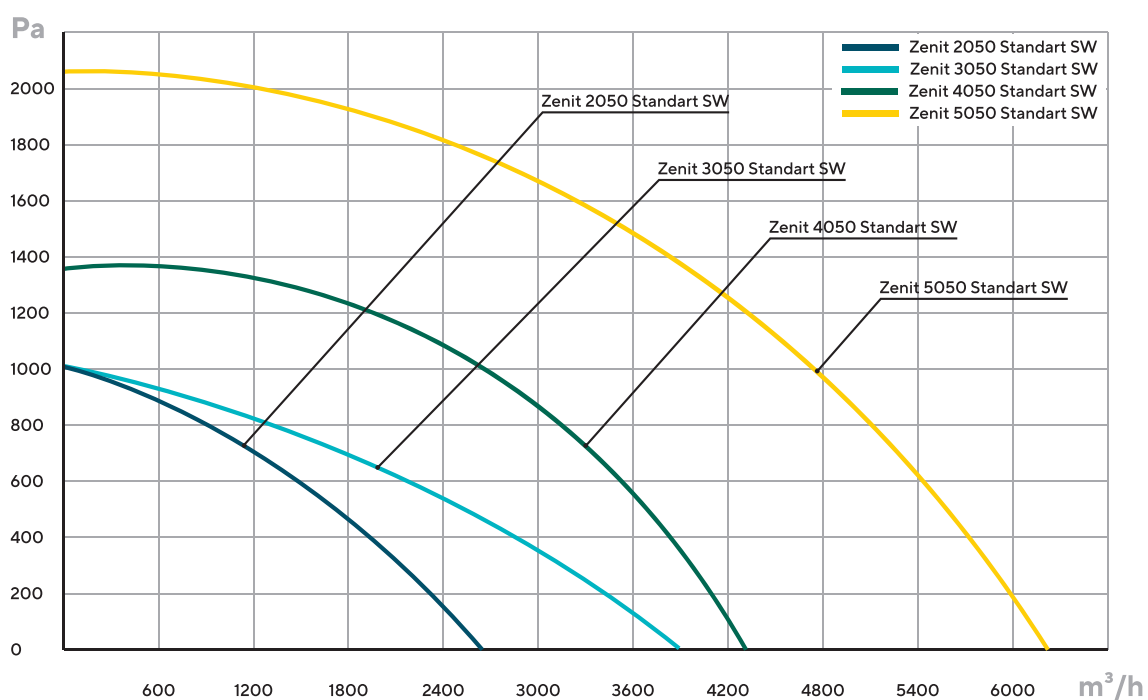

На графике указан штатный напор оборудования. Установки данной серии могут быть изготовлены в средненапорном, высоконапорном или индивидуальном исполнении.

ПРИТОЧНО-ВЫТЯЖНАЯ УСТАНОВКА С РЕКУПЕРАЦИЕЙ ТЕПЛА С ВОДЯНЫМ НАГРЕВАТЕЛЕМ

# ZENIT STANDART SW

• РАСХОД ВОЗДУХА 6000-25000 М<sup>3</sup>/Ч

Обеспечивает работу без преднагрева до -25°C, экономит тепло (КПД возврата – 65%) и сохраняет влажность воздуха в помещении. Не требует организации дренажной системы. Идеально подходит для промышленных объектов и административных зданий Центральной России.

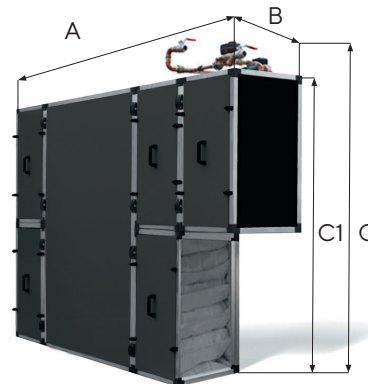

### ФУНКЦИИ



- ЕС-вентилятор
- Автоматика в комплекте
- Управление Wi-Fi и через мобильное приложение
- Пульт с сенсорным экраном
- Подключение к «Умному дому»

### ЛЕВОЕ ИЛИ ПРАВОЕ ИСПОЛНЕНИЕ

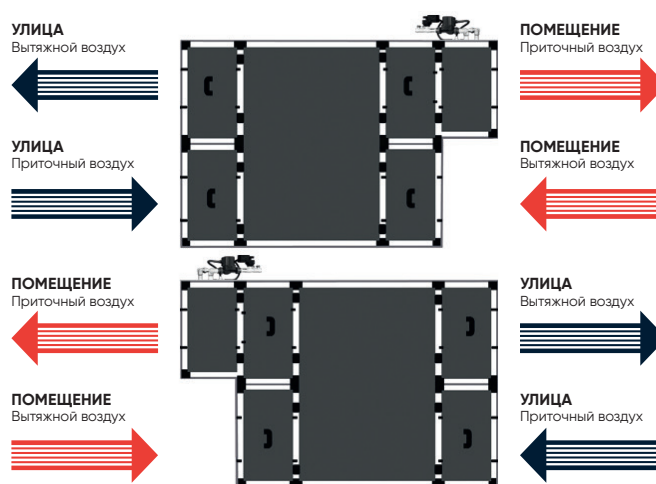

### ФУНКЦИОНАЛЬНАЯ СХЕМА

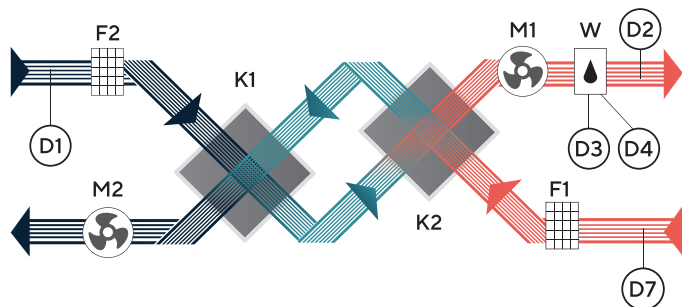

- M1 - Приточный ЕС-вентилятор
- M2 - Вытяжной ЕС-вентилятор
- D1 - Датчик температуры уличного воздуха
- D2 - Датчик температуры приточного воздуха
- D3 - Датчик температуры обратной воды водяного нагревателя
- D4 - Датчик температуры поверхности водяного нагревателя
- K1, K2 - Энтальпийный рекуператор
- W - Водяной нагреватель со смесительным узлом
- F1 - Воздушный фильтр вытяжного воздуха (F5)
- F2 - Воздушный фильтр приточного воздуха (F5)
- D7 - Датчик температуры и влажности вытяжного воздуха

### СХЕМА СМЕСИТЕЛЬНОГО УЗЛА

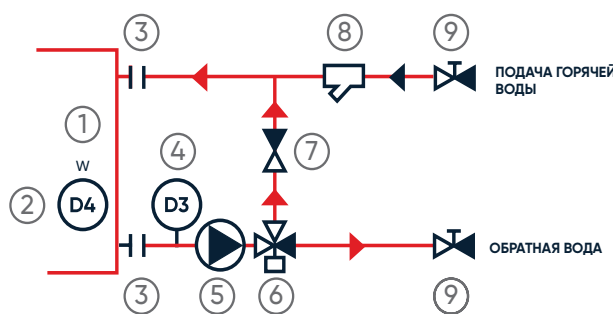

- 1 - Водяной нагреватель
- 2 - D4 - датчик температуры поверхности нагревателя
- 3 - Соединение с нагревателем
- 4 - D3 - датчик температуры обратной воды
- 5 - Циркуляционный насос
- 6 - Трехходовой смесительный клапан
- 7 - Обратный клапан
- 8 - Фильтр
- 9 - Шаровой кран

### ОПЦИИ

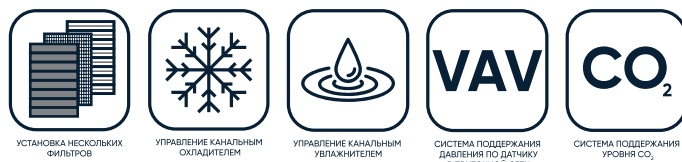

### ОСОБЕННОСТИ

- СЕКЦИОННОЕ ИСПОЛНЕНИЕ
- ВОЗМОЖНОСТЬ УСТАНОВКИ ДОПОЛНИТЕЛЬНО: ОХЛАДИТЕЛЯ<sup>88</sup>, УВЛАЖНИТЕЛЯ<sup>92</sup>, ОЧИСТИТЕЛЯ<sup>94</sup>

## ТЕХНИЧЕСКИЕ ДАННЫЕ

Модель	Zenit 6050 Standart SW	Zenit 7050 Standart SW	Zenit 8050 Standart SW	Zenit 9050 Standart SW	Zenit 10050 Standart SW
Ном. производительность (м <sup>3</sup> /ч)	6000	7000	8000	9000	10000
Габариты [АхВхС(С1)] (мм)	2975x940x2370(2140)	3160x1295x2170(1940)	3930x1295x2370(2140)	3930x1295x2580(2350)	3930x1295x2580(2350)
Макс. эл. мощность установки (кВт)	7,4	7,4	7,8	7,8	9,2
Мощность водяного нагревателя (кВт)	85	100	100	100	100
Питание (В)	380				
Максимальный ток (А)	11	11	12	12	14
Фильтрация	F5 (опционально G4/F7/F9)				
Зона обл. фильтр./рекуп. (мм)	900	1250			
Толщина корпуса (мм)	50				
Масса установки (кг)	495	585	645	735	735
Звуковое давление (дБ)	70	70	63	68	66
Подкл. воздуховодов (мм)	970x776	870x1130	970x1130	1075x1130	1075x1130

Модель	Zenit 12550 Standart SW	Zenit 15050 Standart SW	Zenit 20050 Standart SW	Zenit 25050 Standart SW
Ном. производительность (м <sup>3</sup> /ч)	12500	15000	20000	25000
Габариты [АхВхС(С1)] (мм)	3930x1650x2580(2350)	3930x1940x2580(2350)	3930x2295x2650(2350)	4230x2295x3200(2900)
Макс. эл. мощность установки (кВт)	14,6	15,4	19,2	21,2
Мощность водяного нагревателя (кВт)	115	140	210	300
Питание (В)	380			
Максимальный ток (А)	22	23	29	32
Фильтрация	F5 (опционально G4/F7/F9)			
Зона обл. фильтр./рекуп. (мм)	1600	2000	2300	
Толщина корпуса (мм)	50			
Масса установки (кг)	895	1015	1135	1415
Звуковое давление (дБ)	63	63	66	61
Подкл. воздуховодов (мм)	1075x1485	1075x1840	1075x2250	1350x2250

## ГРАФИКИ СТАТИЧЕСКОГО ДАВЛЕНИЯ СИСТЕМЫ

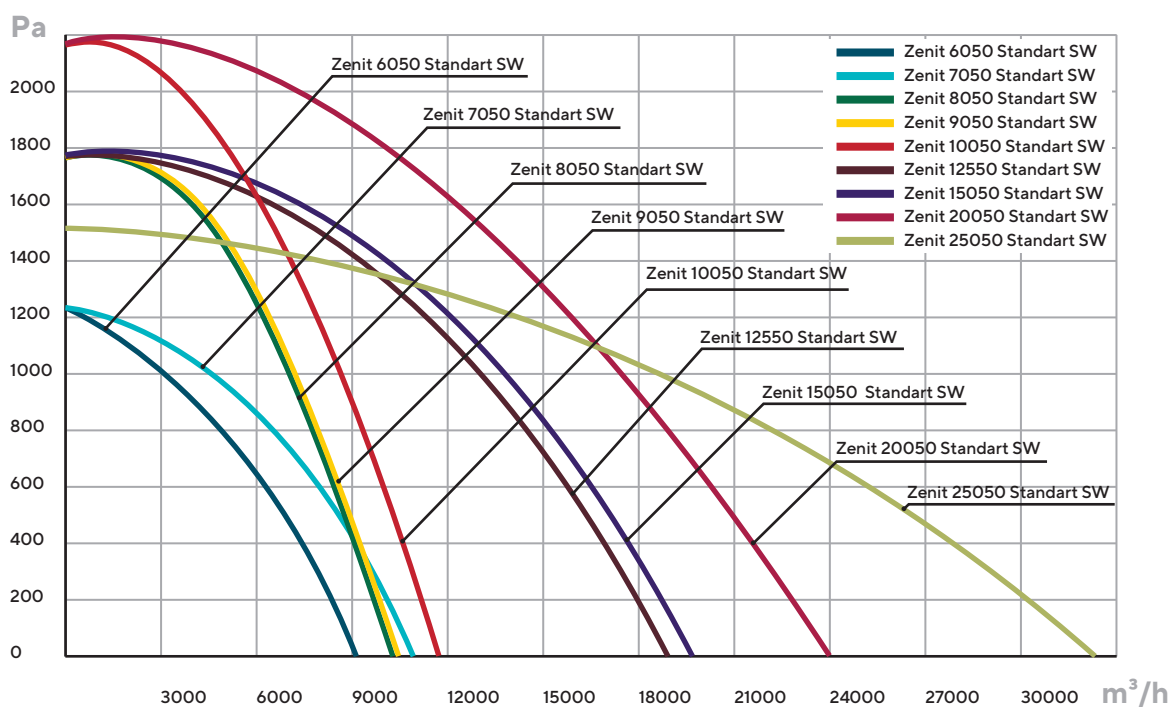

На графике указан штатный напор оборудования. Установки данной серии могут быть изготовлены в средненапорном, высоконапорном или индивидуальном исполнении.

## ПРИТОЧНО-ВЫТЯЖНАЯ УСТАНОВКА С РЕКУПЕРАЦИЕЙ ТЕПЛА С ЭЛЕКТРИЧЕСКИМ НАГРЕВАТЕЛЕМ

# ZENIT HECO E

• РАСХОД ВОЗДУХА 350-550 М<sup>3</sup>/Ч

Обеспечивает работу без преднагрева до -35°C, экономит тепло (КПД возврата – 78%) и сохраняет влажность воздуха в помещении. Не требует организации дренажной системы, а монтаж установки возможен в любом положении. Идеально подходит как для климата Центральной России, так и для климата Сибири.

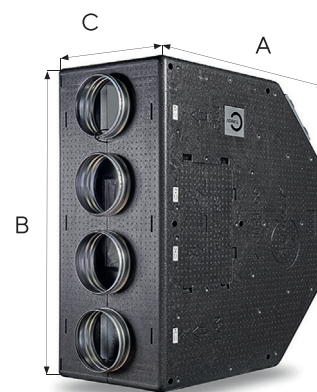

### ФУНКЦИИ



ТРЕХСТУПЕНЧАТАЯ РЕКУПЕРАЦИЯ



ФИЛЬТР ТОНКОЙ ОЧИСТКИ ВОЗДУХА



КОРПУС ИЗ ВОСПЛЕННОГО ПОЛИПРОПИЛЕНА 50 MM



АВТОМАТИЧЕСКАЯ ЗАЩИТА РЕКУПЕРАТОРА



К-ФАКТОР

- ЕС-вентилятор
- Автоматика в комплекте
- Управление Wi-Fi и через мобильное приложение
- Пульт с сенсорным экраном
- Подключение к «Умному дому»

### ОДНОВРЕМЕННО ЛЕВОЕ И ПРАВОЕ ИСПОЛНЕНИЕ

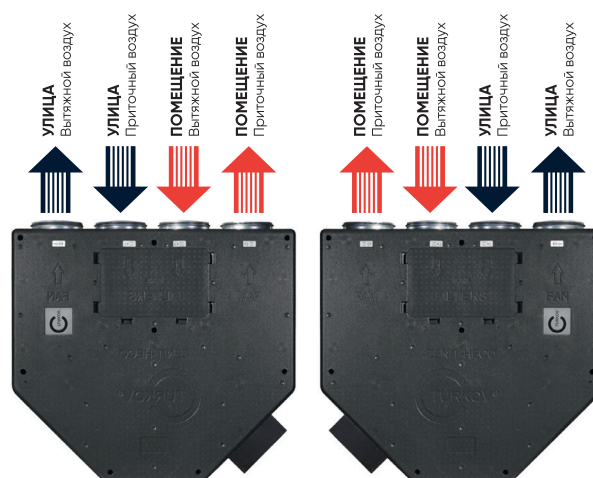

### ФУНКЦИОНАЛЬНАЯ СХЕМА

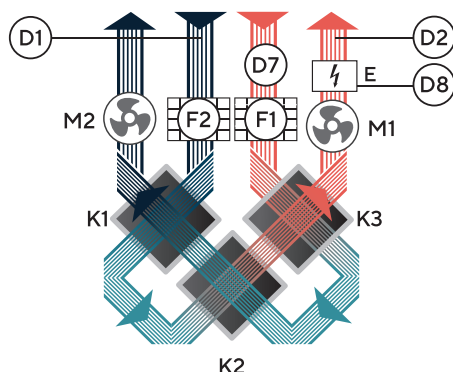

- M1 - Приточный ЕС-вентилятор
- M2 - Вытяжной ЕС-вентилятор
- D1 - Датчик температуры уличного воздуха
- D2 - Датчик температуры приточного воздуха
- K1, K2, K3 - Энтальпийный рекуператор
- E - Электрический нагреватель
- F1 - Воздушный фильтр вытяжного воздуха (F5)
- F2 - Воздушный фильтр приточного воздуха (F5)
- D7 - Датчик температуры и влажности вытяжного воздуха
- D8 - Термоконтат

### НАГРЕВАТЕЛЬ ИЗ ПОЗИСТОРНОЙ КЕРАМИКИ



Позволяет поддерживать комфортные показатели температуры приточного воздуха зимой, не допуская перегрева своей поверхности.

### ОПЦИИ



УСТАНОВКА НЕКОЛЬКИХ ФИЛЬТРОВ



УПРАВЛЕНИЕ КАНАЛЬНЫМ ОХЛАДИТЕЛЕМ



УПРАВЛЕНИЕ КАНАЛЬНЫМ УВЛАЖНИТЕЛЕМ



СИСТЕМА ПОДДЕРЖАНИЯ ДАВЛЕНИЯ ПО ДАТЧИКУ В ПРИТОЧНОЙ СЕТИ



СИСТЕМА ПОДДЕРЖАНИЯ УРОВНЯ CO<sub>2</sub>

### ОСОБЕННОСТИ

- УНИВЕРСАЛЬНОЕ МОНОБЛОЧНОЕ ИСПОЛНЕНИЕ
- ВОЗМОЖНОСТЬ УСТАНОВКИ ДОПОЛНИТЕЛЬНО: ОХЛАДИТЕЛЯ<sup>88</sup>, УВЛАЖНИТЕЛЯ<sup>92</sup>, ОЧИСТИТЕЛЯ<sup>94</sup>

## ТЕХНИЧЕСКИЕ ДАННЫЕ

Модель	Zenit 350 Heco E	Zenit 550 Heco E
Ном. производит. (м <sup>3</sup> /ч)	350	550
Для помещений площадью (м <sup>2</sup> )	~ до 120	~ до 180
Габариты [АхВхС] (мм)	940x1004x368	940x1050x470
Макс. эл. мощность установки (кВт)	1,8	1,8/3,3
Мощность эл. нагревателя (кВт)	1,5	1,5/3
Питание (В)	220	
Максимальный ток (А)	8	8/15
Фильтрация	F5 (опционально G4/F7/F9)	
Зона обл. фильтра (мм)	200	200
Толщина корпуса (мм)	50	
Масса установки (кг)	32	44
Звуковое давление (дБ)	52	54
Подкл. воздуховодов (мм)	Ø160	Ø200

## ГРАФИКИ СТАТИЧЕСКОГО ДАВЛЕНИЯ СИСТЕМЫ

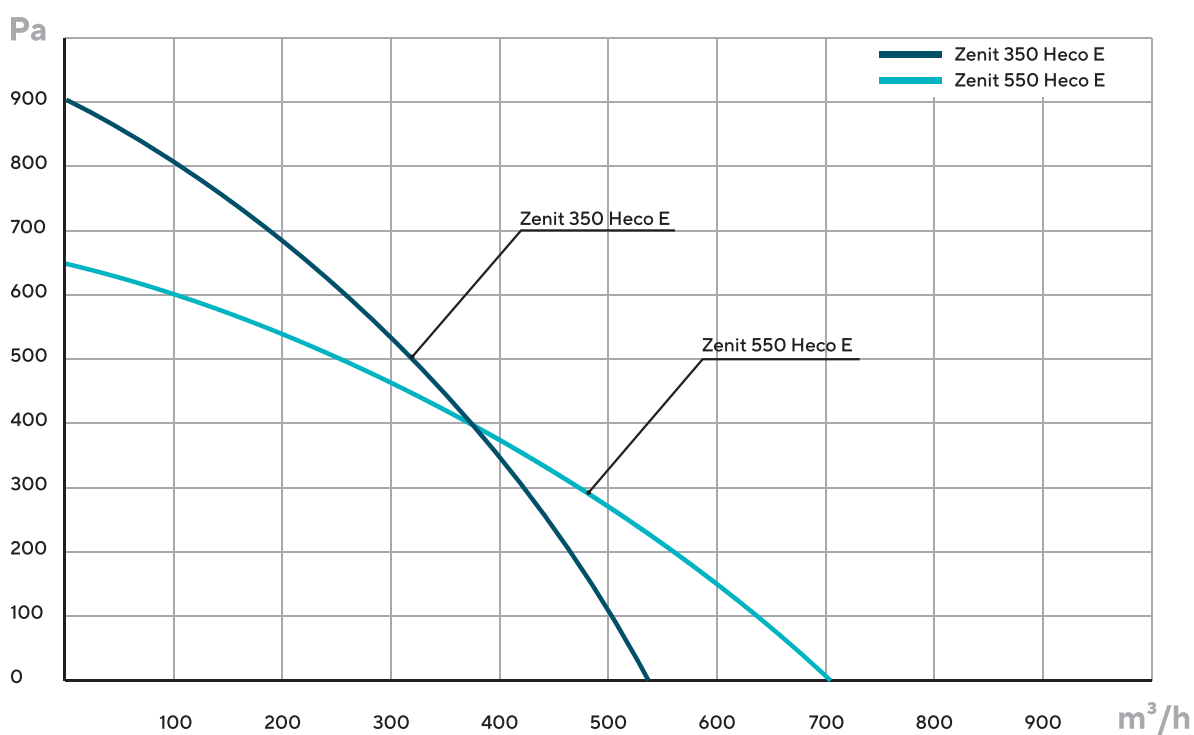

## ПРИТОЧНО-ВЫТЯЖНАЯ УСТАНОВКА С РЕКУПЕРАЦИЕЙ ТЕПЛА С ВОДЯНЫМ НАГРЕВАТЕЛЕМ

# ZENIT HECO W

• РАСХОД ВОЗДУХА 550 М<sup>3</sup>/Ч

Обеспечивает работу без преднагрева до -35°C, экономит тепло (КПД возврата – 78%) и сохраняет влажность воздуха в помещении. Не требует организации дренажной системы, а монтаж установки возможен в любом положении. Идеально подходит как для климата Центральной России, так и для климата Сибири.

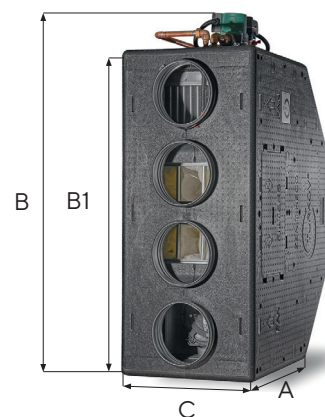

### ФУНКЦИИ



ТРЕХСТУПЕНЧАТАЯ РЕКУПЕРАЦИЯ



ФИЛЬТР ТОНКОЙ ОЧИСТКИ ВОЗДУХА



КОРПУС ИЗ ВОСПЕНОГОГО ПОЛИПРОПИЛЕНА 50 MM



АВТОМАТИЧЕСКАЯ ЗАЩИТА РЕКУПЕРАТОРА



К-ФАКТОР

- ЕС-вентилятор
- Автоматика в комплекте
- Управление Wi-Fi и через мобильное приложение
- Пульт с сенсорным экраном
- Подключение к «Умному дому»

### ОДНОВРЕМЕННО ЛЕВОЕ И ПРАВОЕ ИСПОЛНЕНИЕ

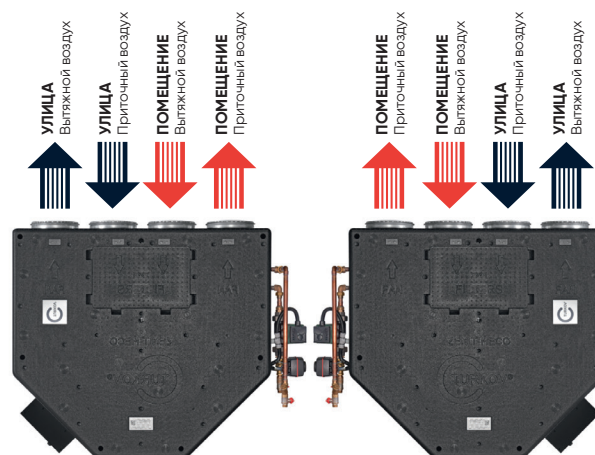

### ФУНКЦИОНАЛЬНАЯ СХЕМА

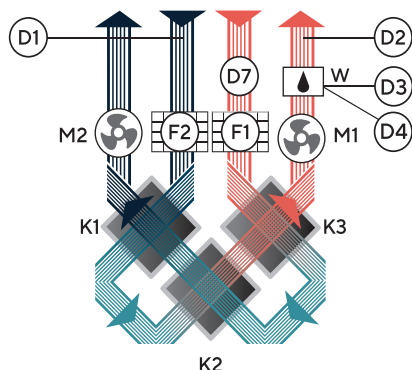

- M1 - Приточный ЕС-вентилятор
- M2 - Вытяжной ЕС-вентилятор
- D1 - Датчик температуры уличного воздуха
- D2 - Датчик температуры приточного воздуха
- D3 - Датчик температуры обратной воды водяного нагревателя
- D4 - Датчик температуры поверхности водяного нагревателя
- K1, K2, K3 - Энтальпийный рекуператор
- W - Водяной нагреватель
- F1 - Воздушный фильтр вытяжного воздуха (F5)
- F2 - Воздушный фильтр приточного воздуха (F5)
- D7 - Датчик температуры и влажности вытяжного воздуха

### СХЕМА СМЕСИТЕЛЬНОГО УЗЛА

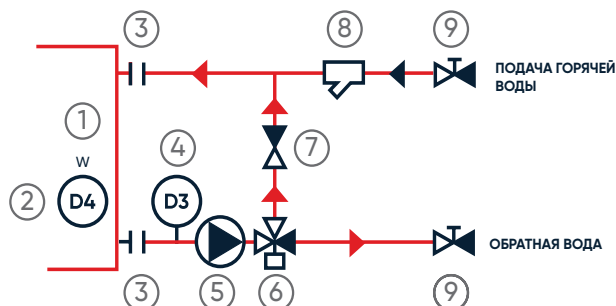

- 1 - Водяной нагреватель
- 2 - D4 - датчик температуры поверхности нагревателя
- 3 - Соединение с нагревателем
- 4 - D3 - датчик температуры обратной воды
- 5 - Циркуляционный насос
- 6 - Трехходовой смесительный клапан
- 7 - Обратный клапан
- 8 - Фильтр
- 9 - Шаровой кран

### ОПЦИИ



УСТАНОВКА НЕСКОЛЬКИХ ФИЛЬТРОВ



УПРАВЛЕНИЕ КАНАЛЬНЫМ ОХЛАДИТЕЛЕМ



УПРАВЛЕНИЕ КАНАЛЬНЫМ УВЛАЖНИТЕЛЕМ



СИСТЕМА ПОДДЕРЖАНИЯ ДАВЛЕНИЯ ПО ДАТЧИКУ В ПРИТОЧНОЙ СЕТИ



СИСТЕМА ПОДДЕРЖАНИЯ УРОВНЯ CO<sub>2</sub>

### ОСОБЕННОСТИ

- УНИВЕРСАЛЬНОЕ МОНОБЛОЧНОЕ ИСПОЛНЕНИЕ
- ВОЗМОЖНОСТЬ УСТАНОВКИ ДОПОЛНИТЕЛЬНО: ОХЛАДИТЕЛЯ<sup>88</sup>, УВЛАЖНИТЕЛЯ<sup>92</sup>, ОЧИСТИТЕЛЯ<sup>94</sup>

## ТЕХНИЧЕСКИЕ ДАННЫЕ

Модель	Zenit 550 Heco W
Ном. производит. (м <sup>3</sup> /ч)	550
Для помещений площадью (м <sup>2</sup> )	~ до 185
Габариты [АхВ(В1)хС] (мм)	940x1230(1050)x470
Макс. эл. мощность установки (Вт)	450
Мощность водяного нагревателя (кВт)	8,2
Питание (В)	220
Максимальный ток (А)	1,8
Фильтрация	F5 (опционально G4/F7/F9)
Зона обл. фильтра (мм)	200
Толщина корпуса (мм)	50
Масса установки (кг)	55
Звуковое давление (дБ)	55
Подкл. воздуховодов (мм)	Ø 200

## ГРАФИКИ СТАТИЧЕСКОГО ДАВЛЕНИЯ СИСТЕМЫ

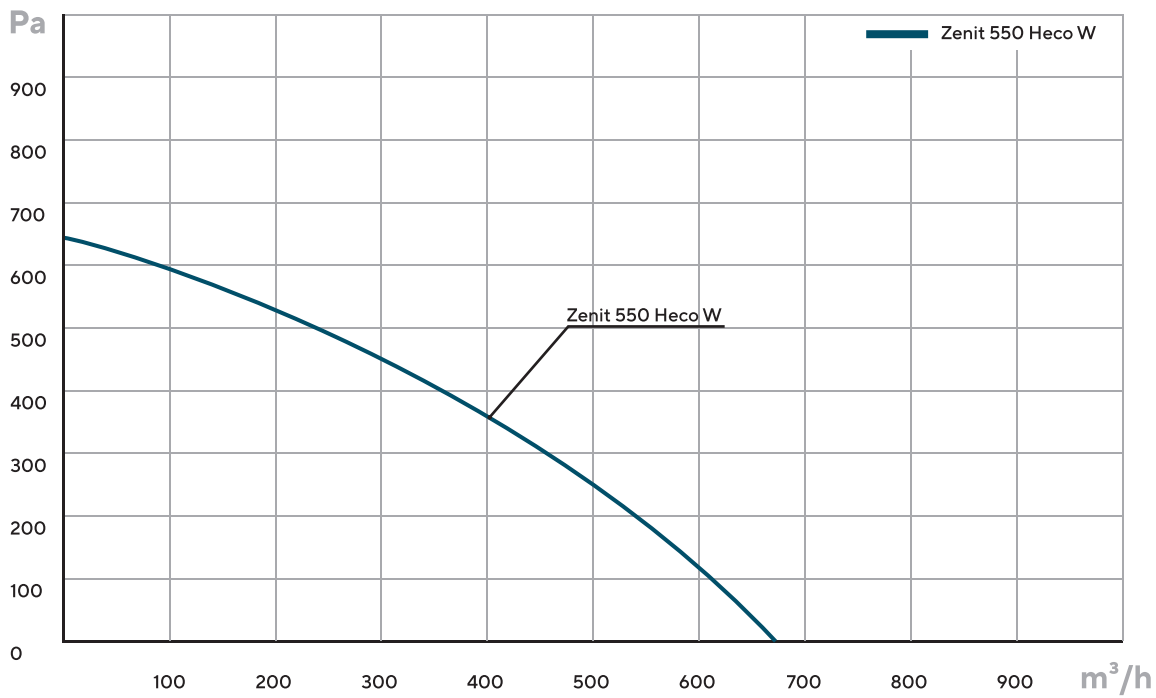

## ПРИТОЧНО-ВЫТЯЖНАЯ УСТАНОВКА С РЕКУПЕРАЦИЕЙ ТЕПЛА С ЭЛЕКТРИЧЕСКИМ НАГРЕВАТЕЛЕМ

# ZENIT HECO E

• РАСХОД ВОЗДУХА 750-1500 М<sup>3</sup>/Ч

Обеспечивает работу без преднагрева до -35°C, экономит тепло (КПД возврата – 78%) и сохраняет влажность воздуха в помещении. Не требует организации дренажной системы. Идеально подходит как для климата Центральной России, так и для климата Сибири.

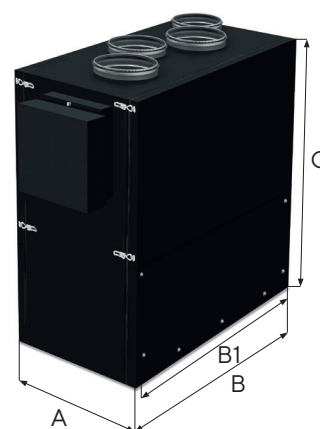

### ФУНКЦИИ



- ЕС-вентилятор
- Автоматика в комплекте
- Управление Wi-Fi и через мобильное приложение
- Пульт с сенсорным экраном
- Подключение к «Умному дому»

### ОДНОВРЕМЕННО ЛЕВОЕ И ПРАВОЕ ИСПОЛНЕНИЕ

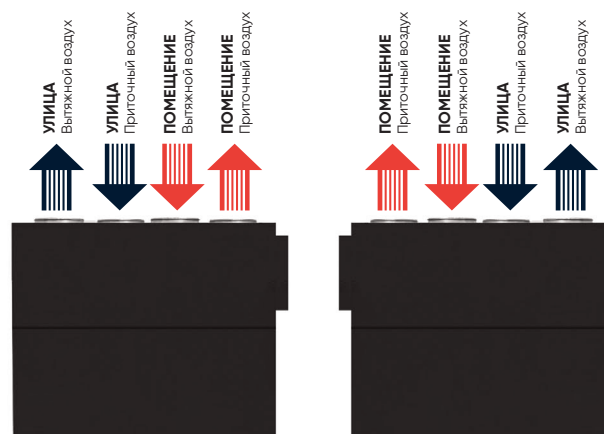

### ФУНКЦИОНАЛЬНАЯ СХЕМА

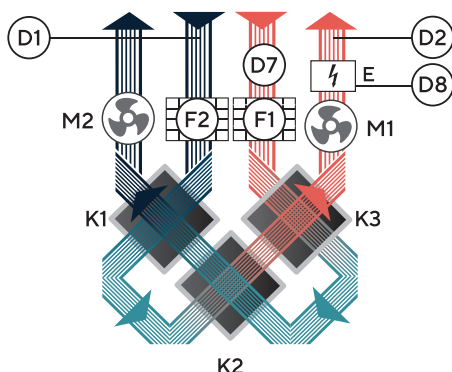

- M1 - Приточный ЕС-вентилятор
- M2 - Вытяжной ЕС-вентилятор
- D1 - Датчик температуры уличного воздуха
- D2 - Датчик температуры приточного воздуха
- K1, K2, K3 - Энтальпийный рекуператор
- E - Электрический нагреватель
- F1 - Воздушный фильтр вытяжного воздуха (F5)
- F2 - Воздушный фильтр приточного воздуха (F5)
- D7 - Датчик температуры и влажности вытяжного воздуха
- D8 - Термоконттакт

### НАГРЕВАТЕЛЬ ТЭН



Отличается высокой надежностью, низким аэродинамическим сопротивлением и идеально подходит для работы с большими объемами воздуха. Изготавливается из нержавеющей стали.

### ОПЦИИ



### ОСОБЕННОСТИ

- УНИВЕРСАЛЬНОЕ МОНОБЛОЧНОЕ ИСПОЛНЕНИЕ
- ВОЗМОЖНОСТЬ УСТАНОВКИ ДОПОЛНИТЕЛЬНО: ОХЛАДИТЕЛЯ<sup>88</sup>, УВЛАЖНИТЕЛЯ<sup>92</sup>, ОЧИСТИТЕЛЯ<sup>94</sup>



## ТЕХНИЧЕСКИЕ ДАННЫЕ

Модель	Zenit 750 Heco E	Zenit 900 Heco E	Zenit 1200 Heco E	Zenit 1500 Heco E
Ном. производит. (м <sup>3</sup> /ч)	750	900	1200	1500
Для помещений площадью (м <sup>2</sup> )	~ до 250	~ до 300	~ до 400	~ до 500
Габариты [АхВ(В1)хС] (мм)	610x1380(1280)x1080	710x1380(1280)x1080	910x1430(1330)x1080	1110x1430(1330)x1080
Макс. мощность электрического нагревателя (кВт)	3/4,5	3/4,5	3/4,5	3/4,5
Макс. эл. мощность установки (кВт)	3,6/5,1	3,6/5,1	3,8/5,3	4/5,6
Питание (В)	220			
Максимальный ток (А)	16,5/23,4	16,5/23,4	17,5/24,3	19/26
Фильтрация	F5 (опционально G4/F7/F9)			
Зона обсл. фильтра (мм)	500	500	500	600
Толщина корпуса (мм)	50			
Масса установки (кг)	135	150	175	210
Звуковое давление (дБ)	55	56	58	59
Подкл. воздуховодов (мм)	Ø250	Ø250	250x500	250x500

## ГРАФИКИ СТАТИЧЕСКОГО ДАВЛЕНИЯ СИСТЕМЫ

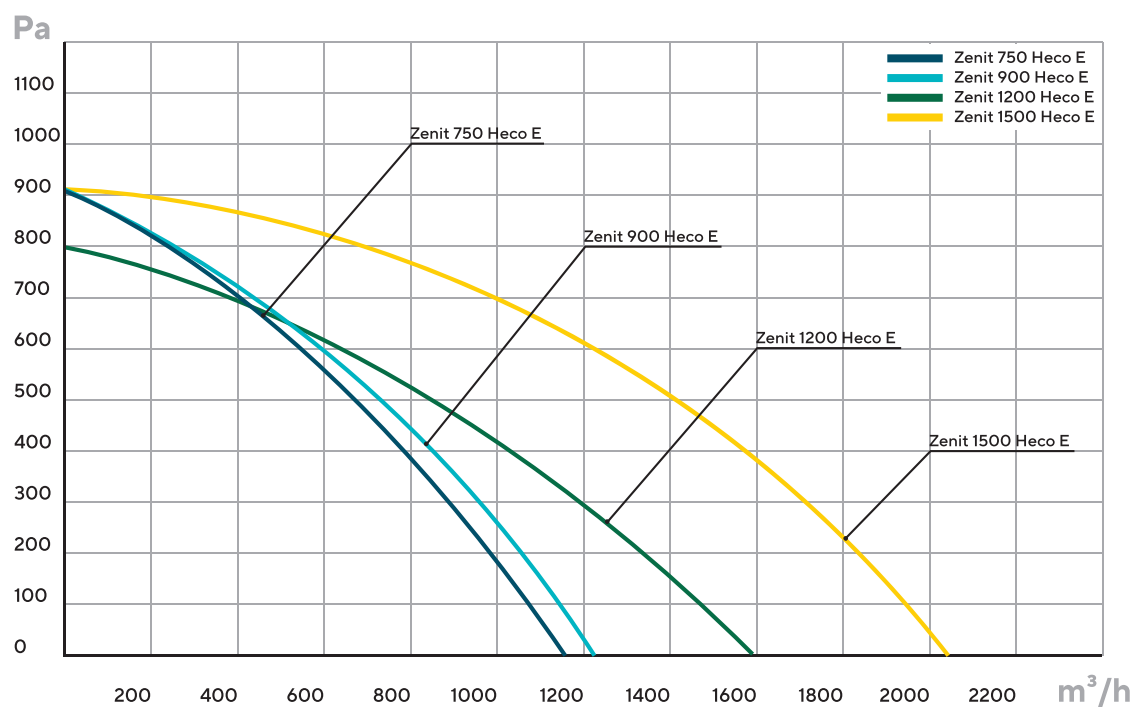

## ПРИТОЧНО-ВЫТЯЖНАЯ УСТАНОВКА С РЕКУПЕРАЦИЕЙ ТЕПЛА С ЭЛЕКТРИЧЕСКИМ НАГРЕВАТЕЛЕМ

# ZENIT HECO E

• РАСХОД ВОЗДУХА 1500–4500 М<sup>3</sup>/Ч

Обеспечивает работу без преднагрева до  $-35^{\circ}\text{C}$ , экономит тепло (КПД возврата – 78%) и сохраняет влажность воздуха в помещении. Не требует организации дренажной системы. Идеально подходит как для климата Центральной России, так и для климата Сибири.

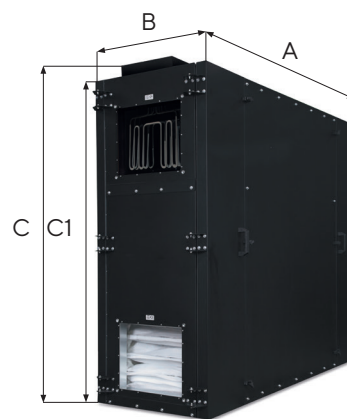

### ФУНКЦИИ



- ЕС-вентилятор
- Автоматика в комплекте
- Управление Wi-Fi и через мобильное приложение
- Пульт с сенсорным экраном
- Подключение к «Умному дому»

### ОДНОВРЕМЕННО ЛЕВОЕ И ПРАВОЕ ИСПОЛНЕНИЕ

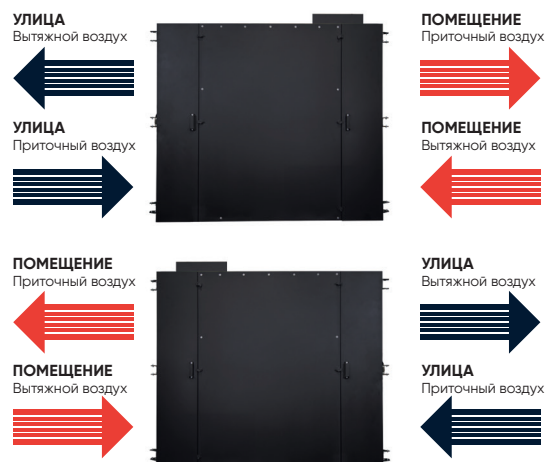

### ФУНКЦИОНАЛЬНАЯ СХЕМА

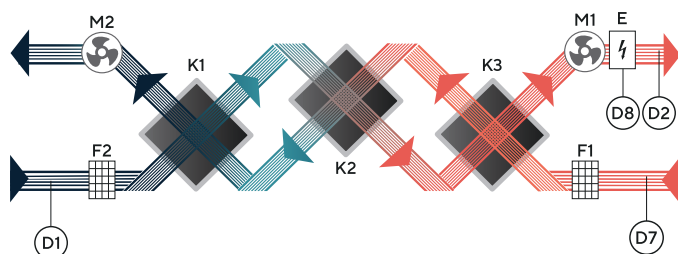

- M1 - Приточный ЕС-вентилятор  
 M2 - Вытяжной ЕС-вентилятор  
 D1 - Датчик температуры уличного воздуха  
 D2 - Датчик температуры приточного воздуха  
 K1, K2, K3 - Энтальпийный рекуператор  
 E - Электрический нагреватель  
 F1 - Воздушный фильтр вытяжного воздуха (F5)  
 F2 - Воздушный фильтр приточного воздуха (F5)  
 D7 - Датчик температуры и влажности вытяжного воздуха  
 D8 - Термоконтант

### НАГРЕВАТЕЛЬ ТЭН



Отличается высокой надежностью, низким аэродинамическим сопротивлением и идеально подходит для работы с большими объемами воздуха. Изготавливается из нержавеющей стали.

### ОПЦИИ



### ОСОБЕННОСТИ

- УНИВЕРСАЛЬНОЕ МОНОБЛОЧНОЕ ИСПОЛНЕНИЕ
- ВОЗМОЖНОСТЬ УСТАНОВКИ ДОПОЛНИТЕЛЬНО: ОХЛАДИТЕЛЯ<sup>88</sup>, УВЛАЖНИТЕЛЯ<sup>92</sup>, ОЧИСТИТЕЛЯ<sup>94</sup>

## ТЕХНИЧЕСКИЕ ДАННЫЕ

Модель	Zenit 1550 Heco E	Zenit 2000 Heco E	Zenit 2500 Heco E
Ном. производит. (м <sup>3</sup> /ч)	1500	2000	2500
Габариты [АхВхС(С1)] (мм)	1910х610х1635(1535)	1910х810х1735(1535)	1910х910х1635(1535)
Макс. эл. мощность установки (кВт)	9	10,5	14,3
Мощность эл. нагревателя (кВт)	7,5	9	12
Питание (В)	380		
Максимальный ток (А)	14	16	22
Фильтрация	F5 (опционально G4/F7/F9)		
Зона обл. фильтра (мм)	600		
Толщина корпуса (мм)	50		
Масса установки (кг)	280	310	370
Звуковое давление (дБ)	58	60	60
Подкл. воздуховодов (мм)	300х350	300х500	300х600
Модель	Zenit 3000 Heco E	Zenit 3500 Heco E	Zenit 4500 Heco E
Ном. производит. (м <sup>3</sup> /ч)	3000	3500	4500
Габариты [АхВхС(С1)] (мм)	1910х1110х1635(1535)	2430х910х1980(1880)	2430х1110х1980(1880)
Макс. эл. мощность установки (кВт)	20,3	24,3	30
Мощность эл. нагревателя (кВт)	18	21	24
Питание (В)	380		
Максимальный ток (А)	31	37	46
Фильтрация	F5 (опционально G4/F7/F9)		
Зона обл. фильтра (мм)	700		
Толщина корпуса (мм)	50		
Масса установки (кг)	430	520	550
Звуковое давление (дБ)	65	65	66
Подкл. воздуховодов (мм)	300х600	350х600	350х800

## ГРАФИКИ СТАТИЧЕСКОГО ДАВЛЕНИЯ СИСТЕМЫ

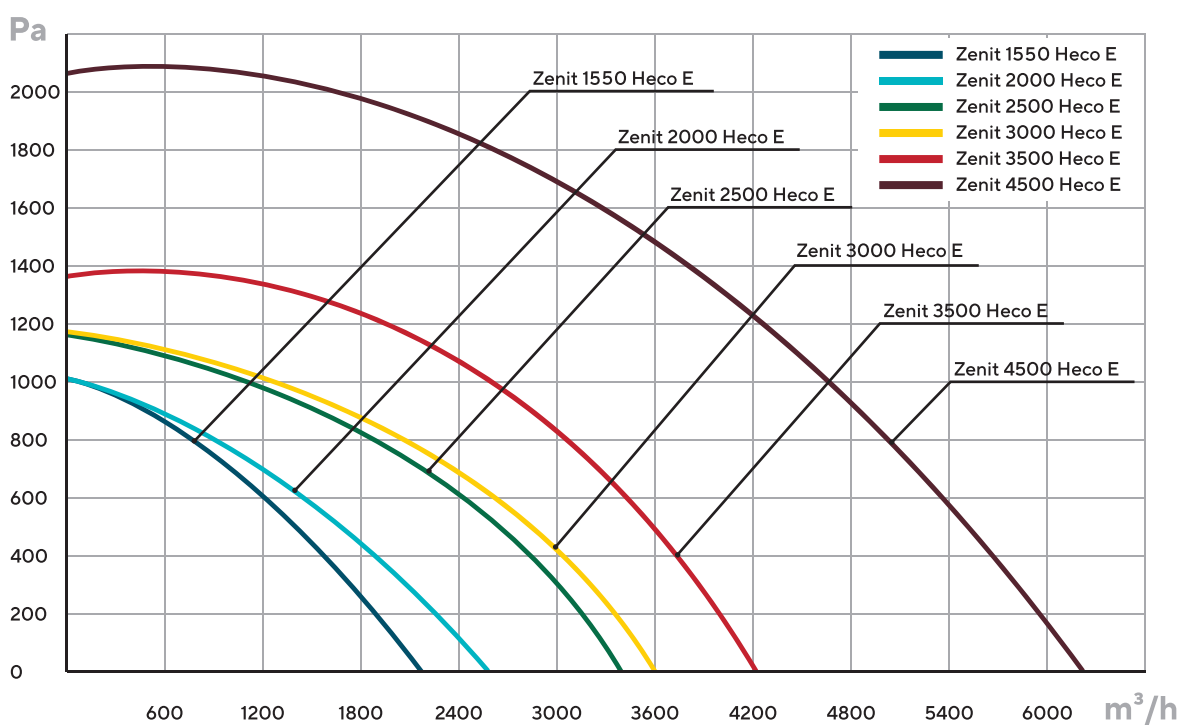

## ПРИТОЧНО-ВЫТЯЖНАЯ УСТАНОВКА С РЕКУПЕРАЦИЕЙ ТЕПЛА С ВОДЯНЫМ НАГРЕВАТЕЛЕМ

# ZENIT HECO W

• РАСХОД ВОЗДУХА 750-1500 М<sup>3</sup>/Ч

Обеспечивает работу без преднагрева до -35°C, экономит тепло (КПД возврата – 78%) и сохраняет влажность воздуха в помещении. Не требует организации дренажной системы. Идеально подходит как для климата Центральной России, так и для климата Сибири.

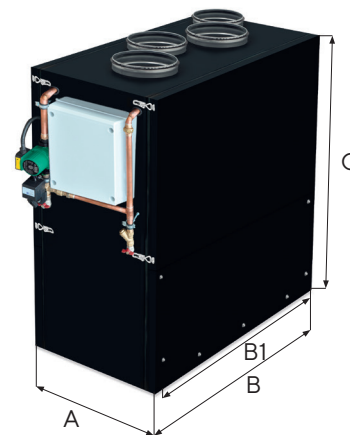

### ФУНКЦИИ



- ЕС-вентилятор
- Автоматика в комплекте
- Управление Wi-Fi и через мобильное приложение
- Пульт с сенсорным экраном
- Подключение к «Умному дому»

### ОДНОВРЕМЕННО ЛЕВОЕ И ПРАВОЕ ИСПОЛНЕНИЕ

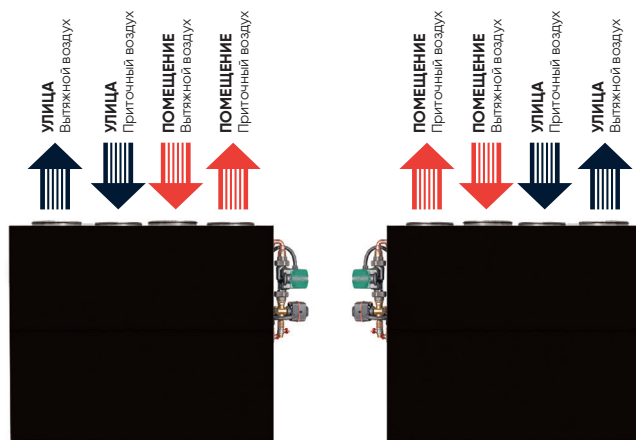

### ФУНКЦИОНАЛЬНАЯ СХЕМА

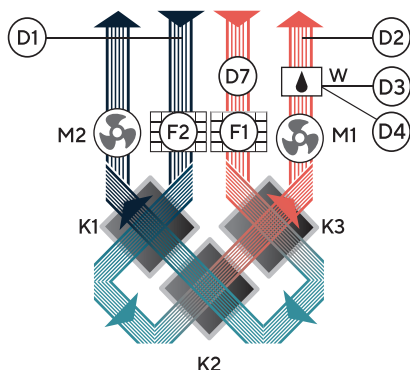

- M1 - Приточный ЕС-вентилятор  
M2 - Вытяжной ЕС-вентилятор  
D1 - Датчик температуры уличного воздуха  
D2 - Датчик температуры приточного воздуха  
D3 - Датчик температуры обратной воды водяного нагревателя  
D4 - Датчик температуры поверхности водяного нагревателя  
K1, K2, K3 - Энтальпийный рекуператор  
W - Водяной нагреватель  
F1 - Воздушный фильтр вытяжного воздуха (F5)  
F2 - Воздушный фильтр приточного воздуха (F5)  
D7 - Датчик температуры и влажности вытяжного воздуха

### СХЕМА СМЕСИТЕЛЬНОГО УЗЛА

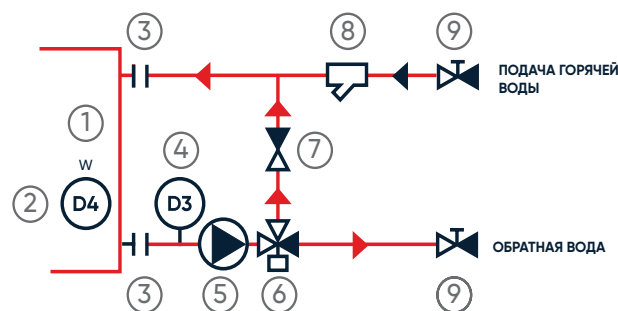

- 1 - Водяной нагреватель  
2 - D4 - датчик температуры поверхности нагревателя  
3 - Соединение с нагревателем  
4 - D3 - датчик температуры обратной воды  
5 - Циркуляционный насос  
6 - Трехходовой смесительный клапан  
7 - Обратный клапан  
8 - Фильтр  
9 - Шаровый кран

### ОПЦИИ



### ОСОБЕННОСТИ

- УНИВЕРСАЛЬНОЕ МОНОБЛОЧНОЕ ИСПОЛНЕНИЕ
- ВОЗМОЖНОСТЬ УСТАНОВКИ ДОПОЛНИТЕЛЬНО: ОХЛАДИТЕЛЯ<sup>88</sup>, УВЛАЖНИТЕЛЯ<sup>92</sup>, ОЧИСТИТЕЛЯ<sup>94</sup>

## ТЕХНИЧЕСКИЕ ДАННЫЕ

Модель	Zenit 750 Heco W	Zenit 900 Heco W	Zenit 1200 Heco W	Zenit 1500 Heco W
Ном. производит. (м <sup>3</sup> /ч)	750	900	1200	1500
Для помещений площадью (м <sup>2</sup> )	~ до 250	~ до 300	~ до 400	~до 500
Габариты [АхВ(В1)хС] (мм)	610x1500(1280)x1080	710x1500(1280)x1080	910x1550(1330)x1080	1110x1550(1330)x1080
Мощность водяного нагревателя (кВт)	10,5	10,5	17	17
Макс. эл. мощность установки (Вт)	750	750	950	1150
Питание (В)	220			
Максимальный ток (А)	3,2	3,2	4,1	5,2
Фильтрация	F5 (опционально G4/F7/F9)			
Зона обл. фильтра (мм)	500	500	500	600
Толщина корпуса (мм)	50			
Масса установки (кг)	145	160	190	225
Звуковое давление (дБ)	55	56	58	59
Подкл. воздуховодов (мм)	Ø250	Ø250	250x500	250x500

## ГРАФИКИ СТАТИЧЕСКОГО ДАВЛЕНИЯ СИСТЕМЫ

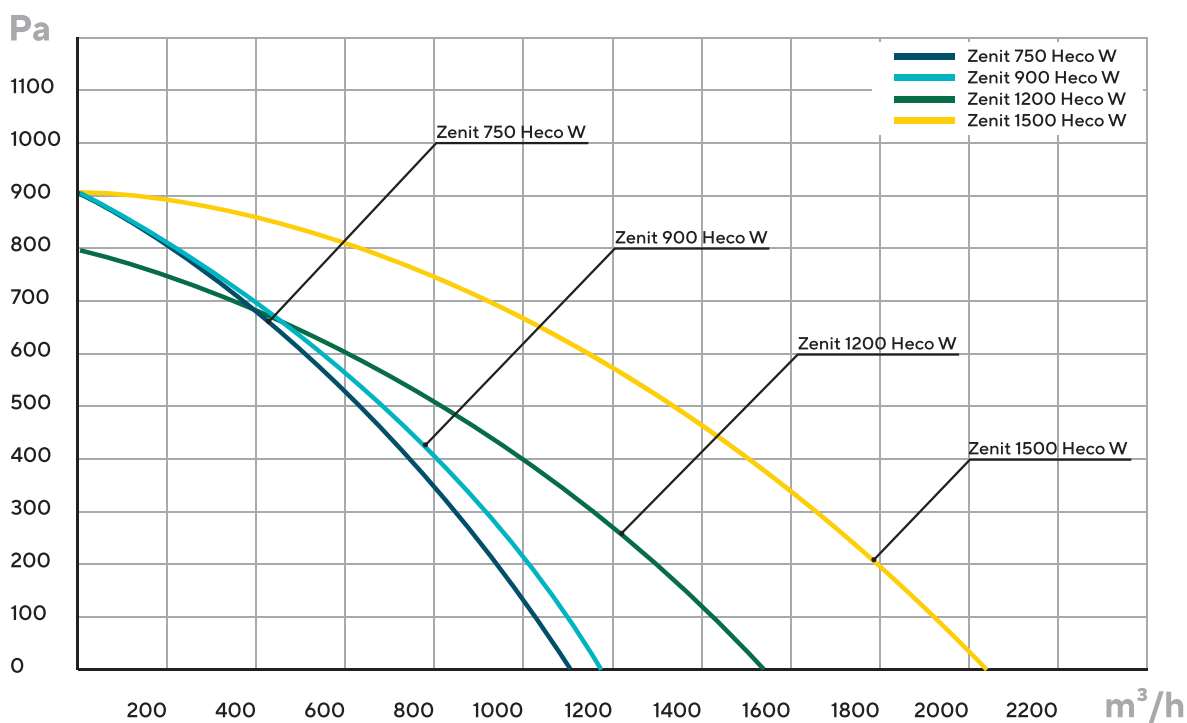

## ПРИТОЧНО-ВЫТЯЖНАЯ УСТАНОВКА С РЕКУПЕРАЦИЕЙ ТЕПЛА С ВОДЯНЫМ НАГРЕВАТЕЛЕМ

# ZENIT HECO W

• РАСХОД ВОЗДУХА 1500–4500 М<sup>3</sup>/Ч

Обеспечивает работу без преднагрева до -35°C, экономит тепло (КПД возврата – 78%) и сохраняет влажность воздуха в помещении. Не требует организации дренажной системы. Идеально подходит как для климата Центральной России, так и для климата Сибири.

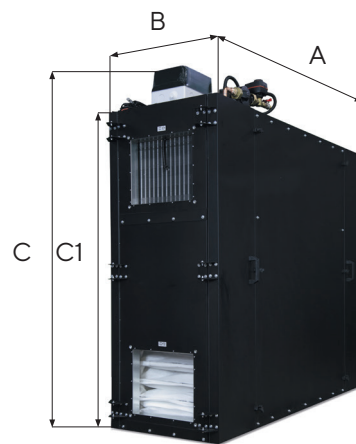

### ФУНКЦИИ



ТРЕХСЛОЙНАЯ РЕКУПЕРАЦИЯ



ФИЛЬТР ТОНКОЙ ОЧИСТКИ ВОЗДУХА



СТАЛЬНОЙ КОРПУС С ТЕПЛОИЗОЛЯЦИЕЙ 50 ММ



АВТОМАТИЧЕСКАЯ ЗАЩИТА РЕКУПЕРАТОРА



К-ФАКТОР

- ЕС-вентилятор
- Автоматика в комплекте
- Управление Wi-Fi и через мобильное приложение
- Пульт с сенсорным экраном
- Подключение к «Умному дому»

### ОДНОВРЕМЕННО ЛЕВОЕ И ПРАВОЕ ИСПОЛНЕНИЕ

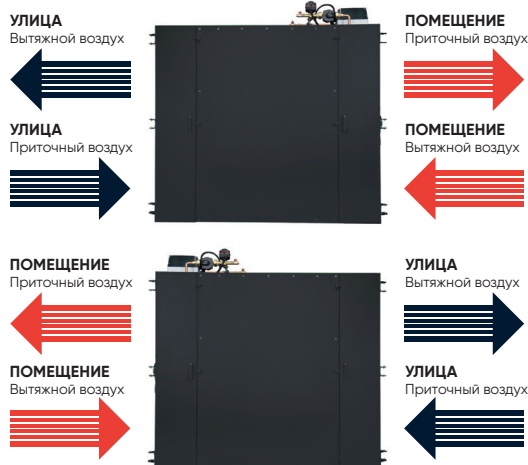

### ФУНКЦИОНАЛЬНАЯ СХЕМА

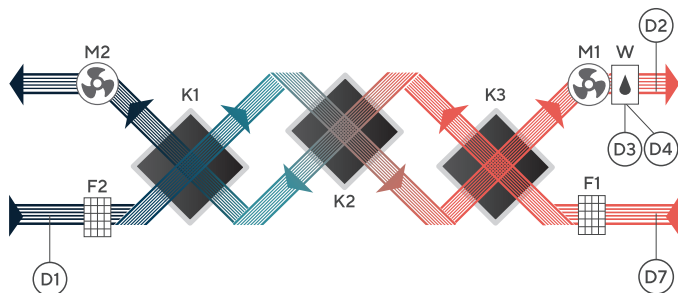

- M1 - Приточный ЕС-вентилятор
- M2 - Вытяжной ЕС-вентилятор
- D1 - Датчик температуры уличного воздуха
- D2 - Датчик температуры приточного воздуха
- D3 - Датчик температуры обратной воды водяного нагревателя
- D4 - Датчик температуры поверхности водяного нагревателя
- K1, K2, K3 - Энтальпийный рекуператор
- W - Водяной нагреватель со смесительным узлом
- F1 - Воздушный фильтр вытяжного воздуха (F5)
- F2 - Воздушный фильтр приточного воздуха (F5)
- D7 - Датчик температуры и влажности вытяжного воздуха

### СХЕМА СМЕСИТЕЛЬНОГО УЗЛА

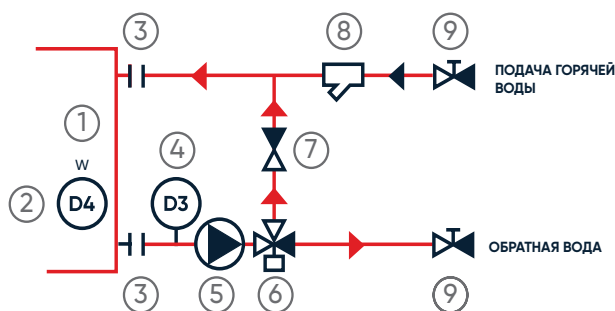

- 1 - Водяной нагреватель
- 2 - D4 - датчик температуры поверхности нагревателя
- 3 - Соединение с нагревателем
- 4 - D3 - датчик температуры обратной воды
- 5 - Циркуляционный насос
- 6 - Трехходовой смесительный клапан
- 7 - Обратный клапан
- 8 - Фильтр
- 9 - Шаровой кран

### ОПЦИИ



УСТАНОВКА НЕСКОЛЬКИХ ФИЛЬТРОВ



УПРАВЛЕНИЕ КАНАЛЬНЫМ ОХЛАДИТЕЛЕМ



УПРАВЛЕНИЕ КАНАЛЬНЫМ УВЛАЖНИТЕЛЕМ



СИСТЕМА ПОДДЕРЖАНИЯ ДАВЛЕНИЯ ПО ДАТЧИКУ В ПРИТОЧНОЙ СЕТИ



СИСТЕМА ПОДДЕРЖАНИЯ УРОВНЯ CO<sub>2</sub>

### ОСОБЕННОСТИ

- УНИВЕРСАЛЬНОЕ МОНОБЛОЧНОЕ ИСПОЛНЕНИЕ
- ВОЗМОЖНОСТЬ УСТАНОВКИ ДОПОЛНИТЕЛЬНО: ОХЛАДИТЕЛЯ<sup>88</sup>, УВЛАЖНИТЕЛЯ<sup>92</sup>, ОЧИСТИТЕЛЯ<sup>94</sup>

## ТЕХНИЧЕСКИЕ ДАННЫЕ

Модель	Zenit 1550 Heco W	Zenit 2000 Heco W	Zenit 2500 Heco W
Ном. производит. (м <sup>3</sup> /ч)	1500	2000	2500
Габариты [АхВхС(С1)] (мм)	1710х610х1765(1535)	1710х810х1765(1535)	1710х910х1765(1535)
Макс. эл. мощность установки (кВт)	1,5	1,5	2,3
Мощ. водяного нагревателя (кВт)	17,5	36	36
Питание (В)	220		380
Максимальный ток (А)	7,1	7,1	3,6
Фильтрация	F5 (опционально G4/F7/F9)		
Зона обл. фильтра (мм)	600		
Толщина корпуса (мм)	50		
Масса установки (кг)	300	330	390
Звуковое давление (дБ)	58	61	62
Подкл. воздуховодов (мм)	300х350	300х500	300х600

Модель	Zenit 3000 Heco W	Zenit 3500 Heco W	Zenit 4500 Heco W
Ном. производит. (м <sup>3</sup> /ч)	3000	3500	4500
Габариты [АхВхС(С1)] (мм)	1710х1110х1765(1535)	2180х910х2110(1880)	2180х1110х2110(1880)
Макс. эл. мощность установки (кВт)	2,3	3,3	6,1
Мощ. водяного нагревателя (кВт)	36	42	58
Питание (В)	380		
Максимальный ток (А)	3,6	5,1	9,3
Фильтрация	F5 (опционально G4/F7/F9)		
Зона обл. фильтра (мм)	700		
Толщина корпуса (мм)	50		
Масса установки (кг)	450	540	570
Звуковое давление (дБ)	67	65	66
Подкл. воздуховодов (мм)	300х600	350х600	350х800

## ГРАФИКИ СТАТИЧЕСКОГО ДАВЛЕНИЯ СИСТЕМЫ

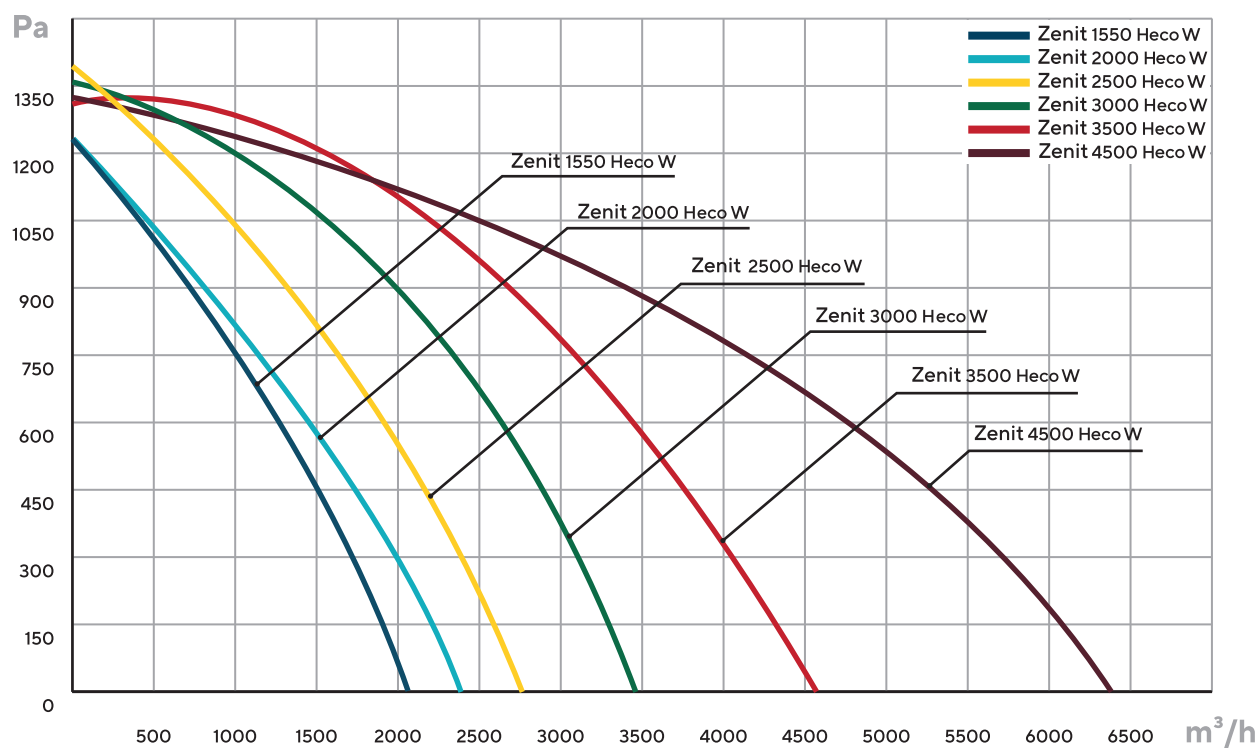

ПРИТОЧНО-ВЫТЯЖНАЯ УСТАНОВКА С РЕКУПЕРАЦИЕЙ ТЕПЛА  
С ЭЛЕКТРИЧЕСКИМ НАГРЕВАТЕЛЕМ И ВСТРОЕННЫМ ОХЛАДИТЕЛЕМ

## ZENIT COOL HECO E

• РАСХОД ВОЗДУХА 750-1500 М<sup>3</sup>/Ч

Обеспечивает работу без преднагрева до -35°C, экономит тепло (КПД возврата – 78%) и сохраняет влажность воздуха в помещении. Охлаждает температуру в приточном канале. Идеально подходит как для климата Центральной России, так и для климата Сибири.

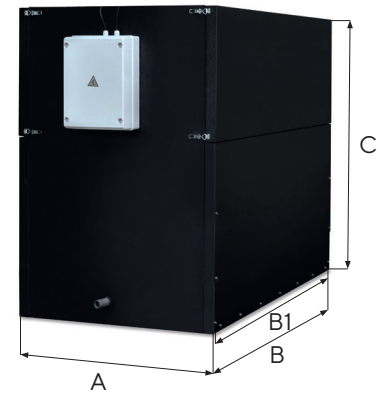

### ФУНКЦИИ



ТРЕХСЛОЙНАЯ  
РЕКУПЕРАЦИЯ



ФИЛЬТР ТОНКОЙ  
ОЧИСТКИ ВОЗДУХА



СТАЛЬНОЙ КОРПУС  
С ТЕПЛОИЗОЛЯЦИЕЙ  
50 MM



ОХЛАЖДЕНИЕ ПРИТОЧНОГО  
ВОЗДУХА



АВТОМАТИЧЕСКАЯ ЗАЩИТА  
РЕКУПЕРАТОРА



К-ФАКТОР

- ЕС-вентилятор
- Автоматика в комплекте
- Управление Wi-Fi и через мобильное приложение
- Пульт с сенсорным экраном
- Подключение к «Умному дому»

### ЛЕВОЕ И ПРАВОЕ ИСПОЛНЕНИЕ

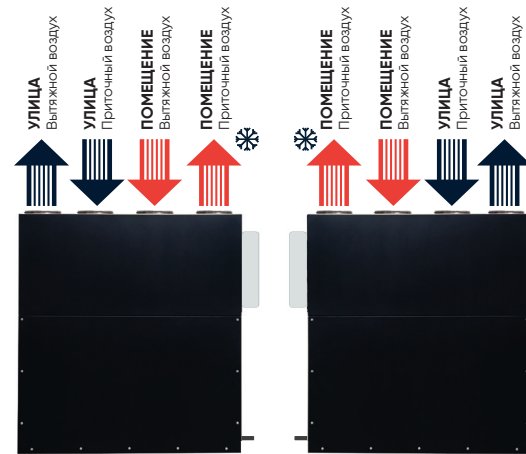

❄ - Охлажденный воздух в летний период

### ФУНКЦИОНАЛЬНАЯ СХЕМА

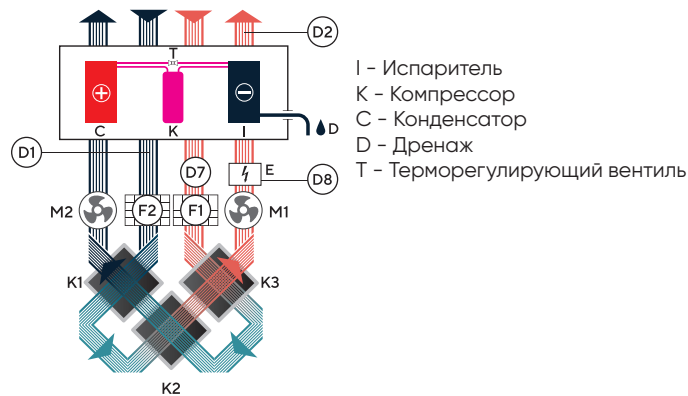

- M1 - Приточный ЕС-вентилятор
- M2 - Вытяжной ЕС-вентилятор
- D1 - Датчик температуры уличного воздуха
- D2 - Датчик температуры приточного воздуха
- K1, K2, K3 - Энтальпийный рекуператор
- E - Электрический нагреватель
- F1 - Воздушный фильтр вытяжного воздуха (F5)
- F2 - Воздушный фильтр приточного воздуха (F5)
- D7 - Датчик температуры и влажности вытяжного воздуха
- D8 - Термоконттакт

### НАГРЕВАТЕЛЬ ТЭН



Отличается высокой надежностью, низким аэродинамическим сопротивлением и идеально подходит для работы с большими объемами воздуха. Изготавливается из нержавеющей стали.

### ОПЦИИ



УСТАНОВКА НЕСКОЛЬКИХ  
ФИЛЬТРОВ



УПРАВЛЕНИЕ КАНАЛЬНЫМ  
УВЛАЖНИТЕЛЕМ



СИСТЕМА ПОДДЕРЖАНИЯ  
ДАВЛЕНИЯ ПО ДАТЧИКУ  
В ПРИТОЧНОЙ СЕТИ



СИСТЕМА ПОДДЕРЖАНИЯ  
УРОВНЯ CO<sub>2</sub>

### ОСОБЕННОСТИ

- ЛЕВОЕ ИЛИ ПРАВОЕ МОНОБЛОЧНОЕ ИСПОЛНЕНИЕ
- ВОЗМОЖНОСТЬ УСТАНОВКИ ДОПОЛНИТЕЛЬНО: УВЛАЖНИТЕЛЯ<sup>92</sup>, ОЧИСТИТЕЛЯ<sup>94</sup>



## ТЕХНИЧЕСКИЕ ДАННЫЕ

Модель	Zenit 750 Cool Heco E	Zenit 900 Cool Heco E	Zenit 1200 Cool Heco E	Zenit 1500 Cool Heco E
Расход воздуха (м³/ч)	750	900	1200	1500
Габариты [АхВ(В1)хС] (мм)	610x1280(1180)x1360	710x1280(1180)x1360	910x1330(1230)x1480	1110x1330(1230)x1480
Для помещений площадью (м²)	~ 250	~ 300	~ 400	~ 500
Макс. мощность электрического нагревателя (кВт)	3/4,5	3/4,5	3/4,5	4,5
Макс. эл. мощность установки (кВт)	3,7/5,2	3,7/5,2	4/5,5	5,6
Питание (В)	220			
Ток (А)	17/24	17/24	18/25	25
Фильтрация	F5 (опционально G4/F7/F9)			
Зона обл. фильтра (мм)	500	500	500	600
Холодопроизводительность (кВт)	3,5	5,0	7,0	10
Используемый хладагент	R410A			
Толщина корпуса (мм)	50			
Масса установки (кг)	255	270	290	330
Звуковое давление (дБ)	56	57	58	60
Подключение воздуховодов (мм)	Ø250	Ø250	250x500	250x500

## РАБОЧИЕ ТЕМПЕРАТУРЫ

Улица		t подачи в помещение после охлаждения			
t	φ	Zenit 750 Cool Heco E	Zenit 900 Cool Heco E	Zenit 1200 Cool Heco E	Zenit 1500 Cool Heco E
34°C	40%	22°C	21°C	21°C	19°C
32°C	45%	21°C	20°C	20°C	18°C
30°C	50%	20°C	19°C	19°C	17°C
28°C	55%	19°C	18°C	17°C	16°C
26°C	55%	18°C	17°C	16°C	15°C
24°C	60%	17°C	16°C	15°C	14°C

\*Изначальные параметры в помещении: t=24°C, φ=50%

## ГРАФИКИ СТАТИЧЕСКОГО ДАВЛЕНИЯ СИСТЕМЫ

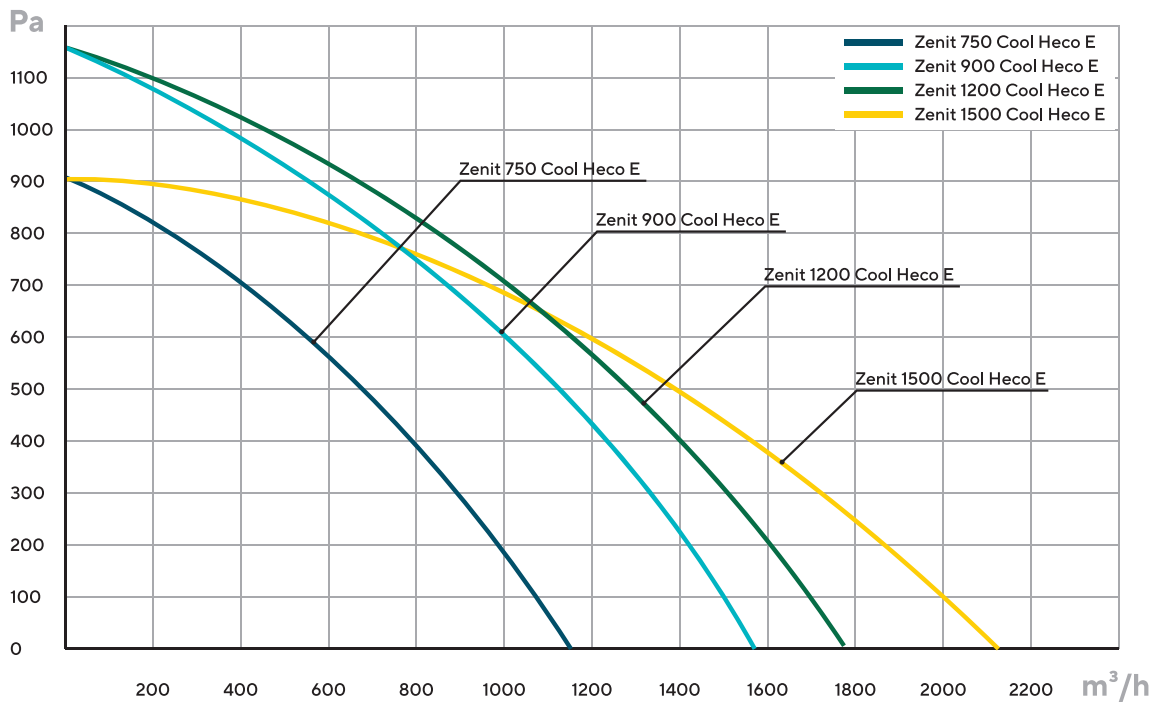

ПРИТОЧНО-ВЫТЯЖНАЯ УСТАНОВКА С РЕКУПЕРАЦИЕЙ ТЕПЛА С ВОДЯНЫМ НАГРЕВАТЕЛЕМ И ВСТРОЕННЫМ ОХЛАДИТЕЛЕМ

# ZENIT COOL HECO W

• РАСХОД ВОЗДУХА 750-1500 М<sup>3</sup>/Ч

Обеспечивает работу без преднагрева до -35°C, экономит тепло (КПД возврата – 78%) и сохраняет влажность воздуха в помещении. Охлаждает температуру в приточном канале. Идеально подходит как для климата Центральной России, так и для климата Сибири.

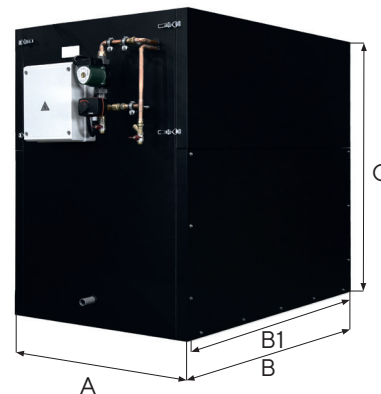

### ФУНКЦИИ



- ЕС-вентилятор
- Автоматика в комплекте
- Управление Wi-Fi и через мобильное приложение
- Пульт с сенсорным экраном
- Подключение к «Умному дому»

### ЛЕВОЕ И ПРАВОЕ ИСПОЛНЕНИЕ

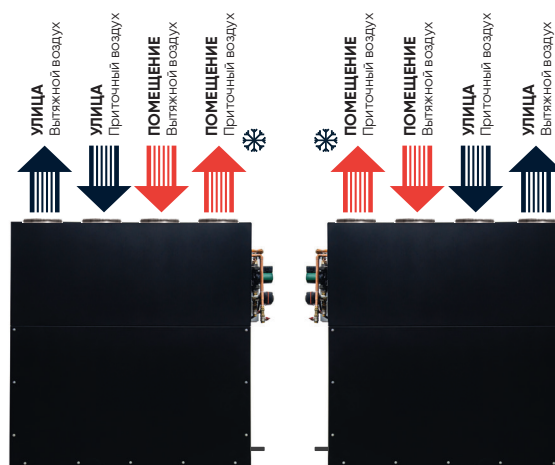

❄ - Охлажденный воздух в летний период

### ФУНКЦИОНАЛЬНАЯ СХЕМА

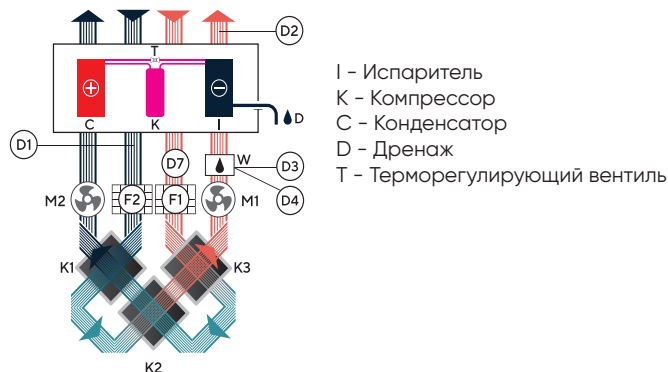

- M1 - Приточный ЕС-вентилятор
- M2 - Вытяжной ЕС-вентилятор
- D1 - Датчик температуры уличного воздуха
- D2 - Датчик температуры приточного воздуха
- D3 - Датчик температуры обратной воды водяного нагревателя
- D4 - Датчик температуры поверхности водяного нагревателя
- K1, K2, K3 - Энтальпийный рекуператор
- W - Водяной нагреватель
- F1 - Воздушный фильтр вытяжного воздуха (F5)
- F2 - Воздушный фильтр приточного воздуха (F5)
- D7 - Датчик температуры и влажности вытяжного воздуха

### СХЕМА СМЕСИТЕЛЬНОГО УЗЛА

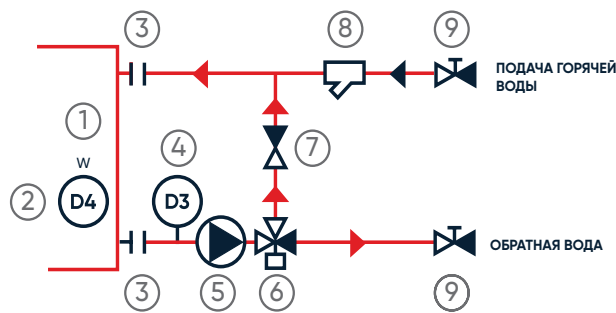

- 1 - Водяной нагреватель
- 2 - D4 - датчик температуры поверхности нагревателя
- 3 - Соединение с нагревателем
- 4 - D3 - датчик температуры обратной воды
- 5 - Циркуляционный насос
- 6 - Трехходовой смесительный клапан
- 7 - Обратный клапан
- 8 - Фильтр
- 9 - Шаровой кран

### ОПЦИИ



### ОСОБЕННОСТИ

- ЛЕВОЕ ИЛИ ПРАВОЕ МОНОБЛОЧНОЕ ИСПОЛНЕНИЕ
- ВОЗМОЖНОСТЬ УСТАНОВКИ ДОПОЛНИТЕЛЬНО: УВЛАЖНИТЕЛЯ<sup>92</sup>, ОЧИСТИТЕЛЯ<sup>94</sup>

## ТЕХНИЧЕСКИЕ ДАННЫЕ

Модель	Zenit 750 Cool Heco W	Zenit 900 Cool Heco W	Zenit 1200 Cool Heco W	Zenit 1500 Cool Heco W
Расход воздуха (м³/ч)	750	900	1200	1500
Габариты [АхВ(В1)хС] (мм)	610x1280(1060)x1360	710x1280(1060)x1360	910x1330(1110)x1480	1110x1330(1110)x1480
Для помещений площадью (м²)	~ 250	~ 300	~ 400	~ 500
Мощность водяного нагревателя (кВт)	10,5	10,5	17	17
Макс. эл. мощность установки (кВт)	1,9	2,8	3,4	4,5
Питание (В)	220			
Ток (А)	9	12	16	20
Фильтрация	F5 (опционально G4/F7/F9)			
Зона обл. фильтра (мм)	500	500	500	600
Холодопроизводительность (кВт)	3,5	5,0	7,0	10
Используемый хладагент	R410A			
Толщина корпуса (мм)	50			
Масса установки (кг)	265	280	300	340
Звуковое давление (дБ)	56	57	58	60
Подключение воздуховодов (мм)	Ø250	Ø250	250x500	250x500

## РАБОЧИЕ ТЕМПЕРАТУРЫ

Улица		t подачи в помещение после охлаждения			
t	φ	Zenit 750 Cool Heco W	Zenit 900 Cool Heco W	Zenit 1200 Cool Heco W	Zenit 1500 Cool Heco W
34°C	40%	22°C	21°C	21°C	19°C
32°C	45%	21°C	20°C	20°C	18°C
30°C	50%	20°C	19°C	19°C	17°C
28°C	55%	19°C	18°C	17°C	16°C
26°C	55%	18°C	17°C	16°C	15°C
24°C	60%	17°C	16°C	15°C	14°C

\*Изначальные параметры в помещении: t=24°C, φ=50%

## ГРАФИКИ СТАТИЧЕСКОГО ДАВЛЕНИЯ СИСТЕМЫ

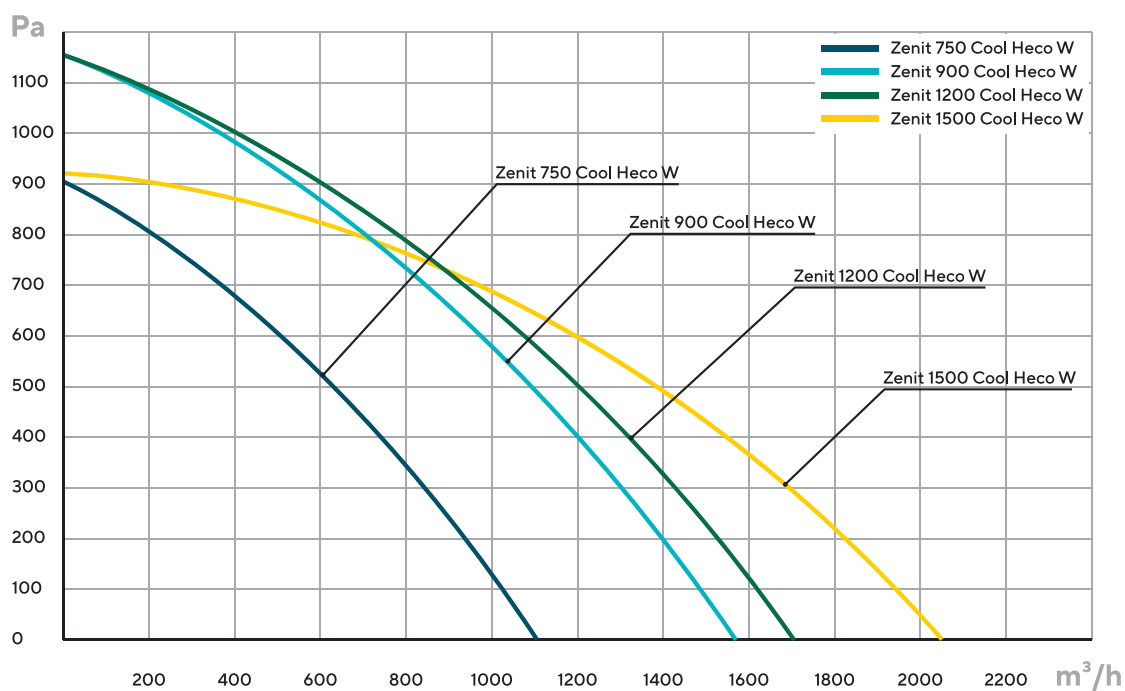

ПРИТОЧНО-ВЫТЯЖНАЯ УСТАНОВКА С РЕКУПЕРАЦИЕЙ ТЕПЛА С ЭЛЕКТРИЧЕСКИМ НАГРЕВАТЕЛЕМ

# ZENIT HECO SE

• РАСХОД ВОЗДУХА 2000-5000 М<sup>3</sup>/Ч

Обеспечивает работу без преднагрева до -35°C, экономит тепло (КПД возврата – 78%) и сохраняет влажность воздуха в помещении. Не требует организации дренажной системы. Идеально подходит для промышленных объектов и административных зданий как Центральной России, так и Сибири.

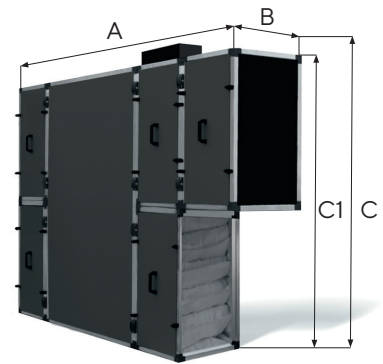

## ФУНКЦИИ



- ЕС-вентилятор
- Автоматика в комплекте
- Управление Wi-Fi и через мобильное приложение
- Пульт с сенсорным экраном
- Подключение к «Умному дому»

## ЛЕВОЕ ИЛИ ПРАВОЕ ИСПОЛНЕНИЕ

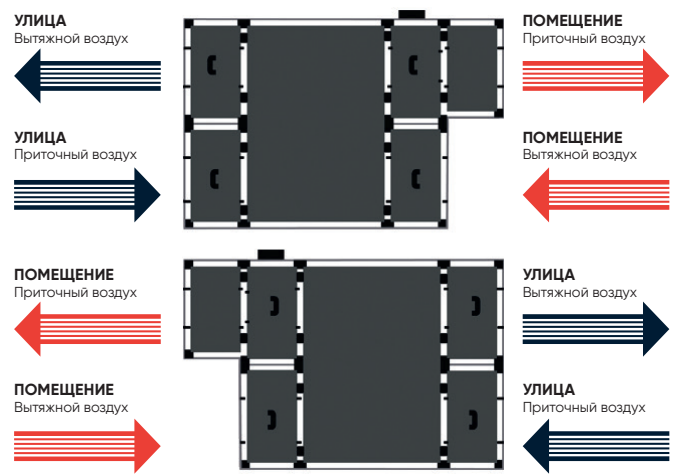

## ФУНКЦИОНАЛЬНАЯ СХЕМА

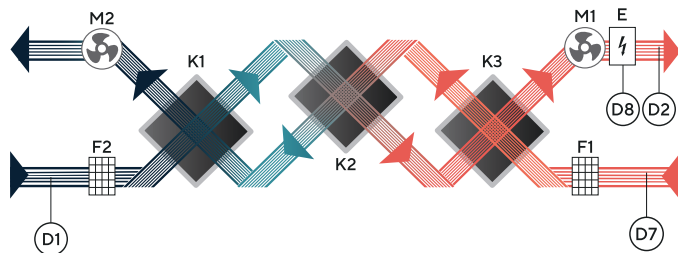

- M1 - Приточный ЕС-вентилятор
- M2 - Вытяжной ЕС-вентилятор
- D1 - Датчик температуры уличного воздуха
- D2 - Датчик температуры приточного воздуха
- K1, K2, K3 - Энтальпийный рекуператор
- E - Электрический нагреватель
- F1 - Воздушный фильтр вытяжного воздуха (F5)
- F2 - Воздушный фильтр приточного воздуха (F5)
- D7 - Датчик температуры и влажности вытяжного воздуха
- D8 - Термоконтат

## НАГРЕВАТЕЛЬ ТЭН



Отличается высокой надежностью, низким аэродинамическим сопротивлением и идеально подходит для работы с большими объемами воздуха. Изготавливается из нержавеющей стали.

## ОПЦИИ

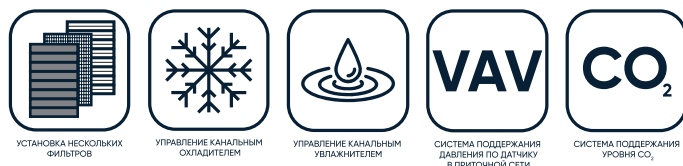

## ОСОБЕННОСТИ

- СЕКЦИОННОЕ ИСПОЛНЕНИЕ
- ВОЗМОЖНОСТЬ УСТАНОВКИ ДОПОЛНИТЕЛЬНО: ОХЛАДИТЕЛЯ<sup>88</sup>, УВЛАЖНИТЕЛЯ<sup>92</sup>, ОЧИСТИТЕЛЯ<sup>94</sup>

## ТЕХНИЧЕСКИЕ ДАННЫЕ

Модель	Zenit 2100 Heco SE	Zenit 3100 Heco SE	Zenit 4100 Heco SE	Zenit 5100 Heco SE
Ном. производительность (м³/ч)	2000	3000	4000	5000
Габариты [АхВхС(С1)] (мм)	3065х585х1920(1740)	3165х585х2320(2140)	3065х940х1920(1740)	3225х940х2120(1940)
Макс. эл. мощность установки (кВт)	10,5	17,3	21,3	27
Мощность нагревателя (кВт)	9	15	18	21
Питание (В)	380			
Максимальный ток (А)	16	26	32	41
Фильтрация	F5 (опционально G4/F7/F9)			
Зона обл. филтр./рекуп. (мм)	800			
Толщина корпуса (мм)	50			
Масса установки (кг)	330	420	460	530
Звуковое давление (дБ)	63	66	69	65
Подкл. воздуховодов (мм)	770х420	970х420	776х776	870х776

## ГРАФИКИ СТАТИЧЕСКОГО ДАВЛЕНИЯ СИСТЕМЫ

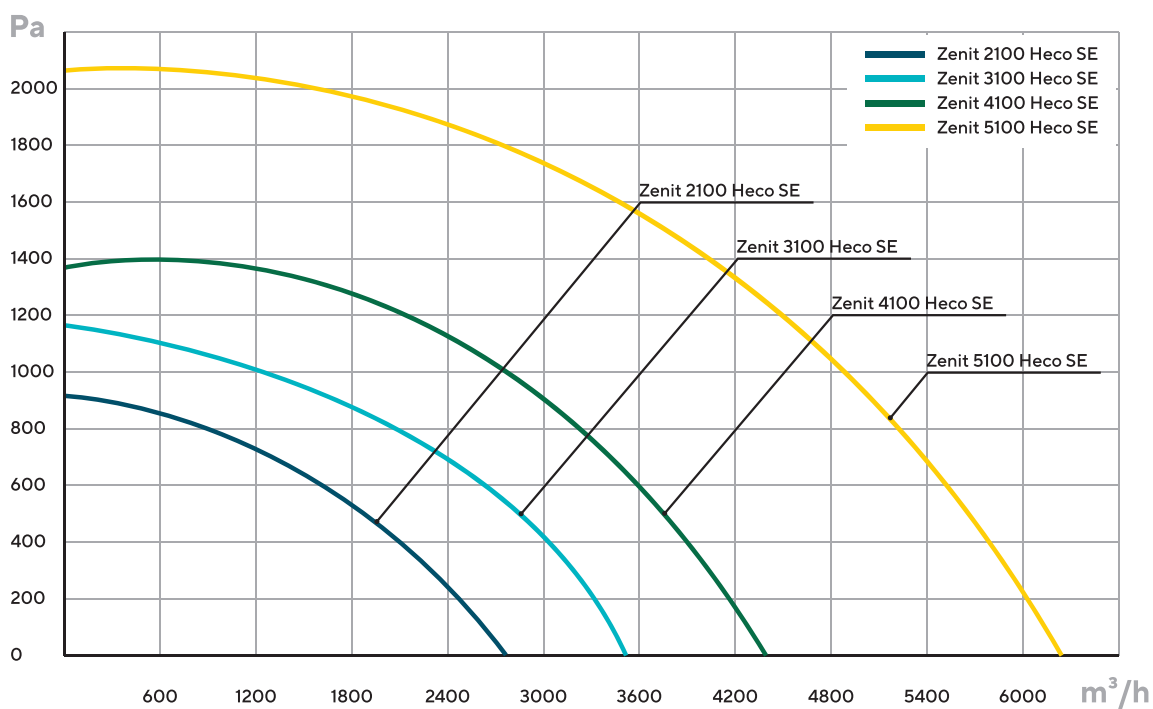

На графике указан штатный напор оборудования. Установки данной серии могут быть изготовлены в средненапорном, высоконапорном или индивидуальном исполнении.

## ПРИТОЧНО-ВЫТЯЖНАЯ УСТАНОВКА С РЕКУПЕРАЦИЕЙ ТЕПЛА С ЭЛЕКТРИЧЕСКИМ НАГРЕВАТЕЛЕМ

### ZENIT HECO SE

• РАСХОД ВОЗДУХА 6000-25000 М<sup>3</sup>/Ч

Обеспечивает работу без преднагрева до -35°C, экономит тепло (КПД возврата – 78%) и сохраняет влажность воздуха в помещении. Не требует организации дренажной системы. Идеально подходит для промышленных объектов и административных зданий как Центральной России, так и Сибири.

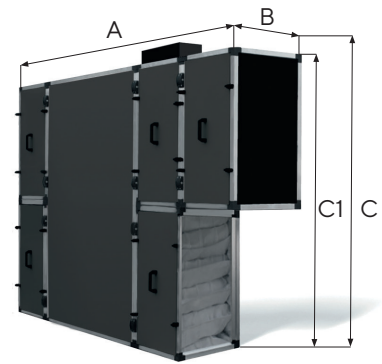

#### ФУНКЦИИ

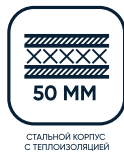

- ЕС-вентилятор
- Автоматика в комплекте
- Управление Wi-Fi и через мобильное приложение
- Пульт с сенсорным экраном
- Подключение к «Умному дому»

#### ЛЕВОЕ ИЛИ ПРАВОЕ ИСПОЛНЕНИЕ

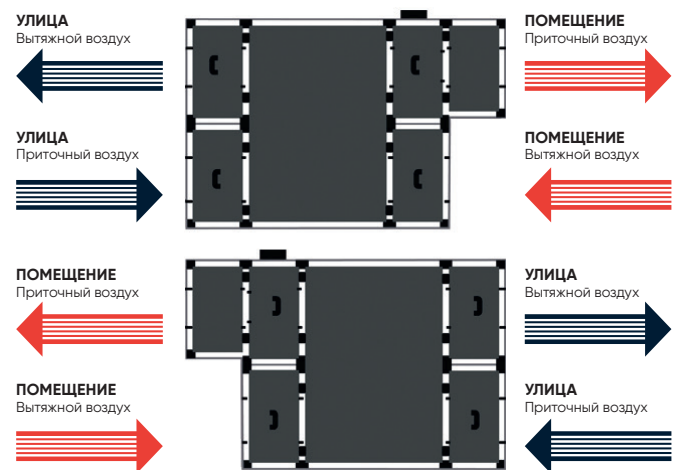

#### ФУНКЦИОНАЛЬНАЯ СХЕМА

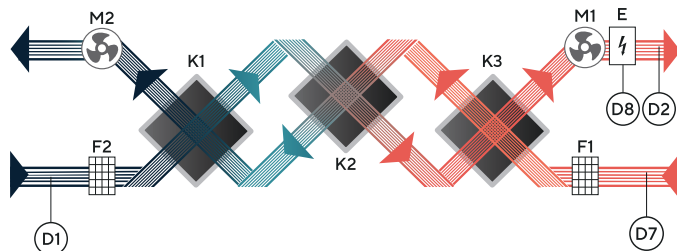

- M1 - Приточный ЕС-вентилятор
- M2 - Вытяжной ЕС-вентилятор
- D1 - Датчик температуры уличного воздуха
- D2 - Датчик температуры приточного воздуха
- K1, K2, K3 - Энтальпийный рекуператор
- E - Электрический нагреватель
- F1 - Воздушный фильтр вытяжного воздуха (F5)
- F2 - Воздушный фильтр приточного воздуха (F5)
- D7 - Датчик температуры и влажности вытяжного воздуха
- D8 - Термоконтат

#### НАГРЕВАТЕЛЬ ТЭН



Отличается высокой надежностью, низким аэродинамическим сопротивлением и идеально подходит для работы с большими объемами воздуха. Изготавливается из нержавеющей стали.

#### ОПЦИИ



#### ОСОБЕННОСТИ

- СЕКЦИОННОЕ ИСПОЛНЕНИЕ
- ВОЗМОЖНОСТЬ УСТАНОВКИ ДОПОЛНИТЕЛЬНО: ОХЛАДИТЕЛЯ<sup>88</sup>, УВЛАЖНИТЕЛЯ<sup>92</sup>, ОЧИСТИТЕЛЯ<sup>94</sup>

## ТЕХНИЧЕСКИЕ ДАННЫЕ

Модель	Zenit 6100 Heco SE	Zenit 7100 Heco SE	Zenit 8100 Heco SE	Zenit 9100 Heco SE	Zenit 10100 Heco SE
Ном. производительность (м <sup>3</sup> /ч)	6000	7000	8000	9000	10000
Габариты [АхВхС(С1)] (мм)	3325х940х2320(2140)	3510х1295х2120(1940)	4280х1925х2320(2140)	4280х1295х2530(2350)	4280х1295х2530(2350)
Макс. эл. мощность установки (кВт)	34,2	37,2	40,6	46,6	51
Мощность нагревателя (кВт)	27	30	33	39	42
Питание (В)	380				
Максимальный ток (А)	52	56	62	71	77
Фильтрация	F5 (опционально G4/F7/F9)				
Зона обл. фильтр./рекуп. (мм)	1200				
Толщина корпуса (мм)	50				
Масса установки (кг)	560	675	750	830	830
Звуковое давление (дБ)	70	70	63	68	66
Подкл. воздуховодов (мм)	970х776	870х1130	970х1130	1075х1130	1075х1130

Модель	Zenit 12600 Heco SE	Zenit 15100 Heco SE	Zenit 20100 Heco SE	Zenit 25100 Heco SE
Ном. производительность (м <sup>3</sup> /ч)	12500	15000	20000	25000
Габариты [АхВхС(С1)] (мм)	4280х1650х2530(2350)	4280х1940х2530(2350)	4280х2295х2530(2350)	4580х2295х3080(2900)
Макс. эл. мощность установки (кВт)	65,4	78,2	99	122
Мощность нагревателя (кВт)	51	63	81	102
Питание (В)	380			
Максимальный ток (А)	99	119	150	185
Фильтрация	F5 (опционально G4/F7/F9)			
Зона обл. фильтр./рекуп. (мм)	2200			
Толщина корпуса (мм)	50			
Масса установки (кг)	1010	1160	1320	1650
Звуковое давление (дБ)	63	64	69	65
Подкл. воздуховодов (мм)	1075х1485	1075х1840	1075х2192	1350х2250

## ГРАФИКИ СТАТИЧЕСКОГО ДАВЛЕНИЯ СИСТЕМЫ

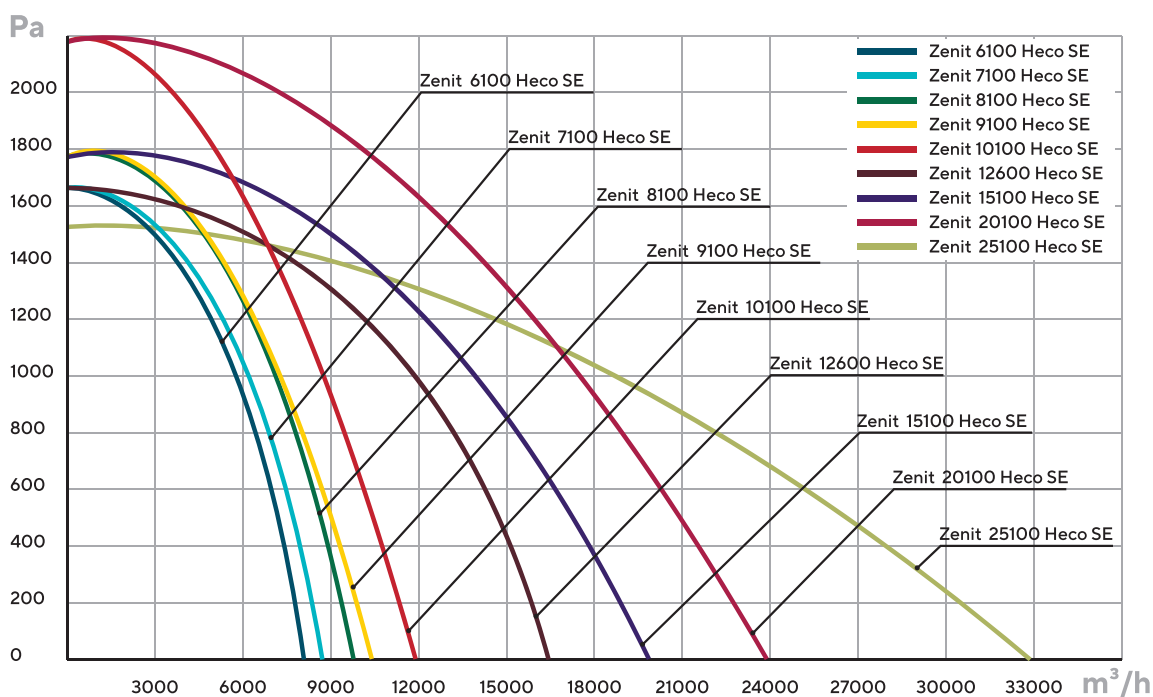

На графике указан штатный напор оборудования. Установки данной серии могут быть изготовлены в средненапорном, высоконапорном или индивидуальном исполнении.

ПРИТОЧНО-ВЫТЯЖНАЯ УСТАНОВКА С РЕКУПЕРАЦИЕЙ ТЕПЛА С ВОДЯНЫМ НАГРЕВАТЕЛЕМ

# ZENIT HECO SW

• РАСХОД ВОЗДУХА 2000-5000 М³/Ч

Обеспечивает работу без преднагрева до -35°C, экономит тепло (КПД возврата – 78%) и сохраняет влажность воздуха в помещении. Не требует организации дренажной системы. Идеально подходит для промышленных объектов и административных зданий как Центральной России, так и Сибири.

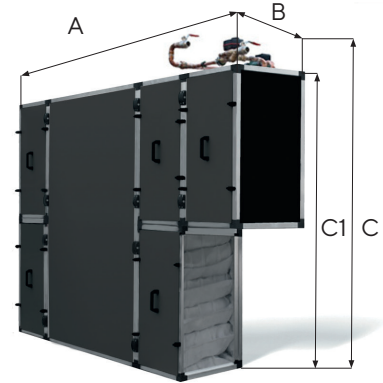

## ФУНКЦИИ



- ЕС-вентилятор
- Автоматика в комплекте
- Управление Wi-Fi и через мобильное приложение
- Пульт с сенсорным экраном
- Подключение к «Умному дому»

## ЛЕВОЕ ИЛИ ПРАВОЕ ИСПОЛНЕНИЕ

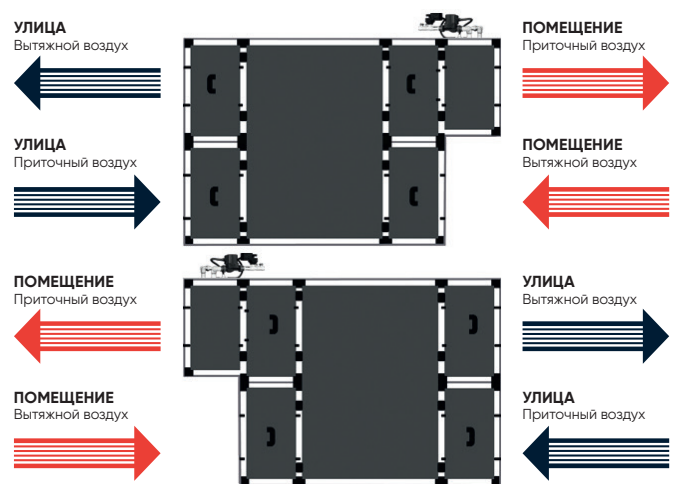

## ФУНКЦИОНАЛЬНАЯ СХЕМА

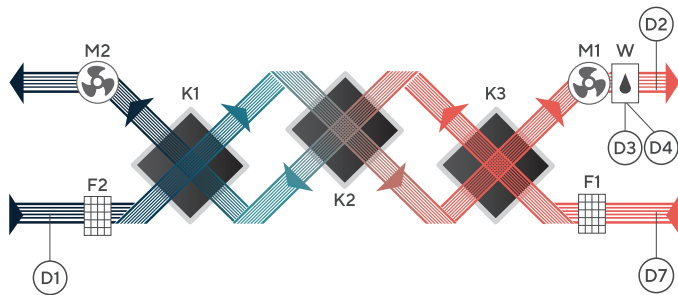

- M1 - Приточный ЕС-вентилятор
- M2 - Вытяжной ЕС-вентилятор
- D1 - Датчик температуры уличного воздуха
- D2 - Датчик температуры приточного воздуха
- D3 - Датчик температуры обратной воды водяного нагревателя
- D4 - Датчик температуры поверхности водяного нагревателя
- K1, K2, K3 - Энтальпийный рекуператор
- W - Водяной нагреватель со смесительным узлом
- F1 - Воздушный фильтр вытяжного воздуха (F5)
- F2 - Воздушный фильтр приточного воздуха (F5)
- D7 - Датчик температуры и влажности вытяжного воздуха

## СХЕМА СМЕСИТЕЛЬНОГО УЗЛА

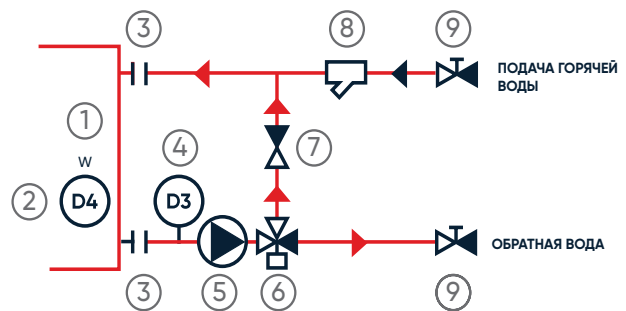

- 1 - Водяной нагреватель
- 2 - D4 - датчик температуры поверхности нагревателя
- 3 - Соединение с нагревателем
- 4 - D3 - датчик температуры обратной воды
- 5 - Циркуляционный насос
- 6 - Трехходовой смесительный клапан
- 7 - Обратный клапан
- 8 - Фильтр
- 9 - Шаровой кран

## ОПЦИИ

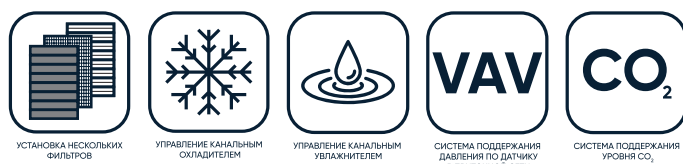

## ОСОБЕННОСТИ

- СЕКЦИОННОЕ ИСПОЛНЕНИЕ
- ВОЗМОЖНОСТЬ УСТАНОВКИ ДОПОЛНИТЕЛЬНО: ОХЛАДИТЕЛЯ<sup>88</sup>, УВЛАЖНИТЕЛЯ<sup>92</sup>, ОЧИСТИТЕЛЯ<sup>94</sup>



## ТЕХНИЧЕСКИЕ ДАННЫЕ

Модель	Zenit 2100 Heco SW	Zenit 3100 Heco SW	Zenit 4100 Heco SW	Zenit 5100 Heco SW
Ном. производительность (м³/ч)	2000	3000	4000	5000
Габариты [АхВхС(С1)] (мм)	3065x585x1970(1740)	3165x585x2370(2140)	3065x940x1970(1740)	3225x940x2170(1940)
Макс. эл. мощность установки (кВт)	1,7	2,5	3,5	6,3
Мощ. водяного нагревателя (кВт)	38	44	44	59
Питание (В)	220	380		
Максимальный ток (А)	8	4	5	10
Фильтрация	F5 (опционально G4/F7/F9)			
Зона обл. фильтр./рекуп. (мм)	800			
Толщина корпуса (мм)	50			
Масса установки (кг)	330	420	460	530
Звуковое давление (дБ)	63	67	69	65
Подкл. воздуховодов (мм)	770x420	970x420	770x776	870x776

## ГРАФИКИ СТАТИЧЕСКОГО ДАВЛЕНИЯ СИСТЕМЫ

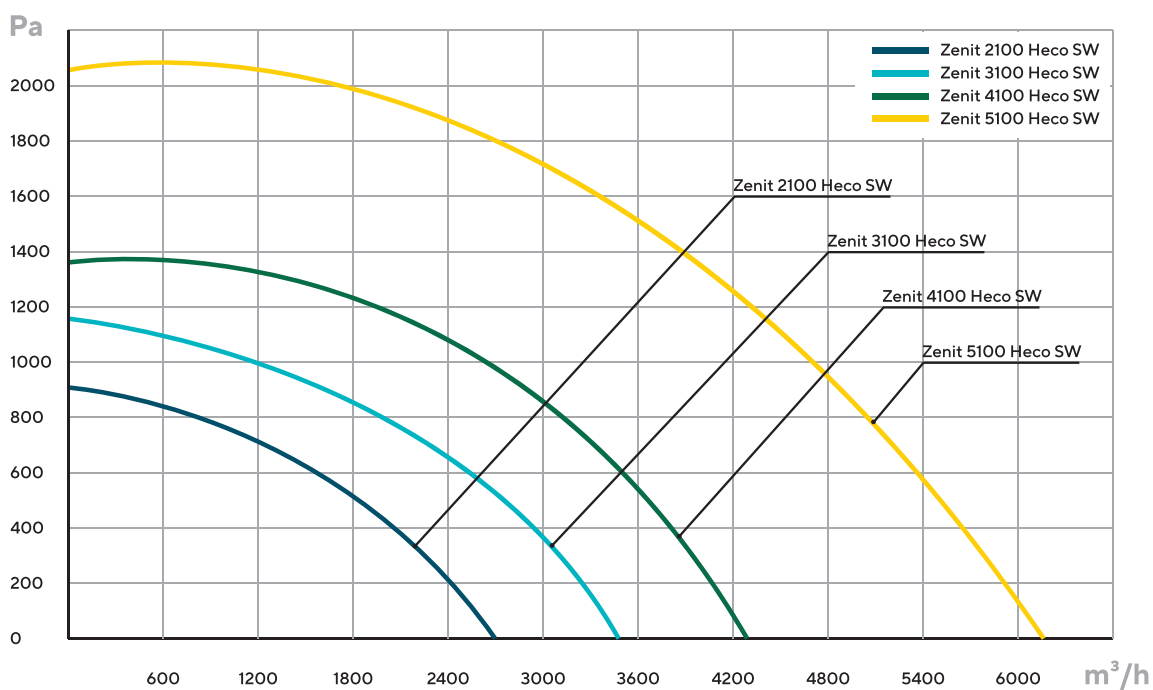

На графике указан штатный напор оборудования. Установки данной серии могут быть изготовлены в средненапорном, высоконапорном или индивидуальном исполнении.

## ПРИТОЧНО-ВЫТЯЖНАЯ УСТАНОВКА С РЕКУПЕРАЦИЕЙ ТЕПЛА С ВОДЯНЫМ НАГРЕВАТЕЛЕМ

# ZENIT HECO SW

• РАСХОД ВОЗДУХА 6000-25000 М<sup>3</sup>/Ч

Обеспечивает работу без преднагрева до -35°C, экономит тепло (КПД возврата – 78%) и сохраняет влажность воздуха в помещении. Не требует организации дренажной системы. Идеально подходит для промышленных объектов и административных зданий как Центральной России, так и Сибири.

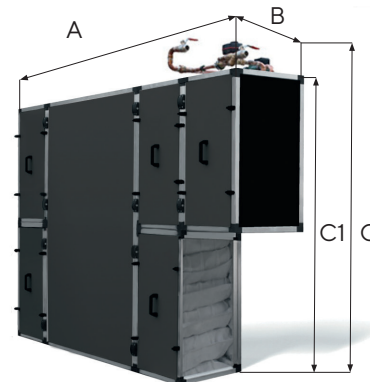

### ФУНКЦИИ



ТРЕХСТУПЕНЧАТАЯ РЕКУПЕРАЦИЯ



ФИЛЬТР ТОНКОЙ ОЧИСТКИ ВОЗДУХА



СТАЛЬНЫЙ КОРПУС С ТЕПЛОИЗОЛЯЦИЕЙ 50 MM



АВТОМАТИЧЕСКАЯ ЗАЩИТА РЕКУПЕРАТОРА



К-ФАКТОР

- ЕС-вентилятор
- Автоматика в комплекте
- Управление Wi-Fi и через мобильное приложение
- Пульт с сенсорным экраном
- Подключение к «Умному дому»

### ЛЕВОЕ ИЛИ ПРАВОЕ ИСПОЛНЕНИЕ

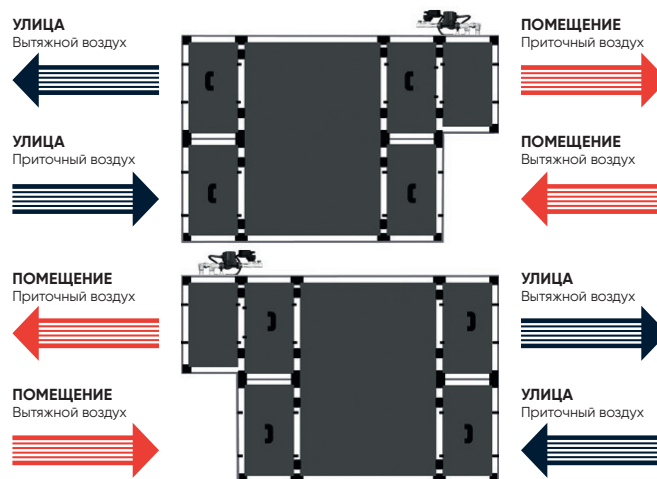

### ФУНКЦИОНАЛЬНАЯ СХЕМА

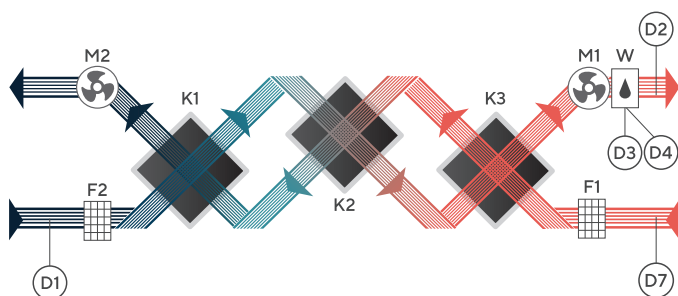

- M1 - Приточный ЕС-вентилятор
- M2 - Вытяжной ЕС-вентилятор
- D1 - Датчик температуры уличного воздуха
- D2 - Датчик температуры приточного воздуха
- D3 - Датчик температуры обратной воды водяного нагревателя
- D4 - Датчик температуры поверхности водяного нагревателя
- K1, K2, K3 - Энтальпийный рекуператор
- W - Водяной нагреватель со смесительным узлом
- F1 - Воздушный фильтр вытяжного воздуха (F5)
- F2 - Воздушный фильтр приточного воздуха (F5)
- D7 - Датчик температуры и влажности вытяжного воздуха

### СХЕМА СМЕСИТЕЛЬНОГО УЗЛА

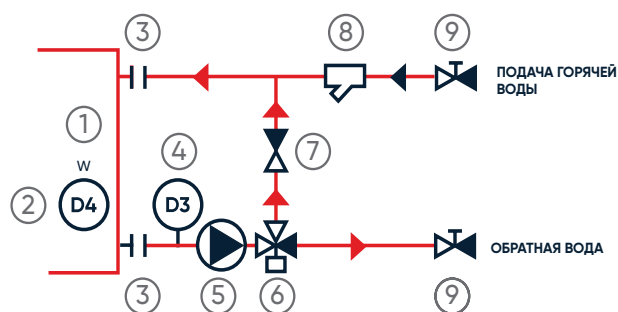

- 1 - Водяной нагреватель
- 2 - D4 - датчик температуры поверхности нагревателя
- 3 - Соединение с нагревателем
- 4 - D3 - датчик температуры обратной воды
- 5 - Циркуляционный насос
- 6 - Трехходовой смесительный клапан
- 7 - Обратный клапан
- 8 - Фильтр
- 9 - Шаровой кран

### ОПЦИИ



УСТАНОВКА НЕСКОЛЬКИХ ФИЛЬТРОВ



УПРАВЛЕНИЕ КАНАЛЬНЫМ ОХЛАДИТЕЛЕМ



УПРАВЛЕНИЕ КАНАЛЬНЫМ УВЛАЖНИТЕЛЕМ



СИСТЕМА ПОДДЕРЖАНИЯ ДАВЛЕНИЯ ПО ДАТЧИКУ В ПРИТОЧНОЙ СЕТИ



СИСТЕМА ПОДДЕРЖАНИЯ УРОВНЯ CO<sub>2</sub>

### ОСОБЕННОСТИ

- СЕКЦИОННОЕ ИСПОЛНЕНИЕ
- ВОЗМОЖНОСТЬ УСТАНОВКИ ДОПОЛНИТЕЛЬНО: ОХЛАДИТЕЛЯ<sup>88</sup>, УВЛАЖНИТЕЛЯ<sup>92</sup>, ОЧИСТИТЕЛЯ<sup>94</sup>

## ТЕХНИЧЕСКИЕ ДАННЫЕ

Модель	Zenit 6100 Heco SW	Zenit 7100 Heco SW	Zenit 8100 Heco SW	Zenit 9100 Heco SW	Zenit 10100 Heco SW
Ном. производительность (м³/ч)	6000	7000	8000	9000	10000
Габариты [АхВхС(С1)] (мм)	3325х940х2370(2140)	3510х1295х2170(1940)	4280х1295х2370(2140)	4280х1295х2580(2350)	4280х1295х2580(2350)
Макс. эл. мощность установки (кВт)	7	7	8	8	9
Мощ. водяного нагревателя (кВт)	100	100	100	100	100
Питание (В)	380				
Максимальный ток (А)	11	11	12	12	14
Фильтрация	F5 (опционально G4/F7/F9)				
Зона обл. фильтр./рекуп. (мм)	1200				
Толщина корпуса (мм)	50				
Масса установки (кг)	560	675	750	830	830
Звуковое давление (дБ)	71	66	68	73	72
Подкл. воздухопроводов (мм)	970х776	870х1130	970х1130	1075х1130	1075х1130

Модель	Zenit 12600 Heco SW	Zenit 15100 Heco SW	Zenit 20100 Heco SW	Zenit 25100 Heco SW
Ном. производительность (м³/ч)	12500	15000	20000	25000
Габариты [АхВхС(С1)] (мм)	4280х1650х2580(2350)	4280х1940х2580(2350)	4280х2295х2650(2350)	4580х2295х3200(2900)
Макс. эл. мощность установки (кВт)	15	15	19	21
Мощ. водяного нагревателя (кВт)	115	140	210	300
Питание (В)	380			
Максимальный ток (А)	22	23	29	32
Фильтрация	F5 (опционально G4/F7/F9)			
Зона обл. фильтр./рекуп. (мм)	2200			
Толщина корпуса (мм)	50			
Масса установки (кг)	1010	1160	1320	1650
Звуковое давление (дБ)	63	63	63	73
Подкл. воздухопроводов (мм)	1075х1485	1075х1840	1075х2192	1350х2250

## ГРАФИКИ СТАТИЧЕСКОГО ДАВЛЕНИЯ СИСТЕМЫ

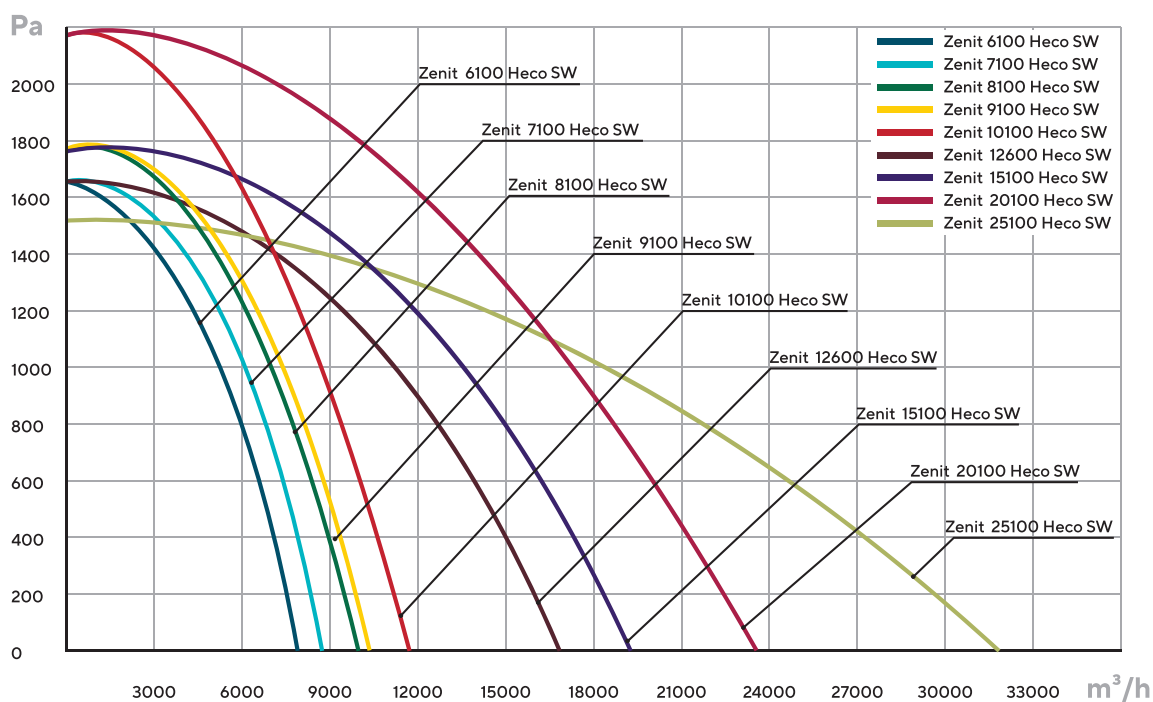

На графике указан штатный напор оборудования. Установки данной серии могут быть изготовлены в средненапорном, высоконапорном или индивидуальном исполнении.

## ПРИТОЧНО-ВЫТЯЖНАЯ УСТАНОВКА С РЕКУПЕРАЦИЕЙ ТЕПЛА С ЭЛЕКТРИЧЕСКИМ НАГРЕВАТЕЛЕМ

# CRIOVENT SE

• РАСХОД ВОЗДУХА 2000-5000 М<sup>3</sup>/Ч

Обеспечивает работу без преднагрева до -45°C, экономит тепло (КПД возврата - 89%) и сохраняет влажность воздуха в помещении. Не требует организации дренажной системы. Отлично подходит для экстремально холодного климата.

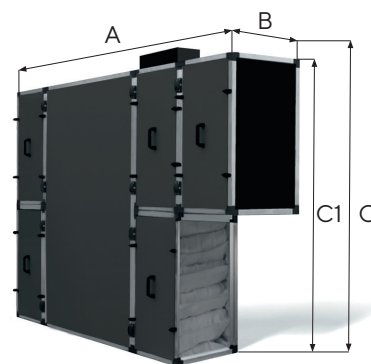

### ФУНКЦИИ



ЧЕТЫРЕХСТУПЕНЧАТАЯ РЕКУПЕРАЦИЯ



ФИЛЬТР ТОНКОЙ ОЧИСТКИ ВОЗДУХА



СТАЛЬНЫЙ КОРПУС С ТЕПЛОИЗОЛЯЦИЕЙ 50 MM



АВТОМАТИЧЕСКАЯ ЗАЩИТА РЕКУПЕРАТОРА



К-ФАКТОР

- ЕС-вентилятор
- Автоматика в комплекте
- Управление Wi-Fi и через мобильное приложение
- Пульт с сенсорным экраном
- Подключение к «Умному дому»

### ЛЕВОЕ ИЛИ ПРАВОЕ ИСПОЛНЕНИЕ

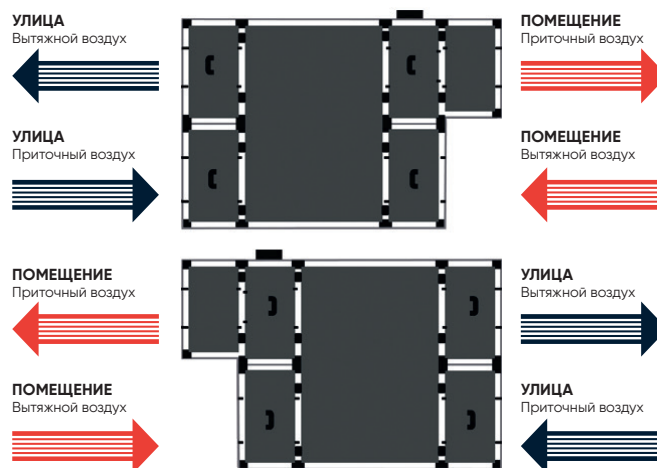

### ФУНКЦИОНАЛЬНАЯ СХЕМА

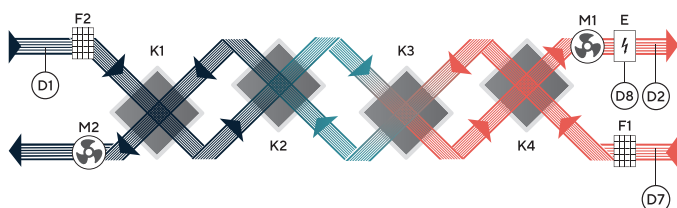

- M1 - Приточный ЕС-вентилятор  
 M2 - Вытяжной ЕС-вентилятор  
 D1 - Датчик температуры уличного воздуха  
 D2 - Датчик температуры приточного воздуха  
 K1, K2, K3, K4 - Энтальпийный рекуператор  
 E - Электрический нагреватель  
 F1 - Воздушный фильтр вытяжного воздуха (F5)  
 F2 - Воздушный фильтр приточного воздуха (F5)  
 D7 - Датчик температуры и влажности вытяжного воздуха  
 D8 - Термоконтант

### НАГРЕВАТЕЛЬ ТЭН



Отличается высокой надежностью, низким аэродинамическим сопротивлением и идеально подходит для работы с большими объемами воздуха. Изготавливается из нержавеющей стали.

### ОПЦИИ



УСТАНОВКА НЕСКОЛЬКИХ ФИЛЬТРОВ



УПРАВЛЕНИЕ КАНАЛЬНЫМ ОХЛАДИТЕЛЕМ



УПРАВЛЕНИЕ КАНАЛЬНЫМ УВЛАЖНИТЕЛЕМ



СИСТЕМА ПОДДЕРЖАНИЯ ДАВЛЕНИЯ ПО ДАТЧИКУ В ПРИТОЧНОЙ СЕТИ



СИСТЕМА ПОДДЕРЖАНИЯ УРОВНЯ CO<sub>2</sub>

### ОСОБЕННОСТИ

- СЕКЦИОННОЕ ИСПОЛНЕНИЕ
- ВОЗМОЖНОСТЬ УСТАНОВКИ ДОПОЛНИТЕЛЬНО: ОХЛАДИТЕЛЯ<sup>88</sup>, УВЛАЖНИТЕЛЯ<sup>92</sup>, ОЧИСТИТЕЛЯ<sup>94</sup>

## ТЕХНИЧЕСКИЕ ДАННЫЕ

Модель	Criovent 2000 SE	Criovent 3000 SE	Criovent 4000 SE	Criovent 5000 SE
Ном. производительность (м <sup>3</sup> /ч)	2000	3000	4000	5000
Габариты [АхВхС(С1)] (мм)	3415х585х1920(1740)	3515х585х2320(2140)	3415х940х1920(1740)	3575х940х2120(1940)
Макс. эл. мощность установки (кВт)	11	14,3	18,3	24
Мощность эл. нагревателя (кВт)	9	12	15	18
Питание (В)	380			
Максимальный ток (А)	16	22	28	37
Фильтрация	F5 (опционально G4/F7/F9)			
Зона обл. фильтр./рекуп. (мм)	850			
Толщина корпуса (мм)	50			
Масса установки (кг)	360	490	520	610
Звуковое давление (дБ)	62	69	65	65
Подкл. воздуховодов (мм)	770х420	970х420	770х776	870х776

## ГРАФИКИ СТАТИЧЕСКОГО ДАВЛЕНИЯ СИСТЕМЫ

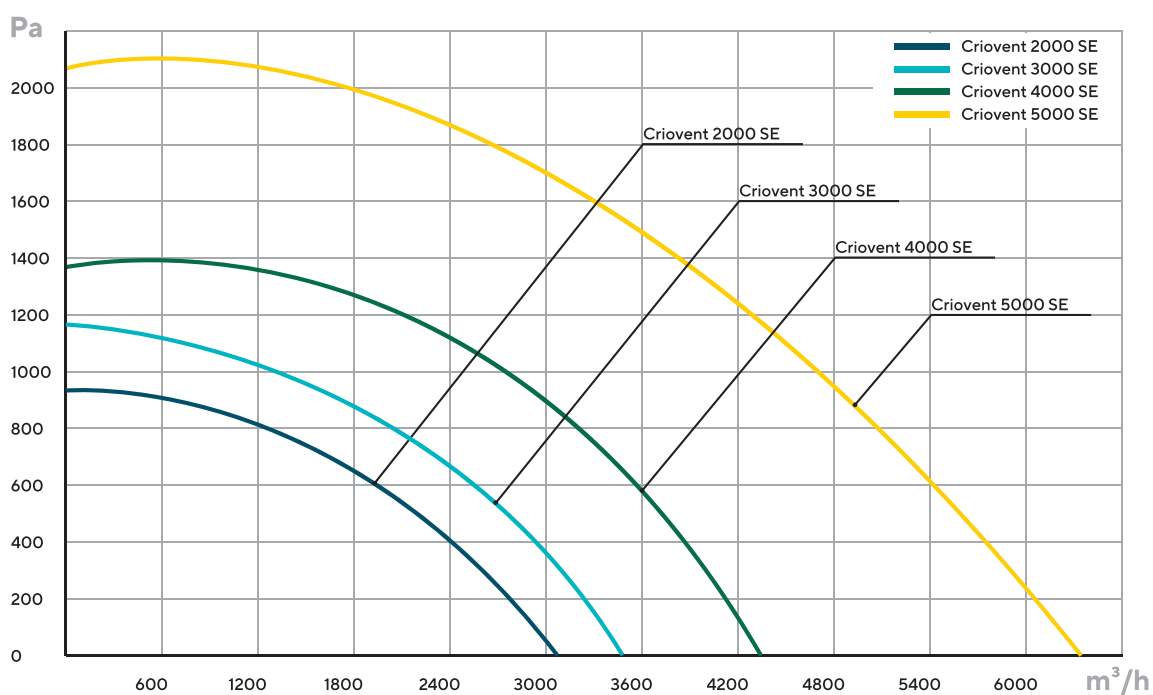

На графике указан штатный напор оборудования. Установки данной серии могут быть изготовлены в средненапорном, высоконапорном или индивидуальном исполнении.

## ПРИТОЧНО-ВЫТЯЖНАЯ УСТАНОВКА С РЕКУПЕРАЦИЕЙ ТЕПЛА С ЭЛЕКТРИЧЕСКИМ НАГРЕВАТЕЛЕМ

# CRIOVENT SE

• РАСХОД ВОЗДУХА 6000-25000 М<sup>3</sup>/Ч

Обеспечивает работу без преднагрева до  $-45^{\circ}\text{C}$ , экономит тепло (КПД возврата - 89%) и сохраняет влажность воздуха в помещении. Не требует организации дренажной системы. Отлично подходит для экстремально холодного климата.

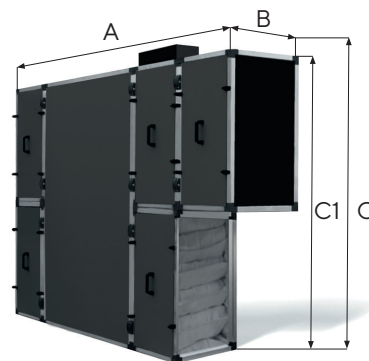

### ФУНКЦИИ



ЧЕТЫРЕХСТУПЕНЧАТАЯ РЕКУПЕРАЦИЯ



ФИЛЬТР ТОНКОЙ ОЧИСТКИ ВОЗДУХА



СТАЛЬНЫЙ КОРПУС С ТЕПЛОИЗОЛЯЦИЕЙ 50 MM



АВТОМАТИЧЕСКАЯ ЗАЩИТА РЕКУПЕРАТОРА



К-ФАКТОР

- ЕС-вентилятор
- Автоматика в комплекте
- Управление Wi-Fi и через мобильное приложение
- Пульт с сенсорным экраном
- Подключение к «Умному дому»

### ЛЕВОЕ ИЛИ ПРАВОЕ ИСПОЛНЕНИЕ

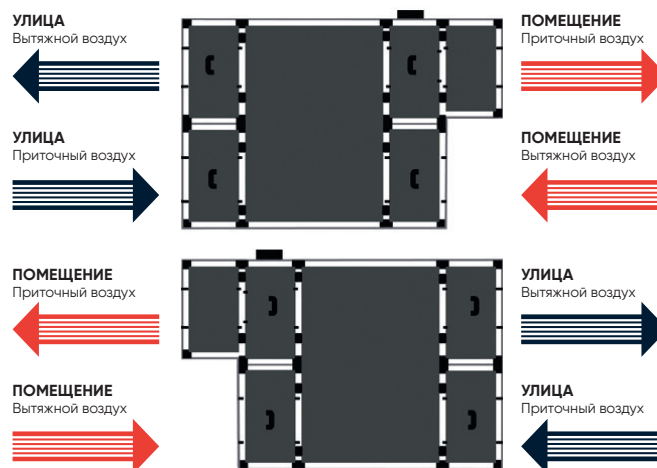

### ФУНКЦИОНАЛЬНАЯ СХЕМА

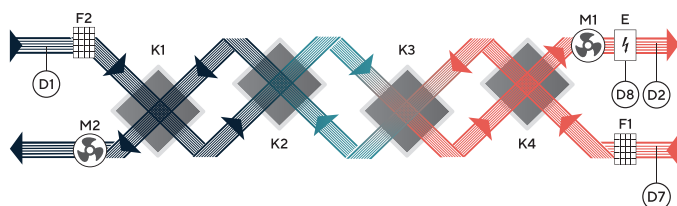

- M1 - Приточный ЕС-вентилятор
- M2 - Вытяжной ЕС-вентилятор
- D1 - Датчик температуры уличного воздуха
- D2 - Датчик температуры приточного воздуха
- K1, K2, K3, K4 - Энтальпийный рекуператор
- E - Электрический нагреватель
- F1 - Воздушный фильтр вытяжного воздуха (F5)
- F2 - Воздушный фильтр приточного воздуха (F5)
- D7 - Датчик температуры и влажности вытяжного воздуха
- D8 - Термоконтант

### НАГРЕВАТЕЛЬ ТЭН



Отличается высокой надежностью, низким аэродинамическим сопротивлением и идеально подходит для работы с большими объемами воздуха. Изготавливается из нержавеющей стали.

### ОПЦИИ



УСТАНОВКА НЕСКОЛЬКИХ ФИЛЬТРОВ



УПРАВЛЕНИЕ КАНАЛЬНЫМ ОХЛАДИТЕЛЕМ



УПРАВЛЕНИЕ КАНАЛЬНЫМ УВЛАЖНИТЕЛЕМ



СИСТЕМА ПОДДЕРЖАНИЯ ДАВЛЕНИЯ ПО ДАТЧИКУ В ПРИТОЧНОЙ СЕТИ



СИСТЕМА ПОДДЕРЖАНИЯ УРОВНЯ CO<sub>2</sub>

### ОСОБЕННОСТИ

- СЕКЦИОННОЕ ИСПОЛНЕНИЕ
- ВОЗМОЖНОСТЬ УСТАНОВКИ ДОПОЛНИТЕЛЬНО: ОХЛАДИТЕЛЯ<sup>88</sup>, УВЛАЖНИТЕЛЯ<sup>92</sup>, ОЧИСТИТЕЛЯ<sup>94</sup>

## ТЕХНИЧЕСКИЕ ДАННЫЕ

Модель	Criovent 6000 SE	Criovent 7000 SE	Criovent 8000 SE	Criovent 9000 SE	Criovent 10000 SE
Ном. производительность (м <sup>3</sup> /ч)	6000	7000	8000	9000	10000
Габариты [АхВхС(С1)] (мм)	3675х940х2320(2140)	3860х1295х2120(1940)	4630х1295х2320(2140)	4630х1295х2530(2350)	4630х1295х2530(2350)
Макс. эл. мощность установки (кВт)	25,2	28,2	31,6	34,6	39
Мощность эл. нагревателя (кВт)	21	24	27	30	33
Питание (В)	380				
Максимальный ток (А)	38,2	42,7	47,9	52,4	59,1
Фильтрация	F5 (опционально G4/F7/F9)				
Зона обл. филтр./рекуп. (мм)	1000				
Толщина корпуса (мм)	50				
Масса установки (кг)	640	780	870	940	940
Звуковое давление (дБ)	67	66	62	68	71
Подкл. воздухопроводов (мм)	970х776	870х1130	970х1130	1075х1130	1075х1130

Модель	Criovent 12500 SE	Criovent 15000 SE	Criovent 20000 SE	Criovent 25000 SE
Ном. производительность (м <sup>3</sup> /ч)	12500	15000	20000	25000
Габариты [АхВхС(С1)] (мм)	4630х1650х2530(2350)	4630х1940х2530(2350)	4630х2295х2530(2350)	4930х2295х3080(2900)
Макс. эл. мощность установки (кВт)	50	57,2	72	89
Мощность эл. нагревателя (кВт)	39	45	59	72
Питание (В)	380			
Максимальный ток (А)	76,4	86,7	109,1	134,8
Фильтрация	F5 (опционально G4/F7/F9)			
Зона обл. филтр./рекуп. (мм)	1600	1950	2300	
Толщина корпуса (мм)	50			
Масса установки (кг)	1140	1320	1520	1900
Звуковое давление (дБ)	63	63	62	63
Подкл. воздухопроводов (мм)	1075х1485	1075х1840	1075х2192	1350х2250

## ГРАФИКИ СТАТИЧЕСКОГО ДАВЛЕНИЯ СИСТЕМЫ

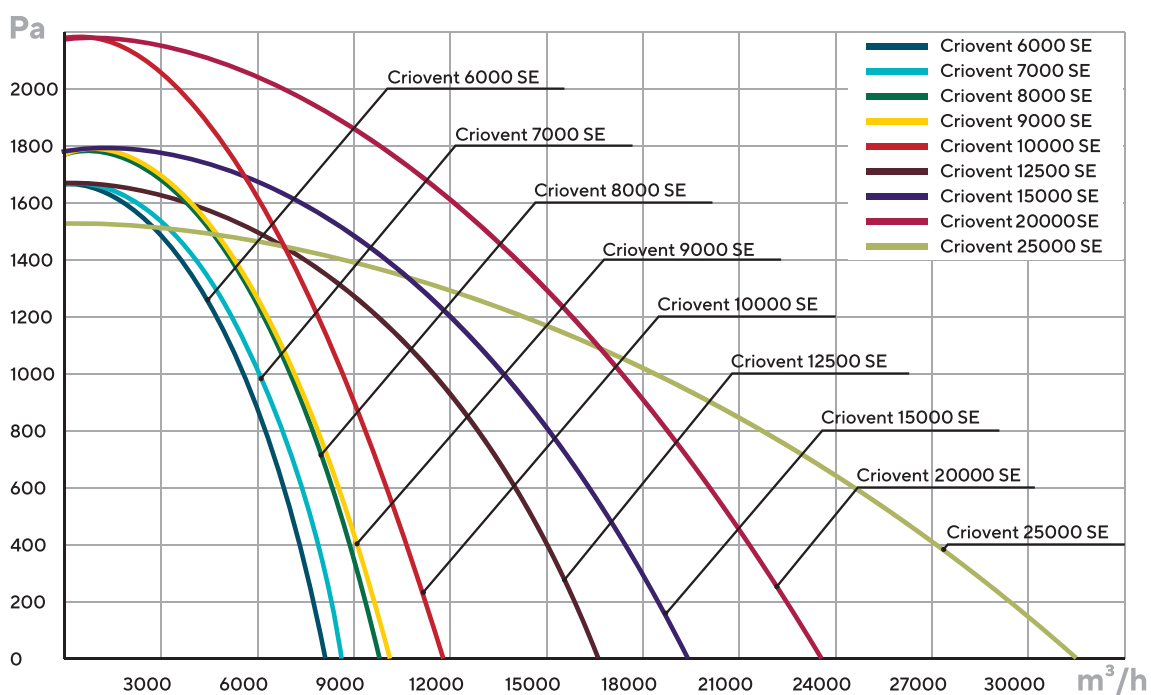

На графике указан штатный напор оборудования. Установки данной серии могут быть изготовлены в средненапорном, высоконапорном или индивидуальном исполнении.

## ПРИТОЧНО-ВЫТЯЖНАЯ УСТАНОВКА С РЕКУПЕРАЦИЕЙ ТЕПЛА С ВОДЯНЫМ НАГРЕВАТЕЛЕМ

# CRIOVENT SW

• РАСХОД ВОЗДУХА 2000-5000 М<sup>3</sup>/Ч

Обеспечивает работу без преднагрева до -45°C, экономит тепло (КПД возврата - 89%) и сохраняет влажность воздуха в помещении. Не требует организации дренажной системы. Отлично подходит для экстремально холодного климата.

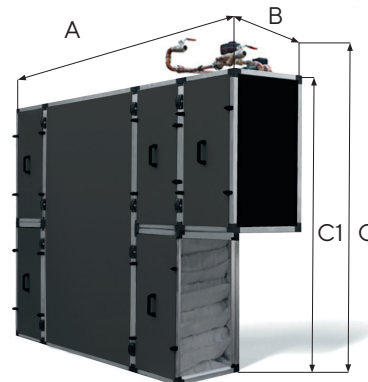

### ФУНКЦИИ



ЧЕТЫРЕХСТУПЕНЧАТАЯ РЕКУПЕРАЦИЯ



ФИЛЬТР ТОНКОЙ ОЧИСТКИ ВОЗДУХА



СТАЛЬНЫЙ КОРПУС С ТЕПЛОИЗОЛЯЦИЕЙ 50 MM



АВТОМАТИЧЕСКАЯ ЗАЩИТА РЕКУПЕРАТОРА



К-ФАКТОР

- ЕС-вентилятор
- Автоматика в комплекте
- Управление Wi-Fi и через мобильное приложение
- Пульт с сенсорным экраном
- Подключение к «Умному дому»

### ЛЕВОЕ ИЛИ ПРАВОЕ ИСПОЛНЕНИЕ

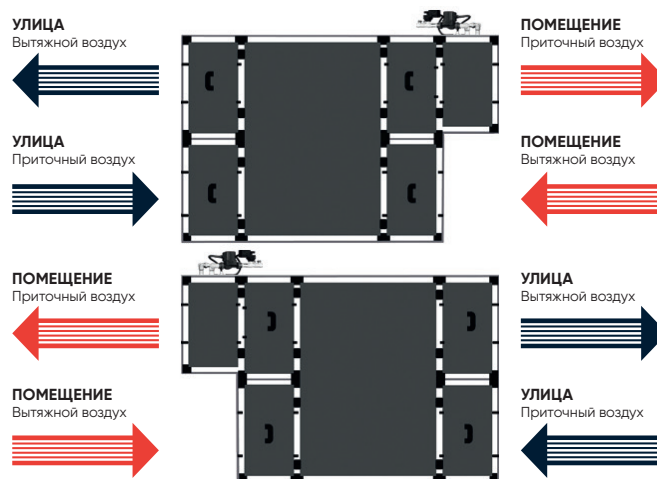

### ФУНКЦИОНАЛЬНАЯ СХЕМА

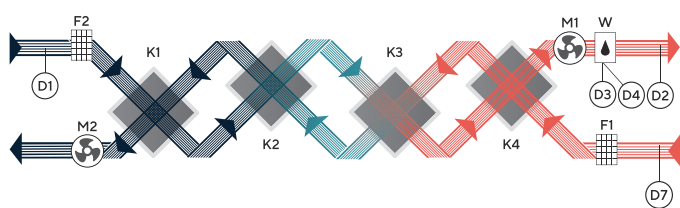

- M1 - Приточный ЕС-вентилятор
- M2 - Вытяжной ЕС-вентилятор
- D1 - Датчик температуры уличного воздуха
- D2 - Датчик температуры приточного воздуха
- D3 - Датчик температуры обратной воды водяного нагревателя
- D4 - Датчик температуры поверхности водяного нагревателя
- K1, K2, K3, K4 - Энтальпийный рекуператор
- W - Водяной нагреватель со смесительным узлом
- F1 - Воздушный фильтр вытяжного воздуха (F5)
- F2 - Воздушный фильтр приточного воздуха (F5)
- D7 - Датчик температуры и влажности вытяжного воздуха

### СХЕМА СМЕСИТЕЛЬНОГО УЗЛА

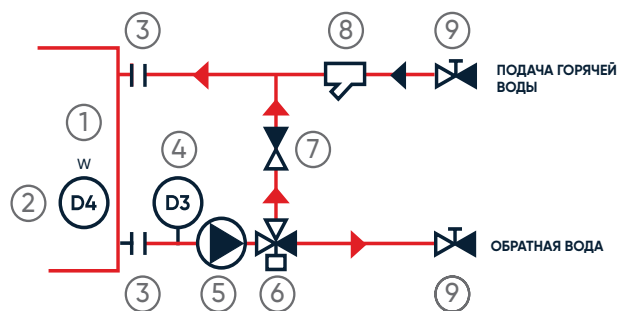

- 1 - Водяной нагреватель
- 2 - D4 - датчик температуры поверхности нагревателя
- 3 - Соединение с нагревателем
- 4 - D3 - датчик температуры обратной воды
- 5 - Циркуляционный насос
- 6 - Трехходовой смесительный клапан
- 7 - Обратный клапан
- 8 - Фильтр
- 9 - Шаровой кран

### ОПЦИИ



УСТАНОВКА НЕКОЛЬКИХ ФИЛЬТРОВ



УПРАВЛЕНИЕ КАНАЛЬНЫМ ОХЛАДИТЕЛЕМ



УПРАВЛЕНИЕ КАНАЛЬНЫМ УВЛАЖНИТЕЛЕМ



СИСТЕМА ПОДДЕРЖАНИЯ ДАВЛЕНИЯ ПО ДАТЧИКУ В ПРИТОЧНОЙ СЕТИ



СИСТЕМА ПОДДЕРЖАНИЯ УРОВНЯ CO<sub>2</sub>

### ОСОБЕННОСТИ

- СЕКЦИОННОЕ ИСПОЛНЕНИЕ
- ВОЗМОЖНОСТЬ УСТАНОВКИ ДОПОЛНИТЕЛЬНО: ОХЛАДИТЕЛЯ<sup>88</sup>, УВЛАЖНИТЕЛЯ<sup>92</sup>, ОЧИСТИТЕЛЯ<sup>94</sup>



## ТЕХНИЧЕСКИЕ ДАННЫЕ

Модель	Criovent 2000 SW	Criovent 3000 SW	Criovent 4000 SW	Criovent 5000 SW
Ном. производительность (м³/ч)	2000	3000	4000	5000
Габариты [АхВхС(С1)] (мм)	3415х585х1970(1740)	3515х585х2370(2140)	3415х940х1970(1740)	3575х940х2170(1940)
Макс. эл. мощность установки (кВт)	1,6	2,4	3,4	6,2
Мощность водяного нагревателя (кВт)	38	44	40	59,1
Питание (В)	220	380		
Максимальный ток (А)	7,5	3,8	5,3	9,5
Фильтрация	F5 (опционально G4/F7/F9)			
Зона обл. фильтр./рекуп. (мм)	850			
Толщина корпуса (мм)	50			
Масса установки (кг)	380	510	530	630
Звуковое давление (дБ)	62	70	68	65
Подкл. воздуховодов (мм)	770х420	970х420	770х776	870х776

## ГРАФИКИ СТАТИЧЕСКОГО ДАВЛЕНИЯ СИСТЕМЫ

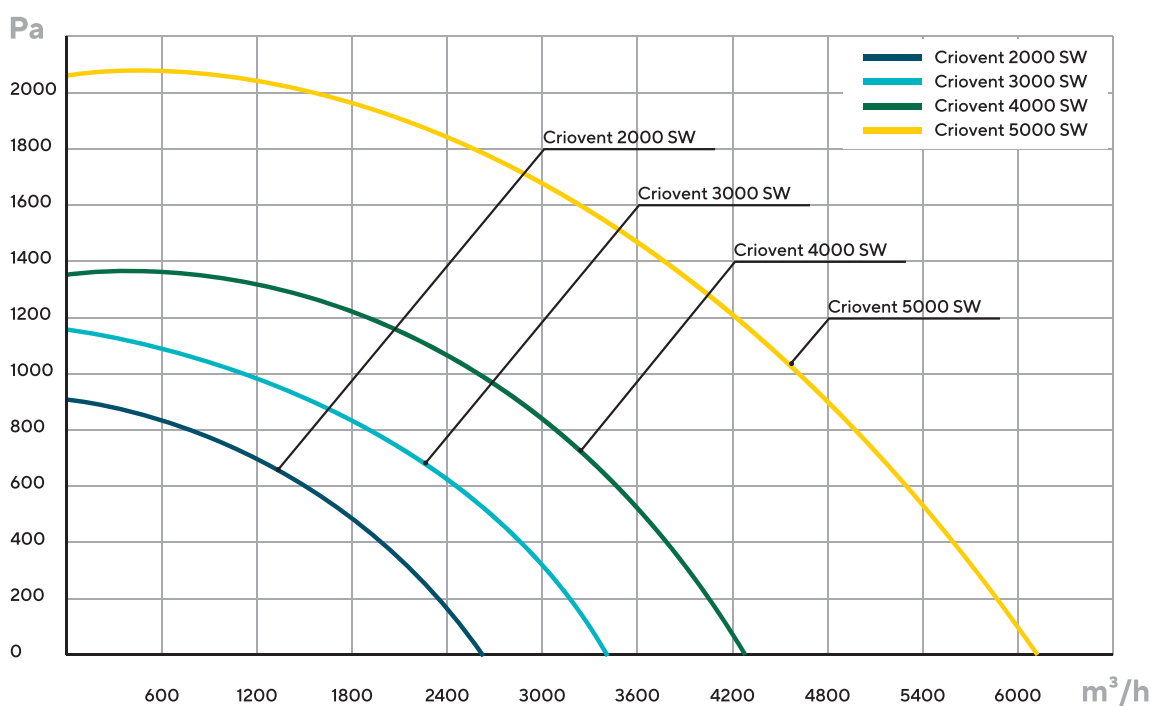

На графике указан штатный напор оборудования. Установки данной серии могут быть изготовлены в средненапорном, высоконапорном или индивидуальном исполнении.

## ПРИТОЧНО-ВЫТЯЖНАЯ УСТАНОВКА С РЕКУПЕРАЦИЕЙ ТЕПЛА С ВОДЯНЫМ НАГРЕВАТЕЛЕМ

# CRIOVENT SW

• РАСХОД ВОЗДУХА 6000-25000 М<sup>3</sup>/Ч

Обеспечивает работу без преднагрева до -45°C, экономит тепло (КПД возврата - 89%) и сохраняет влажность воздуха в помещении. Не требует организации дренажной системы. Отлично подходит для экстремально холодного климата.

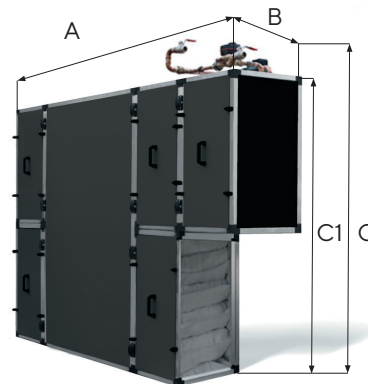

### ФУНКЦИИ



ЧЕТЫРЕХСТУПЕНЧАТАЯ РЕКУПЕРАЦИЯ



ФИЛЬТР ТОНКОЙ ОЧИСТКИ ВОЗДУХА



СТАЛЬНЫЙ КОРПУС С ТЕПЛОИЗОЛЯЦИЕЙ 50 MM



АВТОМАТИЧЕСКАЯ ЗАЩИТА РЕКУПЕРАТОРА



К-ФАКТОР

- ЕС-вентилятор
- Автоматика в комплекте
- Управление Wi-Fi и через мобильное приложение
- Пульт с сенсорным экраном
- Подключение к «Умному дому»

### ЛЕВОЕ ИЛИ ПРАВОЕ ИСПОЛНЕНИЕ

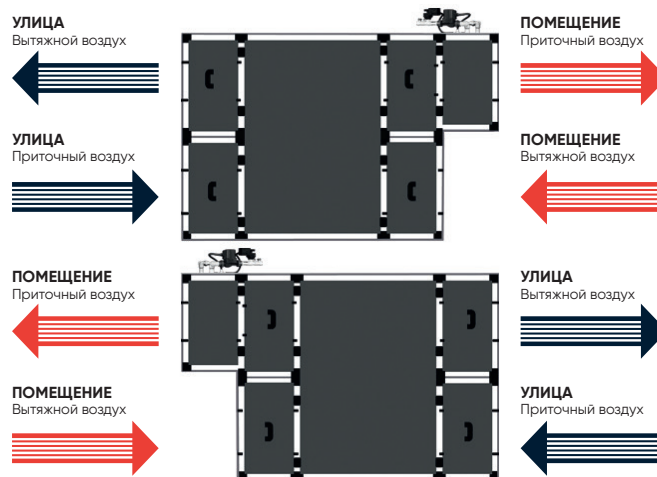

### ФУНКЦИОНАЛЬНАЯ СХЕМА

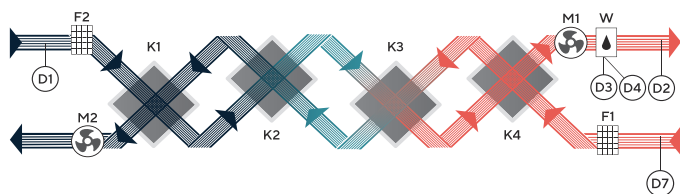

- M1 - Приточный ЕС-вентилятор  
 M2 - Вытяжной ЕС-вентилятор  
 D1 - Датчик температуры уличного воздуха  
 D2 - Датчик температуры приточного воздуха  
 D3 - Датчик температуры обратной воды водяного нагревателя  
 D4 - Датчик температуры поверхности водяного нагревателя  
 K1, K2, K3, K4 - Энтальпийный рекуператор  
 W - Водяной нагреватель со смесительным узлом  
 F1 - Воздушный фильтр вытяжного воздуха (F5)  
 F2 - Воздушный фильтр приточного воздуха (F5)  
 D7 - Датчик температуры и влажности вытяжного воздуха

### СХЕМА СМЕСИТЕЛЬНОГО УЗЛА

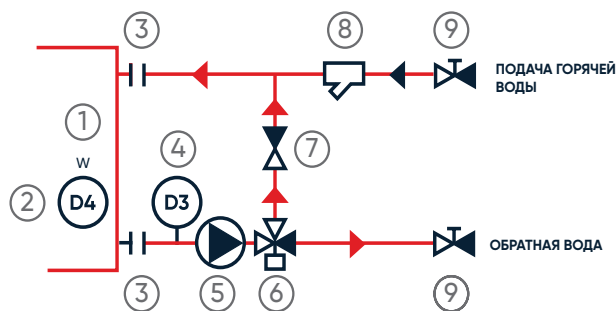

- 1 - Водяной нагреватель  
 2 - D4 - датчик температуры поверхности нагревателя  
 3 - Соединение с нагревателем  
 4 - D3 - датчик температуры обратной воды  
 5 - Циркуляционный насос  
 6 - Трехходовой смесительный клапан  
 7 - Обратный клапан  
 8 - Фильтр  
 9 - Шаровой кран

### ОПЦИИ



УСТАНОВКА НЕСКОЛЬКИХ ФИЛЬТРОВ



УПРАВЛЕНИЕ КАНАЛЬНЫМ ОХЛАДИТЕЛЕМ



УПРАВЛЕНИЕ КАНАЛЬНЫМ УВЛАЖНИТЕЛЕМ



СИСТЕМА ПОДДЕРЖАНИЯ ДАВЛЕНИЯ ПО ДАТЧИКУ В ПРИТОЧНОЙ СЕТИ



СИСТЕМА ПОДДЕРЖАНИЯ УРОВНЯ CO<sub>2</sub>

### ОСОБЕННОСТИ

- СЕКЦИОННОЕ ИСПОЛНЕНИЕ
- ВОЗМОЖНОСТЬ УСТАНОВКИ ДОПОЛНИТЕЛЬНО: ОХЛАДИТЕЛЯ<sup>88</sup>, УВЛАЖНИТЕЛЯ<sup>92</sup>, ОЧИСТИТЕЛЯ<sup>94</sup>

## ТЕХНИЧЕСКИЕ ДАННЫЕ

Модель	Criovent 6000 SW	Criovent 7000 SW	Criovent 8000 SW	Criovent 9000 SW	Criovent 10000 SW
Ном. производительность (м <sup>3</sup> /ч)	6000	7000	8000	9000	10000
Габариты [АхВхС(С1)] (мм)	3675х940х2370(2140)	3860х1295х2170(1940)	4630х1295х2370(2140)	4630х1295х2580(2350)	4630х1295х2580(2350)
Макс. эл. мощность установки (кВт)	7,3	7,3	7,7	7,7	9,1
Мощность водяного нагревателя (кВт)	85	95	95	95	140
Питание (В)	380				
Максимальный ток (А)	11,2	11,2	11,8	11,8	13,9
Фильтрация	F5 (опционально G4/F7/F9)				
Зона обл. фильтр./рекуп. (мм)	1000				
Толщина корпуса (мм)	50				
Масса установки (кг)	634	780	870	940	940
Звуковое давление (дБ)	67	66	62	68	71
Подкл. воздуховодов (мм)	970х776	870х1130	970х1130	1075х1130	1075х1130

Модель	Criovent 12500 SW	Criovent 15000 SW	Criovent 20000 SW	Criovent 25000 SW
Ном. производительность (м <sup>3</sup> /ч)	12500	15000	20000	25000
Габариты [АхВхС(С1)] (мм)	4630х1650х2580(2350)	4630х1940х2580(2350)	4630х2295х2650(2350)	4930х2295х3200(2900)
Макс. эл. мощность установки (кВт)	14,5	15,3	19,2	21,2
Мощность водяного нагревателя (кВт)	140	140	210	300
Питание (В)	380			
Максимальный ток (А)	22,1	23,3	29,1	32,2
Фильтрация	F5 (опционально G4/F7/F9)			
Зона обл. фильтр./рекуп. (мм)	1600	1950	2300	
Толщина корпуса (мм)	50			
Масса установки (кг)	1140	1320	1520	1900
Звуковое давление (дБ)	63	66	63	63
Подкл. воздуховодов (мм)	1075х1485	1075х1840	1075х2192	1350х2250

## ГРАФИКИ СТАТИЧЕСКОГО ДАВЛЕНИЯ СИСТЕМЫ

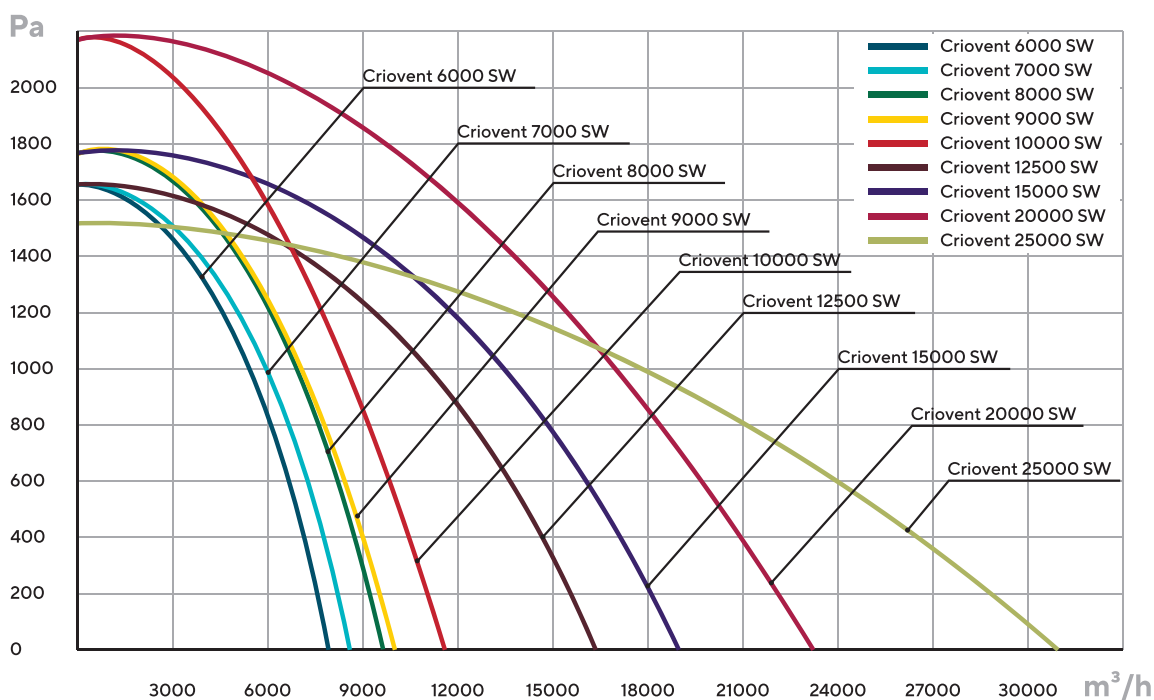

На графике указан штатный напор оборудования. Установки данной серии могут быть изготовлены в средненапорном, высоконапорном или индивидуальном исполнении.



# ПРИТОЧНЫЕ УСТАНОВКИ

## ПРИТОЧНЫЕ УСТАНОВКИ

Приточные установки TURKOV – классическое решение, подходящее для вентиляции квартир, домов и производственных объектов. Воздух проходит предварительную фильтрацию и нагрев, а затем подается в помещение.

Приточные установки возможно монтировать как в горизонтальном, так и в вертикальном положении, в том числе в запотолочном пространстве. Кроме того, оборудование оснащено датчиками температуры и встроенным клапаном с электроприводом и возвратной пружиной: подача воздуха может быть прекращена принудительно или в случае отключения электричества.

Представлены в линейках:

**Capsule** – оборудование с электрическим (E) или водяным (W) нагревателем. В базовую комплектацию входят фильтры тонкой очистки класса F5. Модельный ряд рассчитан на расход воздуха от 300 до 40 000 м<sup>3</sup>/ч;

**i-Vent** – оборудование с электрическим (E) или водяным (W) нагревателем. Обеспечивает высочайший класс очистки воздуха (99,95%) за счет четырех ступеней фильтрации: фильтра грубой очистки G4, фильтра тонкой очистки F7, угольного фильтра и фильтра класса HEPA (H13).

- Бытовая линейка Capsule E/W (300–1600 м<sup>3</sup>/ч)
- Промышленная линейка Capsule E/W (2000–40000 м<sup>3</sup>/ч)
- Оборудование с высоким классом фильтрации i-Vent E/W (500–2000 м<sup>3</sup>/ч)



## ПРИТОЧНАЯ УСТАНОВКА С ВОЗДУШНЫМ КЛАПАНОМ С ЭЛЕКТРИЧЕСКИМ НАГРЕВАТЕЛЕМ

### CAPSULE E

• РАСХОД ВОЗДУХА 300-1600 М<sup>3</sup>/Ч

Обеспечивает предварительную фильтрацию, нагрев и подачу воздуха в помещение. Монтаж установки возможен как в горизонтальном, так и в вертикальном положении. Подходит для вентиляции квартир, домов, офисов и других типов объектов.



#### ФУНКЦИИ



ФИЛЬТР ТОНКОЙ  
ОЧИСТКИ ВОЗДУХА



ВОЗДУШНАЯ ЗАСЛОНКА



СТАЛЬНОЙ КОРПУС  
С ТЕПЛОИЗОЛЯЦИЕЙ

- ЕС-вентилятор
- Автоматика в комплекте
- Управление Wi-Fi и через мобильное приложение
- Пульт с сенсорным экраном
- Подключение к «Умному дому»

#### ОДНОВРЕМЕННО ЛЕВОЕ И ПРАВОЕ ИСПОЛНЕНИЕ

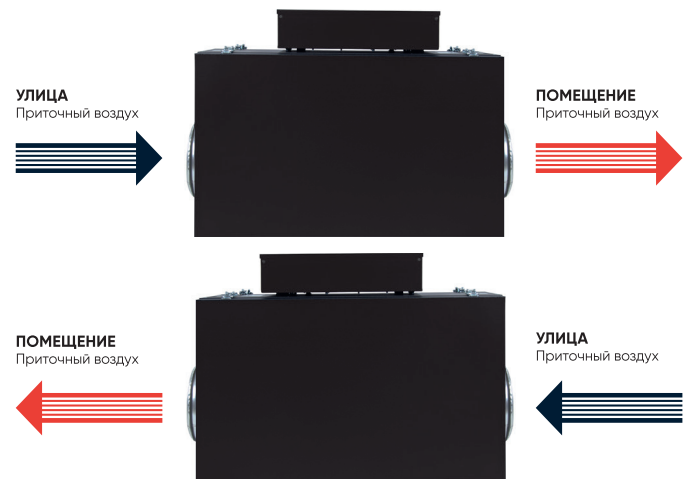

#### ФУНКЦИОНАЛЬНАЯ СХЕМА

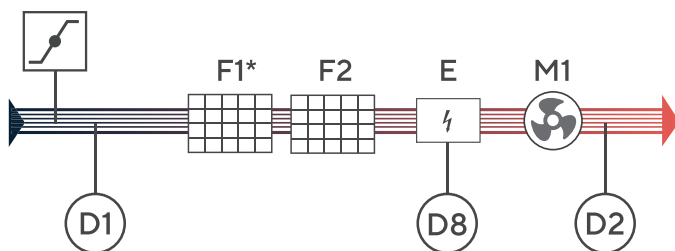

F1\* - Кассетный фильтр G4 (фильтр опционален)  
F2 - Карманный фильтр F5 (F7/F9 опционально)  
M1 - Приточный вентилятор

E - Электрический нагреватель

D1 - Датчик температуры уличного воздуха

D2 - Датчик температуры приточного воздуха

D8 - Термоконтат

- Воздушный клапан с приводом и возвратной пружиной

#### ЭЛЕКТРИЧЕСКИЙ НАГРЕВАТЕЛЬ

- НАГРЕВАТЕЛЬ ИЗ ПОЗИСТОРНОЙ КЕРАМИКИ

Capsule 310 E, Capsule 510 E



Позволяет поддерживать комфортные показатели температуры приточного воздуха зимой, не допуская перегрева своей поверхности.

- НАГРЕВАТЕЛЬ ТЭН

Capsule 610 E, Capsule 1100 E, Capsule 1600 E



Отличается высокой надежностью, низким аэродинамическим сопротивлением и идеально подходит для работы с большими объемами воздуха. Изготавливается из нержавеющей стали.

#### ОПЦИИ



УСТАНОВКА НЕСКОЛЬКИХ  
ФИЛЬТРОВ



ПОДКЛЮЧЕНИЕ ВЫТЯЖНОЙ  
УСТАНОВКИ



СИСТЕМА ПОДДЕРЖАНИЯ  
ДАВЛЕНИЯ ПО ДАТЧИКУ  
В ПРИТОЧНОЙ СЕТИ



УПРАВЛЕНИЕ КАНАЛЬНЫМ  
ОХЛАДИТЕЛЕМ



УПРАВЛЕНИЕ КАНАЛЬНЫМ  
УВЛАЖНИТЕЛЕМ

#### ОСОБЕННОСТИ

- УНИВЕРСАЛЬНОЕ МОНОБЛОЧНОЕ ИСПОЛНЕНИЕ
- ВОЗМОЖНОСТЬ УСТАНОВКИ ДОПОЛНИТЕЛЬНО: ОХЛАДИТЕЛЯ<sup>88</sup>, УВЛАЖНИТЕЛЯ<sup>92</sup>, ОЧИСТИТЕЛЯ<sup>94</sup>

## ТЕХНИЧЕСКИЕ ДАННЫЕ

Модель	Capsule 310 E	Capsule 510 E	Capsule 610 E	Capsule 1100 E	Capsule 1600 E
Ном. производительность (м³/ч)	300	600	600	1000	1600
Для помещений площадью (м²)	~ 100	~ 200	~ 200	~ 335	~ 500
Габариты [АхВ(В1)хС]/[А(А1)хВхС] (мм)	790x510(410)x250	740x555(455)x280	1045(945)x560x340	1325(1225)x655x390	1325(1225)x655x440
Питание (В)	220		380		
<b>P1</b> (кВт)/ <b>P2</b> (кВт)/ <b>A</b> *	3/3,1/15	3/3,2/15	6/6,2/10	9/9,2/14	13,5/13,9/21
<b>P1</b> -Мощность электрического нагревателя	4,5/4,6/21	4,5/4,7/22	7,5/7,7/12	12/12,2/19	18/18,4/28
<b>P2</b> -Электрическая мощность оборудования	-	-	9/9,2/14	15/15,2/23	22,5/22,9/35
<b>A</b> -Потребляемый ток	-	-	-	18/18,2/28	27/27,4/42
Фильтрация	F5 (F7/F9)	F5 (F7/F9)+G4 (опционально)			
Зона обслуживания фильтра (мм)	300		350	400	450
Толщина корпуса (мм)	30	30	50	50	50
Масса (кг)	35	40	45	60	70
Звуковое давление (дБ)	40	46	54	62	59
Подключение воздуховодов (мм)	Ø160	Ø200	Ø200	Ø250	Ø315

## ГРАФИКИ СТАТИЧЕСКОГО ДАВЛЕНИЯ СИСТЕМЫ

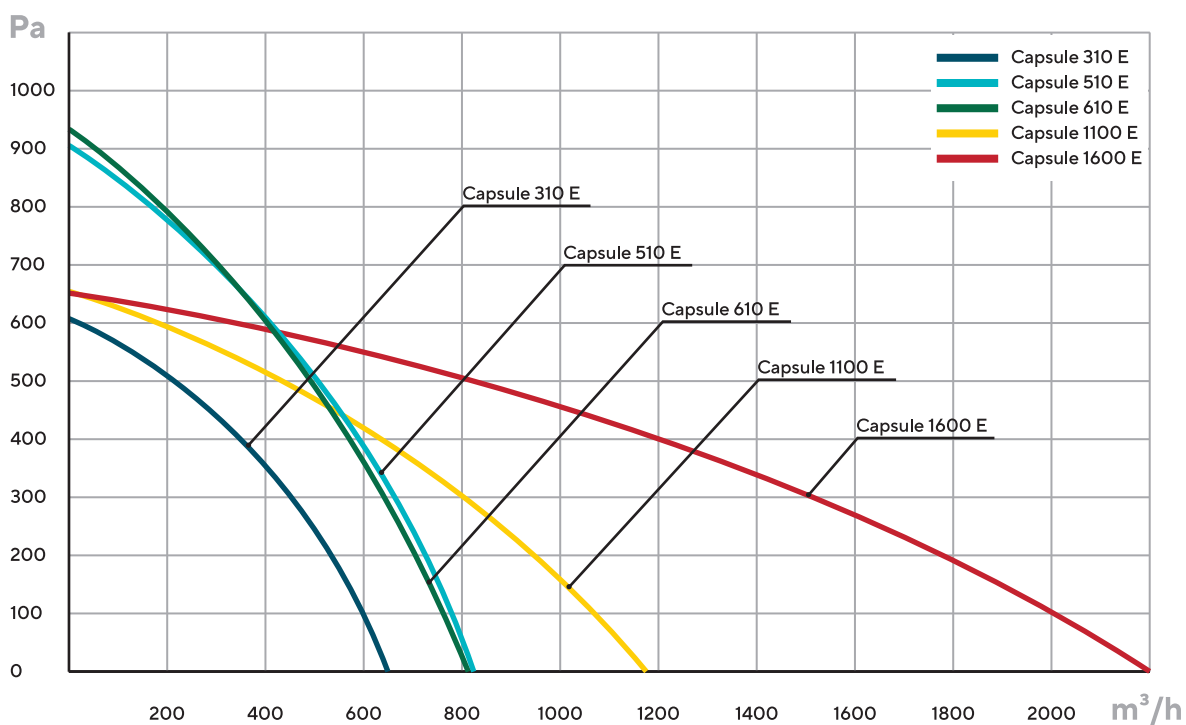

\*Электрическая мощность установки, нагревателя и потребляемый ток могут быть изменены. Уточняйте у инженеров компании.

## ПРИТОЧНАЯ УСТАНОВКА С ВОЗДУШНЫМ КЛАПАНОМ С ВОДЯНЫМ НАГРЕВАТЕЛЕМ

### CAPSULE W

• РАСХОД ВОЗДУХА 600-1600 М<sup>3</sup>/Ч

Обеспечивает предварительную фильтрацию, нагрев и подачу воздуха в помещение. Монтаж установки возможен как в горизонтальном, так и в вертикальном положении. Подходит для вентиляции домов, офисов и других типов объектов.

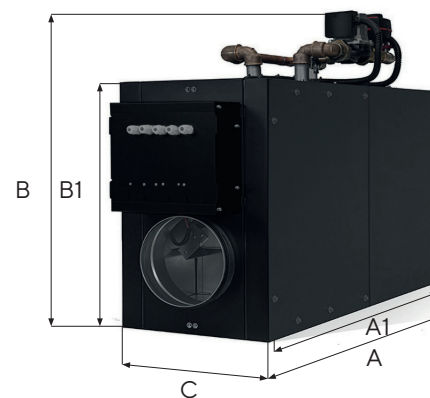

#### ФУНКЦИИ



ФИЛЬТР ТОНКОЙ  
ОЧИСТКИ ВОЗДУХА



ВОЗДУШНАЯ ЗАСЛОНКА



СТАЛЬНЫЙ КОРПУС  
С ТЕПЛОИЗОЛЯЦИЕЙ

- ЕС-вентилятор
- Автоматика в комплекте
- Управление Wi-Fi и через мобильное приложение
- Пульт с сенсорным экраном
- Подключение к «Умному дому»

#### ОДНОВРЕМЕННО ЛЕВОЕ И ПРАВОЕ ИСПОЛНЕНИЕ

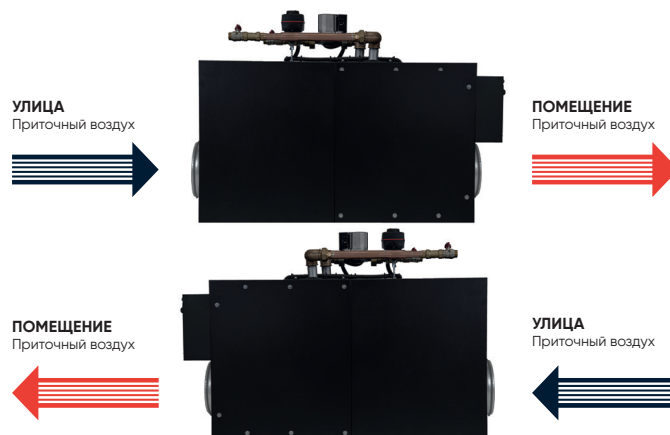

#### ФУНКЦИОНАЛЬНАЯ СХЕМА

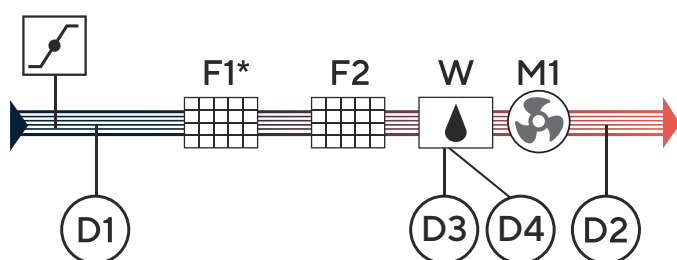

- F1\* - Кассетный фильтр G4 (фильтр опционален)  
 F2 - Карманный фильтр F5 (F7/F9 опционально)  
 M1 - Приточный вентилятор  
 W - Водяной нагреватель со смесительным узлом  
 D1 - Датчик температуры уличного воздуха  
 D2 - Датчик температуры приточного воздуха  
 D3 - Датчик температуры обратной воды водяного нагревателя  
 D4 - Датчик температуры поверхности водяного нагревателя  
 ☑ - Воздушный клапан с приводом и возвратной пружиной

#### СХЕМА СМЕСИТЕЛЬНОГО УЗЛА

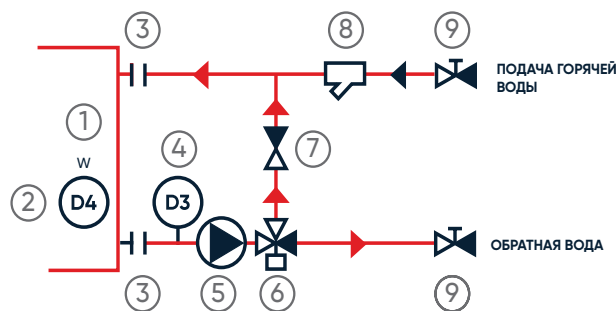

- 1 - Водяной нагреватель  
 2 - D4 - датчик температуры поверхности нагревателя  
 3 - Соединение с нагревателем  
 4 - D3 - датчик температуры обратной воды  
 5 - Циркуляционный насос  
 6 - Трехходовой смесительный клапан  
 7 - Обратный клапан  
 8 - Фильтр  
 9 - Шаровой кран

#### ОПЦИИ



УСТАНОВКА НЕСКОЛЬКИХ  
ФИЛЬТРОВ



ПОДКЛЮЧЕНИЕ ВЫТЯЖНОЙ  
УСТАНОВКИ



СИСТЕМА ПОДДЕРЖАНИЯ  
ДАВЛЕНИЯ ПО ДАТЧИКУ  
В ПРИТОЧНОЙ СЕТИ



УПРАВЛЕНИЕ КАНАЛЬНЫМ  
ОХЛАДИТЕЛЕМ



УПРАВЛЕНИЕ КАНАЛЬНЫМ  
УВЛАЖНИТЕЛЕМ

#### ОСОБЕННОСТИ

- УНИВЕРСАЛЬНОЕ МОНОБЛОЧНОЕ ИСПОЛНЕНИЕ
- ВОЗМОЖНОСТЬ УСТАНОВКИ ДОПОЛНИТЕЛЬНО: ОХЛАДИТЕЛЯ<sup>88</sup>, УВЛАЖНИТЕЛЯ<sup>92</sup>, ОЧИСТИТЕЛЯ<sup>94</sup>



## ТЕХНИЧЕСКИЕ ДАННЫЕ

Модель	Capsule 610 W	Capsule 1100 W	Capsule 1600 W
Ном. производительность (м³/ч)	600	1000	1600
Для помещений площадью (м²)	~ 200	~ 350	~ 500
Габариты [A(A1)xB(B1)xC] (мм)	1045(945)x800(560)x340	1325(1225)x895(655)x390	1325(1225)x895(655)x440
Макс. эл. мощность установки (Вт)	230	235	400
Мощ. водяного нагревателя (кВт)	17	26	31
Питание (В)	220		
Максимальный ток (А)	1,2	1,2	1,8
Фильтрация	F5 (F7/F9)+G4 (опционально)		
Зона обслуживания фильтра (мм)	350	400	450
Толщина корпуса (мм)	50		
Масса установки (кг)	60	70	80
Звуковое давление (дБ)	52	62	59
Подкл. воздуховодов (мм)	Ø200	Ø250	Ø315

## ГРАФИКИ СТАТИЧЕСКОГО ДАВЛЕНИЯ СИСТЕМЫ

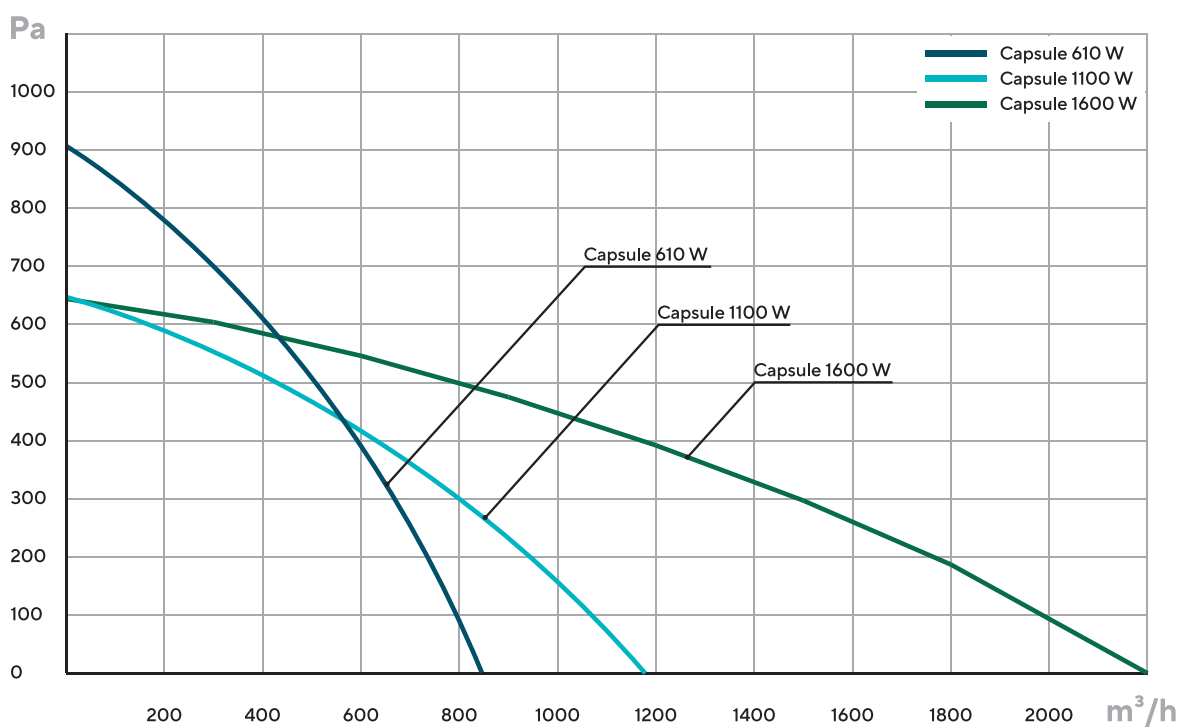

## ПРИТОЧНАЯ УСТАНОВКА С ВОЗДУШНЫМ КЛАПАНОМ С ЭЛЕКТРИЧЕСКИМ НАГРЕВАТЕЛЕМ

### CAPSULE E

• РАСХОД ВОЗДУХА 2000-9000 М<sup>3</sup>/Ч

Обеспечивает предварительную фильтрацию, нагрев и подачу воздуха в помещение. Монтаж установки возможен как в горизонтальном, так и в вертикальном положении. Подходит для вентиляции домов, промышленных помещений, административных зданий и других типов объектов.

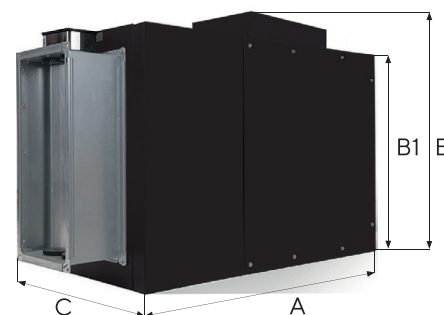

#### ФУНКЦИИ



ФИЛЬТР ТОНКОЙ  
ОЧИСТКИ ВОЗДУХА



ВОЗДУШНАЯ ЗАСЛОНКА



СТАЛЬНОЙ КОРПУС  
С ТЕПЛОИЗОЛЯЦИЕЙ

- ЕС-вентилятор
- Автоматика в комплекте
- Управление Wi-Fi и через мобильное приложение
- Пульт с сенсорным экраном
- Подключение к «Умному дому»

#### ОДНОВРЕМЕННО ЛЕВОЕ И ПРАВОЕ ИСПОЛНЕНИЕ

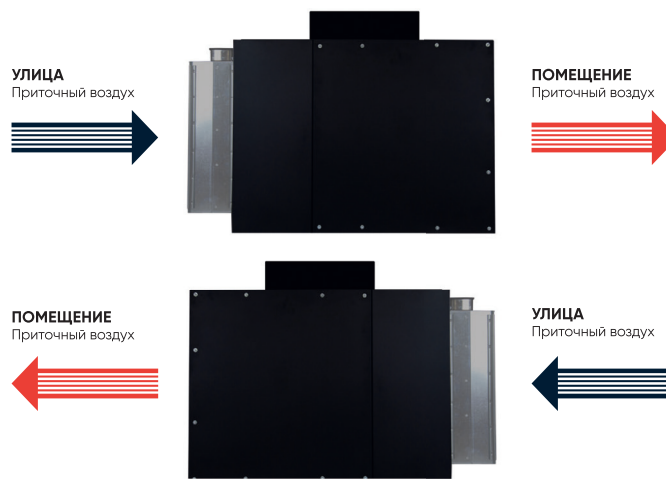

#### ФУНКЦИОНАЛЬНАЯ СХЕМА

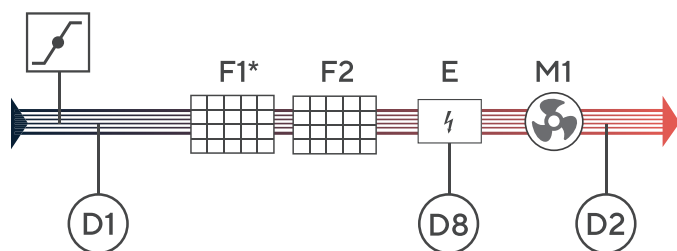

- F1\* - Кассетный фильтр G4 (фильтр опционален)  
 F2 - Карманный фильтр F5 (F7/F9 опционально)  
 M1 - Приточный вентилятор  
 E - Электрический нагреватель  
 D1 - Датчик температуры уличного воздуха  
 D2 - Датчик температуры приточного воздуха  
 D8 - Термоконтат  
 - Воздушный клапан с приводом и возвратной пружиной

#### НАГРЕВАТЕЛЬ ТЭН



Отличается высокой надежностью, низким аэродинамическим сопротивлением и идеально подходит для работы с большими объемами воздуха. Изготавливается из нержавеющей стали.

#### ОПЦИИ



УСТАНОВКА НЕСКОЛЬКИХ  
ФИЛЬТРОВ



ПОДКЛЮЧЕНИЕ ВЫТЯЖНОЙ  
УСТАНОВКИ



СИСТЕМА ПОДДЕРЖАНИЯ  
ДАВЛЕНИЯ ПО ДАТЧИКУ  
В ПРИТОЧНОЙ СЕТИ



УПРАВЛЕНИЕ КАНАЛЬНЫМ  
ОХЛАДИТЕЛЕМ



УПРАВЛЕНИЕ КАНАЛЬНЫМ  
УВЛАЖНИТЕЛЕМ

#### ОСОБЕННОСТИ

- УНИВЕРСАЛЬНОЕ МОНОБЛОЧНОЕ ИСПОЛНЕНИЕ
- ВОЗМОЖНОСТЬ УСТАНОВКИ ДОПОЛНИТЕЛЬНО: ОХЛАДИТЕЛЯ<sup>88</sup>, УВЛАЖНИТЕЛЯ<sup>92</sup>, ОЧИСТИТЕЛЯ<sup>94</sup>

## ТЕХНИЧЕСКИЕ ДАННЫЕ

Модель	Capsule 2100 E	Capsule 3100 E	Capsule 4100 E	Capsule 5100 E
Ном. производительность (м <sup>3</sup> /ч)	2000	3000	4000	5000
Габариты [АхВ(В1)хС] (мм)	1260х755(655)х440	1190х880(730)х450	1390х1000(850)х550	1390х1000(850)х550
Питание (В)	380			
<b>P1</b> (кВт)/ <b>P2</b> (кВт)/ <b>A</b> *	9/9,4/15	15/16,1/25	24/25,7/39	24/27/41
<b>P1</b> -Мощность электрического нагревателя	15/15,4/24	24/25,1/39	33/34,7/53	33/36/55
	21/21,4/33	33/34,1/52	42/43,7/67	42/45/69
<b>P2</b> -Электрическая мощность оборудования	27/27,4/42	37,5/38,6/59	46,5/48,2/73	46,5/49,5/76
<b>A</b> -Потребляемый ток	31,5/31,9/49	46,5/47,6/73	55,5/57,2/87	55,5/58,5/89
Фильтрация	F5 (F7/F9)+G4 (опционально)			
Зона обслуживания фильтра (мм)	450		550	
Толщина корпуса (мм)	50			
Масса установки (кг)	75	80	100	105
Звуковое давление (дБ)	68	66	67	77
Подключение воздуховодов (мм)	250х500	300х600	400х700	400х700
Модель	Capsule 6100 E	Capsule 7100 E	Capsule 8100 E	Capsule 9100 E
Ном. производительность (м <sup>3</sup> /ч)	6000	7000	8000	9000
Габариты [АхВ(В1)хС] (мм)	1390х1100(950)х670	1390х1100(950)х670	1390х1200(1050)х670	1390х1300(1150)х670
Питание (В)	380			
<b>P1</b> (кВт)/ <b>P2</b> (кВт)/ <b>A</b> *	36/39/60	36/39,6/60	54/57,6/88	63/66,8/102
<b>P1</b> -Мощность электрического нагревателя	45/48/73	45/48,6/74	63/66,6/101	72/75,8/115
	58,5/61,5/94	58,5/62,1/95	76,5/80,1/122	85,5/89,3/136
<b>P2</b> -Электрическая мощность оборудования	72/75/114	72/75,6/115	90/93,6/142	99/102,8/156
<b>A</b> -Потребляемый ток	81/84/128	81/84,6/129	99/102,6/156	108/111,8/170
Фильтрация	F5 (F7/F9)+G4 (опционально)			
Зона обслуживания фильтра (мм)	650			
Толщина корпуса (мм)	50			
Масса установки (кг)	120	125	140	155
Звуковое давление (дБ)	73	72	69	70
Подключение воздуховодов (мм)	500х800	500х800	500х900	500х1000

## ГРАФИКИ СТАТИЧЕСКОГО ДАВЛЕНИЯ СИСТЕМЫ

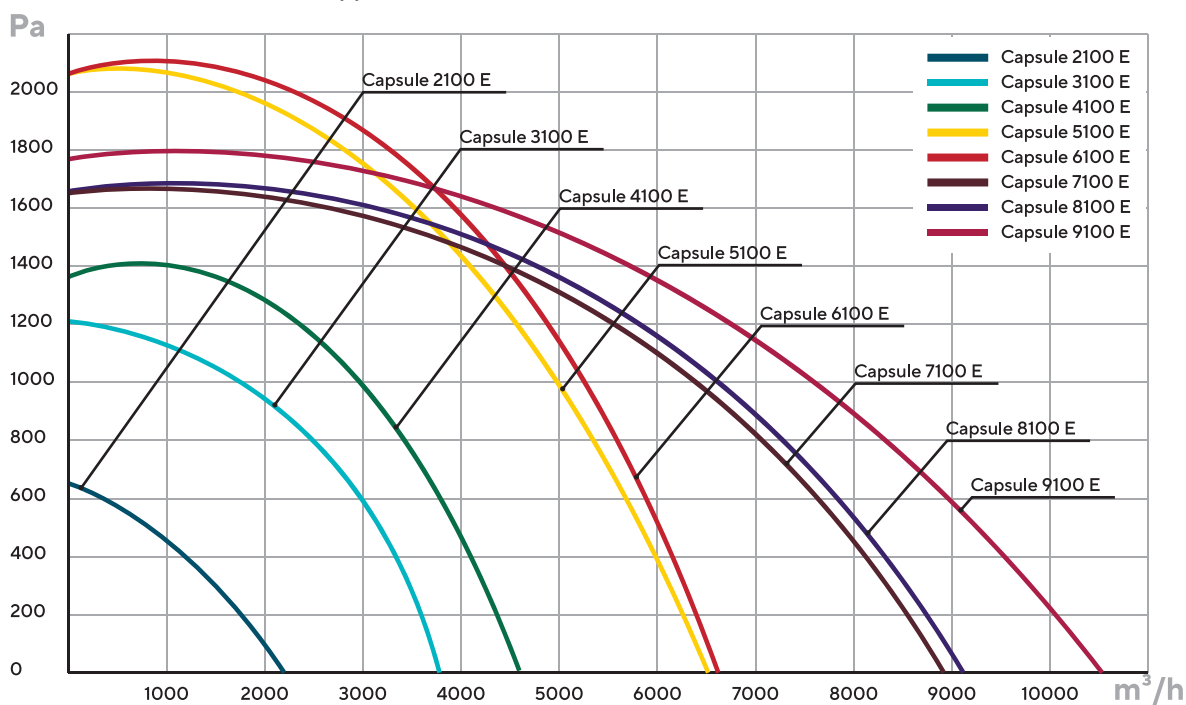

\*Электрическая мощность установки, нагревателя и потребляемый ток могут быть изменены. Уточняйте у инженеров компании.

## ПРИТОЧНАЯ УСТАНОВКА С ВОЗДУШНЫМ КЛАПАНОМ С ВОДЯНЫМ НАГРЕВАТЕЛЕМ

### CAPSULE W

• РАСХОД ВОЗДУХА 2000-9000 М<sup>3</sup>/Ч

Обеспечивает предварительную фильтрацию, нагрев и подачу воздуха в помещение. Монтаж установки возможен как в горизонтальном, так и в вертикальном положении. Подходит для вентиляции домов, промышленных помещений, административных зданий и других типов объектов.

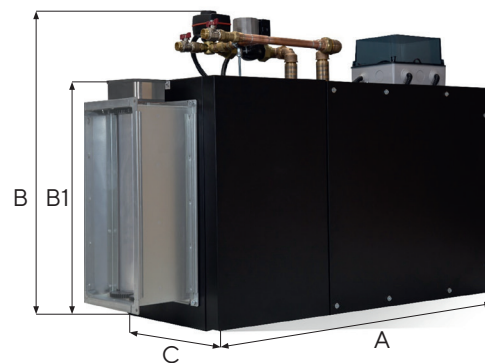

#### ФУНКЦИИ



ФИЛЬТР ТОНКОЙ  
ОЧИСТКИ ВОЗДУХА



ВОЗДУШНАЯ ЗАСЛОНКА  
220 V



СТАЛЬНЫЙ КОРПУС  
С ТЕПЛОИЗОЛЯЦИЕЙ  
50 MM

- ЕС-вентилятор
- Автоматика в комплекте
- Управление Wi-Fi и через мобильное приложение
- Пульт с сенсорным экраном
- Подключение к «Умному дому»

#### ОДНОВРЕМЕННО ЛЕВОЕ И ПРАВОЕ ИСПОЛНЕНИЕ

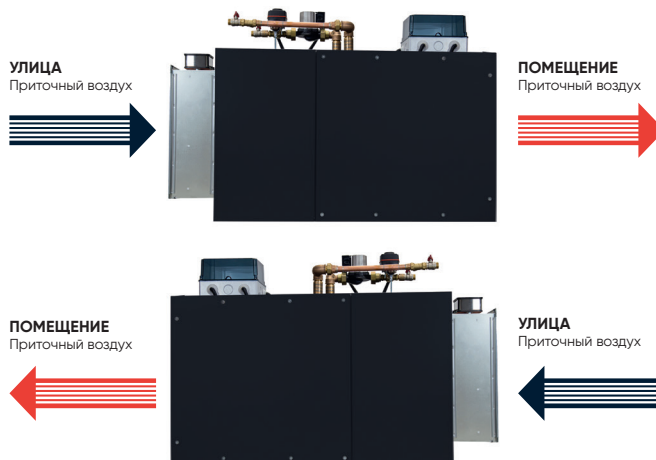

#### ФУНКЦИОНАЛЬНАЯ СХЕМА

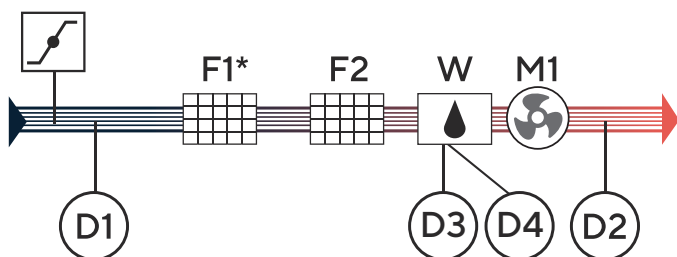

- F1\* - Кассетный фильтр G4 (фильтр опционален)  
 F2 - Карманный фильтр F5 (F7/F9 опционально)  
 M1 - Приточный вентилятор  
 W - Водяной нагреватель со смесительным узлом  
 D1 - Датчик температуры уличного воздуха  
 D2 - Датчик температуры приточного воздуха  
 D3 - Датчик температуры обратной воды водяного нагревателя  
 D4 - Датчик температуры поверхности водяного нагревателя  
 [Icon] - Воздушный клапан с приводом и возвратной пружиной

#### СХЕМА СМЕСИТЕЛЬНОГО УЗЛА

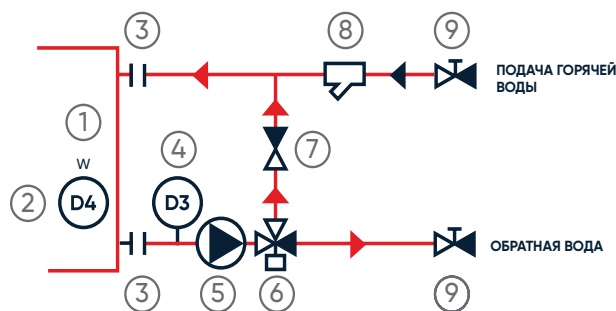

- 1 - Водяной нагреватель  
 2 - D4 - датчик температуры поверхности нагревателя  
 3 - Соединение с нагревателем  
 4 - D3 - датчик температуры обратной воды  
 5 - Циркуляционный насос  
 6 - Трехходовой смесительный клапан  
 7 - Обратный клапан  
 8 - Фильтр  
 9 - Шаровой кран

#### ОПЦИИ



УСТАНОВКА НЕСКОЛЬКИХ  
ФИЛЬТРОВ



ПОДКЛЮЧЕНИЕ ВЫТЯЖНОЙ  
УСТАНОВКИ



СИСТЕМА ПОДДЕРЖАНИЯ  
ДАВЛЕНИЯ ПО ДАТЧИКУ  
В ПРИТОЧНОЙ СЕТИ



УПРАВЛЕНИЕ КАНАЛЬНЫМ  
ОХЛАДИТЕЛЕМ



УПРАВЛЕНИЕ КАНАЛЬНЫМ  
УВЛАЖНИТЕЛЕМ

#### ОСОБЕННОСТИ

- УНИВЕРСАЛЬНОЕ МОНОБЛОЧНОЕ ИСПОЛНЕНИЕ
- ВОЗМОЖНОСТЬ УСТАНОВКИ ДОПОЛНИТЕЛЬНО: ОХЛАДИТЕЛЯ<sup>88</sup>, УВЛАЖНИТЕЛЯ<sup>92</sup>, ОЧИСТИТЕЛЯ<sup>94</sup>

## ТЕХНИЧЕСКИЕ ДАННЫЕ

Модель	Capsule 2100 W	Capsule 3100 W	Capsule 4100 W	Capsule 5100 W
Ном. производительность (м³/ч)	2000	3000	4000	5000
Габариты [АхВ(В1)хС] (мм)	1260x895(655)x440	1190x1020(780)x450	1390x1140(900)x550	1390x1140(900)x550
Макс. эл. мощность установки (Вт)	400	1335	1845	3225
Мощ. водяного нагревателя (кВт)	53	63	99	99
Питание (В)	220	380		
Максимальный ток (А)	2	2	3	5
Фильтрация	F5 (F7/F9)+G4 (опционально)			
Зона обслуживания фильтра (мм)	400	450	550	
Толщина корпуса (мм)	50			
Масса установки (кг)	90	95	115	120
Звуковое давление (дБ)	73	62	65	73
Подкл. воздуховодов (мм)	250x500	300x600	400x700	400x700

Модель	Capsule 6100 W	Capsule 7100 W	Capsule 8100 W	Capsule 9100 W
Ном. производительность (м³/ч)	6000	7000	8000	9000
Габариты [АхВ(В1)хС] (мм)	1390x1240(1000)x670	1390x1240(1000)x670	1390x1340(1100)x670	1390x1440(1200)x670
Макс. эл. мощность установки (Вт)	3225	3795	3795	4095
Мощ. водяного нагревателя (кВт)	140	140	160	176,7
Питание (В)	380			
Максимальный ток (А)	5	5,6		6
Фильтрация	F5 (F7/F9)+G4 (опционально)			
Зона обслуживания фильтра (мм)	650			
Толщина корпуса (мм)	50			
Масса установки (кг)	135	140	155	170
Звуковое давление (дБ)	65	70	70	73
Подкл. воздуховодов (мм)	500x800	500x800	500x900	500x1000

## ГРАФИКИ СТАТИЧЕСКОГО ДАВЛЕНИЯ СИСТЕМЫ

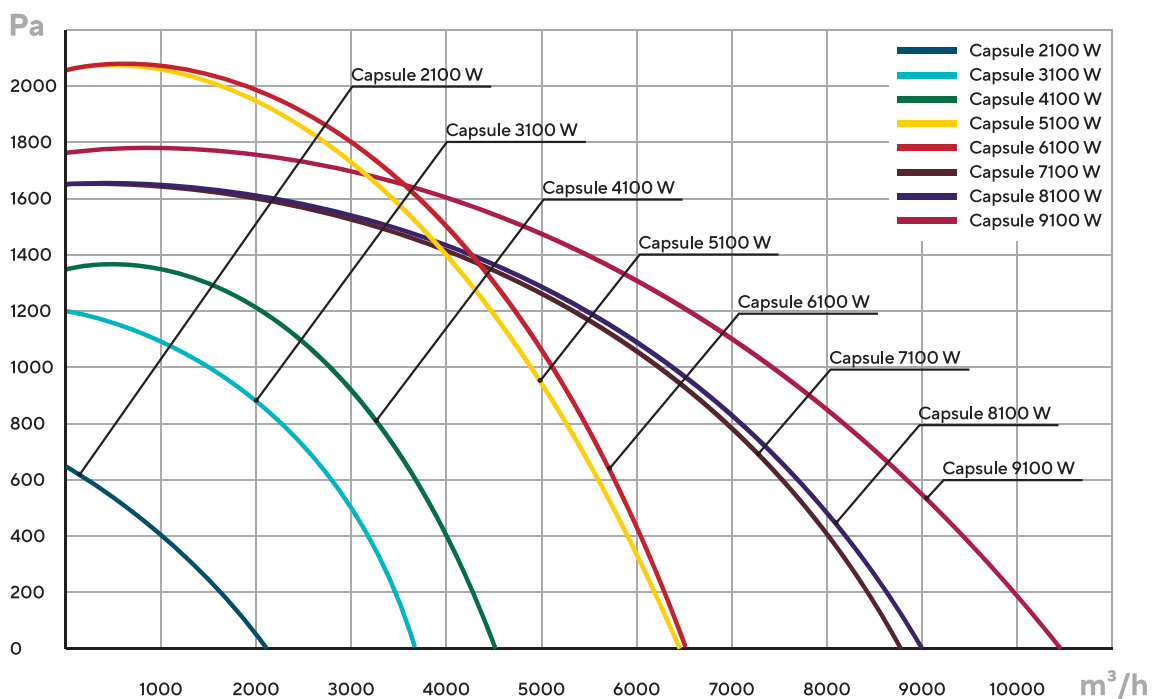

## ПРИТОЧНАЯ УСТАНОВКА С ВОЗДУШНЫМ КЛАПАНОМ С ЭЛЕКТРИЧЕСКИМ НАГРЕВАТЕЛЕМ

### CAPSULE E

• РАСХОД ВОЗДУХА 10000–40000 М<sup>3</sup>/Ч

Обеспечивает предварительную фильтрацию, нагрев и подачу воздуха в помещение. Монтаж установки возможен как в горизонтальном, так и в вертикальном положении. Подходит для вентиляции промышленных помещений, административных зданий и других типов объектов.

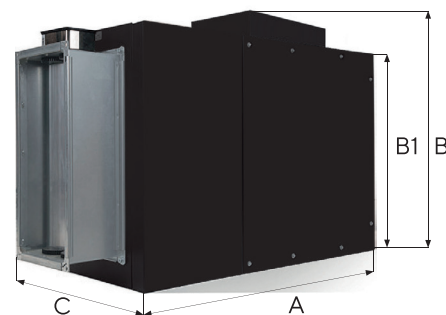

#### ФУНКЦИИ



ФИЛЬТР ТОНКОЙ  
ОЧИСТКИ ВОЗДУХА



ВОЗДУШНАЯ ЗАСЛОНКА



СТАЛЬНОЙ КОРПУС  
С ТЕПЛОИЗОЛЯЦИЕЙ

- ЕС-вентилятор
- Автоматика в комплекте
- Управление Wi-Fi и через мобильное приложение
- Пульт с сенсорным экраном
- Подключение к «Умному дому»

#### ОДНОВРЕМЕННО ЛЕВОЕ И ПРАВОЕ ИСПОЛНЕНИЕ

УЛИЦА  
Приточный воздух

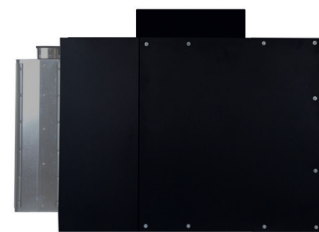

ПОМЕЩЕНИЕ  
Приточный воздух



ПОМЕЩЕНИЕ  
Приточный воздух



УЛИЦА  
Приточный воздух



#### ФУНКЦИОНАЛЬНАЯ СХЕМА

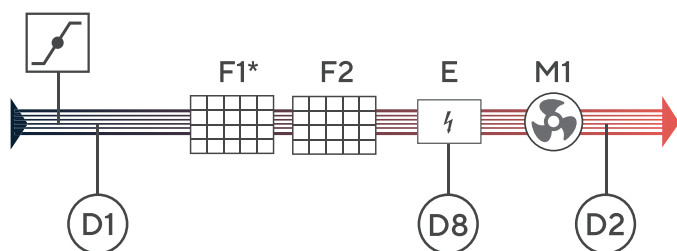

- F1\* - Кассетный фильтр G4 (фильтр опционален)  
 F2 - Карманный фильтр F5 (F7/F9 опционально)  
 M1 - Приточный вентилятор  
 E - Электрический нагреватель  
 D1 - Датчик температуры уличного воздуха  
 D2 - Датчик температуры приточного воздуха  
 D8 - Термоконттакт  
 ☑ - Воздушный клапан с приводом и возвратной пружиной

#### НАГРЕВАТЕЛЬ ТЭН



Отличается высокой надежностью, низким аэродинамическим сопротивлением и идеально подходит для работы с большими объемами воздуха. Изготавливается из нержавеющей стали.

#### ОПЦИИ



УСТАНОВКА НЕСКОЛЬКИХ  
ФИЛЬТРОВ



ПОДКЛЮЧЕНИЕ ВЫТЯЖНОЙ  
УСТАНОВКИ



СИСТЕМА ПОДДЕРЖАНИЯ  
ДАВЛЕНИЯ ПО ДАТЧИКУ  
В ПРИТОЧНОЙ СЕТИ



УПРАВЛЕНИЕ КАНАЛЬНЫМ  
ОХЛАДИТЕЛЕМ



УПРАВЛЕНИЕ КАНАЛЬНЫМ  
УВЛАЖНИТЕЛЕМ

#### ОСОБЕННОСТИ

- УНИВЕРСАЛЬНОЕ ИСПОЛНЕНИЕ
- ВОЗМОЖНОСТЬ УСТАНОВКИ ДОПОЛНИТЕЛЬНО: ОХЛАДИТЕЛЯ<sup>88</sup>, УВЛАЖНИТЕЛЯ<sup>92</sup>, ОЧИСТИТЕЛЯ<sup>94</sup>

## ТЕХНИЧЕСКИЕ ДАННЫЕ

Модель	Capsule 10100 E	Capsule 12600 E	Capsule 15000 E	Capsule 20000 E
Ном. производительность (м <sup>3</sup> /ч)	10000	12500	15000	20000
Габариты [АхВ(В1)хС] (мм)	1525x1300(1150)x970	1525x1300(1150)x970	2000x1400(1250)x1550	2300x1500(1350)x1650
Питание (В)	380			
<b>P1(кВт)/P2(кВт)/A*</b>	60/65,7/100	60/65,6/100	150/157,2/238	198/209,4/317
<b>P1</b> -Мощность электрического нагревателя <b>P2</b> -Электрическая мощность оборудования <b>A</b> -Потребляемый ток	78/83,7/127	78/83,6/127		
	105/110,7/168	105/110,6/168		
	132/137,7/209	132/137,6/209		
	150/155,7/236	150/155,6/236		
Фильтрация	F5 (F7/F9)+G4 (опционально)			
Зона обслуживания фильтра (мм)	1000		1200	
Толщина корпуса (мм)	50			
Масса установки (кг)	180	185	250	300
Звуковое давление (дБ)	44	59	48	42
Подключение воздухопроводов (мм)	800x1000	800x1000	1250x1250	1350x1350

Модель	Capsule 25000 E	Capsule 30000 E	Capsule 40000 E
Ном. производительность (м <sup>3</sup> /ч)	25000	30000	40000
Габариты [АхВ(В1)хС] (мм)	2300x1700(1550)x1850	2500x1800(1650)x1950	2500x1900(1750)x2050
Питание (В)	380		
<b>P1(кВт)/P2(кВт)/A*</b>	252/263,2/399	303/320/485	402/418,8/634
<b>P1</b> -Мощность электрического нагревателя <b>P2</b> -Электрическая мощность оборудования <b>A</b> -Потребляемый ток			
Фильтрация	F5 (F7/F9)+G4 (опционально)		
Зона обслуживания фильтра (мм)	1400		
Толщина корпуса (мм)	50		
Масса установки (кг)	350	450	500
Звуковое давление (дБ)	49	50	54
Подключение воздухопроводов (мм)	1550x1550	1650x1650	1750x1750

## ГРАФИКИ СТАТИЧЕСКОГО ДАВЛЕНИЯ СИСТЕМЫ

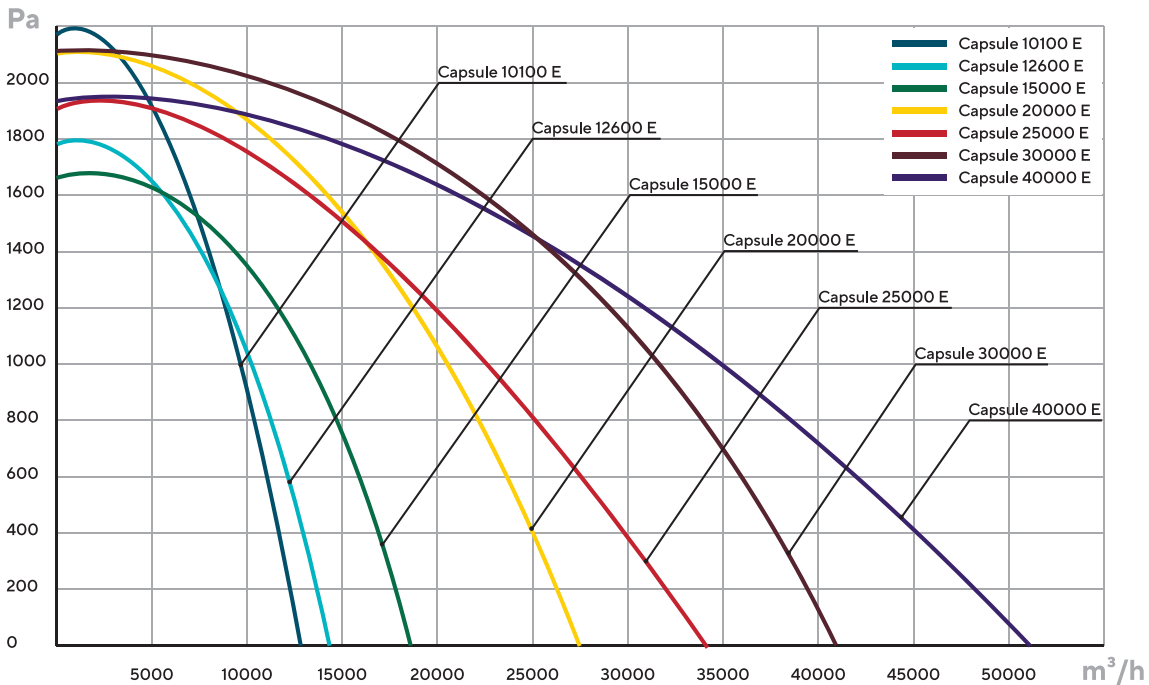

\*Электрическая мощность установки, нагревателя и потребляемый ток могут быть изменены. Уточняйте у инженеров компании.

## ПРИТОЧНАЯ УСТАНОВКА С ВОЗДУШНЫМ КЛАПАНОМ С ВОДЯНЫМ НАГРЕВАТЕЛЕМ

### CAPSULE W

• РАСХОД ВОЗДУХА 10000–40000 М<sup>3</sup>/Ч

Обеспечивает предварительную фильтрацию, нагрев и подачу воздуха в помещение. Монтаж установки возможен как в горизонтальном, так и в вертикальном положении. Подходит для вентиляции промышленных помещений, административных зданий и других типов объектов.

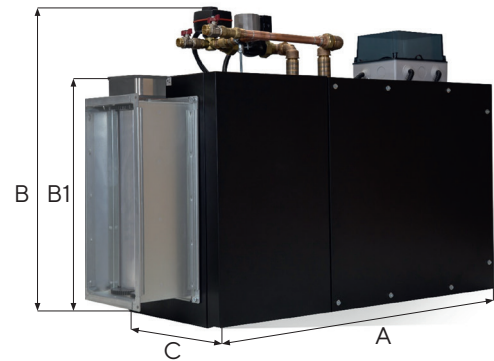

#### ФУНКЦИИ



ФИЛЬТР ТОНКОЙ  
ОЧИСТКИ ВОЗДУХА



ВОЗДУШНАЯ ЗАСЛОНКА  
220 V



СТАЛЬНОЙ КОРПУС  
С ТЕПЛОИЗОЛЯЦИЕЙ  
50 MM

- ЕС-вентилятор
- Автоматика в комплекте
- Управление Wi-Fi и через мобильное приложение
- Пульт с сенсорным экраном
- Подключение к «Умному дому»

#### ОДНОВРЕМЕННО ЛЕВОЕ И ПРАВОЕ ИСПОЛНЕНИЕ

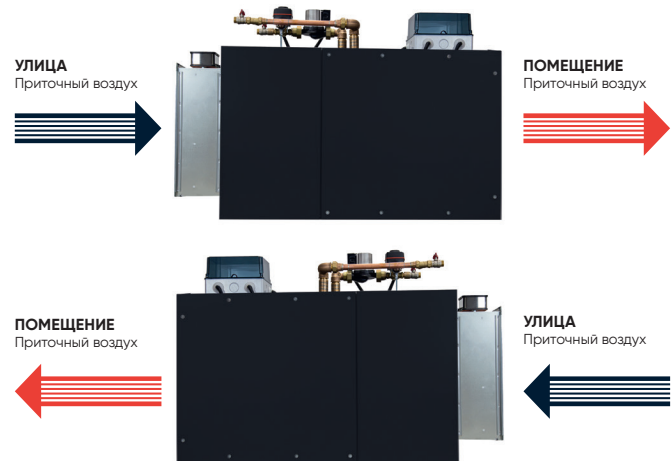

#### ФУНКЦИОНАЛЬНАЯ СХЕМА

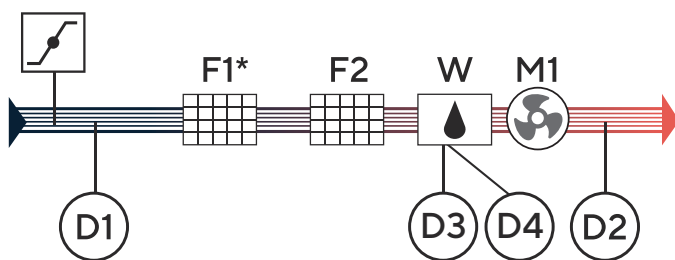

- F1\* - Кассетный фильтр G4 (фильтр опционален)  
 F2 - Карманный фильтр F5 (F7/F9 опционально)  
 M1 - Приточный вентилятор  
 W - Водяной нагреватель со смесительным узлом  
 D1 - Датчик температуры уличного воздуха  
 D2 - Датчик температуры приточного воздуха  
 D3 - Датчик температуры обратной воды водяного нагревателя  
 D4 - Датчик температуры поверхности водяного нагревателя  
 [Icon] - Воздушный клапан с приводом и возвратной пружиной

#### СХЕМА СМЕСИТЕЛЬНОГО УЗЛА

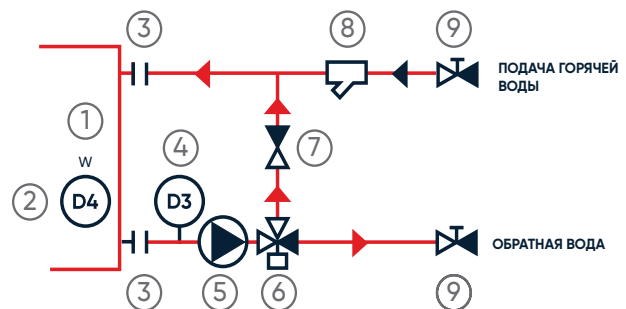

- 1 - Водяной нагреватель  
 2 - D4 - датчик температуры поверхности нагревателя  
 3 - Соединение с нагревателем  
 4 - D3 - датчик температуры обратной воды  
 5 - Циркуляционный насос  
 6 - Трехходовой смесительный клапан  
 7 - Обратный клапан  
 8 - Фильтр  
 9 - Шаровой кран

#### ОПЦИИ



УСТАНОВКА НЕСКОЛЬКИХ  
ФИЛЬТРОВ



ПОДКЛЮЧЕНИЕ ВЫТЯЖНОЙ  
УСТАНОВКИ



СИСТЕМА ПОДДЕРЖАНИЯ  
ДАВЛЕНИЯ ПО ДАТЧИКУ  
В ПРИТОЧНОЙ СЕТИ



УПРАВЛЕНИЕ КАНАЛЬНЫМ  
ОХЛАДИТЕЛЕМ



УПРАВЛЕНИЕ КАНАЛЬНЫМ  
УВЛАЖНИТЕЛЕМ

#### ОСОБЕННОСТИ

- УНИВЕРСАЛЬНОЕ ИСПОЛНЕНИЕ
- ВОЗМОЖНОСТЬ УСТАНОВКИ ДОПОЛНИТЕЛЬНО:  
ОХЛАДИТЕЛЯ<sup>88</sup>, УВЛАЖНИТЕЛЯ<sup>92</sup>, ОЧИСТИТЕЛЯ<sup>94</sup>



## ТЕХНИЧЕСКИЕ ДАННЫЕ

Модель	Capsule 10100 W	Capsule 12600 W	Capsule 15000 W	Capsule 20000 W
Ном. производительность (м <sup>3</sup> /ч)	10000	12500	15000	20000
Габариты [АхВ(В1)хС] (мм)	1525x1470(1200)х970	1525x1470(1200)х970	2000x1570(1300)х1550	2300x1700(1400)х1650
Макс. эл. мощность установки (кВт)	4,8	5,9	8,4	12,6
Мощ. водяного нагревателя (кВт)	280	280	360	480
Питание (В)	380			
Максимальный ток (А)	7	9	13	19
Фильтрация	F5 (F7/F9)+G4 (опционально)			
Зона обслуживания фильтра (мм)	1000		1200	
Толщина корпуса (мм)	50			
Масса установки (кг)	195	200	275	315
Звуковое давление (дБ)	47	64	53	47
Подключение воздухопроводов (мм)	800x1000	800x1000	1250x1250	1350x1350

Модель	Capsule 25000 W	Capsule 30000 W	Capsule 40000 W
Ном. производительность (м <sup>3</sup> /ч)	25000	30000	40000
Габариты [АхВ(В1)хС] (мм)	2300x1900(1600)х1850	2500x2000(1700)х1950	2500x2100(1800)х2050
Макс. эл. мощность установки (кВт)	12,4	18	18
Мощ. водяного нагревателя (кВт)	600	720	960
Питание (В)	380		
Максимальный ток (А)	19	28	28
Фильтрация	F5 (F7/F9)+G4 (опционально)		
Зона обслуживания фильтра (мм)	1400		
Толщина корпуса (мм)	50		
Масса установки (кг)	375	465	515
Звуковое давление (дБ)	54	44	61
Подключение воздухопроводов (мм)	1550x1550	1650x1650	1750x1750

## ГРАФИКИ СТАТИЧЕСКОГО ДАВЛЕНИЯ СИСТЕМЫ

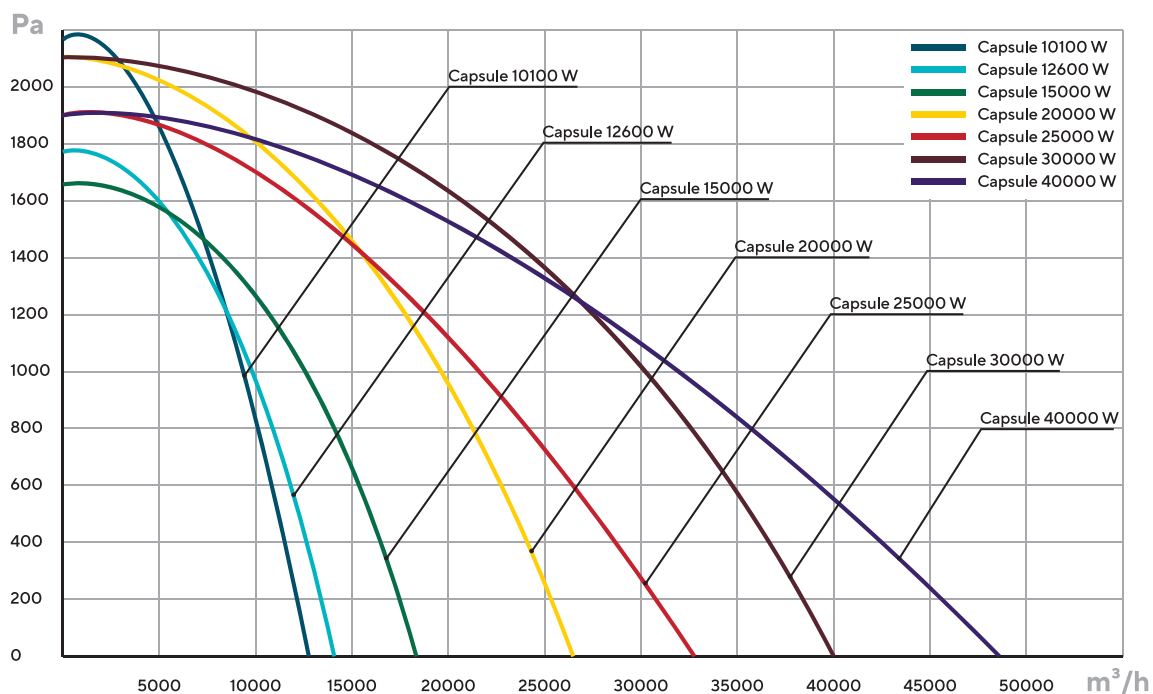

## ПРИТОЧНАЯ УСТАНОВКА С ВЫСОКИМ КЛАССОМ ФИЛЬТРАЦИИ ВОЗДУХА С ЭЛЕКТРИЧЕСКИМ НАГРЕВАТЕЛЕМ И ВОЗДУШНЫМ КЛАПАНОМ

### I-VENT E

• РАСХОД ВОЗДУХА 500-2000 М<sup>3</sup>/Ч

Обеспечивает 99,95% очистку воздуха за счет четырех ступеней фильтрации: фильтра грубой очистки G4, фильтра тонкой очистки F7, угольного фильтра и фильтра класса H13. Подходит для помещений, где предъявляются самые высокие требования к чистоте воздушной среды.

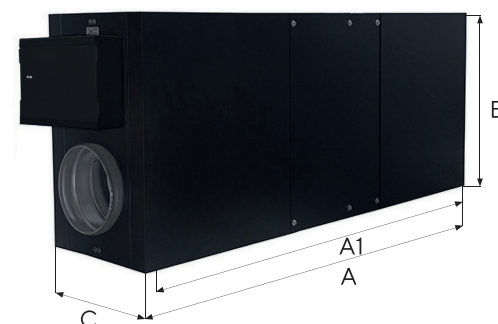

#### ФУНКЦИИ



НЕСКОЛЬКО ВСТРОЕННЫХ ФИЛЬТРОВ



ВОЗДУШНАЯ ЗАСЛОНКА  
220 V



СТАЛЬНЫЙ КОРПУС  
С ТЕПЛОИЗОЛЯЦИЕЙ  
50 MM

- ЕС-вентилятор
- Автоматика в комплекте
- Управление Wi-Fi и через мобильное приложение
- Пульт с сенсорным экраном
- Подключение к «Умному дому»

#### ОДНОВРЕМЕННО ЛЕВОЕ И ПРАВОЕ ИСПОЛНЕНИЕ



#### ФУНКЦИОНАЛЬНАЯ СХЕМА

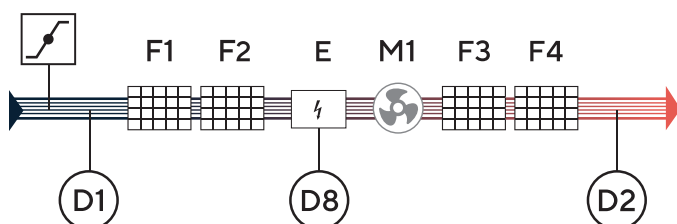

- F1 - Фильтр грубой очистки G4
- F2 - Фильтр тонкой очистки F7
- F3 - Угольный фильтр
- F4 - HEPA-фильтр (H13)
- M1 - Приточный вентилятор
- E - Электрический нагреватель
- D1 - Датчик температуры уличного воздуха
- D2 - Датчик температуры приточного воздуха
- D8 - Термоконттакт
- Воздушный клапан с приводом и возвратной пружиной

#### ЭЛЕКТРИЧЕСКИЙ НАГРЕВАТЕЛЬ

• НАГРЕВАТЕЛЬ ИЗ ПОЗИСТОРНОЙ КЕРАМИКИ

i-Vent 500 E



Позволяет поддерживать комфортные показатели температуры приточного воздуха зимой, не допуская перегрева своей поверхности.

• НАГРЕВАТЕЛЬ ТЭН

i-Vent 1000 E, i-Vent 1500 E, i-Vent 2000 E



Отличается высокой надежностью, низким аэродинамическим сопротивлением и идеально подходит для работы с большими объемами воздуха. Изготавливается из нержавеющей стали.

#### ОПЦИИ



ПОДКЛЮЧЕНИЕ ВНЕШНЕЙ УСТАНОВКИ



СИСТЕМА ПОДДЕРЖАНИЯ ДАВЛЕНИЯ ПО ДАТЧИКУ В ПРИТОЧНОЙ СЕТИ



УПРАВЛЕНИЕ КАНАЛЬНЫМ ОХЛАДИТЕЛЕМ



ВОЗДУШНАЯ ЗАСЛОНКА С УПРАВЛЕНИЕМ 0-10 V



УПРАВЛЕНИЕ КАНАЛЬНЫМ УВЛАЖНИТЕЛЕМ

#### ОСОБЕННОСТИ

- УНИВЕРСАЛЬНОЕ МОНОБЛОЧНОЕ ИСПОЛНЕНИЕ
- ВОЗМОЖНОСТЬ УСТАНОВКИ ДОПОЛНИТЕЛЬНО: ОХЛАДИТЕЛЯ<sup>88</sup>, УВЛАЖНИТЕЛЯ<sup>92</sup>

## ТЕХНИЧЕСКИЕ ДАННЫЕ

Модель	i-Vent 500 E	i-Vent 1000 E	i-Vent 1500 E	i-Vent 2000 E
Ном. производительность (м³/ч)	500	1000	1500	2000
Для помещений площадью (м²)	~ 180	~ 335	~ 500	~ 665
Габариты [A(A1)xBxС]/ [АxB(V1)xC] (мм)	1450(1350)x560x340	1895(1795)x655x390	1895(1795)x655x440	1835x755(655)x440
Эл. мощность оборудования (базовая) (кВт)*	4,8	13	18,8	25,1
Мощность эл. нагревателя (базовая) (кВт)*	4,5	12	18	24
Потребляемый ток (А)*	22	20	29	38
Питание (В)	220	380		
Фильтрация	G4+F7+F9(уголь)+H13			
Зона обслуживания фильтров (мм)	320	400	500	600
Толщина корпуса (мм)	50			
Масса установки (кг)	65	75	85	90
Звуковое давление (дБ)	58	60	61	62
Подключение воздуховодов (мм)	Ø200	Ø250	Ø315	250x500

## ГРАФИКИ СТАТИЧЕСКОГО ДАВЛЕНИЯ СИСТЕМЫ

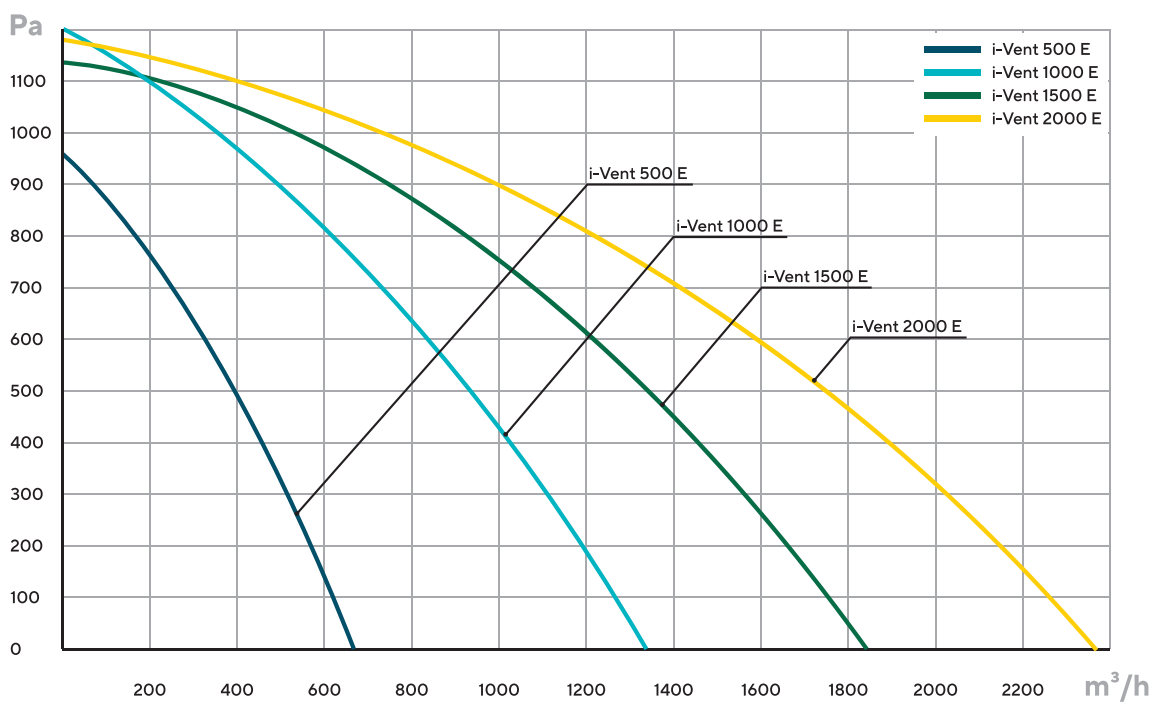

\*Электрическая мощность установки, нагревателя и потребляемый ток могут быть изменены. Уточняйте у инженеров компании.

## ПРИТОЧНАЯ УСТАНОВКА С ВЫСОКИМ КЛАССОМ ФИЛЬТРАЦИИ ВОЗДУХА С ВОДЯНЫМ НАГРЕВАТЕЛЕМ И ВОЗДУШНЫМ КЛАПАНОМ

### I-VENT W

• РАСХОД ВОЗДУХА 500-2000 М<sup>3</sup>/Ч

Обеспечивает 99,95% очистку воздуха за счет четырех ступеней фильтрации: фильтра грубой очистки G4, фильтра тонкой очистки F7, угольного фильтра и фильтра класса H13. Подходит для помещений, где предъявляются самые высокие требования к чистоте воздушной среды.

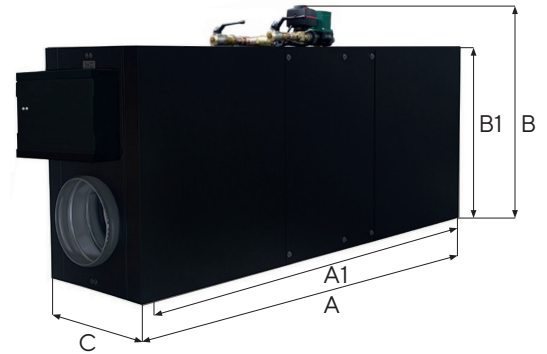

#### ФУНКЦИИ



НЕСКОЛЬКО ВСТРОЕННЫХ ФИЛЬТРОВ



ВОЗДУШНАЯ ЗАСЛОНКА 220 V



СТАЛЬНОЙ КОРПУС С ТЕПЛОИЗОЛЯЦИЕЙ 50 MM

- ЕС-вентилятор
- Автоматика в комплекте
- Управление Wi-Fi и через мобильное приложение
- Пульт с сенсорным экраном
- Подключение к «Умному дому»

#### ОДНОВРЕМЕННО ЛЕВОЕ И ПРАВОЕ ИСПОЛНЕНИЕ

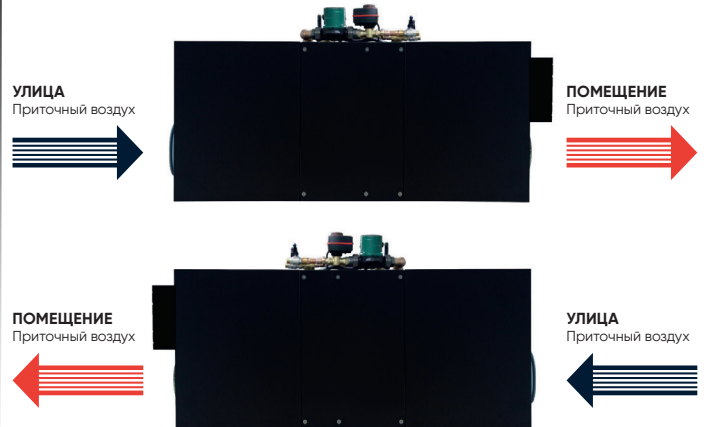

#### ФУНКЦИОНАЛЬНАЯ СХЕМА

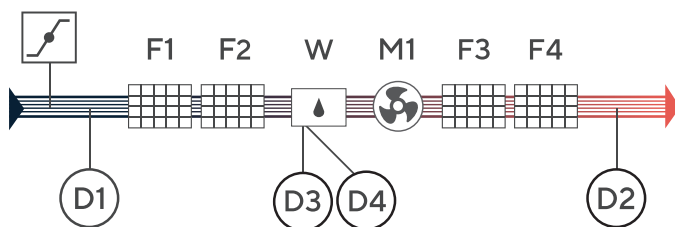

- F1 - Фильтр грубой очистки G4
- F2 - Фильтр тонкой очистки F7
- F3 - Угольный фильтр
- F4 - HEPA-фильтр (H13)
- M1 - Приточный вентилятор
- W - Водяной нагреватель со смесительным узлом
- D1 - Датчик температуры уличного воздуха
- D2 - Датчик температуры приточного воздуха
- D3 - Датчик температуры обратной воды водяного нагревателя
- D4 - Датчик температуры поверхности водяного нагревателя
- D5 - Воздушный клапан с приводом и возвратной пружиной

#### СХЕМА СМЕСИТЕЛЬНОГО УЗЛА

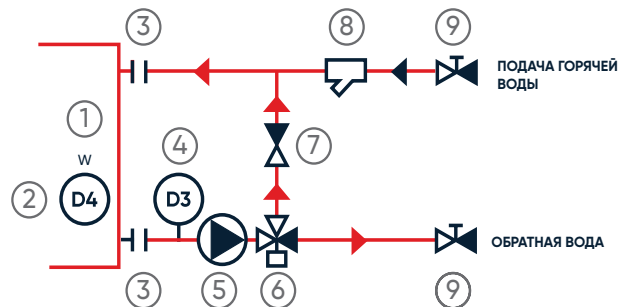

- 1 - Водяной нагреватель
- 2 - D4 - датчик температуры поверхности нагревателя
- 3 - Соединение с нагревателем
- 4 - D3 - датчик температуры обратной воды
- 5 - Циркуляционный насос
- 6 - Трехходовой смесительный клапан
- 7 - Обратный клапан
- 8 - Фильтр
- 9 - Шаровой кран

#### ОПЦИИ



ПОДКЛЮЧЕНИЕ ВНЕШНЕЙ УСТАНОВКИ



СИСТЕМА ПОДДЕРЖАНИЯ ДАВЛЕНИЯ ПО ДАТЧИКУ В ПРИТОЧНОЙ СЕТИ



УПРАВЛЕНИЕ КАНАЛЬНЫМ ОХЛАДИТЕЛЕМ



ВОЗДУШНАЯ ЗАСЛОНКА С УПРАВЛЕНИЕМ 0-10 V



УПРАВЛЕНИЕ КАНАЛЬНЫМ УВЛАЖНИТЕЛЕМ

#### ОСОБЕННОСТИ

- УНИВЕРСАЛЬНОЕ МОНОБЛОЧНОЕ ИСПОЛНЕНИЕ
- ВОЗМОЖНОСТЬ УСТАНОВКИ ДОПОЛНИТЕЛЬНО: ОХЛАДИТЕЛЯ<sup>88</sup>, УВЛАЖНИТЕЛЯ<sup>92</sup>

## ТЕХНИЧЕСКИЕ ДАННЫЕ

Модель	i-Vent 500 W	i-Vent 1000 W	i-Vent 1500 W	i-Vent 2000 W
Ном. производительность (м <sup>3</sup> /ч)	500	1000	1500	2000
Для помещений площадью (м <sup>2</sup> )	~ 135	~ 335	~ 500	~ 665
Габариты [A(A1)xB(B1)xC]/[AxВ(B1)xC] (мм)	1450(1350)x780(560)x340	1895(1795)x875(655)x390	1895(1795)x875(655)x440	1835x875(655)x440
Макс. эл. мощность установки (Вт)	390	1070	870	1210
Мощность водяного нагревателя (кВт)	16,9	26,4	31,7	52,7
Максимальный ток (А)	2	5	4	2
Питание (В)	220			380
Фильтрация	G4+F7+F9(уголь)+H13			
Зона обслуживания фильтров (мм)	320	400	450	
Толщина корпуса (мм)	50			
Масса установки (кг)	75	85	95	100
Звуковое давление (дБ)	58	60	61	67
Подключение воздуховодов (мм)	Ø200	Ø250	Ø315	250x500

## ГРАФИКИ СТАТИЧЕСКОГО ДАВЛЕНИЯ СИСТЕМЫ

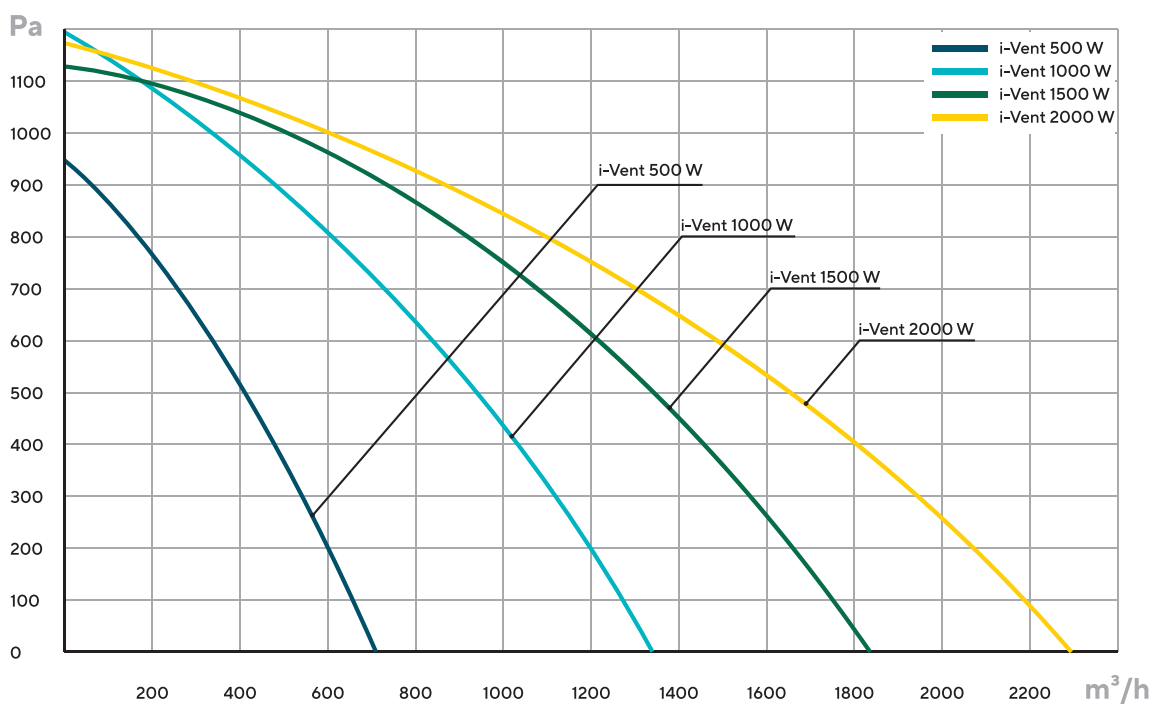

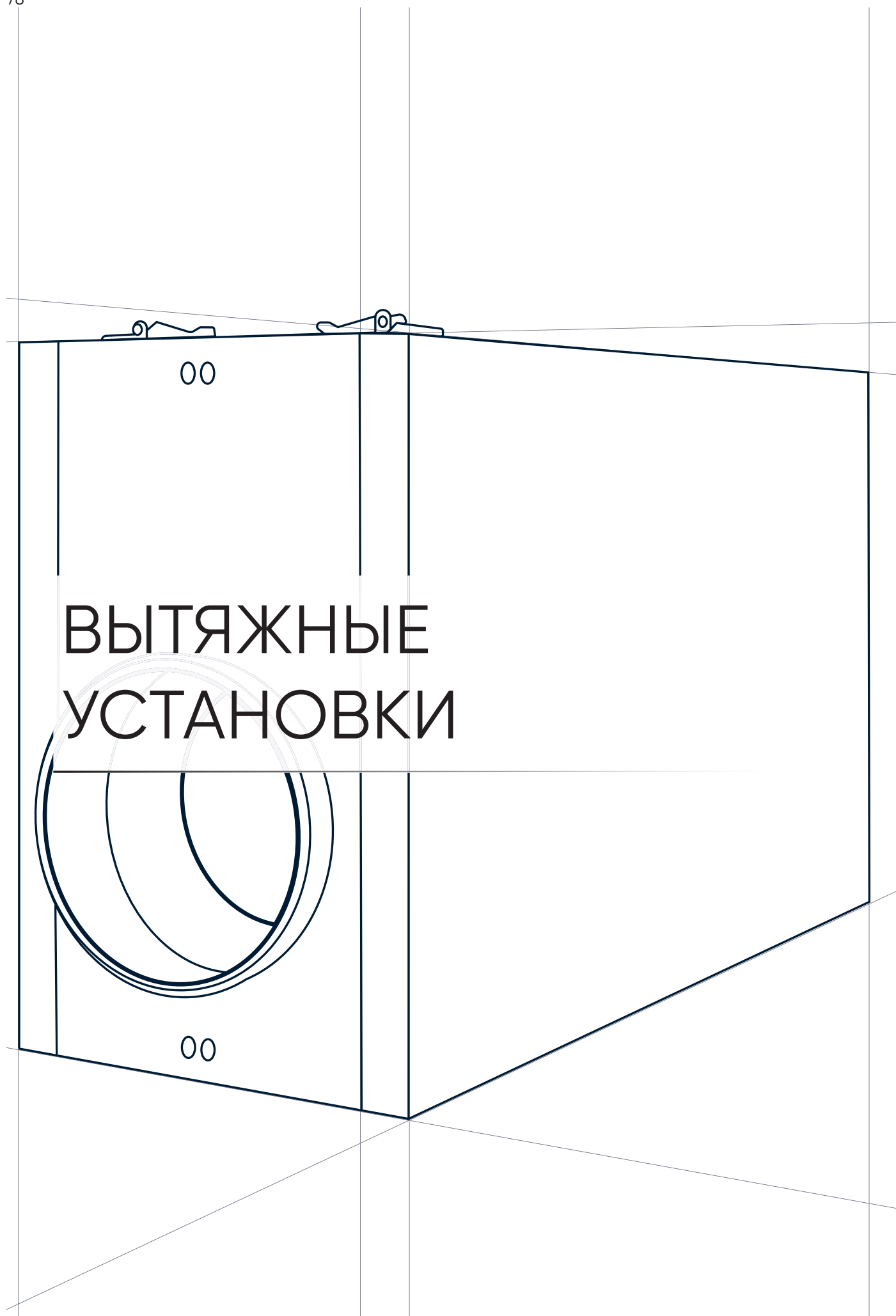

# ВЫТЯЖНЫЕ УСТАНОВКИ

00

00

## ВЫТЯЖНЫЕ УСТАНОВКИ

Вытяжные установки TURKOV предназначены для удаления отработанного воздуха из помещений любого назначения. Оборудование изготавливается в прочном стальном корпусе с полимерным покрытием, обеспечивающим низкий уровень шума, оснащено высокоэффективным ЕС-вентилятором, а также заслонкой с электроприводом и возвратной пружиной. Установки подходят для монтажа как в горизонтальном, так и в вертикальном положении, в том числе в запотолочном пространстве. Управление осуществляется с пульта системы вентиляции.

Вытяжные установки представлены линейками Capsule V.

- Бытовая линейка Capsule V (300-1500 м<sup>3</sup>/ч)
- Промышленная линейка Capsule V (2000-40000 м<sup>3</sup>/ч)

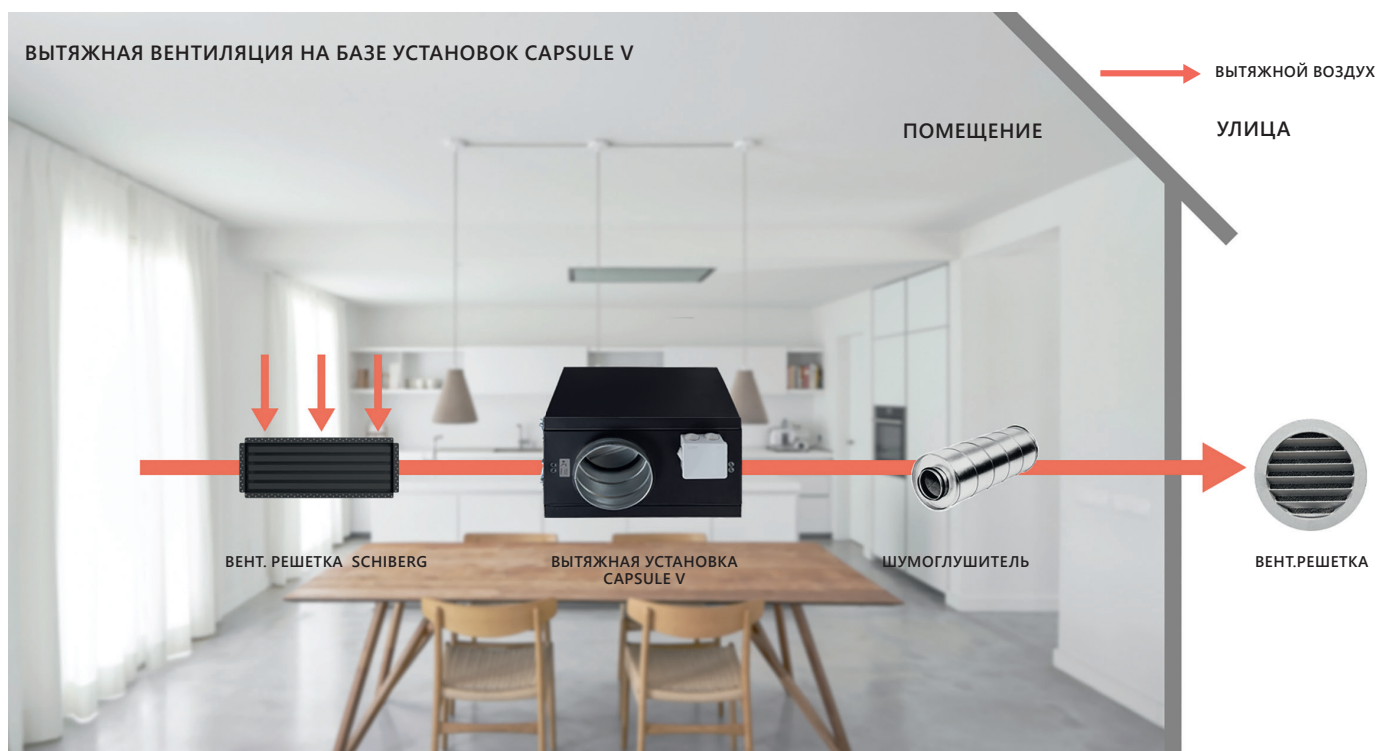

**ВЫТЯЖНАЯ УСТАНОВКА С ВОЗДУШНЫМ КЛАПАНОМ С ЭЛЕКТРОПРИВОДОМ**

**CAPSULE V**

• РАСХОД ВОЗДУХА 300-1500 М<sup>3</sup>/Ч

Обеспечивает удаление отработанного воздуха из помещения. Монтаж установки возможен как в вертикальном, так и в горизонтальном положении. Подходит для вентиляции квартир, домов, офисов и других типов объектов.

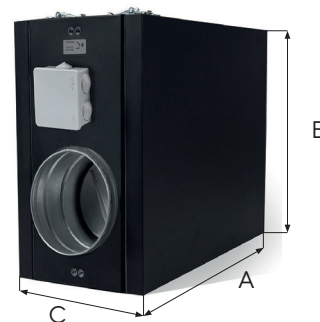

**ФУНКЦИИ**



ВОЗДУШНАЯ ЗАСЛОНКА



СТАЛЬНОЙ КОРПУС С ТЕПЛОИЗОЛЯЦИЕЙ

- ЕС-вентилятор
- Управление с пульта системы вентиляции
- Шумоизолирующая конструкция

**ОДНОВРЕМЕННО ЛЕВОЕ И ПРАВОЕ ИСПОЛНЕНИЕ**

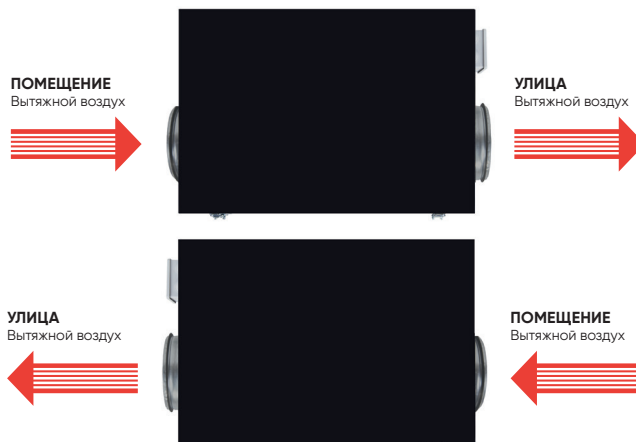

**ФУНКЦИОНАЛЬНАЯ СХЕМА**



- M1 - Вытяжной вентилятор
- Воздушный клапан с приводом и возвратной пружиной

**СХЕМА ПОДКЛЮЧЕНИЯ ВЫТЯЖНОЙ УСТАНОВКИ К ПРИТОЧНОЙ**

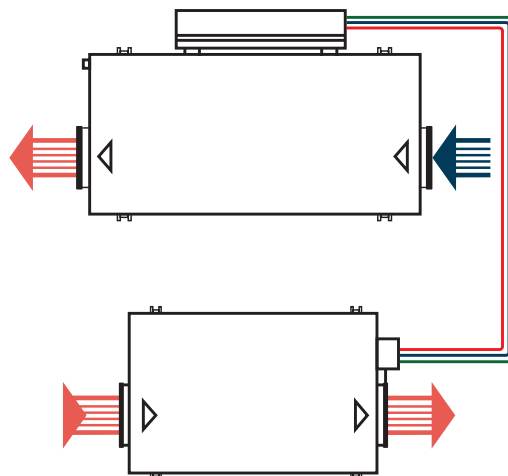

**ОПЦИИ**



ПОДКЛЮЧЕНИЕ К АВТОМАТИКЕ TURKOV



ФИЛЬТР ГРУБОЙ ОЧИСТКИ ВОЗДУХА



СИСТЕМА ПОДДЕРЖАНИЯ УРОВНЯ CO<sub>2</sub>



СИСТЕМА ПОДДЕРЖАНИЯ ДАВЛЕНИЯ ПО ДАТЧИКАМ В ПРИТОКЕ И ВЫТЯЖКЕ

**ОСОБЕННОСТИ**

- УНИВЕРСАЛЬНОЕ МОНОБЛОЧНОЕ ИСПОЛНЕНИЕ
- ВОЗМОЖНОСТЬ КОМБИНАЦИИ С ПРИТОЧНЫМИ УСТАНОВКАМИ И КОНДЕНСАЦИОННЫМИ ОСУШИТЕЛЯМИ



## ТЕХНИЧЕСКИЕ ДАННЫЕ

Модель	Capsule 310 v	Capsule 510 v	Capsule 1100 v	Capsule 1600 v
Ном. производительность (м³/ч)	300	500	1000	1500
Для помещений площадью (м²)	~ 100	~ 180	~ 350	~ 500
Габариты [АхВхС] (мм)	590x410x250	550x455x280	580x560x340	580x655x390
Макс. эл. мощность установки (Вт)	105	160	165	
Питание (В)	220			
Максимальный ток (А)	0,9	1,2	1,1	1,1
Толщина корпуса (мм)	50			
Масса установки (кг)	35	40	60	70
Звуковое давление (Дб)	40	43	58	54
Подключение воздуховодов (мм)	Ø160	Ø200	Ø250	Ø315

## ГРАФИКИ СТАТИЧЕСКОГО ДАВЛЕНИЯ СИСТЕМЫ

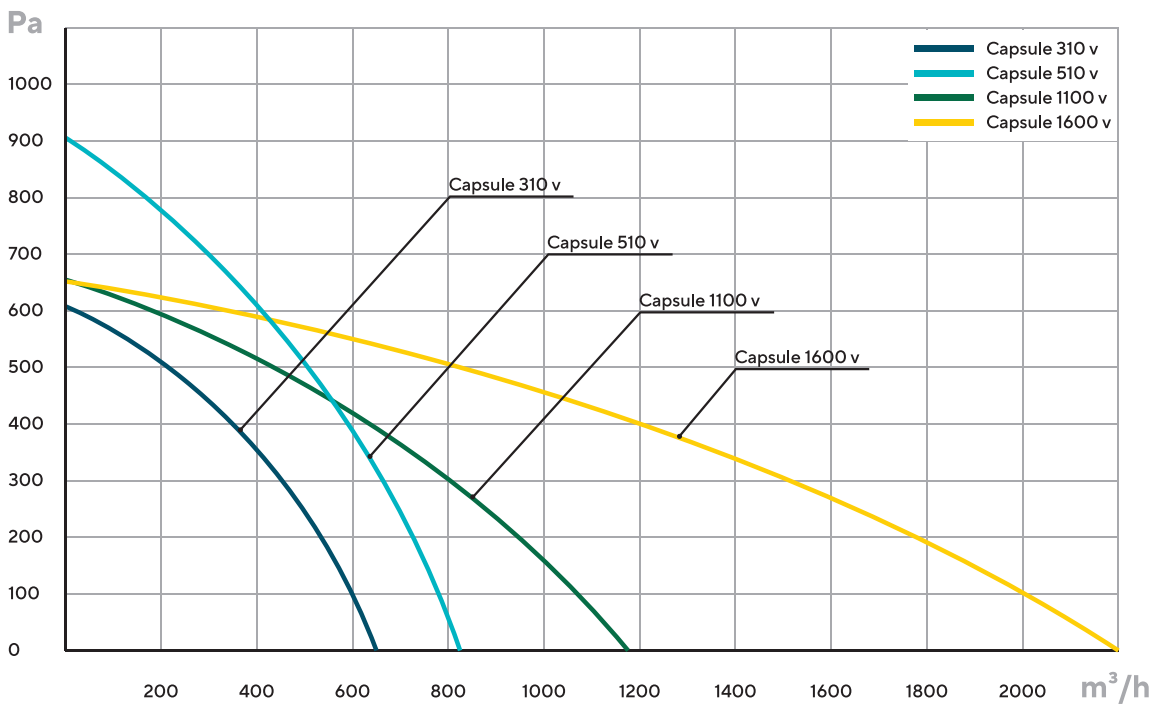

## ВЫТЯЖНАЯ УСТАНОВКА С ВОЗДУШНЫМ КЛАПАНОМ С ЭЛЕКТРОПРИВОДОМ

### CAPSULE V

• РАСХОД ВОЗДУХА 2000-9000 М<sup>3</sup>/Ч

Обеспечивает удаление отработанного воздуха из помещения. Монтаж установки возможен как в вертикальном, так и в горизонтальном положении. Подходит для вентиляции домов, офисов, промышленных помещений и других типов объектов.

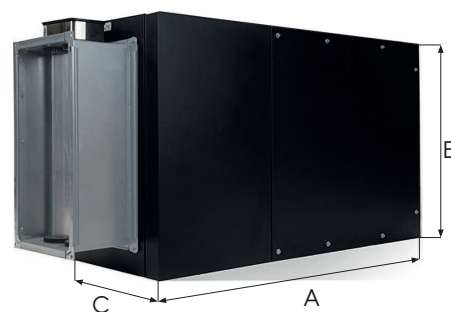

#### ФУНКЦИИ



ВОЗДУШНАЯ ЗАСЛОНКА



СТАЛЬНОЙ КОРПУС С ТЕПЛОИЗОЛЯЦИЕЙ

- ЕС-вентилятор
- Управление с пульта системы вентиляции
- Шумоизолирующая конструкция

#### ОДНОВРЕМЕННО ЛЕВОЕ И ПРАВОЕ ИСПОЛНЕНИЕ

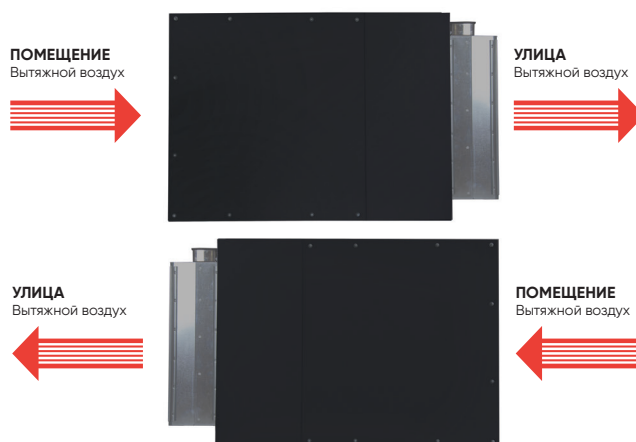

#### ФУНКЦИОНАЛЬНАЯ СХЕМА



M1 - Вытяжной вентилятор

- Воздушный клапан с приводом и возвратной пружиной

#### СХЕМА ПОДКЛЮЧЕНИЯ ВЫТЯЖНОЙ УСТАНОВКИ К ПРИТОЧНОЙ

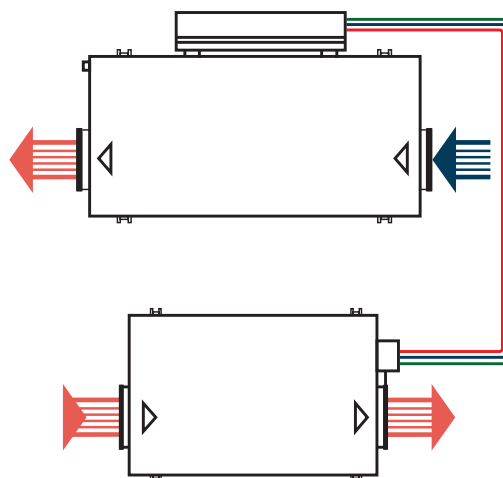

#### ОПЦИИ



ПОДКЛЮЧЕНИЕ К АВТОМАТИКЕ TURKOV



ФИЛЬТР ГРУБОЙ ОЧИСТКИ ВОЗДУХА



СИСТЕМА ПОДДЕРЖАНИЯ УРОВНЯ CO<sub>2</sub>



СИСТЕМА ПОДДЕРЖАНИЯ ДАВЛЕНИЯ ПО ДАТЧИКАМ В ПРИТОКЕ И ВЫТЯЖКЕ

#### ОСОБЕННОСТИ

- УНИВЕРСАЛЬНОЕ МОНОБЛОЧНОЕ ИСПОЛНЕНИЕ
- ВОЗМОЖНОСТЬ КОМБИНАЦИИ С ПРИТОЧНЫМИ УСТАНОВКАМИ И КОНДЕНСАЦИОННЫМИ ОСУШИТЕЛЯМИ



## ВЫТЯЖНАЯ УСТАНОВКА С ВОЗДУШНЫМ КЛАПАНОМ С ЭЛЕКТРОПРИВОДОМ

### CAPSULE V

• РАСХОД ВОЗДУХА 10000–40000 М<sup>3</sup>/Ч

Обеспечивает удаление отработанного воздуха из помещения. Монтаж установки возможен как в вертикальном, так и в горизонтальном положении. Подходит для вентиляции промышленных помещений и других типов объектов с большой площадью.

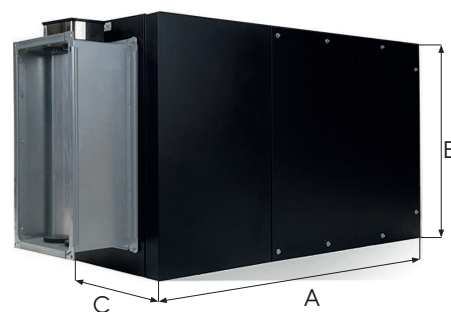

#### ФУНКЦИИ



ВОЗДУШНАЯ ЗАСЛОНКА



СТАЛЬНОЙ КОРПУС С ТЕПЛОИЗОЛЯЦИЕЙ

- ЕС-вентилятор
- Управление с пульта системы вентиляции
- Шумоизолирующая конструкция

#### ОДНОВРЕМЕННО ЛЕВОЕ И ПРАВОЕ ИСПОЛНЕНИЕ

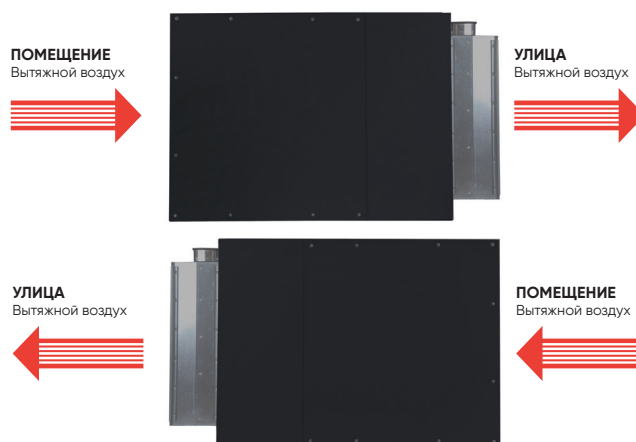

#### ФУНКЦИОНАЛЬНАЯ СХЕМА



M1 – Вытяжной вентилятор

– Воздушный клапан с приводом и возвратной пружиной

#### СХЕМА ПОДКЛЮЧЕНИЯ ВЫТЯЖНОЙ УСТАНОВКИ К ПРИТОЧНОЙ

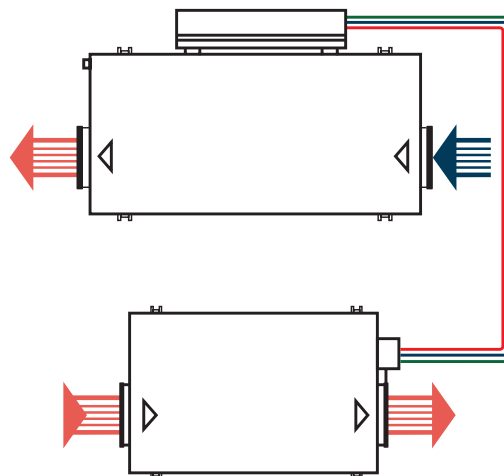

#### ОПЦИИ



ПОДКЛЮЧЕНИЕ К АВТОМАТИКЕ TURKOV



ФИЛЬТР ГРУБОЙ ОЧИСТКИ ВОЗДУХА



СИСТЕМА ПОДДЕРЖАНИЯ УРОВНЯ CO<sub>2</sub>



СИСТЕМА ПОДДЕРЖАНИЯ ДАВЛЕНИЯ ПО ДАТЧИКАМ В ПРИТОКЕ И ВЫТЯЖКЕ

#### ОСОБЕННОСТИ

- УНИВЕРСАЛЬНОЕ МОНОБЛОЧНОЕ ИСПОЛНЕНИЕ
- ВОЗМОЖНОСТЬ КОМБИНАЦИИ С ПРИТОЧНЫМИ УСТАНОВКАМИ И КОНДЕНСАЦИОННЫМИ ОСУШИТЕЛЯМИ

## ТЕХНИЧЕСКИЕ ДАННЫЕ

Модель	Capsule 10100 v	Capsule 12600 v	Capsule 15000 v	Capsule 20000 v
Ном. производительность (м <sup>3</sup> /ч)	10000	12500	15000	20000
Габариты [АхВхС] (мм)	1025х1170х970	1025х1170х970	850х1200х1200	850х1400х1400
Макс. эл. мощность установки (Вт)	3800	5700	5600	7600
Питание (В)	380			
Максимальный ток (А)	6	9	9	6
Толщина корпуса (мм)	50			
Масса установки (кг)	180	185	250	300
Звуковое давление (дБ)	56	50	56	60
Подключение воздухопроводов (мм)	800х1000	800х1000	1250х1250	1350х1350

Модель	Capsule 25000 v	Capsule 30000 v	Capsule 40000 v
Ном. производительность (м <sup>3</sup> /ч)	25000	30000	40000
Габариты [АхВхС] (мм)	850х1400х1400	850х1600х1600	850х1800х1800
Макс. эл. мощность установки (Вт)	11400	11200	16800
Питание (В)	380		
Максимальный ток (А)	9	9	9
Толщина корпуса (мм)	50		
Масса установки (кг)	350	450	500
Звуковое давление (дБ)	48	61	47
Подключение воздухопроводов (мм)	1550х1550	1650х1650	1750х1750

## ГРАФИКИ СТАТИЧЕСКОГО ДАВЛЕНИЯ СИСТЕМЫ

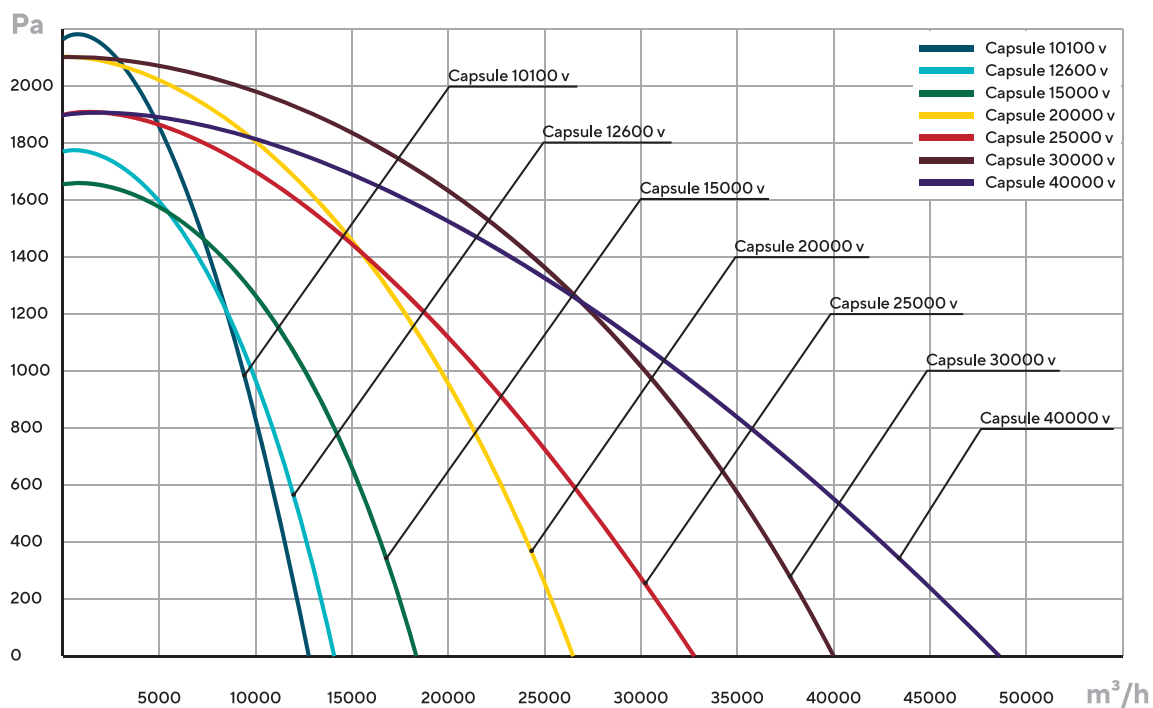

# КАНАЛЬНОЕ ОБОРУДОВАНИЕ

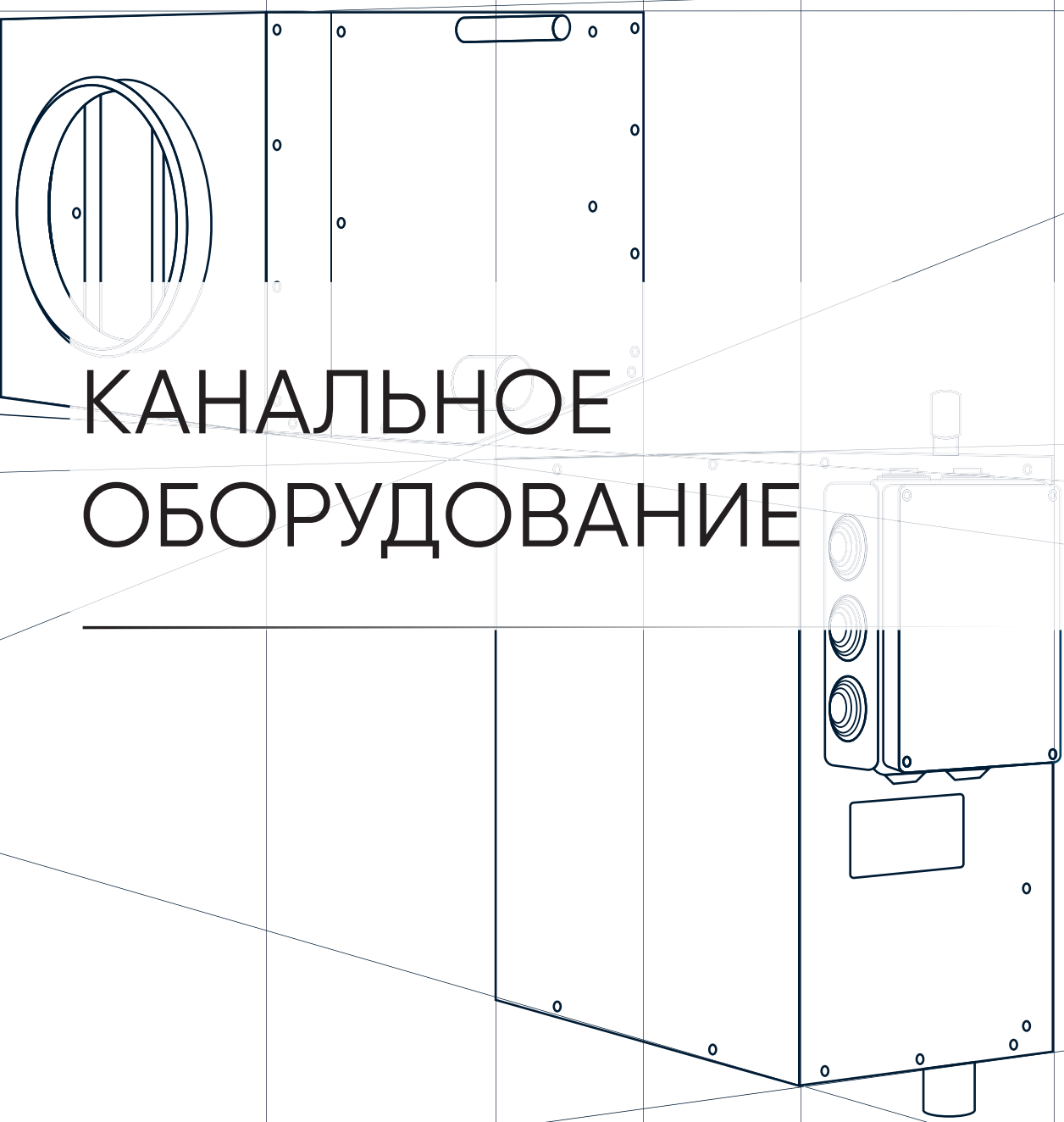

## КАНАЛЬНОЕ ОБОРУДОВАНИЕ

Предназначено для дополнительной обработки и поддержания комфортных параметров воздуха в помещении. Устанавливается в приточный канал и управляется от системы вентиляции.

**CoolBox** – канальный охладитель, состоящий из двух модулей: испарителя и компрессорно-конденсаторного блока (ККБ). Позволяет понизить температуру подаваемого воздуха в приточном канале на 8–10°C. CoolBox не требует сложных пусконаладочных работ, а круглые фланцы (бытовая линейка) для подключения вентканалов и фреоновых труб упрощают монтаж. Широкий диапазон типоразмеров испарителя и ККБ разной мощности позволяют подобрать устройство под любую вентиляционную установку.

**HumiBox** – канальный адиабатический увлажнитель, в состав которого входят аппаратный модуль и модуль увлажнения. Реализует принцип поверхностного испарения, который исключает вероятность перенасыщения воздуха влагой. Адиабатическое увлажнение отличается минимальными затратами на эксплуатацию. Разделение на 2 блока обеспечивает как простоту монтажа, так и максимальную безопасность – все агрегаты, работающие с водой, имеют трехуровневую защиту от протечек.

**Block** – канальный очиститель с классом очистки воздуха 99,95% за счёт 4 ступеней фильтрации: фильтра грубой очистки G4, фильтра тонкой очистки F7, угольного фильтра и фильтра класса HEPA (H13). Предназначен для очистки воздуха в жилых, медицинских и коммерческих помещениях, где предъявляются самые высокие требования к чистоте воздушной среды. Универсален в монтаже, а замена фильтров возможна с двух сторон.

- Канальные охладители CoolBox
- Канальные адиабатические увлажнители HumiBox
- Канальное оборудование с высоким классом фильтрации Block



## КАНАЛЬНЫЙ ОХЛАДИТЕЛЬ

**COOLBOX**

• ХОЛОДИЛЬНАЯ МОЩНОСТЬ 2-7 кВт

Состоит из двух модулей: испарителя и внешнего компрессорно-конденсаторного блока (ККБ). Позволяет понизить температуру подаваемого воздуха в приточном канале на 8-10°C. Подходит для квартир, домов, офисов и других типов объектов.

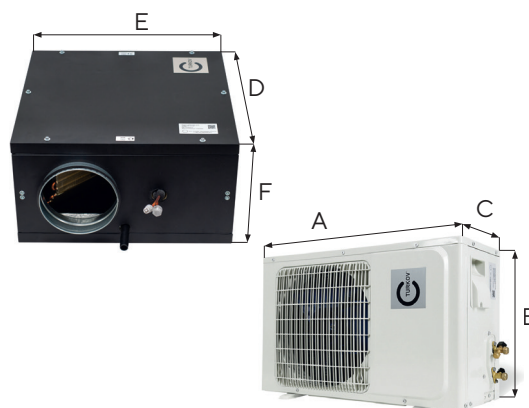

## ФУНКЦИИ



ОХЛАЖДЕНИЕ ПРИТОЧНОГО ВОЗДУХА



ПОДКЛЮЧЕНИЕ К АВТОМАТИКЕ TURKOV

- Управление с пульта системы вентиляции
- Широкий диапазон типоразмеров испарителя и ККБ разной мощности
- Запуск по сухому контакту
- Используется фреон R410A

## ЛЕВОЕ И ПРАВОЕ ИСПОЛНЕНИЕ

УЛИЦА  
Приточный воздух

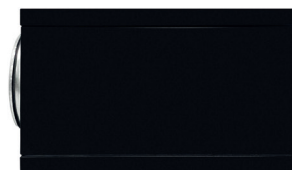

ПОМЕЩЕНИЕ  
Приточный воздух



ПОМЕЩЕНИЕ  
Приточный воздух

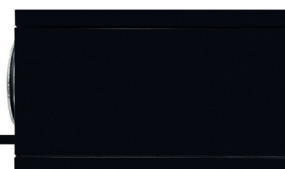

УЛИЦА  
Приточный воздух



## ФУНКЦИОНАЛЬНАЯ СХЕМА

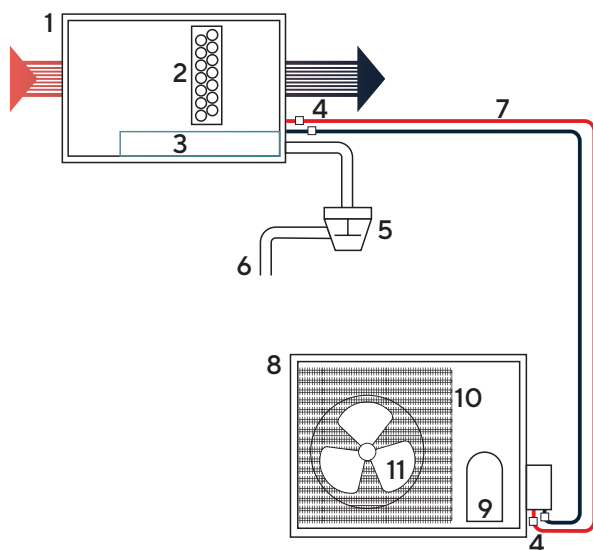

- 1 - Канальный охладитель CoolBox i
- 2 - Испаритель
- 3 - Дренажная ванна
- 4 - Вальцовочные соединения
- 5 - Сифон с гидрозатвором (положительное давление)
- 6 - Дренаж в канализацию
- 7 - Фреоновые провода
- 8 - Компрессорно-конденсаторный блок CoolBox k
- 9 - Компрессор
- 10 - Конденсатор
- 11 - Вентилятор

См. схему подключения на стр. 133

## СОСТАВНЫЕ ЭЛЕМЕНТЫ

## • КОМПРЕССОР

Предназначен для сжатия паров хладагента (фреона)



## • КОНДЕНСАТОР

Отвечает за перенос тепловой энергии от хладагента в окружающую среду

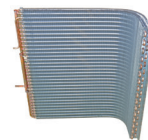

## • ИСПАРИТЕЛЬ

Теплообменник для охлаждения рабочей среды (воздуха)



## ОСОБЕННОСТИ

- ЛЕВОЕ ИЛИ ПРАВОЕ ИСПОЛНЕНИЕ
- НЕ ТРЕБУЕТ ПАЙКИ ПРИ МОНТАЖЕ И СЛОЖНЫХ ПУСКОНАЛАДОЧНЫХ РАБОТ
- ККБ ПОСТАВЛЯЕТСЯ ЗАПРАВЛЕННЫМ ФРЕОНОМ



## ТЕХНИЧЕСКИЕ ДАННЫЕ COOLBOX K

Модель	Габариты [АхВхС] (мм)	Вес (кг)	Электрическая мощность (кВт)	Холодильная мощность (кВт)	Подключения Жидкость/Газ (мм)
CoolBox-k-2.0	600x500x232	23	0,70	2	6,3/9
CoolBox-k-2.5	600x500x232	24	0,85	2,5	6,3/9
CoolBox-k-3.5	700x552x256	30	1,13	3,5	6,3/9
CoolBox-k-5.0	760x552x256	37	1,71	5	6,3/12
CoolBox-k-7.0	902x650x307	50	2,28	7	9,5/15

## ГАБАРИТНЫЕ РАЗМЕРЫ COOLBOX I

Модель	Габариты [DхЕхF] (мм)	Подключение воздухопроводов (мм)	Дренажный патрубок (мм)
CoolBox-i-160-400-2.0	530x560x290	160	20
CoolBox-i-160-400-2.5	530x560x290	160	20
CoolBox-i-200-600-2.0	530x560x340	200	20
CoolBox-i-200-600-2.5	530x560x340	200	20
CoolBox-i-200-600-3.5	710x660x340	200	20
CoolBox-i-250-1000-3.5	710x660x390	250	20
CoolBox-i-250-1000-5.0	710x660x390	250	20
CoolBox-i-250-1000-7.0	710x660x390	250	20
CoolBox-i-315-1400-5.0	710x660x440	315	20
CoolBox-i-315-1400-7.0	710x660x440	315	20

## КОМПРЕССОРНО-КОНДЕНСАТОРНЫЙ БЛОК COOLBOX K



----- Питание 220/1 Ф  
 ----- К автоматике (сухой контакт)

Фреоновод

## КАНАЛЬНЫЙ ОХЛАДИТЕЛЬ COOLBOX I



Дренаж

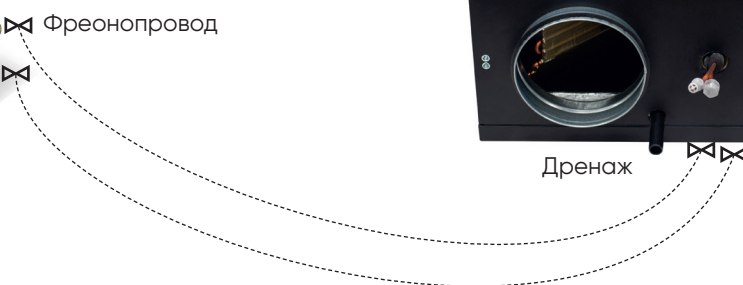

КАНАЛЬНЫЙ ОХЛАДИТЕЛЬ

# COOLBOX

• ХОЛОДИЛЬНАЯ МОЩНОСТЬ 10-40 кВт

Состоит из двух модулей: испарителя и внешнего компрессорно-конденсаторного блока (ККБ). Позволяет понизить температуру подаваемого воздуха в приточном канале на 8-10°C. Подходит для домов, административных зданий и промышленных объектов.

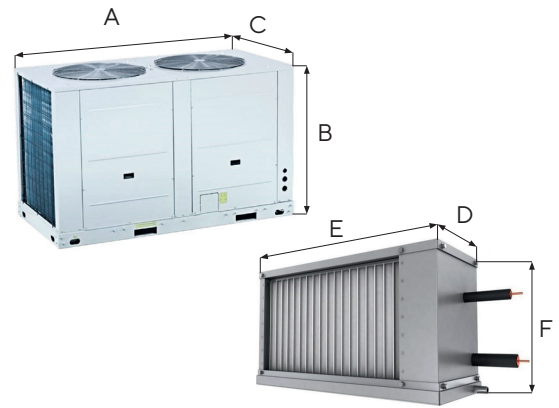

## ФУНКЦИИ



ОХЛАЖДЕНИЕ ПРИТОЧНОГО ВОЗДУХА



ПОДКЛЮЧЕНИЕ К АВТОМАТИКЕ TURKOV

- Управление с пульта системы вентиляции
- Широкий диапазон типоразмеров испарителя и ККБ разной мощности
- Запуск по сухому контакту
- Используется фреон R410A

## ЛЕВОЕ ИЛИ ПРАВОЕ ИСПОЛНЕНИЕ

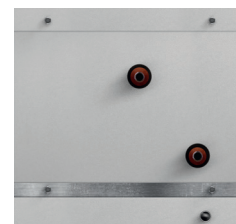
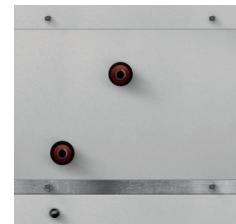

## СХЕМА ФРЕОНОВОГО КОНТУРА

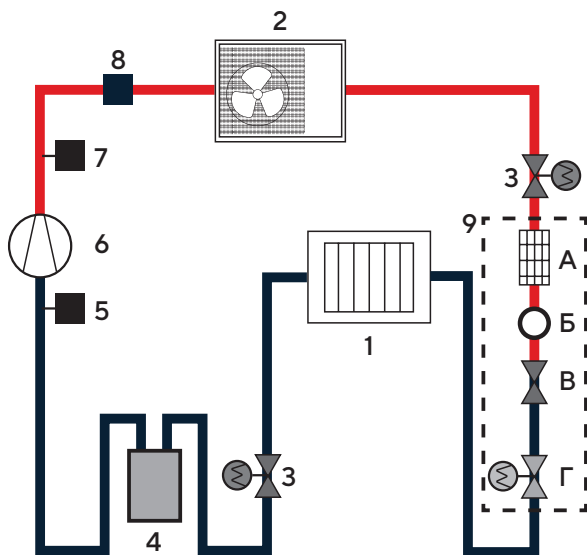

- 1 - Испаритель
- 2 - Теплообменник наружного блока
- 3 - Запорный вентиль
- 4 - Отделитель жидкости
- 5 - Реле низкого давления
- 6 - Компрессор
- 7 - Реле высокого давления
- 8 - Датчик температуры нагнетания
- 9 - Присоединительный комплект (опционально)
- A - Фильтр-осушитель
- B - Смотровое стекло
- V - Соленоидный клапан
- Г - TRV
- Жидкое состояние фреона
- Газообразное состояние фреона

## СОСТАВНЫЕ ЭЛЕМЕНТЫ

- **КОМПРЕССОР**  
Предназначен для сжатия паров хладагента (фреона)
- **КОНДЕНСАТОР**  
Отвечает за перенос тепловой энергии от хладагента в окружающую среду
- **ИСПАРИТЕЛЬ**  
Теплообменник для охлаждения рабочей среды (воздуха)

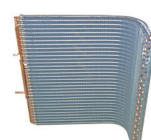

## ОСОБЕННОСТИ

- ЛЕВОЕ ИЛИ ПРАВОЕ ИСПОЛНЕНИЕ
- НЕ ТРЕБУЕТ ПАЙКИ ПРИ МОНТАЖЕ И СЛОЖНЫХ ПУСКОНАЛАДОЧНЫХ РАБОТ
- ККБ ПОСТАВЛЯЕТСЯ ЗАПРАВЛЕННЫМ ФРЕОНОМ

## ТЕХНИЧЕСКИЕ ДАННЫЕ COOLBOX K

Модель	Габариты [АхВхС] (мм)	Вес (кг)	Электрическая мощность (кВт)	Холодильная мощность (кВт)	Подключения Жидкость/Газ (мм)
CoolBox-k-10.0	1077x967x396	86	5,3	10	9,52/19
CoolBox-k-14.0	1032x1307x443	92	6,1	14	9,52/19
CoolBox-k-16.0	1032x1307x443	97	8,5	16	9,52/19
CoolBox-k-22.0	1260x908x700	171	11,7	22	9,52/22
CoolBox-k-28.0	1260x908x700	185	15	28	9,52/25
CoolBox-k-35.0	1260x908x700	199	17,3	35	12,7/28,6
CoolBox-k-45.0	1250x1615x765	288	26,9	45	16/32

## ГАБАРИТНЫЕ РАЗМЕРЫ COOLBOX I

Модель	Габариты [DxExF] (мм)	Подключение воздуховодов (мм)	Дренажный патрубок (мм)
CoolBox-i 40-20	310x570x290	400x200	21
CoolBox-i 50-25	310x670x340	500x250	21
CoolBox-i 50-30	310x670x390	500x300	21
CoolBox-i 60-30	310x770x390	600x300	21
CoolBox -i 60-35	310x770x440	600x350	21
CoolBox-i 70-40	310x870x490	700x400	21
CoolBox-i 80-50	310x970x600	800x500	21
CoolBox-i 90-50	310x1080x600	900x500	21
CoolBox-i 100-50	310x1180x600	1000x500	21

КОМПРЕССОРНО-КОНДЕНСАТОРНЫЙ  
БЛОК COOLBOX K

----- Питание 380/3 Ф  
----- К автомату (сухой контакт)

Фреонопровод

## КАНАЛЬНЫЙ ОХЛАДИТЕЛЬ COOLBOX I

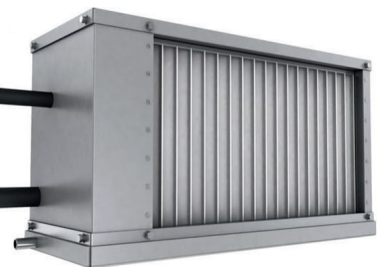

Дренаж

## АДИАБАТИЧЕСКИЙ УВЛАЖНИТЕЛЬ

**HUMIBOX**

• РАСХОД ВОЗДУХА 200-6000 М<sup>3</sup>/Ч

Состоит из аппаратного модуля и модуля увлажнения. Реализует принцип поверхностного испарения, исключая вероятность перенасыщения воздуха влагой. Отличается минимальными затратами на эксплуатацию и удобен в монтаже.

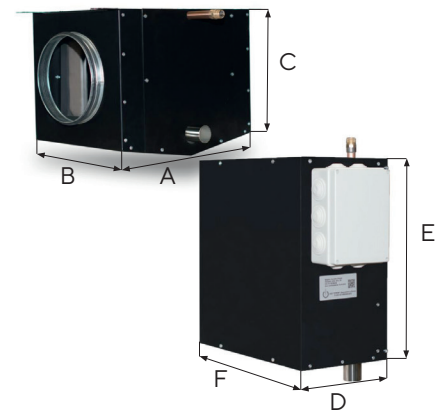

## ФУНКЦИИ



УВЛАЖНЕНИЕ ПРИТОЧНОГО ВОЗДУХА



ПОДКЛЮЧЕНИЕ К АВТОМАТИКЕ TURKOV

- Управление с пульта системы вентиляции
- Компактная канальная секция увлажнения (испарения)
- Запуск по сухому контакту
- Встроенные датчики уровня воды и защиты от перелива
- Водяной насос поддерживает необходимую скорость потока

## ОДНОВРЕМЕННО ЛЕВОЕ И ПРАВОЕ ИСПОЛНЕНИЕ

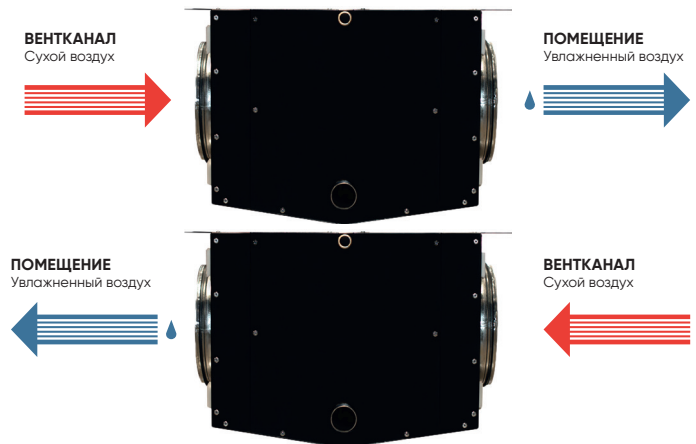

## ФУНКЦИОНАЛЬНАЯ СХЕМА

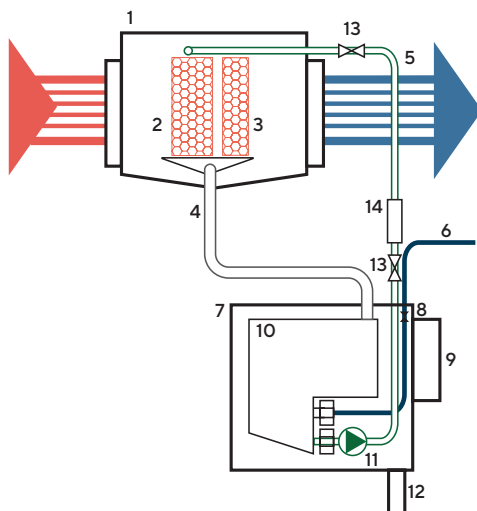

- 1 - Модуль увлажнения
- 2 - Кассета увлажнителя
- 3 - Каплеуловитель
- 4 - Дренаж из модуля увлажнения в аппаратный модуль
- 5 - Поддача воды в модуль увлажнения
- 6 - Поддача чистой воды в аппаратный модуль
- 7 - Аппаратный модуль
- 8 - Электромагнитный клапан
- 9 - Блок автоматики
- 10 - Накопительный бак
- 11 - Насос
- 12 - Дренаж воды из аппаратного модуля
- 13 - Резьбовое соединение
- 14 - Регулировочный кран

См. схему подключения на стр. 132

## СОСТАВНЫЕ ЭЛЕМЕНТЫ

- СОТОВАЯ КАССЕТА ИЗ СТЕКЛОВОЛКНА

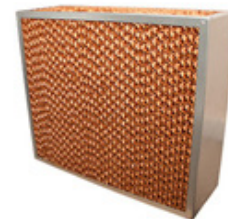

Обеспечивает обширную и постоянно смоченную водой площадь испарения влаги в поток воздуха от приточной или приточно-вытяжной установки. Гофрированные стекловолоконные листы кассет пропитаны укрепляющим составом, предотвращающим гниение материала. Рама изготавливается из нержавеющей стали.

## ОСОБЕННОСТИ

- УНИВЕРСАЛЬНОЕ ИСПОЛНЕНИЕ МОДУЛЯ УВЛАЖНЕНИЯ
- ПРОСТОТА ЗАМЕНЫ КАССЕТ: НЕ ТРЕБУЕТСЯ ДЕМОНТАЖ
- ТРЕХУРОВНЕВАЯ СИСТЕМА ЗАЩИТЫ ОТ ПРОТЕЧЕК
- ВАЖНО! ТРЕБУЕТ ДОПОЛНИТЕЛЬНОЙ ВОДОПОДГОТОВКИ (НЕОБХОДИМАЯ ЖЕСТКОСТЬ ВОДЫ 1-4 МГ-ЭКВ/Л.)

## ТЕХНИЧЕСКИЕ ДАННЫЕ

Модель	HumiBox 600	HumiBox 1000	HumiBox 1500	HumiBox 2000
Габариты модуля увлажнения (испарения) [АхВхС] (мм)	440x320x350	440x420x400	490x520x450	490x620x500
Габариты аппаратного модуля [DхЕхF] (мм)	225x435x420			
Размеры подключения (Вход)/ (Выход) (мм)	Ø200	Ø250	Ø315	500x250
Расход воздуха (м <sup>3</sup> /ч)	до 600	до 1000	до 1500	до 2000
Сопrotивление (Па)	30			
Максимальное увлажнение (кг/ч)	4	7	10	14
Питание (В)	220			
Максимальная мощность (Вт)	71			
Максимальный ток (А)	0,4			
Максимальный подъем воды из аппаратного модуля (м)	4			
Объем расходного бака (кг)	11			
Подключение свежей воды в аппаратный модуль (дюйм)	1/4 (пластик)			
Подключение подачи воды из аппаратного модуля (дюйм)	1/2			
Подключение подачи воды модуля увлажнения (испарения) (дюйм)	1/2			
Дренажный патрубок модуля увлажнения (испарения) (мм)	40			
Дренажный патрубок аппаратного модуля (мм)	40			

Модель	HumiBox 3000	HumiBox 4000	HumiBox 5000	HumiBox 6000
Габариты модуля увлажнения (испарения) [АхВхС] (мм)	440x820x500	440x870x600	440x970x700	500x1020x820
Габариты аппаратного модуля [DхЕхF] (мм)	230x520x450			
Размеры подключения (Вход)/ (Выход) (мм)	700x300	750x450	850x550	1020x820
Расход воздуха (м <sup>3</sup> /ч)	до 3000	до 4000	до 5000	до 6000
Сопrotивление (Па)	35			
Максимальное увлажнение (кг/ч)	20	27	34	42
Питание (В)	220			
Максимальная мощность (Вт)	90			
Максимальный ток (А)	0,5			
Максимальный подъем воды из аппаратного модуля (м)	3			
Объем расходного бака (кг)	14			
Подключение свежей воды в аппаратный модуль (дюйм)	1/4 (пластик)			
Подключение подачи воды из аппаратного модуля (дюйм)	1/2			
Подключение подачи воды модуля увлажнения (испарения) (дюйм)	1/2			
Дренажный патрубок аппаратного модуля (мм)	40			
Дренажный патрубок аппаратного модуля (мм)	40			

ВОЗДУХООЧИСТИТЕЛЬ С ВЫСОКОЙ СТЕПЕНЬЮ ФИЛЬТРАЦИИ

**BLOCK**

• РАСХОД ВОЗДУХА ДО 2000 М<sup>3</sup>/Ч

Обеспечивает 99,95% очистку воздуха за счет 4 ступеней фильтрации: фильтра грубой очистки G4, фильтра тонкой очистки F7, угольного фильтра и HEPA-фильтра (H13). Подходит для помещений, где предъявляются самые высокие требования к чистоте воздушной среды. Не является приточной установкой.

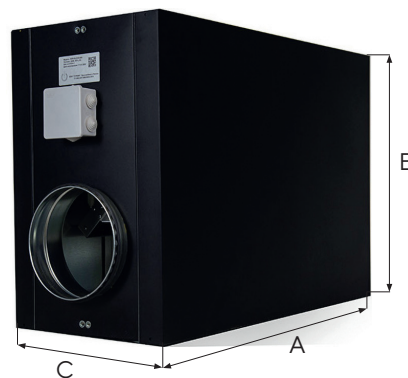

**ФУНКЦИИ**



НЕСКОЛЬКО ВСТРОЕННЫХ ФИЛЬТРОВ



ПОДКЛЮЧЕНИЕ К АВТОМАТИКЕ TURKOV



СТАЛЬНОЙ КОРПУС С ТЕПЛОИЗОЛЯЦИЕЙ

- ЕС-вентилятор
- Управление с пульта системы вентиляции
- Шумоизолирующая конструкция

**ОДНОВРЕМЕННО ЛЕВОЕ И ПРАВОЕ ИСПОЛНЕНИЕ**

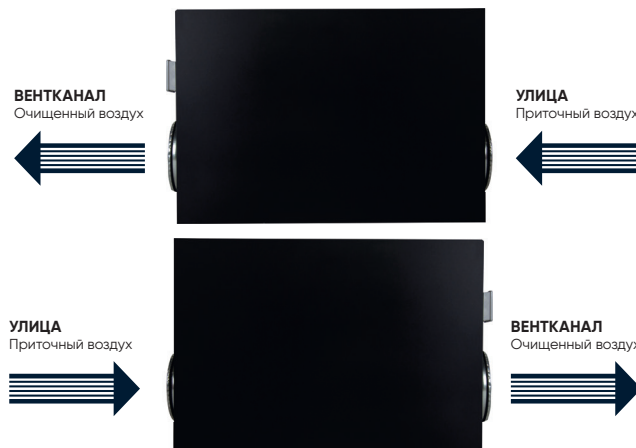

**ФУНКЦИОНАЛЬНАЯ СХЕМА**

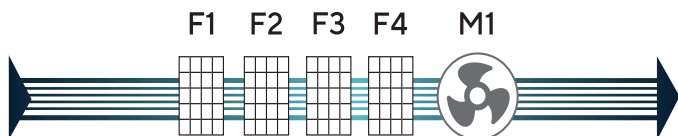

- F1 - Кассетный фильтр грубой очистки G4
- F2 - Карманный фильтр тонкой очистки F7
- F3 - Кассетный угольный фильтр
- F4 - Фильтр класса HEPA (H13)
- M1 - Приточный вентилятор

См. схему подключения на стр. 131

**ОСОБЕННОСТИ**

- УНИВЕРСАЛЬНОЕ МОНОБЛОЧНОЕ ИСПОЛНЕНИЕ
- ВОЗМОЖНОСТЬ ЗАМЕНЫ ФИЛЬТРА С ДВУХ СТОРОН

**ФИЛЬТРЫ**

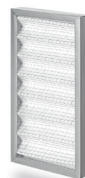

Фильтр грубой очистки G4

Задерживает крупные частицы пыли (размером более 10 мкм) и продлевает срок службы фильтров тонкой очистки.



Фильтр тонкой очистки F7

Удерживает частицы размером до 0,4 мкм, в том числе пыль, цветочную пыльцу, элементы тяжелых металлов.



Угольный фильтр

Позволяет задерживать до 95% атмосферной пыли, а также выхлопные газы и неприятные запахи.



Фильтр H13 (HEPA-фильтр)

Улавливает частицы размером менее 0,3 мкм и используется для финишной очистки воздуха.

## ТЕХНИЧЕСКИЕ ДАННЫЕ

Модель	Block 600	Block 1100	Block 1600	Block 2100
Для помещений площадью (м <sup>2</sup> )	~до 180	~ до 335	~ до 500	~ до 700
Габариты [АхВхС] (мм)	865x560x340	1145x655x390	1145x655x440	1260x655x440
Мощность установки (Вт)	170	400	800	1140
Питание (В)	220			220/380
Максимальный ток (А)	1	2	3,6	5/1,7
Фильтрация	G4+F7+F9(уголь)+H13			
Зона обслуживания фильтров (мм)	320	400	500	600
Толщина корпуса (мм)	50			
Масса (кг)	50	60	70	75
Звуковое давление (дБ)	58	60	61	64
Подключение воздуховодов (мм)	Ø200	Ø250	Ø315	250x500

## ГРАФИКИ СТАТИЧЕСКОГО ДАВЛЕНИЯ СИСТЕМЫ

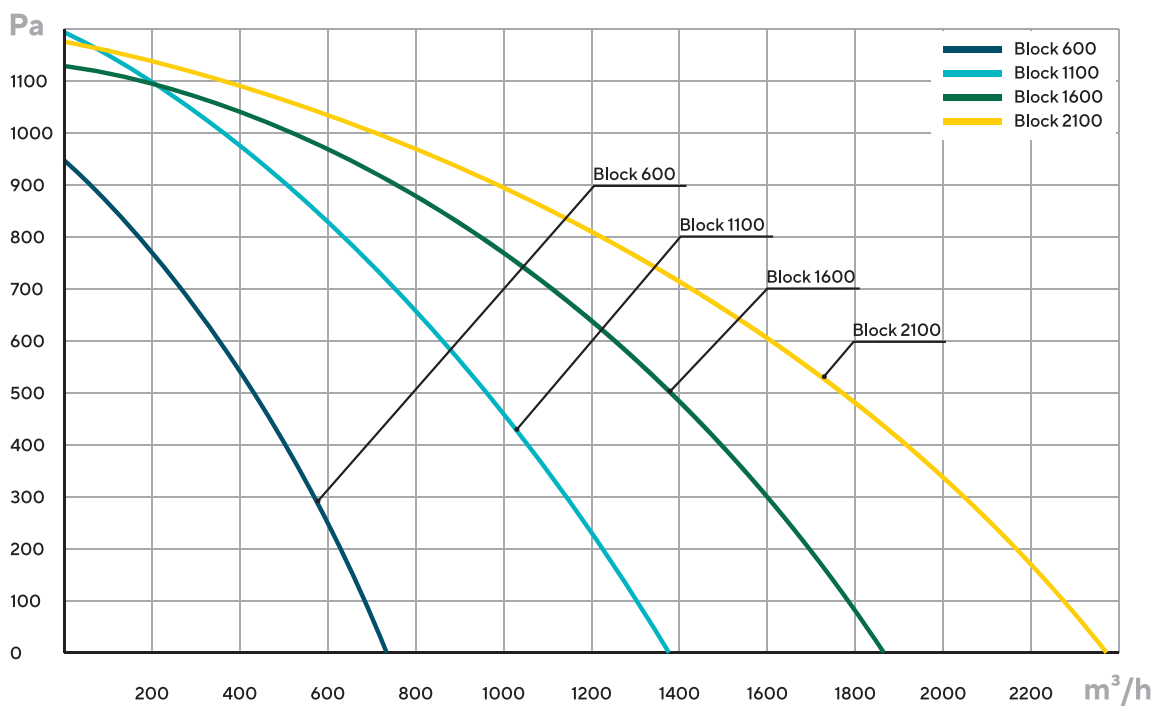

# УСТАНОВКИ ДЛЯ БАССЕЙНОВ

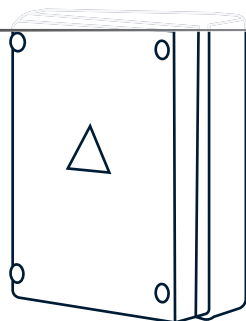
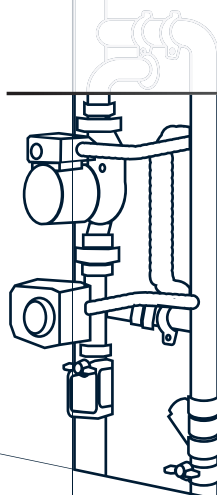



## УСТАНОВКИ ДЛЯ БАСЕЙНОВ

Климатическое оборудование TURKOV подходит для создания и поддержания оптимального микроклимата в крытых бассейнах любого размера и назначения (от бассейнов частных домов до аквапарков, фитнес- и спа-центров).

Представлено в линейках:

**Capsule Pool W** – приточно-вытяжные установки с водяным нагревателем и автоматической рециркуляцией по датчику влажности. Предназначены для осушения помещения бассейна за счет смены влажного вытяжного воздуха сухим уличным воздухом и ассимиляции влаги. Степень рециркуляции поддерживается системой управляемых воздушных заслонок.

**Hydra W и Hydra V W** – климатическое оборудование с рекуперацией и рециркуляцией. Оснащено водяным нагревателем и полипропиленовым рекуператором (КПД возврата тепла до 75%). Пластины теплообменника полностью герметичны, устойчивы к коррозии, агрессивной химии бассейна и не позволяют смешиваться приточному и вытяжному потокам воздуха. Оборудование поддерживает воздухообмен и комфортный микроклимат в помещении бассейна. А линейки **Hydra WD и Hydra V WD** дополнительно оснащены фреоновым контуром и эффективны даже при высоких уличных температурах и уровне влажности. Модели представлены в двунаправленном (горизонтальном) и в однонаправленном (вертикальном) исполнении.

- Установки с рециркуляцией Capsule Pool W (600-15000 м<sup>3</sup>/ч)
- Оборудование с рекуперацией и рециркуляцией Hydra W и Hydra V W (1000-25000 м<sup>3</sup>/ч)
- Оборудование с рекуперацией, рециркуляцией и фреоновым контуром Hydra WD и Hydra V WD (1500-25000 м<sup>3</sup>/ч)



ПРИТОЧНО-ВЫТЯЖНАЯ УСТАНОВКА С АВТОМАТИЧЕСКОЙ РЕЦИРКУЛЯЦИЕЙ И ВОДЯНЫМ НАГРЕВАТЕЛЕМ

## CAPSULE POOL W

• РАСХОД ВОЗДУХА 600-2500 М<sup>3</sup>/Ч

Производит осушение за счет смены влажного воздуха в помещении бассейна сухим, предварительно нагретым уличным воздухом. Степень рециркуляции поддерживается системой управляемых воздушных заслонок.

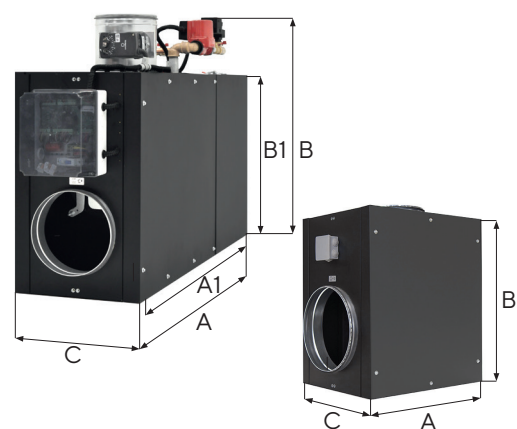

### ФУНКЦИИ

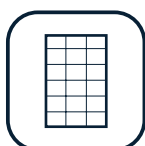

ФИЛЬТР ГРУБОЙ  
ОЧИСТКИ ВОЗДУХА



ВСТРОЕННЫЕ ЗАСЛОНКИ



СТАЛЬНОЙ КОРПУС  
С ТЕПЛОИЗОЛЯЦИЕЙ

- ЕС-вентилятор
- Автоматика в комплекте
- Управление Wi-Fi и через мобильное приложение
- Пульт с сенсорным экраном
- Подключение к «Умному дому»

### ОДНОВРЕМЕННО ЛЕВОЕ И ПРАВОЕ ИСПОЛНЕНИЕ

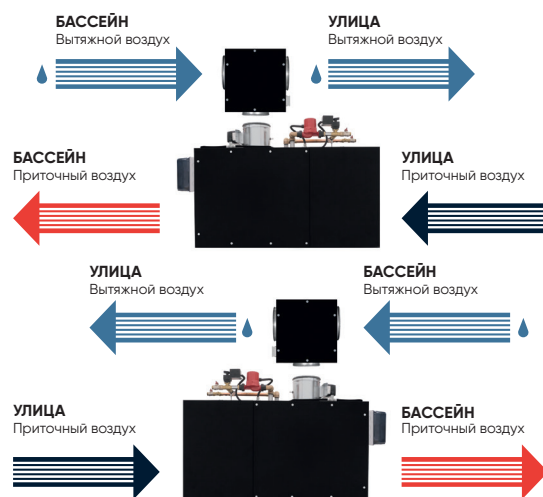

### ФУНКЦИОНАЛЬНАЯ СХЕМА

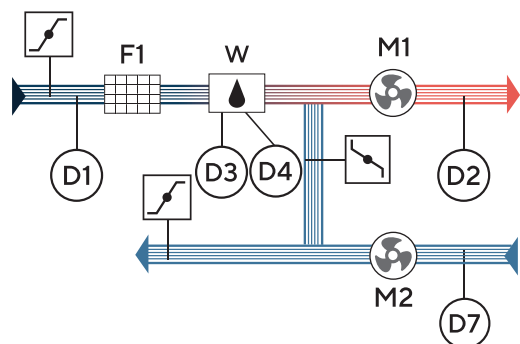

- M1 - Приточный ЕС-вентилятор  
 M2 - Вытяжной ЕС-вентилятор  
 W - Водяной нагреватель со смесительным узлом  
 F1 - Кассетный фильтр G4  
 D1 - Датчик температуры уличного воздуха  
 D2 - Датчик температуры приточного воздуха  
 D7 - Датчик температуры и влажности вытяжного воздуха  
 D3 - Датчик температуры обратной воды водяного нагревателя  
 D4 - Датчик температуры поверхности водяного нагревателя  
 - Уличный клапан с возвратной пружиной  
 - Клапан рециркуляции

### СХЕМА СМЕСИТЕЛЬНОГО УЗЛА

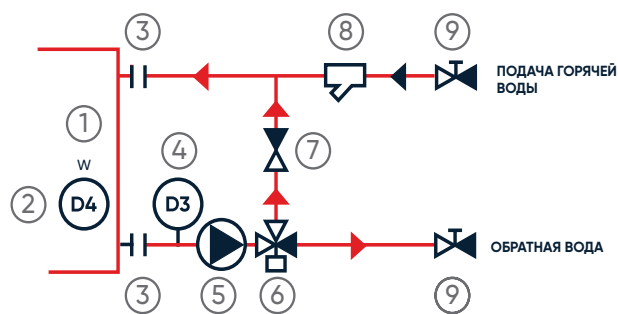

- 1 - Водяной нагреватель  
 2 - D4 - датчик температуры поверхности нагревателя  
 3 - Соединение с нагревателем  
 4 - D3 - датчик температуры обратной воды  
 5 - Циркуляционный насос  
 6 - Трехходовой смесительный клапан  
 7 - Обратный клапан  
 8 - Фильтр  
 9 - Шаровой кран

### ОПЦИИ



УПРАВЛЕНИЕ КАНАЛЬНЫМ  
ОХЛАДИТЕЛЕМ



ВОЗДУШНАЯ ЗАСЛОНКА  
С УПРАВЛЕНИЕМ 0-10 V

### ОСОБЕННОСТИ

- УНИВЕРСАЛЬНОЕ ИСПОЛНЕНИЕ
- ВОЗМОЖНОСТЬ УСТАНОВКИ ДОПОЛНИТЕЛЬНО: ОХЛАДИТЕЛЯ<sup>88</sup>, ОЧИСТИТЕЛЯ<sup>94</sup>

См. принцип и режимы работы на стр. 135

## ТЕХНИЧЕСКИЕ ДАННЫЕ

## Приточный модуль Capsule Pool W

Модель	Capsule Pool 600 W	Capsule Pool 1000 W	Capsule Pool 1500 W	Capsule Pool 2000 W	Capsule Pool 2500 W
Ном. производительность (м <sup>3</sup> /ч)	600	1000	1500	2000	2500
Габариты [A(A1)xB(B1)xС]/ [АхВ(В1)хС] (мм)	1125(945) x810(560)x340	1405(1225) x905(655)x390	1405(1225) x905(655)x440	1260x905(655) x440	1330x905(655)x540
Реком. площадь зеркала (м <sup>2</sup> )	~15	~25	~35	~45	~55
Макс. мощность водяного нагревателя (кВт)	17	26	32	53	60
Макс. эл. мощность установки (Вт)	391	401	731	731	1655
Питание (В)	220				
Максимальный ток (А)	2	2	3	3	8
Фильтрация	G4				
Толщина корпуса (мм)	50				
Масса установки (кг)	26	41	45	52	64
Звуковое давление (дБ)	56	59	60	65	60
Подкл. воздуховодов (основных) (мм)	Ø200	Ø250	Ø315	250x500	350x500
Подкл. воздуховодов (рецикл) (мм)	Ø160	Ø200	Ø250	Ø315	Ø315
Подкл. воды (дюйм)	3/4	3/4	3/4	3/4	1

## Вытяжной модуль Capsule Pool W

Модель	Capsule Pool 600 W	Capsule Pool 1000 W	Capsule Pool 1500 W	Capsule Pool 2000 W	Capsule Pool 2500 W
Ном. производительность (м <sup>3</sup> /ч)	600	1000	1500	2000	2500
Габариты [АхВхС] (мм)	580x556x340	580x556x390	580x655x440	708x655x440	750x655x540
Питание (В)	от приточного модуля Capsule Pool W				
Толщина корпуса (мм)	50				
Масса установки (кг)	12	18	21	25	29
Подкл. воздуховодов (основных) (мм)	Ø200	Ø250	Ø315	250x500	350x500
Подкл. воздуховодов (рецикл) (мм)	Ø160	Ø200	Ø250	Ø315	Ø315

## ГРАФИКИ СТАТИЧЕСКОГО ДАВЛЕНИЯ СИСТЕМЫ

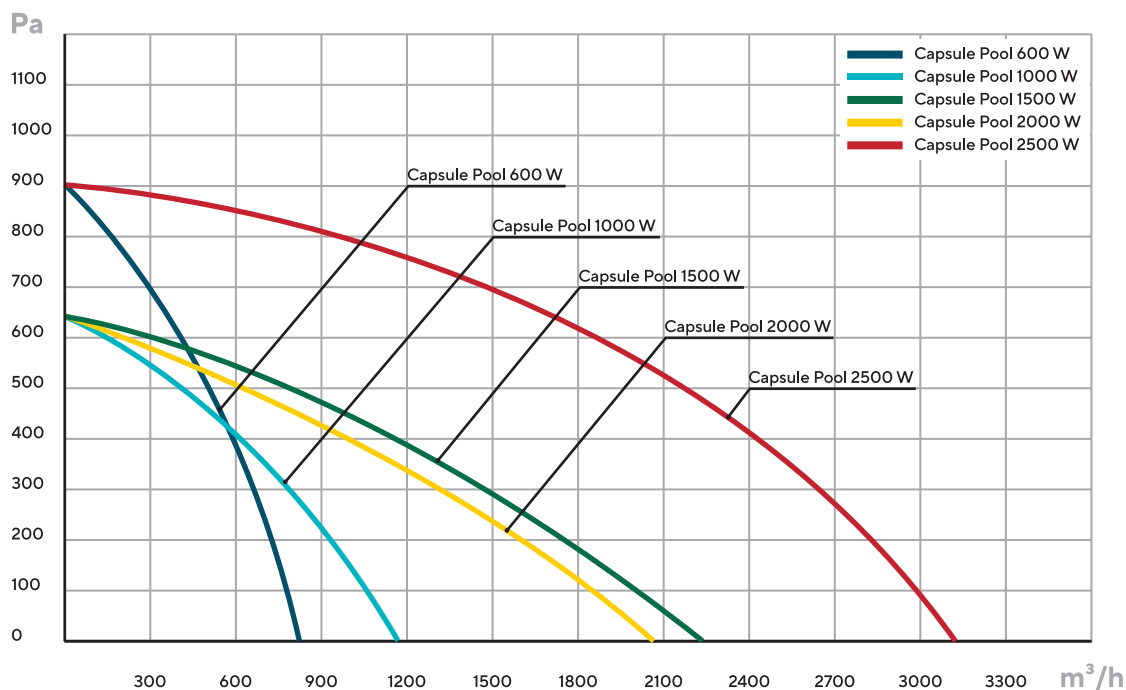

ПРИТОЧНО-ВЫТЯЖНАЯ УСТАНОВКА С АВТОМАТИЧЕСКОЙ РЕЦИРКУЛЯЦИЕЙ И ВОДЯНЫМ НАГРЕВАТЕЛЕМ

## CAPSULE POOL W

• РАСХОД ВОЗДУХА 3000-6000 М<sup>3</sup>/Ч

Производит осушение за счет смены влажного воздуха в помещении бассейна сухим, предварительно нагретым уличным воздухом. Степень рециркуляции поддерживается системой управляемых воздушных заслонок.

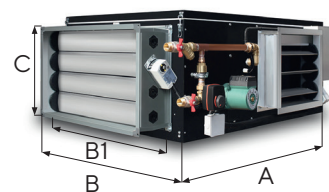
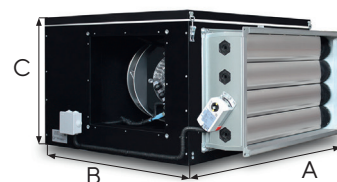

### ФУНКЦИИ



ФИЛЬТР ТОНКОЙ  
ОЧИСТКИ ВОЗДУХА



ВСТРОЕННЫЕ ЗАСЛОНКИ



СТАЛЬНОЙ КОРПУС  
С ТЕПЛОИЗОЛЯЦИЕЙ

- ЕС-вентилятор
- Автоматика в комплекте
- Управление Wi-Fi и через мобильное приложение
- Пульт с сенсорным экраном
- Подключение к «Умному дому»

### ОДНОВРЕМЕННО ЛЕВОЕ И ПРАВОЕ ИСПОЛНЕНИЕ

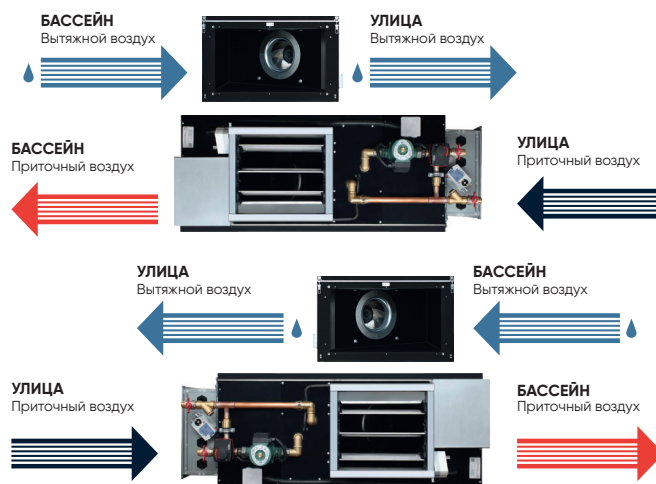

### ФУНКЦИОНАЛЬНАЯ СХЕМА

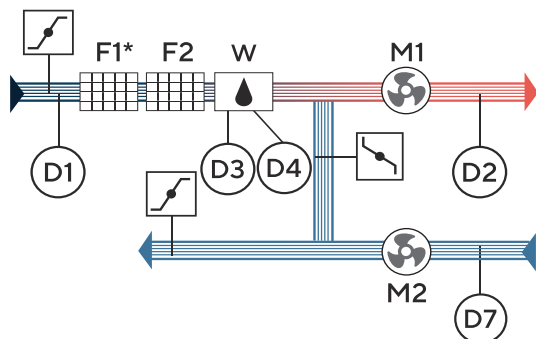

- M1 - Приточный вентилятор ЕС-вентилятор  
 M2 - Вытяжной вентилятор ЕС-вентилятор  
 W - Водяной нагреватель со смесительным узлом  
 F1\* - Кассетный фильтр G4 (опционально)  
 F2 - Карманный фильтр F5 (F7/F9)  
 D1 - Датчик температуры уличного воздуха  
 D2 - Датчик температуры приточного воздуха  
 D7 - Датчик температуры и влажности вытяжного воздуха  
 D3 - Датчик температуры и влажности обратной воды водяного нагревателя  
 D4 - Датчик температуры поверхности водяного нагревателя  
 - Уличный клапан с возвратной пружиной  
 - Клапан рециркуляции

### СХЕМА СМЕСИТЕЛЬНОГО УЗЛА

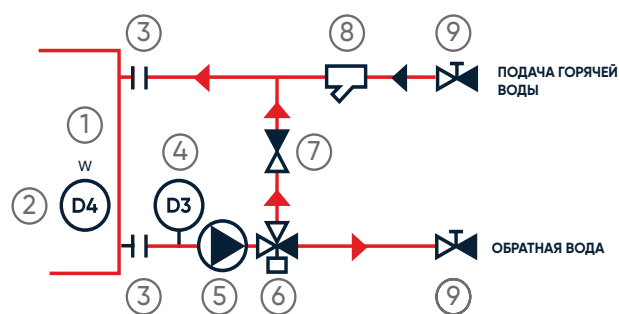

- 1 - Водяной нагреватель  
 2 - D4 - датчик температуры поверхности нагревателя  
 3 - Соединение с нагревателем  
 4 - D3 - датчик температуры обратной воды  
 5 - Циркуляционный насос  
 6 - Трехходовой смесительный клапан  
 7 - Обратный клапан  
 8 - Фильтр  
 9 - Шаровый кран

### ОПЦИИ



ФИЛЬТР ГРУБОЙ  
ОЧИСТКИ ВОЗДУХА



УПРАВЛЕНИЕ КАНАЛЬНЫМ  
ОХЛАДИТЕЛЕМ



ВОЗДУШНАЯ ЗАСЛОНКА  
С УПРАВЛЕНИЕМ 0-10 V

### ОСОБЕННОСТИ

- УНИВЕРСАЛЬНОЕ ИСПОЛНЕНИЕ
- ВОЗМОЖНОСТЬ УСТАНОВКИ ДОПОЛНИТЕЛЬНО: ОХЛАДИТЕЛЯ<sup>88</sup>, ОЧИСТИТЕЛЯ<sup>94</sup>

См. принцип и режимы работы на стр. 135

## ТЕХНИЧЕСКИЕ ДАННЫЕ

## Приточный модуль Capsule Pool W

Модель	Capsule Pool 3000 W	Capsule Pool 4000 W	Capsule Pool 5000 W	Capsule Pool 6000 W
Ном. производительность (м³/ч)	3000	4000	5000	6000
Габариты [АхВ(В1)хС] (мм)	1350x1000(750)x450	1500x1120(870)x550	1500x1120(870)x550	1600x1220(970)x670
Мощность водяного нагревателя (кВт)	63	99	99	140
Макс. эл. мощность установки (кВт)	2,5	3,5	6,3	6,3
Питание (В)	380			
Максимальный ток (А)	4	5	10	10
Фильтрация	F5 (F7/F9) + G4 (опционально)			
Толщина корпуса (мм)	50			
Звуковое давление (дБ)	62	65	68	65
Масса установки (кг)	95	115	120	135
Подкл. воздуховодов (основных) (мм)	600x300	700x400	700x400	800x500
Подкл. воздуховодов (рецикл) (мм)	400x300	400x400	400x400	500x500
Подкл. воды (дюйм)	3/4	3/4	1	1

## Вытяжной модуль Capsule Pool W

Модель	Capsule Pool 3000 W	Capsule Pool 4000 W	Capsule Pool 5000 W	Capsule Pool 6000 W
Габариты [АхВхС] (мм)	875x750x450	1025x870x550	1025x870x550	1025x970x670
Питание (В)	от приточного модуля Capsule Pool W			
Толщина корпуса (мм)	50			
Масса установки (кг)	62	65	68	72
Подкл. воздуховодов (основных) (мм)	600x300	700x400	700x400	800x500
Подкл. воздуховодов (рецикл) (мм)	400x300	400x400	400x400	500x500

## ГРАФИКИ СТАТИЧЕСКОГО ДАВЛЕНИЯ СИСТЕМЫ

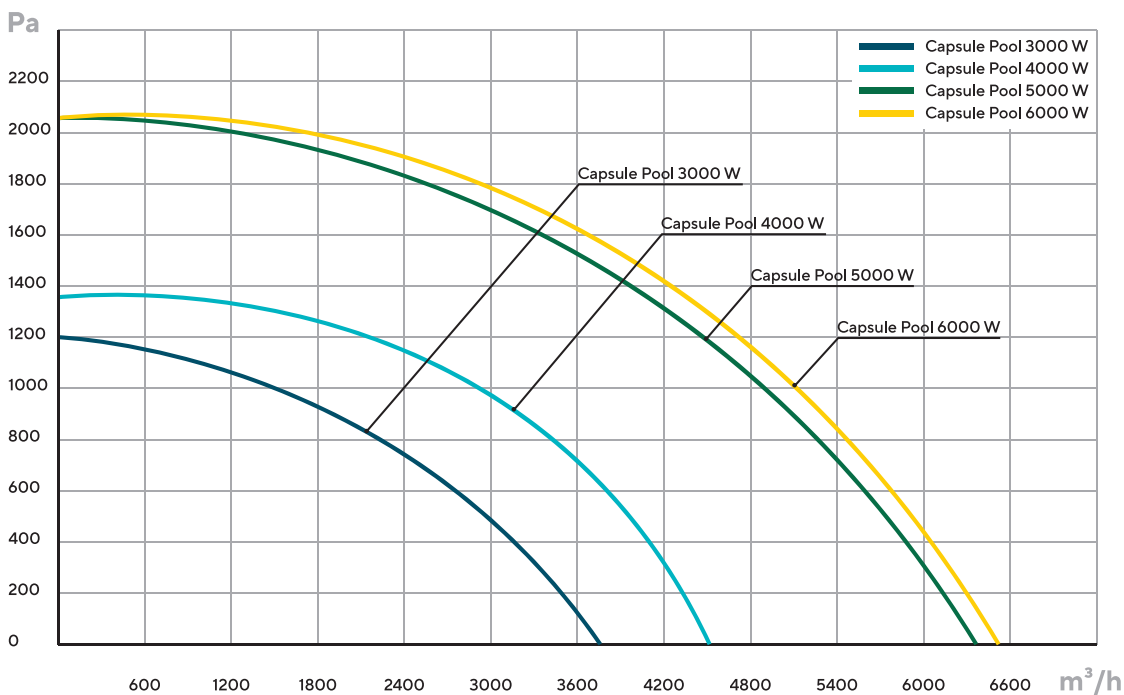

ПРИТОЧНО-ВЫТЯЖНАЯ УСТАНОВКА С АВТОМАТИЧЕСКОЙ РЕЦИРКУЛЯЦИЕЙ И ВОДЯНЫМ НАГРЕВАТЕЛЕМ

## CAPSULE POOL W

• РАСХОД ВОЗДУХА 7000-9000 М<sup>3</sup>/Ч

Производит осушение за счет смены влажного воздуха в помещении бассейна сухим, предварительно нагретым уличным воздухом. Степень рециркуляции поддерживается системой управляемых воздушных заслонок.

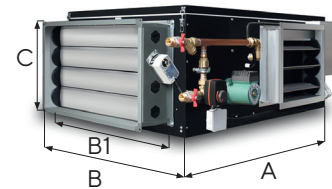
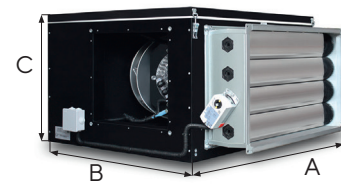

### ФУНКЦИИ



ФИЛЬТР ТОНКОЙ  
ОЧИСТКИ ВОЗДУХА



ВСТРОЕННЫЕ ЗАСЛОНКИ



СТАЛЬНОЙ КОРПУС  
С ТЕПЛОИЗОЛЯЦИЕЙ

- ЕС-вентилятор
- Автоматика в комплекте
- Управление Wi-Fi и через мобильное приложение
- Пульт с сенсорным экраном
- Подключение к «Умному дому»

### ОДНОВРЕМЕННО ЛЕВОЕ И ПРАВОЕ ИСПОЛНЕНИЕ

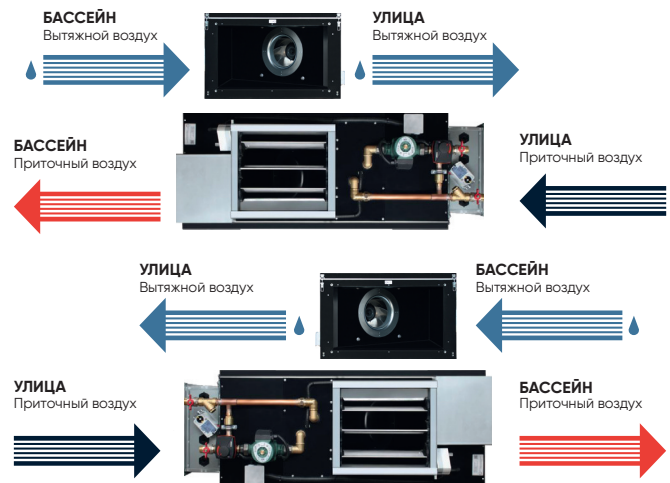

### ФУНКЦИОНАЛЬНАЯ СХЕМА

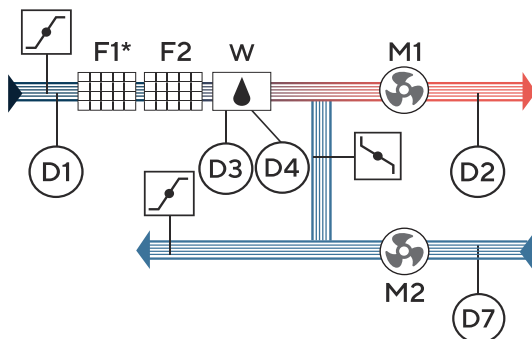

- M1 - Приточный ЕС-вентилятор  
 M2 - Вытяжной ЕС-вентилятор  
 W - Водяной нагреватель со смесительным узлом  
 F1\* - Кассетный фильтр G4 (опционально)  
 F2 - Карманный фильтр F5 (F7/F9)  
 D1 - Датчик температуры уличного воздуха  
 D2 - Датчик температуры приточного воздуха  
 D7 - Датчик температуры и влажности вытяжного воздуха  
 D3 - Датчик температуры обратной воды водяного нагревателя  
 D4 - Датчик температуры поверхности водяного нагревателя  
 - Уличный клапан с возвратной пружиной  
 - Клапан рециркуляции

### СХЕМА СМЕСИТЕЛЬНОГО УЗЛА

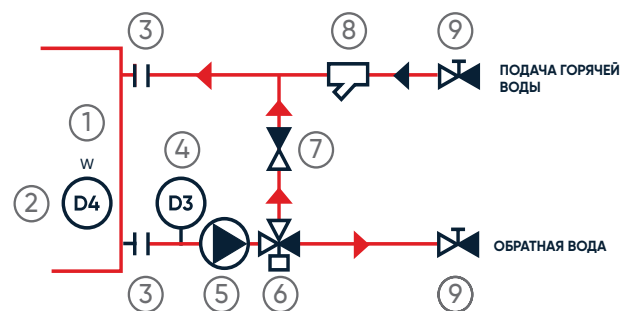

- 1 - Водяной нагреватель  
 2 - D4 - датчик температуры поверхности нагревателя  
 3 - Соединение с нагревателем  
 4 - D3 - датчик температуры обратной воды  
 5 - Циркуляционный насос  
 6 - Трехходовой смесительный клапан  
 7 - Обратный клапан  
 8 - Фильтр  
 9 - Шаровый кран

### ОПЦИИ



ФИЛЬТР ГРУБОЙ  
ОЧИСТКИ ВОЗДУХА



УПРАВЛЕНИЕ КАНАЛЬНЫМ  
ОХЛАДИТЕЛЕМ



ВОЗДУШНАЯ ЗАСЛОНКА  
С УПРАВЛЕНИЕМ 0-10 V

### ОСОБЕННОСТИ

- УНИВЕРСАЛЬНОЕ ИСПОЛНЕНИЕ
- ВОЗМОЖНОСТЬ УСТАНОВКИ ДОПОЛНИТЕЛЬНО: ОХЛАДИТЕЛЯ<sup>88</sup>, ОЧИСТИТЕЛЯ<sup>94</sup>

См. принцип и режимы работы на стр. 135

## ТЕХНИЧЕСКИЕ ДАННЫЕ

## Приточный модуль Capsule Pool W

Модель	Capsule Pool 7000 W	Capsule Pool 8000 W	Capsule Pool 9000 W
Ном. производительность (м <sup>3</sup> /ч)	7000	8000	9000
Габариты [АхВ(В1)хС] (мм)	1600x1220(970)х670	1700x1320(1070)х670	1700x1420(1170)х670
Макс. мощность водяного нагревателя (кВт)	141	159	177
Макс. эл. мощность установки (кВт)	7,4	7,4	7,9
Питание (В)	380		
Максимальный ток (А)	12	12	12
Фильтрация	F5 (F7/F9) + G4 (опционально)		
Толщина корпуса (мм)	50		
Звуковое давление (дБ)	70	62	65
Масса установки (кг)	140	155	170
Подкл. воздуховодов (основных) (мм)	500x800	500x900	500x1000
Подкл. воздуховодов (рецикл) (мм)	500x500	600x500	600x500
Подкл. воды (дюйм)	1	1	1

## Вытяжной модуль Capsule Pool W

Модель	Capsule Pool 7000 W	Capsule Pool 8000 W	Capsule Pool 9000 W
Габариты [АхВхС] (мм)	1025x970х670	1125x1070х670	1125x1170х670
Питание (В)	от приточного модуля Capsule Pool W		
Толщина корпуса (мм)	50		
Масса установки (кг)	70	62	65
Подкл. воздуховодов (основных) (мм)	500x800	500x900	500x1000
Подкл. воздуховодов (рецикл) (мм)	500x500	600x500	600x500

## ГРАФИКИ СТАТИЧЕСКОГО ДАВЛЕНИЯ СИСТЕМЫ

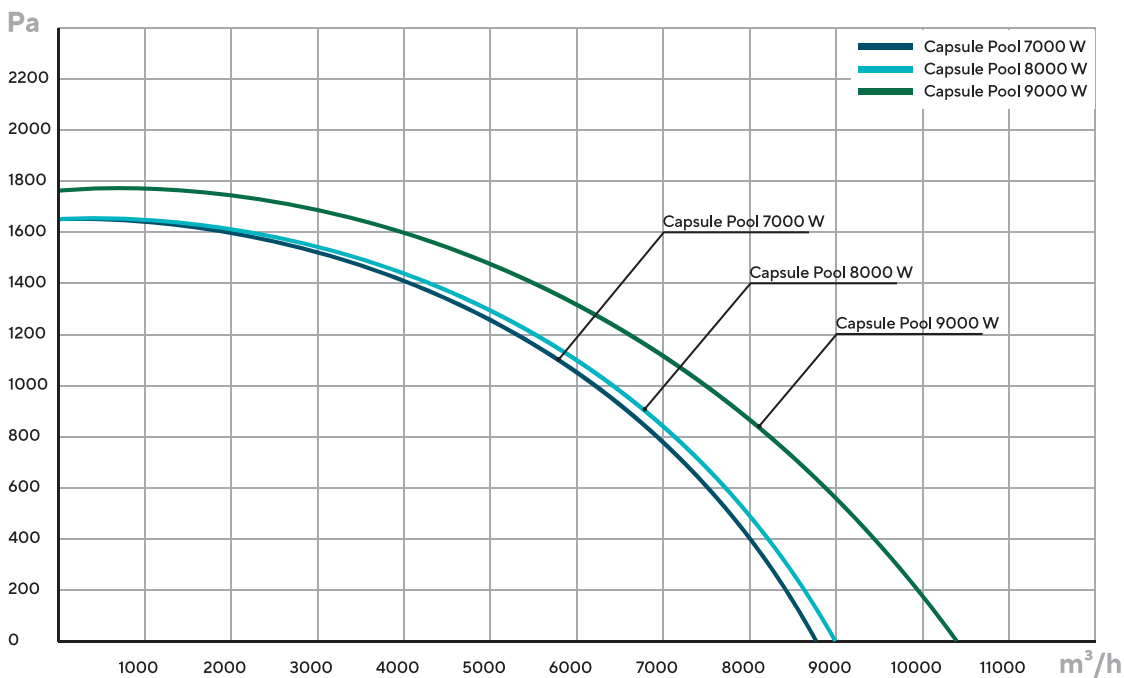

ПРИТОЧНО-ВЫТЯЖНАЯ УСТАНОВКА С АВТОМАТИЧЕСКОЙ РЕЦИРКУЛЯЦИЕЙ И ВОДЯНЫМ НАГРЕВАТЕЛЕМ

## CAPSULE POOL W

• РАСХОД ВОЗДУХА 10000-15000 М<sup>3</sup>/Ч

Производит осушение за счет смены влажного воздуха в помещении бассейна сухим, предварительно нагретым уличным воздухом. Степень рециркуляции поддерживается системой управляемых воздушных заслонок.

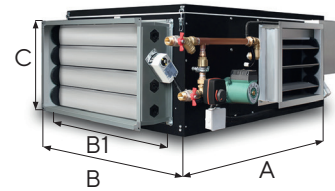
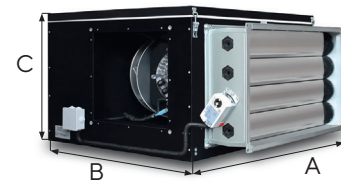

### ФУНКЦИИ



ФИЛЬТР ТОНКОЙ  
ОЧИСТКИ ВОЗДУХА



ВСТРОЕННЫЕ  
ЗАСЛОНКИ



СТАЛЬНОЙ КОРПУС  
С ТЕПЛОИЗОЛЯЦИЕЙ

- ЕС-вентилятор
- Автоматика в комплекте
- Управление Wi-Fi и через мобильное приложение
- Пульт с сенсорным экраном
- Подключение к «Умному дому»

### ОДНОВРЕМЕННО ЛЕВОЕ И ПРАВОЕ ИСПОЛНЕНИЕ

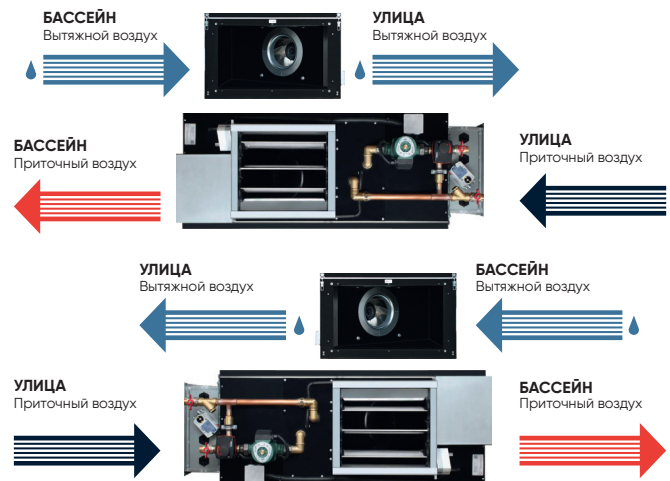

### ФУНКЦИОНАЛЬНАЯ СХЕМА

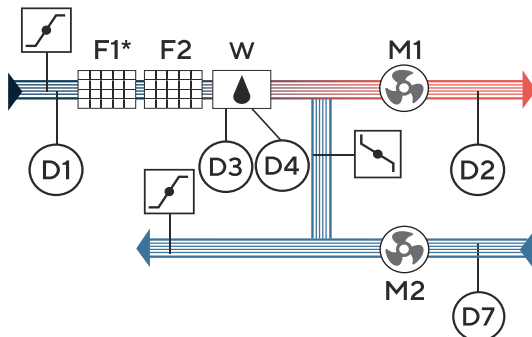

- M1 - Приточный ЕС-вентилятор  
 M2 - Вытяжной ЕС-вентилятор  
 W - Водяной нагреватель со смесительным узлом  
 F1\* - Кассетный фильтр G4 (опционально)  
 F2 - Карманный фильтр F5 (F7/F9)  
 D1 - Датчик температуры уличного воздуха  
 D2 - Датчик температуры приточного воздуха  
 D7 - Датчик температуры и влажности вытяжного воздуха  
 D3 - Датчик температуры и влажности воды водяного нагревателя  
 D4 - Датчик температуры поверхности водяного нагревателя  
 - Уличный клапан с возвратной пружиной  
 - Клапан рециркуляции

### СХЕМА СМЕСИТЕЛЬНОГО УЗЛА

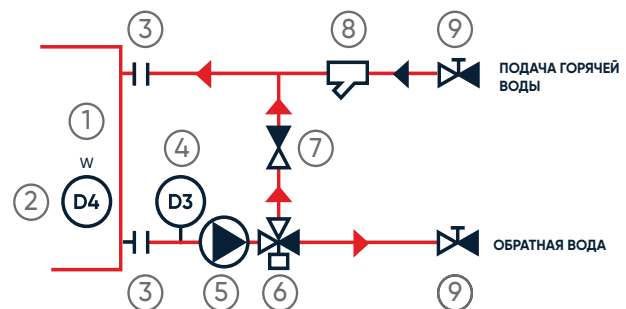

- 1 - Водяной нагреватель  
 2 - D4 - датчик температуры поверхности нагревателя  
 3 - Соединение с нагревателем  
 4 - D3 - датчик температуры обратной воды  
 5 - Циркуляционный насос  
 6 - Трехходовой смесительный клапан  
 7 - Обратный клапан  
 8 - Фильтр  
 9 - Шаровый кран

### ОПЦИИ



ФИЛЬТР ГРУБОЙ  
ОЧИСТКИ ВОЗДУХА



УПРАВЛЕНИЕ КАНАЛЬНЫМ  
ОХЛАДИТЕЛЕМ



ВОЗДУШНАЯ ЗАСЛОНКА  
С УПРАВЛЕНИЕМ 0-10 V

### ОСОБЕННОСТИ

- УНИВЕРСАЛЬНОЕ ИСПОЛНЕНИЕ
- ВОЗМОЖНОСТЬ УСТАНОВКИ ДОПОЛНИТЕЛЬНО: ОХЛАДИТЕЛЯ<sup>88</sup>, ОЧИСТИТЕЛЯ<sup>94</sup>

См. принцип и режимы работы на стр. 135



## ТЕХНИЧЕСКИЕ ДАННЫЕ

## Приточный модуль Capsule Pool W

Модель	Capsule Pool 10000 W	Capsule Pool 12500 W	Capsule Pool 15000 W
Ном. производительность (м³/ч)	10000	12500	15000
Габариты [АхВ(В1)хС] (мм)	1700х1420(1170)х970	1700х1420(1170)х970	2000х1600(1300)х1550
Макс. мощность водяного нагревателя (кВт)	280	280	360
Макс. эл. мощность установки (кВт)	9,3	11,7	15,7
Питание (В)	380		
Фильтрация	F5 (F7/F9) + G4 (опционально)		
Толщина корпуса (мм)	50		
Максимальный ток (А)	14	18	24
Масса установки (кг)	180	185	250
Звуковое давление (дБ)	68	65	70
Подкл. воздуховодов (основных) (мм)	800х1000	800х1000	1250х1250
Подкл. воздуховодов (рецикл) (мм)	600х600	600х700	750х750
Подкл. воды (дюйм)	1 1/2	1 1/2	2

## Вытяжной модуль Capsule Pool W

Модель	Capsule Pool 10000 W	Capsule Pool 12500 W	Capsule Pool 15000 W
Габариты [АхВхС] (мм)	1300х1170х970	1300х1170х970	850х1200х1200
Питание (В)	от приточного модуля Capsule Pool W		
Толщина корпуса (мм)	50		
Масса установки (кг)	90	95	110
Подкл. воздуховодов (основных) (мм)	800х1000	800х1000	1250х1250
Подкл. воздуховодов (рецикл) (мм)	600х600	600х700	750х750

## ГРАФИКИ СТАТИЧЕСКОГО ДАВЛЕНИЯ СИСТЕМЫ

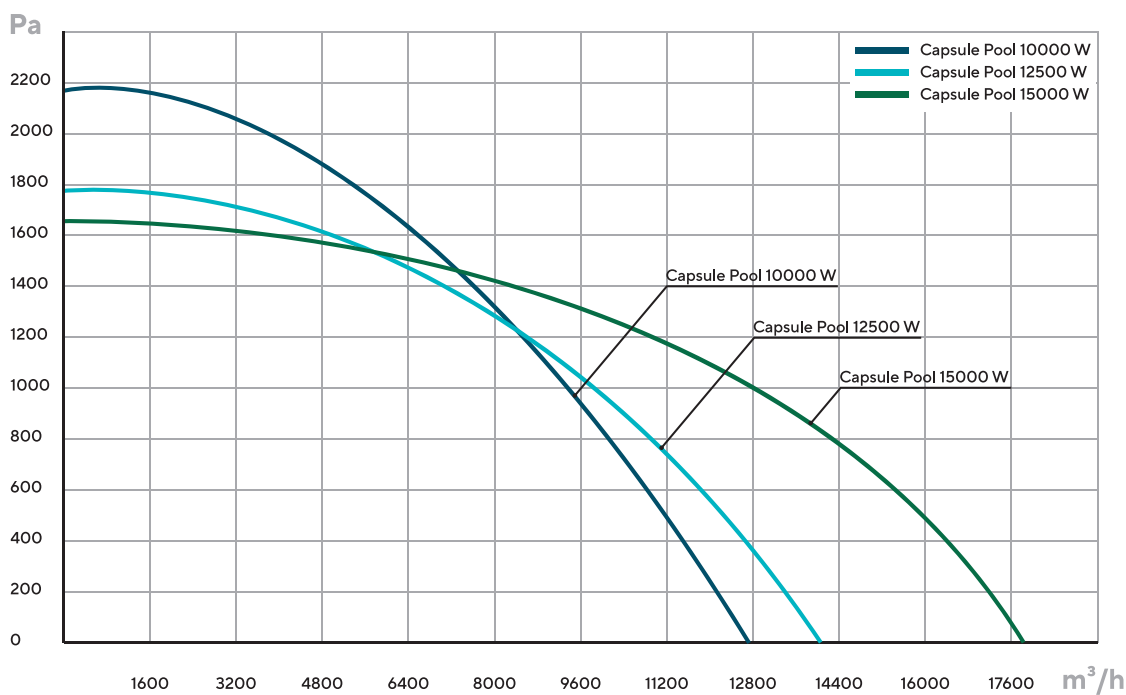

КЛИМАТИЧЕСКОЕ ОБОРУДОВАНИЕ ДЛЯ БАССЕЙНОВ С РЕКУПЕРАЦИЕЙ И РЕЦИРКУЛЯЦИЕЙ

# HYDRA W

• РАСХОД ВОЗДУХА 1000-5000 М³/Ч

Поддерживает комфортный микроклимат и сохраняет тепло в помещении бассейна. Двухнаправленная (горизонтальная) установка оснащена водяным нагревателем и устойчивым к агрессивной химии полипропиленовым рекуператором (КПД возврата тепловой энергии – до 75%).

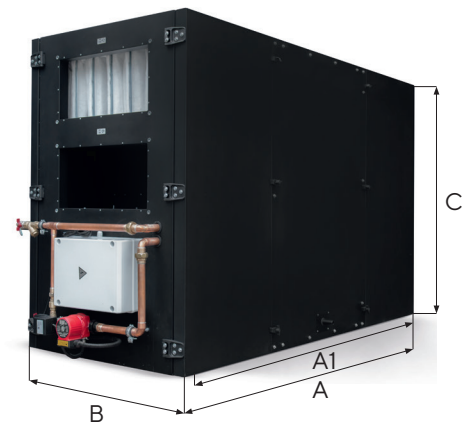

## ФУНКЦИИ

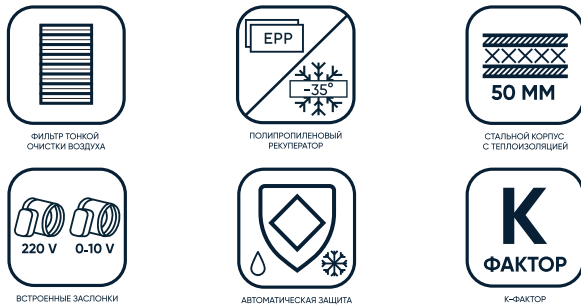

- ЕС-вентилятор
- Автоматика в комплекте
- Управление Wi-Fi и через мобильное приложение
- Пульт с сенсорным экраном
- Подключение к «Умному дому»

## ЛЕВОЕ И ПРАВОЕ ИСПОЛНЕНИЕ

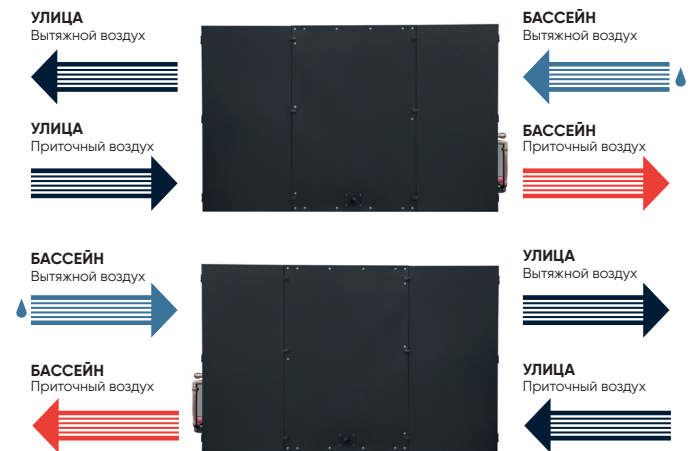

## ФУНКЦИОНАЛЬНАЯ СХЕМА

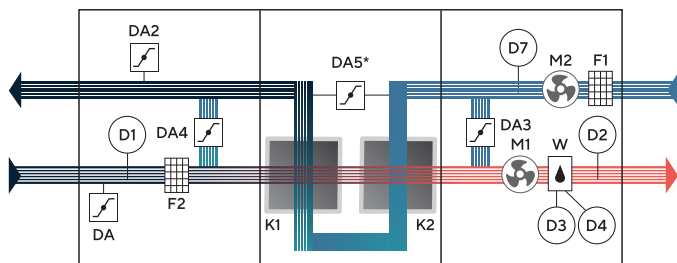

- DA – Воздушный клапан приточного воздуха
- DA2 – Воздушный клапан вытяжного воздуха
- DA3 – Рециркуляционный воздушный клапан
- DA4 – Воздушный клапан оттайки рекуператора
- DA5\* – Байпасный клапан (опционально)
- K1, K2 – Полипропиленовый рекуператор
- F1, F2 – Карманный фильтр F5 (F7/F9 опционально)
- W – Водяной нагреватель со смесительным узлом
- M1 – Приточный ЕС-вентилятор
- M2 – Вытяжной ЕС-вентилятор
- D1 – Датчик температуры уличного воздуха
- D2 – Датчик температуры приточного воздуха
- D3 – Датчик температуры обратной воды водяного нагревателя
- D4 – Датчик температуры поверхности водяного нагревателя
- D7 – Датчик температуры и влажности вытяжного воздуха

## СХЕМА СМЕСИТЕЛЬНОГО УЗЛА

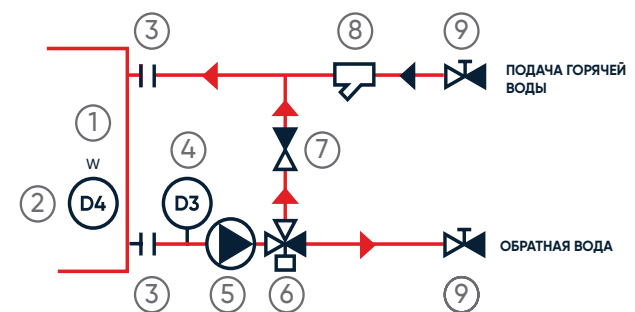

- 1 – Водяной нагреватель
- 2 – D4 – датчик температуры поверхности нагревателя
- 3 – Соединение с нагревателем
- 4 – D3 – датчик температуры обратной воды
- 5 – Циркуляционный насос
- 6 – Трехходовой смесительный клапан
- 7 – Обратный клапан
- 8 – Фильтр
- 9 – Шаровой кран

## ОПЦИИ



## ОСОБЕННОСТИ

- ЛЕВОЕ ИЛИ ПРАВОЕ МОНОБЛОЧНОЕ ИСПОЛНЕНИЕ
- ВОЗМОЖНОСТЬ УСТАНОВКИ ДОПОЛНИТЕЛЬНО: ОХЛАДИТЕЛЯ<sup>88</sup>, ОЧИСТИТЕЛЯ<sup>94</sup>

См. режимы работы на стр. 134



КЛИМАТИЧЕСКОЕ ОБОРУДОВАНИЕ ДЛЯ БАССЕЙНОВ С РЕКУПЕРАЦИЕЙ И РЕЦИРКУЛЯЦИЕЙ

# HYDRA W

• РАСХОД ВОЗДУХА 6000-25000 М<sup>3</sup>/Ч

Поддерживает комфортный микроклимат и сохраняет тепло в помещении бассейна. Двухнаправленная (горизонтальная) установка оснащена водяным нагревателем и устойчивым к агрессивной химии полипропиленовым рекуператором (КПД возврата тепловой энергии – до 75%).

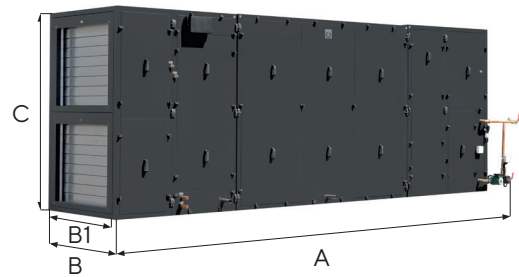

## ФУНКЦИИ



ФИЛЬТР ТОНКОЙ ОЧИСТКИ ВОЗДУХА



ПОЛИПРОПИЛЕНОВЫЙ РЕКУПЕРАТОР



СТАЛЬНЫЙ КОРПУС С ТЕПЛОИЗОЛЯЦИЕЙ 50 MM

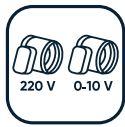

ВСТРОЕННЫЕ ЗАСЛОНКИ



АВТОМАТИЧЕСКАЯ ЗАЩИТА РЕКУПЕРАТОРА



К-ФАКТОР

- ЕС-вентилятор
- Автоматика в комплекте
- Управление Wi-Fi и через мобильное приложение
- Пульт с сенсорным экраном
- Подключение к «Умному дому»

## ЛЕВОЕ И ПРАВОЕ ИСПОЛНЕНИЕ



## ФУНКЦИОНАЛЬНАЯ СХЕМА

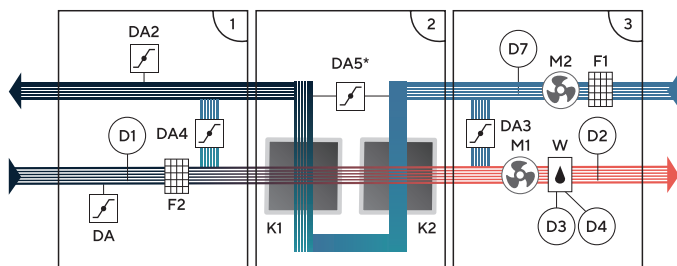

- DA – Воздушный клапан приточного воздуха
- DA2 – Воздушный клапан вытяжного воздуха
- DA3 – Рециркуляционный воздушный клапан
- DA4 – Воздушный клапан оттайки рекуператора
- DA5\* – Байпасный клапан (опционально)
- K1, K2 – Полипропиленовый рекуператор
- F1, F2 – Карманный фильтр F5 (F7/F9 опционально)
- W – Водяной нагреватель со смесительным узлом
- M1 – Приточный ЕС-вентилятор
- M2 – Вытяжной ЕС-вентилятор
- D1 – Датчик температуры уличного воздуха
- D2 – Датчик температуры приточного воздуха
- D3 – Датчик температуры обратной воды водяного нагревателя
- D4 – Датчик температуры поверхности водяного нагревателя
- D7 – Датчик температуры и влажности вытяжного воздуха

## СХЕМА СМЕСИТЕЛЬНОГО УЗЛА

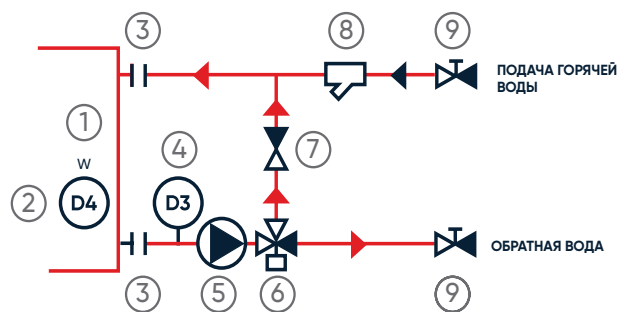

- 1 – Водяной нагреватель
- 2 – D4 – датчик температуры поверхности нагревателя
- 3 – Соединение с нагревателем
- 4 – D3 – датчик температуры обратной воды
- 5 – Циркуляционный насос
- 6 – Трехходовой смесительный клапан
- 7 – Обратный клапан
- 8 – Фильтр
- 9 – Шаровой кран

## ОПЦИИ



ВОЗДУШНАЯ ЗАСЛОНКА 220 V



БАЙПАСНЫЙ КЛАПАН



УПРАВЛЕНИЕ КАНАЛЬНЫМ ОХЛАДИТЕЛЕМ

## ОСОБЕННОСТИ

- ЛЕВОЕ ИЛИ ПРАВОЕ СЕКЦИОННОЕ ИСПОЛНЕНИЕ
- ВОЗМОЖНОСТЬ УСТАНОВКИ ДОПОЛНИТЕЛЬНО: ОХЛАДИТЕЛЯ<sup>88</sup>, ОЧИСТИТЕЛЯ<sup>94</sup>

См. режимы работы на стр. 134

## ТЕХНИЧЕСКИЕ ДАННЫЕ

Модель	Hydra 6000 W	Hydra 8000 W	Hydra 10000 W	Hydra 12500 W
Ном. производительность (м <sup>3</sup> /ч)	6000	8000	10000	12500
Габариты [АхВ(В1)хС] (мм)	4790x1350(1100)x1720	4790x1550(1300)x1720	5455x1550(1300)x2050	5455x1850(1600)x2050
Макс. мощность водяного нагревателя (кВт)	84,5	105,6	180	180
Макс. эл. мощность установки (кВт)	7,8	9,3	12,4	15,5
Питание (В)	380			
Максимальный ток (А)	12	14	19	23
Фильтрация	F5 (опционально F7/F9)			
Зона обслуживания фильтров/рекуп. (мм)	1250	1450	1450	1750
Толщина корпуса (мм)	50			
Звуковое давление (дБ)	45	47	56	52
Подключение воздухопроводов (мм)	500x800	600x1000	800x1000	800x1000

Модель	Hydra 15000 W	Hydra 20000 W	Hydra 25000 W
Ном. производительность (м <sup>3</sup> /ч)	15000	20000	25000
Габариты [АхВ(В1)хС] (мм)	6000x1900(1600)x2570	6000x2300(2000)x2570	6000x2700(2400)x2570
Макс. мощность водяного нагревателя (кВт)	210	280	350
Макс. эл. мощность установки (кВт)	19,2	19,2	28,2
Питание (В)	380		
Максимальный ток (А)	29	29	43
Фильтрация	F5 (опционально F7/F9)		
Зона обслуживания фильтров/рекуп. (мм)	1800	2200	2600
Толщина корпуса (мм)	50		
Звуковое давление (дБ)	45	57	49
Подключение воздухопроводов (мм)	1000x1200	1000x1600	1000x2000

## ГРАФИКИ СТАТИЧЕСКОГО ДАВЛЕНИЯ СИСТЕМЫ

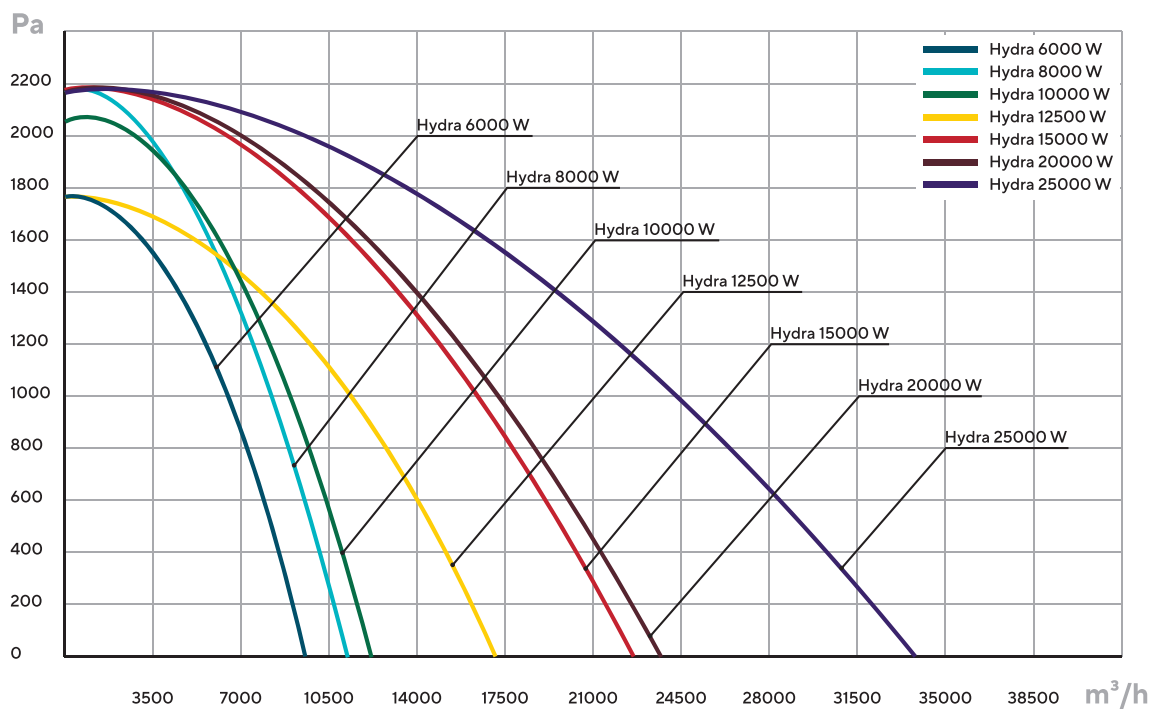

КЛИМАТИЧЕСКОЕ ОБОРУДОВАНИЕ ДЛЯ БАССЕЙНОВ  
С РЕКУПЕРАЦИЕЙ И РЕЦИРКУЛЯЦИЕЙ

## HYDRA V W

• РАСХОД ВОЗДУХА 1000–5000 М<sup>3</sup>/Ч

Поддерживает комфортный микроклимат и сохраняет тепло в помещении бассейна. Однонаправленная (вертикальная) установка оснащена водяным нагревателем и устойчивым к агрессивной химии полипропиленовым рекуператором (КПД возврата тепловой энергии – до 75%).

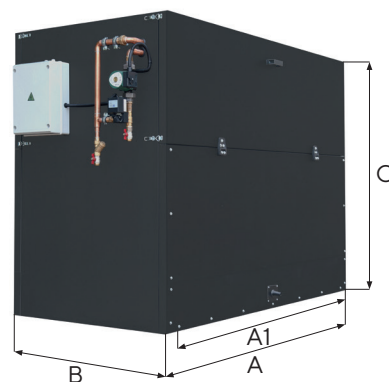

### ФУНКЦИИ



ФИЛЬТР ТОНКОЙ  
ОЧИСТКИ ВОЗДУХА



ПОЛИПРОПИЛЕНОВЫЙ  
РЕКУПЕРАТОР



СТАЛЬНЫЙ КОРПУС  
С ТЕПЛОИЗОЛЯЦИЕЙ  
50 MM

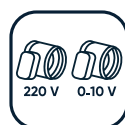

ВСТРОЕННЫЕ ЗАСЛОНКИ



АВТОМАТИЧЕСКАЯ ЗАЩИТА  
РЕКУПЕРАТОРА



К-ФАКТОР

- ЕС-вентилятор
- Автоматика в комплекте
- Управление Wi-Fi и через мобильное приложение
- Пульт с сенсорным экраном
- Подключение к «Умному дому»

### ЛЕВОЕ И ПРАВОЕ ИСПОЛНЕНИЕ

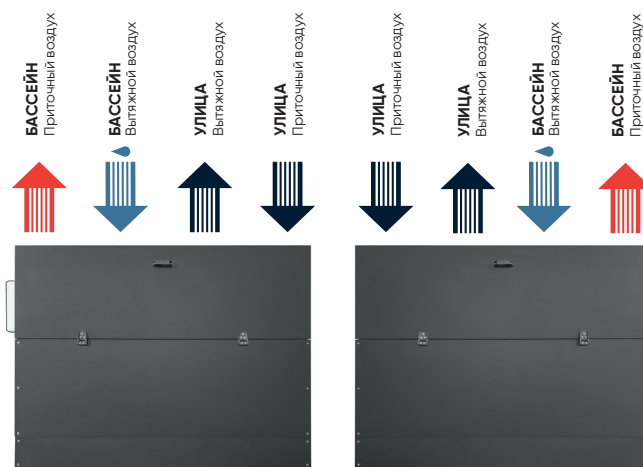

### ФУНКЦИОНАЛЬНАЯ СХЕМА

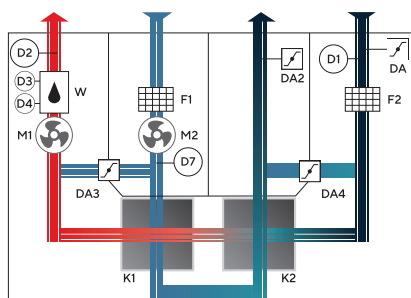

DA – Воздушный клапан приточного воздуха  
DA2 – Воздушный клапан вытяжного воздуха  
DA3 – Рециркуляционный воздушный клапан  
DA4 – Воздушный клапан оттайки рекуператора  
K1, K2 – Полипропиленовый рекуператор  
F1, F2 – Карманный фильтр F5 (F7/F9 опционально)  
W – Водяной нагреватель со смесительным узлом  
M1 – Приточный ЕС-вентилятор  
M2 – Вытяжной ЕС-вентилятор  
D1 – Датчик температуры уличного воздуха  
D2 – Датчик температуры приточного воздуха  
D3 – Датчик температуры обратной воды водяного нагревателя  
D4 – Датчик температуры поверхности водяного нагревателя  
D7 – Датчик температуры и влажности вытяжного воздуха

### СХЕМА СМЕСИТЕЛЬНОГО УЗЛА

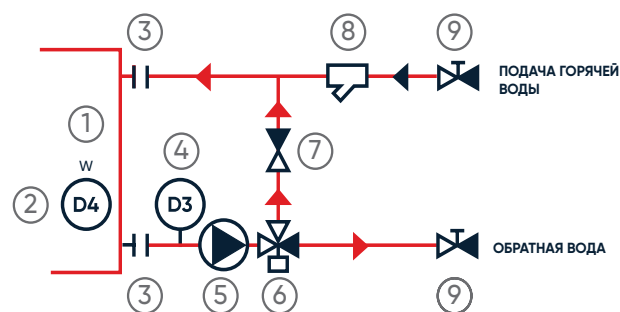

- 1 – Водяной нагреватель
- 2 – D4 – датчик температуры поверхности нагревателя
- 3 – Соединение с нагревателем
- 4 – D3 – датчик температуры обратной воды
- 5 – Циркуляционный насос
- 6 – Трехходовой смесительный клапан
- 7 – Обратный клапан
- 8 – Фильтр
- 9 – Шаровой кран

### ОПЦИИ



ВОЗДУШНАЯ ЗАСЛОНКА  
220 V



УПРАВЛЕНИЕ КАНАЛЬНЫМ  
ОХЛАДИТЕЛЕМ

### ОСОБЕННОСТИ

- ЛЕВОЕ ИЛИ ПРАВОЕ МОНОБЛОЧНОЕ ИСПОЛНЕНИЕ
- ВОЗМОЖНОСТЬ УСТАНОВКИ ДОПОЛНИТЕЛЬНО: ОХЛАДИТЕЛЯ<sup>88</sup>, ОЧИСТИТЕЛЯ<sup>94</sup>

См. режимы работы на стр. 134

## ТЕХНИЧЕСКИЕ ДАННЫЕ

Модель	Hydra 1000 V W	Hydra 1500 V W	Hydra 2000 V W	Hydra 2500 V W
Ном. производительность (м³/ч)	1000	1500	2000	2500
Габариты [A(A1)xBxC] (мм)	1640(1420)х700х1000	1910(1690)х750х1381	1910(1690)х850х1381	2207(1987)х900х1551
Макс. мощность водяного нагревателя (кВт)	10,5	17	31,7	31,7
Макс. эл. мощность установки (Вт)	711	1151	1531	2351
Питание (В)	220			380
Максимальный ток (А)	3	5	7	4
Фильтрация	F5 (опционально F7/F9)			
Зона обслуживания фильтров/рекуп. (мм)	600	650	750	800
Толщина корпуса (мм)	50			
Звуковое давление (дБ)	53	53	58	54
Подключение воздуховодов (мм)	200х400	250х500	250х500	300х600

Модель	Hydra 3000 V W	Hydra 3500 V W	Hydra 4000 V W	Hydra 5000 V W
Ном. производительность (м³/ч)	3000	3500	4000	5000
Габариты [A(A1)xBxC] (мм)	2207(1987)х1000х1551	2540(2320)х1000х1881	2540(2320)х1100х1881	2540(2320)х1200х1881
Макс. мощность водяного нагревателя (кВт)	38	59,1	59,1	59,1
Макс. эл. мощность установки (кВт)	3,1	3,1	4,8	4,8
Питание (В)	220		380	
Максимальный ток (А)	14	14	7	7
Фильтрация	F5 (опционально F7/F9)			
Зона обслуживания фильтров/рекуп. (мм)	900	900	1000	1100
Толщина корпуса (мм)	50			
Звуковое давление (дБ)	56	56	53	58
Подключение воздуховодов (мм)	300х600	700х400	700х400	800х400

## ГРАФИКИ СТАТИЧЕСКОГО ДАВЛЕНИЯ СИСТЕМЫ

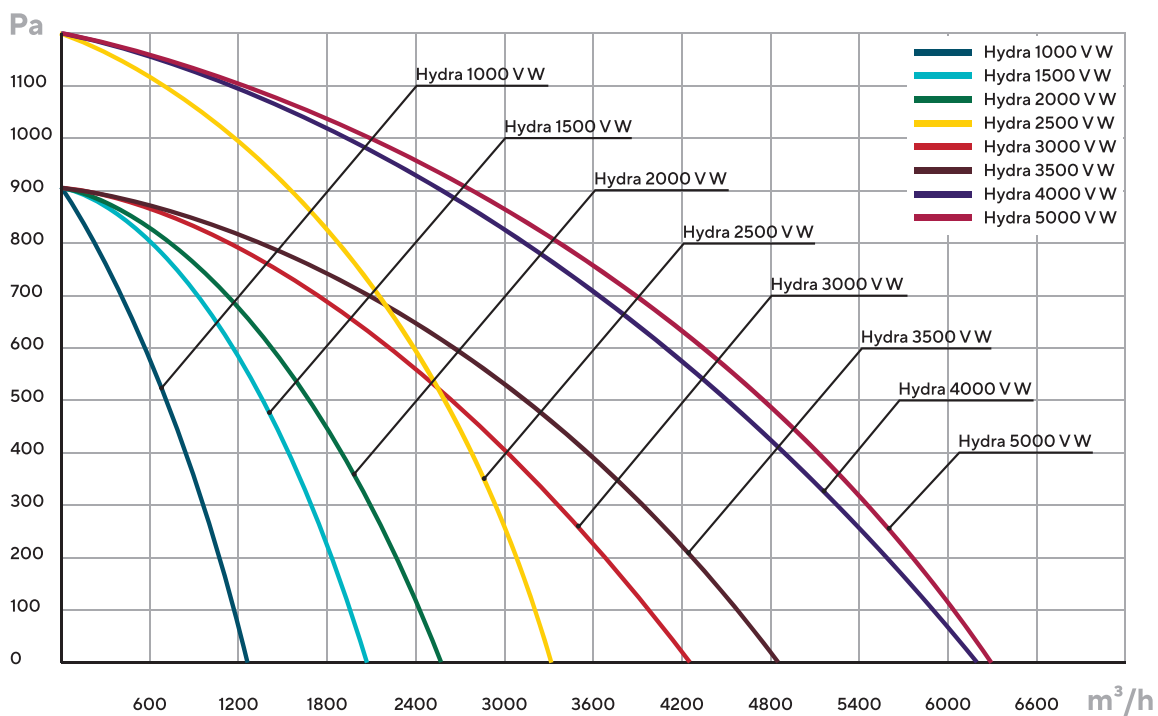

КЛИМАТИЧЕСКОЕ ОБОРУДОВАНИЕ ДЛЯ БАССЕЙНОВ С РЕКУПЕРАЦИЕЙ И РЕЦИРКУЛЯЦИЕЙ

# HYDRA WD

• РАСХОД ВОЗДУХА 1500-5000 М³/Ч

Поддерживает комфортный микроклимат и сохраняет тепло в помещении бассейна. Двухнаправленная (горизонтальная) установка оснащена водяным нагревателем, устойчивым к агрессивной химии полипропиленовым рекуператором (КПД возврата тепловой энергии – до 75%) и фреоновым контуром для дополнительного осушения воздуха.

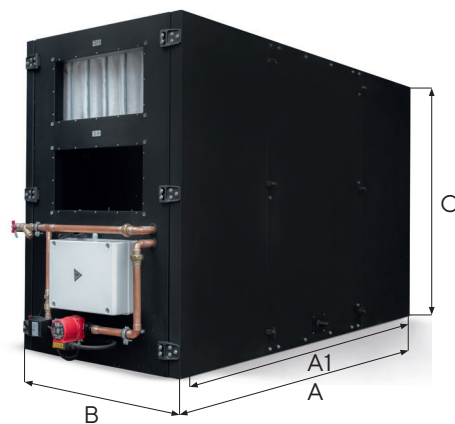

### ФУНКЦИИ

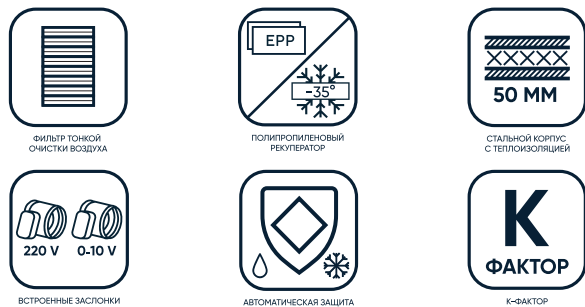

- Встроенный фреоновый контур
- ЕС-вентилятор
- Управление Wi-Fi и через мобильное приложение
- Подключение к «Умному дому»
- Автоматика и пульт с сенсорным экраном в комплекте

### ЛЕВОЕ И ПРАВОЕ ИСПОЛНЕНИЕ

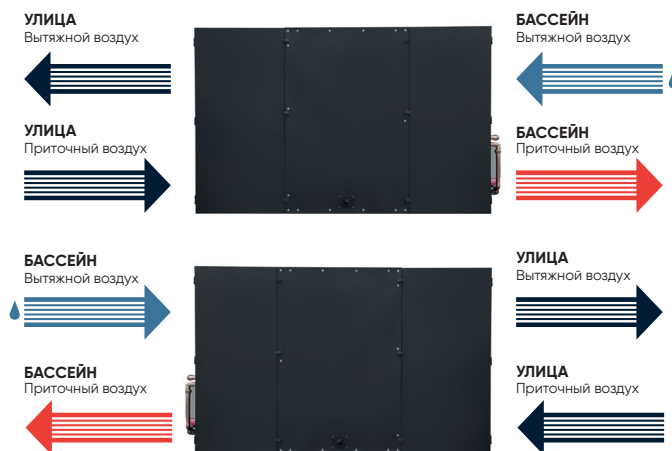

### ФУНКЦИОНАЛЬНАЯ СХЕМА

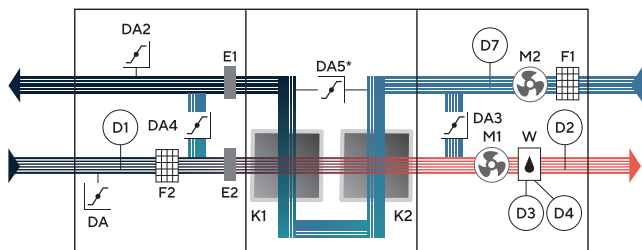

- DA – Воздушный клапан приточного воздуха
- DA2 – Воздушный клапан вытяжного воздуха
- DA3 – Рециркуляционный воздушный клапан
- DA4 – Воздушный клапан оттайки рекуператора
- DA5\* – Байпасный клапан (опционально)
- K1, K2 – Полипропиленовый рекуператор
- E1, E2 – Конденсатор и испаритель
- F1, F2 – Карманный фильтр F5 (F7/F9 опционально)
- W – Водяной нагреватель со смесительным узлом
- M1 – Приточный ЕС-вентилятор
- M2 – Вытяжной ЕС-вентилятор
- D1 – Датчик температуры уличного воздуха
- D2 – Датчик температуры приточного воздуха
- D3 – Датчик температуры обратной воды водяного нагревателя
- D4 – Датчик температуры поверхности водяного нагревателя
- D7 – Датчик температуры и влажности вытяжного воздуха

### СХЕМА СМЕСИТЕЛЬНОГО УЗЛА

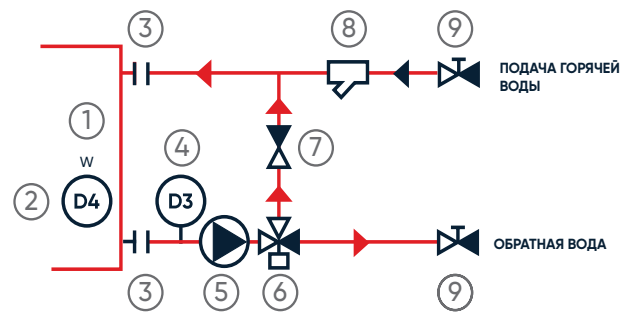

- 1 – Водяной нагреватель
- 2 – D4 – датчик температуры поверхности нагревателя
- 3 – Соединение с нагревателем
- 4 – D3 – датчик температуры обратной воды
- 5 – Циркуляционный насос
- 6 – Трехходовой смесительный клапан
- 7 – Обратный клапан
- 8 – Фильтр
- 9 – Шаровой кран

### ОПЦИИ



### ОСОБЕННОСТИ

- ЛЕВОЕ ИЛИ ПРАВОЕ МОНОБЛОЧНОЕ ИСПОЛНЕНИЕ
- ВОЗМОЖНОСТЬ УСТАНОВКИ ДОПОЛНИТЕЛЬНО: ОХЛАДИТЕЛЯ<sup>88</sup>, ОЧИСТИТЕЛЯ<sup>94</sup>

См. режимы работы на стр. 134



## ТЕХНИЧЕСКИЕ ДАННЫЕ

Модель	Hydra 1500 WD	Hydra 2000 WD	Hydra 2500 WD	Hydra 3000 WD
Ном. производительность (м³/ч)	1500	2000	2500	3000
Габариты [A(A1)xBxC] (мм)	2320(2100)х750х1381	2320(2100)х850х1381	2755(2535)х900х1590	2755(2535)х1000х1590
Макс. мощность водяного нагревателя (кВт)	17	31,7	31,7	38
Макс. эл. мощность установки (кВт)	2,8	3,9	5,7	6,4
Мощность осушителя (кВт)	1,7	2,3	3,3	3,3
Холодопроизводительность (кВт)	5	7	10	10
Питание (В)	220		380	
Максимальный ток (А)	13	18	9	10
Фильтрация	F5 (опционально F7/F9)			
Зона обслуживания фильтров/рекуп. (мм)	650	750	800	900
Толщина корпуса (мм)	50			
Звуковое давление (дБ)	52	58	54	56
Подключение воздухопроводов (мм)	250х450	250х500	300х600	300х600

Модель	Hydra 3500 WD	Hydra 4000 WD	Hydra 5000 WD
Ном. производительность (м³/ч)	3500	4000	5000
Габариты [A(A1)xBxC] (мм)	3091(2871)х1000х1881	3091(2871)х1100х1881	3091(2871)х1200х1881
Макс. мощность водяного нагревателя (кВт)	59,1	59,1	59,1
Макс. эл. мощность установки (кВт)	7,8	10,3	11,5
Мощность осушителя (кВт)	4,7	5,5	6,7
Холодопроизводительность (кВт)	14	16,6	19,2
Питание (В)	380		
Максимальный ток (А)	12	16	17
Фильтрация	F5 (опционально F7/F9)		
Зона обслуживания фильтров/рекуп. (мм)	900	1000	1100
Толщина корпуса (мм)	50		
Звуковое давление (дБ)	56	53	58
Подключение воздухопроводов (мм)	700х400	700х400	700х400

## ГРАФИКИ СТАТИЧЕСКОГО ДАВЛЕНИЯ СИСТЕМЫ

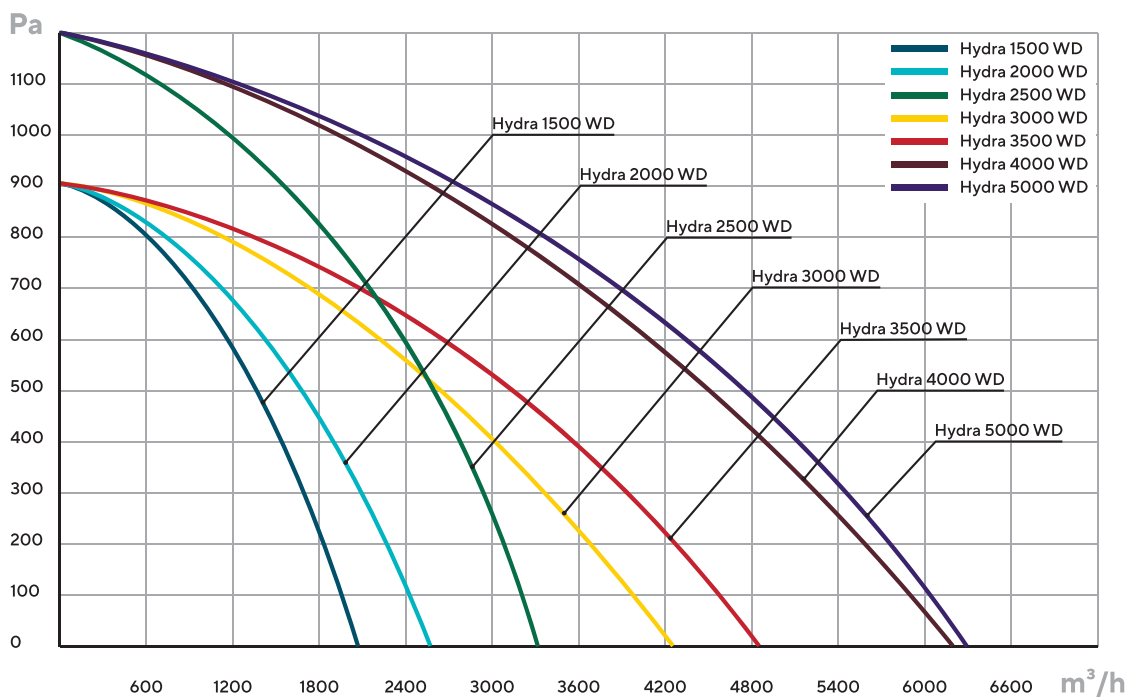

## КЛИМАТИЧЕСКОЕ ОБОРУДОВАНИЕ ДЛЯ БАССЕЙНОВ С РЕКУПЕРАЦИЕЙ И РЕЦИРКУЛЯЦИЕЙ

# HYDRA WD

• РАСХОД ВОЗДУХА 6000–25000 М<sup>3</sup>/Ч

Поддерживает комфортный микроклимат и сохраняет тепло в помещении бассейна. Двухнаправленная (горизонтальная) установка оснащена водяным нагревателем, устойчивым к агрессивной химии полипропиленовым рекуператором (КПД возврата тепловой энергии – до 75%) и фреоновым контуром для дополнительного осушения воздуха.

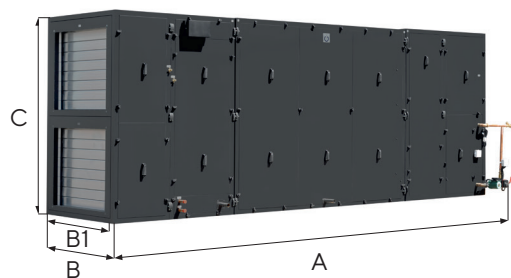

### ФУНКЦИИ



ФИЛЬТР ТОНКОЙ  
ОЧИСТКИ ВОЗДУХА



ПОЛИПРОПИЛЕНОВЫЙ  
РЕКУПЕРАТОР



СТАЛЬНОЙ КОРПУС  
С ТЕПЛОИЗОЛЯЦИЕЙ  
50 ММ

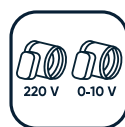

ВСТРОЕННЫЕ ЗАСЛОНКИ



АВТОМАТИЧЕСКАЯ ЗАЩИТА  
РЕКУПЕРАТОРА



К-ФАКТОР

- Встроенный фреоновый контур
- ЕС-вентилятор
- Управление Wi-Fi и через мобильное приложение
- Подключение к «Умному дому»
- Автоматика и пульт с сенсорным экраном в комплекте

### ЛЕВОЕ И ПРАВОЕ ИСПОЛНЕНИЕ

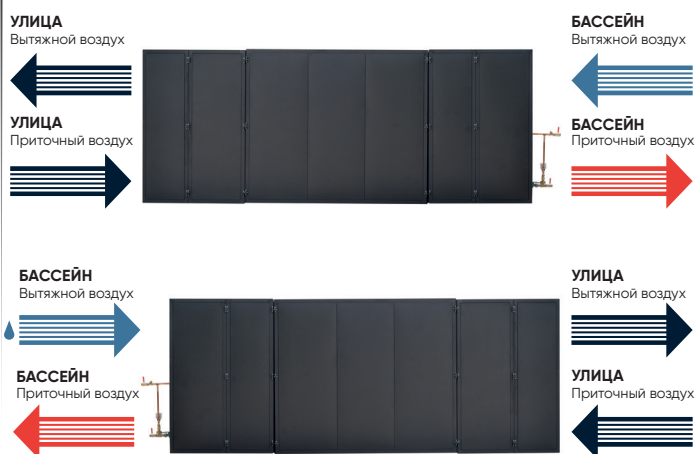

### ФУНКЦИОНАЛЬНАЯ СХЕМА

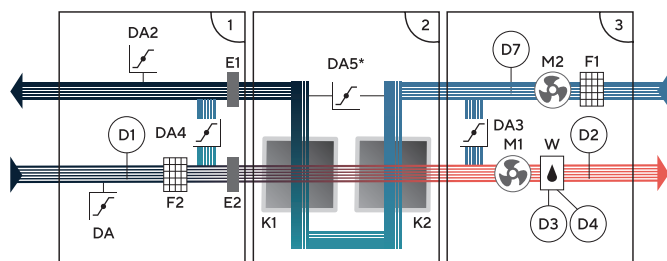

- DA – Воздушный клапан приточного воздуха  
 DA2 – Воздушный клапан вытяжного воздуха  
 DA3 – Рециркуляционный воздушный клапан  
 DA4 – Воздушный клапан оттайки рекуператора  
 DA5\* – Байпасный клапан (опционально)  
 K1, K2 – Полипропиленовый рекуператор  
 E1, E2 – Конденсатор и испаритель  
 F1, F2 – Карманный фильтр F5 (F7/F9 опционально)  
 W – Водяной нагреватель со смесительным узлом  
 M1 – Приточный ЕС-вентилятор  
 M2 – Вытяжной ЕС-вентилятор  
 D1 – Датчик температуры уличного воздуха  
 D2 – Датчик температуры приточного воздуха  
 D3 – Датчик температуры обратной воды водяного нагревателя  
 D4 – Датчик температуры поверхности водяного нагревателя  
 D7 – Датчик температуры и влажности вытяжного воздуха

### СХЕМА СМЕСИТЕЛЬНОГО УЗЛА

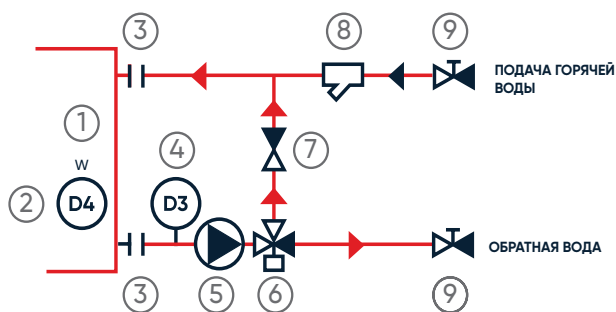

- 1 – Водяной нагреватель
- 2 – D4 – датчик температуры поверхности нагревателя
- 3 – Соединение с нагревателем
- 4 – D3 – датчик температуры обратной воды
- 5 – Циркуляционный насос
- 6 – Трехходовой смесительный клапан
- 7 – Обратный клапан
- 8 – Фильтр
- 9 – Шаровой кран

### ОПЦИИ



ВОЗДУШНАЯ ЗАСЛОНКА  
220 V



БАЙПАСНЫЙ КЛАПАН  
BYPASS



УПРАВЛЕНИЕ КАНАЛЬНЫМ  
ОХЛАДИТЕЛЕМ

### ОСОБЕННОСТИ

- ЛЕВОЕ ИЛИ ПРАВОЕ СЕКЦИОННОЕ ИСПОЛНЕНИЕ
- ВОЗМОЖНОСТЬ УСТАНОВКИ ДОПОЛНИТЕЛЬНО: ОХЛАДИТЕЛЯ<sup>88</sup>, ОЧИСТИТЕЛЯ<sup>94</sup>

См. режимы работы на стр. 134

## ТЕХНИЧЕСКИЕ ДАННЫЕ

Модель	Hydra 6000 WD	Hydra 8000 WD	Hydra 10000 WD	Hydra 12500 WD
Ном. производительность (м <sup>3</sup> /ч)	6000	8000	10000	12500
Габариты [АхВ(В1)хС] (мм)	4790х1350(1100)х1720	4790х1550(1300)х1720	5455х1550(1300)х2050	5455х1850(1600)х2050
Макс. мощность водяного нагревателя (кВт)	84,5	105,6	180	180
Макс. эл. мощность установки (кВт)	16,1	20	26,4	32,8
Мощность осушителя (кВт)	8,3	10,7	14	17,3
Холодопроизводительность (кВт)	25	32	42	52
Питание (В)	380			
Максимальный ток (А)	24	30	40	50
Фильтрация	F5 (опционально F7/F9)			
Зона обслуживания фильтров/рекуп. (мм)	1250	1450	1450	1750
Толщина корпуса (мм)	50			
Звуковое давление (дБ)	45	47	56	52
Подключение воздухопроводов	500х800	600х1000	800х1000	800х1000

Модель	Hydra 15000 WD	Hydra 20000 WD	Hydra 25000 WD
Ном. производительность (м <sup>3</sup> /ч)	15000	20000	25000
Габариты [АхВ(В1)хС] (мм)	6000х1900(1600)х2570	6000х2300(2000)х2570	6000х2700(2400)х2570
Макс. мощность водяного нагревателя (кВт)	210	280	350
Макс. эл. мощность установки (кВт)	40,2	47,6	64,9
Мощность осушителя (кВт)	21	28,3	36,7
Холодопроизводительность (кВт)	63	85	110
Питание (В)	380		
Максимальный ток (А)	61	72	98
Фильтрация	F5 (опционально F7/F9)		
Зона обслуживания фильтров/рекуп. (мм)	1800	2200	2600
Толщина корпуса (мм)	50		
Звуковое давление (дБ)	45	57	49
Подключение воздухопроводов	1000х1200	1000х1600	1000х2000

## ГРАФИКИ СТАТИЧЕСКОГО ДАВЛЕНИЯ СИСТЕМЫ

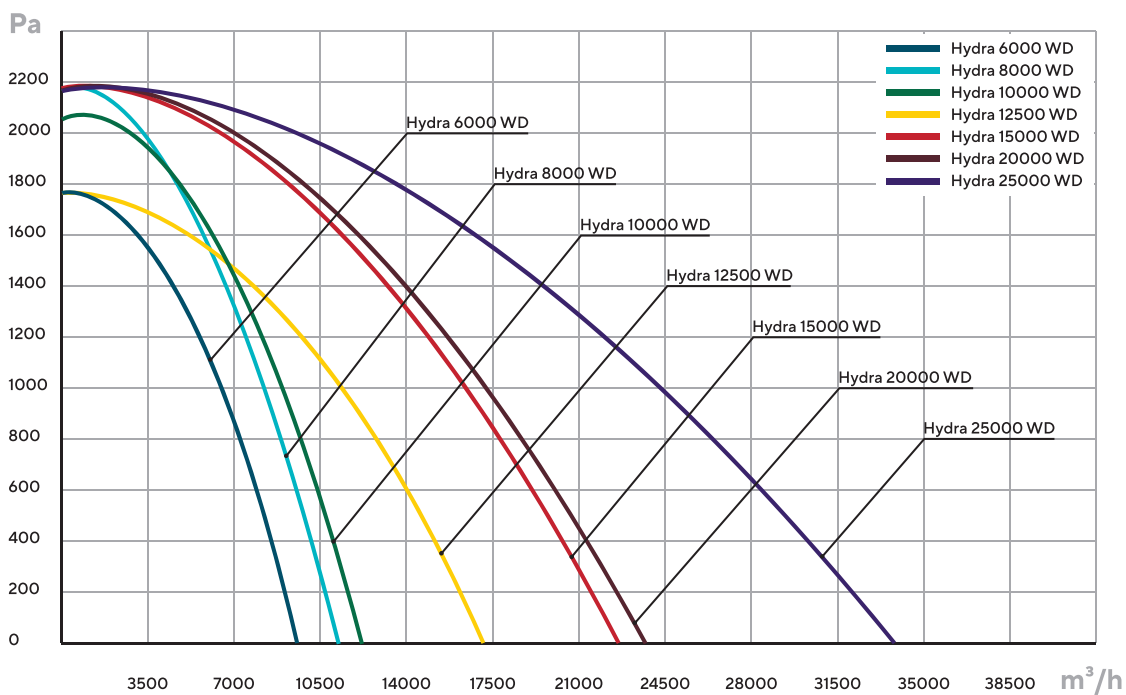

КЛИМАТИЧЕСКОЕ ОБОРУДОВАНИЕ С РЕКУПЕРАЦИЕЙ  
ДЛЯ БАССЕЙНА

# HYDRA V WD

• РАСХОД ВОЗДУХА 1500–5000 М<sup>3</sup>/Ч

Поддерживает комфортный микроклимат и сохраняет тепло в помещении бассейна. Однонаправленная (вертикальная) установка оснащена водяным нагревателем, устойчивым к агрессивной химии полипропиленовым рекуператором (КПД возврата тепловой энергии – до 75%) и фреоновым контуром для дополнительного осушения воздуха.

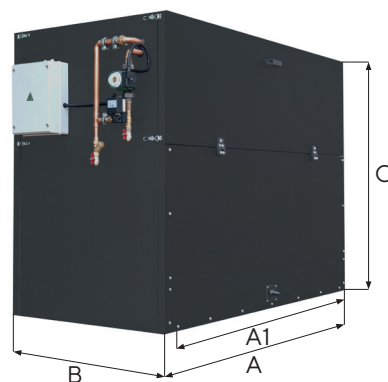

### ФУНКЦИИ



- Встроенный фреоновый контур
- ЕС-вентилятор
- Управление Wi-Fi и через мобильное приложение
- Подключение к «Умному дому»
- Автоматика и пульт с сенсорным экраном в комплекте

### ЛЕВОЕ И ПРАВОЕ ИСПОЛНЕНИЕ

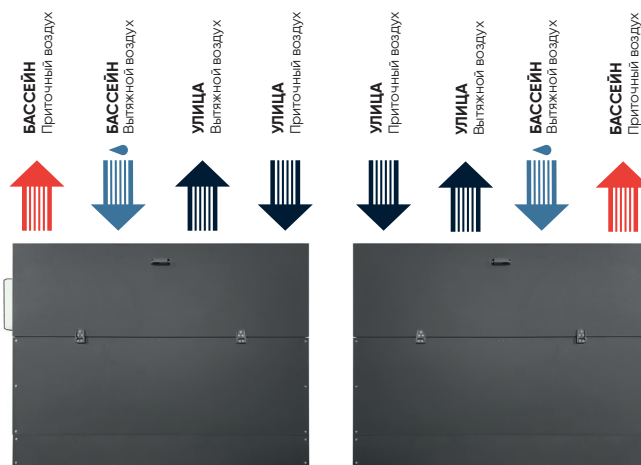

### ФУНКЦИОНАЛЬНАЯ СХЕМА

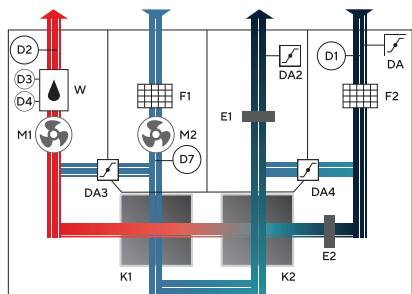

- DA – Воздушный клапан приточного воздуха
- DA2 – Воздушный клапан вытяжного воздуха
- DA3 – Рециркуляционный воздушный клапан
- DA4 – Воздушный клапан оттайки рекуператора
- K1, K2 – Полипропиленовый рекуператор
- F1, F2 – Карманный фильтр F5 (F7/F9 опционально)
- W – Водяной нагреватель со смесительным узлом
- M1 – Приточный ЕС-вентилятор
- M2 – Вытяжной ЕС-вентилятор
- E1, E2 – Конденсатор и испаритель
- D1 – Датчик температуры уличного воздуха
- D2 – Датчик температуры приточного воздуха
- D3 – Датчик температуры обратной воды водяного нагревателя
- D4 – Датчик температуры поверхности водяного нагревателя
- D7 – Датчик температуры и влажности вытяжного воздуха

### СХЕМА СМЕСИТЕЛЬНОГО УЗЛА

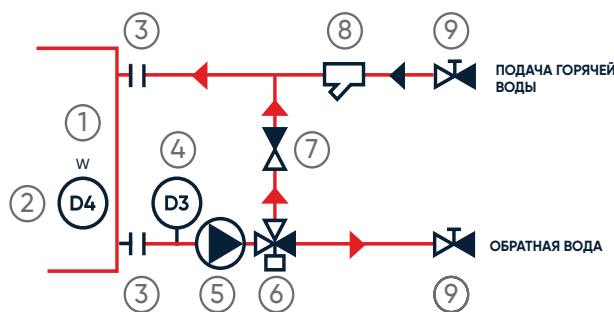

- 1 – Водяной нагреватель
- 2 – D4 – датчик температуры поверхности нагревателя
- 3 – Соединение с нагревателем
- 4 – D3 – датчик температуры обратной воды
- 5 – Циркуляционный насос
- 6 – Трехходовой смесительный клапан
- 7 – Обратный клапан
- 8 – Фильтр
- 9 – Шаровой кран

### ОПЦИИ



### ОСОБЕННОСТИ

- ЛЕВОЕ ИЛИ ПРАВОЕ МОНОБЛОЧНОЕ ИСПОЛНЕНИЕ
- ВОЗМОЖНОСТЬ УСТАНОВКИ ДОПОЛНИТЕЛЬНО: ОХЛАДИТЕЛЯ<sup>88</sup>, ОЧИСТИТЕЛЯ<sup>94</sup>

См. режимы работы на стр. 134

## ТЕХНИЧЕСКИЕ ДАННЫЕ

Модель	Hydra 1500 V WD	Hydra 2000 V WD	Hydra 2500 V WD	Hydra 3000 V WD
Ном. производительность (м <sup>3</sup> /ч)	1500	2000	2500	3000
Габариты [A(A1)xBxC] (мм)	1910(1690)x750x1381	1910(1690)x850x1381	2207(1987)x900x1551	2207(1987)x1000x1551
Макс. мощность водяного нагревателя (кВт)	17	31,7	31,7	38
Макс. эл. мощность установки (кВт)	2,8	3,9	5,7	6,4
Мощность осушителя (кВт)	1,7	2,3	3,3	3,3
Холодопроизводительность (кВт)	5	7	10	10
Питание (В)	220		380	
Максимальный ток (А)	13	18	9	10
Фильтрация	F5 (опционально F7/F9)			
Зона обслуживания фильтров/рекуп. (мм)	650	750	800	900
Толщина корпуса (мм)	50			
Звуковое давление (дБ)	52	58	54	56
Подключение воздухопроводов (мм)	250x500	250x500	300x600	300x600

  

Модель	Hydra 3500 V WD	Hydra 4000 V WD	Hydra 5000 V WD
Ном. производительность (м <sup>3</sup> /ч)	3500	4000	5000
Габариты [A(A1)xBxC] (мм)	2540(2320)x1000x1881	2540(2320)x1100x1881	2540(2320)x1200x1881
Макс. мощность водяного нагревателя (кВт)	59,1	59,1	59,1
Макс. эл. мощность установки (кВт)	7,8	10,3	11,5
Мощность осушителя (кВт)	4,7	5,5	6,7
Холодопроизводительность (кВт)	14	16,5	19,2
Питание (В)	380		
Максимальный ток (А)	12	16	17
Фильтрация	F5 (опционально F7/F9)		
Зона обслуживания фильтров/рекуп. (мм)	900	1000	1100
Толщина корпуса (мм)	50		
Звуковое давление (дБ)	56	53	58
Подключение воздухопроводов (мм)	700x400	700x400	800x400

## ГРАФИКИ СТАТИЧЕСКОГО ДАВЛЕНИЯ СИСТЕМЫ

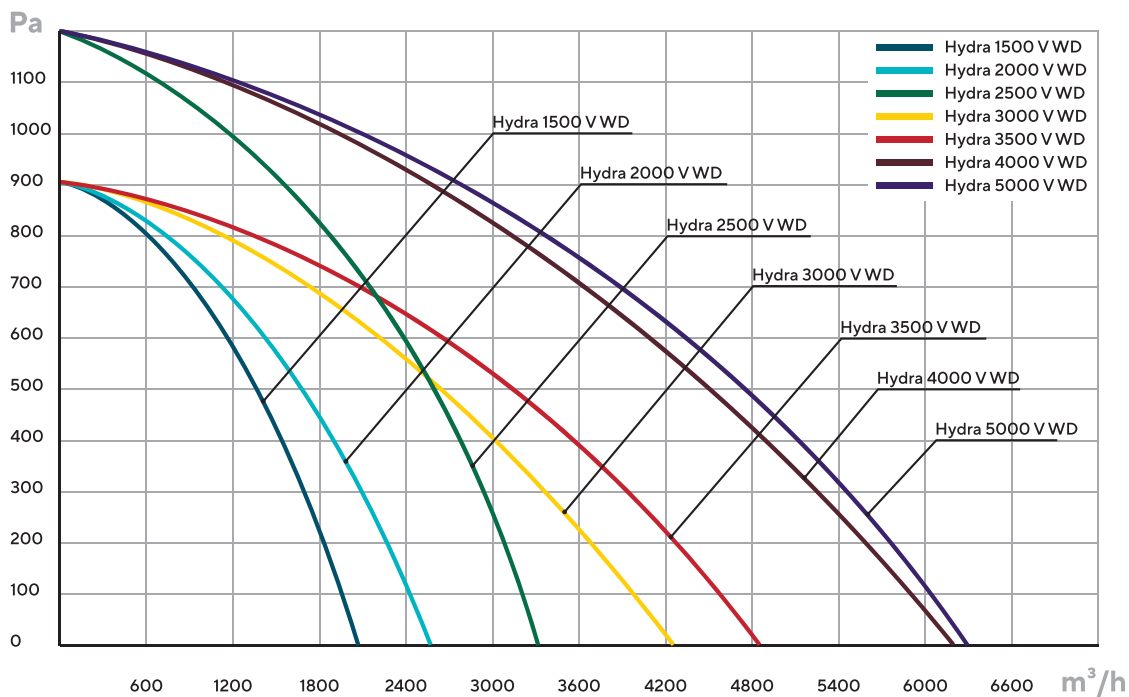

# КАНАЛЬНОЕ КОНДЕНСАЦИОННОЕ ОСУШЕНИЕ ВОЗДУХА

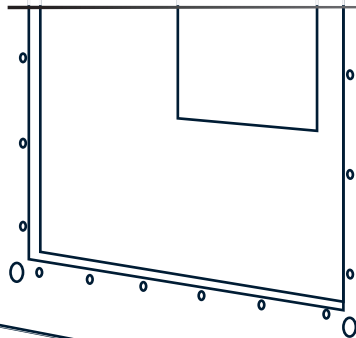

## КАНАЛЬНОЕ КОНДЕНСАЦИОННОЕ ОСУШЕНИЕ ВОЗДУХА

Канальное конденсационное осушение воздуха **OS** и **OSD** применяется для бассейнов или помещений общего назначения, где необходимо понижать уровень влажности (производства, галереи, библиотеки и т.д.).

В канальный осушитель возможно осуществить подмес свежего воздуха, причем приточный воздуховод не обязательно оснащать нагревателем. Поступаемый с улицы воздух позволяет обеспечивать гигиеническую норму вентиляции в обслуживаемом помещении.

- Моноблочные осушители OS с подмесом воздуха
- Секционные осушители OSD

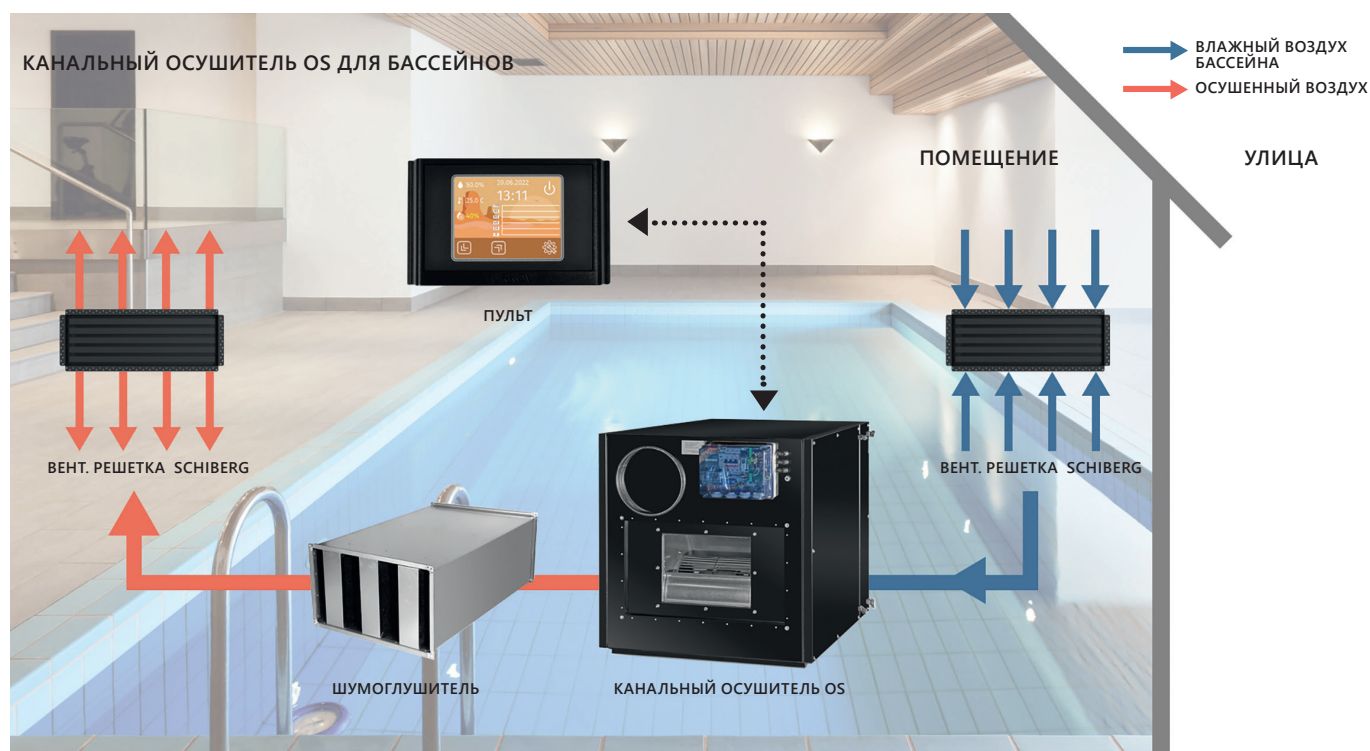

## МОНОБЛОЧНЫЙ ОСУШИТЕЛЬ ДЛЯ БАССЕЙНОВ С ПОДМЕСОМ СВЕЖЕГО ВОЗДУХА

# OS

• ОСУШЕНИЕ БАССЕЙНА С ЗЕРКАЛОМ ВОДЫ ОТ 10 ДО 60 М<sup>2</sup>

Конденсационный осушитель воздуха предназначен для удаления влаги в бассейнах, также может применяться на производствах пищевого, химического, бытового или любого другого назначения с высокой влажностью.

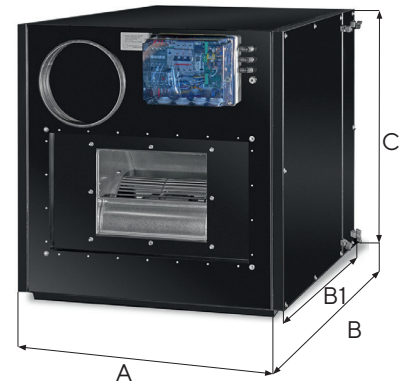

### ФУНКЦИИ

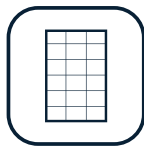

ФИЛЬТР ГРУБОЙ  
ОЧИСТКИ ВОЗДУХА



СТАЛЬНЫЙ КОРПУС  
С ТЕПЛОИЗОЛЯЦИЕЙ

- ЕС-вентилятор
- Автоматика в комплекте
- Управление Wi-Fi и через мобильное приложение
- Пульт с сенсорным экраном
- Подключение к «Умному дому»

### ЛЕВОЕ И ПРАВОЕ ИСПОЛНЕНИЕ

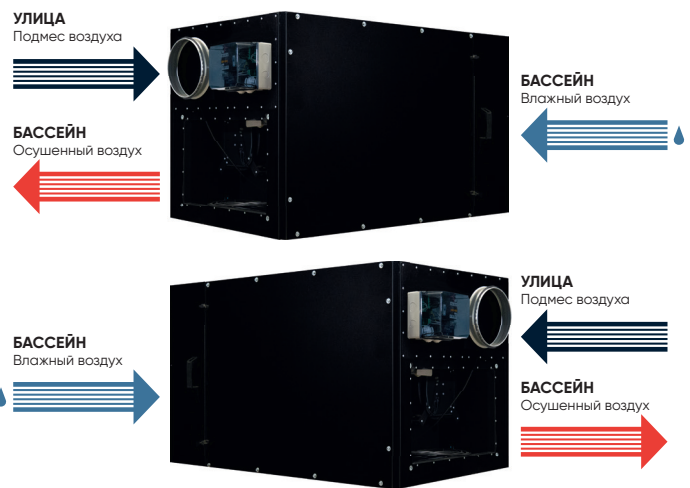

### ФУНКЦИОНАЛЬНАЯ СХЕМА

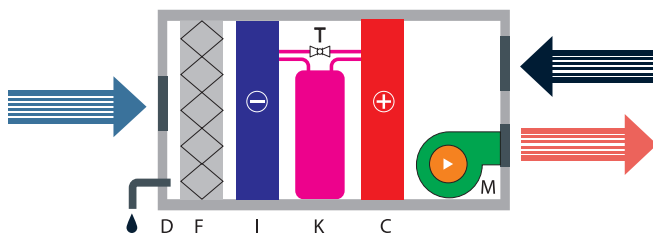

- М - Вентилятор
- F - Воздушный фильтр
- I - Испаритель
- K - Компрессор
- C - Конденсатор
- T - Терморегулирующий вентиль
- D - Дренаж

### СХЕМА ФРЕОНОВОГО КОНТУРА

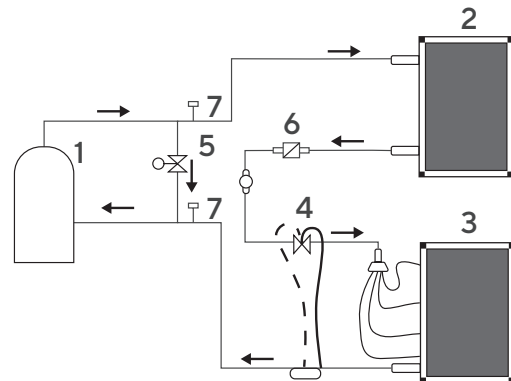

- 1 - Компрессор
- 2 - Конденсатор
- 3 - Испаритель
- 4 - TRV
- 5 - Соленоид
- 6 - Фильтр
- 7 - Штуцер

### ОПЦИИ



ВОЗДУШНАЯ ЗАСЛОНКА



ПОДКЛЮЧЕНИЕ ВЫТЯЖНОЙ  
УСТАНОВКИ

### ОСОБЕННОСТИ

- ЛЕВОЕ ИЛИ ПРАВОЕ МОНОБЛОЧНОЕ ИСПОЛНЕНИЕ
- ВОЗМОЖНОСТЬ ЗАМЕНЫ ФИЛЬТРА С ДВУХ СТОРОН



## ТЕХНИЧЕСКИЕ ДАННЫЕ

Модель	OS 800	OS 1200	OS 1700	OS 2700
Рекомендуемая площадь зеркала (м <sup>2</sup> )	16	25	37	60
Расход воздуха (м <sup>3</sup> /ч)	800	1200	1700	2700
Свободный напор (Па)	200	350	250	270
Расход свежего воздуха (м <sup>3</sup> /ч)	135	200	250	450
Влагосъем (при 30°C и 80% RH) (л/ч)	2,2	3,2	4,6	7,3
Максимальное электропотребление (Вт)	1530	2050	2500	4750
Габариты [АхВ(В1)хС] (мм)	630x1330(1100)x590	634x1330(1100)x660	700x1330(1100)x730	800x1420(1190)x830
Толщина корпуса (мм)	30			
Масса (кг)	90	110	135	155
Питание (В)	220			380
Максимальный ток (А)	7	10	12	7
Звуковое давление (дБ)	50	50	59	62
Подключение воздухопроводов (подача) (мм)	Ø315	400x250	300x500	300x600
Подключение воздухопроводов (всасывание) (мм)	Ø315	400x400	500x500	600x600
Подсоединение свежего воздуха (мм)	Ø125	Ø160	Ø200	Ø250

## ГРАФИК ВЛАГОСЪЕМА ОСУШИТЕЛЯ

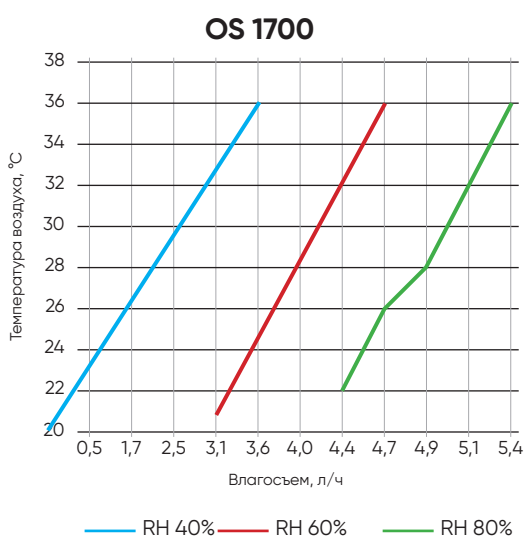
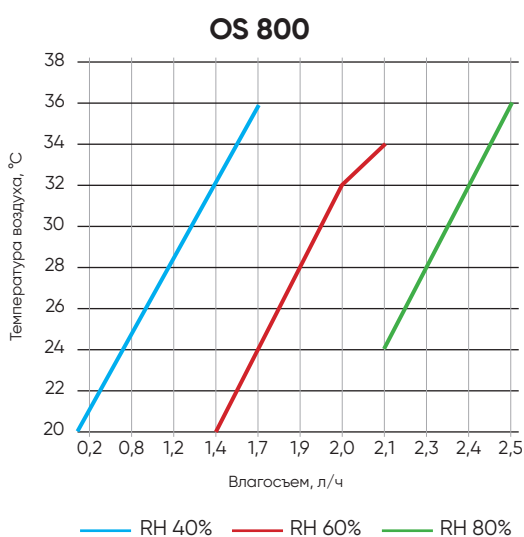

**МОНОБЛОЧНЫЙ ОСУШИТЕЛЬ ДЛЯ БАССЕЙНОВ С ПОДМЕСОМ СВЕЖЕГО ВОЗДУХА**

**OS**

- ОСУШЕНИЕ БАССЕЙНА С ЗЕРКАЛОМ ВОДЫ ОТ 90 ДО 180 М<sup>2</sup>

Конденсационный осушитель воздуха предназначен для удаления влаги в бассейнах, также может применяться на производствах пищевого, химического, бытового или любого другого назначения с высокой влажностью.

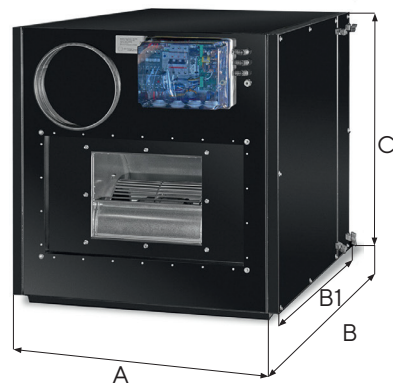

**ФУНКЦИИ**

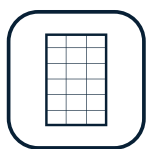

ФИЛЬТР ГРУБОЙ ОЧИСТКИ ВОЗДУХА



СТАЛЬНЫЙ КОРПУС С ТЕПЛОИЗОЛЯЦИЕЙ 30 ММ

- ЕС-вентилятор
- Автоматика в комплекте
- Управление Wi-Fi и через мобильное приложение
- Пульт с сенсорным экраном
- Подключение к «Умному дому»

**ЛЕВОЕ И ПРАВОЕ ИСПОЛНЕНИЕ**

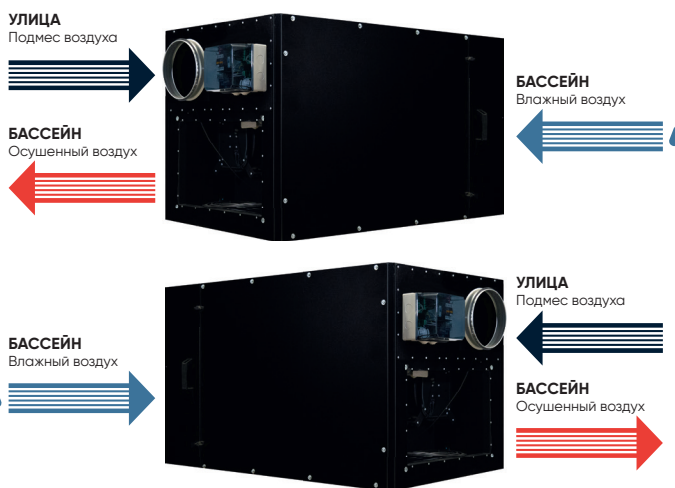

**ФУНКЦИОНАЛЬНАЯ СХЕМА**

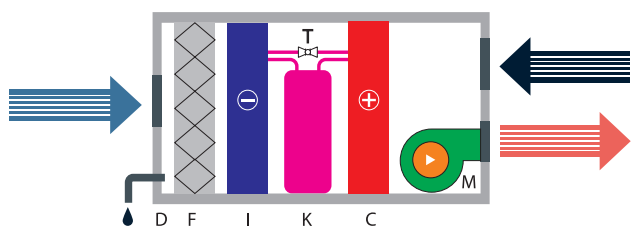

- M - Вентилятор
- F - Воздушный фильтр
- I - Испаритель
- K - Компрессор
- C - Конденсатор
- T - Терморегулирующий вентиль
- D - Дренаж

**СХЕМА ФРЕОНОВОГО КОНТУРА**

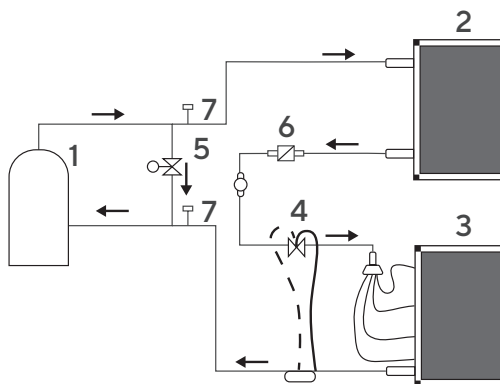

- 1 - Компрессор
- 2 - Конденсатор
- 3 - Испаритель
- 4 - TRV
- 5 - Соленоид
- 6 - Фильтр
- 7 - Штуцер

**ОПЦИИ**



ВОЗДУШНАЯ ЗАСЛОНКА 220 V



ПОДКЛЮЧЕНИЕ ВЫТЯЖНОЙ УСТАНОВКИ

**ОСОБЕННОСТИ**

- ЛЕВОЕ ИЛИ ПРАВОЕ МОНОБЛОЧНОЕ ИСПОЛНЕНИЕ
- ВОЗМОЖНОСТЬ ЗАМЕНЫ ФИЛЬТРА С ДВУХ СТОРОН

## ТЕХНИЧЕСКИЕ ДАННЫЕ

Модель	OS 3700	OS 5200	OS 6800
Рекомендуемая площадь зеркала (м <sup>2</sup> )	90	125	180
Расход воздуха (м <sup>3</sup> /ч)	3700	5200	6800
Свободный напор (Па)	300	270	320
Расход свежего воздуха (м <sup>3</sup> /ч)	600	900	1100
Влагосъём (при 30°C и 80% RH) (л/ч)	9,6	14	18,5
Максимальное электропотребление (кВт)	6,6	9,2	11,9
Габариты [АхВ(В1)хС] (мм)	800x1470(1240)x880	1000x1470(1240)x1200	1200x1630(1400)x1240
Толщина корпуса (мм)	30		
Масса (кг)	185	270	350
Питание (В)	380		
Максимальный ток (А)	10	14	18
Звуковое давление (дБ)	64	65	68
Подключение воздуховодов (подача) (мм)	400x600	500x800	500x900
Подключение воздуховодов (всасывание) (мм)	600x600	800x800	900x900
Подсоединение свежего воздуха (мм)	Ø250	Ø315	400x200

## ГРАФИК ВЛАГОСЪЕМА ОСУШИТЕЛЯ

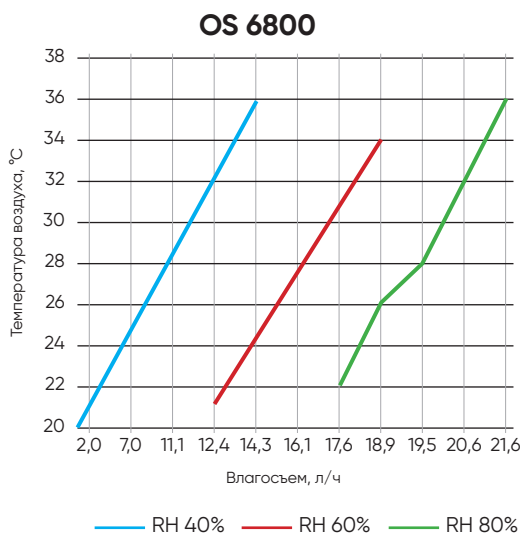
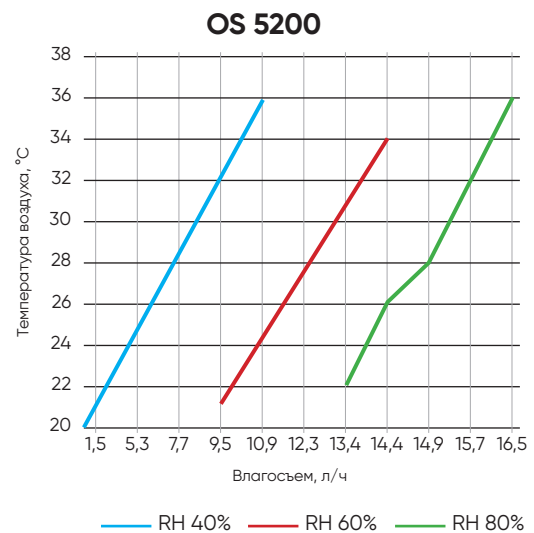
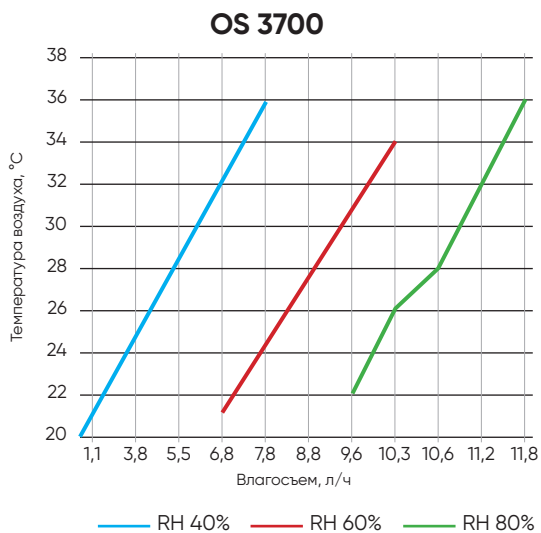

СЕКЦИОННЫЙ ОСУШИТЕЛЬ ДЛЯ БАССЕЙНОВ

**OSD**

• ОСУШЕНИЕ БАССЕЙНА С ЗЕРКАЛОМ ВОДЫ ОТ 35 ДО 165 М<sup>2</sup>

Секционный конденсационный осушитель воздуха предназначен для удаления влаги в бассейнах, также может применяться на производствах пищевого, химического, бытового или другого назначения с высокой влажностью. Осушитель может быть изготовлен любой необходимой мощности.

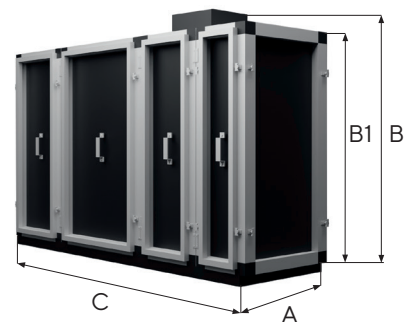

**ФУНКЦИИ**

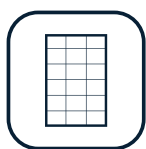

ФИЛЬТР ГРУБОЙ ОЧИСТКИ ВОЗДУХА



СТАЛЬНЫЙ КОРПУС С ТЕПЛОИЗОЛЯЦИЕЙ 50 ММ

- ЕС-вентилятор
- Автоматика в комплекте
- Управление Wi-Fi и через мобильное приложение
- Пульт с сенсорным экраном
- Подключение к «Умному дому»

**ЛЕВОЕ И ПРАВОЕ ИСПОЛНЕНИЕ**

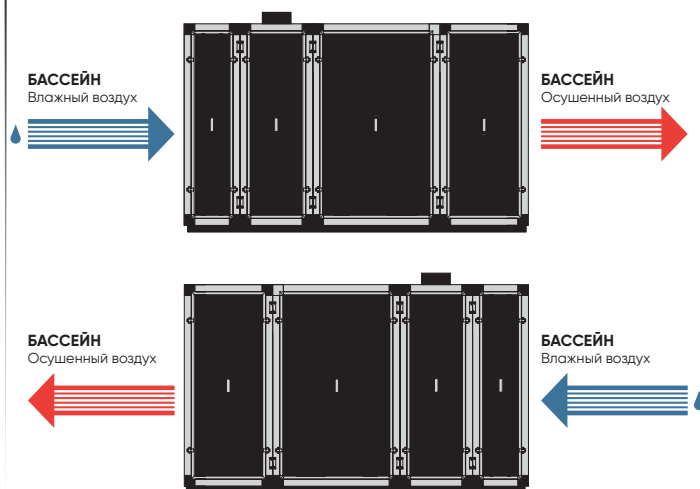

**ФУНКЦИОНАЛЬНАЯ СХЕМА**

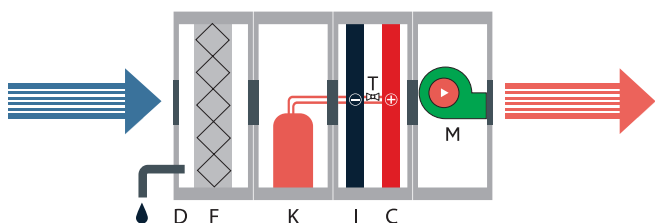

- M - Вентилятор
- F - Воздушный фильтр
- I - Испаритель
- K - Компрессор
- C - Конденсатор
- T - Терморегулирующий вентиль
- D - Дренаж

**СХЕМА ФРЕОНОВОГО КОНТУРА**

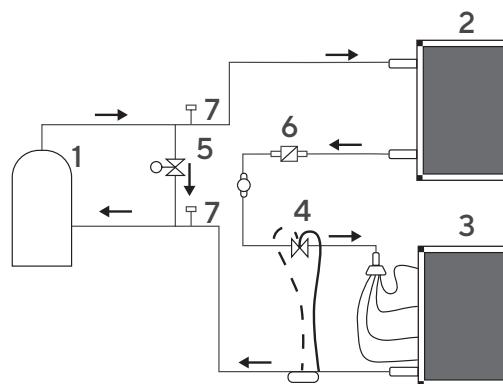

- 1 - Компрессор
- 2 - Конденсатор
- 3 - Испаритель
- 4 - ТРВ
- 5 - Соленоид
- 6 - Фильтр
- 7 - Штуцер

**ОПЦИИ**



ВОЗДУШНАЯ ЗАСЛОНКА 220 V



ПОДКЛЮЧЕНИЕ ВЫТЯЖНОЙ УСТАНОВКИ

**ОСОБЕННОСТИ**

- ЛЕВОЕ ИЛИ ПРАВОЕ СЕКЦИОННОЕ ИСПОЛНЕНИЕ

## ТЕХНИЧЕСКИЕ ДАННЫЕ\*

Модель	OSD 3000	OSD 5000	OSD 7000	OSD 10000	OSD 15000
Реком. площадь зеркала (м <sup>2</sup> )	35	65	75	110	165
Расход воздуха (м <sup>3</sup> /ч)	3000	5000	7000	10000	15000
Подмес свежего воздуха (м <sup>3</sup> /ч)	500	800	1100	1600	2400
Влагосъем (при 25°C и 80% RH) (л/ч)	12,2	20	28,4	40,6	60,8
Холодопроизводительность (кВт)	14,82	24,6	34,5	49,5	72
Потребл. мощность компрессора (кВт)	4,94	8,2	11,5	16,5	24
Потребл. мощность вентилятора (кВт)	0,9	0,9	1,5	2,3	–
Габариты [АхВ(В1)хС] (мм)	800х1300(1070) х800	1000х1800(1570) х1000	1000х2000(1870) х1000	1400х2400(2170) х1400	1600х2800(2570) х1600
Питание (В)	380				
Звуковое давление (Дб)	65	65	68	68	68
Подкл. воздуховодов (мм)	600х300	700х400	800х800	1000х1000	1400х1400
Подсоедин. свежего воздуха (мм)	600х600	700х700	800х800	1000х1000	1400х1400
Подсоединение свежего воздуха (мм)	Ø250	Ø315	400х200	500х250	700х400

\*Характеристики оборудования предварительные: установка разрабатывается индивидуально под каждый заказ, поэтому конструкция, комплектация и технологии изготовления изделия могут быть изменены с целью улучшения его свойств.

## ГРАФИК ВЛАГОСЪЕМА ОСУШИТЕЛЯ

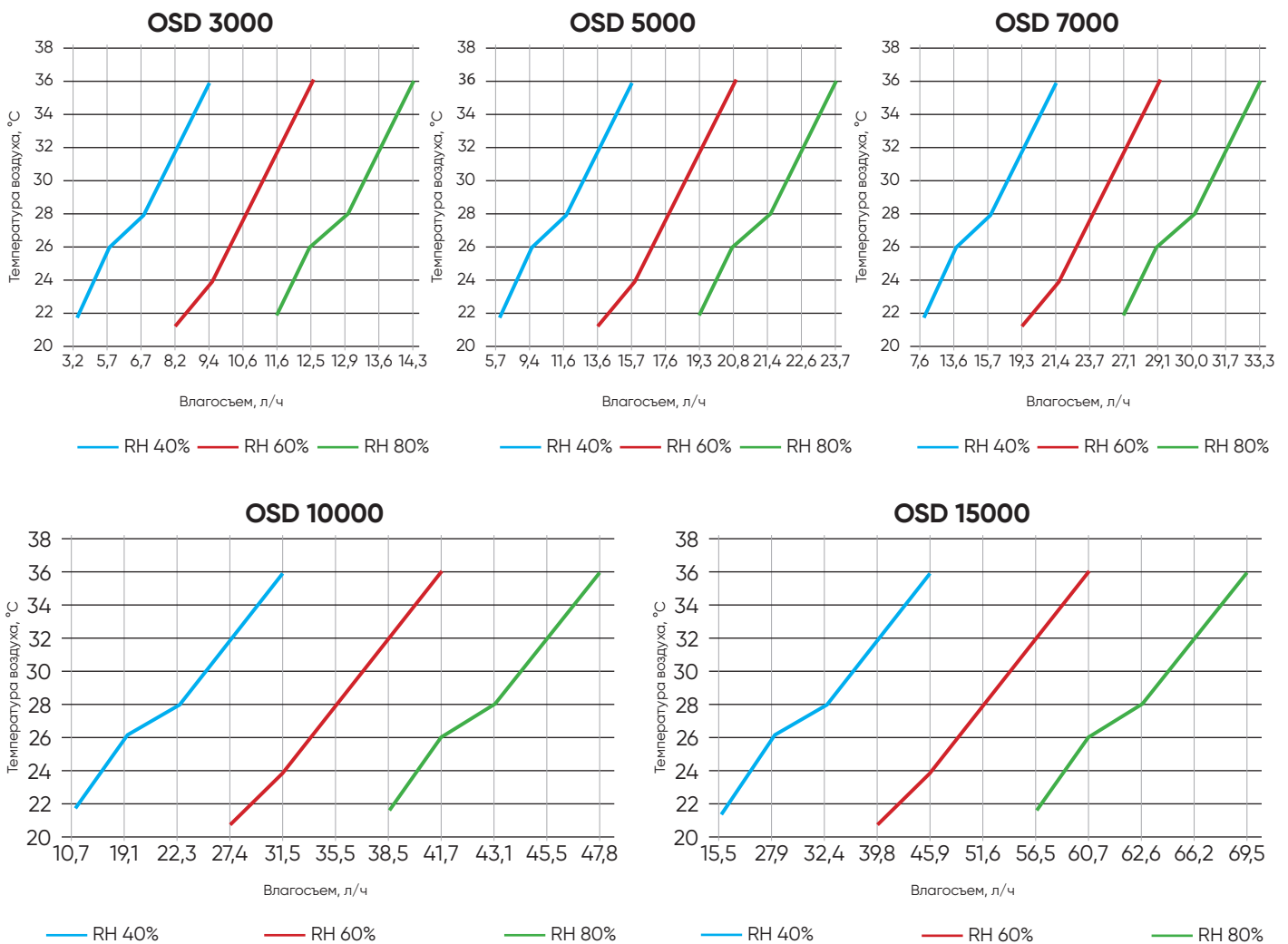

## СЕКЦИОННЫЙ ОСУШИТЕЛЬ ДЛЯ БАССЕЙНОВ

## OSD

- ОСУШЕНИЕ БАССЕЙНА С ЗЕРКАЛОМ ВОДЫ ОТ 220 ДО 340 М<sup>2</sup>

Секционный конденсационный осушитель воздуха предназначен для удаления влаги в бассейнах, также может применяться на производствах пищевого, химического, бытового или другого назначения с высокой влажностью. Осушитель может быть изготовлен любой необходимой мощности.

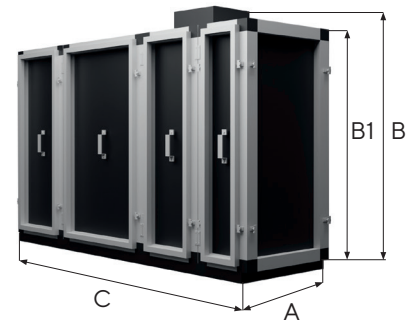

## ФУНКЦИИ

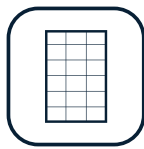
ФИЛЬТР ГРУБОЙ  
ОЧИСТКИ ВОЗДУХАСТАЛЬНЫЙ КОРПУС  
С ТЕПЛОИЗОЛЯЦИЕЙ

- ЕС-вентилятор
- Автоматика в комплекте
- Управление Wi-Fi и через мобильное приложение
- Пульт с сенсорным экраном
- Подключение к «Умному дому»

## ЛЕВОЕ И ПРАВОЕ ИСПОЛНЕНИЕ

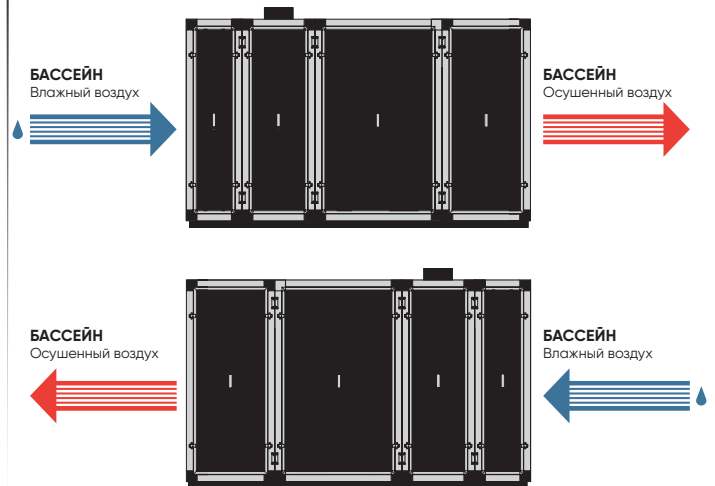

## ФУНКЦИОНАЛЬНАЯ СХЕМА

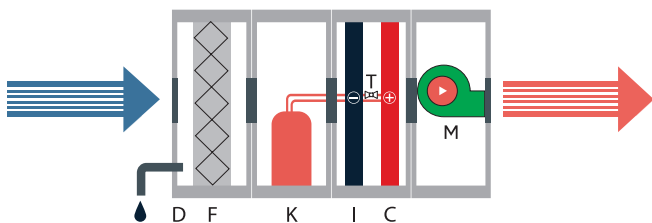

- M - Вентилятор
- F - Воздушный фильтр
- I - Испаритель
- K - Компрессор
- C - Конденсатор
- T - Терморегулирующий вентиль
- D - Дренаж

## СХЕМА ФРЕОНОВОГО КОНТУРА

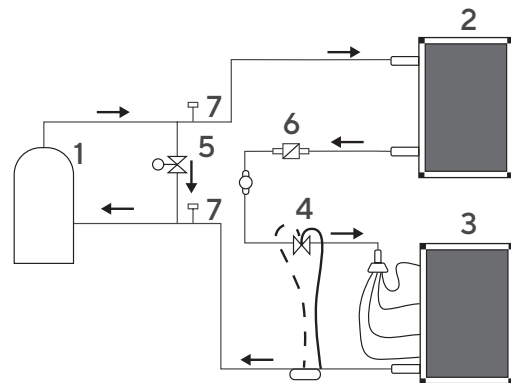

- 1 - Компрессор
- 2 - Конденсатор
- 3 - Испаритель
- 4 - ТРВ
- 5 - Соленоид
- 6 - Фильтр
- 7 - Штуцер

## ОПЦИИ



ВОЗДУШНАЯ ЗАСЛОНКА

ПОДКЛЮЧЕНИЕ ВЫТЯЖНОЙ  
УСТАНОВКИ

## ОСОБЕННОСТИ

- ЛЕВОЕ ИЛИ ПРАВОЕ СЕКЦИОННОЕ ИСПОЛНЕНИЕ

## ТЕХНИЧЕСКИЕ ДАННЫЕ\*

Модель	OSD 20000	OSD 25000	OSD 30000
Реком. площадь зеркала (м²)	220	290	340
Расход воздуха (м³/ч)	20000	25000	30000
Подмес свежего воздуха (м³/ч)	600	600	650
Влагосъём (при 25°C и 80% RH) (л/ч)	3200	4000	4800
Холодопроизводительность (кВт)	81	101,4	121,7
Потребл. мощность компрессора (кВт)	98,7	123,6	149,7
Потребл. мощность вентилятора (кВт)	32,9	41,2	49,9
Габариты [АхВ(В1)хС] (мм)	1600x2800(2570)x1600	2000x3200(2970)x2000	2000x3200(2970)x2000
Питание (В)	380		
Звуковое давление (дБ)	68	68	68
Подкл. воздухопроводов (мм)	1400x1400	1600x1600	1600x1600
Подсоедин. свежего воздуха (мм)	1400x1400	1600x1600	1600x1600
Подсоединение свежего воздуха (мм)	700x400	800x500	800x500

\*Характеристики оборудования предварительные: установка разрабатывается индивидуально под каждый заказ, поэтому конструкция, комплектация и технологии изготовления изделия могут быть изменены с целью улучшения его свойств.

## ГРАФИК ВЛАГОСЪЕМА ОСУШИТЕЛЯ

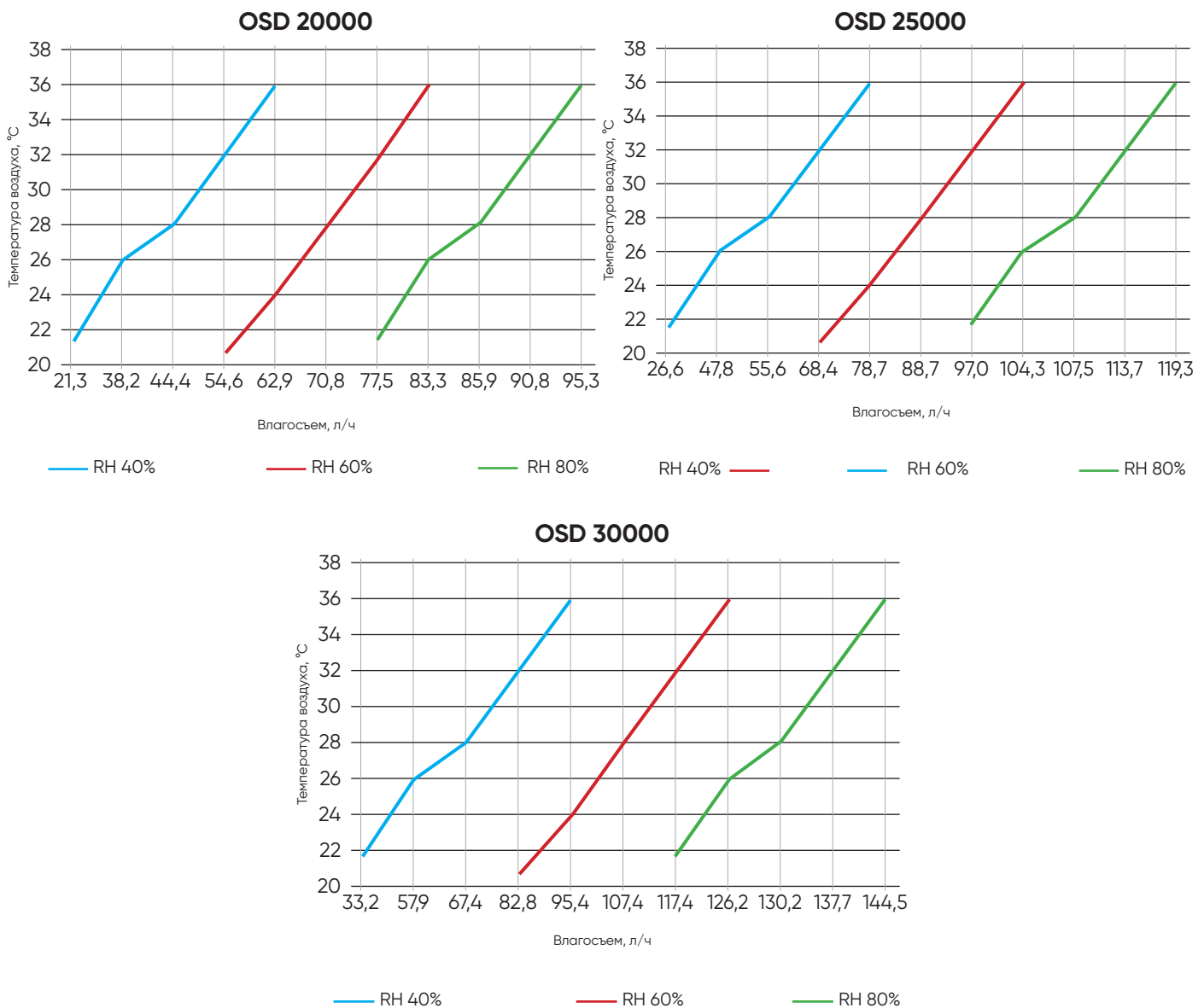

# ОПЦИИ

---



## ОПЦИИ

**Датчики.** Оборудование оснащается встроенными датчиками при производстве. Также возможно добавление следующих типов датчиков: датчик давления для организации VAV-системы, датчик CO<sub>2</sub> в вытяжном канале, датчик влажности (для приточных установок), датчик вытяжного воздуха.

**Фильтры.** Штатно оборудование оснащается фильтрами класса F5 или G4. Опционально возможна установка фильтров более тонкой очистки (F7/F9), либо двухступенчатой фильтрации в приточном и приточно-вытяжном оборудовании. В установках с высокой степенью обработки воздуха в базовую комплектацию входят фильтры 4 классов: G4, F7, F9 (угольный) и H13 (HEPA).

**Автоматика.** Приточно-вытяжные и приточные установки поставляются вместе с сенсорным цветным пультом с Wi-Fi модулем и контроллером. Контроллер имеет возможность подключения к «Умному дому» (Modbus RS-485), самодиагностики (определения ошибок) и управления дополнительным оборудованием – электроприводами заслонок на отсечных каналах, ККБ охладителя, увлажнителем.

**Дизайнерские решетки SCHIBERG.** Вентиляционные решетки скрытого монтажа. Могут быть установлены на стене, потолке и в полу. В линейке представлены 7 моделей для покрытий под покраску и 3 модели для декоративных покрытий.

**Решетка COMBI.** Комбинированная приточно-вытяжная решетка позволяет осуществлять забор и выброс воздуха в одном месте. Полезна в случаях, когда при монтаже невозможно разместить воздушные каналы на достаточном удалении друг от друга.

**Гибкие воздуховоды.** Воздуховоды этого типа могут быть смонтированы на потолке, проложены в стенах и перекрытиях. Их можно располагать в труднодоступных местах за счет высокой гибкости и кольцевой жесткости. Кроме того, за счет своей компактности гибкие воздуховоды позволяют сохранить высоту потолка в жилых помещениях.

- Датчики
- Фильтры
- Автоматика
- Дополнительное



Датчики



Фильтры



Автоматика



Дизайнерские решетки



Решетка COMBI



Воздуховоды и муфты

## СХЕМА ОРГАНИЗАЦИИ VAV-СИСТЕМЫ

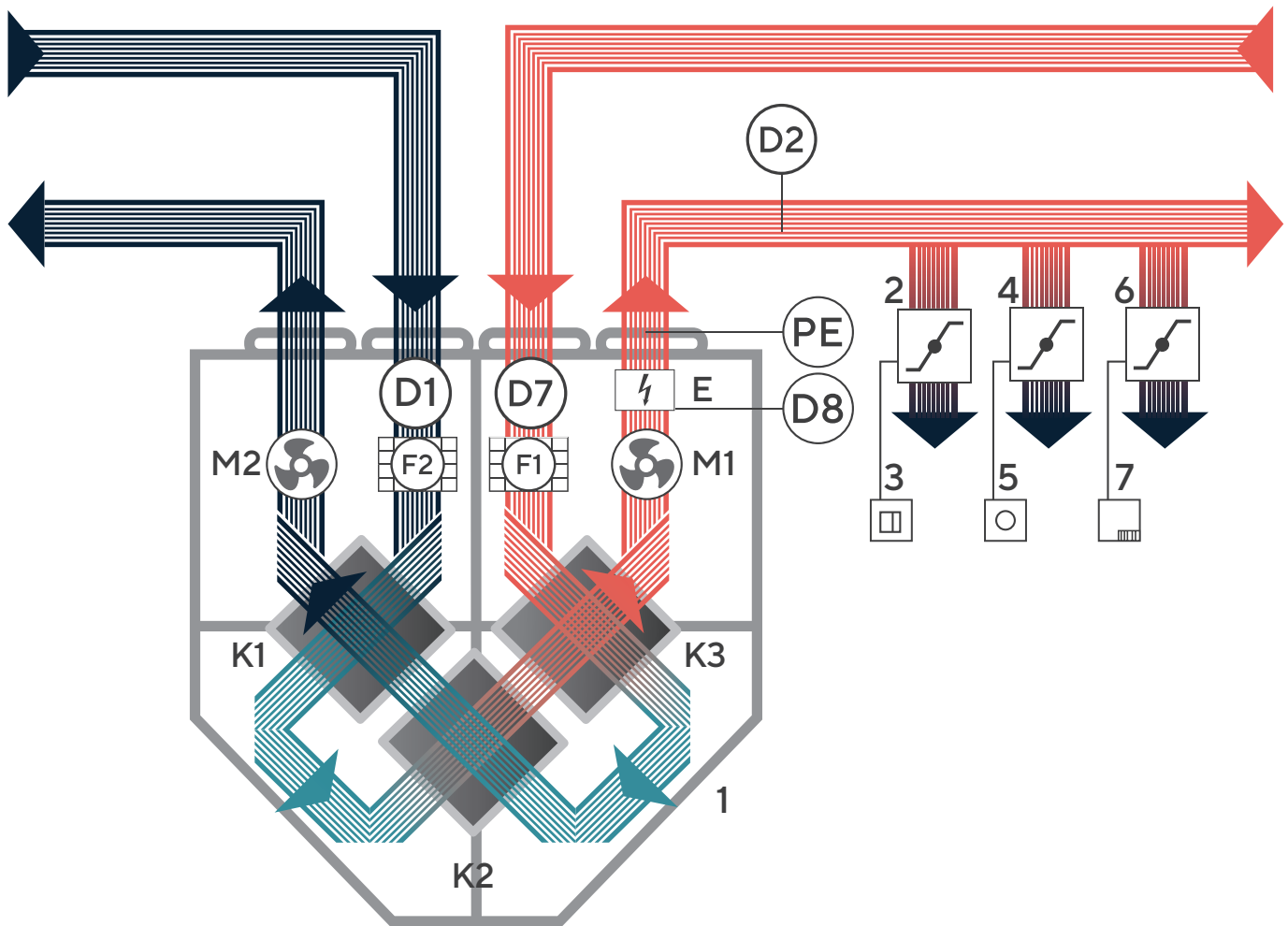

M1 - Приточный ЕС-вентилятор  
 M2 - Вытяжной ЕС-вентилятор  
 F1 - Воздушный фильтр вытяжного воздуха (F5)  
 F2 - Воздушный фильтр приточного воздуха (F5)  
 D1 - Датчик температуры уличного воздуха  
 D2 - Датчик температуры приточного воздуха  
 K1, K2, K3 - Энтальпийный рекуператор  
 E - Электрический нагреватель  
 D7 - Датчик температуры и влажности вытяжного воздуха  
 D8 - Термоконттакт  
 PE - Датчик давления воздуха

1 - ПВУ  
 2 - Клапан с приводом 220 V  
 3 - Бытовой выключатель/термостат  
 4 - Клапан с приводом с управлением 0-10 V  
 5 - Задатчик положения  
 6 - Клапан с приводом с управлением 0-10 V  
 7 - Датчики (CO<sub>2</sub>, влажности, температуры)

## СХЕМА ПОДКЛЮЧЕНИЯ КАНАЛЬНОГО ОЧИСТИТЕЛЯ ВОЗДУХА (BLOCK)

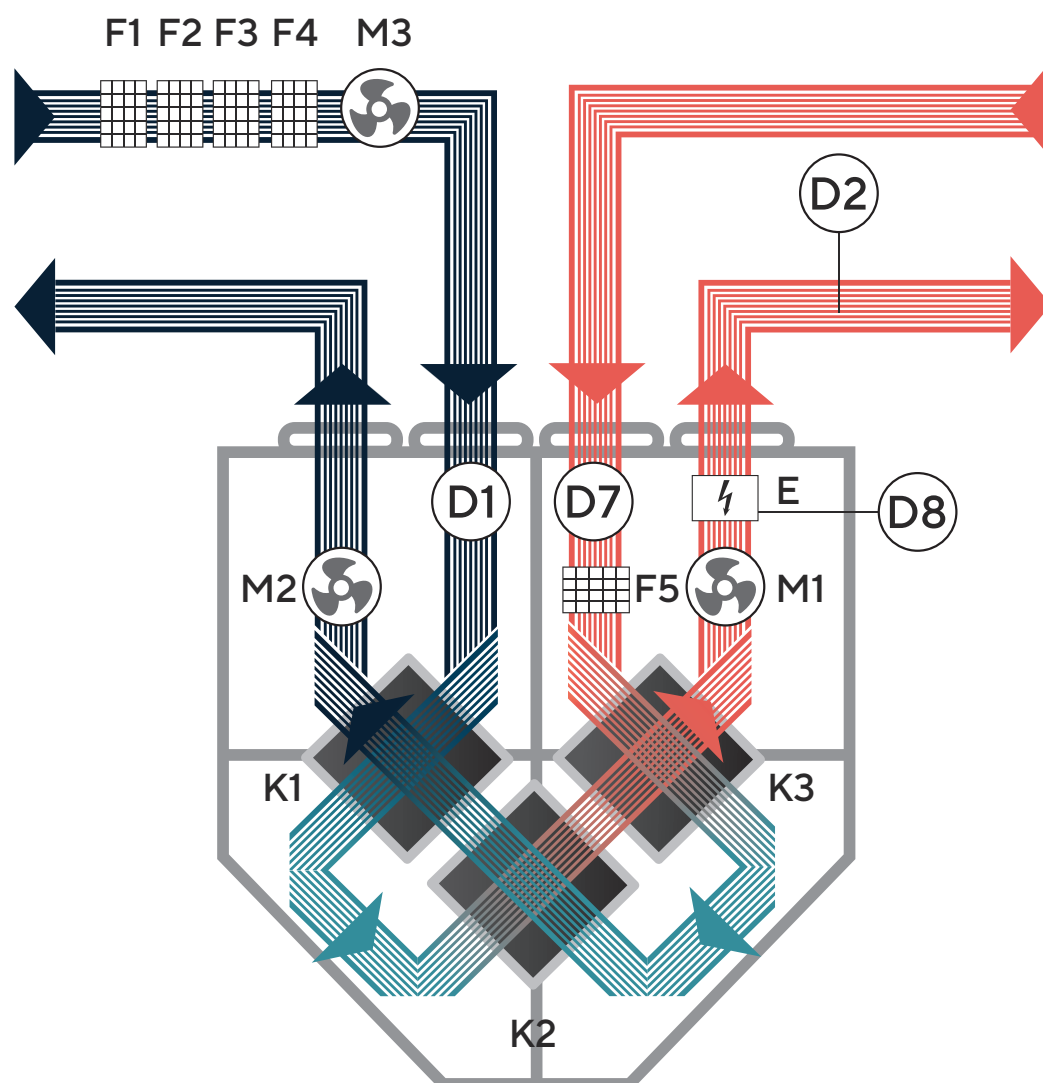

M1 - Приточный ЕС-вентилятор  
 M2 - Вытяжной ЕС-вентилятор  
 M3 - Приточный вентилятор блока фильтрации  
 D1 - Датчик температуры уличного воздуха  
 D2 - Датчик температуры приточного воздуха  
 K1, K2, K3 - Энтальпийный рекуператор  
 E - Электрический нагреватель  
 D7 - Датчик температуры и влажности вытяжного воздуха  
 D8 - Термоконттакт

F1 - Фильтр G4  
 F2 - Фильтр F7  
 F3 - Фильтр F9 (уголь)  
 F4 - Фильтр H13 (HEPA)  
 F5 - Фильтр F5 (для вытяжного воздуха)

## СХЕМА ПОДКЛЮЧЕНИЯ АДИАБАТИЧЕСКОГО УВЛАЖНИТЕЛЯ ВОЗДУХА (НУМІВОХ)

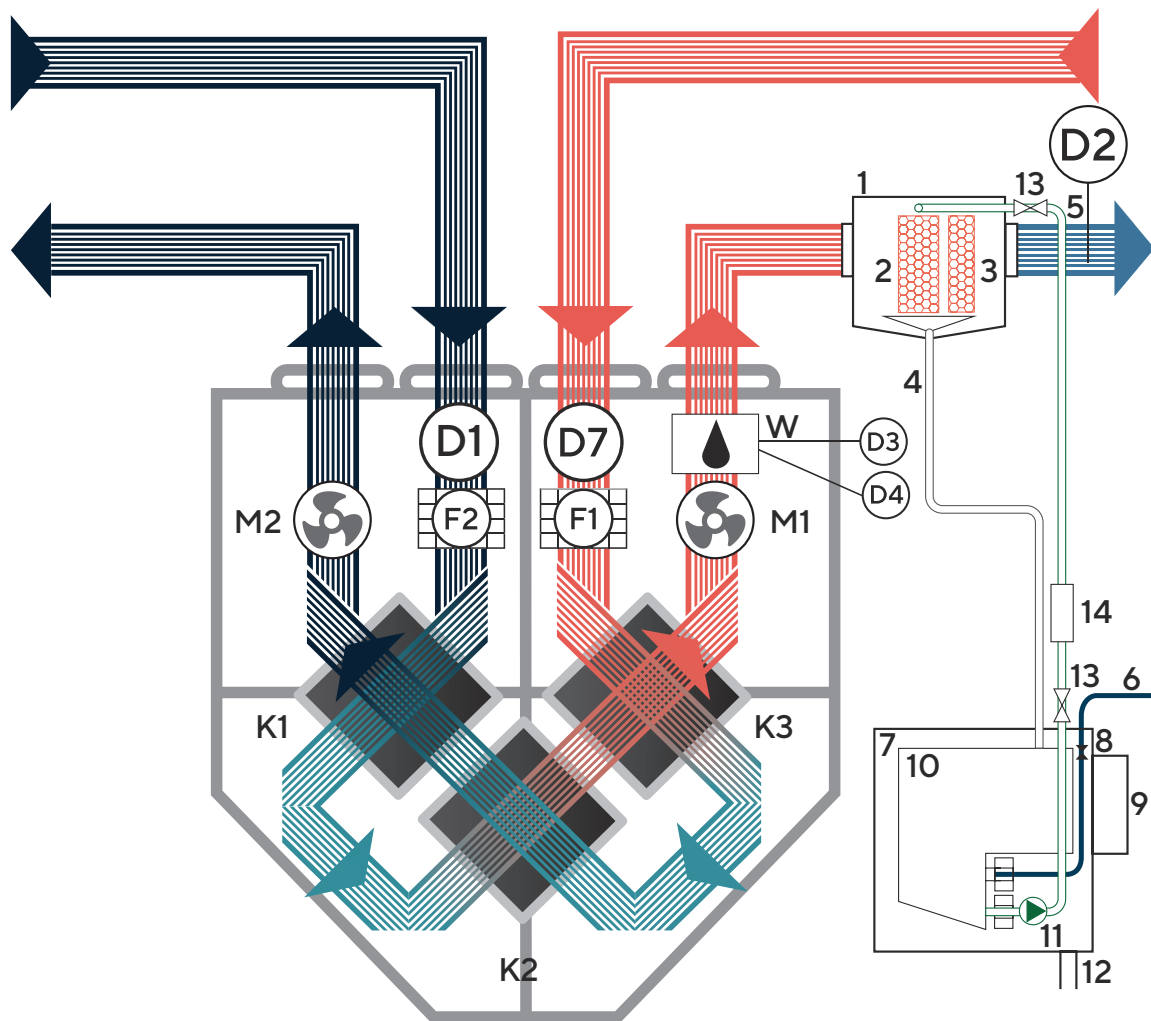

- M1 - Приточный ЕС-вентилятор
- M2 - Вытяжной ЕС-вентилятор
- F1 - Воздушный фильтр вытяжного воздуха (F5)
- F2 - Воздушный фильтр приточного воздуха (F5)
- D1 - Датчик температуры уличного воздуха
- D2 - Датчик температуры приточного воздуха
- D3 - Датчик температуры обратной воды водяного нагревателя
- D4 - Датчик температуры поверхности водяного нагревателя
- K1, K2, K3 - Энтальпийный рекуператор
- W - Водяной нагреватель
- D7 - Датчик температуры и влажности вытяжного воздуха

- 1 - Модуль увлажнения
- 2 - Кассета увлажнения
- 3 - Каплеуловитель
- 4 - Дренаж из модуля увлажнения в аппаратный модуль
- 5 - Подача воды в модуль увлажнения
- 6 - Подача чистой воды в аппаратный модуль
- 7 - Аппаратный модуль
- 8 - Электромагнитный клапан
- 9 - Блок автоматики
- 10 - Накопительный бак
- 11 - Насос
- 12 - Дренаж воды из аппаратного модуля
- 13 - Резьбовое соединение
- 14 - Регулировочный кран

## СХЕМА ПОДКЛЮЧЕНИЯ КАНАЛЬНОГО ОХЛАДИТЕЛЯ (COOLBOX)

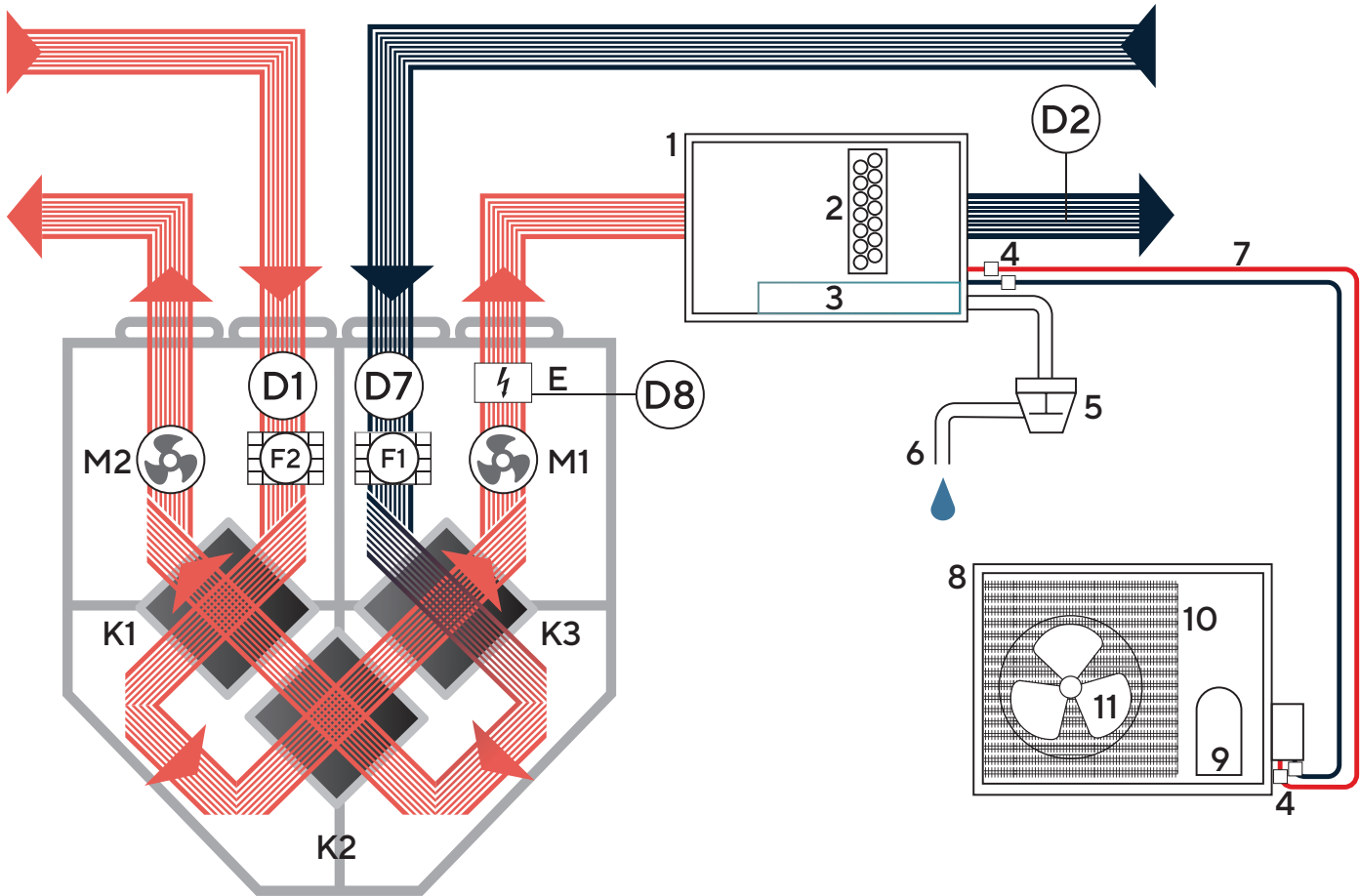

M1 - Приточный ЕС-вентилятор  
 M2 - Вытяжной ЕС-вентилятор  
 D1 - Датчик температуры уличного воздуха  
 D2 - Датчик температуры приточного воздуха  
 K1, K2, K3 - Энтальпийный рекуператор  
 E - Электрический нагреватель  
 F1 - Воздушный фильтр вытяжного воздуха (F5)  
 F2 - Воздушный фильтр приточного воздуха (F5)  
 D7 - Датчик температуры и влажности вытяжного воздуха  
 D8 - Термоконттакт

1 - Канальный охладитель CoolBox i  
 2 - Испаритель  
 3 - Дренажная ванна  
 4 - Вальцовочные соединения  
 5 - Сифон с гидрозатвором (положительное давление)  
 6 - Дренаж в канализацию  
 7 - Фреонопроводы  
 8 - Компрессорно-конденсаторный блок CoolBox k  
 9 - Компрессор  
 10 - Конденсатор  
 11 - Вентилятор

\*Работа ПВУ в летний период

## HYDRA: РЕЖИМЫ РАБОТЫ ОБОРУДОВАНИЯ

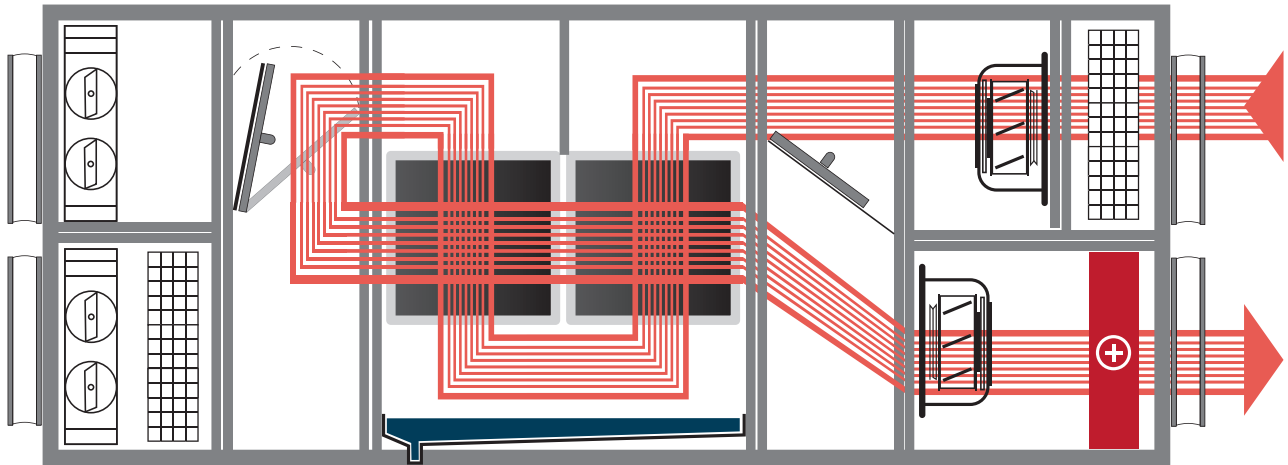

## ЗИМА

- Установка может работать в режиме воздушного отопления: подавать воздух теплее, чем в помещении.
- Уровень рециркуляции регулируется автоматически для поддержания требуемого уровня влажности.
- Нагреватель - включен, а ЕС-двигатели обеспечивают необходимую скорость движения воздушных потоков.

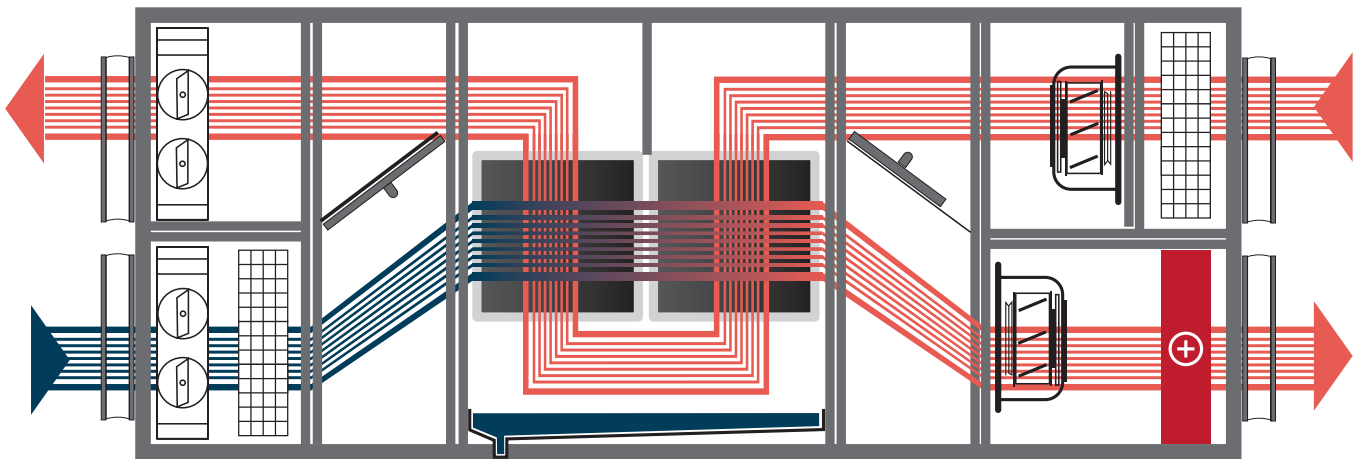

## ВЕСНА И ОСЕНЬ

- Уровень рециркуляции регулируется автоматически для поддержания требуемого уровня влажности ввиду рециркуляции.
- Температура нагревателя корректируется по необходимости.

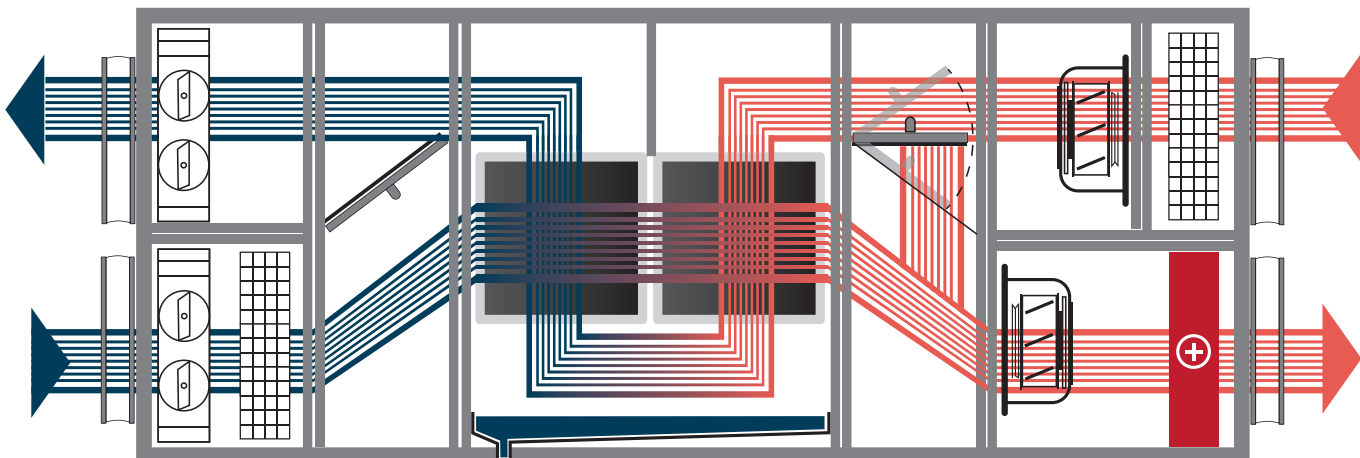

## ЛЕТО

- Для достижения оптимального уровня влажности подаются максимальные объемы приточного воздуха.
- Двигатели работают на максимальных скоростях, нагреватель включается только в случае понижения температур снаружи.
- Если температура на улице очень высокая - задействуется охладитель.

## ПРИНЦИП РАБОТЫ CAPSULE POOL W

Приточно-вытяжная установка Capsule Pool W поддерживает требуемую температуру и влажность в помещении с бассейном, обеспечивает необходимую кратность воздухообмена, при этом автоматически регулирует количество подмешиваемого уличного воздуха для поддержания требуемой влажности.

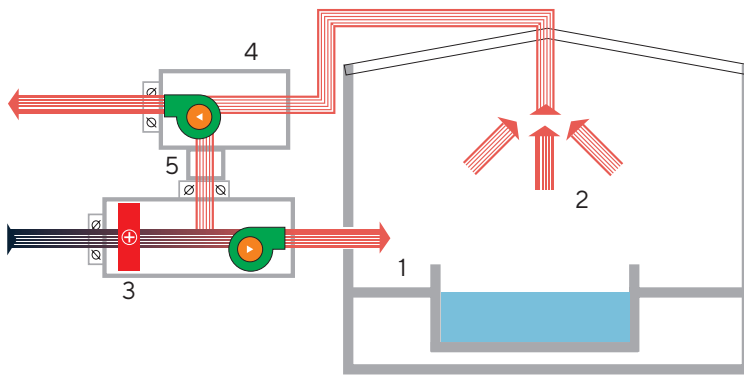

- 1 - Приточный воздух
- 2 - Вытяжной воздух
- 3 - Приточная установка
- 4 - Вытяжная установка
- 5 - Автоматический рециркуляционный клапан

## РЕЖИМЫ РАБОТЫ

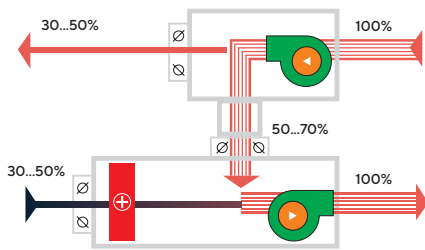

### ЗИМА (НИЖЕ $-10^{\circ}\text{C}$ )

Для ассимиляции влаги в зимний период требуется минимальное количество уличного воздуха. Рециркуляционный клапан большую часть времени находится в открытом положении.

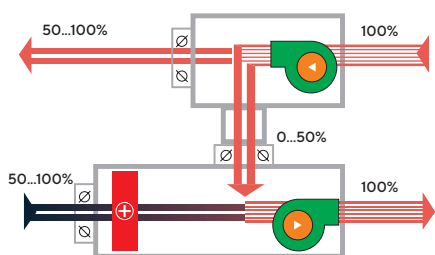

### ВЕСНА-ОСЕНЬ (ОТ $-10^{\circ}\text{C}$ ДО $+20^{\circ}\text{C}$ )

Количество уличного воздуха увеличивается и составляет от 50 до 100%. Автоматический рециркуляционный клапан подмешивает требуемое количество уличного воздуха для точного поддержания влажности.

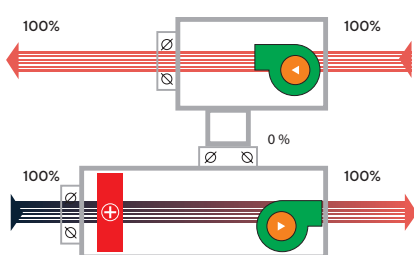

### ЛЕТО (ВЫШЕ $+20^{\circ}\text{C}$ )

Для ассимиляции влаги бассейна летом требуется максимальное количество уличного воздуха. Рециркуляционный клапан почти всегда закрыт.

## АВТОМАТИКА, ПУЛЬТ УПРАВЛЕНИЯ, ВОДЯНОЙ НАГРЕВАТЕЛЬ СО СМЕСИТЕЛЬНЫМ УЗЛОМ

### АВТОМАТИКА MONOCONTROLLER V.2

Мы самостоятельно разработали и производим автоматику Monocontroller v.2 для вентиляционного оборудования. Автоматика используется в приточных и приточно-вытяжных системах.

Контроллер работает как с АС-, так и с ЕС-вентиляторами, управляет однофазными и трехфазными электрическими и водяными нагревателями, контролирует работу охладителей, увлажнителей и осушителей. Автоматика может оснащаться датчиками для организации VAV-, StereoVAV-системы и датчиками CO<sub>2</sub>.

Автоматика оснащена системой самодиагностики: в случае обнаружения неисправностей она остановит работу и отобразит на пульте управления соответствующую ошибку.

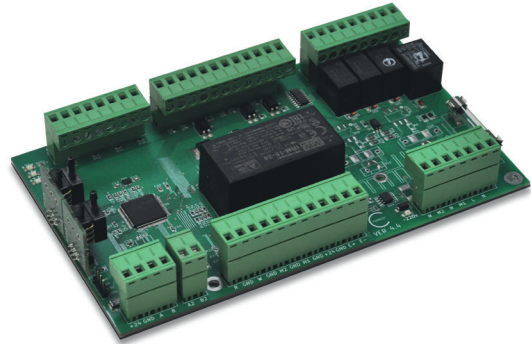

### ВОДЯНОЙ НАГРЕВАТЕЛЬ

- Питание циркуляционного насоса: 220 V
- Питание трехходового клапана: 24 V DC
- Управление трехходовым клапаном: 0-10 V
- Полный комплект датчиков температуры

### ОПЦИОНАЛЬНЫЕ ВОДЯНЫЕ НАГРЕВАТЕЛИ

Водяной нагреватель 160D со смесительным узлом 1/2" (до 4 кВт)

Водяной нагреватель 200D со смесительным узлом 1/2" (до 6.2 кВт)

Водяной нагреватель 250D со смесительным узлом 1/2" (до 9 кВт)

Водяной нагреватель 315D со смесительным узлом 1/2" (до 15.6 кВт)

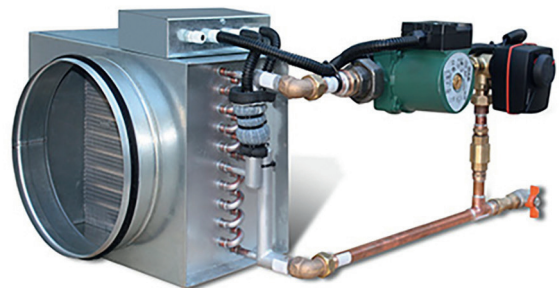



## ПУЛЬТ УПРАВЛЕНИЯ

### ИНДИКАЦИЯ НА ПУЛЬТЕ УПРАВЛЕНИЯ

Варианты цвета корпуса пульта:

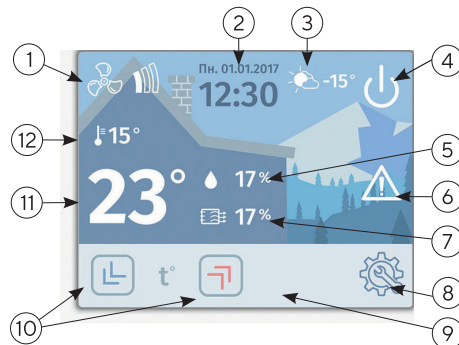

1. Кнопка-индикатор, устанавливающая скорость вентиляторов
2. Кнопка-индикатор, вывод времени и даты, а также переход в меню «Расписание»
3. Индикатор значения уличной температуры (датчик D1 моноконтроллера)
4. Кнопка выключения вентиляционной установки
5. Индикатор значения влажности вытяжного воздуха
6. Кнопка перехода в меню «Выбор режима»
7. Индикатор значения загрязненности фильтра
8. Кнопка перехода в основное меню
9. Индикаторное поле для уведомлений
10. Кнопки редактирования установки нагревателя
11. Индикатор значения установки нагревателя/охладителя
12. Индикатор значения температуры вытяжного воздуха



### ПУЛЬТ УПРАВЛЕНИЯ TURKOV

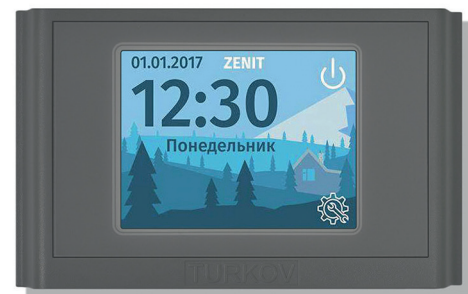
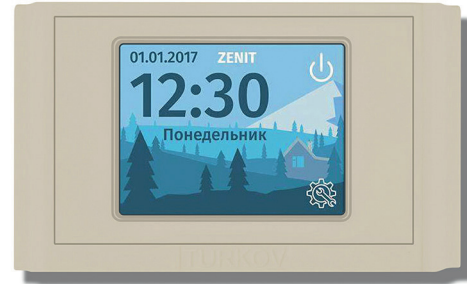

### СЕНСОРНЫЙ ДАТЧИК CO<sub>2</sub>



Напряжение питания	220 V
Габариты [АхВхС] (мм)	130x80x30
Потребляемая мощность (Вт)	не более 2
Датчик CO <sub>2</sub>	встроенный
Диапазон измерения температуры/погрешность датчика (°C)	от -55 до +100 / ± 0,5
1 аналоговый выход	0-10 V для управления заслонкой
Диапазон рабочих температур (°C)	от -50 до +50
Контакты для управления заслонкой	Нормально замкнутый и нормально разомкнутый (24 V нагрузка до 3 A)
Режимы работы	«ON» / «OFF» / «AUTO»

### СЕНСОРНЫЙ ТЕРМОСТАТ



Напряжение питания	24 V
Габариты [АхВхС] (мм)	130x80x30
Потребляемая мощность (Вт)	не более 2
Датчик температуры	встроенный
Диапазон измерения температуры/погрешность датчика (°C)	от -55 до +100 / ± 0,5
2 аналоговых выхода	0-10 V для управления клапаном / вентилятором
Цифровой вход	Modbus RTU по RS-485 (для управления от систем «Умного дома»)
Диапазон рабочих температур (°C)	от -50 до +50
Контакты для управления клапаном	Нормально замкнутый и нормально разомкнутый (24 V нагрузка до 3 A)
Режимы работы	«Комфорт» / «Эко» / «Защита». Выбор режима для каждого часа каждого дня недели
Работа термостата	«Обогрев» / «Охлаждение». В зависимости от текущей температуры термостат изменяет уровень открытия клапана и скорость вращения вентилятора

## СИСТЕМЫ АВТОМАТИКИ

## РЕГУЛЯТОР ДЛЯ ЕС-ВЕНТИЛЯТОРОВ С БЛОКОМ ПИТАНИЯ (12 V, 24 V)



Напряжение питания	12/24 V (мощность блока питания)
Габариты платы (без блока питания) [АхВхС] (мм)	35х60х25
Аналоговый выход	0-10 V (без гальванической развязки)
Кол-во скоростей	3
1 скорость / 2 скорость / 3 скорость	50/70/100%
Тип контактов	Нормально открытые
Диапазон рабочих температур (°C)	от -30 до +60

## РЕГУЛЯТОР ДЛЯ ЕС-ВЕНТИЛЯТОРОВ (12 V)

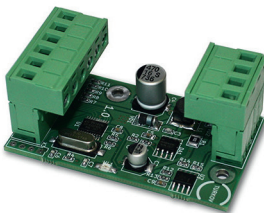

Напряжение питания	24 V
Габариты платы [АхВхС] (мм)	114х77х33
Аналоговый выход	0-10 V (без гальванической развязки)
Кол-во скоростей	3
1 скорость / 2 скорость / 3 скорость	50/70/100%
Диапазон регулирования	Плавное регулирование в диапазоне от 30 до 100%
Тип контактов	Нормально открытые
Адрес Modbus	По умолчанию 1. Конфигурируется в диапазоне от 1 до 247.
Диапазон рабочих температур (°C)	от -30 до +50

## СИМИСТОРНЫЙ РЕГУЛЯТОР

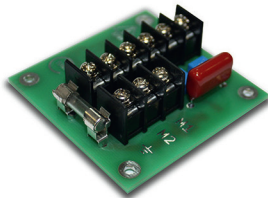

Напряжение питания	220 V
Габариты платы [АхВхС] (мм)	60х60х20
Симисторный выход	1 A (максимум)
Кол-во скоростей	3
1 скорость (регулируется)	от 70 до 100%
2 скорость (регулируется)	от 70 до 100%
3 скорость	100%
Диапазон рабочих температур (°C)	от -30 до +80

## МОДУЛЬ С РЕЛЕЙНЫМ И АНАЛОГОВЫМ ВЫХОДОМ НА ШИНУ RS-485



Габариты платы [АхВхС] (мм)	36,3х90,2х57,5
Тип питания	постоянное 24 V ±15%
Макс. потребляемая мощность (Вт)	1,5
Выходной сигнал	0-10 V 20мА (максимум)
Релейный выход (нормально разомкнутый)	3А 250 V
Защита от превышения питающего напряжения (В)	28 (максимум)
Материал корпус устройства	поликарбонат
Масса (г)	80

Выводы для установки перемычки – активации терминатора шины RS-485  
Защита от переплюсовки выводов питания

## КОМБИНИРОВАННАЯ ПРИТОЧНО-ВЫТЯЖНАЯ РЕШЕТКА

**COMBI**

Комбинированная приточно-вытяжная решетка COMBI применяется при невозможности размещения двух отдельных воздушных каналов для забора уличного воздуха и выброса вытяжного воздуха на улицу. В решетке забор воздуха происходит с торцов, а выброс воздуха - через отдельный канал, проходящий сквозь пространство для забора уличного воздуха.



## ПРИНЦИП РАБОТЫ

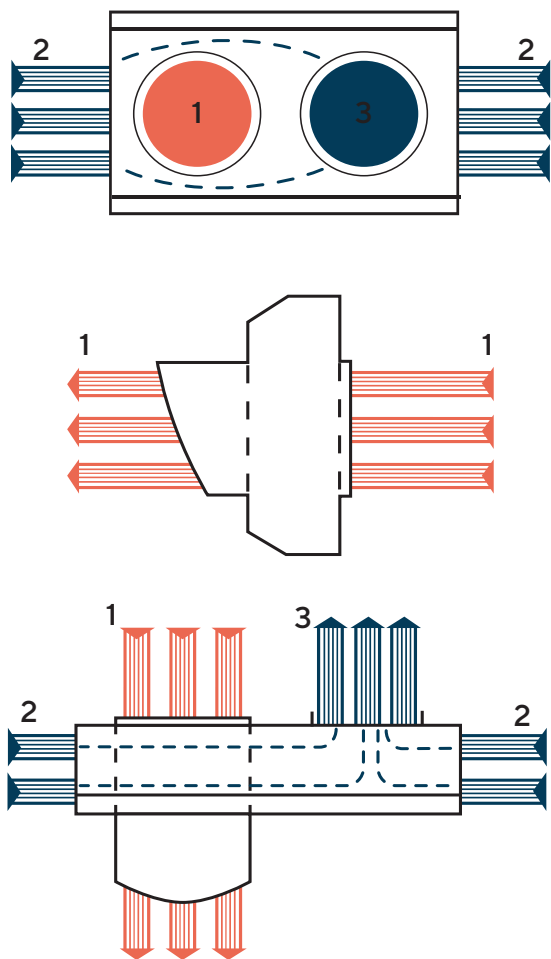

- 1 - Воздух из дома  
2 - Воздух с улицы  
3 - Подача в дом

## ГАБАРИТЫ

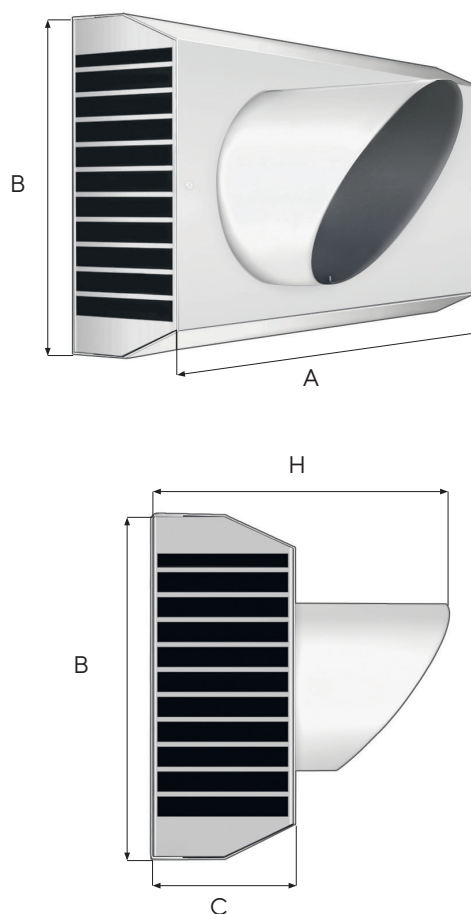

## ГАБАРИТЫ И ТЕХНИЧЕСКИЕ ХАРАКТЕРИСТИКИ

Модель	125D	160D	200D	250D	315D
Габариты [АхВхСхН] (мм)	462x267x85x200	532x302x105x240	612x344x145x350	712x394x170x400	842x447x205x450
Подключение воздуховодов (мм)	125	160	200	250	315
Межосевое расстояние (мм)	200	220	290	340	400

## ВЕНТИЛЯЦИОННЫЕ РЕШЕТКИ SCHIBERG

Решетки SCHIBERG подходят для любых систем вентиляции и кондиционирования и могут использоваться на любом этапе ремонта.

Их главное преимущество – возможность закончить монтаж до завершения чистовой отделки, не нарушая интерьер на финальном этапе работ.

Для случаев, когда решетки закладываются в проект на позднем этапе, существует линейка диффузоров с возможностью установки в чистовую отделку. Любая решетка может быть изготовлена в индивидуальном размере и с необходимой пропускной способностью, что позволит гарантировать соответствующий воздухообмен и тишину.



ПРОФИ



ОПТИМУМ



МИНИ



УНИВЕРСАЛ



ХАЙД



КВАДРО

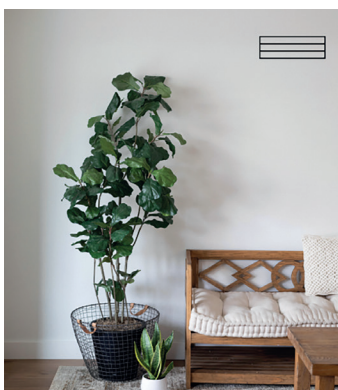

ЭЙР



БЛЭКЛАЙН



ТЕХНО  
(с вентилятором)

## ОПЦИИ

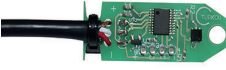
		
Датчик температуры	VAV-система	StereoVAV-система
		
Датчик CO <sub>2</sub>	Датчик влажности	
		
Электрический нагреватель из позисторной керамики	Электрический нагреватель ТЭН	Водяной нагреватель со смесительным узлом
		
Воздушный клапан с возвратной пружиной	Воздушный клапан 0-10V	
		
Фильтр G4	Фильтр F5	Фильтр F7
		
Фильтр F9 (уголь)	Фильтр H13 (HEPA)	

## ОПЦИИ

		
Шумоглушитель круглый	Шумоглушитель прямоугольный	Коллектор
		
Гибкие воздуховоды	Соединительная муфта	Адаптер для вентиляционной решетки

## НАЙТИ НАС

Если вы хотите

- связаться с нами
- узнать больше информации о компании
- ознакомиться с полезными материалами о вентиляции

— всё это можно сделать через наши официальные социальные сети:



VK



TELEGRAM



YOUTUBE



ДЗЕН



САЙТ TURKOV



FORUMHOUSE





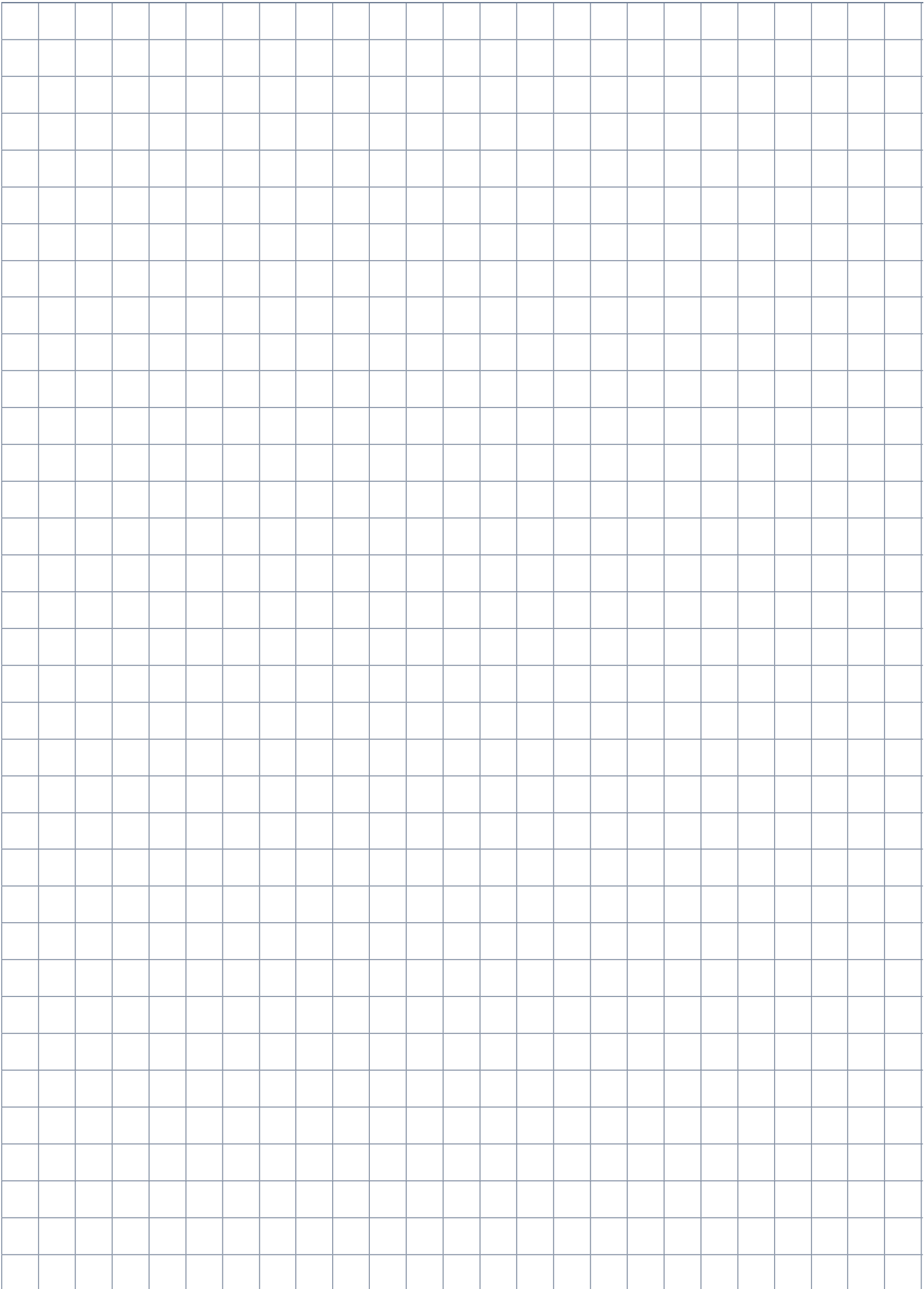



**TURKOV**

+7 (495) 191-21-45

info@turkov.ru

turkov.ru

115280, г. Москва,  
ул. Ленинская слобода, д.26,  
корпус А, оф. 422, БЦ «Омега-2»



TURKOV

TURKOV 3001