

Воздухообрабатывающие агрегаты

2017



Раскрой секрет свежего воздуха!





О компании

- Компания основана в 1974.
- Головной офис компании находится в Швеции, г. Скинскаттеберг.
- Компания ведет деятельность более чем в 100 странах Европы, Северной и Южной Америки, Ближнего Востока, Азии и Африки.
- В настоящее время в компании работает около 4500 человек.
- Акции компании котируются на Стокгольмской фондовой бирже (NASDAQ OMX) с октября 2007 г.



Геральд Энгстрем
Президент группы компаний Systemair

Факты в цифрах

100

компания экспортирует
оборудование
в 100 стран мира

56

компаний в группе

45

офисов компании
расположены
в 45 странах

22

завода
в 17 странах мира

3000

наименований
продукции

AAA

самый высокий кредитный
рейтинг в течение
последних 16 лет

200

инженеров
разработчиков

12

центров
исследования
и разработок

Воздухообрабатывающие агрегаты – Обзор

Systemair производит широкий модельный ряд воздухообрабатывающих агрегатов для вентиляции различных помещений от небольшого офиса до масштабных промышленных объектов. Общим для всех позиций в ассортименте является то, что они соответствуют строгим нормам по

низкому электропотреблению. Теплообменники, двигатели, вентиляторы для агрегатов проходят расширенное тестирование как в лаборатории, так и в реальных условиях эксплуатации, чтобы соответствовать действующим и будущим требованиям по энергопотреблению.

Бытовые приточно-вытяжные агрегаты

SAVE VTR 65-600 м³/ч

Агрегаты с верхним типом подключения, с роторным рекуператором, радиальными вентиляторами с ЕС-двигателями. Предназначены для вентиляции домов, квартир, жилых помещений площадью до 400 м².

Технические данные22

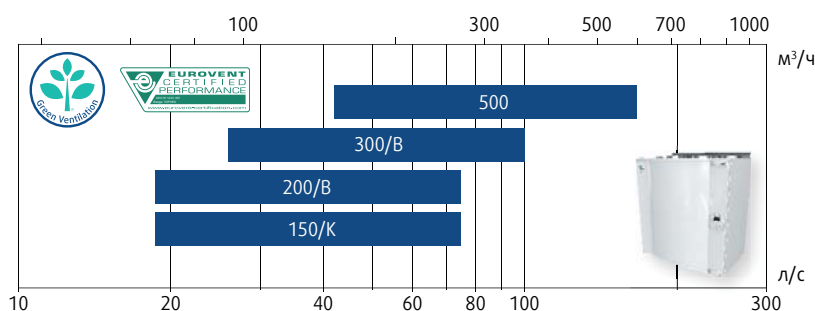

SAVE VSR 40-590 м³/ч

Агрегаты с боковым типом подключения, с роторным рекуператором и радиальными вентиляторами с ЕС-двигателями. Предназначены для вентиляции помещений площадью до 400 м². SAVE VSR 150/B для установки под потолком. SAVE VSR 300/500 для установки в подсобных помещениях.

Технические данные28

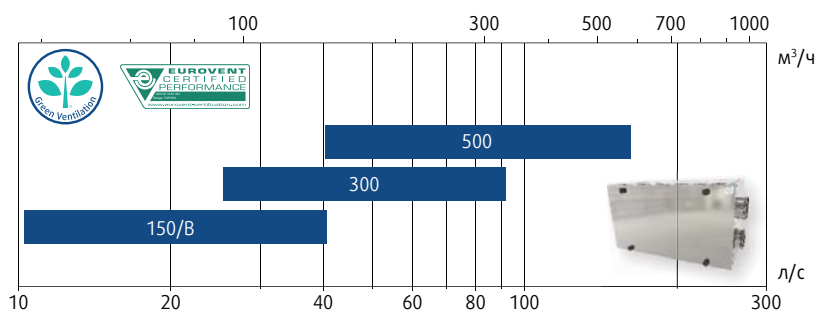

SAVE VTC 65-870 м³/ч

Агрегаты с верхним типом подключения, противоточным рекуператором и радиальными вентиляторами с ЕС-двигателями. Предназначены для вентиляции помещений площадью до 600 м². Оснащены современной системой автоматики.

Технические данные32

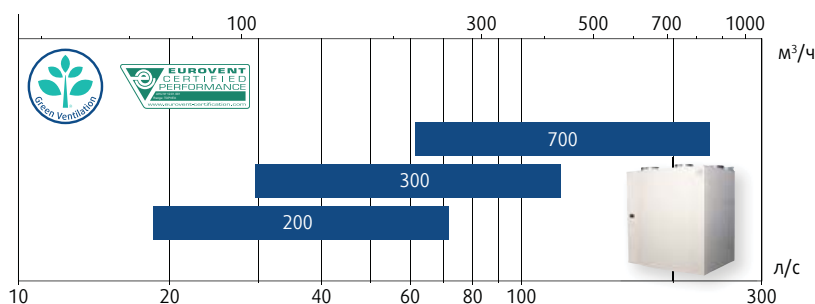

VX 60-750 м³/ч

Агрегаты с верхним и боковым типом подключения, с перекрестноточным пластинчатым рекуператором. Предназначены для вентиляции жилых помещений площадью до 600 м².

Технические данные36

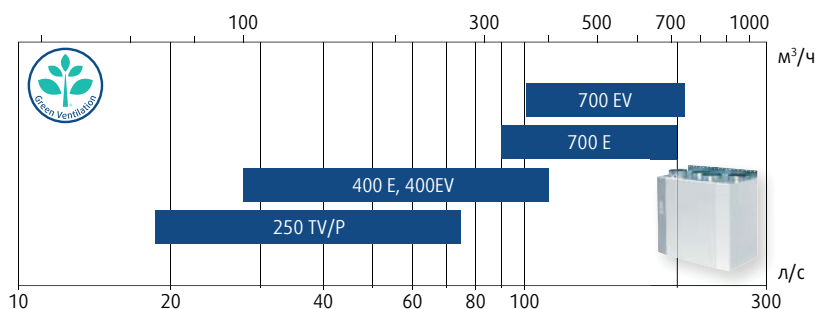

Компактные приточно-вытяжные агрегаты

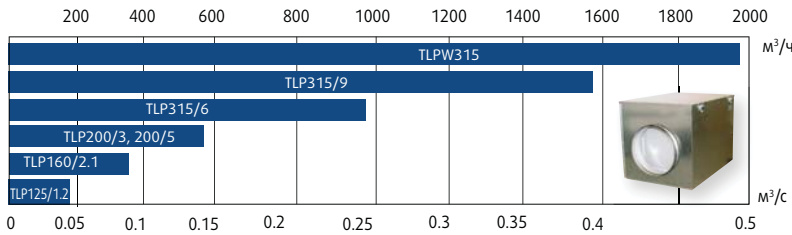

TLP 70-2000 м³/ч

Приточные агрегаты TLP – компактное решение для вентиляции небольших помещений.

Технические данные42

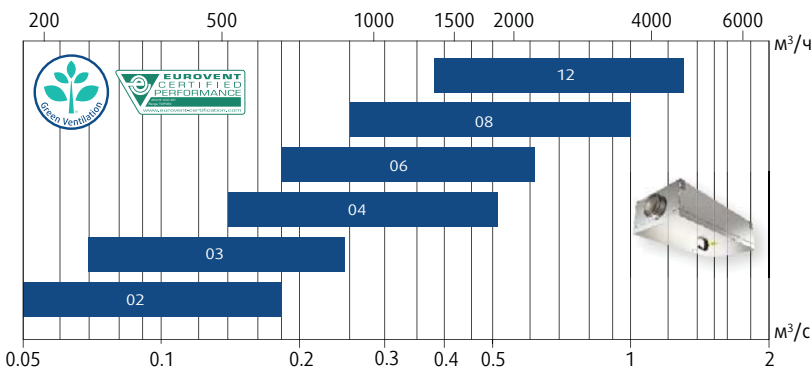

TOPVEX SF 150-4300 м³/ч

Приточные агрегаты ТА предназначены для установки в общественных и административных помещениях. Представлены в 6 типоразмерах, укомплектованы системой автоматики, вентилятором, воздушонагревателем и фильтром.

Технические данные44

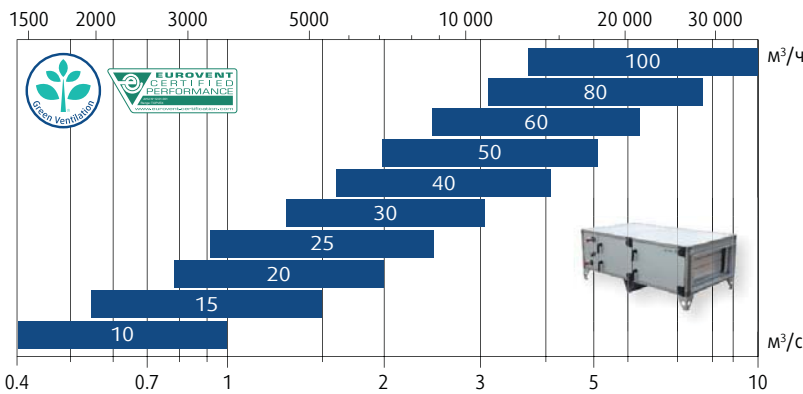

DVCompact

приточные 750-36000 м³/ч

Серия приточных агрегатов DVCompact разработана для офисов, магазинов, школ. Компактный дизайн и малая высота корпуса облегчает установку в построенных зданиях.

Технические данные 116

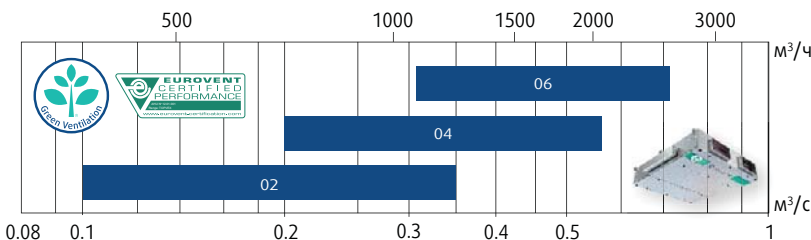

Topvex FC 250-2500 м³/ч

Компактные воздухообрабатывающие агрегаты с противоточным рекуператором в тонком корпусе для установки в подпотолочном пространстве в административно-торговых и других помещениях. Укомплектованы системой автоматики.

Технические данные50

Компактные приточно-вытяжные агрегаты

Topvex FR 430-6120 м³/ч

Воздухообрабатывающие агрегаты, компактные по высоте, с роторным теплообменником, ЕС-двигателями и системой автоматики. Для монтажа в ограниченном пространстве.

Технические данные56

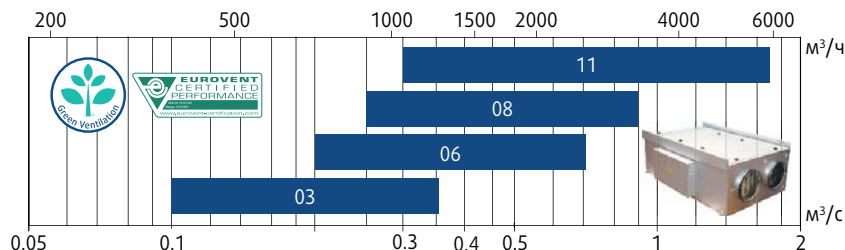

Topvex SR/SX/C 325-6840 м³/ч

Topvex SR/SX имеют боковое присоединение воздуховодов, роторный или противоточный теплообменник. Для установки в общественных и административных помещениях. Укомплектованы системой автоматики.

Технические данные SR64
SX/C74

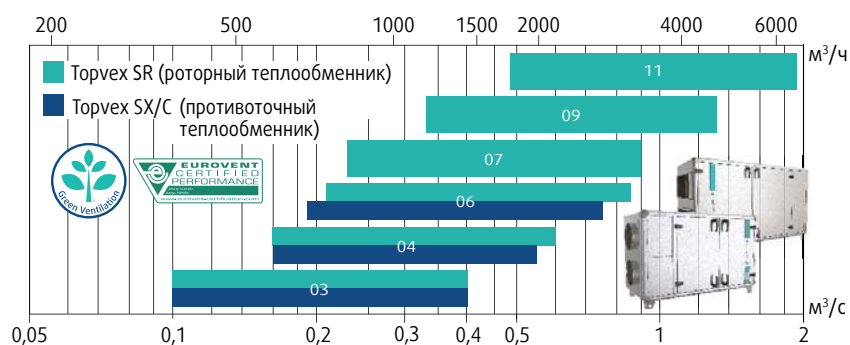

Topvex SC 395-7090 м³/ч

Компактные приточно-вытяжные агрегаты с боковым подключением высокоэффективным противоточным, теплообменником. Двойной клапан байпаса обеспечивает низкие SFP при всех условиях эксплуатации. Оснащен системой автоматики.

Технические данные80

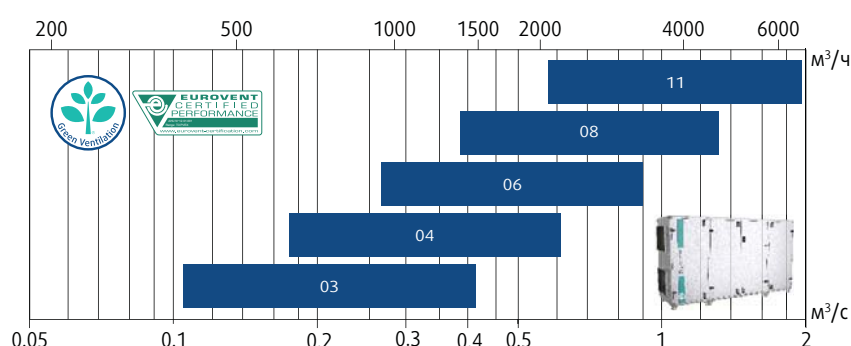

Topvex TR/TX/C 325-6840 м³/ч

Компактные приточно-вытяжные агрегаты с верхним подключением, роторным или противоточным теплообменником для небольших помещений. Оснащены системой автоматики, ЕС-двигателями. Доступны с электрическим или водяным нагревателем.

Технические данные TR90
TX/C... 106

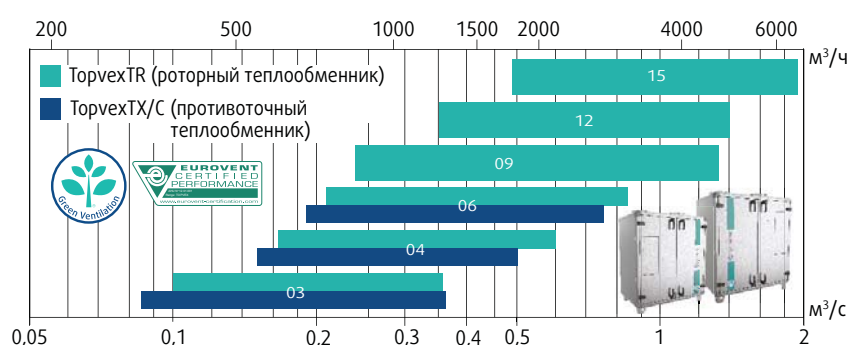

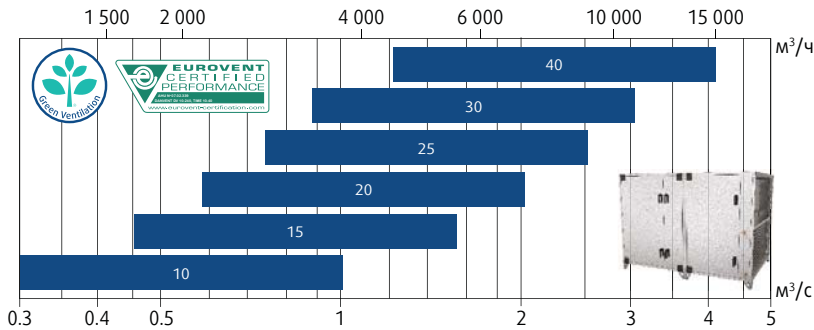

TIME ec 1440-14000 м³/ч

Компактные воздухообрабатывающие агрегаты TIME с утилизацией тепла. Для установки в общественных и административных помещениях. Представлены в 6 типоразмерах и укомплектованы системой автоматики.

Технические данные 112

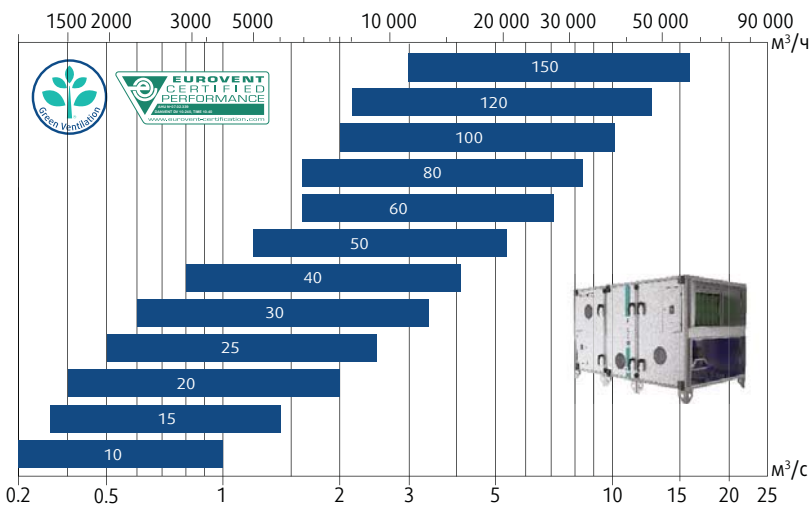

DVCompact до 54000 м³/ч

Компактные воздухообрабатывающие агрегаты с утилизацией тепла. Для установки в общественных и административных помещениях. 12 типоразмеров с расходом воздуха до 54000 м³/ч. Могут поставляться как с встроенной системой автоматики, так и без.

Технические данные 116

Применение

Разные заводы – одинаковые требования

Здания строятся, чтобы создать “климатическую оболочку”, независимо от погодных условий. Целью является сделать внутренний воздух чище, прохладнее или теплее, чем наружный.

Вот несколько примеров того, где и в каких условиях воздухообрабатывающие установки Systemair уже нашли свое применение.



Простота реализации проектов

Простота реализации проектов новых зданий или, например, для расширения существующих помещений. Упрощает выбор и планирование и включает умные решения для простоты монтажа.



Гибкие решения

Гибкие решения с утилизацией теплоты и интеллектуальной системой, которые просто адаптируются к текущим потребностям. Различные конфигурации и способы утилизации.



Для больших объемов воздуха

Если говорить о больших зданиях, то обычно необходимы агрегаты, способные транспортировать большие объемы воздуха, с возможностью обмена информацией, с встроенной системой управления.



Компактные решения

Изменяемые требования при модернизации или реконструкции зданий обычно означают новые требования к обработке воздуха. Новейшие решения для экономии места при монтаже и подключении установок, которые могут быть разделены, что упрощает их транспортировку и перемещение на строительных площадках, способны удовлетворить все новые требования.



Передача данных

Встроенная система автоматики. Характер и сложность требований к автоматике установок сильно зависит от размера проекта. Наши заводские решения с разнообразными уровнями оборудования подходят для решения любых задач, от самых простых до самых сложных.

Решения для бассейнов

Специализированные решения для бассейнов, для центров обработки данных, для пассивных домов, для ледовых дворцов, для офисных центров.

SAVE VTR



Новая серия приточно-вытяжных агрегатов SAVE VTR соответствует высоким требованиям рынка по низкому уровню энергопотребления и уровню шума. ЕС-технология обеспечивает энергоэффективную работу вентиляторов и способствует низкому уровню SFP. SAVE VTR — линейка агрегатов с верхним типом подключения и высокоэффективным роторным теплообменником.

- Высокоэффективный роторный рекуператор
- Энергосберегающие радиальные вентиляторы с современной ЕС-технологией
- Раздельная настройка приточного и вытяжного воздуха
- «Мастер настроек» для легкого ввода в эксплуатацию
- Автоматический переход на летний режим работы
- Управление по требованию
- Низкий уровень шума
- Поддержка протокола Modbus через RS-485

Высокоэффективный рекуператор

Роторный рекуператор работает с высокой эффективностью при любых условиях. Установки управляются и контролируются современной системой регулирования, при этом режим работы установки можно легко отследить на панели управления.

Панель управления

Управление агрегатом может осуществляться с помощью одной или нескольких CD панелей управления. «Мастер первого запуска» облегчает процесс ввода в эксплуатацию и позволяет исключить некорректные условия работы. CD панель подключается к установке по средствам кабеля с быстроразъемным соединением на верхней панели агрегата.

Линейка SAVE VTR

SAVE VTR 150/K предназначена для вентиляции небольших домов и квартир площадью до 100 м². Агрегат оснащен встроенным кухонным зонтом и устанавливается непосредственно над кухонной

плитой. Потребитель может выбрать цвет лицевой панели: белый или стальной. Агрегат управляется выносной панелью управления.

SAVE VTR 200/B и VTR 300/B разработаны для вентиляции небольших домов и апартаментов площадью от 140 до 240 м². Корпус выполнен в белом цвете, панель управления встроена на лицевой стороне двери. Дополнительное подключение одной или нескольких выносных панелей управления так же возможно. Подключение внешнего кухонного зонта доступно на верхней панели агрегата, что делает оборудование хорошим решением для строений, где затруднен вывод вытяжного воздуха от кухонного зонта.

SAVE VTR 500 предназначена для вентиляции жилых помещений площадью до 400 м². Корпус агрегата выполнен в белом цвете, панель управления встроена на лицевой стороне двери. Возможно дополнительное подключение выносных панелей управления.

Технические данные		VTR 150/K (500W/1000W)	VTR 200/B (500W/1000W)	VTR 300/B	VTR 500
Напряжение/Частота	B/50 Гц	230	230	230	230
Фазность	-	1	1	1	1
Мощность, двигатели	Вт	2X86	2X84	2X88	2X170
Мощность, нагреватель	Вт	0,5/1	0,5/1	1.67	1.67
Предохранитель	A	10	10	10	13
Вес	кг	54	46	69	81
Фильтр, приток	-	G3	F7	F7	F7
Фильтр, вытяжка	-	G3	G3	G3	G3
Площадь помещения, до	м ²	100	140	240	400
Управление (стандартная комплектация)	-	Выносная панель CD 4+кабель с разъемом 6 м	Встроенный пульт CD 4	Встроенный пульт CD 4	Встроенный пульт CD 4

Размеры

SAVE VTR 150 R

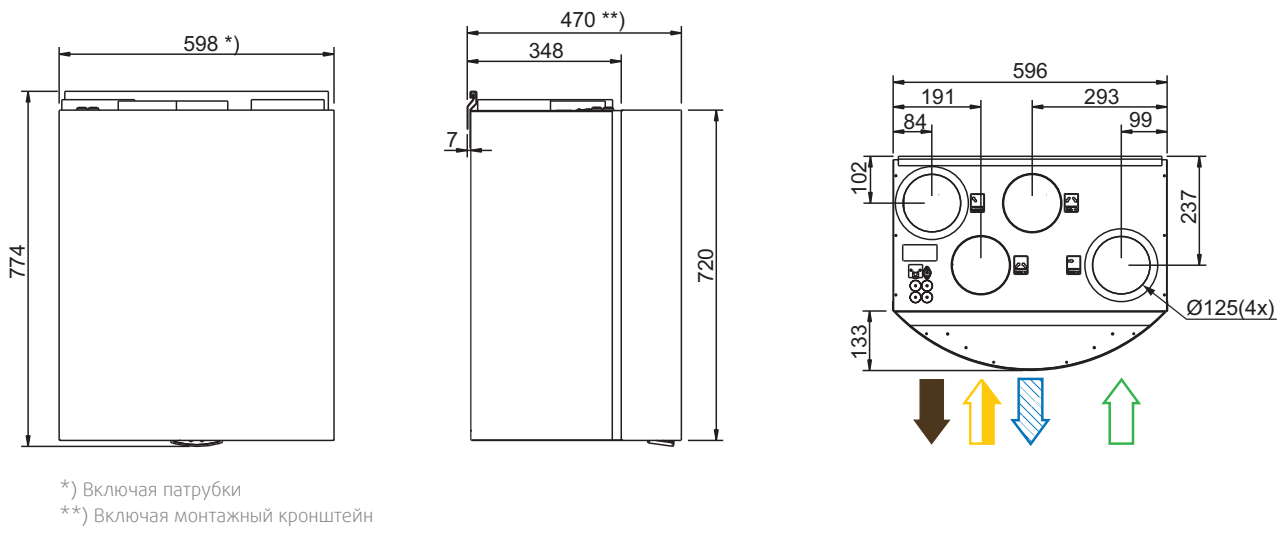

SAVE VTR 200 R

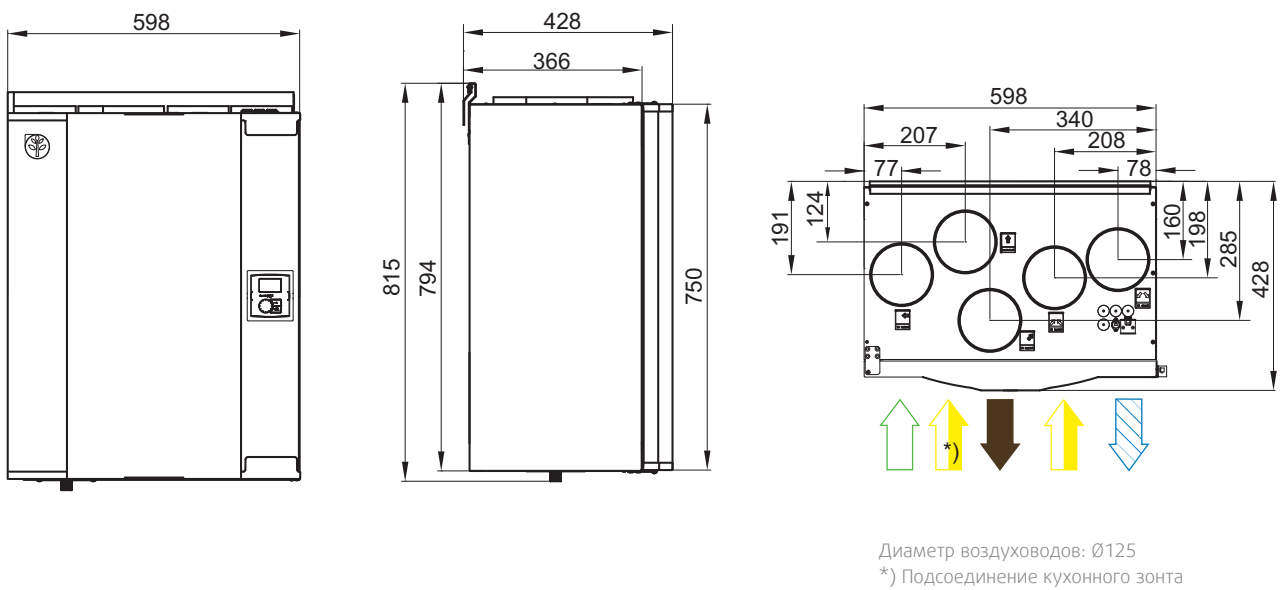

= приточный воздух
 = удаляемый воздух
 = вытяжной воздух
 = наружный воздух

SAVE VTR 300 R

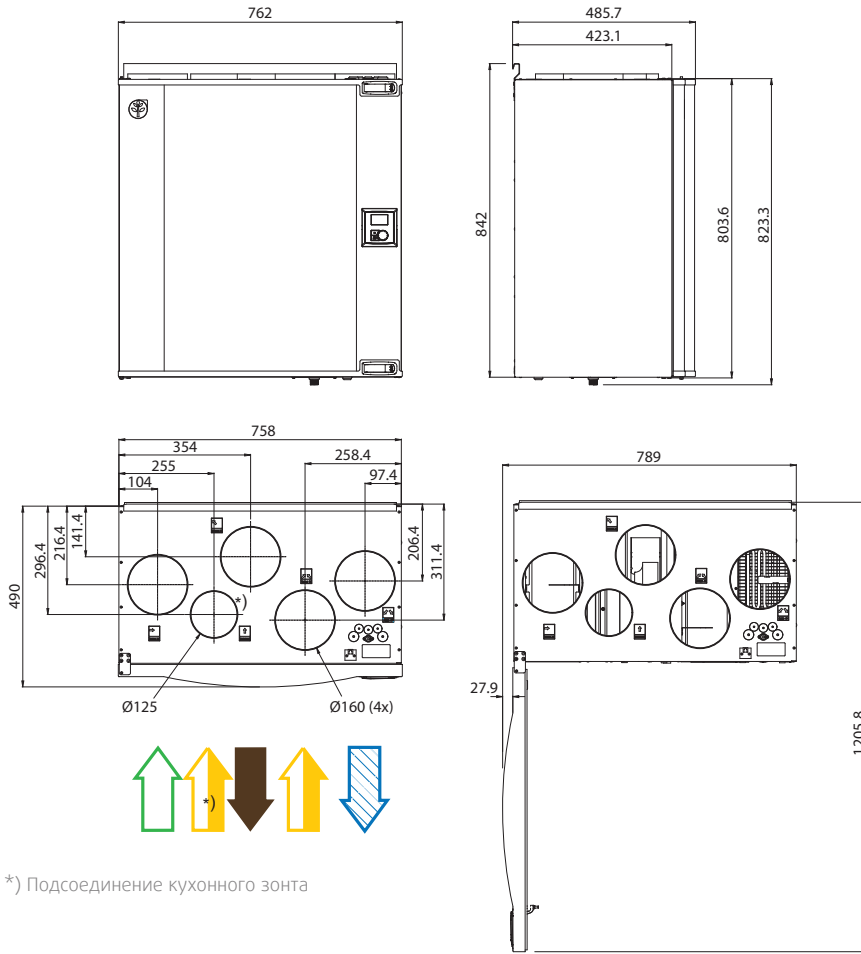

*) Подсоединение кухонного зонта

SAVE VTR 500 R

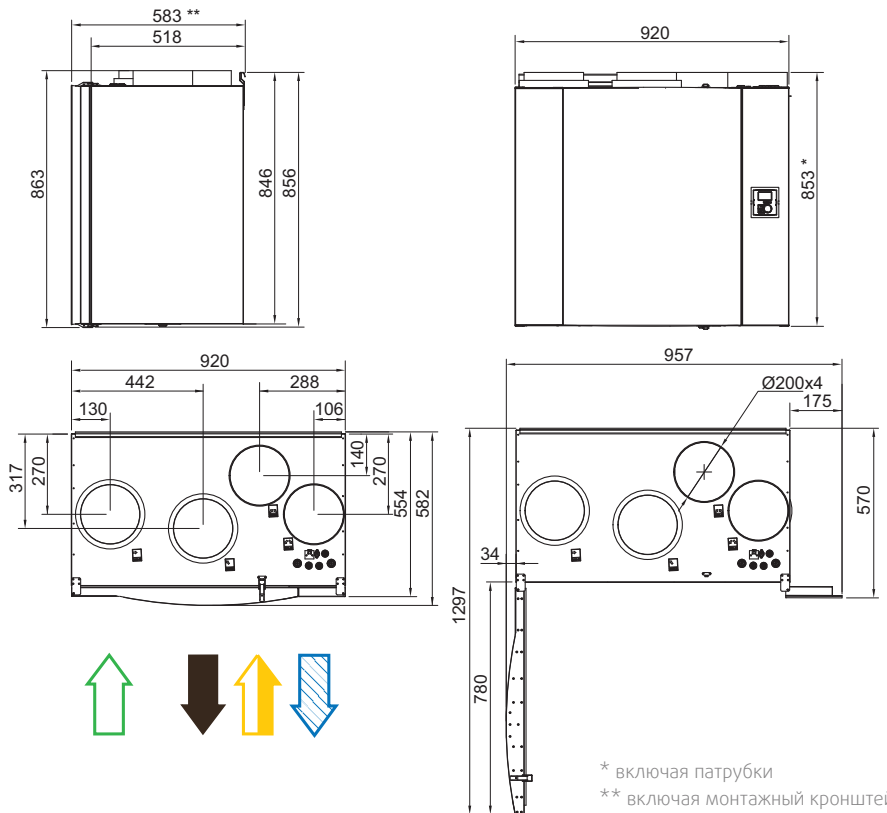

* включая патрубки

** включая монтажный кронштейн

⇐ = приточный воздух
 ⇐ = удаляемый воздух
 ⇐ = вытяжной воздух
 ⇐ = наружный воздух

Рабочий диапазон SAVE VTR 150

Приток

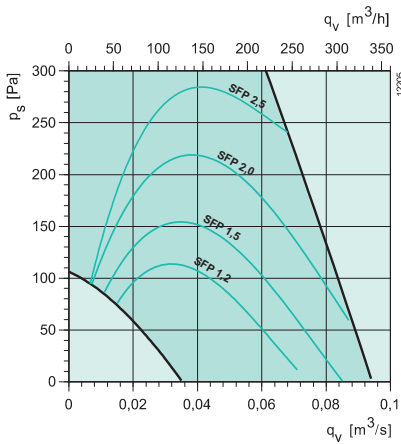

Вытяжка

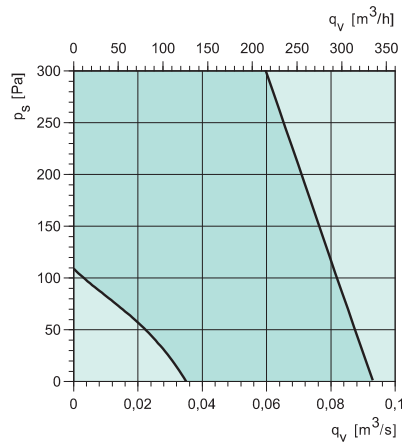

Температурная эффективность

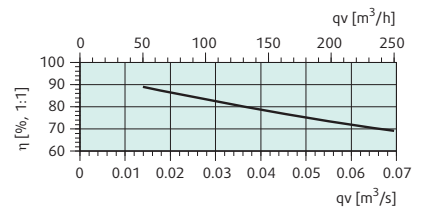

При полном расходе воздуха и относительной влажности 50% (согласно EN 308)

L_{WA} дБ(А)	Октавные полосы частот, Гц								
	Общ	63	125	250	500	1k	2k	4k	8k
Приток	61	44	49	53	57	53	52	40	30
Вытяжка	54	44	48	51	48	38	29	22	22
К окружению	40	22	32	36	34	28	26	18	14

В таблице указан уровень звуковой мощности L_{WA} при рабочей точке 80 Па

SAVE VTR 200

Приток

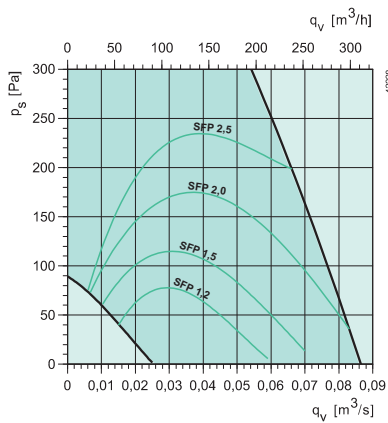

Вытяжка

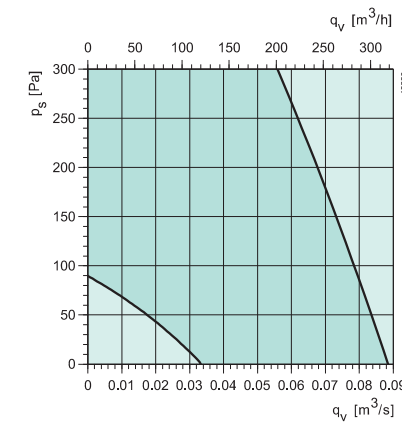

Температурная эффективность

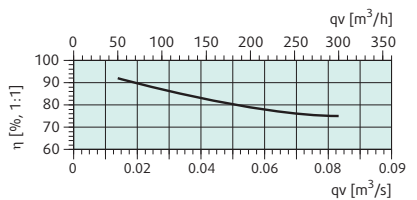

При полном расходе воздуха и относительной влажности 50% (согласно EN 308)

L_{WA} дБ(А)	Октавные полосы частот, Гц								
	Общ	63	125	250	500	1k	2k	4k	8k
Приток	62	48	50	55	58	54	55	45	35
Вытяжка	55	39	44	53	47	41	35	23	21
К окружению	42	23	28	38	39	28	29	20	15

В таблице указан уровень звуковой мощности L_{WA} при рабочей точке 80 Па

SAVE VTR 300

Приток

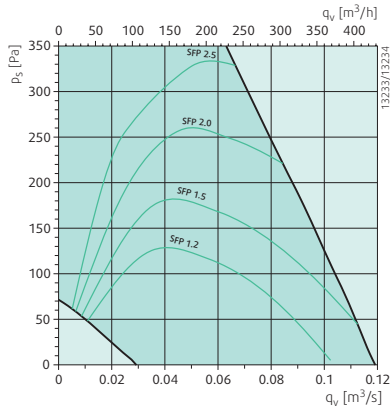

Вытяжка

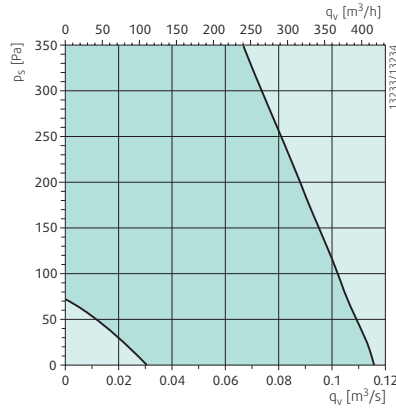

Температурная эффективность

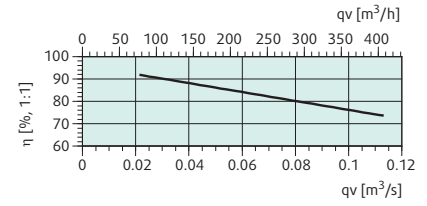

При полном расходе воздуха и относительной влажности 50% (согласно EN 308)

L _{WA} дБ(А)	Октавные полосы частот, Гц								
	Общ	63	125	250	500	1k	2k	4k	8k
Приток	64	41	50	59	57	55	58	50	42
Вытяжка	55	42	47	53	42	42	43	29	23
К окружению	45	25	35	43	34	33	34	29	21

В таблице указан уровень звуковой мощности L_{WA} при рабочей точке 80 Па

SAVE VTR 500

Приток

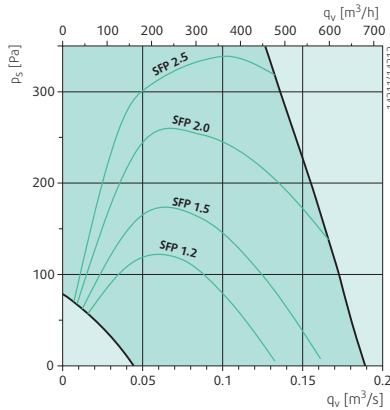

Вытяжка

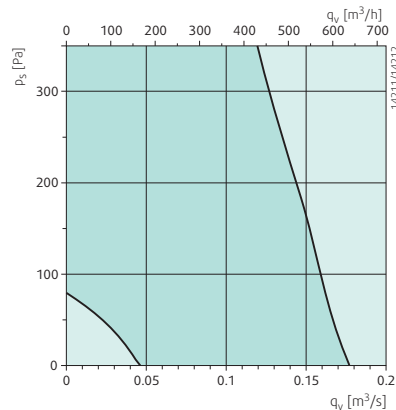

Температурная эффективность

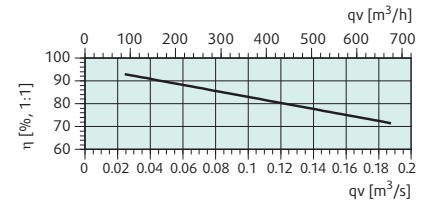

При полном расходе воздуха и относительной влажности 50% (согласно EN 308)

L _{WA} дБ(А)	Октавные полосы частот, Гц								
	Общ	63	125	250	500	1k	2k	4k	8k
Приток	71	45	54	61	69	61	62	56	51
Вытяжка	63	48	55	57	59	51	50	40	32
К окружению	50	24	39	41	49	37	37	34	29

В таблице указан уровень звуковой мощности L_{WA} при рабочей точке 80 Па

Принадлежности

Принадлежности	SAVE VTR 150	SAVE VTR 200	SAVE VTR 300	SAVE VTR 500
Панель управления	CD 4	CD 4	CD 4	CD 4
Панель управления, беспроводная	SmartDial	SmartDial	SmartDial	SmartDial
Сенсорные датчики, беспроводные	CO ₂ , RH	CO ₂ , RH	CO ₂ , RH	CO ₂ , RH
Входной модуль, беспроводной	Входной модуль, беспроводной	Входной модуль, беспроводной	Входной модуль, беспроводной	Входной модуль, беспроводной
Межсетевое устройство, беспроводное	RS485	RS485	RS485	RS485
Кабель с разъемом, 12м	CEC	CEC	CEC	CEC
Кабель с разъемом, 6м	CEC	CEC	CEC	CEC
Штепсельный разъем	CED	CED	CED	CED
Таймер	T 120	T 120	T 120	T 120
Декоративная рамка для таймера	F-T 120	F-T 120	F-T 120	F-T 120
Датчик давления с трубкой Пито	Датчик давления	Датчик давления	Датчик давления	Датчик давления
Электропривод 0-10В (24В)	RVAZ4 24A	RVAZ4 24A	RVAZ4 24A	RVAZ4 24A
Трансформатор (24В)	PSS48	PSS48	PSS48	PSS48
Клапан, 2-х ходовой	ZTV 15	ZTV 15	ZTV 15	ZTV 15
Клапан, 3-х ходовой	ZTR 15	ZTR 15	ZTR 15	ZTR 15
Водяной воздушонагреватель (внешний)	VBC 125	VBC 125	VBC 160	VBC 250
Водяной воздушонагреватель (внутренний)	-	-	Water coil VTR 300	Water coil VTR 500
Канальный датчик 0-60°C	TG-K360	TG-K360	TG-K360	TG-K360
Фильтр приточного воздуха (стандарт)	BFVTR 150 G3	BFVTR 200 F7	BFVTR 300 F7	BFVTR 500 F7
Фильтр приточного воздуха (опция)	BFVTR 150 F7	BFVTR 200 G3	BFVTR 300 G3	BFVTR 500 G3
Фильтр вытяжного воздуха (стандарт)	BFVTR 150 G3	BFVTR 200 G3	BFVTR 300 G3	BFVTR 500 G3
Решетка Combi	CVVX 125	CVVX 125	CVVX 160	CVVX 250
Отсечной клапан	EFD 125	EFD 125	EFD 160	EFD 160

SAVE VSR

Новая серия приточно-вытяжных агрегатов SAVE VSR соответствует высоким требованиям рынка по низкому уровню энергопотребления и уровню шума. ЕС-технология обеспечивает энергоэффективную работу вентиляторов и способствуют низкому SFP фактору. SAVE VSR линейка агрегатов с боковым типом подключения и высокоэффективным роторным теплообменником.

Высокоэффективный теплообменник

Роторный рекуператор работает с высокой эффективностью при любых условиях. Установки управляются и контролируются современной системой регулирования, при этом режим работы установки можно легко отследить по данным панели управления.

Панель управления

Управление агрегатом может осуществляться с помощью одной или нескольких CD панелей управления. «Мастер первого запуска» облегчает процесс ввода в эксплуатацию и позволяет исключить некорректные условия работы. CD панель управления имеет пользовательский уровень для авторизованных монтажных и сервисных специалистов. CD панель подключается к установке по средствам кабеля с быстроразъемным соединением (модульной вилкой) с боковой стороны агрегата.

Линейка SAVE VSR

SAVE VSR 150/B монтируется на стене или под потолком. Корпус установки окрашен в белый цвет. Предназначен для небольших апартаментов площадью до 100 м². Воздуховод от кухонного зонта может быть соединен с отдельным байпасом. Таким образом, воздух от кухонного зонта попадает прямо на вытяжной вентилятор, минуя рекуператор установки.

SAVE VSR 300/500 устанавливаются в чердачном пространстве и вентилируют помещения площадью до 240 м² / 400 м².

Все модели оснащены системой управления и автоматики. Корпус агрегатов полностью герметичен и выполнен из 2-х слоев листовой стали.

В летний период установки автоматически переключаются на летний режим.

- Высокоэффективный роторный рекуператор
- Энергоэффективные радиальные вентиляторы, с современной ЕС-технологией
- Раздельные настройки приточного и вытяжного воздуха
- «Мастер настроек» для легкого ввода в эксплуатацию
- Автоматический переход на летний режим работы
- Управление по требованию
- Инспекционные панели с обеих сторон
- Поддержка протокола Modbus через RS-485

Технические данные		VSR 150/B*	VSR 300	VSR 500
Напряжение/Частота	В/50Гц	230	230	230
Фазность	-	1	1	1
Мощность, двигателя	Вт	2x37	2x83	2x169
Мощность, нагреватель	Вт	0,5	1,67	1,67
Предохранитель	А	10	10	13
Вес	кг	47	61	72
Фильтр, приток	-	F7	F7	F7
Фильтр, вытяжка	-	G3	G3	G3
Площадь помещения	м ²	100	240	400
Управление (стандартная комплектация)	-	Выносной пульт CD 4 + кабель с разъемом, 6м	Выносной пульт CD 4 + кабель с разъемом, 12м	Выносной пульт CD 4 + кабель с разъемом, 12м

* - В - возможность подключения кухонного зонта

Размеры

SAVE VSR 150/B

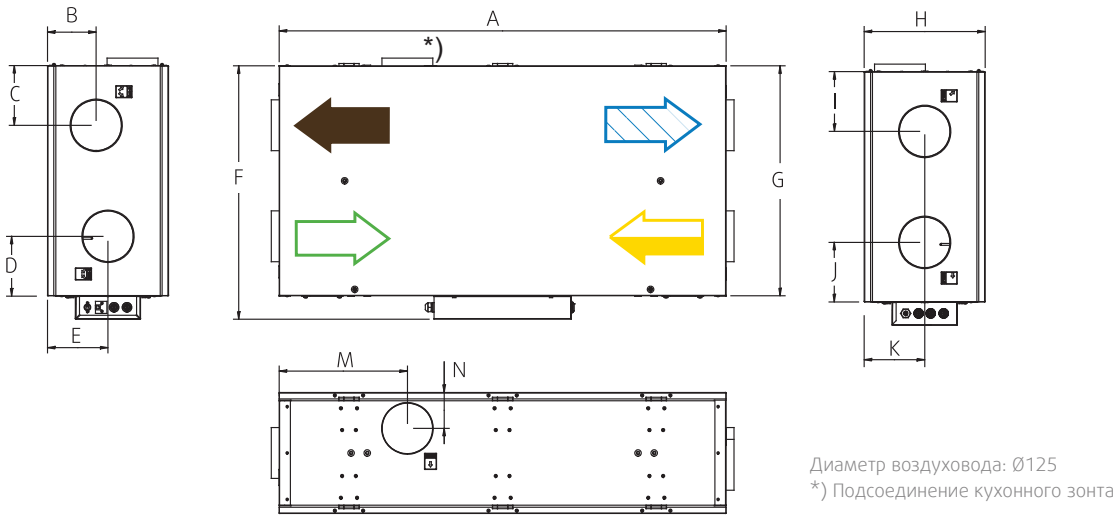

SAVE	A	B	C	D	E	F	G	H	I	J	K	L	M	N
VSR 150	1107.6	120.7	148	148	150	628	570	300	148	148	150	575	318	89

SAVE VSR 300 / 500

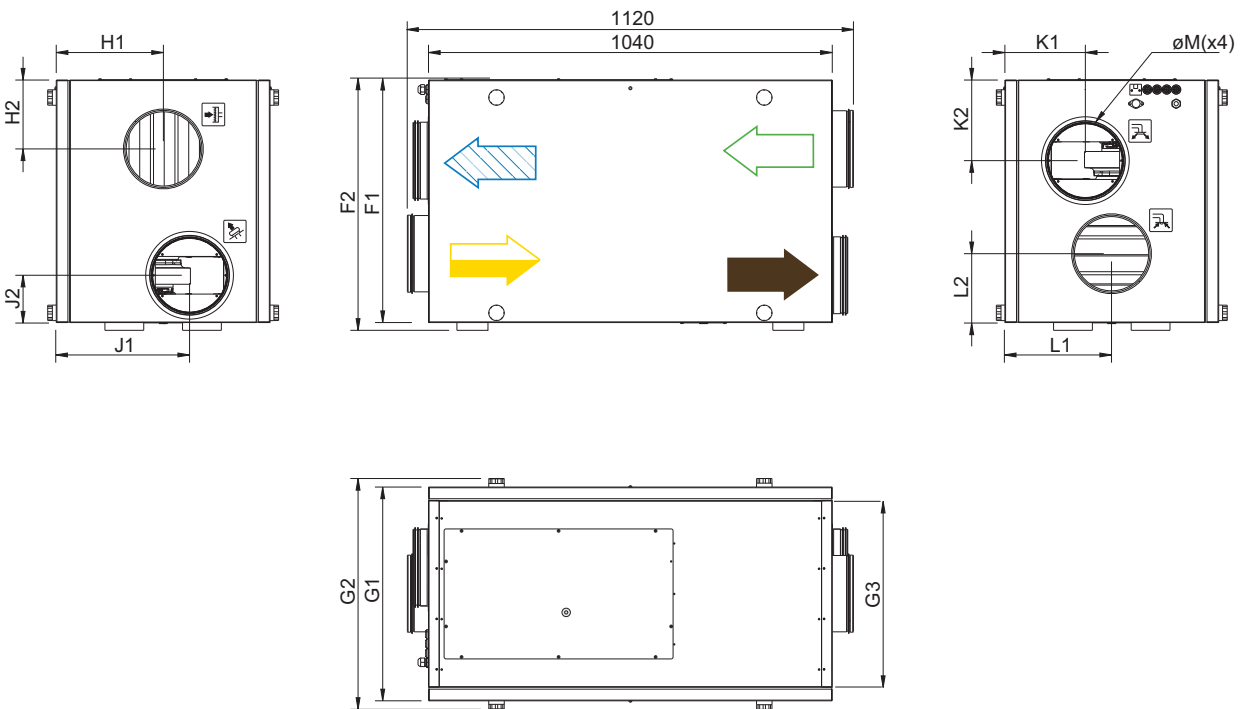

SAVE	F1	F2	G1	G2	H1	H2	J1	J2	K1	K2	L1	L2	M	G3
VSR 300	582	602	461	505	231	188	307	112	160	177	281	136	160	392
VSR 500	632	652	551	595	276	178	345	123	207	208	276	179	200	482

= приточный воздух
 = удаляемый воздух
 = вытяжной воздух
 = наружный воздух

**Рабочий диапазон
SAVE VSR 150**

Приток

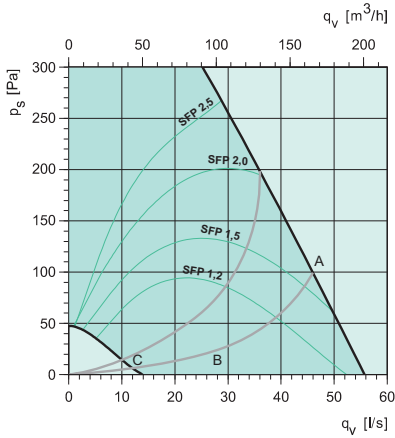

Вытяжка

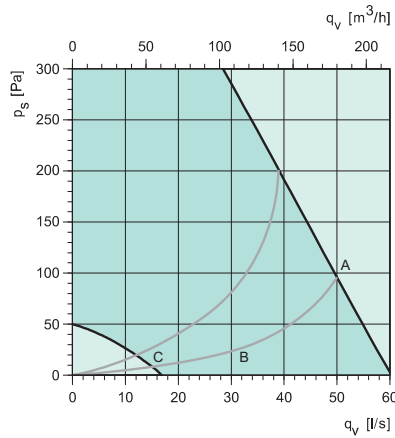

Температурная эффективность

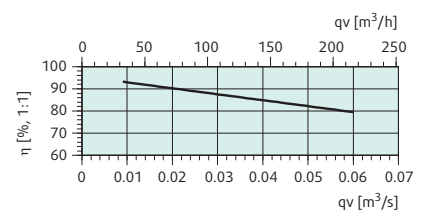

При полном расходе воздуха и относительной влажности 50% (согласно EN 308)

L _{WA} дБ(А)	Октавные полосы частот, Гц								
	Общ	63	125	250	500	1k	2k	4k	8k
Приток	59	44	44	53	54	53	48	48	33
Вытяжка	48	39	38	46	41	32	26	19	19
К окружению	44	23	25	39	39	35	33	27	18

В таблице указан уровень звуковой мощности L_{WA} при рабочей точке 80 Па

SAVE VSR 300

Приток

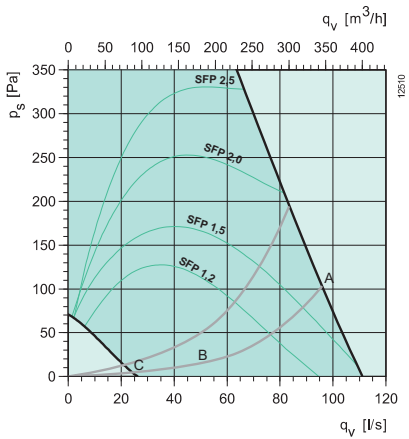

Вытяжка

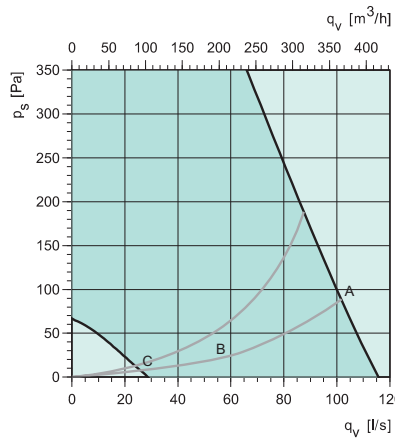

Температурная эффективность

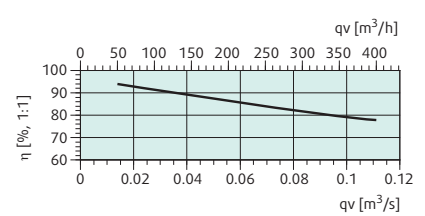

При полном расходе воздуха и относительной влажности 50% (согласно EN 308)

L _{WA} дБ(А)	Октавные полосы частот, Гц								
	Общ	63	125	250	500	1k	2k	4k	8k
Приток	65	50	54	59	58	57	59	51	42
Вытяжка	55	40	40	53	50	38	37	27	22
К окружению	44	25	31	38	38	34	36	29	23

В таблице указан уровень звуковой мощности L_{WA} при рабочей точке 80 Па

SAVE VSR 500

Приток

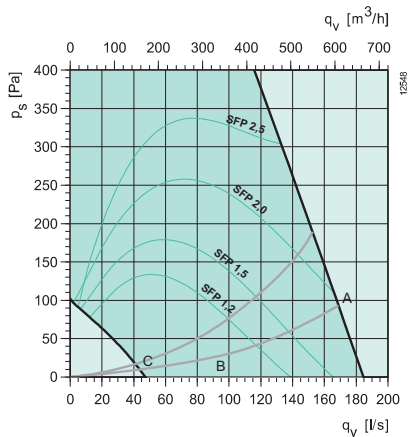

Вытяжка

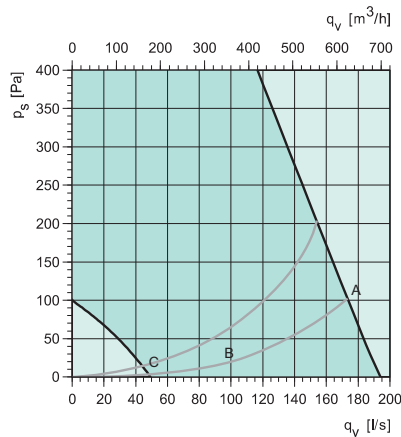

Температурная эффективность

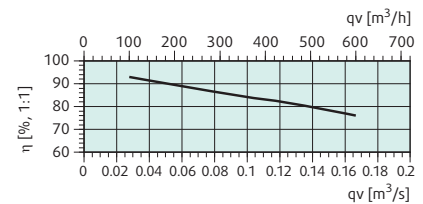

При полном расходе воздуха и относительной влажности 50% (согласно EN 308)

L _{WA} дБ(A)	Октавные полосы частот, Гц								
	Общ	63	125	250	500	1k	2k	4k	8k
Приток	71	49	55	60	66	64	64	60	54
Вытяжка	60	37	44	55	57	48	43	35	27
К окружению	47	27	34	40	43	39	36	30	25

В таблице указан уровень звуковой мощности L_{WA} при рабочей точке 80 Па

Принадлежности

Принадлежности	SAVE VSR 150	SAVE VSR 300	SAVE VSR 500
Панель управления	CD 4	CD 4	CD 4
Панель управления, беспроводная	SmartDial	SmartDial	SmartDial
Сенсорные датчики, беспроводные	CO ₂ , RH	CO ₂ , RH	CO ₂ , RH
Входной модуль, беспроводной	Входной модуль, беспроводной	Входной модуль, беспроводной	Входной модуль, беспроводной
Межсетевое устройство, беспроводное	RS485	RS485	RS485
Кабель с разъемом, 12м	CEC	CEC	CEC
Кабель с разъемом, 6м	CEC	CEC	CEC
Штепсельный разъем	CEC	CEC	CEC
Таймер	T 120	T 120	T 120
Декоративная рамка для таймера	F-T 120	F-T 120	F-T 120
Датчик давления с трубкой Пито	Датчик давления	Датчик давления	Датчик давления
Электропривод 0-10В (24В)	RVAZ4 24A	RVAZ4 24A	RVAZ4 24A
Трансформатор (24В)	PSS48	PSS48	PSS48
Клапан, 2-х ходовой	ZTV 15	ZTV 15	ZTV 15
Клапан, 3-х ходовой	ZTR 15	ZTR 15	ZTR 15
Водяной воздухонагреватель (внешний)	VBC 125	VBC 160	VBC 200
Канальный датчик 0-60°C	TG-K360	TG-K360	TG-K360
Фильтр приточного воздуха (стандарт)	PFVSR 150 F7	BFVSR 300 F7	BFVSR 500 F7
Фильтр приточного воздуха (опция)	PFVSR 150 G3	BFVSR 300 G3	BFVSR 500 G3
Фильтр вытяжного воздуха (стандарт)	PFVSR 150 G3	BFVSR 300 G3	BFVSR 500 G3
Решетка Combi	CVVX 125	CVVX 160	CVVX 200
Отсечной клапан	EFD 125	EFD 160	EFD 200

SAVE VTC



- Высокоэффективный рекуператор
- Энергоэффективные ЕС-двигатели вентиляторов
- Удобная в использовании панель управления с LCD дисплеем
- Автоматический переход на летний режим
- Автоматическое оттаивание
- Поддержка протокола Modbus через RS 485

Новая серия приточно-вытяжных агрегатов SAVE VTC соответствует высоким требованиям рынка по низкому уровню энергопотребления и уровню шума. ЕС-технология обеспечивает энергоэффективную работу вентиляторов и способствует низким значениям SFP. SAVE VTC линейка агрегатов с верхним типом подключения и высокоэффективным противоточным теплообменником.

Высокоэффективный теплообменник

Энергоэффективные вентиляторы с ЕС-двигателями сокращают затраты электроэнергии на перемещение вентилируемого воздуха примерно на 50% по сравнению с АС-двигателями. Современная ЕС-технология обеспечивает низкие показатели SFP (Удельной мощности вентилятора).

Панель управления

Управление агрегатом может осуществляться с помощью одной или нескольких CD панелей управления. CD панель подключается к установке по средствам кабеля с быстроразъемным соединением (модульной вилкой) или через 4-х полюсный клеммный блок.

Модели VTC снабжены выпускным отверстием для контроля внешней батареи горячей воды, охлаждающей батареей и приемное отверстие для управления вентиляцией по показаниям внешних датчиков, таких как датчик CO₂, датчик присутствия и влажности (беспотенциальный контакт). Установки VTC можно включать в систему

управления зданием с помощью протокола Modbus.

Линейка SAVE VTC

Агрегаты SAVE VTC разработаны для размещения на стене в прачечных или кладовых комнатах. Установки полностью герметичны и оснащены системой контроля и управления, высокоэффективным противоточным пластинчатым рекуператором и фильтрами.

Внутренняя часть VTC 200 изготовлена из EPP материала (вспененного полипропилена), при этом модели VTC 300/700 полностью изготовлены из листового металла.

Автоматическое размораживание

Агрегаты оснащены функцией автоматического размораживания, которая может функционировать в одном из 5-ти запрограммированных режимов. В зависимости от климатических особенностей региона. Если агрегат долгий период времени работает при температуре ниже -20°C, то рекомендуется использовать предварительный нагреватель СВ для модели VTC200 и использовать промежуточный нагреватель для VTC 300/700.

Технические данные		VTC 200	VTC 300	VTC 700
Напряжение/Частота	В/50 Гц	230	230	230
Фазность	—	1	1	1
Мощность, двигатели	Вт	2X68	2X85	2X168
Предохранитель	А	10	10	10
Вес	кг	42	72	150
Фильтр, приток	—	G4	G4	G4
Фильтр, вытяжка	—	G4	G4	G4
Площадь помещения, до	м ²	160	240	600
Управление (стандартная комплектация)	—	Встроенный пульт CD 4	Встроенный пульт CD 4	Выносной пульт CD 4

Размеры

SAVE VTC 200 R

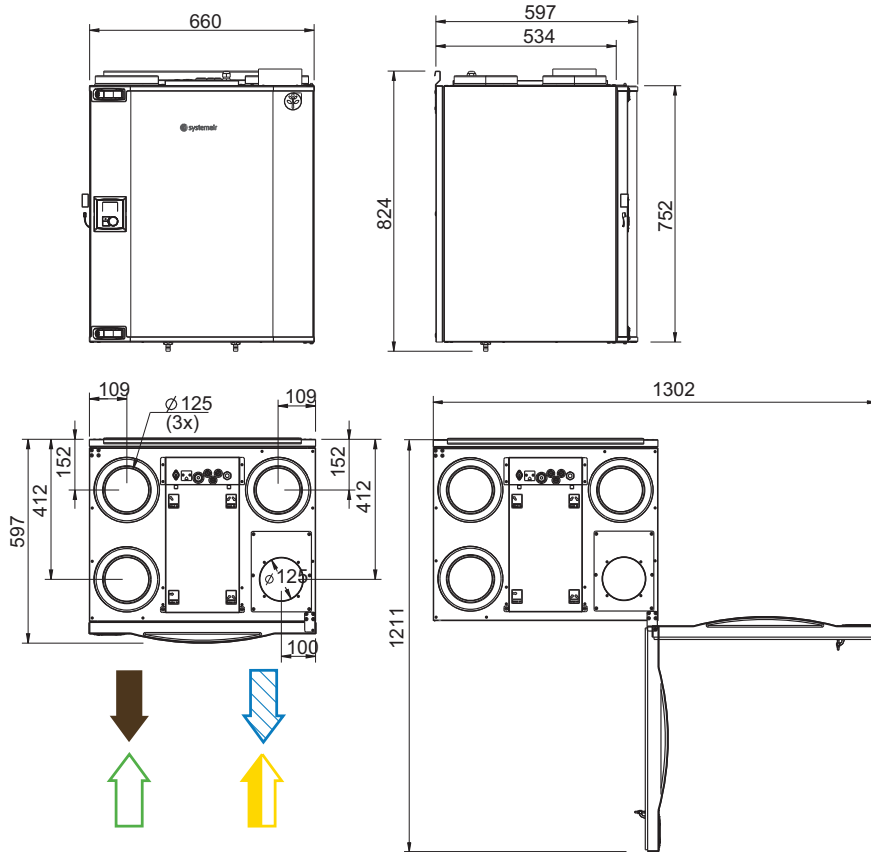

SAVE VTC 300 R

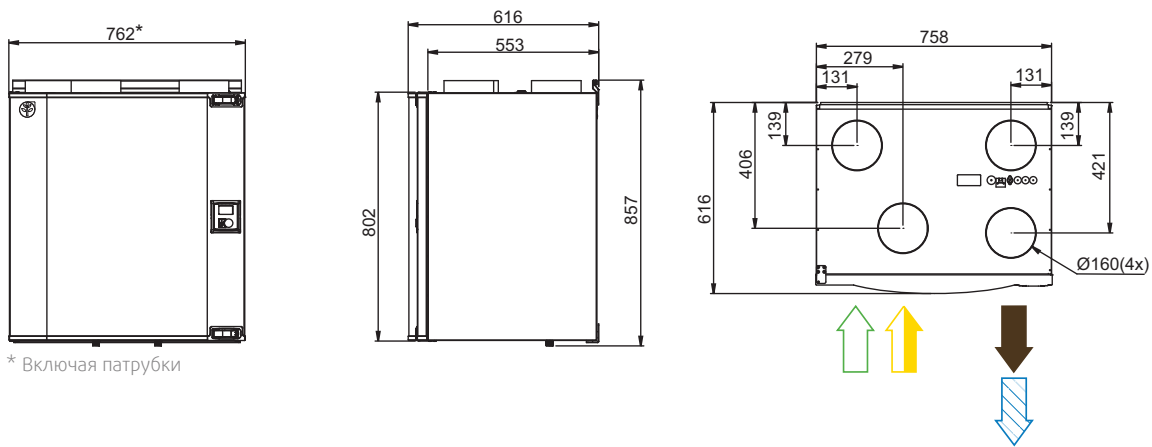

* Включая патрубки

SAVE VTC 700 R

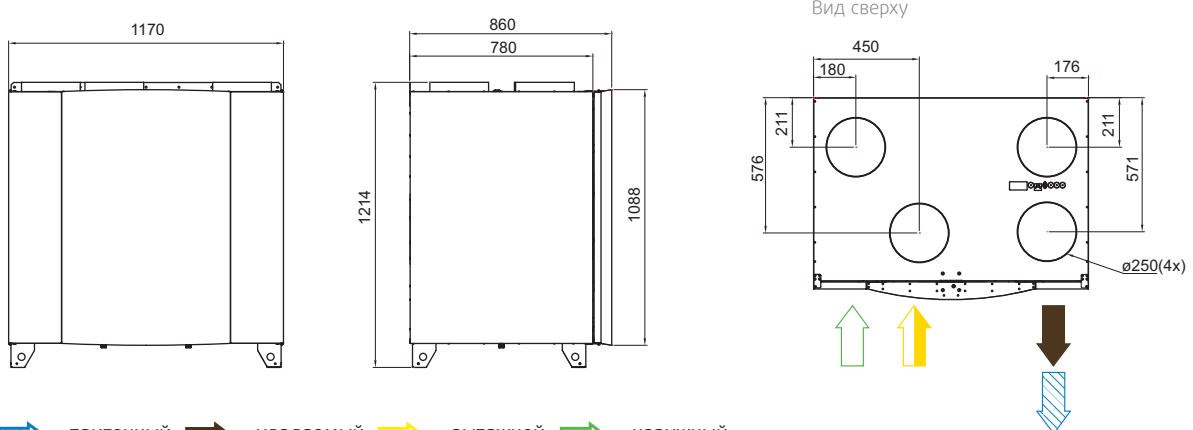

= приточный воздух
 = удаляемый воздух
 = вытяжной воздух
 = наружный воздух

**Рабочий диапазон
SAVE VTC 200**

Приток

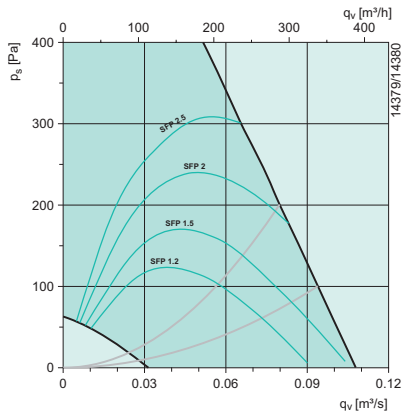

Вытяжка

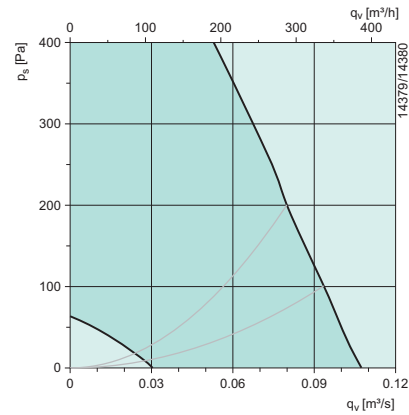

Температурная эффективность

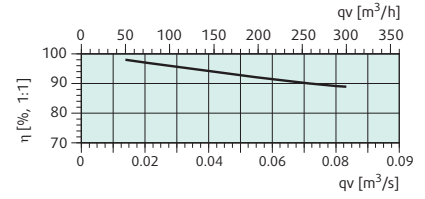

При полном расходе воздуха и относительной влажности 50%

	Октавные полосы частот, Гц								
L_{WA} дБ(А)	Общ	63	125	250	500	1k	2k	4k	8k
Приток	55	25	32	40	49	51	50	42	33
Вытяжка	52	40	40	49	46	43	35	24	21
К окружению	45	22	31	33	41	41	37	27	20

В таблице указан уровень звуковой мощности L_{WA} при рабочей точке 80 Па

SAVE VTC 300

Приток

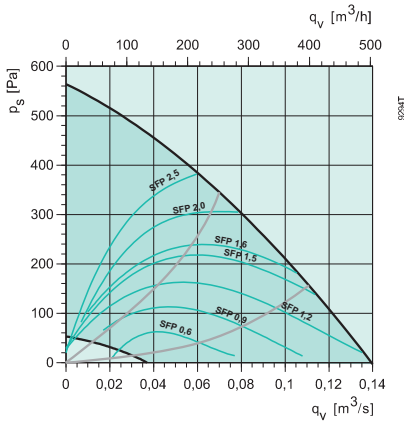

Вытяжка

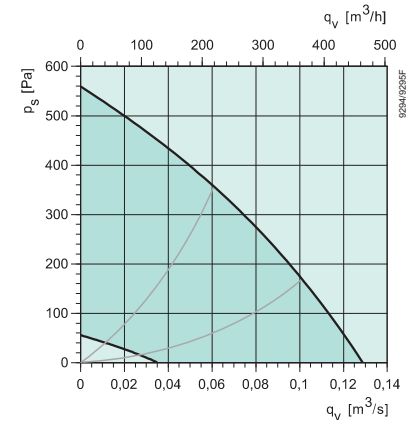

Температурная эффективность

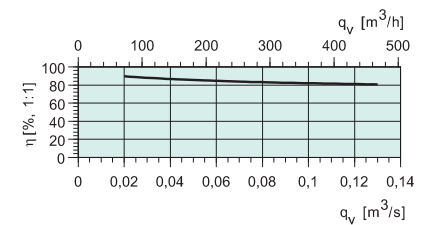

При полном расходе воздуха и относительной влажности 50%

	Октавные полосы частот, Гц								
L_{WA} дБ(А)	Общ	63	125	250	500	1k	2k	4k	8k
Приток	63	46	50	57	56	54	57	49	40
Вытяжка	52	43	40	50	42	42	40	27	22
К окружению	43	27	33	39	37	34	32	25	21

В таблице указан уровень звуковой мощности L_{WA} при рабочей точке 80 Па

SAVE VTC 700

Приток

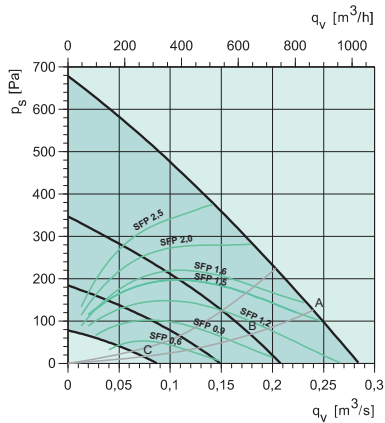

Вытяжка

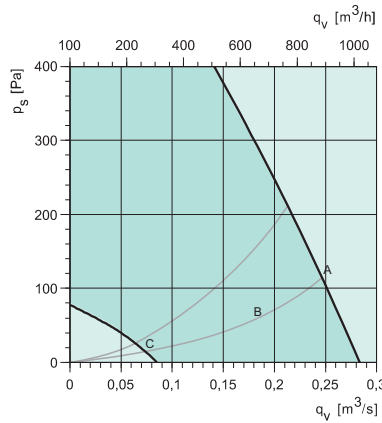

Температурная эффективность

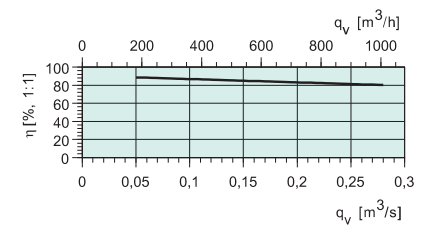

При полном расходе воздуха и относительной влажности 50%

	Октавные полосы частот, Гц								
L_{WA} дБ(А)	Общ	63	125	250	500	1k	2k	4k	8k
Приток	63	43	49	53	55	57	59	48	40
Вытяжка	48	35	40	45	39	40	36	21	20
К окружению	45	23	34	40	37	38	37	29	22

 В таблице указан уровень звуковой мощности L_{WA} при рабочей точке 80 Па

Принадлежности

Принадлежности	SAVE VTC 200	SAVE VTC 300	SAVE VTC 700
Панель управления	CD 4	CD 4	CD 4
Панель управления, беспроводная	SmartDial	SmartDial	SmartDial
Сенсорные датчики, беспроводные	CO ₂ , RH	CO ₂ , RH	CO ₂ , RH
Входной модуль, беспроводной	Входной модуль, беспроводной	Входной модуль, беспроводной	Входной модуль, беспроводной
Межсетевое устройство, беспроводное	RS485	RS485	RS485
Кабель с разъемом, 12м	CEC	CEC	CEC
Кабель с разъемом, 6 м	CEC	CEC	CEC
Штепсельный разъем	CED	CED	CED
Таймер	T 120	T 120	T 120
Декоративная рамка для таймера	F-T 120	F-T 120	F-T 120
Датчик давления с трубкой Пито	Датчик давления	Датчик давления	Датчик давления
Электропривод 0-10В (24В)	RVAZ4 24A	RVAZ4 24A	RVAZ4 24A
Трансформатор (24В)	PSS48	PSS48	PSS48
Клапан, 2-х ходовой	ZTV 15	ZTV 15	ZTV 15
Клапан, 3-х ходовой	ZTR 15	ZTR 15	ZTR 15
Водяной воздухонагреватель (внешний)	VBC 125	VBC 160	VBC 250
Канальный датчик 0-60°C	TG-K360	TG-K360	TG-K360
Фильтр приточного воздуха (стандарт)	PFVTC 200 G4	PFVTC 300 G4	PFVTC 700 G4
Фильтр приточного воздуха (опция)	PFVTC 200 F7	PFVTC 300 F7/BFVTC 300 F7	PFVTC 700 F7/BFVTC 700 F7
Фильтр вытяжного воздуха (стандарт)	PFVTC 200 G4	PFVTC 300 G4	PFVTC 700 G4
Фильтр вытяжного воздуха (опция)	-	PFVTC 300 M5	PFVTC 700 M5
Решетка Combi	CVVX 125	CVVX 160	CVVX 250
Отсечной клапан	EFD 125	EFD 160	EFD 250
Дополнительные аксессуары	Преднагрев VTC 200		

Бытовые агрегаты VX

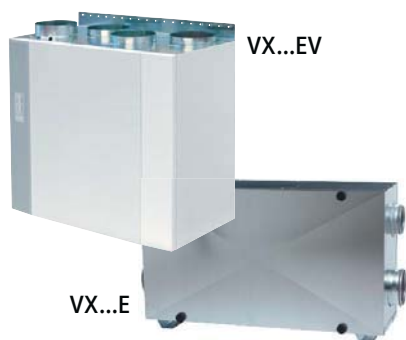

VX - это серия компактных приточно-вытяжных установок для качественной и сбалансированной вентиляции домов, квартир, офисов и небольших помещений. Установки укомплектованы системой управления и готовы к эксплуатации. Серия VX отличается компактностью корпуса.

Автоматика в комплекте

Агрегаты VX поставляются со встроенной системой автоматики. Агрегаты для настенного монтажа имеют встроенный пульт управления на передней панели. Для агрегатов VX...E пульт управления заказывается отдельно. Может использоваться несколько пультов для управления одним агрегатом.

Энергоэффективность

В установках VX используется принцип утилизации тепла/холода.

Это позволяет минимизировать

расходы на нагрев свежего воздуха и снизить установочную электрическую мощность системы вентиляции.

Простой монтаж

Агрегаты VX отличаются компактностью и малой высотой корпуса. Для некоторых моделей возможен монтаж в неотопливаемых помещениях. А также для удобства обслуживания агрегаты имеют инспекционные панели с обеих сторон.

- Минимальное энергопотребление на нагрев приточного воздуха
- Эффективный пластинчатый теплообменник (КПД до 70%)
- Расход воздуха 15-700 м³/ч
- Компактность
- Заводская автоматика
- Простой монтаж

Технические данные		VX 250 TV/P	VX 400 E	VX 400 EV	VX 700 E	VX 700 EV
Напряжение/Частота	В/50Гц	230	230	230	230	230
Фазность	~	1	1	1	1	1
Мощность, двигатели	Вт	2x115	2x152	2x138	2x308	2x315
Мощность, нагреватель	кВт	1	1.67	1.67	2.67	2.67
Предохранитель	А	10	10	10	16	16
Вес	кг	30	48	55	67	75
Фильтр, приток	-	F5	F7	F7	F7	F7
Фильтр, вытяжка		A1	A1	A1	A1	A1
Площадь помещения, до	м ²	140	200	200	400	400
Управление	-	Встроенный пульт	Выносной пульт CE (опция)	Встроенный пульт CE	Выносной пульт CE (опция)	Встроенный пульт CE

Размеры

 = приточный воздух
  = удаляемый воздух
  = вытяжной воздух
  = наружный воздух

VX 250 TV/P

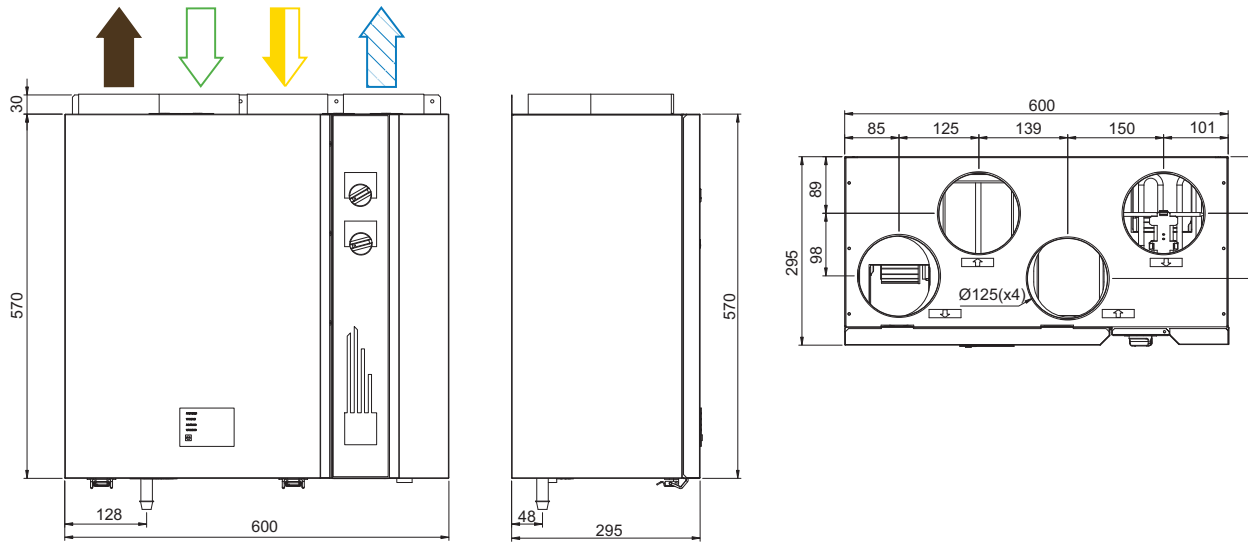

VX 400E

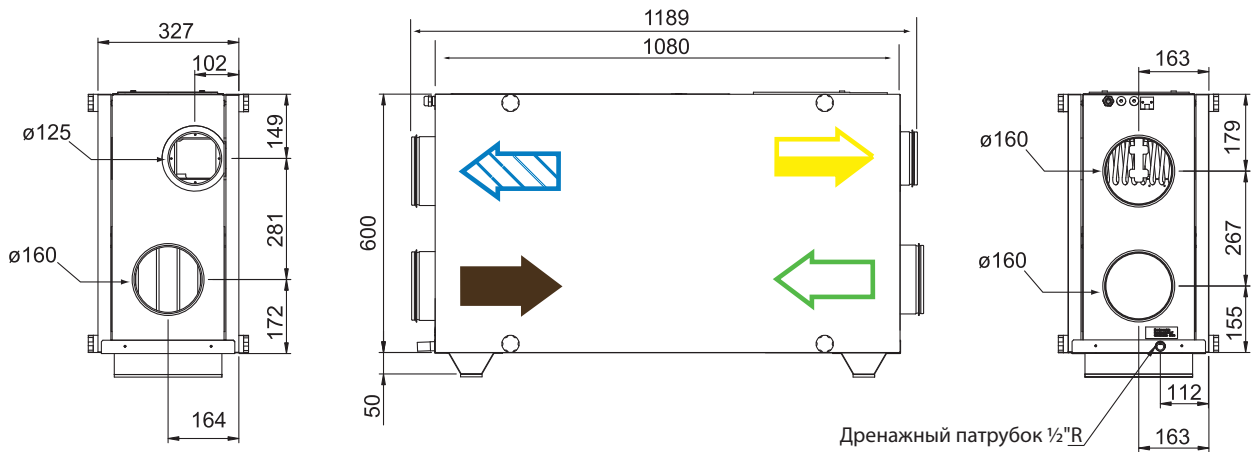

VX 400EV

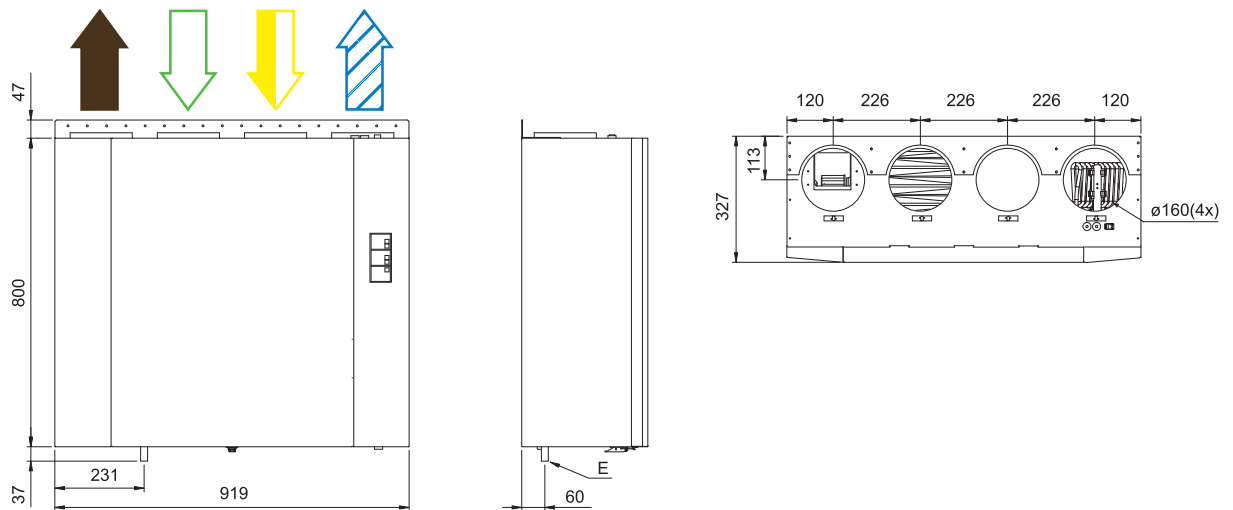

 = приточный воздух
 = удаляемый воздух
 = вытяжной воздух
 = наружный воздух

VX 700E

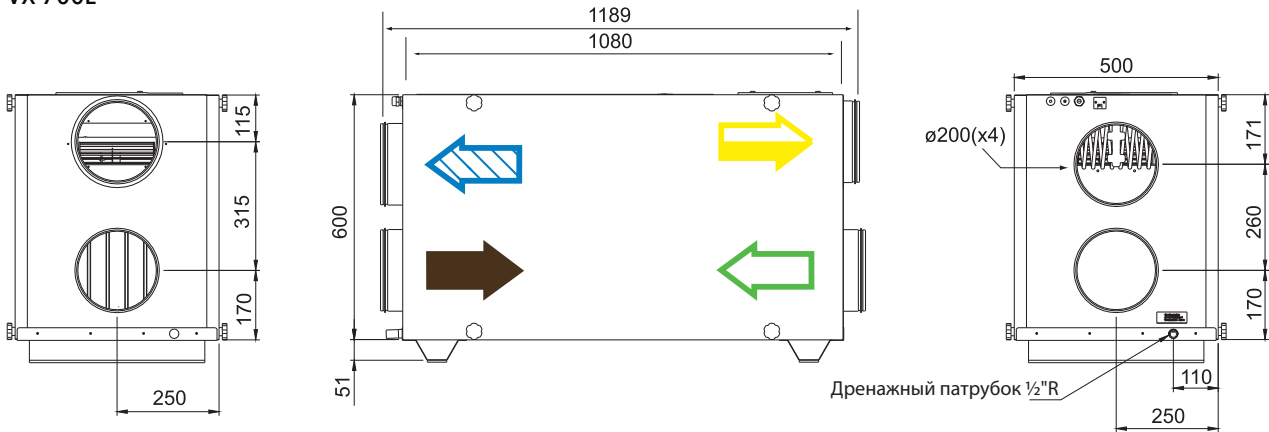

VX 700EV

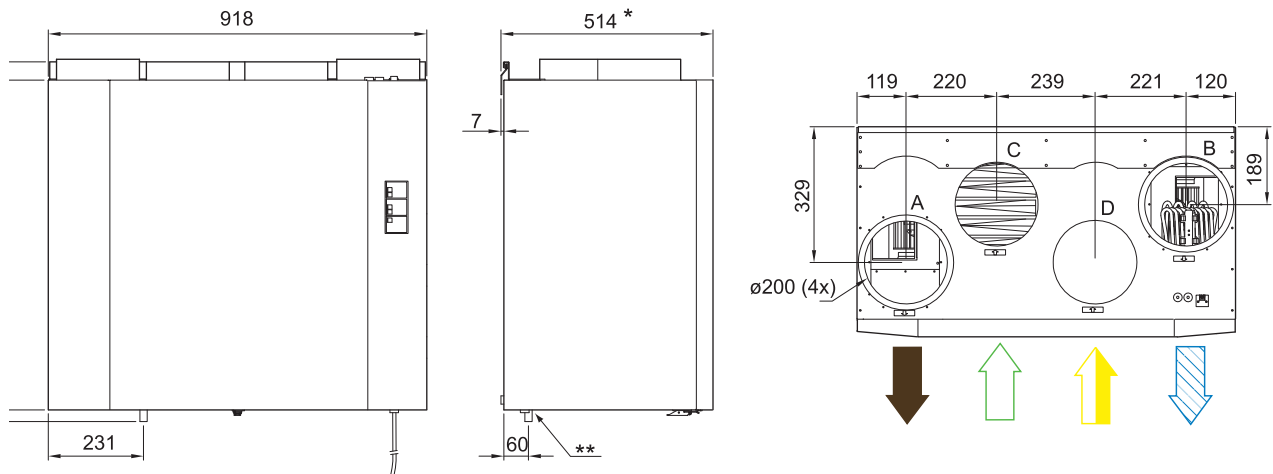

* Включая монтажный кронштейн
 ** Отвод конденсата

Рабочий диапазон

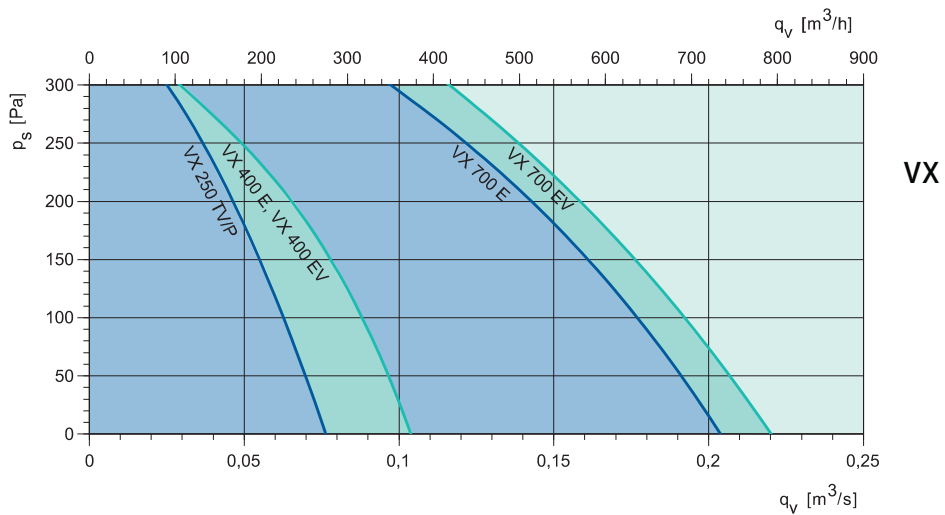

Технические характеристики

VX 250 TV/P

Приток

LwA к выходу, дБ(A)	Октавные полосы частот, Гц								
	общ	63	125	250	500	1k	2k	4k	8k
4 макс, 230 В	65	58	51	56	58	54	61	49	43
3 норм.выс. 160В	60	48	48	54	56	52	51	45	41
2 норм.низк, 130В	60	57	49	52	53	50	48	43	37

Вытяжка

LwA к выходу, дБ(A)	Октавные полосы частот, Гц								
	общ	63	125	250	500	1k	2k	4k	8k
4 макс, 230 В	61	59	53	52	48	46	42	40	38
3 норм.выс. 160В	57	55	47	49	46	45	41	36	34
2 норм.низк, 130В	50	35	38	46	43	43	38	34	32

К окружению

LwA к выходу, дБ(A)	Октавные полосы частот, Гц								
	общ	63	125	250	500	1k	2k	4k	8k
4 макс, 230 В	47	31	28	31	34	37	45	30	25
3 норм.выс. 160В	40	21	25	29	32	35	35	27	29
2 норм.низк, 130В	39	30	27	27	29	34	32	24	19

Приток

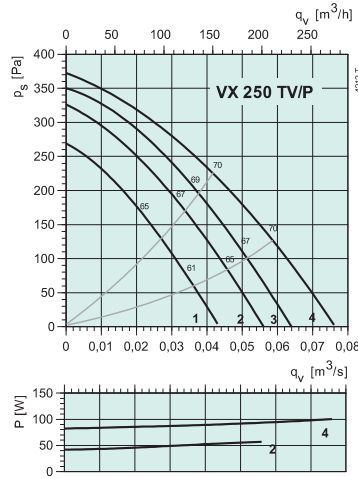

Вытяжка

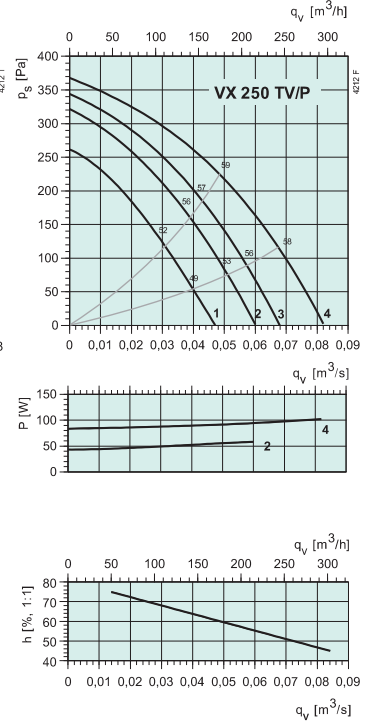

VX 400 E

Приток

LwA к выходу, дБ(A)	Октавные полосы частот, Гц								
	общ	63	125	250	500	1k	2k	4k	8k
4 макс, 230 В	69	54	61	64	64	60	59	54	48
3 норм.выс. 160В	68	51	59	62	63	59	56	52	46
2 норм.низк, 130В	64	48	56	59	59	55	52	47	41

Вытяжка

LwA к выходу, дБ(A)	Октавные полосы частот, Гц								
	общ	63	125	250	500	1k	2k	4k	8k
4 макс, 230 В	60	46	49	57	56	46	46	37	31
3 норм.выс. 160В	56	35	45	53	52	42	40	31	19
2 норм.низк, 130В	54	43	46	49	50	42	42	30	21

К окружению

LwA к выходу, дБ(A)	Октавные полосы частот, Гц								
	общ	63	125	250	500	1k	2k	4k	8k
4 макс, 230 В	54	32	44	47	47	44	46	44	40
3 норм.выс. 160В	52	30	43	46	45	43	43	42	37
2 норм.низк, 130В	49	29	41	43	42	40	40	39	33

Приток

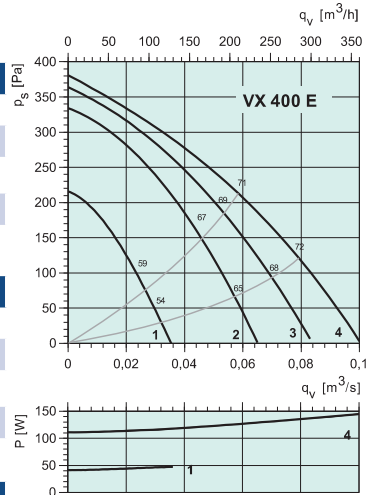

Вытяжка

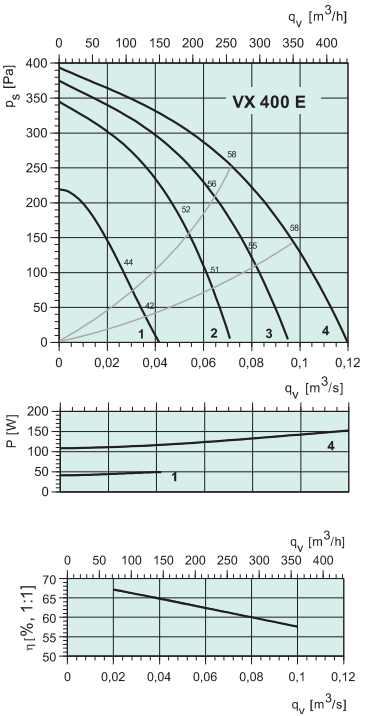

VX 700 E

Приток

LwA к выходу, дБ(A)	Октавные полосы частот, Гц								
	общ	63	125	250	500	1k	2k	4k	8k
4 макс, 230 В	76	62	67	70	71	67	68	64	58
3 норм.выс. 160В	69	52	58	62	63	61	61	55	47
2 норм.низк, 130В	64	49	55	56	58	56	55	48	38

Вытяжка

LwA к выходу, дБ(A)	Октавные полосы частот, Гц								
	общ	63	125	250	500	1k	2k	4k	8k
4 макс, 230 В	65	49	57	56	60	58	56	43	34
3 норм.выс. 160В	55	41	44	48	51	48	46	34	20
2 норм.низк, 130В	51	38	37	43	47	43	40	27	9

К окружению

LwA к выходу, дБ(A)	Октавные полосы частот, Гц								
	общ	63	125	250	500	1k	2k	4k	8k
4 макс, 230 В	59	43	49	54	5	49	42	34	29
3 норм.выс. 160В	44	25	33	41	40	29	15	0	0
2 норм.низк, 130В	50	36	41	44	45	41	33	24	16

Приток

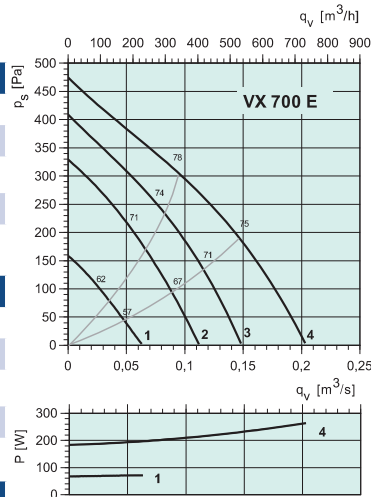

Вытяжка

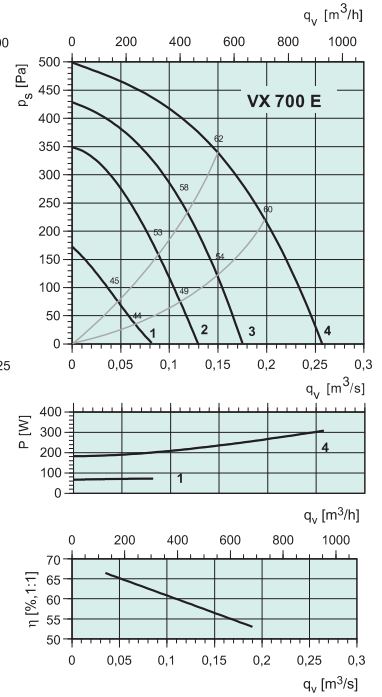

VX 400 EV

Приток

LwA к выходу, дБ(A)	Октавные полосы частот, Гц								
	общ	63	125	250	500	1k	2k	4k	8k
4 макс, 230 В	69	54	61	64	64	60	59	54	48
3 норм.выс. 160В	68	51	59	62	63	59	56	52	46
2 норм.низк, 130В	64	48	56	59	59	55	52	47	41

Вытяжка

LwA к выходу, дБ(A)	Октавные полосы частот, Гц								
	общ	63	125	250	500	1k	2k	4k	8k
4 макс, 230 В	60	46	49	57	56	46	46	37	31
3 норм.выс. 160В	56	35	45	53	52	42	40	31	19
2 норм.низк, 130В	54	43	46	49	50	42	42	30	21

К окружению

LwA к выходу, дБ(A)	Октавные полосы частот, Гц								
	общ	63	125	250	500	1k	2k	4k	8k
4 макс, 230 В	54	32	44	47	47	44	46	44	40
3 норм.выс. 160В	52	30	43	46	45	43	43	42	37
2 норм.низк, 130В	49	29	41	43	42	40	40	39	33

Приток

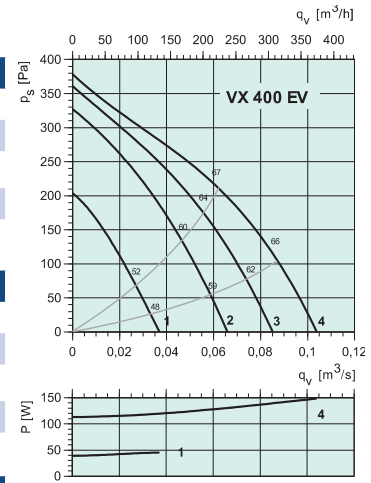

Вытяжка

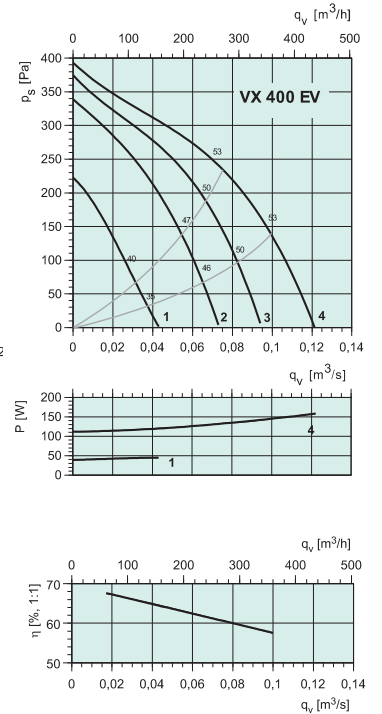

VX 700 EV

Приток

LwA к выходу, дБ(A)	Октавные полосы частот, Гц								
	общ	63	125	250	500	1k	2k	4k	8k
4 макс, 230 В	75	62	65	68	68	65	67	64	57
3 норм.выс. 160В	68	54	58	62	61	60	61	56	48
2 норм.низк, 130В	63	52	54	56	57	56	55	50	41

Вытяжка

LwA к выходу, дБ(A)	Октавные полосы частот, Гц								
	общ	63	125	250	500	1k	2k	4k	8k
4 макс, 230 В	68	55	60	66	54	52	53	46	42
3 норм.выс. 160В	61	48	54	60	47	46	47	37	29
2 норм.низк, 130В	56	44	49	54	42	41	41	30	18

К окружению

LwA к выходу, дБ(A)	Октавные полосы частот, Гц								
	общ	63	125	250	500	1k	2k	4k	8k
4 макс, 230 В	58	44	51	54	49	48	48	37	27
3 норм.выс. 160В	54	41	47	50	45	45	45	34	22
2 норм.низк, 130В	51	42	44	46	42	42	41	29	16

Приток

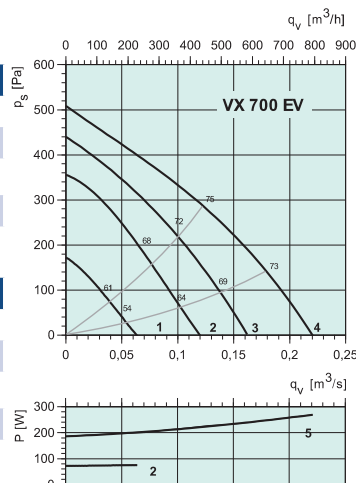

Вытяжка

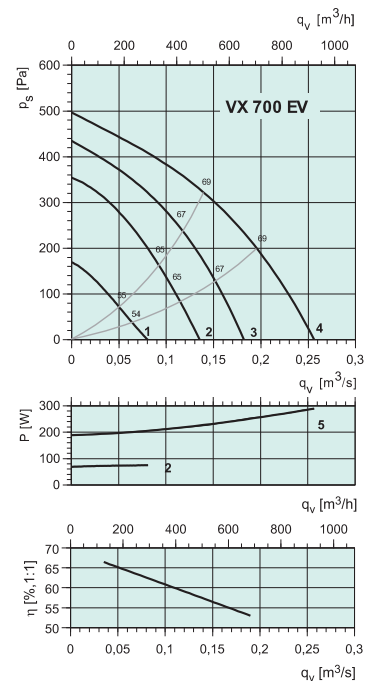
Принадлежности

Принадлежности	VX 250 TV/P	VX 400 E	VX 400 EV	VX 700 E	VX 700 EV
Пульт управления	-	CE	CE	CE	CE
Кабель с разъемом, 12м	-	CEC	CEC	CEC	CEC
Кабель с разъемом, 6м	-	CEC	CEC	CEC	CEC
Штепсельный разъем	-	CED	CED	CED	CED
Таймер	-	T 120	T 120	T 120	T 120
Декоративная рамка для таймера	-	F-T 120	F-T 120	F-T 120	F-T 120
Недельный таймер	-	75924	75924	75924	75924
Фильтр F5/F7 (приток)	BFVX 200/250 TV/P F5	BFVX 400E/EV F7	BFVX 400E/EV F7	BFVX 700E/EV F7	BFVX 500/700 E/EV F7
Фильтр G3 (вытяжка)	PFVX 200/250 TV/P	PFVX 400 E/EV	PFVX 400 E/EV	PFVX 400 E/EV	PFVX 500/700
Декоративная панель воздуховода	VTVX 250	VTVX 400	VTVX 400	VTVX 500/700	VTVX 500/700
Решетка Combi	-	CVVX 160	CVVX 160	CVVX 200	CVVX 200
Хомут	FK 125	FK 125/160	FK 160	FK 200	FK 200
Воздухозаборная решетка	IGC/IGK 125	IGC/IGK 160	IGC/IGK 160	IGC/IGK 200	IGC/IGK 200
Ёмкость для сбора конденсата	KVSX 200-700	KVSX 200-700	KVSX 200-700	KVSX 200-700	KVSX 200-700
Шумоглушитель	LDC 125-600	LDC 160-600/900	LDC 160-600/900	LDC 200-600/900	LDC 200-600/900

Приточные агрегаты TLP



- Расход воздуха до 2000 м³/ч
- Изолированный корпус
- Электрический или водяной нагреватель
- Удобство обслуживания

Приточные агрегаты TLP – компактное решение для тех случаев, когда необходима вентиляция в небольших помещениях.

Готовый приточный агрегат в изолированном корпусе

TLP состоит из вентилятора, фильтра и воздухонагревателя в изолированном корпусе, изготовленном из оцинкованной стали. Агрегат легко обслуживать, он имеет 50 мм тепло- и звукоизоляции. Фланцы имеют резиновое уплотнение, откидная крышка снабжена неопреновыми уплотнителями. Агрегат можно монтировать за подвесным потолком или на стене.

TLP (электрический нагреватель) выпускается в шести типоразмерах с соединительными диаметрами 125-315 мм. Мощность воздухонагревателей варьируется от 1,2 до 9 кВт, расход воздуха до 1600 м³/ч.

TLPW (водяной нагреватель) выпускается в одном типоразмере с присоединительным диаметром 315 мм и расходом воздуха до 2000 м³/ч.

ТЕХНИЧЕСКИЕ ДАННЫЕ		TLP125/1.2	TLP160/2.1	TLP 200/3.0	TLP 200/5.0	TLP 315/6.0	TLP 315/9.0	TLPW 315
Напряжение	В/50 Гц	230	230	400	400	400	400	230
Фазность	~	1	1	2	2	2	3	1
Мощность	кВт	1.2	2.1	3.0	5.0	6.0	9.0	0.643
Ток	А	5.2	9.1	7.5	12.5	15.0	13.0	2.82
Макс. темп. перем. воздуха	°С	70	70	70	70	40	40	40
Регулятор температуры		Pulser	Pulser	Pulser	Pulser	Pulser	TTC	Aqua 24TF/230T
Мин. расход воздуха	м ³ /ч	70	110	170	170	415	415	300
Макс. расход воздуха	м ³ /ч	130	229	518	518	940	1595	2000
Вентилятор		K125M	K160M	K 200M	K 200M	KD 315M	KD 315L	-
Напряжение	В/50 Гц	230	230	230	230	230	230	230
Фазность	~	1	1	1	1	1	1	1
Мощность	Вт	29	60.2	103	113	243	353	603
Ток	А	0.15	0.26	0.15	0.15	1.08	1.54	2.64
Частота вращения	мин ⁻¹	2571	2443	2718	2518	2614	2601	1186
Регулятор скорости		RE 1.5	RE 1.5	RE 1.5	RE 1.5	RE 1.5	RE 3	RE 3
Регулятор скор. высокая/низкая		REU 1.5	REU 1.5	REU 1.5	REU 1.5	REU 1.5	REU 3	REU 3
Регулятор скор. электронный		REE1	REE1	REE1	REE1	REE2	REE2	REE4
Приточный агрегат		125/1.2	160/2.1	200/3	200/5	315/6	315/9	315
Уровень звук. давл. на расст. 3м	дБ(А)	29.3	38.9	46.2	46.2	47.8	49.5	33
Подсоединит. размер	мм	125	160	200	200	315	315	315
Вес	кг	31	32	40	39.5	42	54	55

Размеры

TLP

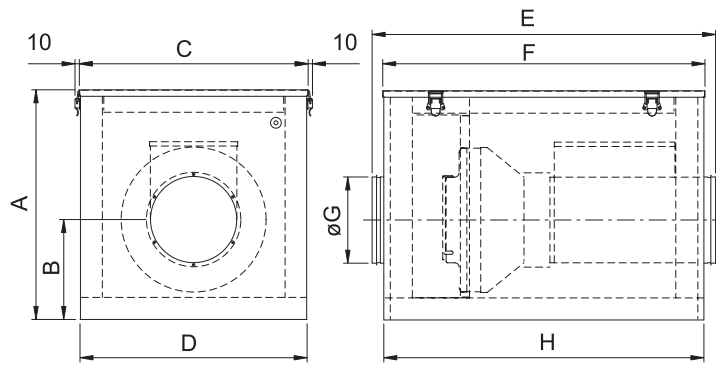

	A	B	C	D	E	F	G	H
TLP 125/1.2	436	211	459	465	786	745	125	740
TLP 160/2.1	436	211	459	465	786	745	160	740
TLP 200/3.0-5.0	531	231	529	525	794	745	200	740
TLP 315/6.0	531	231	529	525	798	745	315	740
TLP 315/9.0	551	231	549	545	948	895	315	890

TLPW

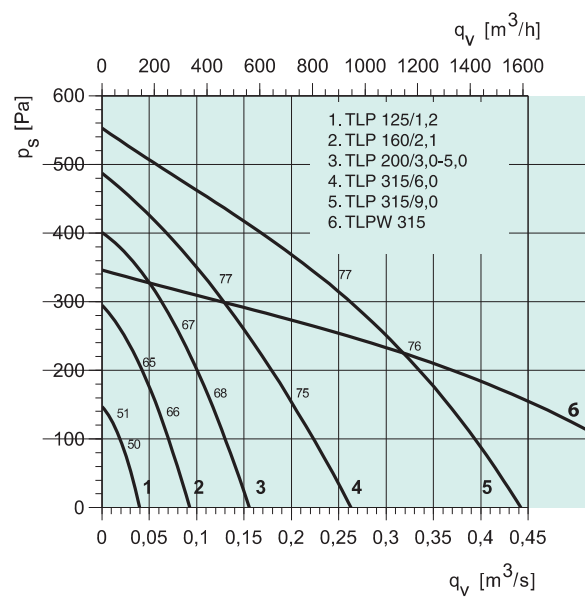
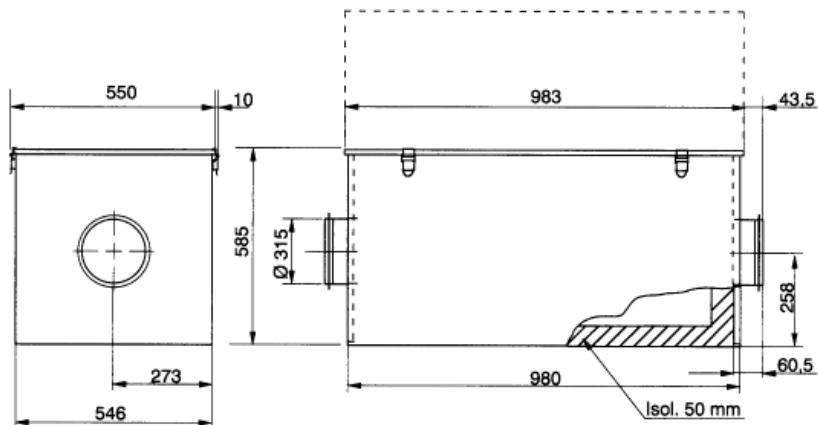

Topvex SF



- 6 типоразмеров
- Расход воздуха 180-5400 м³/ч
- Малая высота корпуса
- Встроенная система автоматики
- ЕС-вентиляторы
- Регулирование скорости
- Подключение вытяжного вентилятора
- Большой выбор аксессуаров
- Стальной корпус с алюминиевым покрытием

Topvex SF – серия приточных агрегатов, предназначенных для школ, магазинов и офисов. Установки укомплектованы системой управления и готовы к эксплуатации. Серия Topvex SF отличается малой высотой корпуса.

Нет ничего проще!

Агрегаты Topvex SF запрограммированы и протестированы на заводе – изготовителе и полностью готовы к монтажу. Присоедините агрегат к системе воздуховодов, при необходимости присоедините внешние компоненты, подключите кабель электропитания, настройте таймер, задайте скорость вентилятора через пульт управления – и все! Агрегат готов к эксплуатации. Нет ничего проще!

Удобный монтаж

Высокоэффективные приточные агрегаты Topvex SF 02-12 предназначены для вентиляции небольших помещений в школах, магазинах, офисах, на бензозаправочных станциях и т.п. Малая

высота корпуса упрощает монтаж.

Topvex SF могут устанавливаться в подвесном потолке над ячейкой потолка. Ручки сервисной дверцы демонтируются с помощью торцевого ключа, что позволяет устанавливать агрегат в ограниченном пространстве. Петли также демонтируются с помощью отвертки или шуруповерта.

Испытания в исследовательском центре

Агрегаты Topvex SF тестируются в современном исследовательском центре Systemair. Расходы воздуха измеряются в соответствии с AMCA 210-07 “Лабораторные методы тестирования вентиляторов”. Уровни звукового давления измеряются в соответствии с AMCA 300-08 “Метод измерения уровней звукового давления”.

Технические данные		SF02	SF03	SF04	SF06	SF08	SF12
Напряжение/Частота, EL	V/50Гц	400	400	400	400	-	-
Напряжение/Частота, HW	V/50Гц	230	230	230	230	230	400
Фазность, EL	-	3N	3N	3N	3N	-	-
Фазность, HW	-	1	1	1	1	1	3N
Мощность, двигателя	Вт	168	169	540	482	756	1289
Мощность, нагреватель, EL	кВт	4,5/9	7,7/15,3	10,5/20,9	13,7/27,5	-	-
Мощность, нагреватель, HW	кВт	*	*	*	*	*	*
Предохранитель, EL	A	3x10/3x16	3x16/3x32	3x20/3x40	3x25/3x50	-	-
Предохранитель, HW	A	10	10	10	10	10	3x10
Вес	кг	55	60	74	88	105	109
Фильтр, приточ. воздух		M5	M5	M5	M5	M5	M5
Диапазон расходов, EL	м ³ /ч	529...900	749...1170	936...1728	1357...2592	-	-
Диапазон расходов, HW	м ³ /ч	180...900	216...1170	360...1728	540...2592	720...3600	1080...5400

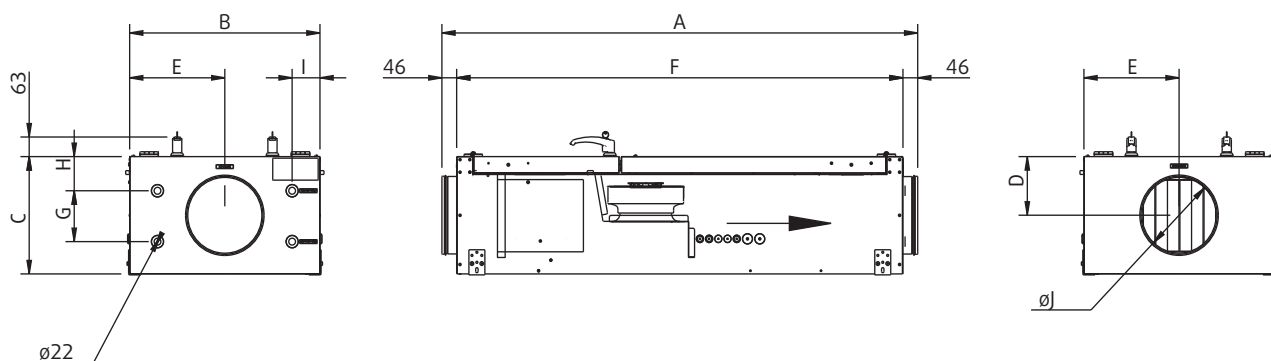
Размеры
Topvex SF02-SF03

Размеры	A	B	C	D	E	F	G	H	I	øJ	W
SF02	1463	557	321	161	278	1366	150	88	92	200	844
SF03	1550	619	373	187	310	1454	152	109	92	250	893

Размеры в мм.

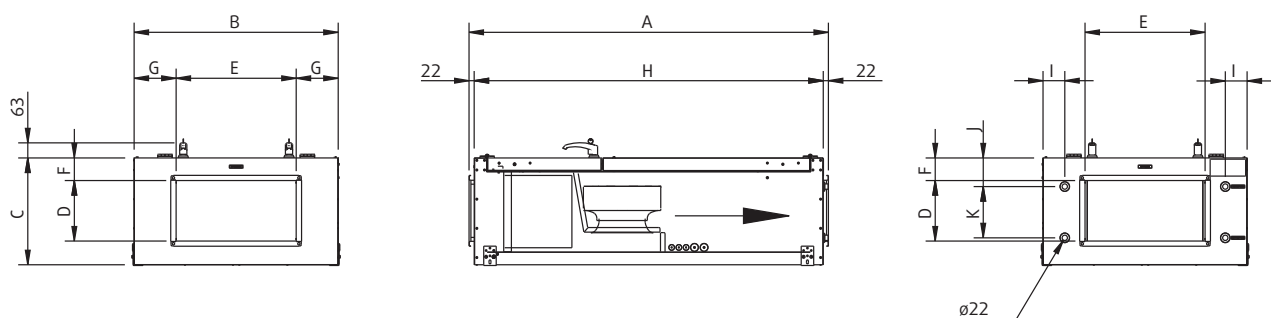
Topvex SF04-SF12

Размеры	A	B	C	D	E	F	G	H	I	J	K	W
SF04	1497	749	373	200	400	89	175	1454	90	109	162	894
SF06	1497	849	441	250	500	94	175	1454	91	119	212	894
SF08	1497	903	545	300	600	125	152	1454	90	145	262	894
SF12	1546	1011	545	400	700	74	152	1503	92	94	362	894

Размеры в мм.

Технические характеристики

Торvex SF02

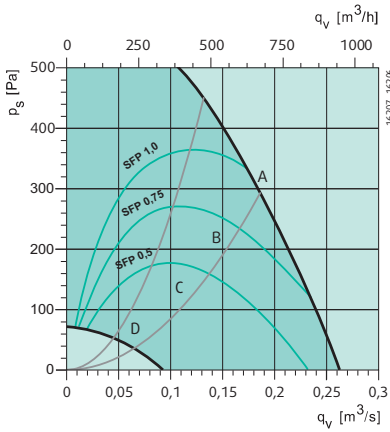

Приток

Октавные полосы частот, Гц										
L _{WA} дБ(A)	Шаг	Общ	63	125	250	500	1k	2k	4k	8k
A	10 V	80	60	62	74	74	72	73	62	63
B	7V	71	54	57	63	66	64	65	57	54
C	5V	62	47	52	54	57	55	56	46	40
D	3V	51	39	47	40	44	43	43	27	20

К окружению

Октавные полосы частот, Гц										
L _{WA} дБ(A)	Шаг	Общ	63	125	250	500	1k	2k	4k	8k
A	10V	61	37	44	58	56	47	46	38	36
B	7V	51	31	39	46	47	39	39	30	27
C	5V	42	23	35	37	28	31	29	18	13
D	3V	31	15	28	24	25	18	16	0	0

Торvex SF03

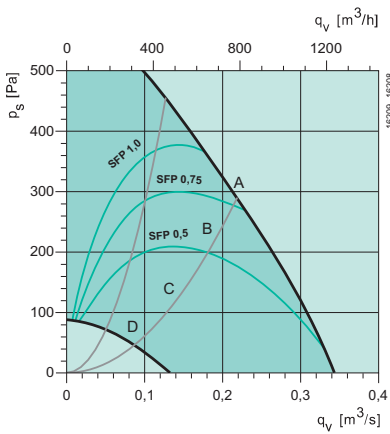

Приток

Октавные полосы частот, Гц										
L _{WA} дБ(A)	Шаг	Общ	63	125	250	500	1k	2k	4k	8k
A	10 V	76	46	55	69	67	69	71	65	66
B	6,7V	70	43	52	62	61	63	65	59	59
C	4,5 V	61	39	55	52	53	54	56	44	41
D	2,5 V	47	39	38	37	38	43	37	19	18

К окружению

Октавные полосы частот, Гц										
L _{WA} дБ(A)	Шаг	Общ	63	125	250	500	1k	2k	4k	8k
A	10V	55	28	38	54	45	42	39	31	34
B	6,7V	48	24	35	47	39	36	34	25	27
C	4,5 V	42	20	39	37	31	26	25	10	9
D	2,5 V	26	19	20	22	16	15	6	0	0

SFP = Specific Fan Power (kW/m³/s)

Значения SFP указаны для укомплектованного агрегата.

Акустические данные

Таблицы акустических данных отображают уровень звуковой мощности L_{WA}, который не нужно путать с уровнем звукового давления.

Технические характеристики

Торвex SF04

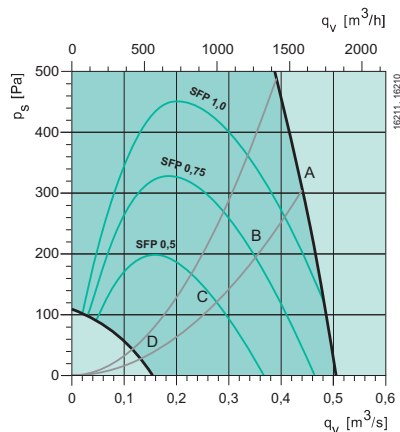

Приток

Октавные полосы частот, Гц										
L_{WA} дБ(A)	Шаг	Общ	63	125	250	500	1k	2k	4k	8k
A	10V	88	61	68	73	83	81	83	76	72
B	7,3 V	81	55	63	70	75	74	76	68	65
C	5V	69	48	55	61	64	62	64	57	52
D	2,8 V	54	36	45	45	48	45	49	31	21

К окружению

Октавные полосы частот, Гц										
L_{WA} дБ(A)	Шаг	Общ	63	125	250	500	1k	2k	4k	8k
A	10V	62	38	53	57	54	53	57	46	43
B	7,3 V	57	31	48	54	47	45	49	38	37
C	5V	48	25	41	45	35	33	37	27	24
D	2,8V	33	13	30	29	19	17	23	1	0

Торвex SF06

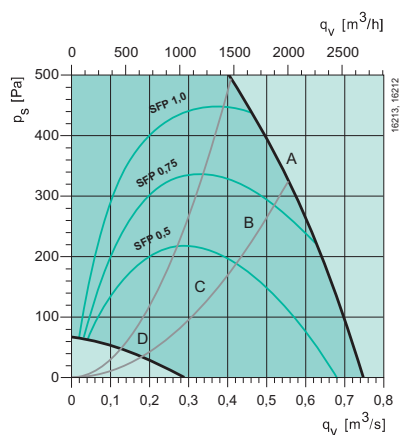

Приток

Октавные полосы частот, Гц										
L_{WA} дБ(A)	Шаг	Общ	63	125	250	500	1k	2k	4k	8k
A	10V	81	61	65	76	74	76	72	65	56
B	7V	74	55	63	67	67	68	64	58	48
C	4,9V	63	50	56	57	56	58	53	47	36
D	2,8V	50	47	39	39	41	40	34	25	19

К окружению

Октавные полосы частот, Гц										
L_{WA} дБ(A)	Шаг	Общ	63	125	250	500	1k	2k	4k	8k
A	10V	62	42	52	61	47	49	44	36	30
B	7V	55	36	51	53	39	42	36	29	22
C	4,9V	45	31	42	42	29	32	25	17	10
D	2,8 V	30	28	28	24	13	14	6	0	0

SFP = Specific Fan Power (kW/m³/s)

Значения SFP указаны для укомплектованного агрегата.

Акустические данные

Таблицы акустических данных отображают уровень звуковой мощности L_{WA} , который не нужно путать с уровнем звукового давления.

Технические характеристики

Торvex SF08

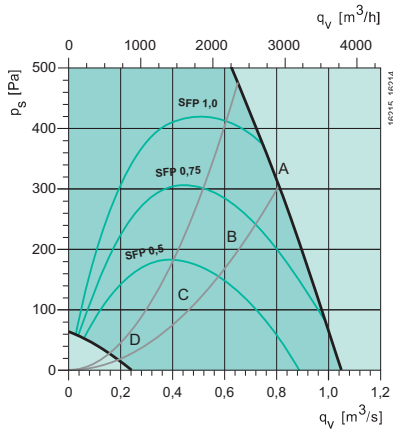

Приток

Октавные полосы частот, Гц										
L_{WA} дБ(A)	Шаг	Общ	63	125	250	500	1k	2k	4k	8k
A	10V	84	61	70	78	78	80	75	69	59
B	6,6V	77	55	68	69	70	72	66	60	51
C	4,6V	67	51	56	59	60	61	55	49	38
D	2,5V	49	40	42	41	42	43	35	26	20

К окружению

Октавные полосы частот, Гц										
L_{WA} дБ(A)	Шаг	Общ	63	125	250	500	1k	2k	4k	8k
A	10V	65	40	58	62	53	55	55	47	35
B	6,6V	59	34	57	52	45	47	46	39	27
C	4,6V	48	30	46	42	35	37	35	28	14
D	2,5V	30	19	28	23	17	18	14	4	0

Торvex SF12

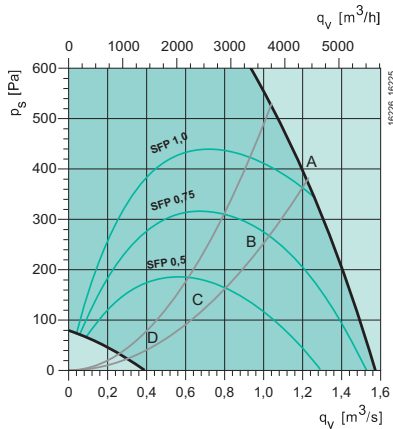

Приток

Октавные полосы частот, Гц										
L_{WA} дБ(A)	Шаг	Общ	63	125	250	500	1k	2k	4k	8k
A	10V	89	65	74	83	83	85	80	73	66
B	6,2V	82	59	72	75	76	77	71	64	62
C	4,1V	71	54	62	63	64	65	59	57	44
D	2,3V	54	43	44	45	47	47	48	34	25

К окружению

Октавные полосы частот, Гц										
L_{WA} дБ(A)	Шаг	Общ	63	125	250	500	1k	2k	4k	8k
A	10V	69	45	64	67	59	56	52	43	41
B	6,2V	64	40	63	58	52	48	43	35	36
C	4,1V	53	35	51	47	40	36	31	28	17
D	2,3V	36	24	33	29	22	18	20	4	0

SFP = Specific Fan Power (kW/m³/s)

Значения SFP указаны для укомплектованного агрегата.

Акустические данные

Таблицы акустических данных отображают уровень звуковой мощности $L_{WA,r}$ который не нужно путать с уровнем звукового давления.

Принадлежности

Принадлежности	Topvex SF02	Topvex SF03	Topvex SF04	Topvex SF06	Topvex SF08	Topvex SF12
Комплект VAV - переменный расход воздуха	VAV Duct pre. control	VAV Duct pre. control	VAV Duct pre. control	VAV Duct pre. control	VAV Duct pre. control	VAV Duct pre. control
Внешний сенсорный дисплей	S-ED-TOUCH	S-ED-TOUCH	S-ED-TOUCH	S-ED-TOUCH	S-ED-TOUCH	S-ED-TOUCH
Усилитель сигнала, 230В *	E0R230K	E0R230K	E0R230K	E0R230K	E0R230K	E0R230K
Комплект для наружного монтажа	ODS S02	ODS S03	ODS S04	ODS S05	ODS S08	ODS S12
Воздушный клапан с пружин. возвратом	EFD 200	EFD 250	EFD 40-20	EFD 50-25	EFD 60-30	EFD 70-40
CLM15-комплект, Corrado LON модуль	CLM15	CLM15	CLM15	CLM15	CLM15	CLM15
Гибкие вставки	ASF 200/KB	ASF 250/KB	DS 40-20	DS 50-25	DS 60-30	DS 70-40
Электропривод	RVAZ4 24A	RVAZ4 24A	RVAZ4 24A	RVAZ4 24A	RVAZ4 24A	RVAZ4 24A
Клапан, 2-х ходовой. Для HWL нагревателей.	ZTV 15-1,0	ZTV 15-1,0	ZTV 15-1,6	ZTV 15-1,6	ZTV 20-4,0	ZTV 20-4,0
Клапан, 3-х ходовой. Для HWL нагревателей.	ZTR 15-1,0	ZTR 15-1,0	ZTR 20-2,0	ZTR 20-2,0	ZTR 20-4,0	ZTR 20-6,0
Клапан, 2-х ходовой. Для HWH нагревателей.	ZTV 15-1,0	ZTV 15-1,6	ZTV 20-2,0	ZTV 20-2,5	ZTV 20-4,0	ZTV 20-6,0
Клапан, 3-х ходовой. Для HWH нагревателей.	ZTR 15-1,6	ZTR 15-1,6	ZTR 20-2,5	ZTR 20-4,0	ZTR 20-6,0	ZTRB 25-8,0
Водяной воздухоохладитель	CWK 250	CWK 315	PGK 50-30	PGK 60-30	PGK 70-40	PGK 80-50
Фреоновый воздухоохладитель	—	—	DXRE 50-30	DXRE 60-30	DXRE 70-40	DXRE 80-50
Воздухозаборная решетка	ITA 200	ITA 250	ITA 40-20	ITA 50-25	ITA 60-30	ITA 70-40
Шумоглушитель	LDC 200	LDC 250	LDR 40-20	LDR 50-25	LDR 60-30	LDR 70-40
Таймер	T 120	T 120	T 120	T 120	T 120	T 120
Рамка для таймера	F-T120	F-T120	F-T120	F-T120	F-T120	F-T120
Канальный датчик***	TG-KH/PT1000	TG-KH/PT1000	TG-KH/PT1000	TG-KH/PT1000	TG-KH/PT1000	TG-KH/PT1000
Комнатный датчик температуры	TG-R5/PT1000	TG-R5/PT1000	TG-R5/PT1000	TG-R5/PT1000	TG-R5/PT1000	TG-R5/PT1000
Наружный датчик температуры	TG-UH/PT1000	TG-UH/PT1000	TG-UH/PT1000			
Детектор присутствия	IR24-PC	IR24-PC	IR24-PC	IR24-PC	IR24-PC	IR24-PC
CO ₂ комнатный датчик (цифр. 1/0)	CO2RT-DR	CO2RT-DR	CO2RT-DR	CO2RT-DR	CO2RT-DR	CO2RT-DR
CO ₂ комнатный датчик (аналог. 0...10V DC)	CO2RT	CO2RT	CO2RT	CO2RT	CO2RT	CO2RT
CO ₂ комнатный датчик (аналог. 0...10V DC)	Systemair-E	Systemair-E	Systemair-E	Systemair-E	Systemair-E	Systemair-E
CO ₂ канальный датчик (аналог. 0...10V DC)	Systemair ¹ , 100mm	Systemair ¹ , 100mm	Systemair ¹ , 100mm	Systemair ¹ , 100mm	Systemair ¹ , 100mm	Systemair ¹ , 100mm
CO ₂ канальный датчик, малый (аналог. 0...10V DC)	Systemair-1M	Systemair-1M	Systemair-1M	Systemair-1M	Systemair-1M	Systemair-1M
Детектор дыма	UG3-A40	UG3-A40	UG3-A40	UG3-A40	UG3-A40	UG3-A40
Фильтр G3	BFT SF02 G3	BFT SF03 G3	BFT SF04 G3	BFT SF05 G3	BFT SF08 G3	BFT SF12 G3
Фильтр M5	BFT SF02 M5	BFT SF03 M5	BFT SF04 M5	BFT SF05 M5	BFT SF08 M5	BFT SF12 M5
Фильтр F7	BFT SF02 F7	BFT SF03 F7	BFT SF04 F7	BFT SF05 F7	BFT SF08 F7	BFT SF12 F7

* Применяется, при управлении до 6 агрегатами с одной панели управления.

*** Используется как датчик температуры наружного или удаляемого воздуха.

Topvex FC



TOPVEX FC – новая серия воздухообрабатывающих агрегатов с противоточным рекуператором для подпотолочного монтажа. Малая высота корпуса и его уникальный дизайн делают установки максимально компактными и удобными в эксплуатации.



- 3 типоразмера
- Расход воздуха 250 – 2500 м³/ч
- Малая высота корпуса
- КПД рекуператора >80% при номинальном расходе воздуха
- Раздельные потоки приточного и вытяжного воздуха
- Простое обслуживание – раздвижные двери, как доп. аксессуар
- Автоматический переход на летний режим
- Стальной корпус с алюминиевым покрытием

Нет ничего проще!

Агрегаты запрограммированы и протестированы на заводе – изготовителе и полностью готовы к монтажу. Подсоедините агрегат к системе воздуховодов, при необходимости подсоедините внешние компоненты, подключите кабель электропитания, настройте таймер, задайте скорость вентилятора и все! Агрегат готов к эксплуатации. Нет ничего проще!

Простое обслуживание

Для простоты осмотра и технического обслуживания оба вентилятора и оба противоточных рекуператора выдвигаются. Коробка с электрическими соединениями вынесена на внешнюю сторону корпуса, для удобства специалиста по монтажу опускается вниз на 90°.

Уникальная конструкция со

сдвоенный противоточным рекуператором позволяет производить агрегаты компактными по высоте, что особенно актуально для монтажа за подшивным потолком. Распашные двери, можно переделать в раздвижные, если установить комплект направляющий (доп. опция).

ЕС- вентиляторы

В отличие от двигателей с частотными преобразователями, ЕС-двигатели работают с высокой эффективностью даже на низких скоростях. Это способствует высоким показателям энергосбережения. ЕС – двигатели также обеспечивают низкий уровень шума как на высоких, так и на низких скоростях.

Технические данные		FC02	FC04	FC06
Напряжение, EL	В/50Гц	400	400	400
Напряжение/Частота, HW	В/50Гц	230	230	400
Фазность EL	–	3	3	3
Фазность HW	–	1	1	3
Мощность, двигатели	Вт	2x520	2x768	2x2567
Мощность, нагреватель, EL	кВт	5,01	10	15
Мощность, нагреватель, HW	кВт	*	*	*
Предохранитель, EL	A	3x13	3x25	3x35
Предохранитель, HW	A	10	10	10
Вес	кг	350	480	550
Фильтр, приток	–	F7	F7	F7
Фильтр, вытяжка	–	M5	M5	M5

* См. подробные технические данные на www.systemair.ru

Рабочий диапазон

Topvex FC02, FC04, FC06

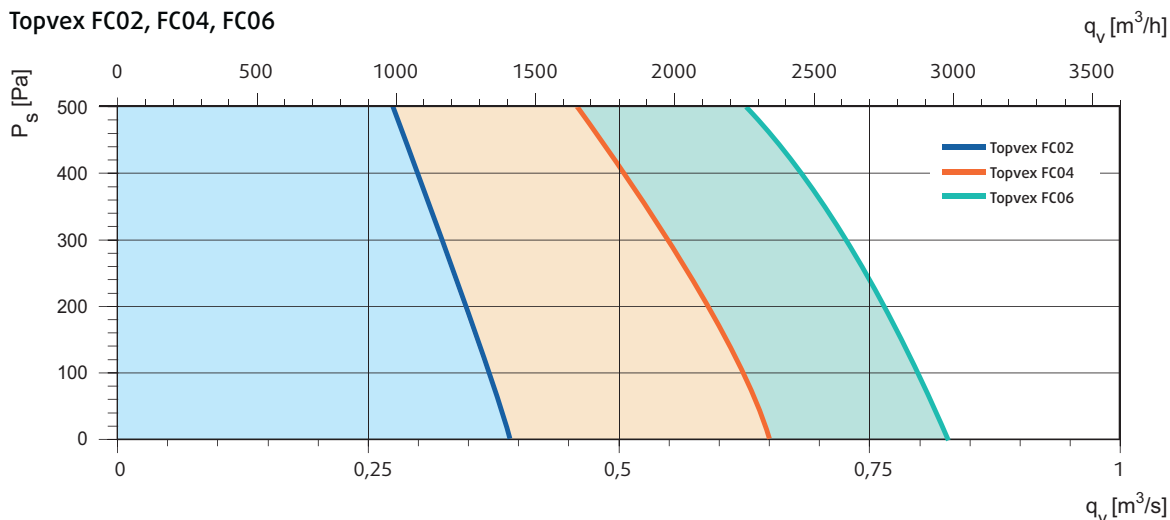

Принадлежности

Принадлежности	Topvex FC02	Topvex FC04	Topvex FC06
Комплект VAV - переменный расход воздуха	CAV Air vol contr. 0-2500Pa	CAV Air vol contr. 0-2500Pa	CAV Air vol contr. 0-2500Pa
Комплект CAV - постоянный расход воздуха	VAV Duct pre. control	VAV Duct pre. control	VAV Duct pre. control
Внешний сенсорный дисплей	S-ED-TOUCH	S-ED-TOUCH	S-ED-TOUCH
Усилитель сигнала, 230В	E0R230K	E0R230K	E0R230K
Усилитель сигнала, 24В	E0R-3	E0R-3	E0R-3
Комплект для раздвижных дверей	SDF 02 Sliding door kit-FC02	SDF 04 Sliding door kit-FC04	SDF 06 Sliding door kit-FC06
Воздушный клапан с пружин. возвратом	EFD 250	EFD 50-25	EFD 60-30
CEM15-комплект, Corrigo модуль расширение	CEM15	CEM15	CEM15
CLM15-комплект, Corrigo LON модуль	CLM15	CLM15	CLM15
Канальный нагреватель, электрический	CB 250-90-3-MQXL	RB-50-25-12-RI-MQXL	RB-60-30-18-RI-MQXL
Гибкие вставки	ASF 250/KB	DS 50-25	DS 60-30
Подвесной комплект, вибро- и звукоизоляция	Rubber bushing kit 4pcs Topvex	Rubber bushing kit 6pcs Topvex	Rubber bushing kit 6pcs Topvex
Электропривод	RVAZ4 24A	RVAZ4 24A	RVAZ4 24A
Клапан, 2-х ходовой. Для HWL/HWH нагревателей.	ZTV15-0.6 / 0.4	ZTV15-1.0 / 0.6	ZTV15-1.6 / 1.0
Клапан, 3-х ходовой. Для HWL/HWH нагревателей.	ZTR15-1.0 / 0.6	ZTR15-1.6 / 1.0	ZTR20-2.0 / ZTR15-1.6
Водяной воздухоохладитель	PGK 40-20-3-2,0	PGK 60-30	PGK 60-35
Фреоновый воздухоохладитель	DXRE 40-20-3-2,5	DXRE 60-30	DXRE 60-35
Канальный датчик	TG-KH/PT1000	TG-KH/PT1000	TG-KH/PT100
Решетка Combi	CVVX 250	CVVX 400	CVVX 400
Шумоглушитель	LDC 250-900	LDR 50-25	LDR 60-30
Таймер	T 120	T 120	T 120
Рамка для таймера	F-T120	F-T120	F-T120
Комнатный датчик температуры	TG-R5/PT1000	TG-R5/PT1000	TG-R5/PT1000
Наружный датчик температуры	TG-UH/PT1000	TG-UH/PT1000	TG-UH/PT1000
Детектор присутствия	IR24-PC	IR24-PC	IR24-PC
CO ₂ комнатный датчик (цифр. 1/0)	CO2RT-R-D	CO2RT-R-D	CO2RT-R-D
CO ₂ комнатный датчик (аналог. 0...10V DC)	CO2RT	CO2RT	CO2RT
CO ₂ комнатный датчик (аналог. 0...10V DC)	Systemair-E	Systemair-E	Systemair-E
CO ₂ комнатный датчик, дисплей (аналог. 0...10V DC)	Systemair-E-D	Systemair-E-D	Systemair-E-D
CO ₂ канальный датчик (аналог. 0...10V DC)	CO2DT	CO2DT	CO2DT
CO ₂ канальный датчик (аналог. 0...10V DC)	Systemair-1, 100mm	Systemair-1, 100mm	Systemair-2, 200mm
CO ₂ канальный датчик, малый (аналог. 0...10V DC)	Systemair-1M	Systemair-1M	Systemair-1M
Детектор дыма	UG3-A40	UG3-A40	UG3-A40
Фильтр M5 (вытяжной воздух)	BFT FC02 M5	BFT FC03 M5 (2шт/арпер.)	BFT FC06 M5 (2шт/арпер.)
Фильтр F7 (приточный воздух)	BFT FC02 F7	BFT FC03 F7(2шт/арпер.)	BFT FC06 F7 (2шт/арпер.)

Размеры (правостороннее исполнение)

Topvex FC02

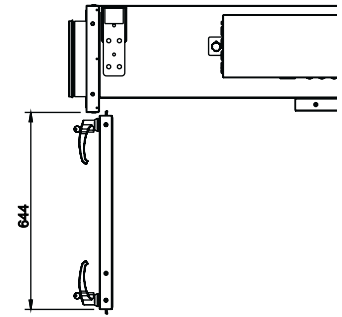
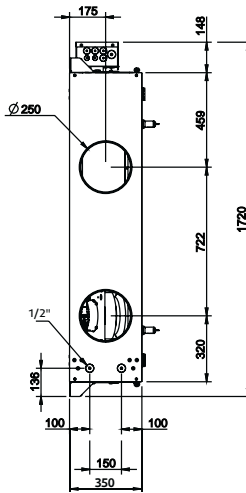
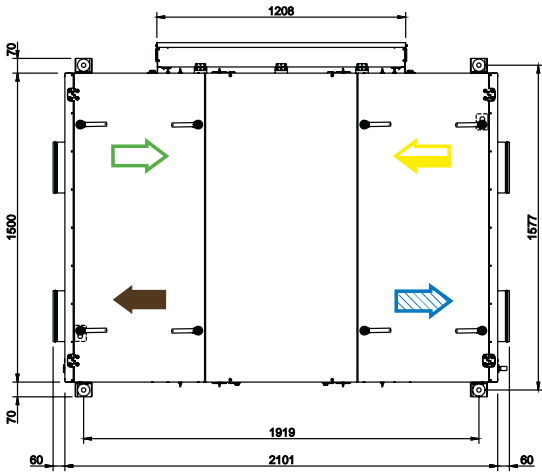

Topvex FC04

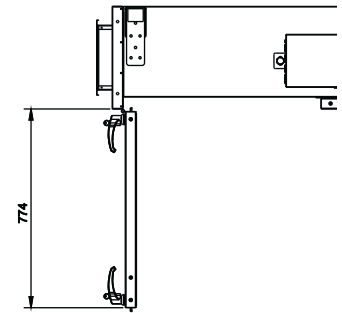
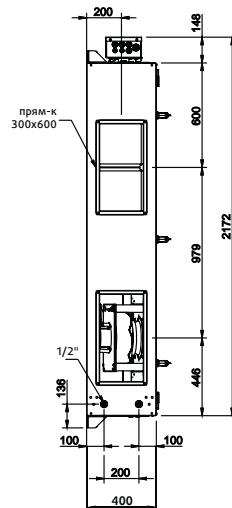
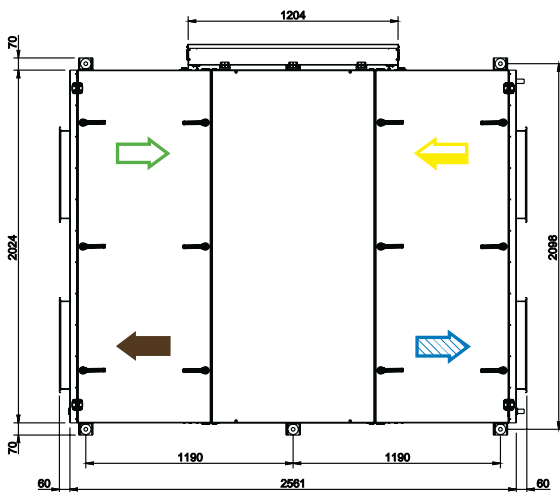

Topvex FC06

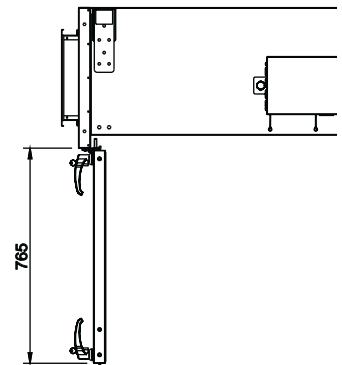
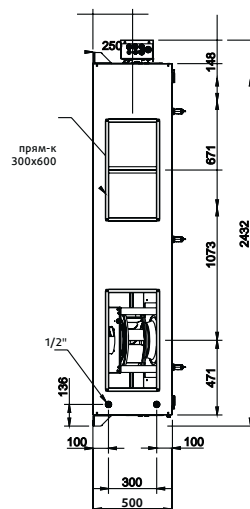
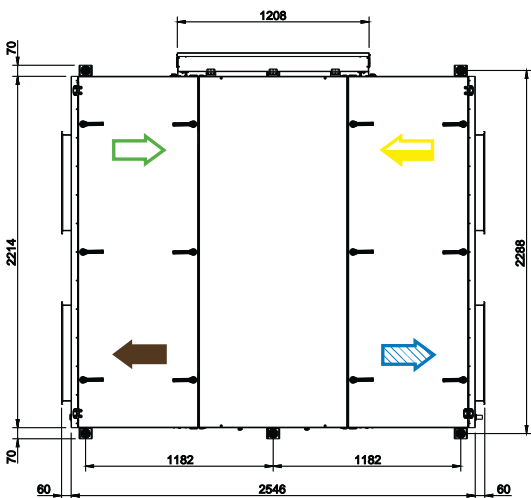

⇨ = Приточный воздух
 ⇨ = Удаляемый воздух
 ⇨ = Вытяжной воздух
 ⇨ = Наружный воздух

Технические характеристики

Торвех FC02

Приток

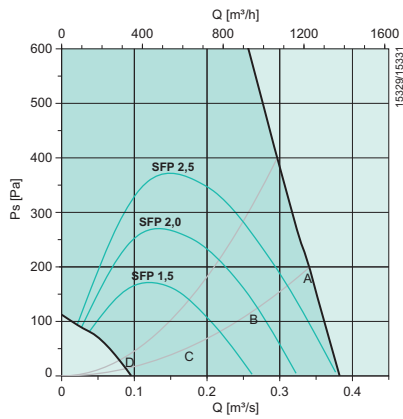

Вытяжка

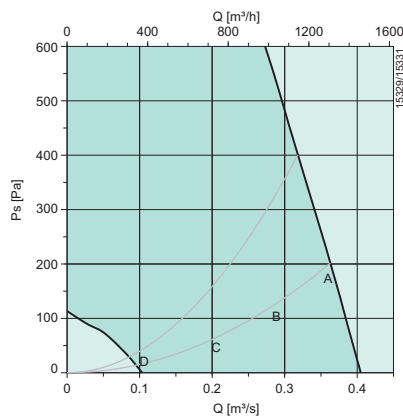

Температурная эффективность

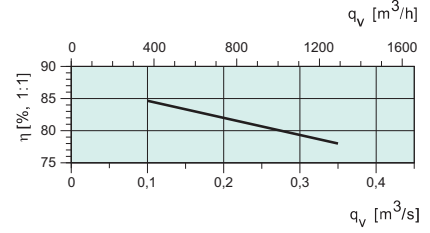

Приток

Октавные полосы частот, Гц										
L _{WA} дБ(A)	Шаг	Общ	63	125	250	500	1k	2k	4k	8k
A	10V	89	63	68	75	85	82	83	77	76
B	6,7V	84	62	63	81	75	75	76	72	68
C	4,9V	74	52	58	67	66	67	69	63	57
D	2,8V	59	46	52	51	50	52	52	38	28

SFP = Specific Fan Power (kW/m³/s)

Значения SFP указаны для укомплектованного агрегата.

Температурная эффективность

При полном расходе воздуха согласно EN308.

Акустические данные

Таблицы акустических данных отображают уровень звуковой мощности L_{WA}, который не нужно путать с уровнем звукового давления.

Вытяжка

Октавные полосы частот, Гц										
L _{WA} дБ(A)	Шаг	Общ	63	125	250	500	1k	2k	4k	8k
A	10V	64	53	54	54	60	58	52	39	26
B	6,7V	60	56	50	50	52	52	46	34	22
C	4,9V	51	42	44	47	43	44	37	27	21
D	2,8V	41	35	37	31	30	30	22	17	21

К окружению

Октавные полосы частот, Гц										
L _{WA} дБ(A)	Шаг	Общ	63	125	250	500	1k	2k	4k	8k
A	10V	66	41	52	53	65	51	50	44	39
B	6,7V	59	41	47	56	54	45	44	39	32
C	4,9V	51	30	42	47	46	36	37	31	23
D	2,8V	38	24	36	31	30	22	20	16	19

Производительность

Торвех FC04

Приток

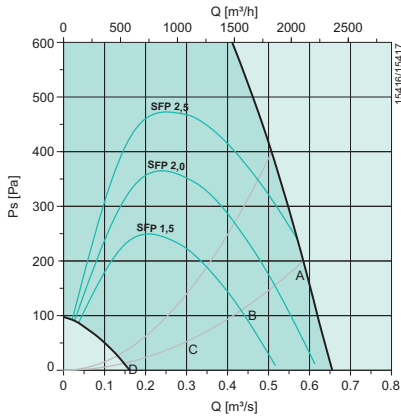

Вытяжка

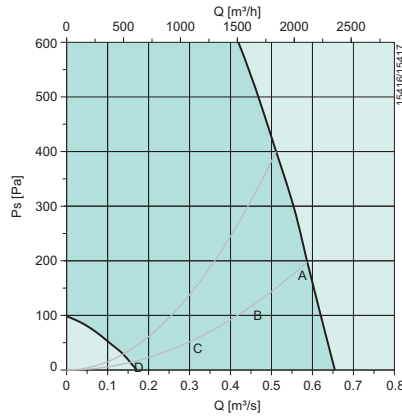

Температурная эффективность

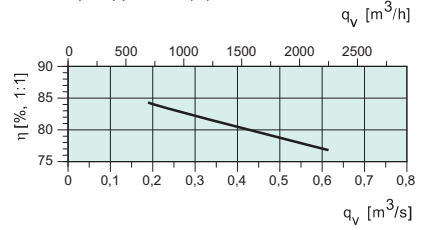

Приток

L_{WA} дБ(A)	Шаг	Октавные полосы частот, Гц								
		Общ	63	125	250	500	1k	2k	4k	8k
A	10V	92	66	71	87	84	86	83	77	72
B	6,7V	85	58	67	81	77	78	75	68	65
C	4,8V	77	50	73	68	66	69	66	58	52
D	2,6V	58	45	49	50	51	53	48	39	28

SFP = Specific Fan Power (kW/m³/s)

Значения SFP указаны для укомплектованного агрегата.

Температурная эффективность

При полном расходе воздуха согласно EN308.

Акустические данные

Таблицы акустических данных отображают уровень звуковой мощности L_{WA} , который не нужно путать с уровнем звукового давления.

Вытяжка

L_{WA} дБ(A)	Шаг	Октавные полосы частот, Гц								
		Общ	63	125	250	500	1k	2k	4k	8k
A	10V	69	60	62	66	60	56	49	42	34
B	6,7V	65	53	58	63	53	50	42	34	27
C	4,8V	60	47	59	48	43	41	34	24	22
D	2,6V	47	43	44	32	30	26	18	18	21

К окружению

L_{WA} дБ(A)	Шаг	Октавные полосы частот, Гц								
		Общ	63	125	250	500	1k	2k	4k	8k
A	10V	67	56	58	66	55	53	50	46	42
B	6,7V	65	45	54	65	48	46	43	38	35
C	4,8V	60	38	60	50	38	37	33	28	24
D	2,6V	41	36	37	33	23	21	17	19	21

Производительность

Торвех FC06

Приток

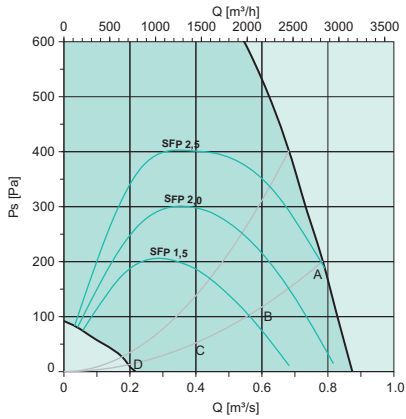

Вытяжка

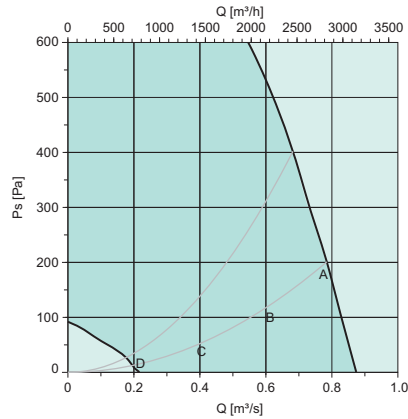

Температурная эффективность

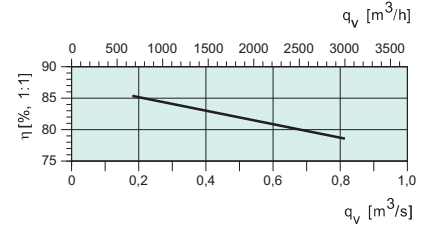

Приток

Октавные полосы частот, Гц										
L _{WA} дБ(A)	Шаг	Общ	63	125	250	500	1k	2k	4k	8k
A	10V	94	68	74	87	86	89	87	81	73
B	6,8V	87	61	70	82	78	81	79	73	64
C	4,7V	77	55	68	70	68	72	69	61	52
D	2,7V	60	46	49	52	51	56	50	41	33

SFP = Specific Fan Power (kW/m³/s)

Значения SFP указаны для укомплектованного агрегата.

Температурная эффективность

При полном расходе воздуха согласно EN308.

Акустические данные

Таблицы акустических данных отображают уровень звуковой мощности L_{WA}, который не нужно путать с уровнем звукового давления.

Вытяжка

Октавные полосы частот, Гц										
L _{WA} дБ(A)	Шаг	Общ	63	125	250	500	1k	2k	4k	8k
A	10V	73	61	66	69	68	63	58	49	45
B	6,7V	67	56	61	63	61	56	52	42	36
C	4,9V	60	50	58	51	51	47	42	29	25
D	2,8V	47	41	45	35	36	32	25	18	20

К окружению

Октавные полосы частот, Гц										
L _{WA} дБ(A)	Шаг	Общ	63	125	250	500	1k	2k	4k	8k
A	10V	73	52	62	67	66	68	64	56	49
B	6,7V	67	46	58	63	58	60	57	48	40
C	4,9V	59	39	56	52	48	51	47	36	28
D	2,8V	43	30	39	34	32	36	29	20	19

Topvex FR

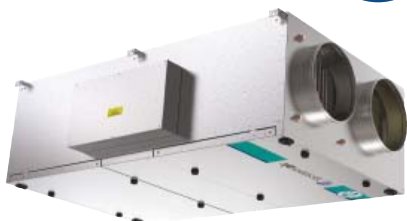

Topvex FR – серия воздухообрабатывающих агрегатов, компактных по высоте за счет сдвоенного роторного теплообменника. Специально разработаны для монтажа в ограниченном пространстве, например, за подшивным потолком или в помещениях с открытым монтажом.



- 4 типоразмера
- Расход воздуха 500-6000 м³/ч
- Встроенная запрограммированная система автоматики
- Малая высота корпуса
- Низкое энергопотребление
- Простое обслуживание – раздвижные двери, как доп. принадлежность
- Стальной корпус с алюминиевым покрытием

Эффективность

Topvex FR03-11 – это серия энергоэффективных воздухообрабатывающих агрегатов для общественных, административных и жилых зданий. Агрегат оснащен высокоэффективным роторным теплообменником и

имеет низкое энергопотребление. Не требуется отвода дренажа, что делает монтаж агрегатов более гибким.

Нет ничего проще!

Агрегаты Topvex FR запрограммированы и протестированы на заводе-изготовителе и полностью готовы к монтажу. Присоедините агрегат к системе воздуховодов, при необходимости присоедините внешние компоненты, подключите кабель электропитания, настройте таймер, задайте скорость вентилятора – и все! Агрегат готов к эксплуатации.

Уникальная конструкция

со сдвоенным роторным теплообменником позволяет производить агрегаты компактными по высоте. Используя прилагаемые подвесы, агрегаты Topvex FR могут монтироваться за подшивным потолком. Для большего удобства монтажа агрегата в подшивном потолке, можно ис-

пользовать комплект “Раздвижные двери” (доп. опция). Существующие двери заменяются на раздвижные, путем установки двух рельсов и восьми колесиков.

Простое обслуживание

Для простоты осмотра и технического обслуживания оба вентилятора и оба роторных теплообменника выдвигаются. Все электрические кабели имеют быстроразъемные соединения, что позволяет легко извлечь их из установки.

ЕС-вентиляторы

В отличие от двигателей с частотными преобразователями, ЕС-двигатели работают с высокой эффективностью даже на низких скоростях. Это способствует высоким показателям энергосбережения. ЕС-двигатели также обеспечивают низкий уровень шума как на высоких, так и на низких скоростях.

Технические данные		FR03	FR06	FR08	FR11
Напряжение/Частота, EL	V/50Гц	400	400	400	400
Напряжение/Частота, HW	V/50Гц	230	400	400	400
Фазность, EL	-	3N	3N	3N	3N
Фазность, HW	-	1	3N	3N	3N
Мощность, двигатели	Вт	2x676	2x838	2x2423	2x2238
Мощность, нагреватель, EL	кВт	5	9,9	12	15
Мощность, нагреватель, HW	кВт	*	*	*	*
Предохранитель, EL	A	3x16	3x20	3x32	3x32
Предохранитель, HW	A	10	3x10	3x10	3x10
Вес	кг	194	275	345	460
Фильтр, приточ. воздух	-	F7	F7	F7	F7
Фильтр, вытяжн. воздух	-	M5	M5	M5	M5
Диапазон расходов, EL	м ³ /ч	360...1548	720...2448	1140...3960	1400...5400
Диапазон расходов, HW	м ³ /ч	360...1548	720...2448	1140...3960	1440...5400

Рабочий диапазон

FR03, FR06, FR08, FR11

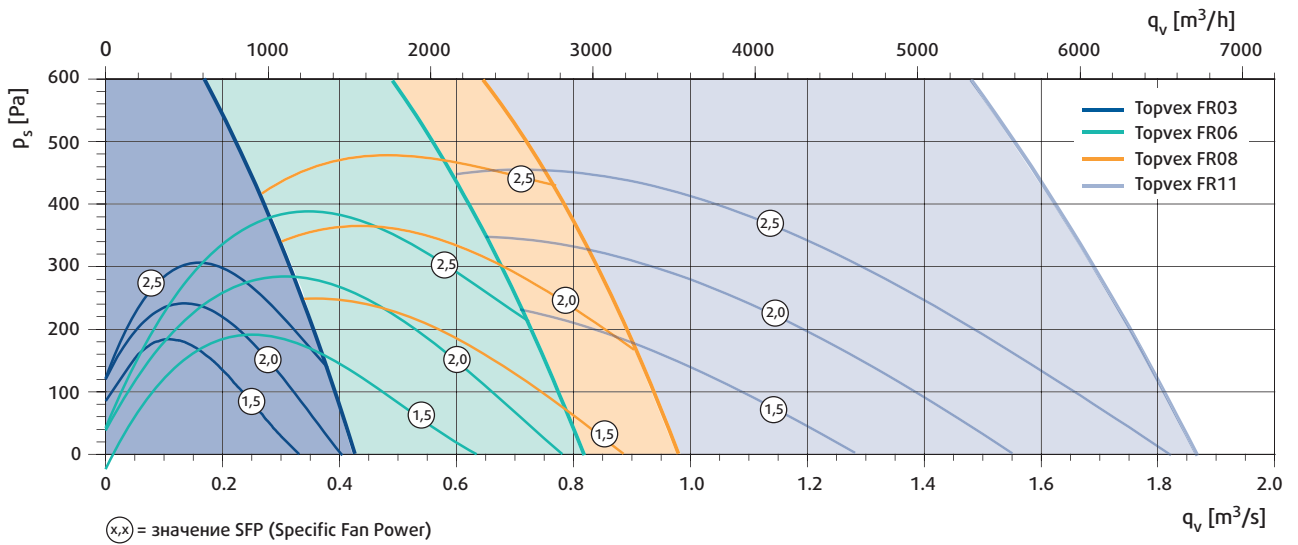

Размеры

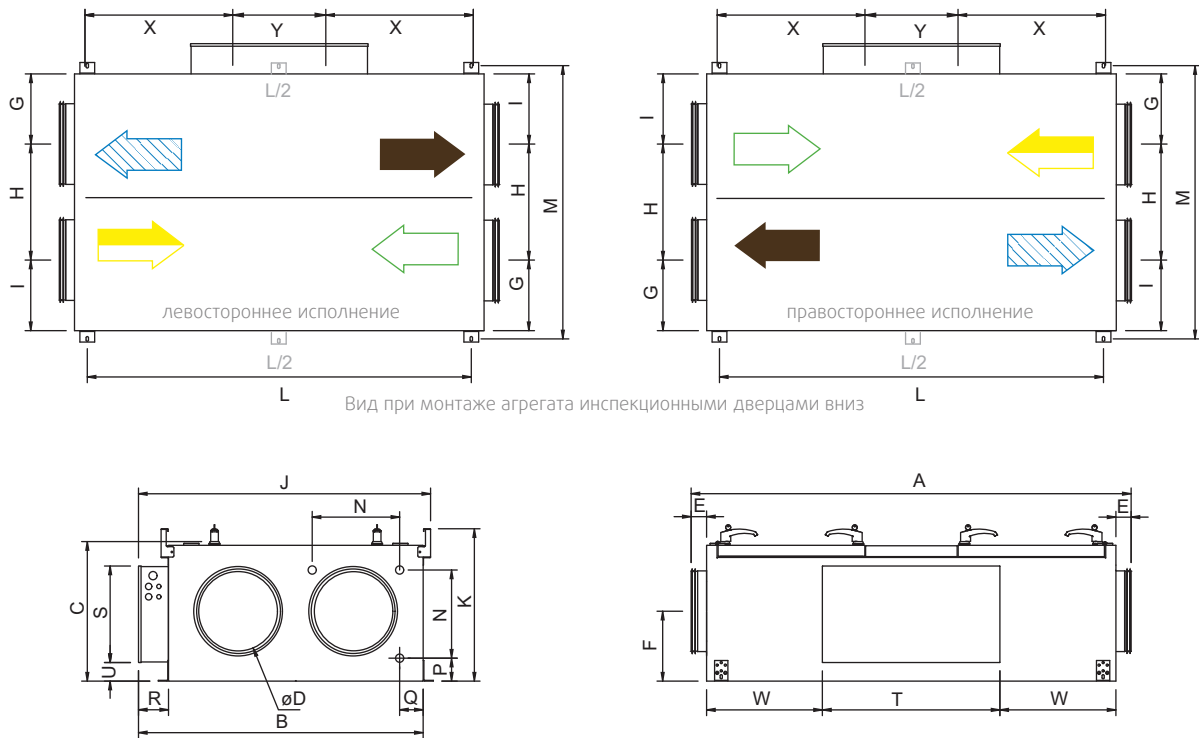

Topvex	A	B	C	ϕD	E	F	G	H	I	J	*K	L	M	N	P	Q	R	S	T	U	W	X	Y
FR03	1720	1115	540	315	60	270	275	450	275	1145	590	1502	1050	388	64	68	120	375	695	72	456	576	358
FR06	2160	1315	640	400	80	275	325	550	325	1345	705	1902	1260	414	103	106	102	375	695	158	653	763	384
FR08	2230	1515	740	500	60	355	350	650	400	1545	790	2004	1450	514	103	106	120	375	695	275	706	807	384
FR11	2440	1715	840	630	80	405	400	765	432	1745	904	2206	1650	614	103	106	120	375	695	329	801	844	520

* Высота при использовании комплекта раздвижных дверей. Размеры в мм.



Технические характеристики

Торvex FR03

Приток

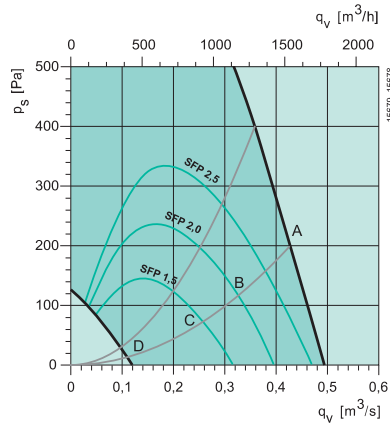

Вытяжка

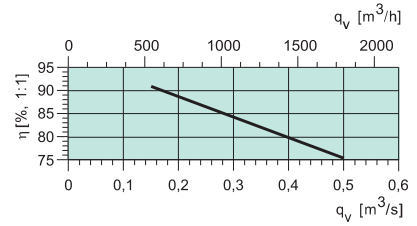
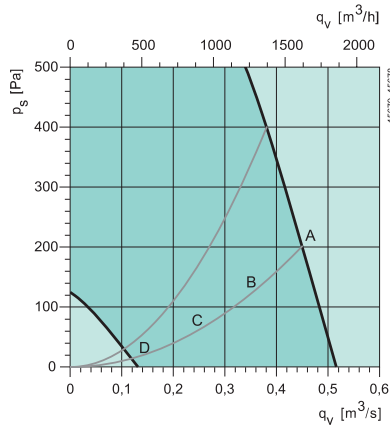

Приток

L_{WA} дБ(A)	Шаг	Октавные полосы частот, Гц								
		Общ	63	125	250	500	1k	2k	4k	8k
A	10V	82	60	67	78	75	74	73	67	62
B	6,8V	75	55	63	71	66	68	67	61	55
C	5V	67	48	61	60	58	60	59	52	44
D	3,1V	55	44	51	47	46	48	45	36	24

SFP = Specific Fan Power (kW/m³/s)

Значения SFP указаны для укомплектованного агрегата.

Температурная эффективность

При полном расходе воздуха согласно EN308.

Акустические данные

Таблицы акустических данных отображают уровень звуковой мощности L_{WA} , который не нужно путать с уровнем звукового давления.

Вытяжка

L_{WA} дБ(A)	Шаг	Октавные полосы частот, Гц								
		Общ	63	125	250	500	1k	2k	4k	8k
A	10V	73	62	66	71	56	55	47	39	30
B	6,8V	68	57	64	65	51	48	41	32	22
C	5,2V	63	53	62	57	42	41	34	24	20
D	3,1V	51	48	46	41	29	30	22	17	20

К окружению

L_{WA} дБ(A)	Шаг	Октавные полосы частот, Гц								
		Общ	63	125	250	500	1k	2k	4k	8k
A	10V	60	40	51	57	53	47	45	46	47
B	6,8V	54	35	48	51	45	40	39	40	39
C	5V	48	28	46	41	36	33	30	31	28
D	3,1V	35	24	33	28	24	21	17	17	19

Технические характеристики

Торвех FR06

Приток

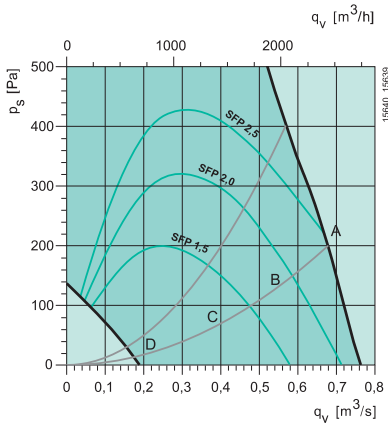

Вытяжка

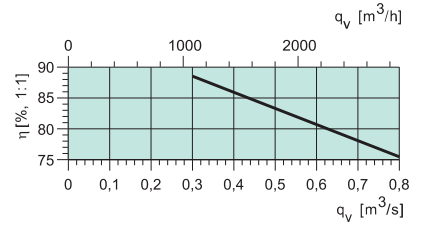
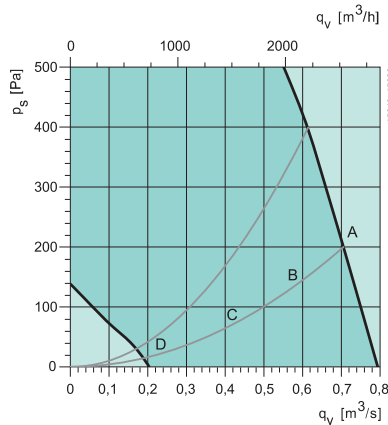

Приток

L _{WA} дБ(A)	Шаг	Октавные полосы частот, Гц								
		Общ	63	125	250	500	1k	2k	4k	8k
A	10V	81	53	63	76	72	76	73	66	58
B	7V	75	49	59	70	66	69	66	59	50
C	5V	65	41	56	59	56	60	56	50	39
D	3,1V	53	35	48	45	43	46	45	32	23

SFP = Specific Fan Power (kW/m³/s)

Значения SFP указаны для укомплектованного агрегата.

Температурная эффективность

При полном расходе воздуха согласно EN308.

Акустические данные

Таблицы акустических данных отображают уровень звуковой мощности L_{WA}, который не нужно путать с уровнем звукового давления.

Вытяжка

L _{WA} дБ(A)	Шаг	Октавные полосы частот, Гц								
		Общ	63	125	250	500	1k	2k	4k	8k
A	10V	71	60	64	68	61	57	53	43	35
B	7V	66	55	62	61	53	49	44	33	22
C	5V	55	43	52	50	37	34	28	19	20
D	3,1V	47	35	46	33	25	19	16	17	20

К окружению

L _{WA} дБ(A)	Шаг	Октавные полосы частот, Гц								
		Общ	63	125	250	500	1k	2k	4k	8k
A	10V	60	38	51	58	48	46	43	38	34
B	7V	56	33	47	55	42	39	37	31	27
C	5V	47	27	44	44	32	30	27	22	20
D	3,1V	35	20	33	30	19	16	15	15	18

Технические характеристики

Торвех FR08

Приток

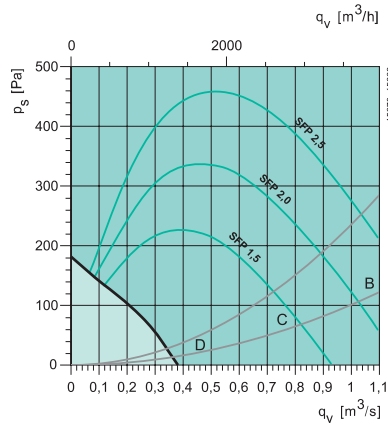

Вытяжка

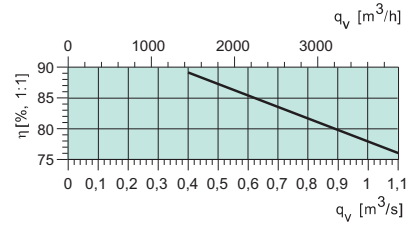
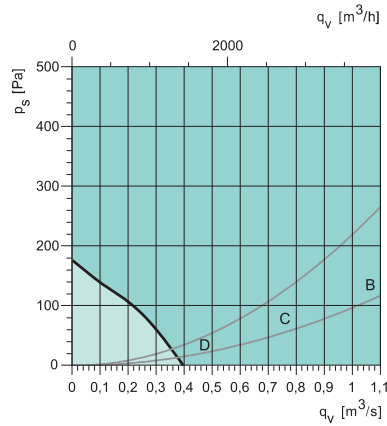

Приток

Октавные полосы частот, Гц										
L _{WA} дБ(A)	Шаг	Общ	63	125	250	500	1k	2k	4k	8k
B	7,8 V	86	58	66	82	78	78	74	69	61
C	5,7 V	78	50	65	76	68	68	64	58	49
D	3,6 V	62	40	60	53	50	54	51	41	29

SFP = Specific Fan Power (kW/m³/s)

Значения SFP указаны для укомплектованного агрегата.

Температурная эффективность

При полном расходе воздуха согласно EN308.

Акустические данные

Таблицы акустических данных отображают уровень звуковой мощности L_{WA}, который не нужно путать с уровнем звукового давления.

Вытяжка

Октавные полосы частот, Гц										
L _{WA} дБ(A)	Шаг	Общ	63	125	250	500	1k	2k	4k	8k
B	7,8 V	68	58	62	65	54	50	43	33	23
C	5,7 V	64	49	58	63	42	40	34	25	19
D	3,6 V	61	41	61	39	27	27	20	17	19

К окружению

Октавные полосы частот, Гц										
L _{WA} дБ(A)	Шаг	Общ	63	125	250	500	1k	2k	4k	8k
B	7,8 V	67	45	55	66	56	49	47	44	34
C	5,7 V	64	37	55	64	46	38	37	34	23
D	3,6 V	51	28	51	39	28	25	23	19	17

Технические характеристики

Торвех FR11

Приток

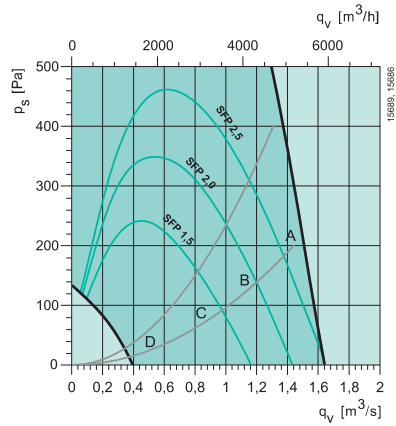

Вытяжка

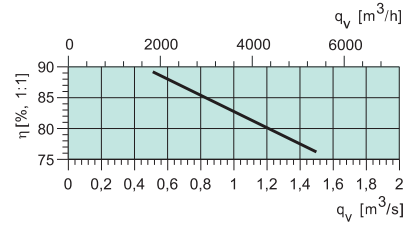
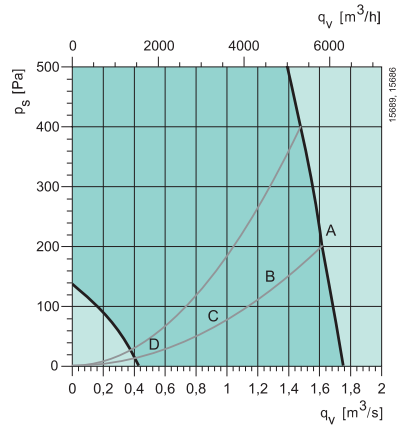

Приток

L _{WA} дБ(A)	Октавные полосы частот, Гц									
	Шаг	Общ	63	125	250	500	1k	2k	4k	8k
A	10V	94	70	79	88	87	90	86	79	72
B	7,8V	87	67	74	81	80	82	78	72	64
C	5,7V	77	60	70	69	69	72	67	61	51
D	3,5V	60	49	53	51	52	55	51	43	30

SFP = Specific Fan Power (kW/m³/s)

Значения SFP указаны для укомплектованного агрегата.

Температурная эффективность

При полном расходе воздуха согласно EN308.

Акустические данные

Таблицы акустических данных отображают уровень звуковой мощности L_{WA}, который не нужно путать с уровнем звукового давления.

Вытяжка

L _{WA} дБ(A)	Октавные полосы частот, Гц									
	Шаг	Общ	63	125	250	500	1k	2k	4k	8k
A	10V	80	70	73	73	71	73	73	62	59
B	7,8V	75	65	69	70	63	66	65	51	39
C	5,7V	68	57	66	58	54	56	55	41	28
D	3,5V	58	51	57	42	39	42	42	25	23

К окружению

L _{WA} дБ(A)	Октавные полосы частот, Гц									
	Шаг	Общ	63	125	250	500	1k	2k	4k	8k
A	10V	73	56	68	71	61	58	54	44	37
B	7,8V	69	53	63	68	54	51	46	36	29
C	5,7V	61	45	60	54	43	41	36	25	16
D	3,5V	45	37	43	37	26	27	21	10	8

Принадлежности

Принадлежности	Topvex FR03	Topvex FR06	Topvex FR08	Topvex FR11
Комплект VAV - переменный расход воздуха	VAV Duct pre. control	VAV Duct pre. control	VAV Duct pre. control	VAV Duct pre. control
Внешний сенсорный дисплей	S-ED-TOUCH	S-ED-TOUCH	S-ED-TOUCH	S-ED-TOUCH
Усилитель сигнала, 230V*	E0R230K	E0R230K	E0R230K	E0R230K
Усилитель сигнала, 24V*	E0R-3	E0R-3	E0R-3	E0R-3
Комплект для раздвижных дверей	SDF 03	SDF 06	SDF 08	SDF 11
Воздушный клапан с пружин. возвратом	EFD 315	EFD 400	EFD 500	EFD 630
CEM15-комплект, Corrigo модуль расширение***	CEM15	CEM15	CEM15	CEM15
CLM15-комплект, Corrigo LON модуль	CLM15	CLM15	CLM15	CLM15
Гибкие вставки	ASF 315/KB	ASF 400/KB	ASF 500/KB	ASF 630/KB
Электропривод	RVAZ4 24A	RVAZ4 24A	RVAZ4 24A	RVAZ4 24A
Клапан, 2-х ходовой. Для HWL/HWH нагревателей.	ZTV 15-1.0	ZTV 15-1.0	ZTV 15-1.6	ZTV 20-2.0
Клапан, 3-х ходовой. Для HWL/HWH нагревателей.	ZTR 15-1.0	ZTR 15-1.6	ZTR 20-2.0	ZTR 20-2.5
Водяной воздухоохладитель	PGK 50-25	PGK 60-35	PGK 70-40	PGK 80-50
Фреоновый воздухоохладитель	DXRE 50-25	DXRE 60-35	DXRE 70-40	DXRE 80-50
Решетка Combi	CVVX 315	CVVX 400	CVVX 500	—
Шумоглушитель	LDC 315-900	LDC 400-900	LDC 500-900	LDC 630-900
Таймер	T 120	T 120	T 120	T 120
Рамка для таймера	F-T120	F-T120	F-T120	F-T120
Комнатный датчик температуры	TG-R5/PT1000	TG-R5/PT1000	TG-R5/PT1000	TG-R5/PT1000
Наружный датчик температуры	TG-UH/PT1000	TG-UH/PT1000	TG-UH/PT1000	TG-UH/PT1000
Детектор присутствия	IR24-PC	IR24-PC	IR24-PC	IR24-PC
CO ₂ комнатный датчик (цифр. 1/0)	CO2RT-DR	CO2RT-DR	CO2RT-DR	CO2RT-DR
CO ₂ комнатный датчик (аналог. 0...10V DC)	CO2RT	CO2RT	CO2RT	CO2RT
CO ₂ комнатный датчик (аналог. 0...10V DC)	Systemair-E	Systemair-E	Systemair-E	Systemair-E
CO ₂ комнатный датчик, дисплей (аналог. 0...10V DC)	Systemair-E-D	Systemair-E-D	Systemair-E-D	Systemair-E-D
CO ₂ канальный датчик (аналог. 0...10V DC)	CO2DT	CO2DT	CO2DT	CO2DT
CO ₂ канальный датчик (аналог. 0...10V DC)	Systemair-1, 100mm	Systemair-1, 100mm	Systemair-2, 200mm	Systemair-2, 200mm
CO ₂ канальный датчик, малый (аналог. 0...10V DC)	Systemair-1M	Systemair-1M	Systemair-1M	Systemair-1M
Детектор дыма	UG3-A40	UG3-A40	UG3-A40	UG3-A40
Фильтр M5 (вытяжной воздух)	BFT FR03 M5	BFT FR06 M5	BFT FR08 M5	BFT FR11 M5
Фильтр F7 (приточный воздух)	BFT FR03 F7	BFT FR06 F7	BFT FR08 F7	BFT FR11 F7

* При необходимости управления до 6-ти агрегатами с одного пульта управления.

** Используется с Corrigo E28, версия 3.3 или более поздняя.

*** Используется, если требуется дополнительное количество входов и выходов.



Объекты: Experimenta, Хейлбронн, Германия

Experimenta в г. Хейлбронне это самый большой научный центр в южной Германии. Более 200 000 посетителей открывают для себя Experimenta каждый год, в учебных классах которого можно посетить уроки физики. Ряд оборудования SYSTEMAIR установлен в научном центре Experimenta для вентиляции помещений различного назначения: 3 воздухообрабатывающих агрегата TA, 3 вентилятора RSI для прямоугольных воздуховодов и 4 пластиковых вентилятора PRF.



Topvex SR



Topvex SR воздухообрабатывающие агрегаты с рекуперацией тепла, предназначенные для офисов, магазинов, детских садов и т. п. Агрегаты Topvex SR специально разработаны для удовлетворения современных энергетических требований, имеют низкое энергопотребление и высокоэффективный роторный теплообменник.



- 5 типоразмеров
- Расход воздуха 360-6800 м³/ч
- Встроенная система автоматики
- Высокоэффективный роторный теплообменник (КПД ≥ 85%)
- Низкое электропотребление
- ЕС-двигатели
- Низкий уровень шума

Главное — эффективность

Topvex SR — высокоэффективные воздухообрабатывающие агрегаты, для применения в офисах, магазинах, детских садах, школах и т.п. Укомплектованы системой автоматики и готовы к работе.

Нет ничего проще!

Агрегаты Topvex SR запрограммированы и протестированы на заводе-изготовителе и полностью готовы к монтажу. Присоедините агрегат к системе воздуховодов, при необходимости присоедините внешние компоненты, подключите кабель электропитания, настройте таймер, задайте недельную программу — и все! Агрегат готов к эксплуатации.

ЕС-двигатели – бесшумные и энергоэффективные

В отличие от двигателей с частотными преобразователями, ЕС-двигатели работают с высокой эффективностью даже при низких

скоростях. Это способствует высоким показателям энергоэффективности. ЕС-двигатели также обеспечивают низкий уровень шума на всем звуковом диапазоне.

Легко обслуживать

Для проведения технического обслуживания вентиляторы и теплообменник легко вынимаются из корпуса. Все электрические кабели также быстро и просто отключаются. Для упрощения обслуживания и сервиса вентиляторы оснащены быстросъемными электрическими соединениями.

Просто подключить

Все электрические соединения подключаются через один клеммный блок и четко обозначены. Для упрощения обслуживания и нахождения неисправностей, доступ ко всем электрическим компонентам и электрическому воздухонагревателю через отдельную сервисную дверцу.

Технические данные		SR03	SR04	SR06	SR09	SR11
Напряжение/Частота, EL	V/50Гц	400	400	400	400	400
Напряжение/Частота, HW	V/50Гц	230	230	400	400	400
Фазность, EL	—	3N	3N	3N	3N	3N
Фазность, HW	—	1	1	3N	3N	3N
Мощность, двигатели	Вт	2x706	2x730	2x899	2x2531	2x2451
Мощность, нагреватель, EL	кВт	3	3.99	6,3	12	15
Мощность, нагреватель, HW	кВт	*	*	*	*	*
Предохранитель, EL	A	3x13	3x16	3x16	3x32	3x40
Предохранитель, HW	A	10	10	3x10	3x10	3x10
Вес	кг	219	261	296	368	435
Фильтр, приток	—	F7	F7	F7	F7	F7
Фильтр, вытяжка	—	M5	M5	M5	M5	M5

Рабочий диапазон

SR03, SR04, SR06

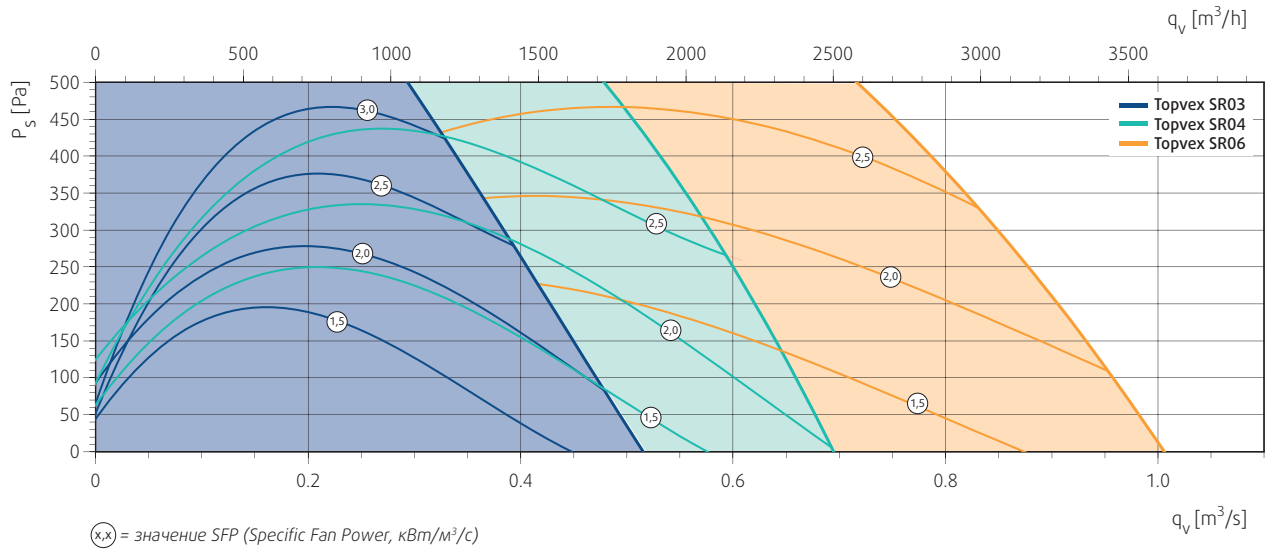

SR09, SR11

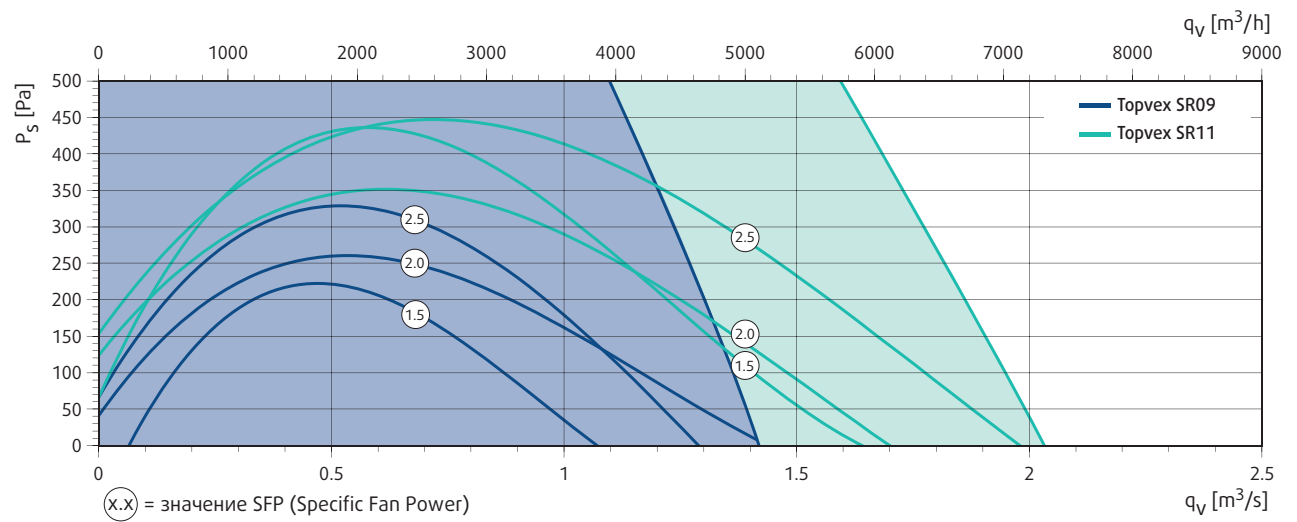

Размеры (левостороннее исполнение)

SR03

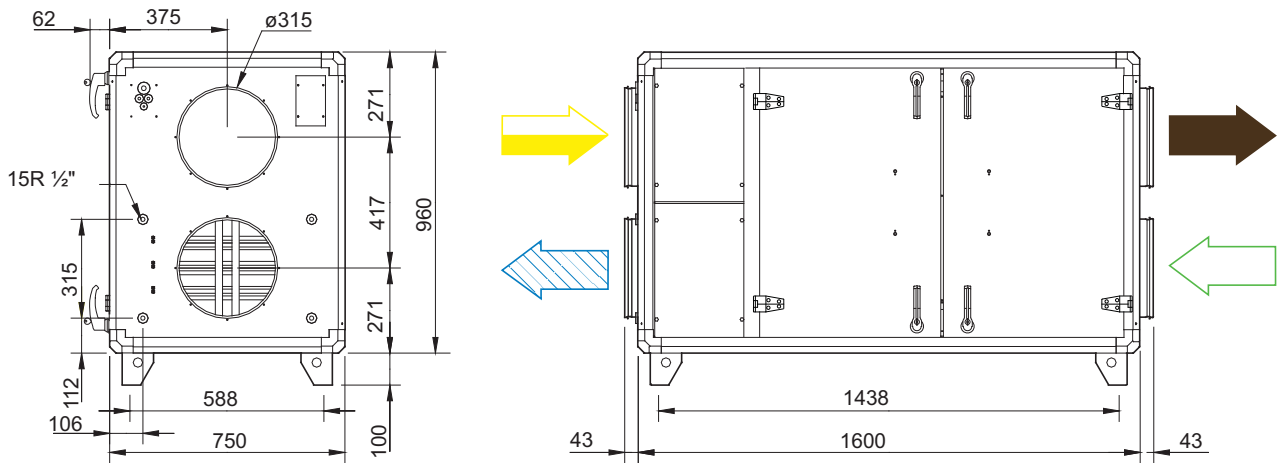

Размеры в мм.

SR04, SR06

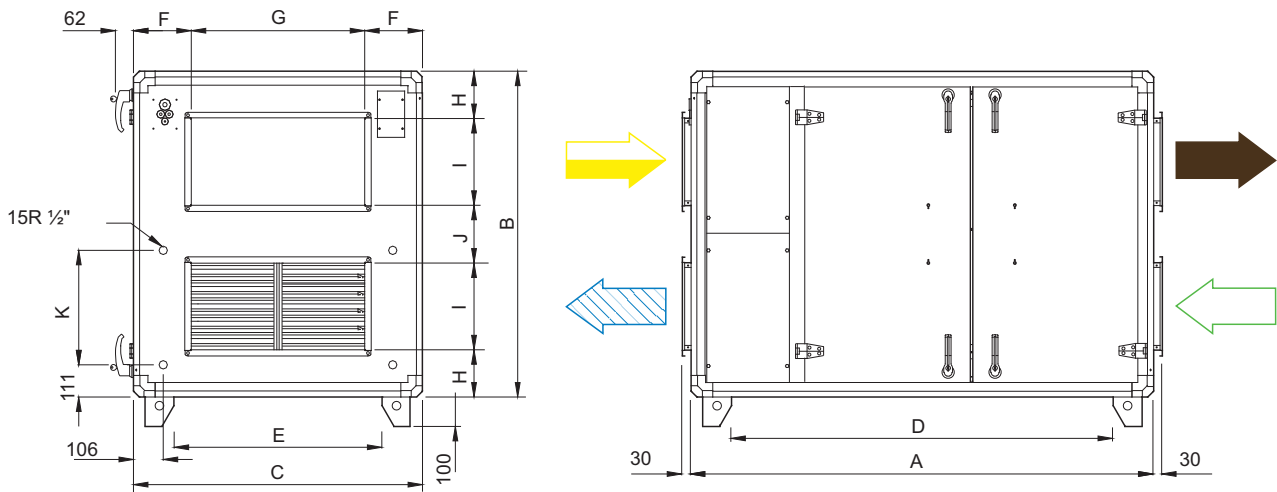

Размеры	A	B	C	D	E	F	G	H	I	J	K
SR04	1600	1041	850	1438	688	175	500	171	250	200	355
SR06	1600	1128	1000	1444	844	200	600	164	300	200	396

Размеры в мм

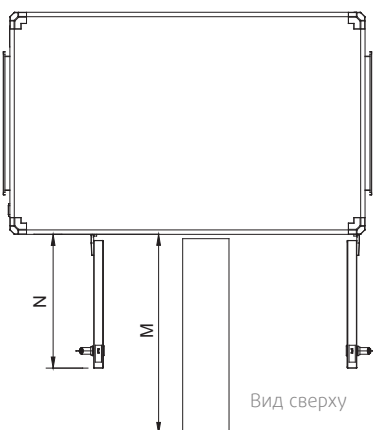

Размеры	M	N
Topvex SR03	650	603
Topvex SR04	750	603
Topvex SR06	900	603

= приточный воздух
 = удаляемый воздух
 = вытяжной воздух
 = наружный воздух

SR09, SR11

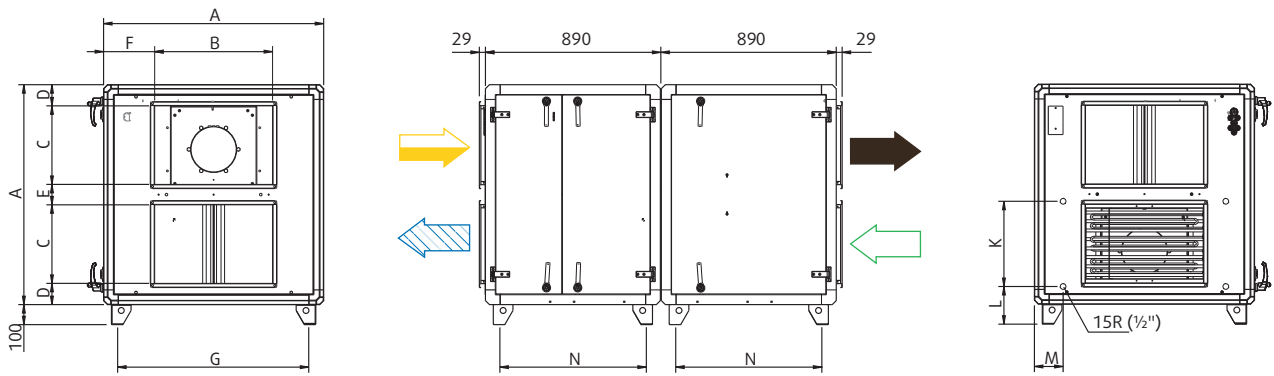

Размеры	A	B	C	D	E	F	G	K	L	M	N
SR09	1120	600	400	108	104	260	988	434	195	145	758
SR11	1230	800	400	135	165	215	1098	487	195	145	758

Размеры в мм.
Возможно разделить пополам. Съемные фланцы воздуховодов.

= приточный воздух
 = удаляемый воздух
 = вытяжной воздух
 = наружный воздух

Технические характеристики

Торвех SR03

Приток

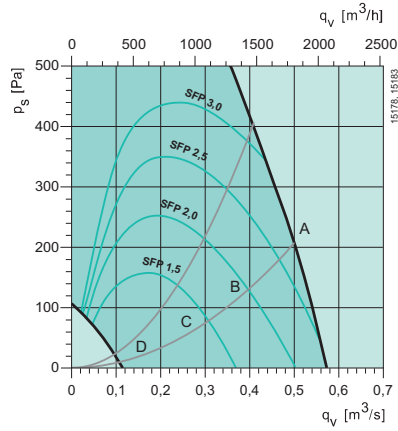

Вытяжка

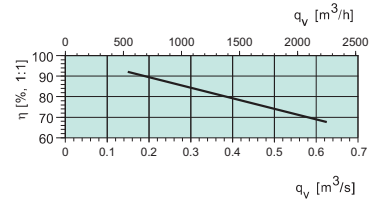
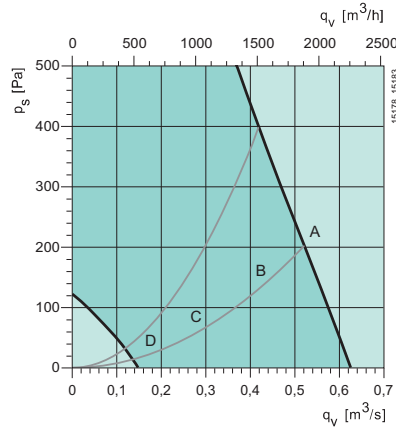

Приток

Октавные полосы частот, Гц										
L_{WA} дБ(A)	Шаг	Общ	63	125	250	500	1k	2k	4k	8k
A	10V	78	53	58	74	70	71	71	65	63
B	6,9V	72	48	54	67	63	66	65	59	57
C	5V	63	42	54	54	55	58	55	49	44
D	3,1V	51	40	40	42	45	46	42	34	23

SFP = Specific Fan Power (kW/m³/s)

Значения SFP указаны для укомплектованного агрегата.

Температурная эффективность

При полном расходе воздуха согласно EN308.

Акустические данные

Таблицы акустических данных отображают уровень звуковой мощности L_{WA} , который не нужно путать с уровнем звукового давления.

Вытяжка

Октавные полосы частот, Гц										
L_{WA} дБ(A)	Шаг	Общ	63	125	250	500	1k	2k	4k	8k
A	10V	64	47	60	57	58	55	50	45	37
B	6,9V	60	43	56	55	54	50	44	39	31
C	5V	54	41	53	42	44	43	36	30	22
D	3,1V	46	40	43	31	34	32	24	19	20

К окружению

Октавные полосы частот, Гц										
L_{WA} дБ(A)	Шаг	Общ	63	125	250	500	1k	2k	4k	8k
A	10V	57	35	48	54	47	45	45	38	41
B	6,9V	52	31	45	50	41	40	39	31	34
C	5V	45	27	44	37	32	32	30	22	20
D	3,1V	32	25	29	25	22	21	18	9	8

Технические характеристики

Торвех SR04

Приток

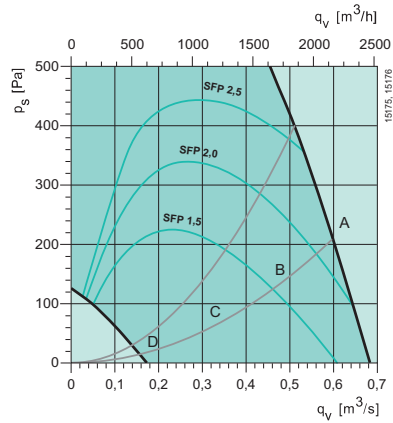

Вытяжка

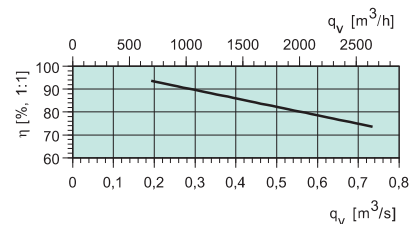
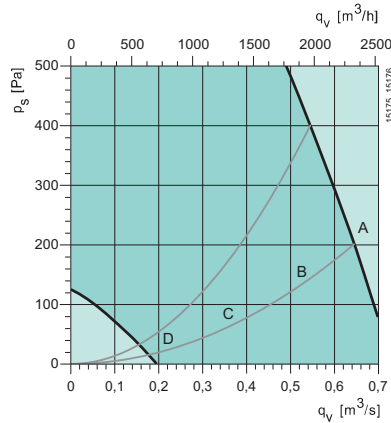

Приток

L_{wA} дБ(A)	Шаг	Октавные полосы частот, Гц								
		Общ	63	125	250	500	1k	2k	4k	8k
A	10V	77	50	57	67	68	71	71	66	65
B	6,9V	71	45	54	62	63	66	65	59	60
C	5V	62	41	52	50	54	58	56	50	49
D	3,1V	50	35	37	39	45	46	43	36	26

SFP = Specific Fan Power (kW/m³/s)

Значения SFP указаны для укомплектованного агрегата.

Температурная эффективность

При полном расходе воздуха согласно EN308.

Акустические данные

Таблицы акустических данных отображают уровень звуковой мощности L_{wA} , который не нужно путать с уровнем звукового давления.

Вытяжка

L_{wA} дБ(A)	Шаг	Октавные полосы частот, Гц								
		Общ	63	125	250	500	1k	2k	4k	8k
A	10V	65	47	58	56	60	58	52	47	40
B	6,9V	60	44	54	52	55	52	46	40	33
C	5V	53	37	51	42	44	44	38	31	24
D	3,1V	41	31	38	31	33	32	25	19	20

К окружению

L_{wA} дБ(A)	Шаг	Октавные полосы частот, Гц								
		Общ	63	125	250	500	1k	2k	4k	8k
A	10V	54	31	47	50	42	42	43	39	48
B	6,9V	50	28	43	47	37	37	38	32	42
C	5V	43	22	42	36	27	29	29	23	31
D	3,1V	29	16	25	24	17	16	16	10	15

Технические характеристики

Торвех SR06

Приток

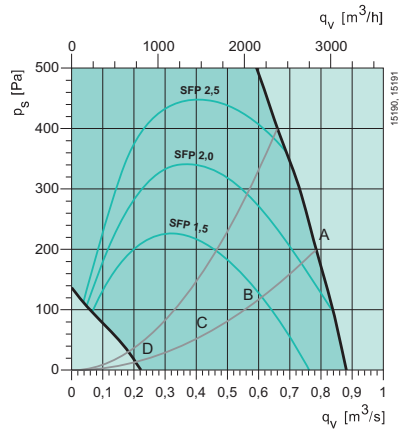

Вытяжка

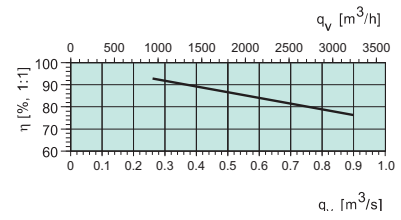
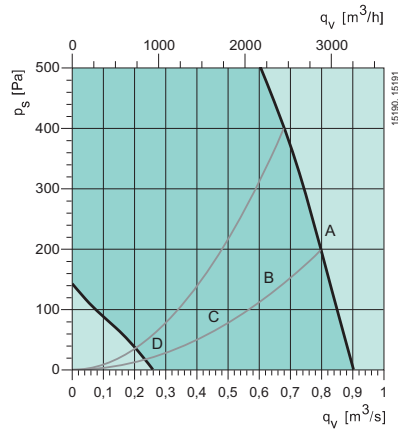

Приток

Октавные полосы частот, Гц										
L _{WA} дБ(A)	Шаг	Общ	63	125	250	500	1k	2k	4k	8k
A	10V	78	51	56	70	70	74	72	68	60
B	6,8V	72	44	52	63	64	68	65	60	52
C	4,8 V	63	39	52	53	55	60	56	50	42
D	3V	51	35	40	41	46	48	41	33	26

SFP = Specific Fan Power (kW/m³/s)

Значения SFP указаны для укомплектованного агрегата.

Температурная эффективность

При полном расходе воздуха согласно EN308.

Акустические данные

Таблицы акустических данных отображают уровень звуковой мощности L_{WA}, который не нужно путать с уровнем звукового давления.

Вытяжка

Октавные полосы частот, Гц										
L _{WA} дБ(A)	Шаг	Общ	63	125	250	500	1k	2k	4k	8k
A	10V	65	50	54	58	61	58	54	49	38
B	6,8V	59	41	51	53	54	52	47	41	30
C	4,8V	54	38	52	43	46	44	39	32	23
D	3V	43	29	41	32	36	33	25	19	21

К окружению

Октавные полосы частот, Гц										
L _{WA} дБ(A)	Шаг	Общ	63	125	250	500	1k	2k	4k	8k
A	10V	53	38	48	49	44	40	39	33	31
B	6,8V	52	28	45	51	37	34	33	26	23
C	4,8V	46	25	45	35	28	27	24	16	13
D	3V	31	18	29	24	19	14	10	8	8

Технические характеристики

Торвех SR09

Приток

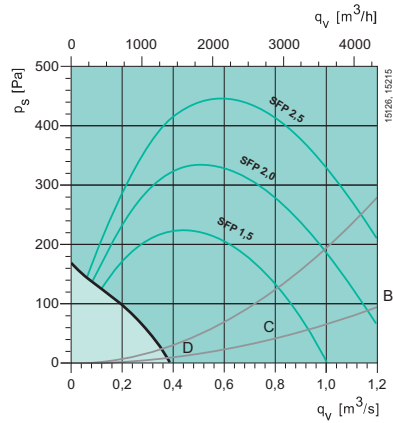

Вытяжка

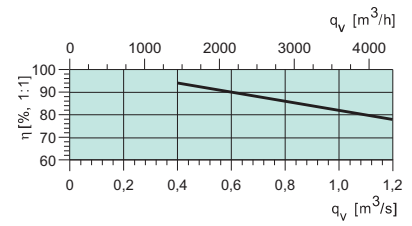
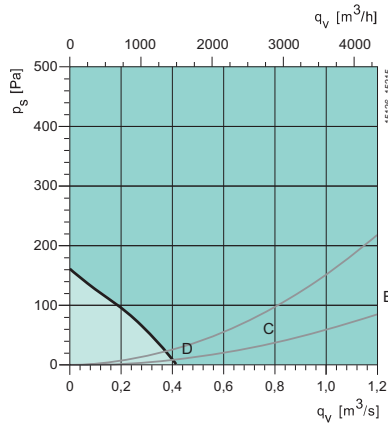

Приток

L _{WA} дБ(А)	Октавные полосы частот, Гц									
	Шаг	Общ	63	125	250	500	1k	2k	4k	8k
B	7,9V	81	54	59	71	75	77	74	70	62
C	5,7V	72	47	55	66	66	67	65	59	52
D	3,6V	61	38	57	47	53	54	50	44	34

SFP = Specific Fan Power (kW/m³/s)

Значения SFP указаны для укомплектованного агрегата.

Температурная эффективность

При полном расходе воздуха согласно EN308.

Акустические данные

Таблицы акустических данных отображают уровень звуковой мощности L_{WA}, который не нужно путать с уровнем звукового давления.

Вытяжка

L _{WA} дБ(А)	Октавные полосы частот, Гц									
	Шаг	Общ	63	125	250	500	1k	2k	4k	8k
B	7,9V	69	50	58	64	65	58	51	43	32
C	5,7V	62	43	55	59	55	48	43	33	23
D	3,6V	54	35	54	42	40	38	30	20	20

К окружению

L _{WA} дБ(А)	Октавные полосы частот, Гц									
	Шаг	Общ	63	125	250	500	1k	2k	4k	8k
B	7,9V	59	37	53	53	51	49	48	44	43
C	5,7V	56	30	50	54	44	40	39	34	32
D	3,6V	51	21	50	31	28	28	25	19	16

Технические характеристики

Торвех SR11

Приток

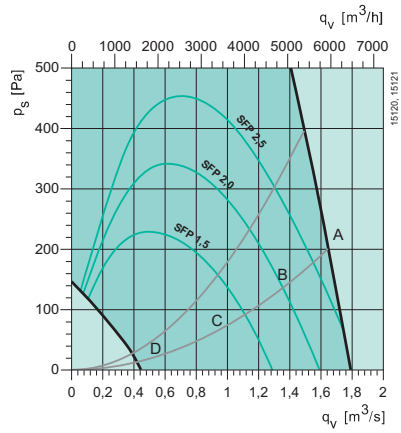

Вытяжка

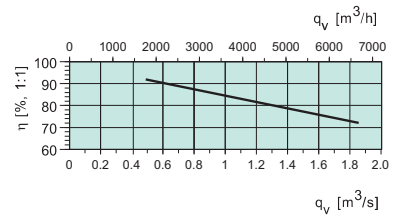
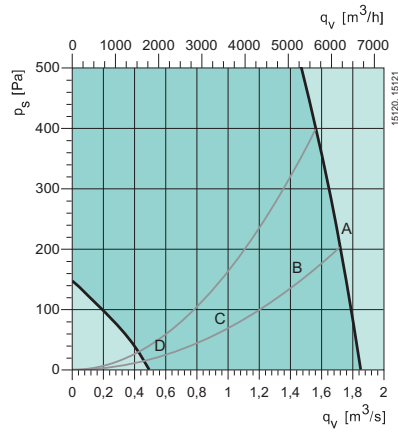

Приток

L _{WA} дБ(A)	Шаг	Октавные полосы частот, Гц								
		Общ	63	125	250	500	1k	2k	4k	8k
A	10V	89	58	65	87	79	82	78	74	69
B	7,9 V	80	52	60	74	73	75	71	67	61
C	5,7V	70	45	57	58	63	66	62	56	48
D	3,6V	57	40	45	46	52	54	48	40	28

SFP = Specific Fan Power (kW/m³/s)

Значения SFP указаны для укомплектованного агрегата.

Температурная эффективность

При полном расходе воздуха согласно EN308.

Акустические данные

Таблицы акустических данных отображают уровень звуковой мощности L_{WA}, который не нужно путать с уровнем звукового давления.

Вытяжка

L _{WA} дБ(A)	Шаг	Октавные полосы частот, Гц								
		Общ	63	125	250	500	1k	2k	4k	8k
A	10V	75	55	63	73	69	64	58	51	43
B	7,9 V	72	49	59	70	64	58	52	44	37
C	5,7V	62	42	60	51	54	49	43	35	25
D	3,6V	48	37	46	39	41	37	30	20	19

К окружению

L _{WA} дБ(A)	Шаг	Октавные полосы частот, Гц								
		Общ	63	125	250	500	1k	2k	4k	8k
A	10V	77	65	75	73	56	51	49	46	49
B	7,9 V	73	60	70	69	51	44	43	39	39
C	5,7V	67	52	67	50	41	35	34	29	26
D	3,6V	55	47	54	38	28	23	20	13	13

Принадлежности

Принадлежности	Topvex SR03	Topvex SR04	Topvex SR06	Topvex SR09	Topvex SR11
Комплект VAV - переменный расход воздуха	VAV Duct pre. control	VAV Duct pre. control	VAV Duct pre. control	VAV Duct pre. control	VAV Duct pre. control
Внешний сенсорный дисплей	S-ED-TOUCH	S-ED-TOUCH	S-ED-TOUCH	S-ED-TOUCH	S-ED-TOUCH
Усилитель сигнала, 230В *	E0R230K	E0R230K	E0R230K	E0R230K	E0R230K
Усилитель сигнала, 24В*	E0R-3	E0R-3	E0R-3	E0R-3	E0R-3
Комплект для наружного монтажа	—	ODS SR04	ODS SR06	ODS SR09 E	ODS SR11 E
Воздушный клапан с пружин. возвратом	EFD 315	EFD 50-25	EFD 60-30	EFD 60-40	EFD 80-40
CEM15-комплект, Corriго модуль расширение***	CEM15	CEM15	CEM15	CEM15	CEM15
CLM15-комплект, Corriго LON модуль	CLM15	CLM15	CLM15	CLM15	CLM15
Гибкие вставки	ASF 315/KB	DS 50-25	DS 60-30	DS 60-40	DS 80-40
Электропривод	RVAZ4 24A	RVAZ4 24A	RVAZ4 24A	RVAZ4 24A	RVAZ4 24A
Клапан, 2-х ходовой. Для HWL/HWN нагревателей.	ZTV 15-0,6	ZTV 15-1,0	ZTV 15-1,0	ZTV 20-2,0	ZTV 20-2,5
Клапан, 3-х ходовой. Для HWL/HWN нагревателей.	ZTR 15-1,0	ZTR 15-1,6	ZTR 15-1,6	ZTR 20-2,5	ZTR 20-4,0
Встраиваемый фреоновый воздухоохладитель				SoftCooler SR09 L / R	SoftCooler SR11 L / R
Водяной воздухоохладитель	PGK 50-25	PGK 60-30	PGK 60-35	PGK 80-50	PGK 100-50
Фреоновый воздухоохладитель	DXRE 50-25	DXRE 60-30	DXRE 60-35	DXRE 80-50	DXRE 100-50
Решетка Combi	CVVX 315	CVVX 400	CVVX 500		
Шумоглушитель	LDC 315	LDR 50-25	LDR 60-30	LDR 70-40	LDR 80-50
Таймер	T 120	T 120	T 120	T 120	T 120
Рамка для таймера	F-T120	F-T120	F-T120	F-T120	F-T120
Комнатный датчик температуры	TG-R5/PT1000	TG-R5/PT1000	TG-R5/PT1000	TG-R5/PT1000	TG-R5/PT1000
Наружный датчик температуры	TG-UH/PT1000	TG-UH/PT1000	TG-UH/PT1000	TG-UH/PT1000	TG-UH/PT1000
Детектор присутствия	IR24-PC	IR24-PC	IR24-PC	IR24-PC	IR24-PC
CO ₂ комнатный датчик (цифр. 1/0)	CO2RT-DR	CO2RT-DR	CO2RT-DR	CO2RT-DR	CO2RT-DR
CO ₂ комнатный датчик (аналог. 0...10V DC)	CO2RT	CO2RT	CO2RT	CO2RT	CO2RT
CO ₂ комнатный датчик (аналог. 0...10V DC)	Systemair-E	Systemair-E	Systemair-E	Systemair-E	Systemair-E
CO ₂ комнатный датчик, дисплей (аналог. 0...10V DC)	Systemair-E-D	Systemair-E-D	Systemair-E-D	Systemair-E-D	Systemair-E-D
CO ₂ канальный датчик (аналог. 0...10V DC)	CO2DT	CO2DT	CO2DT	CO2DT	CO2DT
CO ₂ канальный датчик (аналог. 0...10V DC)	Systemair-1, 100mm	Systemair-1, 100mm	Systemair-2, 200mm	Systemair-1, 100mm	Systemair-1, 100mm
CO ₂ канальный датчик, малый! (аналог. 0...10V DC)	Systemair-1M	Systemair-1M	Systemair-1M	Systemair-1M	Systemair-1M
U-образный манометр, защита фильтров	MFRO	MFRO	MFRO	MFRO	MFRO
Детектор дыма	UG3-A40	UG3-A40	UG3-A40	UG3-A40	UG3-A40
Фильтр M5 (вытяжной воздух)	BFRO SR03 M5	BFRO SR04 M5	BFRO SR06 M5	BFRO SR09 E M5 (2шт/арпер.)	BFRO SR11 E M5 (2шт/арпер.)
Фильтр F7 (приточный воздух)	BFRO SR03 F7	BFRO SR04 F7	BFRO SR06 F7	BFRO SR09 E F7 (2шт/арпер.)	BFRO SR11 E F7 (2шт/арпер.)

* При необходимости управления до 6-ти агрегатами с одного пульта управления.

** Используется с Corriго E28, версия 3.3 или более поздняя.

*** Используется, если требуется дополнительное количество входов и выходов.

Topvex SX/C



- 3 типоразмера
- Расход воздуха 410-3130 м³/ч
- Встроенная запрограммированная система автоматики
- Малая высота корпуса
- Низкое энергопотребление
- Простое обслуживание
- Стальной корпус с алюминиевым покрытием

Topvex SX/C – воздухообрабатывающие агрегаты с противоточным теплообменником, предназначенные для вентиляции учебных заведений, медицинских учреждений, офисов и других небольших помещений, а также для зональной вентиляции больших помещений. Агрегаты Topvex SX/C укомплектованы вентиляторами с ЕС-двигателями, для удовлетворения современных энергетических требований и имеют очень низкое энергопотребление и высокоэффективную теплоутилизацию.

Главное – эффективность

Topvex SX/C – высокоэффективные воздухообрабатывающие агрегаты, которые находят применение в офисах, магазинах, детских садах, школах и т.п. Topvex SX/C с теплообменником используются, когда необходимо разделять противоточным и вытяжной потоки. При номинальном расходе воздуха КПД рекуперации составляет $\geq 80\%$ (EN308). Система автоматики имеет настраиваемую функцию предотвращения обмерзания для обеспечения максимальной производительности установки.

Нет ничего проще!

Агрегаты Topvex TX/C поставляются укомплектованные системой автоматики, приточными и вытяжными

фильтрами, теплообменником, обводным каналом, электрическим или водяным обогревателем. Установки запрограммированы на заводе и полностью готовы к запуску – установите таймер, задайте желаемую температуру, расход воздуха, время работы – и все! Агрегат готов к эксплуатации. Нет ничего проще!

ЕС-двигатели

В отличие от двигателей с частотными преобразователями, ЕС-двигатели работают с высокой эффективностью даже при низких скоростях. Это способствует высоким показателям энергоэффективности. ЕС-двигатели также обеспечивают низкий уровень шума при работе на всем диапазоне скоростей.

Технические данные		SX/C03	SX/C04	SX/C06
Напряжение/Частота, EL	V/50Гц	400	400	400
Напряжение/Частота, HW	V/50Гц	230	230	400
Фазность, EL	-	3N	3N	3N
Фазность, HW	-	1	1	3N
Мощность, двигатели	Вт	2x740	2x739	2x890
Мощность, нагреватель, EL	кВт	8	12	16
Мощность, нагреватель, HW	кВт	-	-	-
Предохранитель, EL	A	3x25	3x32	3x32
Предохранитель, HW	A	10	10	3x10
Вес	кг	196	260	308
Фильтр, приточ. воздух		F7	F7	F7
Фильтр, вытяжн. воздух		M5	M5	M5
Диапазон расходов, EL	м ³ /ч	677...2052	648...2628	648...3132
Диапазон расходов, HW	м ³ /ч	410...2052	526...2628	626...3132

Размеры (правостороннее исполнение)

SX/C03-06

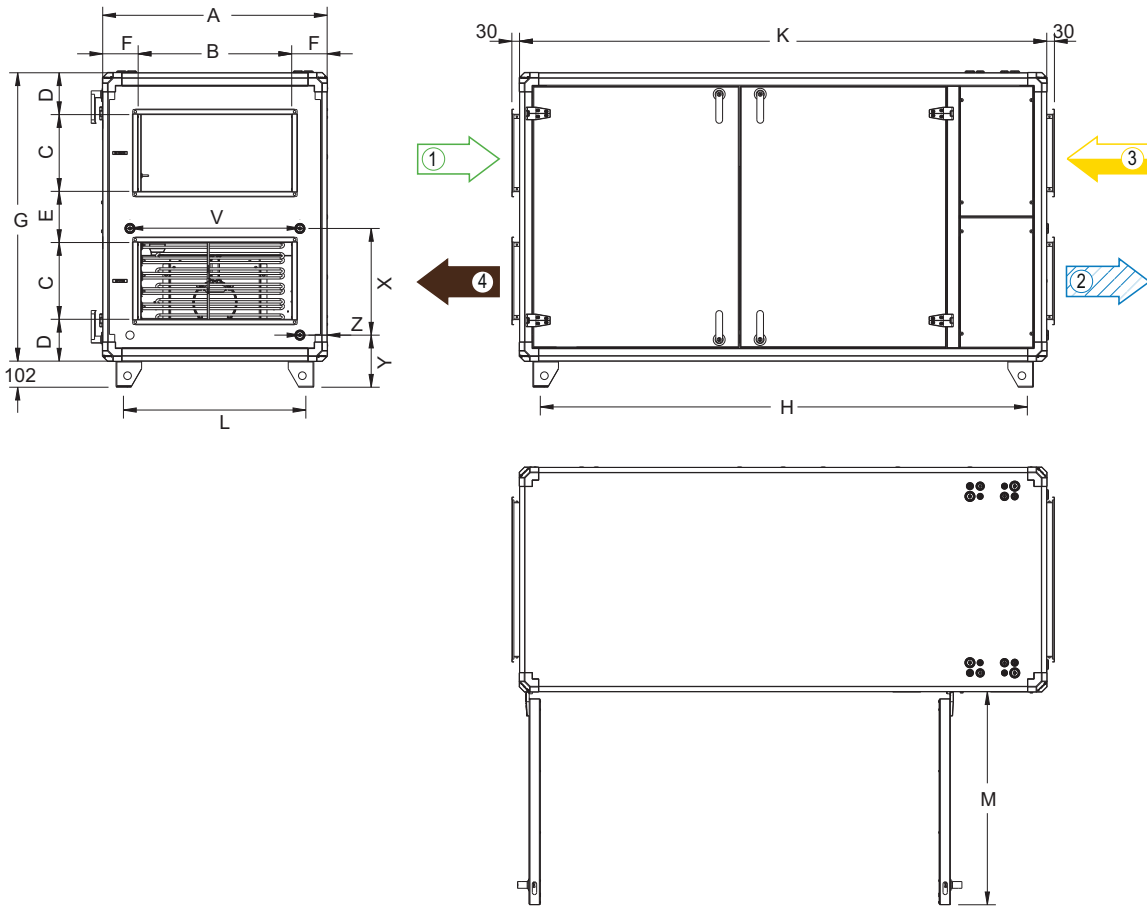

Размеры	A	B	C	D	E	F	G	H	K	L	M	V	X	Y	Z
SX/C03	877	500	250	170	200	188	1041	1772	1926	720	765	664	335	213	87
SX/C04	877	600	300	163	200	138	1127	1905	2060	720	833	664	417	203	106
SX/C06	877	600	300	235	342	138	1412	2187	2344	720	1120	664	560	203	106

Размеры в мм.

= приточный воздух
 = удаляемый воздух
 = вытяжной воздух
 = наружный воздух

Технические характеристики

Приток
Торvex SX/C03

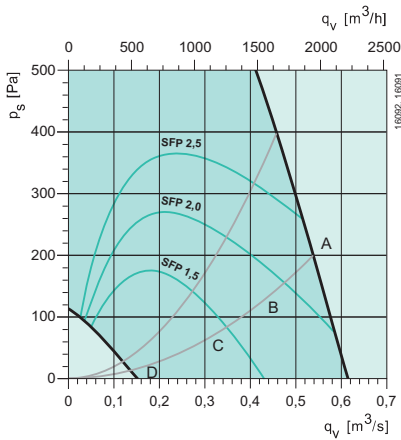

Вытяжка
Торvex SX/C03

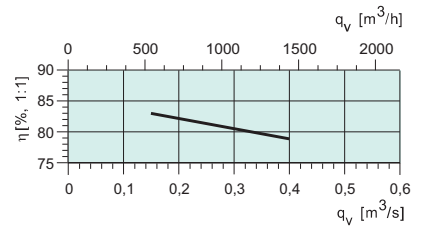
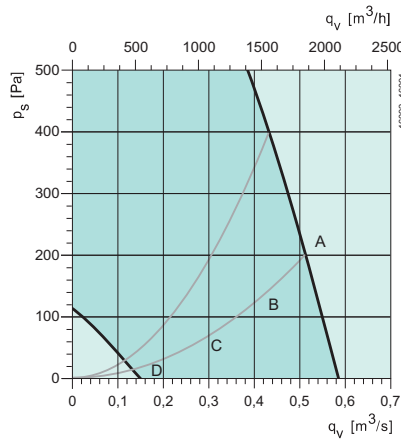

Приток

Октавные полосы частот, Гц										
L_{WA} дБ(A)	Шаг	Общ	63	125	250	500	1k	2k	4k	8k
A	10V	82	52	60	77	74	75	75	71	70
B	6,7V	76	48	54	70	68	69	68	63	63
C	4,9V	68	42	64	56	58	61	59	53	50
D	2,9V	53	41	43	43	47	48	45	38	27

SFP = Specific Fan Power (kW/m³/s)

Значения SFP указаны для укомплектованного агрегата.

Температурная эффективность

При полном расходе воздуха согласно EN308.

Акустические данные

Таблицы акустических данных отображают уровень звуковой мощности L_{WA} , который не нужно путать с уровнем звукового давления.

Вытяжка

Октавные полосы частот, Гц										
L_{WA} дБ(A)	Шаг	Общ	63	125	250	500	1k	2k	4k	8k
A	10V	59	46	47	48	55	54	47	38	31
B	6,7V	55	41	42	48	52	47	41	31	21
C	4,9V	49	34	47	39	39	39	32	19	19
D	2,9V	37	33	30	26	27	25	18	16	19

К окружению

Октавные полосы частот, Гц										
L_{WA} дБ(A)	Шаг	Общ	63	125	250	500	1k	2k	4k	8k
A	10V	59	34	51	57	46	47	47	40	39
B	6,7V	58	29	47	58	42	40	41	32	32
C	4,9V	57	23	56	45	30	33	32	22	21
D	2,9V	36	21	34	31	18	19	18	11	17

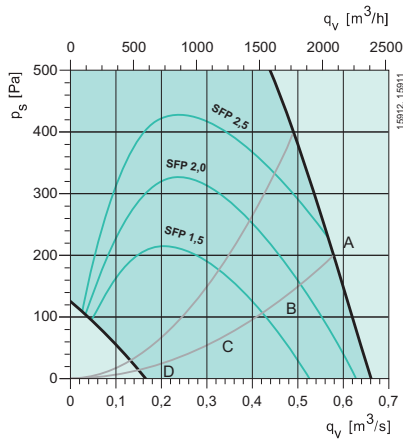
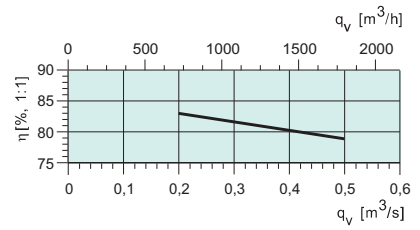
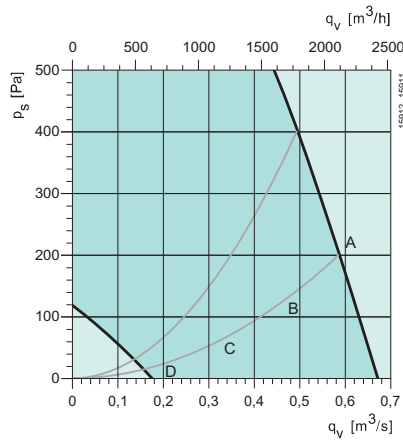
Приток
Topvex SX/C04

 Вытяжка
Topvex SX/C04

Приток

L _{WA} дБ(A)	Октавные полосы частот, Гц									
	Шаг	Общ	63	125	250	500	1k	2k	4k	8k
A	10V	81	51	62	70	73	75	75	70	70
B	6,9V	74	46	54	64	67	69	68	63	64
C	5V	65	42	52	53	58	61	59	53	50
D	3V	53	34	38	41	47	50	47	39	29

SFP = Specific Fan Power (kW/m³/s)

Значения SFP указаны для укомплектованного агрегата.

Температурная эффективность

При полном расходе воздуха согласно EN308.

Акустические данные

 Таблицы акустических данных отображают уровень звуковой мощности L_{WA}, который не нужно путать с уровнем звукового давления.

Вытяжка

L _{WA} дБ(A)	Октавные полосы частот, Гц									
	Шаг	Общ	63	125	250	500	1k	2k	4k	8k
A	10V	59	41	45	50	55	53	47	40	35
B	6,9V	53	38	42	46	49	47	41	33	22
C	5V	48	34	46	40	40	38	31	20	19
D	3V	38	34	33	26	28	25	17	16	19

К окружению

L _{WA} дБ(A)	Октавные полосы частот, Гц									
	Шаг	Общ	63	125	250	500	1k	2k	4k	8k
A	10V	55	33	49	50	45	45	44	38	39
B	6,9V	50	30	43	48	39	38	37	32	31
C	5V	44	24	43	37	30	31	28	19	21
D	3V	31	19	28	24	18	19	15	14	18

Приток
Торvex SX/C06

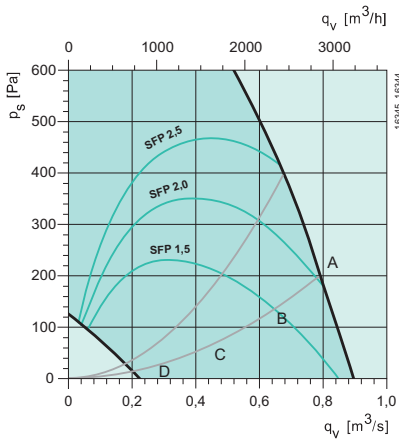

Вытяжка
Торvex SX/C06

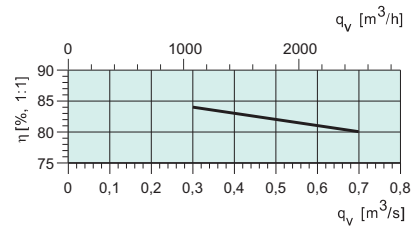
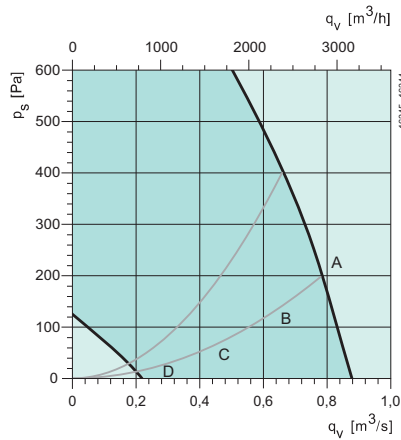

Приток

L_{WA} дБ(A)	Октавные полосы частот, Гц									
	Шаг	Общ	63	125	250	500	1k	2k	4k	8k
A	10V	82	54	59	73	73	78	75	69	62
B	6,9V	74	47	56	64	68	71	67	61	53
C	4,8V	66	43	57	56	58	62	57	51	43
D	2,8V	51	41	40	42	45	47	41	33	25

SFP = Specific Fan Power (kW/m³/s)

Значения SFP указаны для укомплектованного агрегата.

Температурная эффективность

При полном расходе воздуха согласно EN308.

Акустические данные

Таблицы акустических данных отображают уровень звуковой мощности L_{WA} , который не нужно путать с уровнем звукового давления.

Вытяжка

L_{WA} дБ(A)	Октавные полосы частот, Гц									
	Шаг	Общ	63	125	250	500	1k	2k	4k	8k
A	10V	64	50	54	61	57	55	48	41	32
B	6,9V	58	46	49	52	54	49	41	35	24
C	4,8V	53	39	52	42	43	40	32	21	21
D	2,8V	39	35	35	30	30	26	18	18	21

К окружению

L_{WA} дБ(A)	Октавные полосы частот, Гц									
	Шаг	Общ	63	125	250	500	1k	2k	4k	8k
A	10V	61	37	53	59	49	48	48	39	33
B	6,9V	54	34	48	51	45	41	40	31	25
C	4,8V	53	26	53	39	34	33	30	20	18
D	2,8V	35	21	34	28	21	18	15	13	16

Принадлежности

Принадлежности	Topvex SX/C03	Topvex SX/C04	Topvex SX/C06
Комплект VAV - переменный расход воздуха	VAV Duct pre. control	VAV Duct pre. control	VAV Duct pre. control
Комплект CAV - постоянный расход воздуха	CAV Air volume contr	CAV Air volume contr	CAV Air volume contr
Усилитель сигнала, 24V *	E0R-3	E0R-3	E0R-3
Воздушный клапан с пружин. возвратом	EFD 50-25	EFD 60-30	EFD 60-30
CEM15-комплект, Соггидо модуль расширение***	CEM15	CEM15	CEM15
CLM15-комплект, Соггидо LON модуль	CLM15	CLM15	CLM15
Гибкие вставки	DS 50-25	DS 60-30	DS 60-30
Электропривод	RVAZ4 24A	RVAZ4 24A	RVAZ4 24A
Водяной воздухоохладитель	PGK 60-30	PGK 60-30	PGK 60-35
Фреоновый воздухоохладитель	DXRE 60-30	DXRE 60-30	DXRE 60-35
Решетка Combi	CVVX 315	CVVX 315	CVVX 400
Шумоглушитель	LDK 50-25	LDR 60-30	LDR 60-30
Таймер	T 120	T 120	T 120
Рамка для таймера	F-T120	F-T120	F-T120
Комнатный датчик температуры	TG-R5/PT1000	TG-R5/PT1000	TG-R5/PT1000
Наружный датчик температуры	TG-UH/PT1000	TG-UH/PT1000	TG-UH/PT1000
Детектор присутствия	IR24-PC	IR24-PC	IR24-PC
CO ₂ комнатный датчик (цифр. 1/0)	CO2RT-R-D	CO2RT-R-D	CO2RT-R-D
CO ₂ комнатный датчик (аналог. 0...10V DC)	Systemair-E	Systemair-E	Systemair-E
CO ₂ комнатный датчик, дисплей (аналог. 0...10V DC)	Systemair-E-D	Systemair-E-D	Systemair-E-D
CO ₂ канальный датчик (аналог. 0...10V DC)	Systemair-1, 100mm	Systemair-1, 100mm	Systemair-1, 100mm
CO ₂ канальный датчик, малый (аналог. 0...10V DC)	Systemair-1M	Systemair-1M	Systemair-1M
Детектор дыма	UG3-A40	UG3-A40	UG3-A40
Фильтр M5 (вытяжной воздух)	BFT SX/C03 M5	BFT SX/C04 M5	BFT SX/C06 M5
Фильтр F7 (приточный воздух)	BFT SX/C03 F7	BFT SX/C04 F7	BFT SX/C06 F7

* При необходимости управления до 6-ти агрегатами с одного пульта управления.

*** Используется, если требуется дополнительное количество входов и выходов.

Topvex SC



Topvex SC — это серия энергоэффективных воздухообрабатывающих агрегатов для общественных и административных помещений. Агрегаты специально разработаны для выполнения требований по энергосбережению, оснащены противоточным теплообменником и имеют низкое энергопотребление.



- Низкое электропотребление
- Высокоэффективный противоточный рекуператор
- Встроенная запрограммированная система автоматики
- Постоянное поддержание расхода или давления в каналах
- Большие инспекционные двери упрощают техническое обслуживание
- Стальной корпус с Алюминковым покрытием (AZ 185)
- Протестирован на заводе

Главное — эффективность!

Агрегаты Topvex SC могут транспортироваться через проемы 900 мм шириной, наименьшие типоразмеры (03 и 04) через проемы 800 мм.

Корпус агрегатов выполнен из двухсторонних панелей из листов стали, покрытых высококоррозионностойким покрытием алюминк AZ185, с тепловой и звуковой изоляцией внутри.

Для предотвращения острых поверхностей, углы агрегата выполнены из скошенных алюминиевых уголков. Две большие инспекционные двери упрощают осмотр и обслуживание.

Приточный и вытяжной фильтры крепятся на направляющих. Направляющие имеют простую систему фиксации, а также изолирующие полоски для обеспечения оптимальной герметичности.

Встроенная система автоматики позволяет управлять расходом воздуха, давлением в канале, температурами, утилизацией тепла и холода, а также временными интервалами.

Агрегат Topvex SC также имеет и другие функции направленные

на энергосбережение: естественное охлаждение, регулирование расходом воздуха и температурами в зависимости от периода года.

Агрегаты Topvex SC стандартно поставляются для коммуникации с помощью Exoline и ModBus через порт RS-485 и встроенного WEB сервера через порт TCP/IP. Коммуникация через LON возможна, как опция. Отдельный блок электрического нагревателя упрощает сервис.

Программа E-tool

E tool© это программа с графическим интерфейсом. Программа дает прекрасную возможность просмотра настроек контроллера Corrigio E28. Используя программу E-Tool, все настройки могут быть выполнены на компьютере и загружены в контроллер. Определенная конфигурация контроллера может быть сохранена на компьютере для дальнейшего использования.

E tool® можно загрузить бесплатно с www.regin.se/Downloads/Software_library.

Функции и технические возможности Topvex SC позволяют создать максимально комфортный климат внутри помещения при минимальных затратах.

Рабочий диапазон

SC03, SC04, SC06

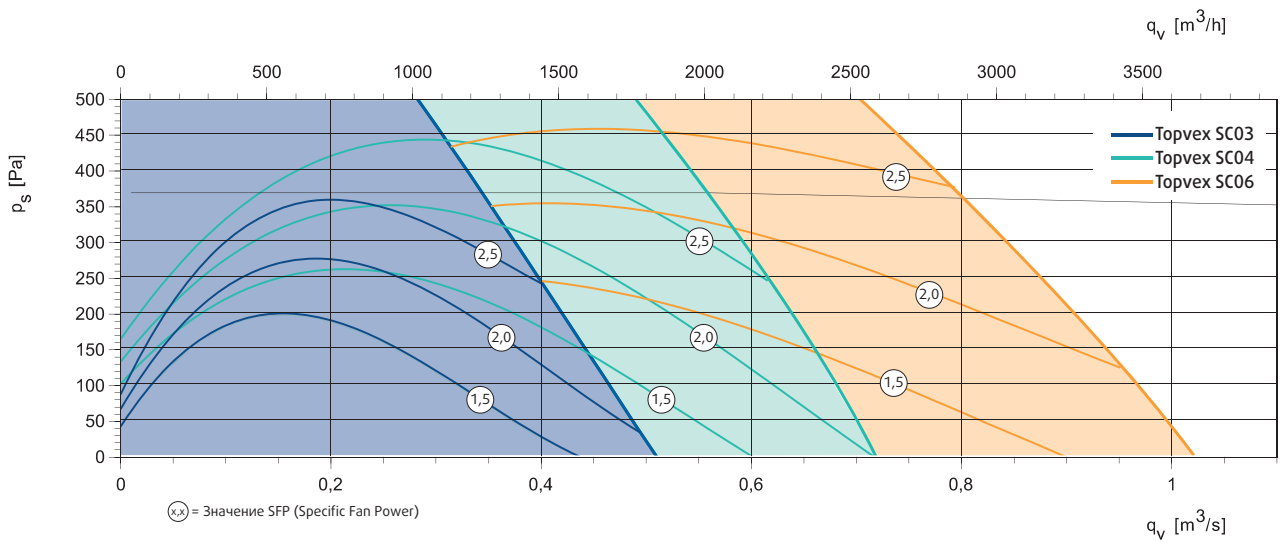

SC08, SC11

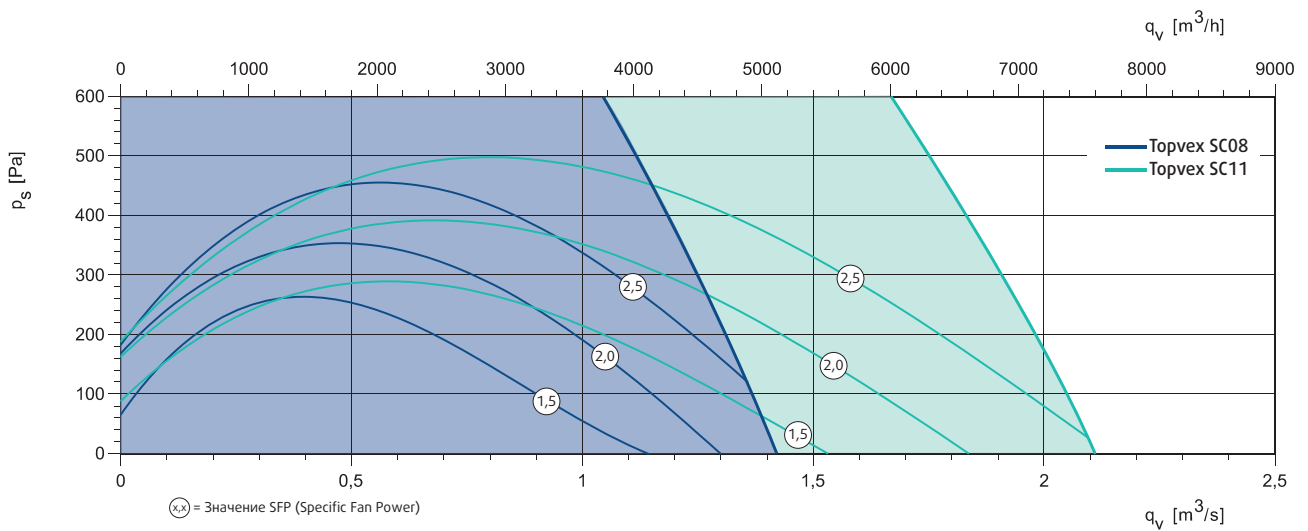

Технические данные		SC03	SC04	SC06	SC08	SC11
Напряжение/Частота, EL	В/50Гц	400	400	400	400	400
Напряжение/Частота, HW	В/50Гц	230	230	400	400	400
Фазность, EL	—	3N	3N	3N	3N	3N
Фазность, HW	—	1	1	3N	3N	3N
Мощность, двигатели	Вт	2x506	2x763	2x1016	2x1894	2x3132
Мощность, нагреватель, EL	кВт	5	7.5	12	15	22.5
Предохранитель, EL	A	3x16	3x20	3x25	3x32	3x50
Предохранитель, HW	A	10	10	3x10	3x10	3x13
Вес	кг	280	330	470	565	683
Фильтр, приток	—	F7	F7	F7	F7	F7
Фильтр, вытяжка	—	M5	M5	M5	M5	M5

Размеры

SC03, SC04

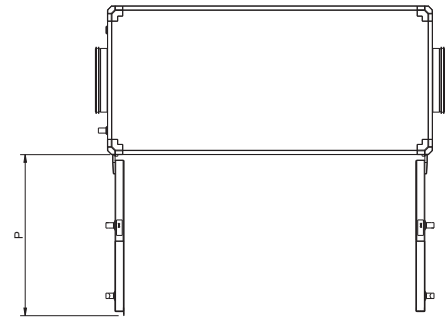
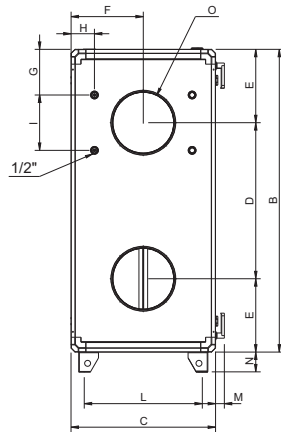
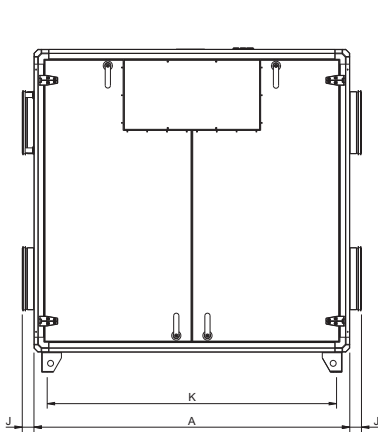

Вид сверху. Левосторонний агрегат

Торпех	A	B	C	D	E	F	G	H	I	J	K	L	M	N	O	P
SC03	1597	1531	730	790	371	365	231	118	280	59	1463	597	45	100	315	792
SC04	1941	1531	730	790	371	365	181	118	380	80	1814	597	45	100	400	965

Размеры в мм.

Присоединение

= приточный воздух
 = удаляемый воздух
 = вытяжной воздух
 = наружный воздух

Левосторонний агрегат

Правосторонний агрегат

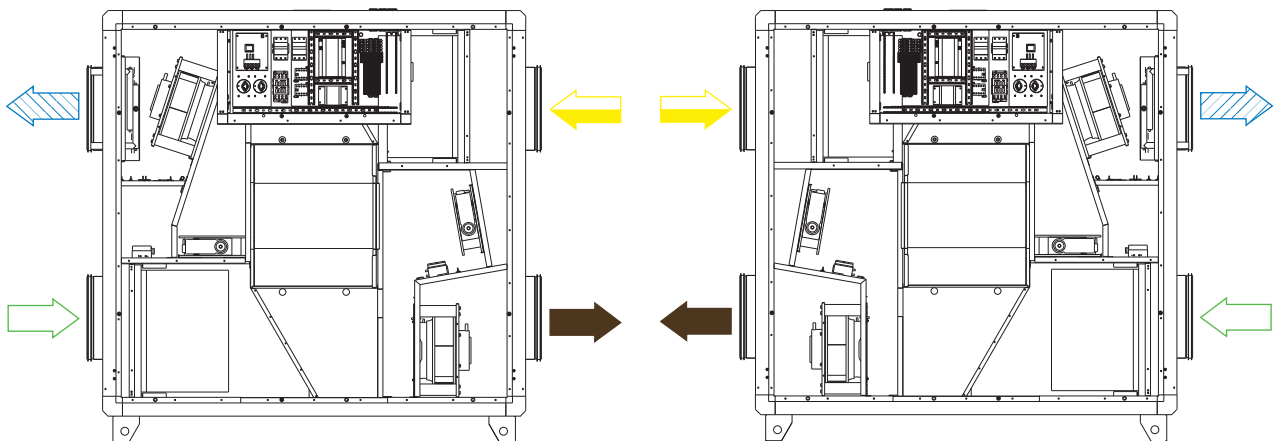

SC06, SC08, SC11

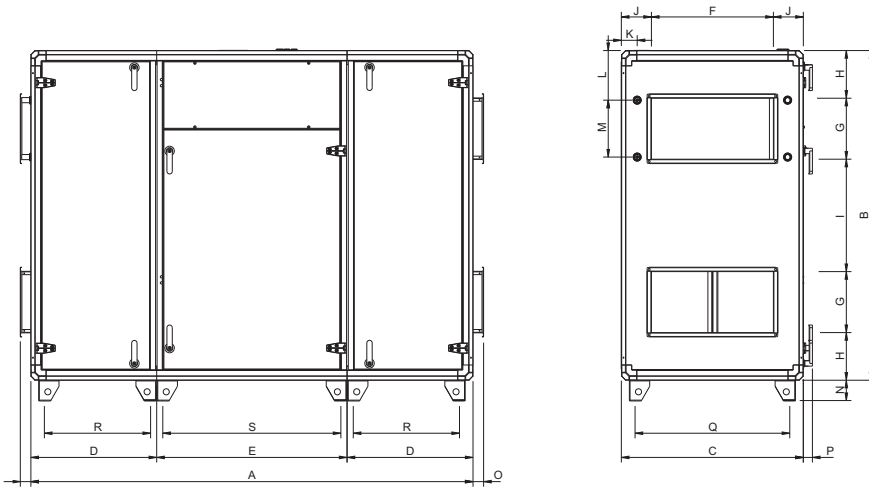

Торвех SC06

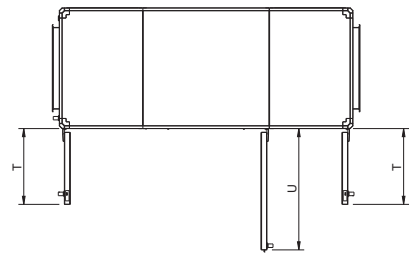

Вид сверху. Левосторонний агрегат

Торвех SC08

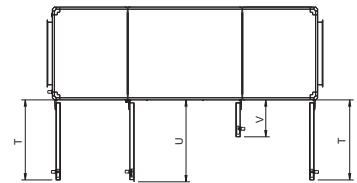

Вид сверху. Левосторонний агрегат

Торвех SC11

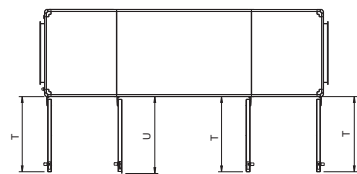

Вид сверху. Левосторонний агрегат

Торвех	A	B	C	D	E	F	G	H	I	J	K
SC06	2175	1622	895	619	937	600	300	235	551	147	78
SC08	2650	1771	895	751	1139	600	400	195	583	147	78
SC11	3211	1771	895	829	1552	600	500	195	384	147	78

Торвех	L	M	N	O	P	Q	R	S	T	U	V
SC06	244	280	100	52	45	761	523	876	562	900	-
SC08	215	360	100	52	45	761	653	1076	770	790	360
SC11	234	420	100	52	45	761	733	1492	770	790	-

Размеры указаны в мм
 SC06, 08 и 11 поставляются в трех частях.
 Общая длина состоит из двух частей: D+O и одной E.

Присоединение

= приточный воздух
 = удаляемый воздух
 = вытяжной воздух
 = наружный воздух

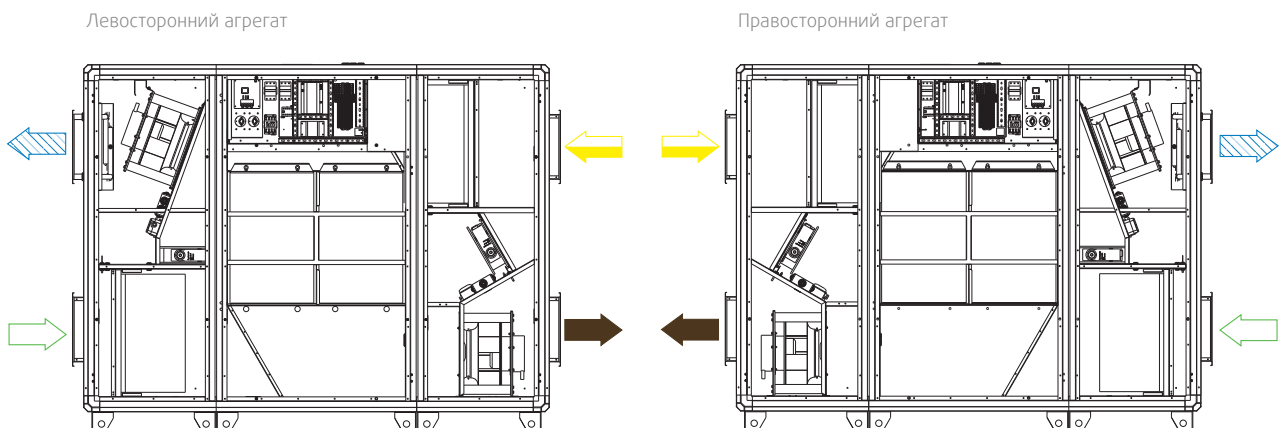

Технические характеристики

Торвех SC03

Приток

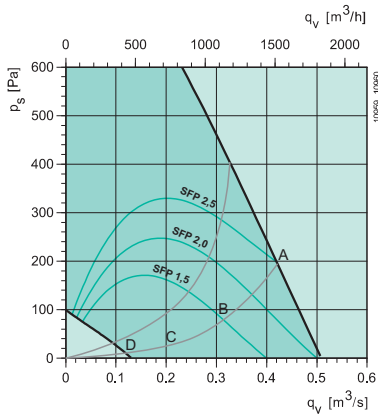

Вытяжка

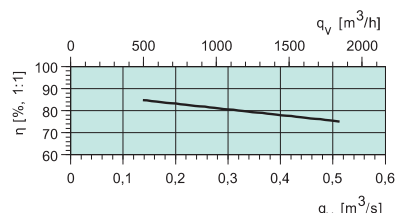
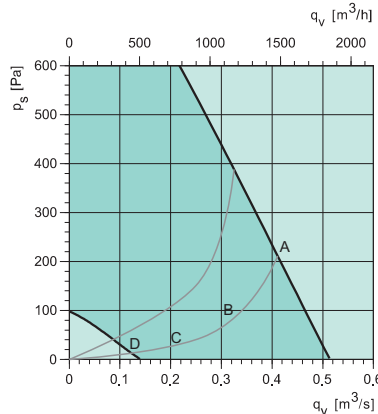

Приток

Октавные полосы частот, Гц										
L _{WA} дБ(A)	Шаг	Общ	63	125	250	500	1k	2k	4k	8k
A	10V	79	61	63	75	72	72	71	67	59
B	6,6V	1*3	56	63	64	67	67	66	60	51
C	4,9V	65	50	57	55	57	60	58	51	40
D	3,1V	54	47	42	42	46	49	44	36	26

SFP = Specific Fan Power (kW/m³/s)

Значения SFP указаны для укомплектованного агрегата.

Температурная эффективность

При полном расходе воздуха согласно EN308.

Акустические данные

Таблицы акустических данных отображают уровень звуковой мощности L_{WA}, который не нужно путать с уровнем звукового давления.

Вытяжка

Октавные полосы частот, Гц										
L _{WA} дБ(A)	Шаг	Общ	63	125	250	500	1k	2k	4k	8k
A	10V	62	54	48	57	55	56	52	48	40
B	6,6V	56	47	48	48	49	50	46	39	28
C	4,9V	51	42	48	36	41	43	37	28	21
D	3,1V	42	41	32	24	31	31	22	17	20

К окружению

Октавные полосы частот, Гц										
L _{WA} дБ(A)	Шаг	Общ	63	125	250	500	1k	2k	4k	8k
A	10V	61	44	44	60	52	48	46	44	37
B	6,6V	52	38	44	48	46	43	40	35	28
C	4,9V	44	33	38	39	37	36	32	25	19
D	3,1V	34	31	24	26	28	24	17	13	16

Технические характеристики

Торвех SC04

Приток

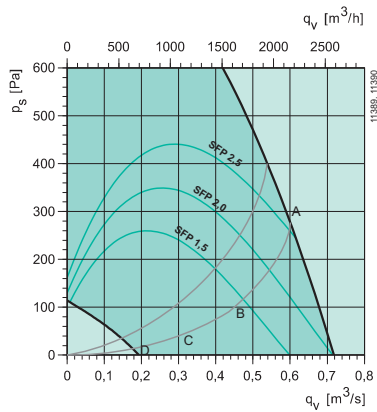

Вытяжка

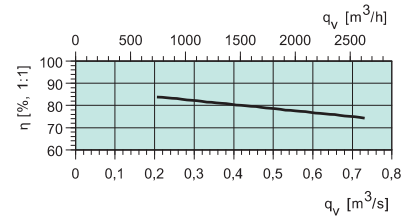
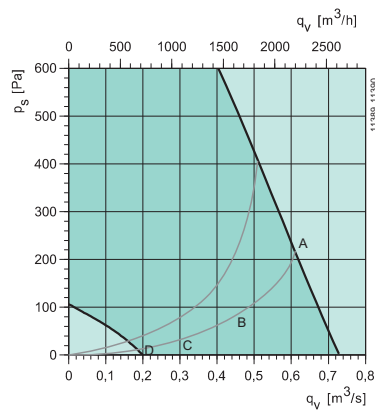

Приток

L _{WA} дБ(A)	Октавные полосы частот, Гц									
	Шаг	Общ	63	125	250	500	1k	2k	4k	8k
A	10V	84	60	64	75	76	79	78	72	64
B	6,4V	78	53	59	72	69	72	71	65	56
C	4,2V	67	45	60	56	58	62	61	53	42
D	2,6V	55	41	48	43	46	50	47	36	26

SFP = Specific Fan Power (kW/m³/s)

Значения SFP указаны для укомплектованного агрегата.

Температурная эффективность

При полном расходе воздуха согласно EN308.

Акустические данные

Таблицы акустических данных отображают уровень звуковой мощности L_{WA}, который не нужно путать с уровнем звукового давления.

Вытяжка

L _{WA} дБ(A)	Октавные полосы частот, Гц									
	Шаг	Общ	63	125	250	500	1k	2k	4k	8k
A	10V	71	59	54	64	63	63	64	61	49
B	6,4V	65	53	48	60	57	57	58	54	39
C	4,2V	55	45	44	45	47	49	49	42	27
D	2,6V	48	36	45	32	35	44	34	26	23

К окружению

L _{WA} дБ(A)	Октавные полосы частот, Гц									
	Шаг	Общ	63	125	250	500	1k	2k	4k	8k
A	10V	64	45	46	60	59	53	56	50	42
B	6,4V	60	38	41	58	53	48	50	43	33
C	4,2V	48	30	41	42	43	39	41	31	21
D	2,6V	39	22	32	28	30	35	27	15	16

Технические характеристики

Торвех SC06

Приток

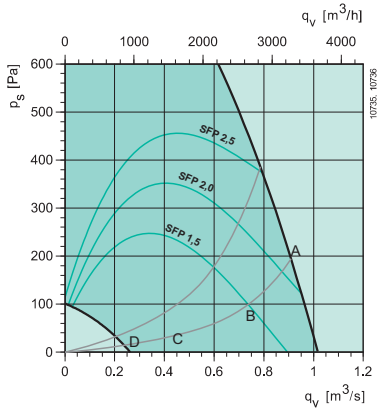

Вытяжка

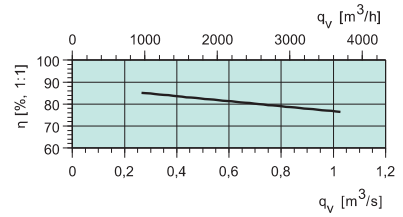
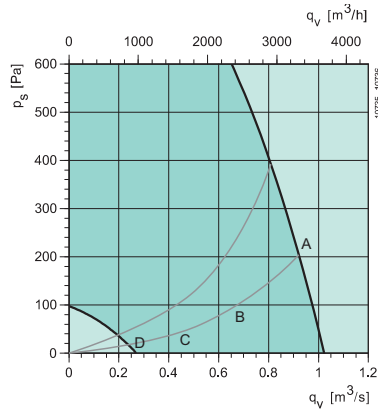

Приток

L_{WA} дБ(A)	Октавные полосы частот, Гц									
	Шаг	Общ	63	125	250	500	1k	2k	4k	8k
A	10V	86	54	61	77	80	81	80	75	70
B	6,5V	80	48	56	72	73	75	74	69	62
C	4,5V	71	41	57	57	63	67	65	59	50
D	2,7V	58	39	49	43	49	54	52	42	35

SFP = Specific Fan Power (kW/m³/s)

Значения SFP указаны для укомплектованного агрегата.

Температурная эффективность

При полном расходе воздуха согласно EN308.

Акустические данные

Таблицы акустических данных отображают уровень звуковой мощности L_{WA} , который не нужно путать с уровнем звукового давления.

Вытяжка

L_{WA} дБ(A)	Октавные полосы частот, Гц									
	Шаг	Общ	63	125	250	500	1k	2k	4k	8k
A	10V	66	46	45	61	62	58	57	52	44
B	6,5V	68	40	40	67	59	53	53	46	36
C	4,5V	53	43	40	42	47	47	45	35	24
D	2,7V	43	32	30	29	33	41	29	18	19

К окружению

L_{WA} дБ(A)	Октавные полосы частот, Гц									
	Шаг	Общ	63	125	250	500	1k	2k	4k	8k
A	10V	67	39	49	63	62	60	57	48	41
B	6,5V	63	33	44	60	56	55	52	42	34
C	4,5V	53	29	47	43	45	49	44	32	21
D	2,7V	44	23	35	29	31	42	30	14	13

Технические характеристики

Торвех SC08

Приток

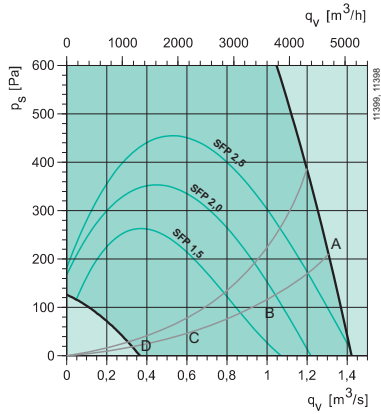

Вытяжка

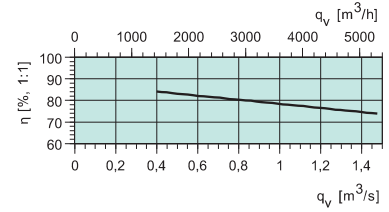
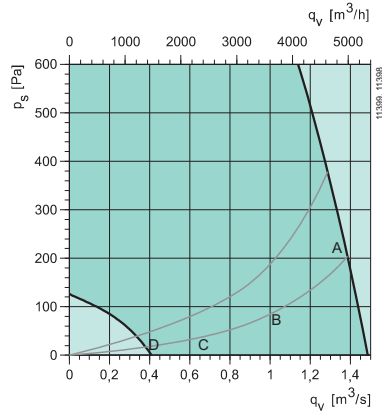

Приток

L_{WA} дБ(A)	Октавные полосы частот, Гц									
	Шаг	Общ	63	125	250	500	1k	2k	4k	8k
A	10V	90	65	68	82	82	85	84	79	72
B	6,8 V	87	57	63	85	76	78	77	71	64
C	4,5 V	73	52	66	61	64	68	66	58	50
D	2,8 V	60	43	49	50	52	57	52	41	33

SFP = Specific Fan Power (kW/m³/s)

Значения SFP указаны для укомплектованного агрегата.

Температурная эффективность

При полном расходе воздуха согласно EN308.

Акустические данные

Таблицы акустических данных отображают уровень звуковой мощности L_{WA} , который не нужно путать с уровнем звукового давления.

Вытяжка

L_{WA} дБ(A)	Октавные полосы частот, Гц									
	Шаг	Общ	63	125	250	500	1k	2k	4k	8k
A	10V	81	62	66	80	71	68	65	59	49
B	6,8 V	71	55	62	67	64	62	59	51	41
C	4,5 V	66	48	65	53	53	53	50	39	28
D	2,8 V	53	41	51	40	42	44	36	23	22

К окружению

L_{WA} дБ(A)	Октавные полосы частот, Гц									
	Шаг	Общ	63	125	250	500	1k	2k	4k	8k
A	10V	79	51	60	78	68	67	65	61	61
B	6,8V	69	45	55	67	61	61	59	53	53
C	4,5 V	60	39	58	50	49	51	49	41	40
D	2,8 V	47	31	43	37	38	42	35	24	24

Технические характеристики

Торвех SC11

Приток

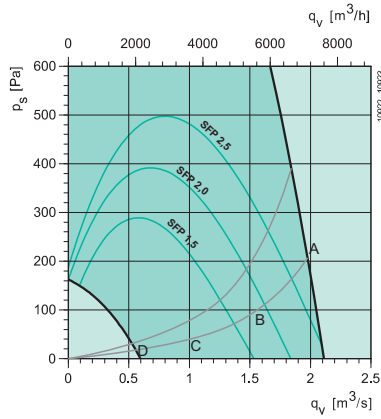

Вытяжка

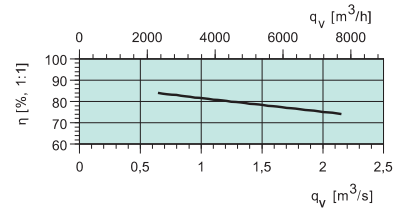
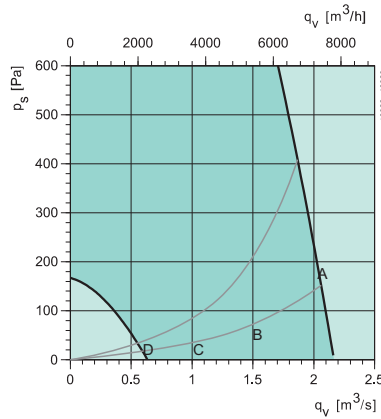

Приток

Октавные полосы частот, Гц										
L _{WA} дБ(A)	Шаг	Общ	63	125	250	500	1k	2k	4k	8k
A	10V	95	67	71	85	86	91	88	83	76
B	6,2V	88	61	66	82	79	83	81	75	69
C	4,3V	78	51	72	66	69	72	70	65	56
D	2,7V	64	46	58	51	56	59	56	49	39

SFP = Specific Fan Power (kW/m³/s)

Значения SFP указаны для укомплектованного агрегата.

Температурная эффективность

При полном расходе воздуха согласно EN308.

Акустические данные

Таблицы акустических данных отображают уровень звуковой мощности L_{WA}, который не нужно путать с уровнем звукового давления.

Вытяжка

Октавные полосы частот, Гц										
L _{WA} дБ(A)	Шаг	Общ	63	125	250	500	1k	2k	4k	8k
A	10V	81	65	66	79	74	71	67	61	53
B	6,2V	75	59	60	73	67	65	61	55	47
C	4,3V	69	51	68	59	57	56	54	45	33
D	2,7V	59	46	57	45	44	46	45	30	23

К окружению

Октавные полосы частот, Гц										
L _{WA} дБ(A)	Шаг	Общ	63	125	250	500	1k	2k	4k	8k
A	10V	84	59	61	78	78	79	76	70	64
B	6,2V	77	53	55	72	71	72	68	62	57
C	4,3V	67	44	62	57	61	61	58	52	45
D	2,7V	56	40	52	43	48	49	46	35	28

Принадлежности

Принадлежности	Topvex SC03	Topvex SC04	Topvex SC06	Topvex SC08	Topvex SC11
Внешний сенсорный дисплей **	S-ED-TOUCH	S-ED-TOUCH	S-ED-TOUCH	S-ED-TOUCH	S-ED-TOUCH
Усилитель сигнала, 230V *	E0R230K	E0R230K	E0R230K	E0R230K	E0R230K
Усилитель сигнала, 24V *	E0R-3	E0R-3	E0R-3	E0R-3	E0R-3
Воздушный клапан с пружин. возвратом	EFD 315	EFD 400	EFD 60-30	EFD 60-40	EFD 60-50
CEM15-комплект, Corrigo модуль расширение***	CEM15	CEM15	CEM15	CEM15	CEM15
CLM15-комплект, Corrigo LON модуль	CLM15	CLM15	CLM15	CLM15	CLM15
Гибкие вставки	ASF 315/KB	ASF 400/KB	DS 60-30	DS 60-40	DS 60-50
Электропривод	RVAZ4 24A	RVAZ4 24A	RVAZ4 24A	RVAZ4 24A	RVAZ4 24A
Клапан, 2-х ходовой. Для НВ нагревателей.	ZTV 15-1.0	ZTV 15-1.0	ZTV 15-1.6	ZTV 15-1.6	ZTV 20-2.5
Клапан, 3-х ходовой. Для НВ нагревателей.	ZTR 15-1.0	ZTR 15-1.6	ZTR 20-2.0	ZTR 20-2.5	ZTR 20-4.0
Водяной воздухоохладитель	PGK 50-25	PGK 60-30	PGK 60-35	PGK 70-40	PGK 80-50
Фреоновый воздухоохладитель	DXRE 50-25	DXRE 60-30	DXRE 60-35	DXRE 70-40	DXRE 80-50
Решетка Combi	CVVX 315	CVVX 400	CVVX 500	—	—
Шумоглушитель	LDC 315-900	LDC 400-900	LDR 60-30	LDR 70-40	LDR 80-50
Таймер	T 120	T 120	T 120	T 120	T 120
Рамка для таймера	F-T120	F-T120	F-T120	F-T120	F-T120
Комнатный датчик температуры	TG-R5/PT1000	TG-R5/PT1000	TG-R5/PT1000	TG-R5/PT1000	TG-R5/PT1000
Наружный датчик температуры	TG-UH/PT1000	TG-UH/PT1000	TG-UH/PT1000	TG-UH/PT1000	TG-UH/PT1000
Детектор присутствия	IR24-PC	IR24-PC	IR24-PC	IR24-PC	IR24-PC
CO ₂ комнатный датчик (цифр. 1/0)	CO2RT-DR	CO2RT-DR	CO2RT-DR	CO2RT-DR	CO2RT-DR
CO ₂ комнатный датчик (аналог. 0...10V DC)	CO2RT	CO2RT	CO2RT	CO2RT	CO2RT
CO ₂ комнатный датчик (аналог. 0...10V DC)	Systemair-E	Systemair-E	Systemair-E	Systemair-E	Systemair-E
CO ₂ комнатный датчик, дисплей (аналог. 0...10V DC)	Systemair-E-D	Systemair-E-D	Systemair-E-D	Systemair-E-D	Systemair-E-D
CO ₂ каналный датчик (аналог. 0...10V DC)	CO2DT	CO2DT	CO2DT	CO2DT	CO2DT
CO ₂ каналный датчик (аналог. 0...10V DC)	Systemair-1, 100mm	Systemair-1, 100mm	Systemair-1, 100mm	Systemair-1, 100mm	Systemair-1, 100mm
CO ₂ каналный датчик, малый! (аналог. 0...10V DC)	Systemair-1M	Systemair-1M	Systemair-1M	Systemair-1M	Systemair-1M
Детектор дыма	UG3-A40	UG3-A40	UG3-A40	UG3-A40	UG3-A40
Фильтр M5 (вытяжной воздух)	BFT SC03/04 M5 (2шт/арпер.)	BFT SC03/04 M5 (2шт/арпер.)	BFT SC06 M5 (2шт/арпер.)	BFT SC08 M5 (2шт/арпер.)	BFT SC11 M5 (2шт/арпер.)
Фильтр F7 (приточный воздух)	BFT SC03/04 F7 (2шт/арпер.)	BFT SC03/04 F7 (2шт/арпер.)	BFT SC06 F7 (2шт/арпер.)	BFT SC08 F7 (2шт/арпер.)	BFT SC11 F7 (2шт/арпер.)

* При необходимости управления до 6-ти агрегатами с одного пульта управления.

** Используется с Corrigo E28, версия 3.3 или более поздняя.

*** Используется, если требуется дополнительное количество входов и выходов.

Topvex TR



Агрегаты Topvex TR специально разработаны, чтобы соответствовать требованиям по энергоэффективной вентиляции, они имеют низкое энергопотребление и высокоэффективный роторный теплообменник. Верхнее подключение воздуховодов.



- 6 типоразмеров
- Расход воздуха 470-6500 м³/ч
- Верхнее подключение воздуховодов
- Встроенная система автоматики
- Высокоэффективный роторный теплообменник (КПД ≥80%)
- Низкое энергопотребление
- Низкий уровень шума

Главное – эффективность

Воздухообрабатывающие агрегаты Topvex TR имеют низкое энергопотребление и находят применение в офисах, магазинах, детских садах, школах и подобных помещениях.

Нет ничего проще!

Агрегаты Topvex TR запрограммированы и протестированы на заводе - изготовителе и полностью готовы к монтажу. Присоедините агрегат к системе воздуховодов, при необходимости присоедините внешние компоненты, подключите кабель электропитания, настройте таймер, задайте скорость вентилятора – и все! Агрегат готов к эксплуатации. Нет ничего проще!

Удобное присоединение

Агрегаты Topvex TR имеют верхнее присоединение воздуховодов, что

упрощает их монтаж в существующих помещениях и экономит место при монтаже. По сравнению с крышными установками Topvex TR проще в монтаже, так как нет необходимости прокладывать воздуховоды через крышу. Таким образом, при размещении установки в здании, эксплуатация и техническое обслуживание также упрощаются.

ЕС-двигатели

В отличие от двигателей с частотными преобразователями, ЕС-двигатели работают с высокой эффективностью даже при низких скоростях. Это способствует высоким показателям энергоэффективности. ЕС-двигатели также обеспечивают низкий уровень шума на всем диапазоне скоростей.

Технические данные		TR03	TR04	TR06	TR09	TR12	TR15
Напряжение/Частота, EL	В/50Гц	400	400	400	400	400	400
Напряжение/Частота, HW	В/50Гц	230	230	400	400	400	400
Фазность EL	–	3N	3N	3N	3N	3N	3N
Фазность HW	–	1	1	3N	3N	3N	3N
Мощность, двигатели	Вт	2x693	2x729	2x897	2x2526	2x2378	2x2499
Мощность, нагреватель, EL	кВт	3	3,99	6,3	9	12	15
Мощность, нагреватель, HW	кВт	*	*	*	*	*	*
Предохранитель, EL	A	3x13	3x16	3x16	3x25	3x32	3x35
Предохранитель, HW	A	10	10	3x10	3x10	3x10	3x10
Вес	кг	225	280	350	500	580	730
Фильтр, приток	–	F7	F7	F7	F7	F7	F7
Фильтр, вытяжка	–	M5	M5	M5	M5	M5	M5

Рабочий диапазон

TR03, TR04, TR06

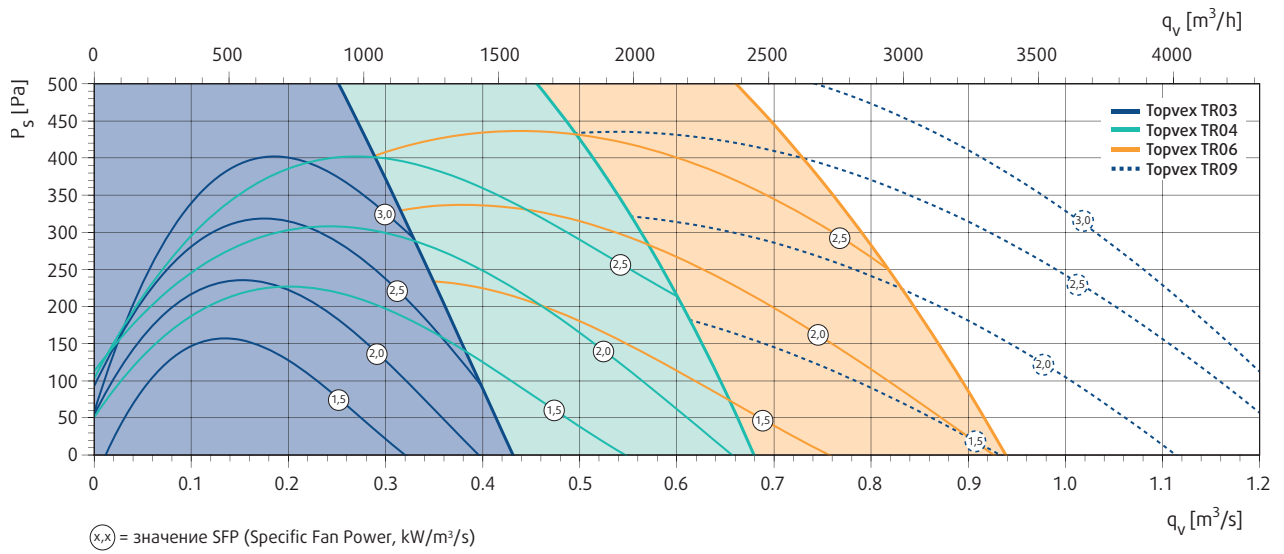

TR09, TR12, TR15

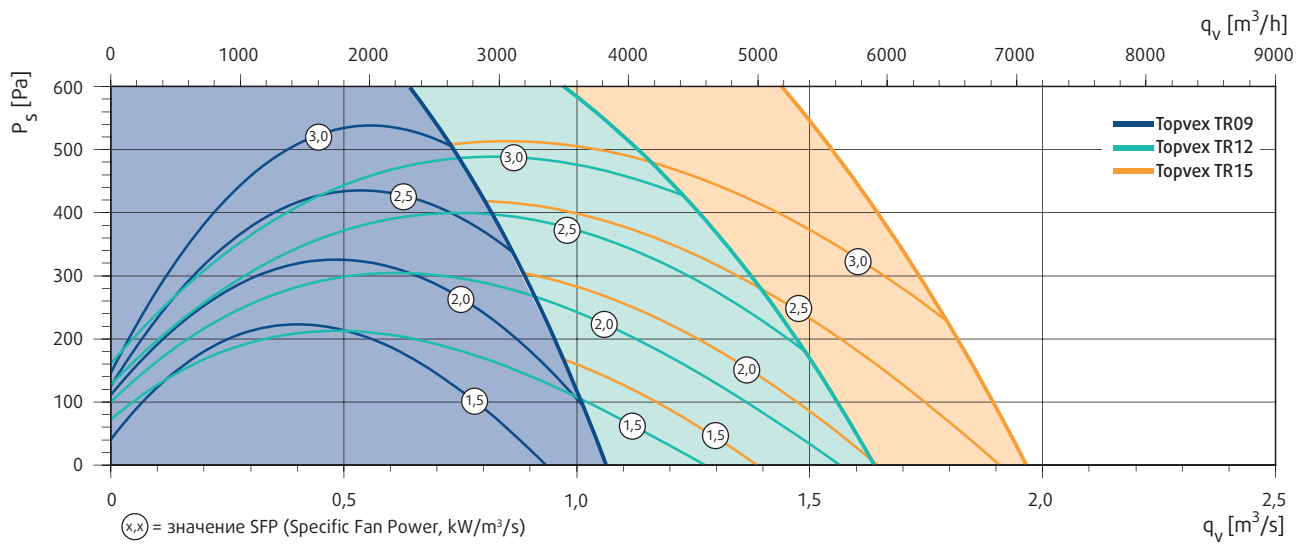

Размеры (левостороннее исполнение)

TR03, TR04

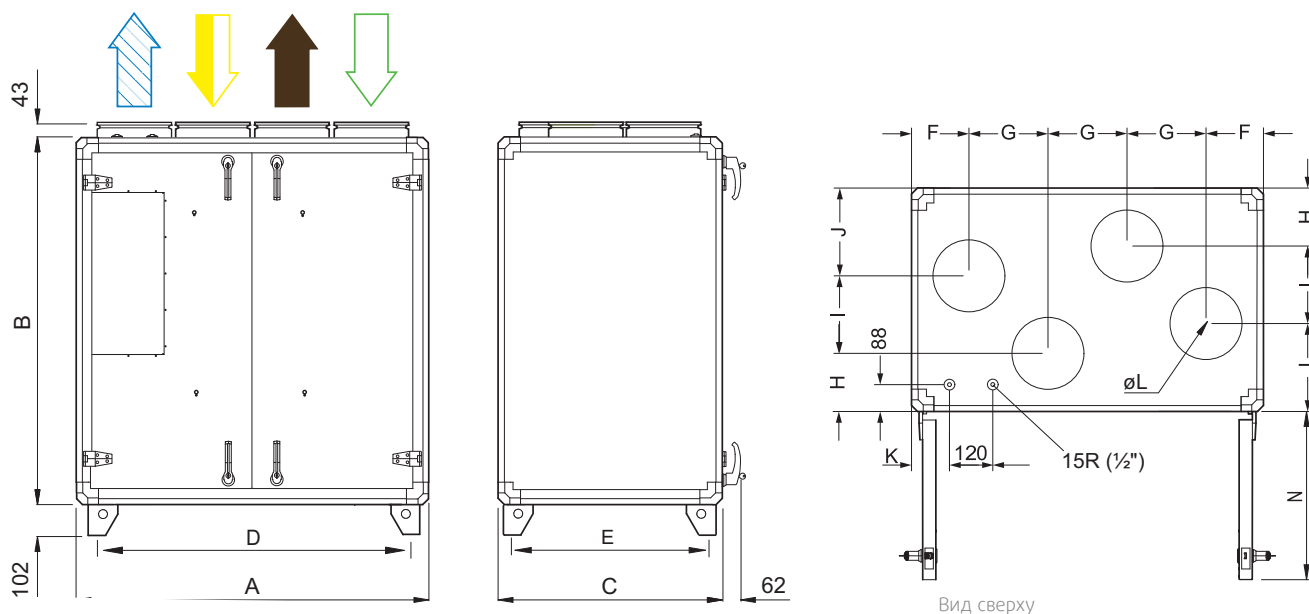

Размеры	A	B	C	D	E	F	G	H	I	J	K	øL	N
TR03	1180	1230	750	1048	618	193	265	195	260	295	127	250	570
TR04	1480	1280	850	1348	718	209	354	315	220	315	163	315	715

Размеры в мм

TR06

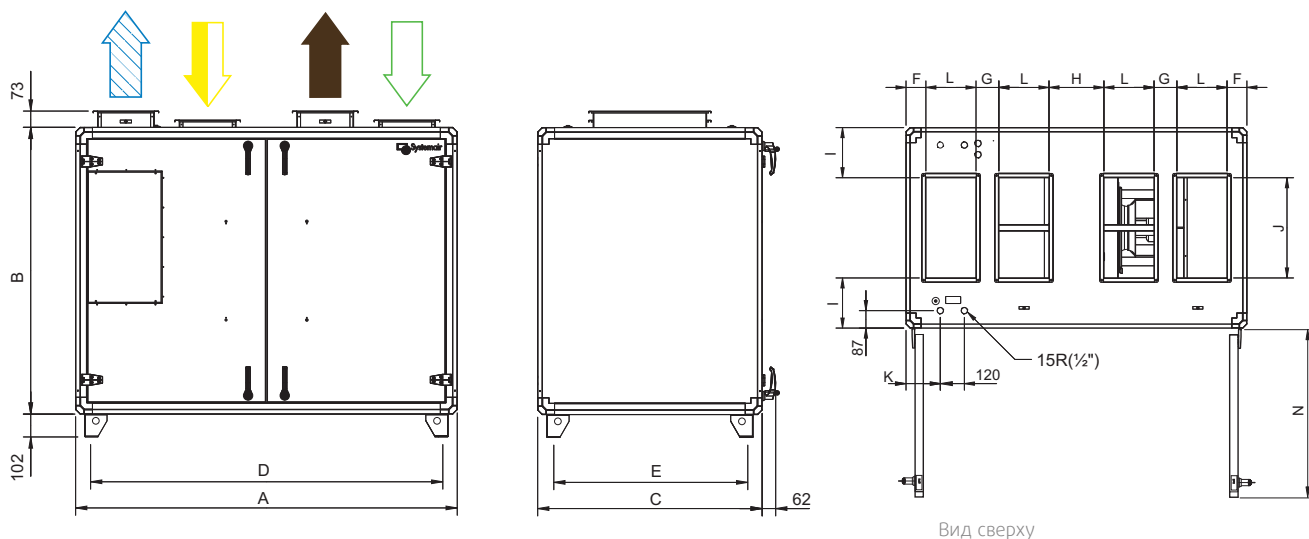

Размеры	A	B	C	D	E	F	G	H	I	J	K	L	N
TR06	1700	1279	1000	1568	868	99	114	274	250	500	171	250	845

Размеры в мм

= приточный воздух
 = удаляемый воздух
 = вытяжной воздух
 = наружный воздух

TR09, TR12, TR15

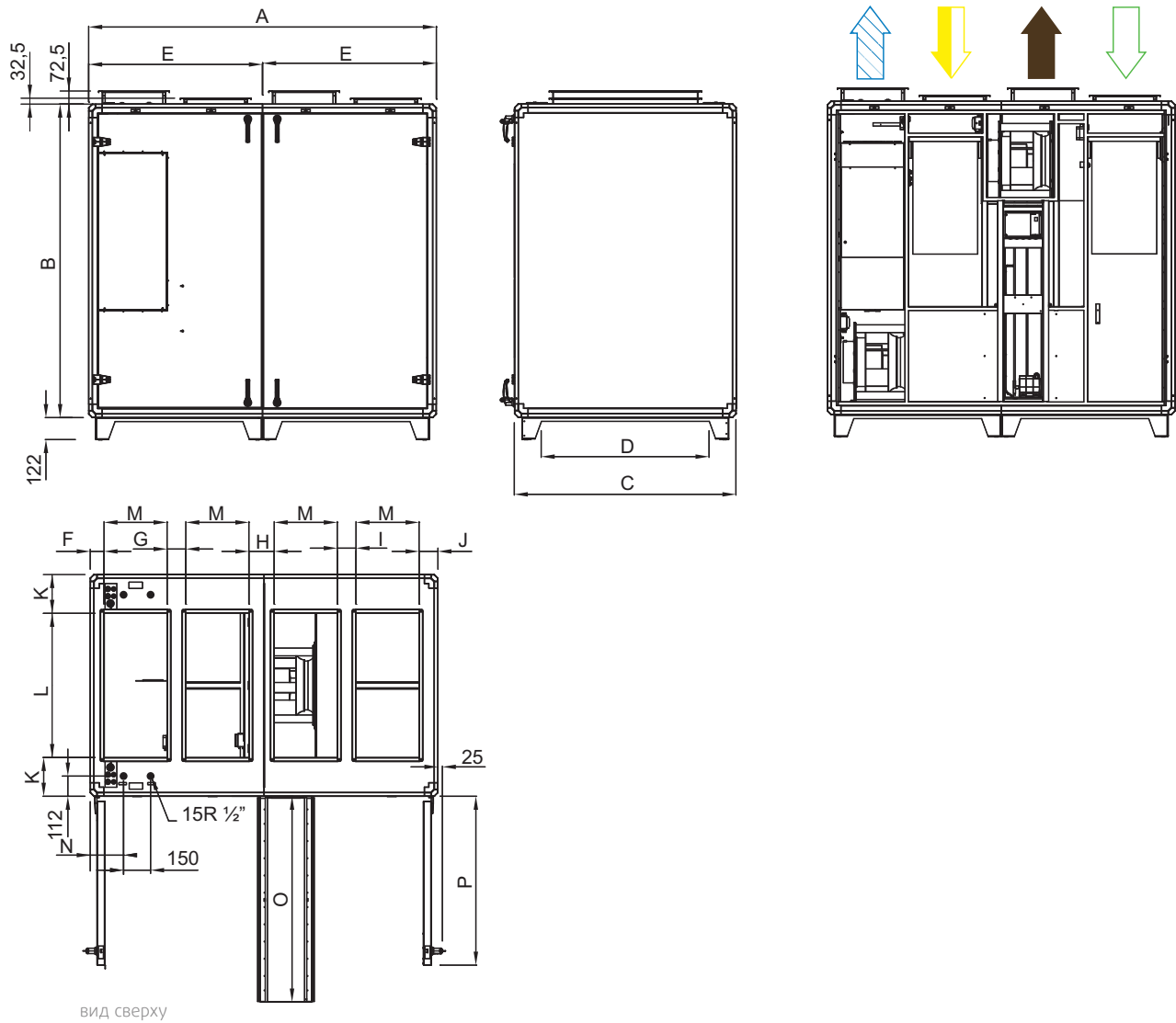

Размеры	A	B	C	D	E	F	G	H	I	J	K	L	M	N	O	P
TR09	1790	1630	1120	810	895	104	129	123	129	105	210	700	300	165	1030	870
TR12	1930	1740	1230	930	965	76	104	141	104	105	215	800	350	185	1140	940
TR15	1930	1980	1470	1180	965	76	104	141	104	105	236	1000	350	185	1380	940

Размеры в мм

Торвех TR09, 12 и 15 могут быть разделены пополам. Ширина каждой части обозначается "E".

= приточный воздух
 = удаляемый воздух
 = вытяжной воздух
 = наружный воздух

Технические характеристики

Торвех TR03

Приток

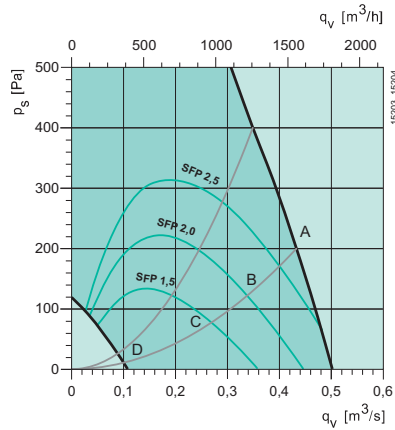

Вытяжка

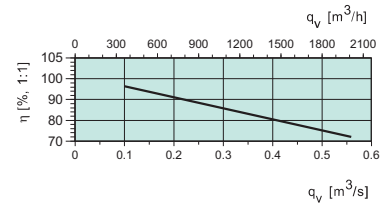
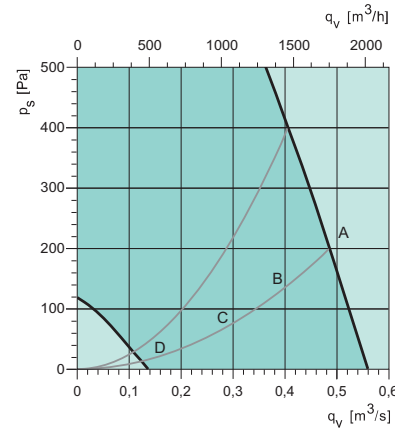

Приток

Октавные полосы частот, Гц										
L_{wA} дБ(A)	Шаг	Общ	63	125	250	500	1k	2k	4k	8k
A	10V	81	56	64	78	73	72	70	64	62
B	6,8V	72	51	59	67	67	66	64	58	56
C	5,1V	65	45	57	57	58	59	56	50	45
D	3,1V	54	46	50	43	45	47	43	33	23

SFP = Specific Fan Power (kW/m³/s)

Значения SFP указаны для укомплектованного агрегата.

Температурная эффективность

При полном расходе воздуха согласно EN308.

Акустические данные

Таблицы акустических данных отображают уровень звуковой мощности L_{wA} , который не нужно путать с уровнем звукового давления.

Вытяжка

Октавные полосы частот, Гц										
L_{wA} дБ(A)	Шаг	Общ	63	125	250	500	1k	2k	4k	8k
A	10V	69	52	64	67	56	53	48	42	36
B	6,8V	68	48	60	67	51	46	42	36	29
C	5,1V	60	41	59	50	43	38	34	27	22
D	3,1V	51	41	51	37	30	26	20	17	20

К окружению

Октавные полосы частот, Гц										
L_{wA} дБ(A)	Шаг	Общ	63	125	250	500	1k	2k	4k	8k
A	10V	64	38	51	63	53	48	46	38	38
B	6,8V	60	33	47	59	47	42	40	32	31
C	5,1V	49	26	46	43	38	34	32	23	21
D	3,1V	27	36	30	26	22	19	11	12	38

Технические характеристики

Торвех TR04

Приток

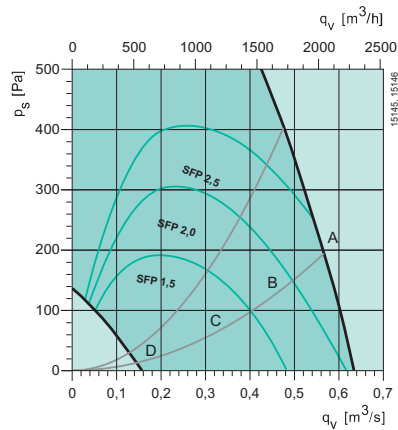

Вытяжка

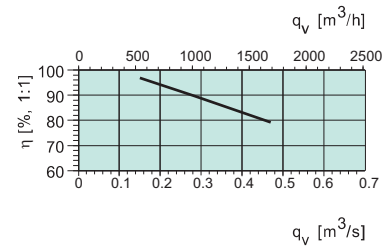
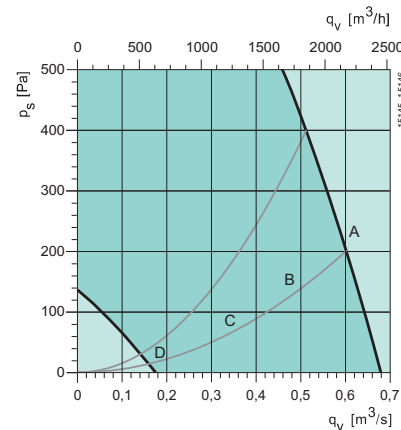

Приток

Октавные полосы частот, Гц										
L _{WA} дБ(A)	Шаг	Общ	63	125	250	500	1k	2k	4k	8k
A	10V	75	48	62	65	65	70	69	64	63
B	7,1V	75	44	58	73	59	65	63	57	57
C	5,2V	62	40	53	51	52	58	55	48	46
D	3,2V	52	35	48	41	43	48	43	35	24

SFP = Specific Fan Power (kW/m³/s)

Значения SFP указаны для укомплектованного агрегата.

Температурная эффективность

При полном расходе воздуха согласно EN308.

Акустические данные

Таблицы акустических данных отображают уровень звуковой мощности L_{WA}, который не нужно путать с уровнем звукового давления.

Вытяжка

Октавные полосы частот, Гц										
L _{WA} дБ(A)	Шаг	Общ	63	125	250	500	1k	2k	4k	8k
A	10V	64	59	60	57	55	52	47	40	34
B	7,1V	64	44	56	63	49	46	41	33	28
C	5,2V	54	41	52	43	42	39	33	24	21
D	3,2V	52	35	52	32	31	27	21	17	20

К окружению

Октавные полосы частот, Гц										
L _{WA} дБ(A)	Шаг	Общ	63	125	250	500	1k	2k	4k	8k
A	10V	55	42	51	47	41	44	46	38	37
B	7,1V	56	36	47	55	35	38	40	31	31
C	5,2V	46	32	45	34	28	31	32	21	20
D	3,2V	39	27	39	23	18	20	20	10	11

Технические характеристики

Торвех TR06

Приток

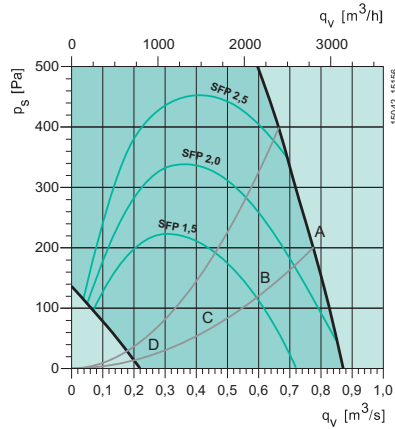

Вытяжка

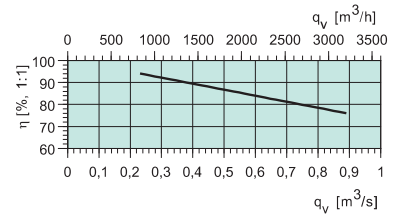
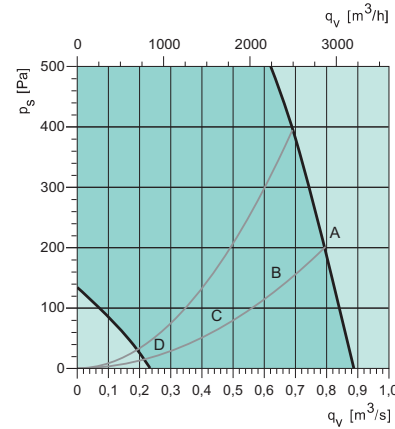

Приток

Октавные полосы частот, Гц										
L_{WA} дБ(A)	Шаг	Общ	63	125	250	500	1k	2k	4k	8k
A	10V	78	45	58	73	69	73	72	67	60
B	6,8V	71	39	56	62	62	67	65	59	52
C	4,8V	64	35	58	53	55	59	56	50	41
D	2,9V	50	33	40	41	43	47	42	33	25

SFP = Specific Fan Power (kW/m³/s)

Значения SFP указаны для укомплектованного агрегата.

Температурная эффективность

При полном расходе воздуха согласно EN308.

Акустические данные

Таблицы акустических данных отображают уровень звуковой мощности L_{WA} , который не нужно путать с уровнем звукового давления.

Вытяжка

Октавные полосы частот, Гц										
L_{WA} дБ(A)	Шаг	Общ	63	125	250	500	1k	2k	4k	8k
A	10V	62	47	52	59	52	54	50	43	32
B	6,8V	59	42	49	57	46	47	43	34	23
C	4,8V	52	33	51	43	37	39	33	22	20
D	2,9V	39	35	34	33	28	26	20	16	19

К окружению

Октавные полосы частот, Гц										
L_{WA} дБ(A)	Шаг	Общ	63	125	250	500	1k	2k	4k	8k
A	10V	56	37	48	55	40	43	43	38	34
B	6,8V	54	30	45	53	34	37	36	30	26
C	4,8V	49	22	49	38	26	29	27	20	17
D	2,9V	33	25	29	28	16	16	13	10	14

Технические характеристики

Торвех TR09

Приток

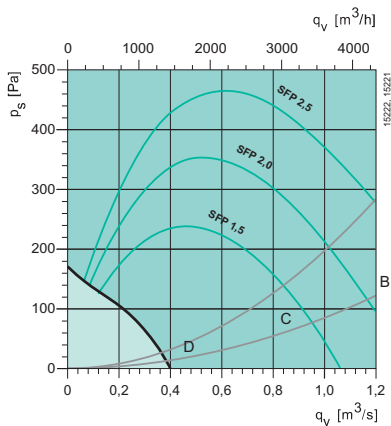

Вытяжка

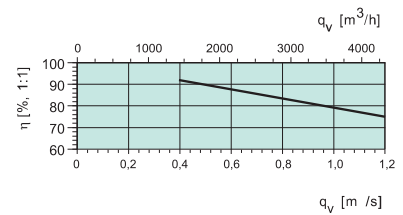
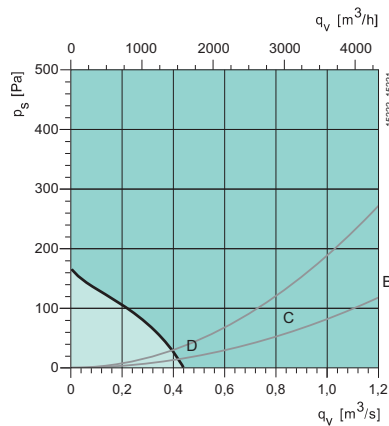

Приток

L_{WA} дБ(A)	Октавные полосы частот, Гц									
	Шаг	Общ	63	125	250	500	1k	2k	4k	8k
B	7,8V	87	61	67	85	79	78	73	67	60
C	5,6V	77	49	66	74	68	67	63	57	47
D	3,5V	63	39	62	52	51	53	47	39	28

SFP = Specific Fan Power (kW/m³/s)

Значения SFP указаны для укомплектованного агрегата.

Температурная эффективность

При полном расходе воздуха согласно EN308.

Акустические данныеТаблицы акустических данных отображают уровень звуковой мощности L_{WA} , который не нужно путать с уровнем звукового давления.

Вытяжка

L_{WA} дБ(A)	Октавные полосы частот, Гц									
	Шаг	Общ	63	125	250	500	1k	2k	4k	8k
B	7,8 V	74	58	65	70	71	61	50	42	31
C	5,6V	72	46	67	70	62	50	42	32	23
D	3,5V	55	41	54	46	41	35	25	17	20

К окружению

L_{WA} дБ(A)	Октавные полосы частот, Гц									
	Шаг	Общ	63	125	250	500	1k	2k	4k	8k
B	7,8 V	66	46	56	63	62	56	46	38	35
C	5,6V	64	34	57	62	51	45	37	28	22
D	3,5V	51	27	51	35	32	30	21	11	12

Технические характеристики

Торвех TR12

Приток

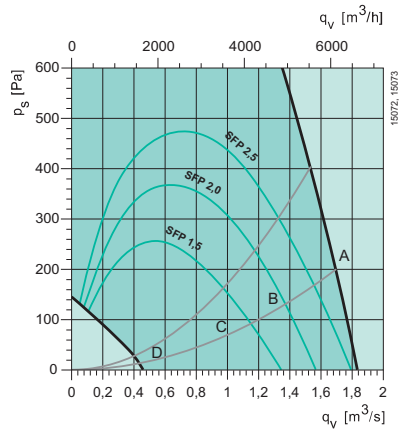

Вытяжка

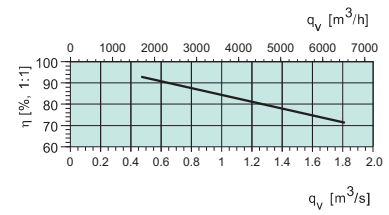
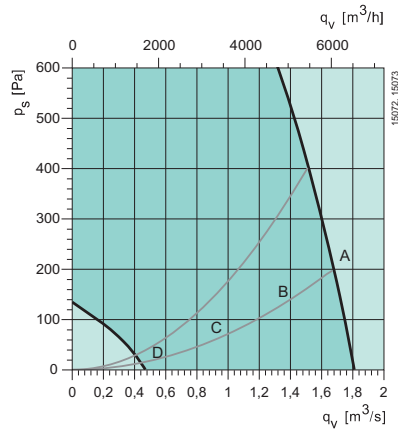

Приток

Октавные полосы частот, Гц										
L_{WA} дБ(A)	Шаг	Общ	63	125	250	500	1k	2k	4k	8k
A	10V	93	63	65	91	84	86	81	73	71
B	7,8V	85	57	62	82	77	78	74	69	63
C	5,7V	75	50	71	67	66	68	65	59	51
D	3,5V	59	46	53	49	52	55	49	41	30

SFP = Specific Fan Power (kW/m³/s)

Значения SFP указаны для укомплектованного агрегата.

Температурная эффективность

При полном расходе воздуха согласно EN308.

Акустические данные

Таблицы акустических данных отображают уровень звуковой мощности L_{WA} , который не нужно путать с уровнем звукового давления.

Вытяжка

Октавные полосы частот, Гц										
L_{WA} дБ(A)	Шаг	Общ	63	125	250	500	1k	2k	4k	8k
A	10V	76	63	69	72	67	65	58	50	44
B	7,8V	70	58	65	67	61	58	51	43	36
C	5,7V	66	50	65	56	52	48	43	32	23
D	3,5V	53	44	52	43	38	34	27	17	20

К окружению

Октавные полосы частот, Гц										
L_{WA} дБ(A)	Шаг	Общ	63	125	250	500	1k	2k	4k	8k
A	10V	71	50	58	70	60	57	53	45	44
B	7,8V	66	44	55	65	54	50	46	38	36
C	5,7V	63	36	63	49	44	40	37	27	23
D	3,5V	46	32	45	33	31	26	21	11	12

Технические характеристики

Торвех TR15

Приток

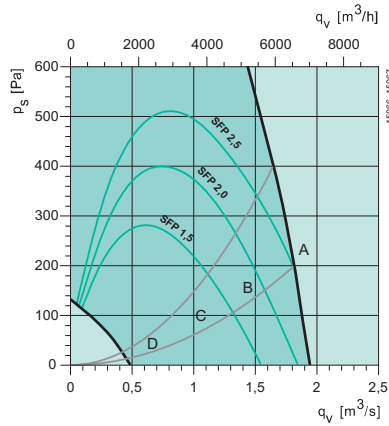

Вытяжка

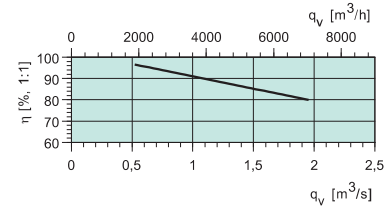
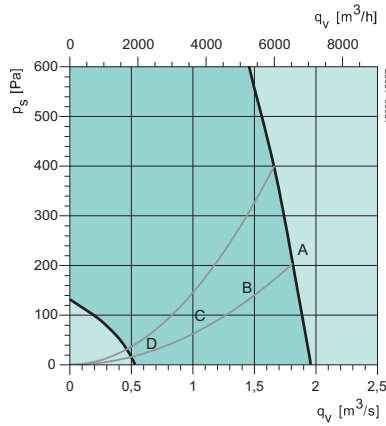

Приток

Октавные полосы частот, Гц										
L_{wA} дБ(A)	Шаг	Общ	63	125	250	500	1k	2k	4k	8k
A	10V	89	59	65	84	82	84	79	74	69
B	7,7 V	83	53	61	79	76	76	72	67	61
C	5,5V	73	46	67	67	65	66	62	57	48
D	3,4V	57	49	50	46	50	52	47	39	26

SFP = Specific Fan Power (kW/m³/s)

Значения SFP указаны для укомплектованного агрегата.

Температурная эффективность

При полном расходе воздуха согласно EN308.

Акустические данные

Таблицы акустических данных отображают уровень звуковой мощности L_{wA} , который не нужно путать с уровнем звукового давления.

Вытяжка

Октавные полосы частот, Гц										
L_{wA} дБ(A)	Шаг	Общ	63	125	250	500	1k	2k	4k	8k
A	10V	77	60	71	73	68	68	62	49	42
B	7,7 V	70	53	65	66	61	61	54	42	35
C	5,5V	66	46	65	56	51	51	44	32	23
D	3,4V	52	44	51	41	37	36	30	19	20

К окружению

Октавные полосы частот, Гц										
L_{wA} дБ(A)	Шаг	Общ	63	125	250	500	1k	2k	4k	8k
A	10V	67	49	60	64	59	56	49	42	43
B	7,7 V	62	43	55	60	53	48	41	35	35
C	5,5V	60	35	59	47	43	38	31	25	21
D	3,4V	46	39	45	31	29	24	17	10	13

Принадлежности

Принадлежности	Topvex TR03	Topvex TR04	Topvex TR06
Комплект VAV - переменный расход воздуха	VAV Duct pre. control	VAV Duct pre. control	VAV Duct pre. control
Внешний сенсорный дисплей	S-ED-TOUCH	S-ED-TOUCH	S-ED-TOUCH
Усилитель сигнала, 230В *	EOR230K	EOR230K	EOR230K
Усилитель сигнала, 24В*	EOR-3	EOR-3	EOR-3
Воздушный клапан с пружин. возвратом	EFD 250	EFD 315	EFD 50-25
CEM15-комплект, Corrigo модуль расширения***	CEM15	CEM15	CEM15
CLM15-комплект, Corrigo LON модуль	CLM15	CLM15	CLM15
Гибкие вставки	ASF 250/KB	ASF 315/KB	DS 50-25
Электропривод	RVAZ4 24A	RVAZ4 24A	RVAZ4 24A
Клапан, 2-х ходовой. Для HWL/HWH нагревателей.	ZTV 15-0,6	ZTV 15-1,0	ZTV 15-1,0
Клапан, 3-х ходовой. Для HWL/HWH нагревателей.	ZTR 15-1,0	ZTR 15-1,6	ZTR 15-1,6
Водяной воздухоохладитель	PGK 50-25	PGK 60-30	PGK 60-35
Фреоновый воздухоохладитель	DXRE 50-25	DXRE 60-30	DXRE 60-35
Канальный датчик	TG-KH/PT1000	TG-KH/PT1000	TG-KH/PT1000
Решетка Combi	CVVX 250	CVVX 315	CVVX 400
Шумоглушитель	LDC 250-900	LDC 315-900	LDR 50-25
Таймер	T 120	T 120	T 120
Рамка для таймера	F-T120	F-T120	F-T120
Комнатный датчик температуры	TG-R5/PT1000	TG-R5/PT1000	TG-R5/PT1000
Наружный датчик температуры	TG-UH/PT1000	TG-UH/PT1000	TG-UH/PT1000
Детектор присутствия	IR24-PC	IR24-PC	IR24-PC
CO ₂ комнатный датчик (цифр. 1/0)	CO2RT-DR	CO2RT-DR	CO2RT-DR
CO ₂ комнатный датчик (аналог. 0...10V DC)	CO2RT	CO2RT	CO2RT
CO ₂ комнатный датчик (аналог. 0...10V DC)	Systemair-E	Systemair-E	Systemair-E
CO ₂ комнатный датчик, дисплей (аналог. 0...10V DC)	Systemair-E-D	Systemair-E-D	Systemair-E-D
CO ₂ канальный датчик (аналог. 0...10V DC)	CO2DT	CO2DT	CO2DT
CO ₂ канальный датчик (аналог. 0...10V DC)	Systemair-1, 100mm	Systemair-1, 100mm	Systemair-2, 200mm
CO ₂ канальный датчик, малый (аналог. 0...10V DC)	Systemair-1M	Systemair-1M	Systemair-1M
U-образный манометр, защита фильтров	MFRO	MFRO	MFRO
Детектор дыма	UG3-A40	UG3-A40	UG3-A40
Фильтр M5 (вытяжной воздух)	BFT 1000/TR03 M5	BFT 1500/TR04 M5	BFT 2000/TR06 M5
Фильтр F7 (приточный воздух)	BFT 1000/TR03 F7	BFT TR04 F7	BFT TR06 F7

* При необходимости управления до 6-ти агрегатами с одного пульта управления.

** Используется с Corrigo E28, версия 3.3 или более поздняя.

*** Используется, если требуется дополнительное количество входов и выходов.

Принадлежности

Принадлежности	Topvex TR09	Topvex TR12	Topvex TR15
Комплект VAV - переменный расход воздуха	VAV Duct pre. control	VAV Duct pre. control	VAV Duct pre. control
Внешний сенсорный дисплей	S-ED-TOUCH	S-ED-TOUCH	S-ED-TOUCH
Усилитель сигнала, 230В *	E0R230K	E0R230K	E0R230K
Усилитель сигнала, 24В*	E0R-3	E0R-3	E0R-3
Воздушный клапан с пружин. возвратом	EFD 70-30	EFD 80-35	EFD 100-35
CEM15-комплект, Corrigo модуль расширения***	CEM15	CEM15	CEM15
CLM15-комплект, Corrigo LON модуль	CLM15	CLM15	CLM15
Гибкие вставки	DS 70-30	DS 80-35	DS 100-35
Электропривод	RVAZ4 24A	RVAZ4 24A	RVAZ4 24A
Клапан, 2-х ходовой. Для HWL/HWH нагревателей.	ZTV 20-2,0	ZTV 20-2,5	ZTV 20-4,0
Клапан, 3-х ходовой. Для HWL/HWH нагревателей.	ZTR 20-2,5	ZTR 20-4,0	ZTR 20-6,0
Встраиваемый фреоновый воздухоохладитель	SoftCooler TR09 L / R	SoftCooler TR12 L / R	SoftCooler TR15 L / R
Водяной воздухоохладитель			
Фреоновый воздухоохладитель	PGK 70-40	PGK 80-50	PGK 100-50
Канальный датчик	DXRE 70-40	DXRE 80-50	DXRE 100-50
Решетка Combi	TG-KH/PT1000	TG-KH/PT1000	TG-KH/PT1000
Шумоглушитель	LDR 70-40	LDR 80-50	LDR 100-50
Таймер	T 120	T 120	T 120
Рамка для таймера	F-T120	F-T120	F-T120
Комнатный датчик температуры	TG-R5/PT1000	TG-R5/PT1000	TG-R5/PT1000
Наружный датчик температуры	TG-UH/PT1000	TG-UH/PT1000	TG-UH/PT1000
Детектор присутствия	IR24-PC	IR24-PC	IR24-PC
CO ₂ комнатный датчик (цифр. 1/0)	CO2RT-DR	CO2RT-DR	CO2RT-DR
CO ₂ комнатный датчик (аналог. 0...10V DC)	CO2RT	CO2RT	CO2RT
CO ₂ комнатный датчик (аналог. 0...10V DC)	Systemair-E	Systemair-E	Systemair-E
CO ₂ комнатный датчик, дисплей (аналог. 0...10V DC)	Systemair-E-D	Systemair-E-D	Systemair-E-D
CO ₂ канальный датчик (аналог. 0...10V DC)	CO2DT	CO2DT	CO2DT
CO ₂ канальный датчик (аналог. 0...10V DC)	Systemair-1, 100mm	Systemair-1, 100mm	Systemair-2, 200mm
CO ₂ канальный датчик, малый (аналог. 0...10V DC)	Systemair-1M	Systemair-1M	Systemair-1M
U-образный манометр, защита фильтров	MFRO	MFRO	MFRO
Детектор дыма	UG3-A40	UG3-A40	UG3-A40
Фильтр M5 (вытяжной воздух)	BFT TR09 M5 (2шт/арпер.)	BFT TR12 M5 (2шт/арпер.)	BFT TR15 M5 (2шт/арпер.)
Фильтр F7 (приточный воздух)	BFT TR09 F7 (2шт/арпер.)	BFT TR12 F7 (2шт/арпер.)	BFT TR15 F7 (2шт/арпер.)

* При необходимости управления до 6-ти агрегатами с одного пульта управления.

** Используется с Corrigo E28, версия 3.3 или более поздняя.

*** Используется, если требуется дополнительное количество входов и выходов.

Topvex SoftCooler TR и SR



Topvex SoftCooler TR и SR это новые серии холодильных модулей для агрегатов Topvex TR 09, 12, 15 и SR 09, 11. Модули разработаны для создания комфортных условий при низком энергопотреблении и обеспечивают очень простой монтаж и запуск.

- Встраиваемый холодильный модуль
- Инверторный спиральный компрессор
- Утилизация тепла совместно с холодильной машиной
- Оптимизация энергопотребления через байпасирование воздуха мимо конденсатора
- Уникальная самостоятельная настройка расхода воздуха
- Просто смонтировать
- Протестирован на заводе, готов к запуску

Готов к работе

Topvex SoftCooler поставляется как отдельный модуль агрегата, протестированный на заводе и готовый к запуску. Модуль имеет полностью готовую к работе фреоновую систему, с компрессором с плавной регулировкой скорости.

Простой монтаж

Монтаж SoftCooler очень простой:

1. Topvex SoftCooler устанавливается между секциями агрегата.
2. Подключается питание.

3. Подготовленные внутренние кабели управления подключаются к электрическому блоку агрегата Topvex.

4. Подключается дренаж.

В связи с тем, что агрегат полностью протестирован на заводе, запуск происходит быстро и безопасно.

SoftCooling – уникальное управление производительностью. Благодаря широкому диапазону управления и четкому поддержанию требуемой холодопроизводительности в соответствии с необходимой, Topvex SoftCooler может более точно поддерживать температуру приточного воздуха по сравнению с аналогичными системами Вкл./Выкл.

Интеграция с оборудованием автоматизации

Topvex SoftCooler поставляется с полностью выполненными подключениями кабелей для быстрого присоединения к воздухообрабатывающему агрегату. Холодильный модуль управляется в соответствии с настройками и требованиями. Сигналы аварий от модуля отображаются на пульте управления воздухообрабатывающего агрегата.

Уникальная функция байпаса

Большинство помещений имеют только потребность в охлаждении только в определенные времена года. Topvex SoftCooler имеет уникальную функцию, которая автоматически байпасирует воздух мимо конденсатора, когда нет необходимости в охлаждении. Таким

образом сокращаются энергопотребление вентилятора и эксплуатационные затраты. Для этой функции требуется клапан байпаса (дополнительная принадлежность).

Утилизация холода по необходимости

Благодаря логическому расположению компонентов в агрегате Topvex SoftCooler роторный теплообменник также может быть использован для утилизации холода. Утилизатор автоматически запускается для утилизации холода при соответствующих температурных условиях между вытяжным и наружным воздухом.

Самостоятельная настройка расхода воздуха

Данный тип агрегата отдает тепло с конденсатора вытяжному воздуху. Поэтому холодопроизводительность напрямую зависит от фактического расхода воздуха. Агрегат Topvex SoftCooler имеет уникальную систему настройки холодопроизводительности к фактическому расходу воздуха: давление конденсации измеряется постоянно по датчику давления. Если давление конденсации достигает верхнего допустимого предела, скорость компрессора автоматически снижается, но только настолько, чтобы давление конденсации не достигало предельного значения. Это позволяет холодильному модулю продолжать работать с максимально возможной производительностью и не отключаться по аварии высокого давления.

Технические данные**Рабочий диапазон и тд.**

Режим управления: по вытяжке или помещению
 Макс.дисбаланс: +/-20%, но не менее мин. и не более
 макс. расхода воздуха

Макс. температура наружного воздуха: +33°C
 Макс. температура вытяжного воздуха +28°C
 Макс. окружающая температура +28°C
 Мин. окружающая температура +/-0°C

	Расход воздуха (м³/с)	Холодопроизводительность А (кВт)	Холодопроизводительность В (кВт)	Потери давления Испаритель/ Конденсатор (Па)	Хладагент R410A са(кг)	Предохранитель 3x400В PEN (А)	Вес (кг)
TR09	Min. 0,41	10	9	17/26	4,1	16	295
	Nom. 0,70	14	14	36/58	4,1	16	295
	Max. 0,90	17	17	51/85	4,1	16	295
TR12	Min. 0,50	11	10	16/29	4,8	20	320
	Nom. 1,00	18	18	42/83	4,8	20	320
	Max. 1,40	20	22	65/137	4,8	20	320
TR15	Min. 0,70	16	15	13/30	5,5	20	345
	Nom. 1,30	22	24	30/75	5,5	20	345
	Max. 1,75	24	27	44/117	5,5	20	345
SR09	Min. 0,44	10	9	19/30	4,1	20	260
	Nom. 0,90	17	16	53/89	4,1	20	260
	Max 1,20	19	20	78/137	4,1	20	260
SR12	Min. 0,70	13	13	27/45	4,8	20	275
	Nom 1,20	19	19	57/100	4,8	20	275
	Max 1,50	21	22	77/140	4,8	20	275

Пояснения

А Т-наруж. = +25°C, RH 50%. Т-вытяж. +25°C, RH 50%. без утилизации холода.
 В Т-наруж. = +33°C, RH 60%. Т-вытяж. +28°C, RH 60%. без утилизации холода.

Все данные для сбалансированного расхода воздуха

Размеры

SoftCooler TR

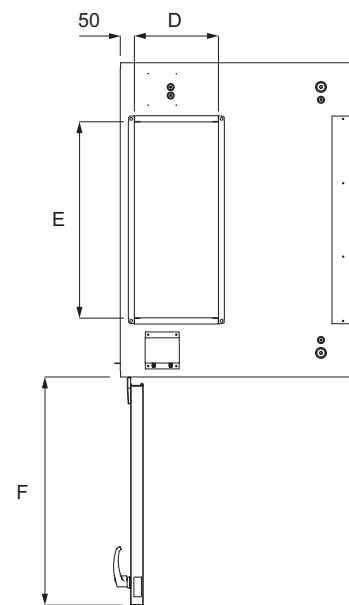
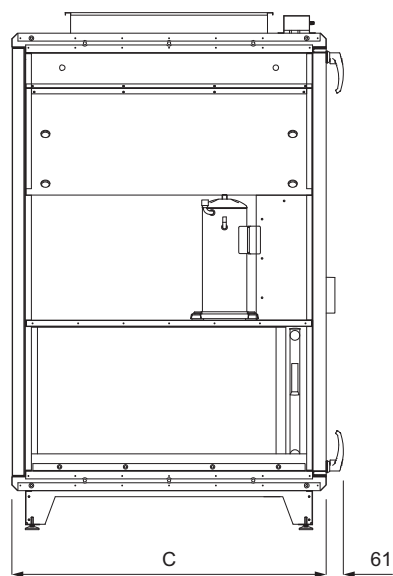
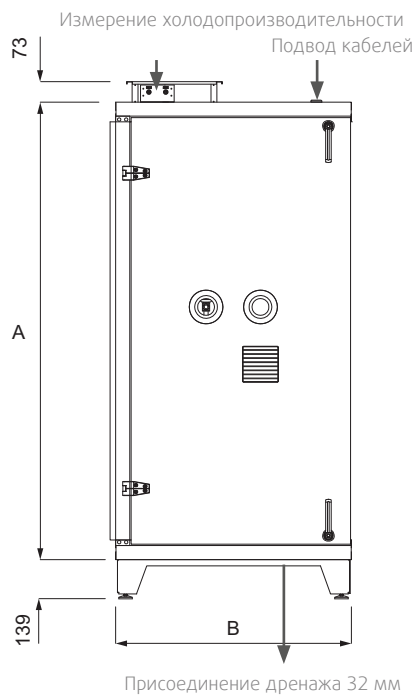

Секция SoftCooler. Вид сверху

Типоразмер	A	B	C	D	E	F
09	1630	840	1120	300	700	813
12	1740	840	1230	350	800	813
15	1990	890	1470	350	1000	863

SoftCooler SR

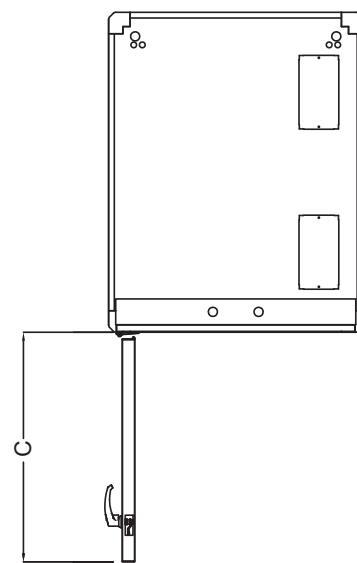
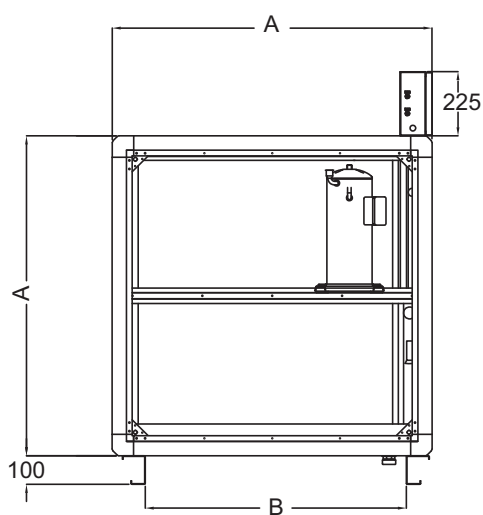
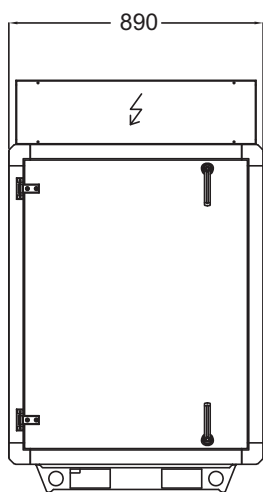

Типоразмер	A	B	C
09	1120	915	800
11	1230	1025	800



Объекты: Университетский госпиталь Skane, Мальме, Швеция

Для нового здания неотложной помощи и инфекционных заболеваний UMAS, Systemair поставил 18 воздухообрабатывающих агрегатов серии DV 40-DV 150 наряду с другим оборудованием Systemair (канальные и крышные вентиляторы, вентиляторы дымоудаления и др.)

Госпитали UMAS являются одними из ведущих медицинских учреждений по лечению инфекционных заболеваний в мире. Новая больница при университетском госпитале Skane считается самым внушительным инвестиционным вложением UMAS. Общая стоимость составляет 125 млн. евро.

Новый госпиталь неотложной помощи и инфекционных заболеваний UMAS был спроектирован датской компанией Danish Architects C.F. Moller A/S, г. Орхус, а система вентиляции – компанией Incoord AB, Стокгольм.

Торvех ТХ/С



Воздухообрабатывающие агрегаты Торvех с противоточным теплообменником предназначены для установки в офисах, детских садах, а также для зональной вентиляции больших помещений. Имеют верхнее подключение воздуховодов. Агрегаты Торvех ТХ/С укомплектованы вентиляторами с ЕС-двигателями, для удовлетворения современных энергетических требований и имеют очень низкое энергопотребление и высокоэффективную теплоутилизацию.



- 3 типоразмера
- Расход воздуха 380-3060 м³/ч
- Верхнее подключение воздуховодов, экономия места при монтаже
- Встроенная система автоматики
- Низкое энергопотребление — ЕС-двигатели
- Низкий уровень шума

Главное — эффективность

Торvех ТХ/С — высокоэффективные воздухообрабатывающие агрегаты, которые находят применение в офисах, магазинах, детских садах,

школах и т.п. Торvех ТХ/С с теплообменником используются, когда необходимо разделять приточный и вытяжной потоки. Система автоматики имеет настраиваемую функцию предотвращения обмерзания теплообменника для обеспечения максимальной производительности агрегата.

Нет ничего проще!

Агрегаты Торvех ТХ/С поставляются укомплектованные системой автоматики, приточными и вытяжными фильтрами, противоточным теплообменником, обводным каналом, электрическим или водяным обогревателем. Установки запрограммированы на заводе и полностью готовы к запуску.

Удобное присоединение

Агрегаты Торvех ТХ/С имеют верхнее подсоединение воздуховодов, что упрощает их монтаж в существующих помещениях и экономит место при монтаже. По сравнению с крышными установками, Торvех ТХ/С проще в монтаже, т.к. нет необходимости прокладывать воздуховоды через крышу. Таким образом, при размещении установки в здании, эксплуатация и техническое обслуживание также упрощаются.

ЕС-двигатели

В отличие от двигателей с частотными преобразователями, ЕС-двигатели работают с высокой эффективностью даже при низких скоростях.

Технические данные		ТХ/С03	ТХ/С04	ТХ/С06
Напряжение/Частота, EL	В/50Гц	400	400	400
Напряжение/Частота, HW	В/50Гц	230	230	400
Фазность, EL	-	3N	3N	3N
Фазность, HW	-	1	1	3N
Мощность, двигателя	Вт	2x737	2x740	2x895
Мощность, нагреватель, EL	кВт	8	12	16
Мощность, нагреватель, HW	кВт	*	*	*
Предохранитель, EL	А	3x25	3x32	3x32
Предохранитель, HW	А	10	10	3x10
Вес	кг	203	251	275
Фильтр, приточ. воздух		F7	F7	F7
Фильтр, вытяжн. воздух		M5	M5	M5
Диапазон расходов, EL	м ³ /ч	677...1908	648...2340	648...3060
Диапазон расходов, HW	м ³ /ч	382...1908	468...2340	612...3060

Размеры (левостороннее исполнение)

ТХ/С03

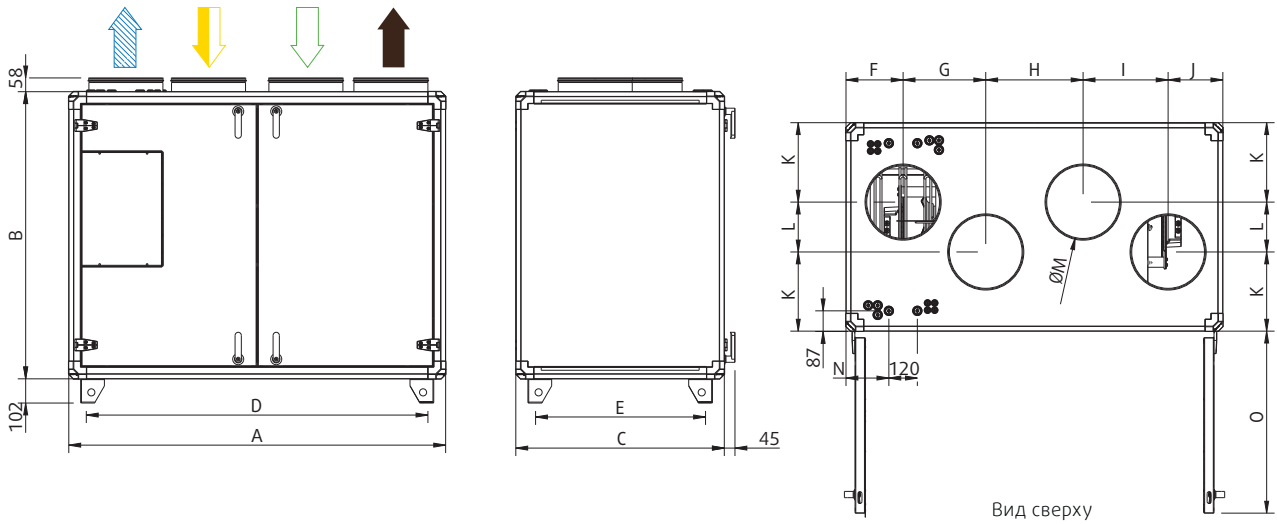

Размеры	A	B	C	D	E	F	G	H	I	J	K	L	ØM	N	O
Торвех ТХ/С03	1587	1210	880	1435	725	240	348	410	358	230	335	210	315	181	785

Размеры в мм.

ТХ/С04-06

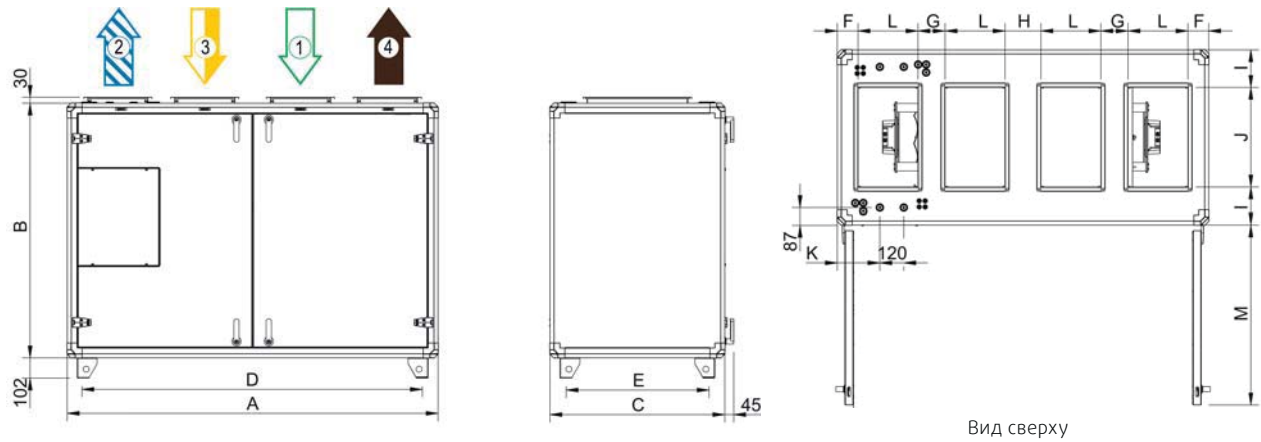

Размеры	A	B	C	D	E	F	G	H	I	J	K	L	M
Торвех ТХ/С04	1860	1279	880	1708	725	104	136	180	190	500	195	300	920
Торвех ТХ/С06	2150	1630	880	1998	725	116	196	324	140	600	197	300	165

Размеры в мм.

= приточный воздух
 = удаляемый воздух
 = вытяжной воздух
 = наружный воздух

Технические характеристики

Приток

Topvex TX/C03

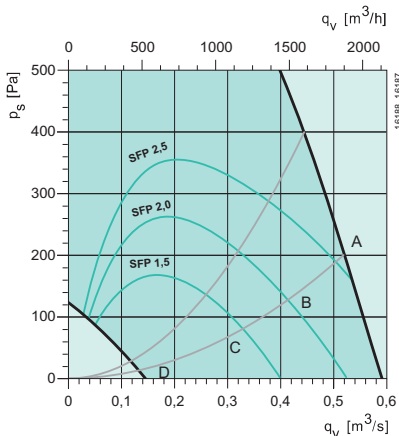

Вытяжка

Topvex TX/C03

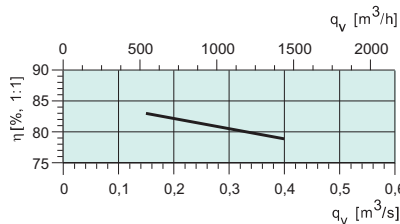
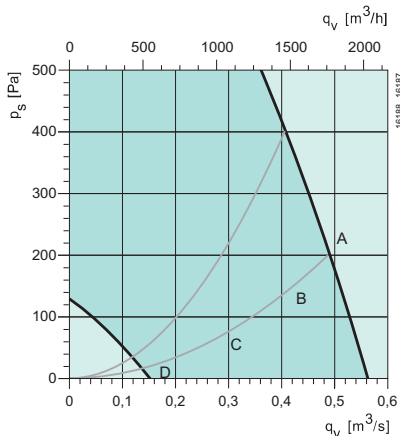

Приток

Октавные полосы частот, Гц										
L_{wA} дБ(A)	Шаг	Общ	63	125	250	500	1k	2k	4k	8k
A	10V	80	52	63	75	71	75	73	68	67
B	7,1V	75	49	59	70	65	59	68	62	61
C	5,1V	66	44	59	56	56	61	59	53	49
D	3,1V	52	37	43	42	44	48	45	36	26

SFP = Specific Fan Power (kW/m³/s)

Значения SFP указаны для укомплектованного агрегата.

Температурная эффективность

При полном расходе воздуха согласно EN308.

Акустические данные

Таблицы акустических данных отображают уровень звуковой мощности L_{wA} , который не нужно путать с уровнем звукового давления.

Вытяжка

Октавные полосы частот, Гц										
L_{wA} дБ(A)	Шаг	Общ	63	125	250	500	1k	2k	4k	8k
A	10V	64	54	54	59	56	57	55	52	44
B	7,1V	61	48	50	58	51	52	49	46	38
C	5,1V	55	42	54	45	42	44	40	36	27
D	3,1V	44	40	40	31	30	31	27	21	20

К окружению

Октавные полосы частот, Гц										
L_{wA} дБ(A)	Шаг	Общ	63	125	250	500	1k	2k	4k	8k
A	10V	62	36	52	60	49	50	52	44	46
B	7,1V	60	32	48	60	44	45	46	38	40
C	5,1V	51	27	50	42	35	37	37	28	28
D	3,1V	37	24	34	29	23	24	23	12	19

Приток

Torvex TX/C04

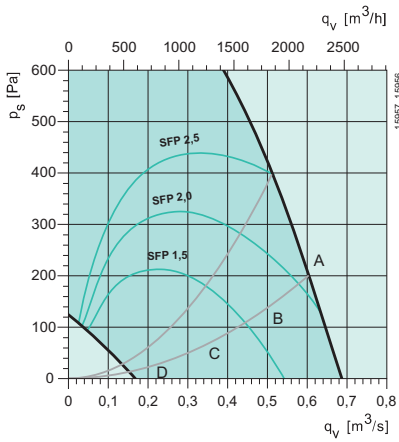

Вытяжка

Torvex TX/C04

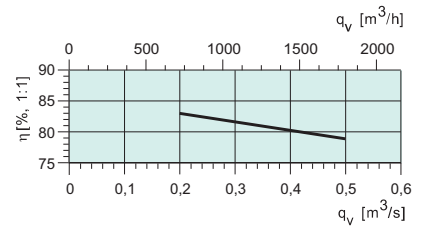
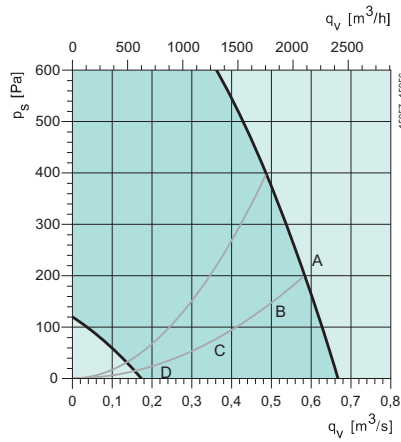

Приток

L _{WA} дБ(A)	Октавные полосы частот, Гц									
	Шаг	Общ	63	125	250	500	1k	2k	4k	8k
A	10V	80	52	64	71	68	75	74	70	71
B	7V	74	48	57	62	63	69	68	64	64
C	5V	65	42	53	53	54	62	60	54	52
D	3V	54	37	42	42	44	51	47	39	29

SFP = Specific Fan Power (kW/m³/s)

Значения SFP указаны для укомплектованного агрегата.

Температурная эффективность

При полном расходе воздуха согласно EN308.

Акустические данные

 Таблицы акустических данных отображают уровень звуковой мощности L_{WA}, который не нужно путать с уровнем звукового давления.

Вытяжка

L _{WA} дБ(A)	Октавные полосы частот, Гц									
	Шаг	Общ	63	125	250	500	1k	2k	4k	8k
A	10V	68	56	58	65	60	58	54	47	42
B	7V	61	50	53	57	55	53	48	40	36
C	5V	54	44	51	43	45	44	38	29	23
D	3V	48	36	48	30	34	31	24	17	18

К окружению

L _{WA} дБ(A)	Октавные полосы частот, Гц									
	Шаг	Общ	63	125	250	500	1k	2k	4k	8k
A	10V	60	39	55	56	51	51	48	45	51
B	7V	55	34	49	52	46	45	42	39	44
C	5V	48	28	46	37	37	37	33	29	31
D	3V	36	23	35	26	26	26	20	14	13

Приток

Topvex TX/C06

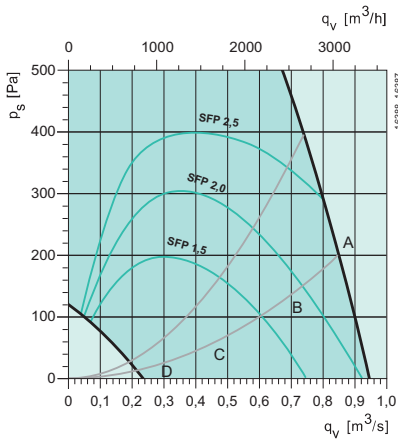

Вытяжка

Topvex TX/C06

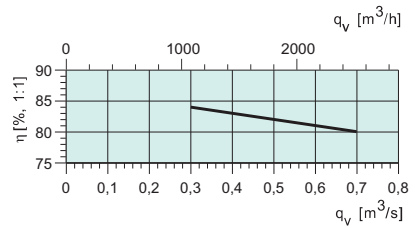
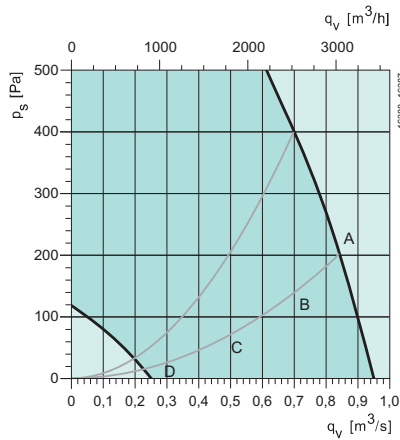

Приток

L_{wA} дБ(A)	Октавные полосы частот, Гц									
	Шаг	Общ	63	125	250	500	1k	2k	4k	8k
A	10V	80	53	59	71	71	76	73	68	61
B	6,8V	73	45	57	65	66	69	66	61	53
C	4,8V	65	38	58	54	57	61	56	51	42
D	2,9V	53	38	49	42	45	48	45	35	26

SFP = Specific Fan Power (kW/m³/s)

Значения SFP указаны для укомплектованного агрегата.

Температурная эффективность

При полном расходе воздуха согласно EN308.

Акустические данные

Таблицы акустических данных отображают уровень звуковой мощности L_{wA} , который не нужно путать с уровнем звукового давления.

Вытяжка

L_{wA} дБ(A)	Октавные полосы частот, Гц									
	Шаг	Общ	63	125	250	500	1k	2k	4k	8k
A	10V	66	54	55	63	57	58	52	42	34
B	6,8V	62	46	52	60	51	51	45	34	25
C	4,8V	55	43	54	46	43	43	36	24	20
D	2,9V	44	34	43	35	30	29	22	16	20

К окружению

L_{wA} дБ(A)	Октавные полосы частот, Гц									
	Шаг	Общ	63	125	250	500	1k	2k	4k	8k
A	10V	59	38	50	57	46	47	46	41	34
B	6,8V	57	31	48	56	40	41	39	33	26
C	4,8V	50	25	49	38	31	32	29	23	16
D	2,9V	39	21	38	31	19	19	17	9	10

Принадлежности

Принадлежности	Topvex TX/C03	Topvex TX/C04	Topvex TX/C06
Комплект VAV - переменный расход воздуха	VAV Duct pre. control	VAV Duct pre. control	VAV Duct pre. control
Комплект CAV - постоянный расход воздуха	CAV Air volume contr	CAV Air volume contr	CAV Air volume contr
Усилитель сигнала, 24V *	EOR-3	EOR-3	EOR-3
Воздушный клапан с пружин. возвратом	EFD 315	EFD 50-30	EFD 60-30
CEM15-комплект, Corgigo модуль расширение***	CEM15	CEM15	CEM15
CLM15-комплект, Corgigo LON модуль	CLM15	CLM15	CLM15
Гибкие вставки	ASF 315/KB	DS 50-30	DS 60-30
Электропривод	RVAZ4 24A	RVAZ4 24A	RVAZ4 24A
Водяной воздухоохладитель	PGK 50-25	PGK 50-30	PGK 60-35
Фреоновый воздухоохладитель	DXRE 50-25	DXRE 50-30	DXRE 60-35
Решетка Combi	CVVX 315	CVVX 400	CVVX 400
Шумоглушитель	LDC 315-900	LDR 50-30	LDR 60-30
Таймер	T 120	T 120	T 120
Рамка для таймера	F-T120	F-T120	F-T120
Комнатный датчик температуры	TG-R5/PT1000	TG-R5/PT1000	TG-R5/PT1000
Наружный датчик температуры	TG-UH/PT1000	TG-UH/PT1000	TG-UH/PT1000
Детектор присутствия	IR24-PC	IR24-PC	IR24-PC
CO ₂ комнатный датчик (цифр. 1/0)	CO2RT-R-D	CO2RT-R-D	CO2RT-R-D
CO ₂ комнатный датчик (аналог. 0...10V DC)	Systemair-E	Systemair-E	Systemair-E
CO ₂ комнатный датчик, дисплей (аналог. 0...10V DC)	Systemair-E-D	Systemair-E-D	Systemair-E-D
CO ₂ канальный датчик (аналог. 0...10V DC)	Systemair-1, 100mm	Systemair-1, 100mm	Systemair-1, 100mm
CO ₂ канальный датчик, малый (аналог. 0...10V DC)	Systemair-1M	Systemair-1M	Systemair-1M
Детектор дыма	UG3-A40	UG3-A40	UG3-A40
Фильтр M5 (вытяжной воздух)	BFT TX/C03 M5	BFT TX/C04 M5	BFT TX/C06 M5
Фильтр F7 (приточный воздух)	BFT TX/C03 F7	BFT TX/C04 F7	BFT TX/C06 F7

* При необходимости управления до 6-ти агрегатами с одного пульта управления.

** Используется с Corgigo E28, версия 3.3 или более поздняя.

*** Используется, если требуется дополнительное количество входов и выходов.

TIME ec



- 6 типоразмеров
- Расход воздуха 1400-14400 м³/ч
- Просто подобрать и заказать
- Короткие сроки поставки
- Низкое энергопотребление – ЕС-двигатели
- С роторным или пластинчатым теплообменником
- Возможно крышное исполнение
- Гигиеническое исполнение VDI

TIME – серия воздухообрабатывающих агрегатов с большим набором функций и встроенной системой автоматики.

TIME экономит ваше время

Агрегаты TIME очень просто подобрать и заказать.

Systemair CAD подобрать – просто

Агрегаты TIME очень просто подбирать в интеллектуальной программе подбора SystemairCAD. Этот продукт позволяет находить самые оптимальные решения для каждого проекта. Документы с расчетными техническими характеристиками и наглядными чертежами легко экспортировать в среду AutoCAD. Скачать SystemairCAD вы можете на нашем сайте www.systemair.ru.

Функции

TIME могут поставляться с двумя типами теплообменников. Роторный теплообменник имеет регулируемую скорость вращения, а пластинчатый теплообменник имеет байпас. Высокоэффективные теплообменники обеспечивают высокий КПД утилизации. Агрегаты укомплектованы воздушными заслонками на притоке и вытяжке, фильтрами с длительным сроком эксплуатации и прямооточными вентиляторами. В агрегатах применяются вентиляторы с ЕС-двигателями, обеспечивающие низкие эксплуатационные расходы.

Агрегаты TIME поставляются с водяным воздушонагревателем и при необходимости воздухоохладителем.

Система автоматики – Systemair E28

Агрегаты TIME поставляются со встроенной автоматикой, основанной на базе контроллера Systemair E28. Управление осуществляется с пульта управления, который может быть расположен на расстоянии не более 100 метров от агрегата. Systemair E28 удовлетворяет большинству требований современных установок, пульт оснащен дисплеем с подсветкой, функциональными кнопками, индикаторами рабочего режима и аварийных сигналов. Наиболее важные технические данные о работе постоянно отображаются на дисплее.

Возможность гигиенического исполнения

Агрегаты TIME опционно доступны в гигиеническом исполнении, сертифицированным VDI.

Наружное исполнение

Агрегаты TIME также представлены в наружном исполнении.

Технические данные		10	15	20	25	30	40
Напряжение/частота	В/50Гц	400	400	400	400	400	400
Фазность	–	3+N+PE	3+N+PE	3+N+PE	3+N+PE	3+N+PE	3+N+PE
Мощность двигателя	Вт	1850	2350	4000	5000	6500	8000
Мощность нагревателя	кВт	17,5	20	32,9	40	50	60
Токи	А	3x10	3x10	3x16	3x25	3x16	3x25
Вес	кг	507	588	701	795	971	1135
Фильтр, приток	–	F7	F7	F7	F7	F7	F7
Фильтр, вытяжка	–	M5	M5	M5	M5	M5	M5

Рабочий диапазон

10, 15, 20

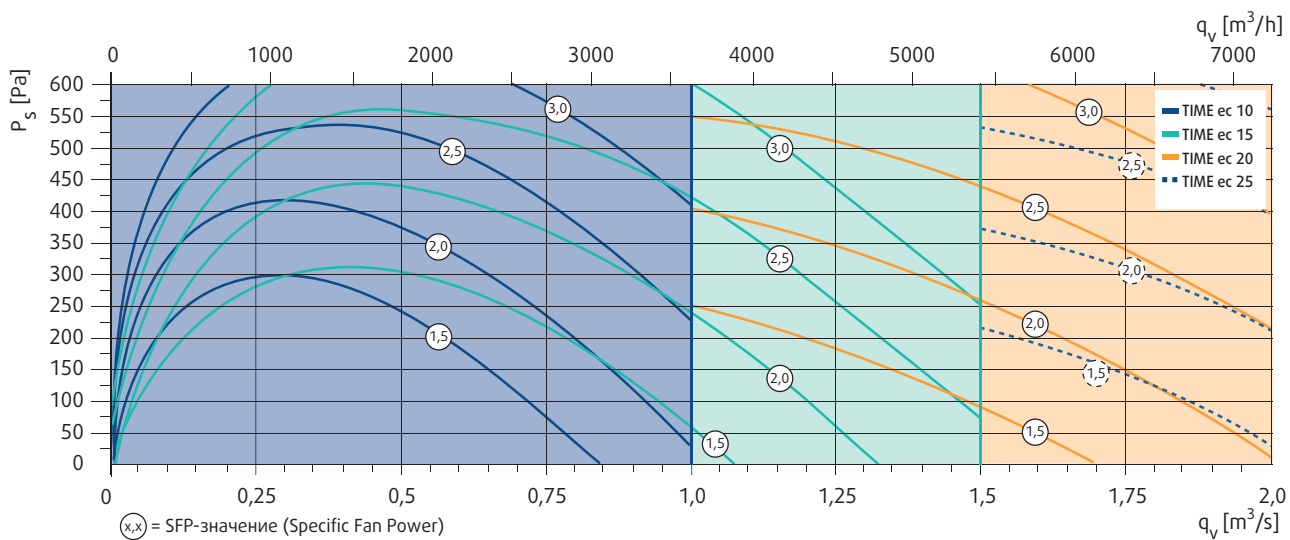



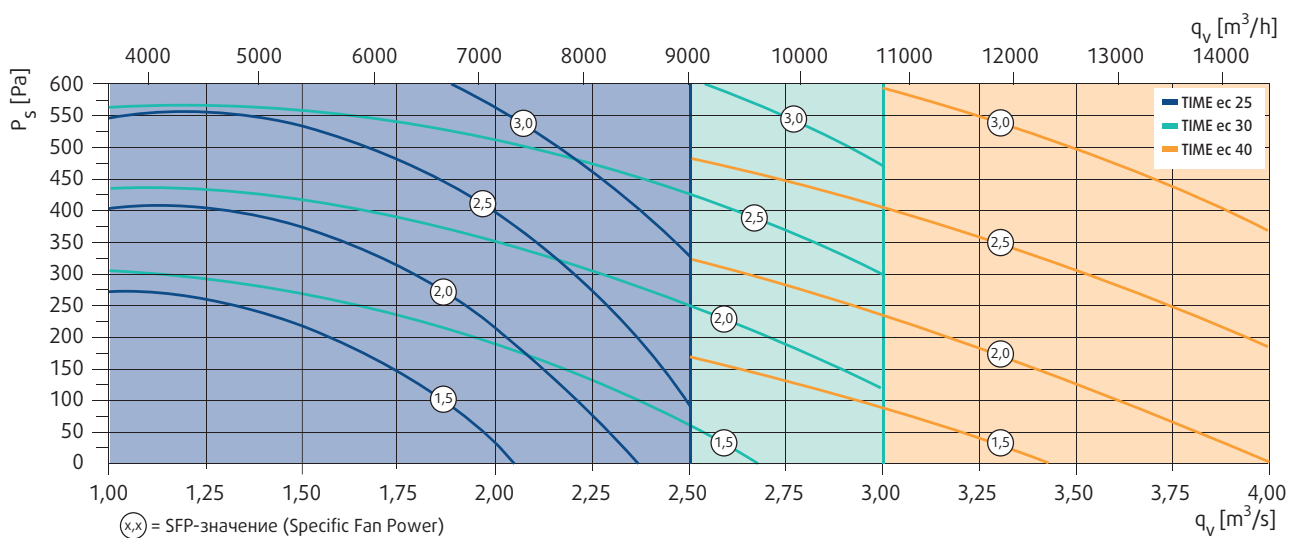



25, 30, 40

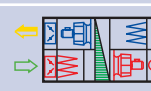

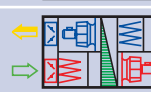
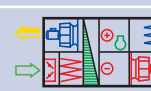
Комплектация

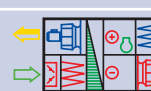
 = приточный воздух  = удаляемый воздух  = вытяжной воздух  = наружный воздух

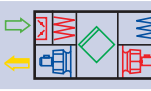
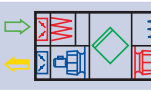
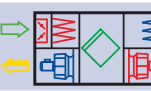
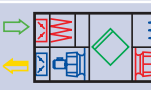
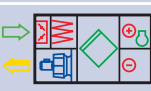
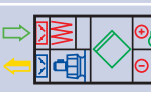
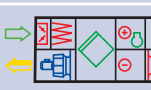
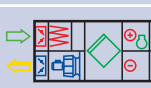
Роторный рекуператор		Типоразмер					
		10	15	20	25	30	40
Габаритные размеры	Ширина	970	1120	1270	1420	1570	1720
	Высота ¹⁾	1070	1220	1370	1520	1670	1820
 TIME ec C1	Длина	2090	2090	2090	2090	2090	2090
	Вес	440	510	600	670	740	970
 TIME ec C2	Длина	2240	2240	2240	2240	2240	2240
	Вес	460	530	630	700	780	1020
 TIME ec C3	Длина	2610	2610	2610	2610	2610	2610
	Вес	500	570	680	760	840	1080
 TIME ec C4	Длина	2760	2760	2760	2760	2760	2760
	Вес	520	600	710	790	890	1130
 TIME ec C5	Длина	3060	3210	3210	3360	3360	3360
	Вес	640	760	880	1060	1150	1450
 TIME ec C6	Длина	3210	3360	3360	3510	3510	3510
	Вес	660	780	910	1080	1190	1510
 TIME ec C7	Длина	3580	3730	3730	3880	3880	3880
	Вес	690	800	930	1140	1200	1500
 TIME ec C8	Длина	3730	3880	3880	4030	4030	4030
	Вес	700	830	950	1160	1240	1550
Пластинчатый рекуператор		Типоразмер					
		10	15	20	25	30	40
Габаритные размеры	Ширина	970	1120	1270	1420	1570	1720
	Высота ¹⁾	1070	1220	1370	1520	1670	1820
 TIME ec Q1	Длина	3210	3360	3510	3510	3810	3810
	Вес	590	700	840	950	1180	1450
 TIME ec Q2	Длина	3360	3510	3660	3660	3960	3960
	Вес	610	740	890	1010	1240	1510
 TIME ec Q3	Длина	3730	3880	4030	4030	4330	4330
	Вес	650	770	930	1050	1290	1570
 TIME ec Q4	Длина	3880	4030	4180	4180	4480	4480
	Вес	670	810	970	1100	1350	1630
 TIME ec Q5	Длина	4180	4480	4630	4780	5080	5080
	Вес	790	950	1130	1340	1600	1940
 TIME ec Q6	Длина	4330	4630	4780	4930	5230	5230
	Вес	810	990	1180	1390	1650	2000
 TIME ec Q7	Длина	4700	5000	5150	5300	5600	5600
	Вес	830	990	1180	1420	1640	1980
 TIME ec Q8	Длина	4850	5150	5300	5450	5750	5750
	Вес	860	1040	1220	1480	1700	2040

Габаритные размеры указаны в мм, вес в кг.

1) Включая высоту опорных ножек.

Роторный рекуператор, крышное исполнение		Типоразмер					
		10	15	20	25	30	40
Габаритные размеры	Ширина	970	1120	1270	1420	1570	1720
	Высота ¹⁾	1222	1372	1522	1672	1822	1972
 TIME ec C1T	Длина	2090	2090	2090	2090	2090	2090
	Вес	520	590	690	770	840	1080
 TIME ec C2T	Длина	2240	2240	2240	2240	2240	2240
	Вес	550	620	720	800	890	1140
 TIME ec C3T	Длина	2610	2610	2610	2610	2610	2610
	Вес	630	720	830	930	1020	1270
 TIME ec C4T	Длина	2760	2760	2760	2760	2760	2760
	Вес	650	750	870	960	1070	1330
 TIME ec C5T	Длина	3580	3880	4030	4180	4330	4480
	Вес	850	1010	1180	1390	1530	1800
 TIME ec C6T	Длина	3730	4030	4180	4330	4480	4630
	Вес	870	1040	1210	1410	1580	1880
 TIME ec C7T	Длина	4100	4400	4550	4700	4850	5000
	Вес	920	1090	1270	1460	1640	1920
 TIME ec C8T	Длина	4250	4550	4700	4850	5000	5150
	Вес	950	1120	1310	1490	1690	1980

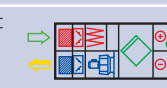
Пластинчатый рекуператор, крышное исполнение		Типоразмер					
		10	15	20	25	30	40
Габаритные размеры	Ширина	970	1120	1270	1420	1570	1720
	Высота ¹⁾	1222	1372	1522	1672	1822	1972
 TIME ec Q1T	Длина	3210	3360	3510	3510	3810	3810
	Вес	720	830	990	1110	1360	1640
 TIME ec Q2T	Длина	3360	3510	3660	3660	3960	3960
	Вес	740	880	1040	1170	1420	1710
 TIME ec Q3T	Длина	3730	3880	4030	4030	4330	4330
	Вес	810	940	1120	1250	1510	1810
 TIME ec Q4T	Длина	3880	4030	4180	4180	4480	4480
	Вес	840	990	1170	1310	1580	1870
 TIME ec Q5T	Длина	4700	5150	5450	5600	6050	6200
	Вес	1030	1240	1490	1730	2050	2360
 TIME ec Q6T	Длина	4850	5300	5600	5150	6200	6350
	Вес	1060	1290	1540	1780	2110	2460
 TIME ec Q7T	Длина	5220	5670	5970	6120	6570	6720
	Вес	1110	1330	1570	1790	2180	2510
 TIME ec Q8T	Длина	5370	5820	6120	6270	6720	6870
	Вес	1150	1380	1630	1880	2250	2570

Габаритные размеры указаны в мм, вес в кг.

1) Включая высоту опорных ножек.

Воздухообрабатывающие агрегаты DVCompact



Агрегаты DVCompact относятся к группе продуктов с дополнительными требованиями по энергосбережению и характеризуются низким коэффициентом SFP. Именно по этому они отмечены знаком Green Ventilation. Агрегаты имеют компактные габаритные размеры и могут быть размещены в ограниченном пространстве. Установки с производительностью до 18000 м³/ч могут легко транспортироваться через дверные проёмы шириной 1м. Все агрегаты разработаны с учётом требований современного нового строительства и реконструкций.

- 12 типоразмеров, производительность до 54000 м³/ч
- Простой подбор
- Компактный дизайн
- С рекуперацией тепла, приточные или вытяжные
- Низкий коэффициент SFP
- Коррозионностойкое алюминиковое покрытие AlZn185
- Крышное исполнение
- Простой ввод в эксплуатацию
- Возможна поставка с заводской системой автоматики

Возможные комбинации

В воздухообрабатывающие агрегаты DVCompact входит ряд тщательно просчитанных функций. Вы можете выбрать между различными системами по типу утилизации тепла, фильтров, вариантов воздухонагревателей и воздухоохладителей. Поэтому агрегат DVCompact может производиться в различных вариантах, от простых приточных агрегатов с небольшим количеством функций до сложных агрегатов с утилизацией тепла с большим набором компонентов, с системой автоматики и возможностью управления при помощи WEB.

Корпус агрегата

Агрегаты DVCompact рассчитаны на длительную эксплуатацию. Поэтому качество корпуса агрегата отвечает высоким стандартам. Корпус агрегата изготовлен из рам и панелей, которые защищены высококачественным алюминиковым покрытием AlZn185. Толщина панелей составляет 50мм. Листовая сталь, защищенная

от коррозии алюминиковым покрытием AlZn185, имеет класс коррозионной защиты C4 по стандарту EN 12944.

Вентилятор

В агрегате DVCompact используются высокоэффективные вентиляторы непосредственного привода, которые имеют низкие акустические характеристики.

Рекуператор тепла

Агрегат DVCompact может поставляться с двумя типами рекуператоров: роторный тип с высоким КПД утилизации тепла и пластинчатый перекрестноточный при необходимости разделения потоков воздуха с возможностью коррозионностойкого исполнения.

Система автоматики

Агрегат DVCompact может быть заказан с встроенной системой автоматики, основанной на контроллере Systemair E28. Система будет настроена и протестирована на заводе, возможна преднастройка системы для работы с открытыми протоколами.

Рабочий диапазон

Кривые SFP основаны на данных работы установки конфигурации С1Е, оснащенной энергоэффективным вентилятором, роторным теплообменником, секцией воздушонагревателя, приточным фильтром F7 и вытяжным фильтром M5. SFP (удельная мощность вентилятора).

10, 15

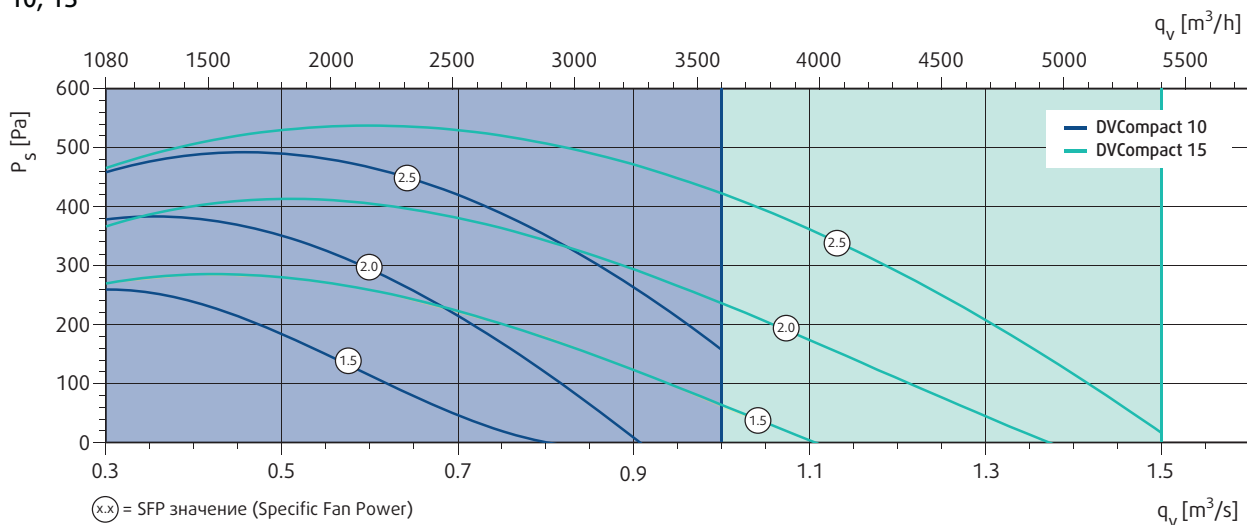

20, 25, 30

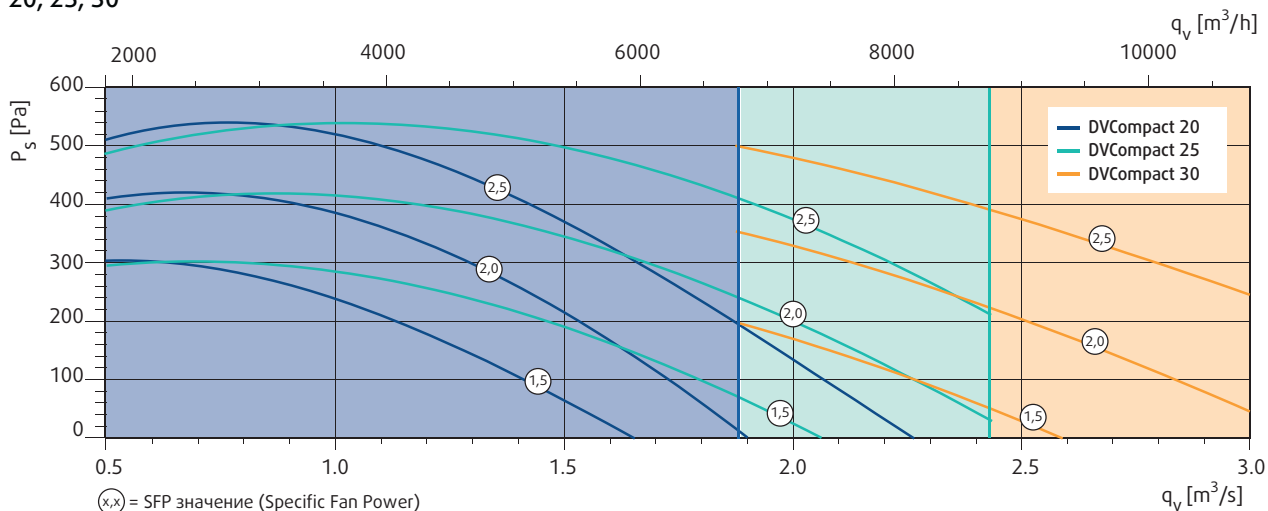

40, 50, 60

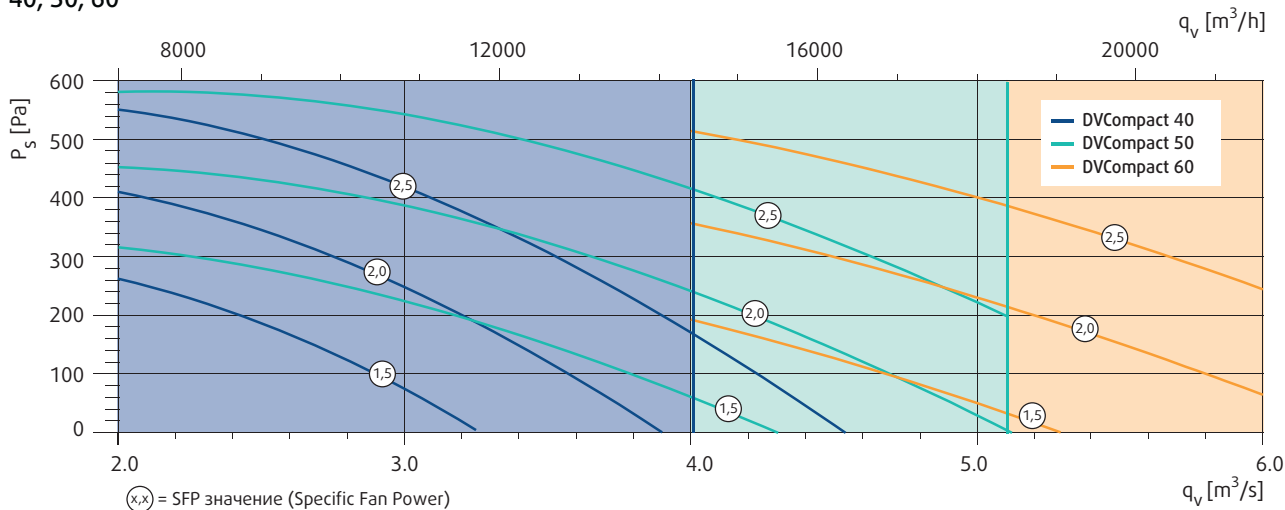

80, 100

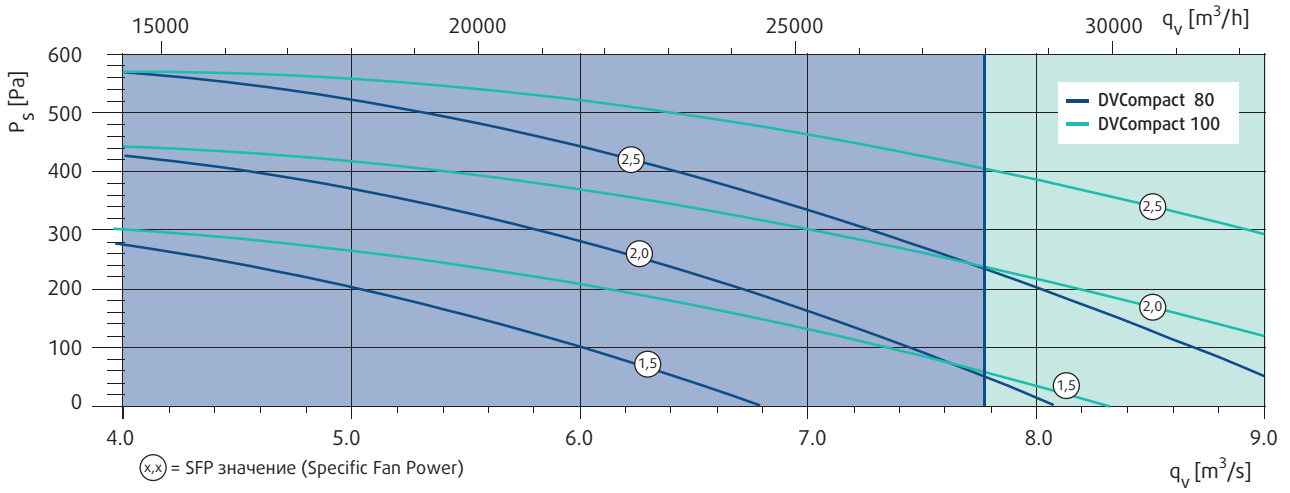

120, 150

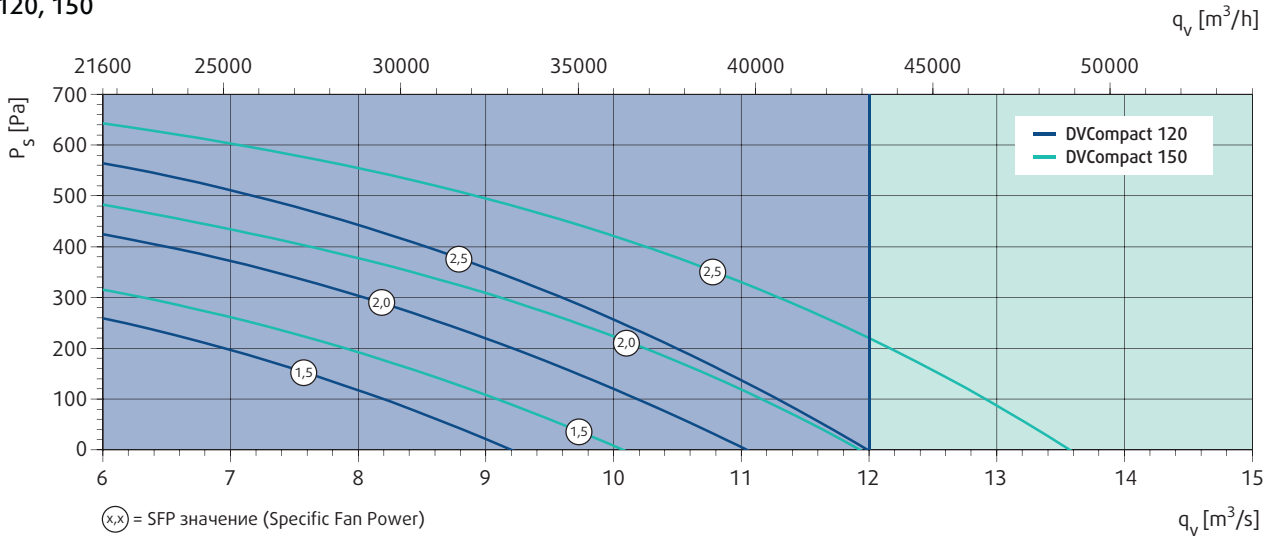

Рабочий диапазон

Кривые SFP основаны на данных работы приточной установки, оснащенной энергоэффективным вентилятором с АС двигателем, секцией водяного воздухонагревателя, приточным фильтром М5 и воздушным клапаном.

10, 15, 20

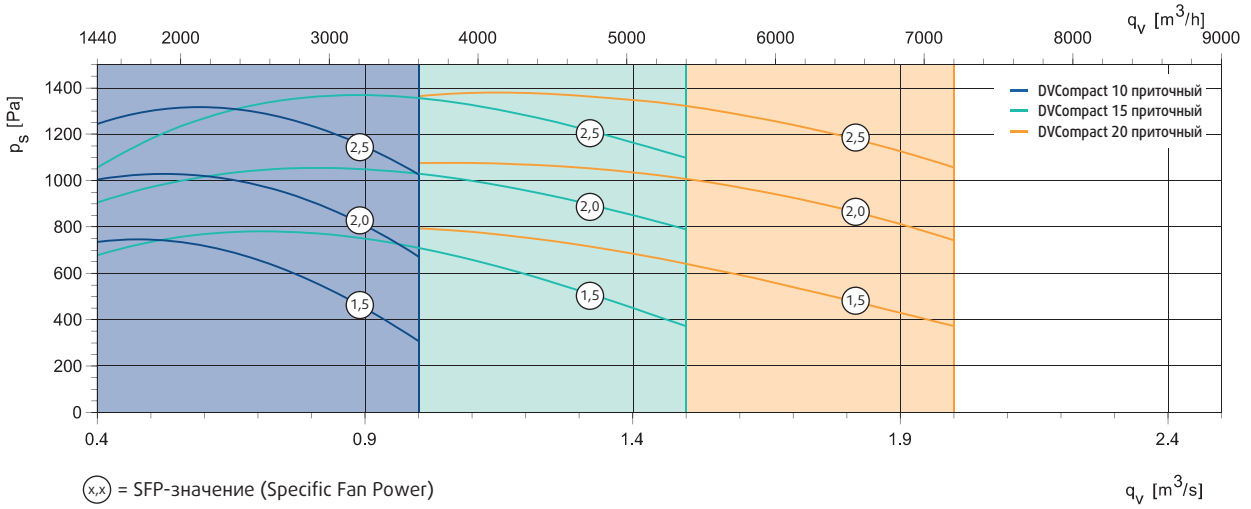

25, 30, 40

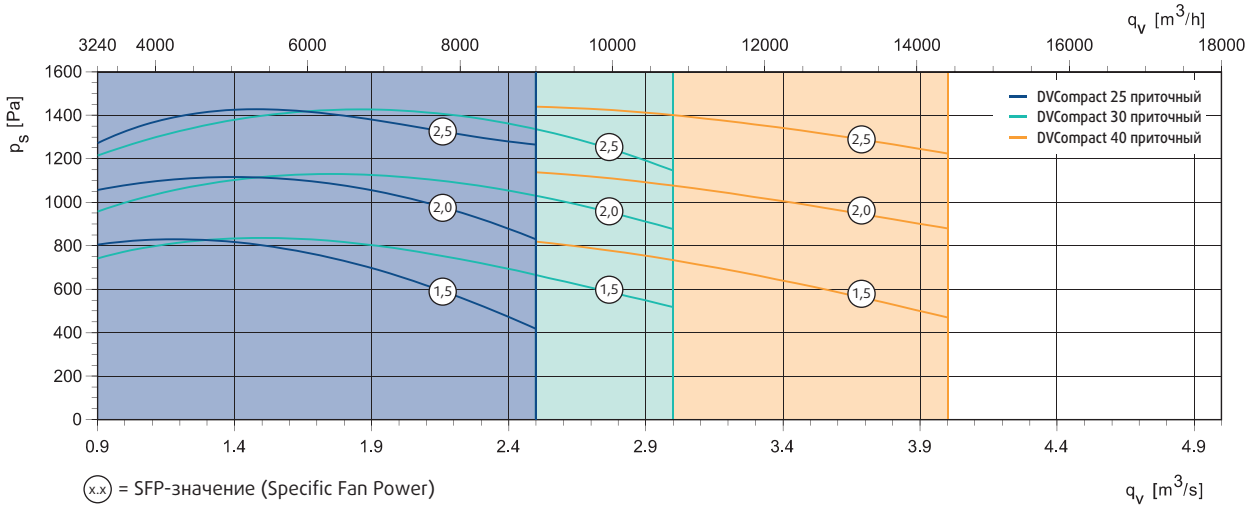

50, 60

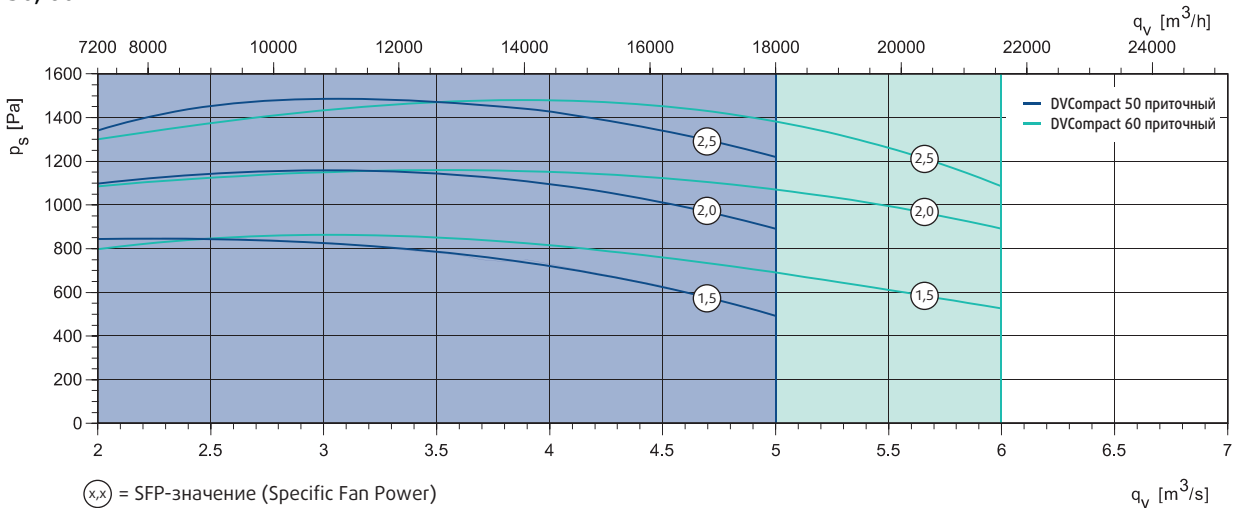

80, 100

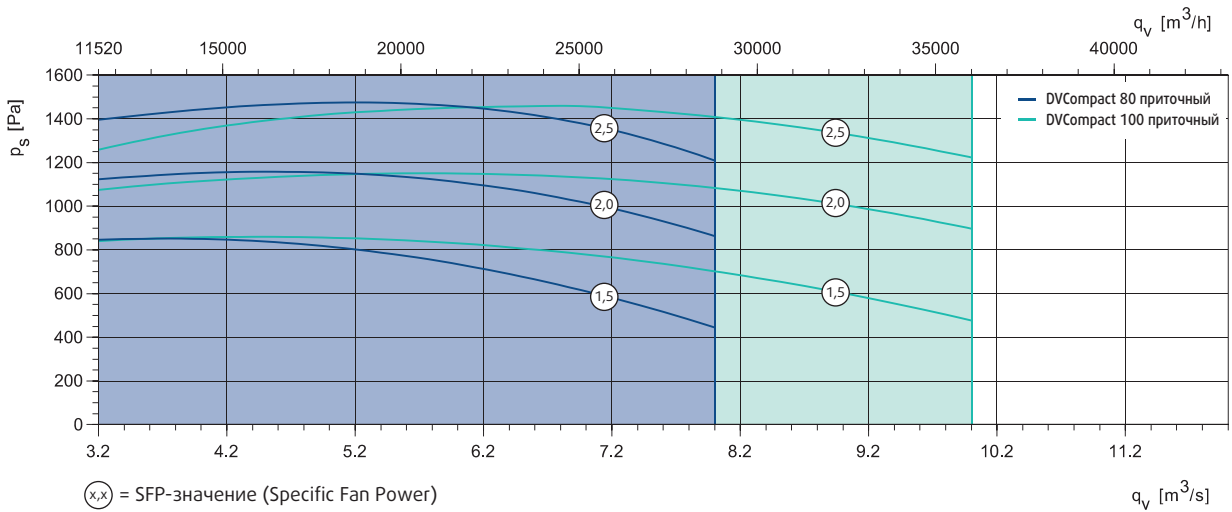

Рабочий диапазон

Кривые SFP основаны на данных работы вытяжной установки, оснащенной энергоэффективным вентилятором с АС двигателем, панельным фильтром G4 и воздушным клапаном.

10, 15, 20

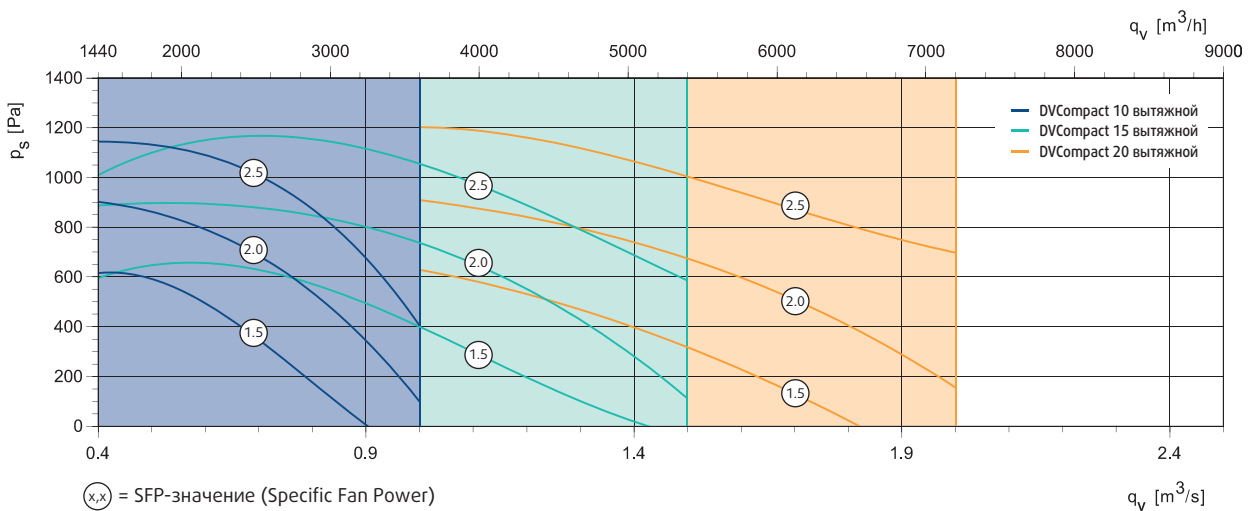

25, 30, 40

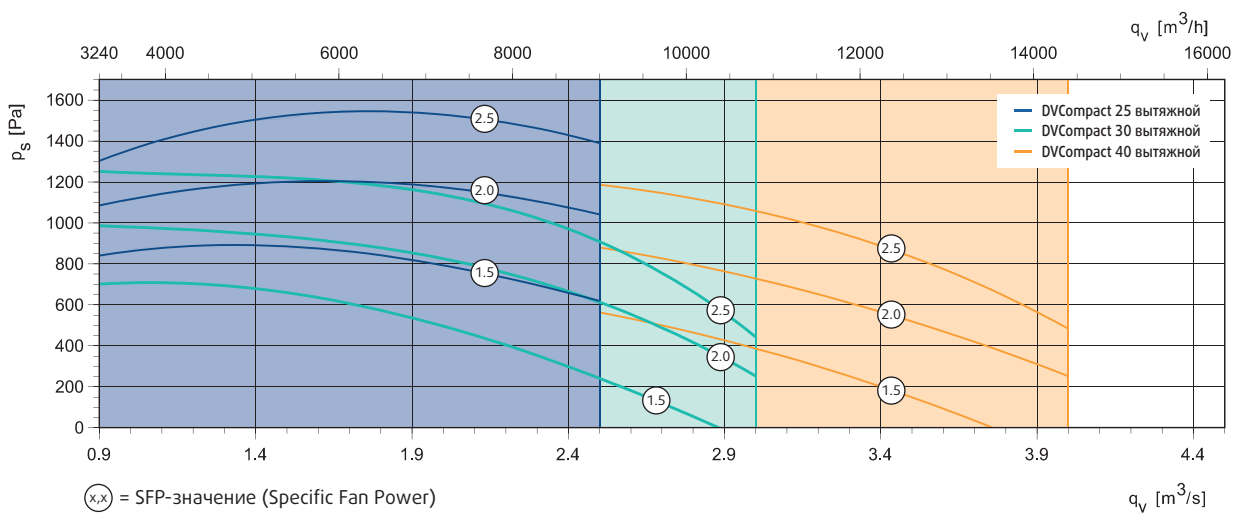

50, 60

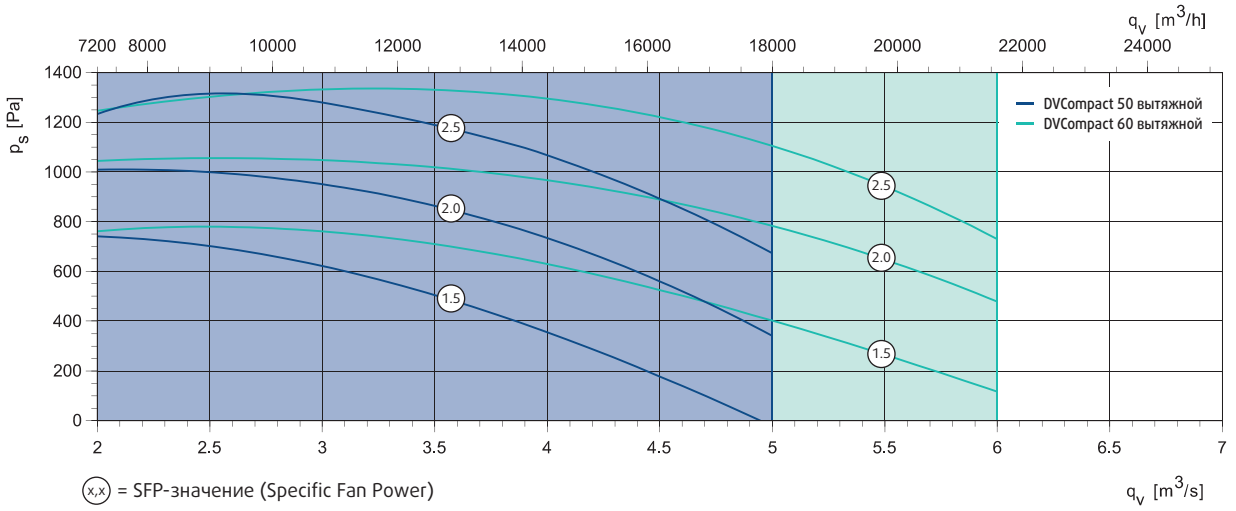

80, 100

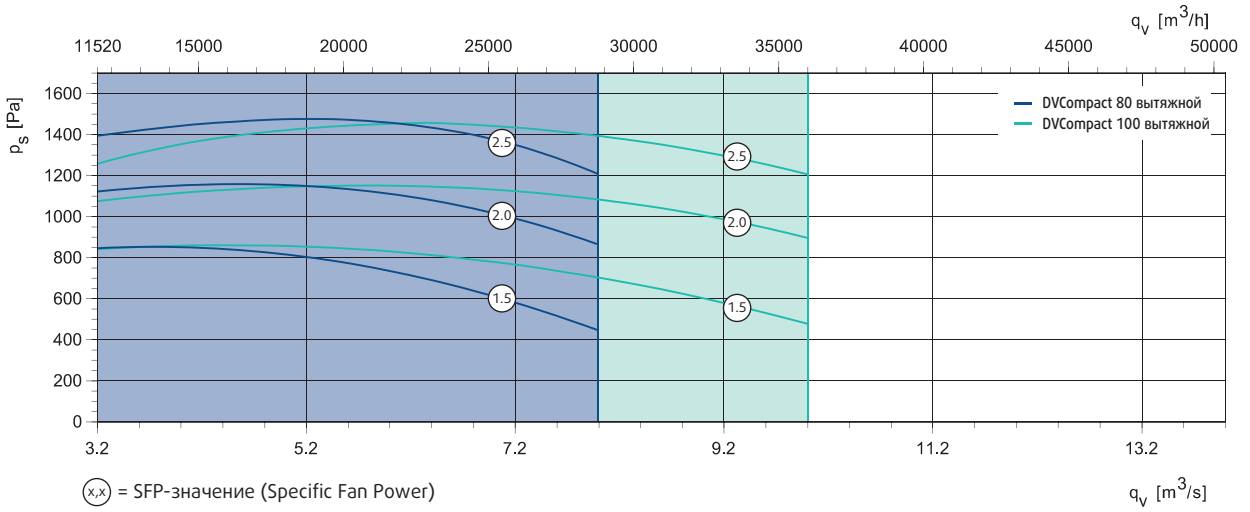

Аксессуары DVCompact

Аксессуары	DVCompact 10	DVCompact 15	DVCompact 20	DVCompact 25	DVCompact 30
Повторитель сигнала 230В*	EOR230K	EOR230K	EOR230K	EOR230K	EOR230K
Повторитель сигнала 24В*	EOR-3	EOR-3	EOR-3	EOR-3	EOR-3
Кабель для E-Tool	ETC	ETC	ETC	ETC	ETC
Воздушный клапан внутренний	DVC-10	DVC-15	DVC-20	DVC-25	DVC-30
Привод клапана внутренний	LF24A	LF24A	LF24A	LF24A	SF24A
Воздушный клапан внешний	DVC-10	DVC-15	DVC-20	DVC-25	DVC-30
Привод клапана внешний	LM24A	LM24A	LM24A	LM24A	NM24A
Воздуонагреватель водяной, низкая мощность	DVH-10-1R-3NC	DVH-15-1R-4NC	DVH-20-1R-3NC	DVH-25-1R-4NC	DVH-30-1R-6NC
Воздуонагреватель водяной, средняя мощность	DVH-10-2R-4NC	DVH-15-2R-6NC	DVH-20-2R-6NC	DVH-25-2R-8NC	DVH-30-2R-8NC
Воздуонагреватель водяной, высокая мощность	DVH-10-3R-5NC	DVH-15-3R-9NC	DVH-20-3R-15NC	DVH-25-3R-18NC	DVH-30-3R-39NC
Привод клапана теплоносителя	LR, NR, SR**	LR, NR, SR**	LR, NR, SR**	LR, NR, SR**	LR, NR, SR**
Клапан 2-ходовой	R20...**	R20...**	R20...**	R20...**	R20...**
Клапан 3-ходовой	R30...**	R30...**	R30...**	R30...**	R30...**
Воздухоохладитель водяной, низкая мощность	DVK-10-4R-9NC	DVK-15-4R-12NC	DVK-20-4R-8NC	DVK-25-4R-12NC	DVK-30-4R-13NC
Воздухоохладитель водяной, средняя мощность	DVK-10-5R-11NC	DVK-15-5R-15NC	DVK-20-4R-13NC	DVK-25-4R-24NC	DVK-30-4R-26NC
Воздухоохладитель водяной, высокая мощность	-	-	DVK-20-5R-10NC	DVK-25-5R-15NC	DVK-30-5R-16NC
Воздухоохладитель фреоновый	DVK***	DVK***	DVK***	DVK***	DVK***
Встроенный холодильный модуль, вариант 1	-	-	DX-20N-2-400V	DX-25N-1-400V	DX-30N-1-400V
Встроенный холодильный модуль, вариант 2	-	-	-	DX-25N-2-400V	DX-30N-2-400V
Секция смешения	DV-10C	DV-15C	DV-20C	DV-25C	DV-30C
Инспекционная секция	DVI-10	DVI-15	DVI-20	DVI-25	DVI-30
Волюметр	DPG 2kPa	DPG 2kPa	DPG 2kPa	DPG 2kPa	DPG 2kPa
Датчик перепада давления на фильтрах 0-500 Па	T50	T50	T50	T50	T50
Гидрозатвор с шаром					
Внутренняя подсветка секции					
Контактный датчик защиты от замерзания	TG-A1/PT1000	TG-A1/PT1000	TG-A1/PT1000	TG-A1/PT1000	TG-A1/PT1000
Погружной датчик защиты от замерзания	TG-D3/PT1000	TG-D3/PT1000	TG-D3/PT1000	TG-D3/PT1000	TG-D3/PT1000
Комнатный датчик температуры	TG-R5/PT1000	TG-R5/PT1000	TG-R5/PT1000	TG-R5/PT1000	TG-R5/PT1000
Шумоглушитель, 900мм	DVD-10-900	DVD-15-900	DVD-20-900	DVD-25-900	DVD-30-900
Шумоглушитель, 1200мм	DVD-10-1200	DVD-15-1200	DVD-20-1200	DVD-25-1200	DVD-30-1200
Таймер	T 120	T 120	T 120	T 120	T 120
Датчик присутствия	IR24-PC	IR24-PC	IR24-PC	IR24-PC	IR24-PC
Датчик концентрации CO ₂ (цифровой 1/0)	CO2RT-DR	CO2RT-DR	CO2RT-DR	CO2RT-DR	CO2RT-DR
Датчик концентрации CO ₂ (аналоговый 0...10В DC)	CO2RT	CO2RT	CO2RT	CO2RT	CO2RT
Датчик перепада давления трубчатый	MFRO	MFRO	MFRO	MFRO	MFRO
Фильтр M5	DVCF10 M5	DVCF15 M5	DVCF20 M5	DVCF25 M5	DVCF30 M5
Фильтр M6	DVCF10 M6	DVCF15 M6	DVCF20 M6	DVCF25 M6	DVCF30 M6
Фильтр F7	DVCF10 F7	DVCF15 F7	DVCF20 F7	DVCF25 F7	DVCF30 F7
Фильтр "City flow"	DVCF10 City Flo	DVCF15 City Flo	DVCF20 City Flo	DVCF25 City Flo	DVCF30 City Flo
Дополнительно LON					
Доп. webserver/EXoline TCP/IP					
Преобразователь E-Bacnet2-V					
Дополнительно VAV					

* Используется, когда расстояние между агрегатом и панелью управления составляет более 100 м.

** 2х и 3хходовые клапаны рассчитываются в SystemairCAD для конкретных условий.

*** DX теплообменники для агрегатов рассчитываются в SystemairCAD для конкретных условий.

DVCompact 40	DVCompact 50	DVCompact 60	DVCompact 80	DVCompact 100	DVCompact 120	DVCompact 150
E0-R230K	E0-R230K	E0-R230K	E0-R230K	E0-R230K	E0-R230K	E0-R230K
E0-R	E0-R	E0-R	E0-R	E0-R	E0-R	E0-R
ETC	ETC	ETC	ETC	ETC	ETC	ETC
DVC	DVC50	DVC-60	DVC-80	DVC-100	DVC-120	DVC-150
SF24A	SF24A	SF24A	SF24A	SF24A	SF24A	SF24A
DVC	DVC50	DVC-60	DVC-80	DVC-100	DVC-120	DVC-150
NM24A	NM24A	NM24A	SM24A	SM24A	SM24A	SM24A
DVH-40-1R-7NC	DVH-50-1R-8NC	DVH-60-1R-9NC	DVH-80-1R-21NC	DVH-100-1R-24NC	DVH-120-1R-26NC	DVH-150-1R-26NC
DVH-40-2R-10NC	DVH-50-2R-17NC	DVH-60-2R-19NC	DVH-80-2R-21NC	DVH-100-2R-24NC	DVH-120-2R-52NC	DVH-150-2R-52NC
DVH-40-3R-45NC	DVH-50-3R-51NC	DVH-60-3R-57NC	DVH-80-3R-63NC	DVH-100-3R-72NC	DVH-120-3R-78NC	DVH-150-3R-78NC
LR, NR, SR**	LR, NR, SR**	LR, NR, SR**	LR, NR, SR**	LR, NR, SR**	LR, NR, SR**	LR, NR, SR**
R20...**	R20...**	R20...**	R20...**	R20...**	R20...**	R20...**
R30...**	R30...**	R30...**	R30...**	R30...**	R30...**	R30...**
DVK-40-4R-15NC	DVK-50-4R-22NC	DVK-60-4R-25NC	DVK-80-4R-28NC	DVK100-4R-48NC	DVK-120-4R-52NC	DVK-150-4R-52NC
DVK-40-4R-30NC	DVK-50-4R-34NC	DVK-60-4R-76NC	DVK-80-4R-84NC	DVK100-4R-96NC	DVK-120-4R-104NC	DVK-150-4R-104NC
DVK-40-5R-25NC	DVK-50-5R-28NC	DVK-60-5R-48NC	DVK-80-5R-52NC	DVK-100-5R-60NC	DVK-120-5R-65NC	DVK-150-5R-65NC
DVK***	DVK***	DVK***	DVK***	DVK***	DVK***	DVK***
DX-40N-1-400V	DX-50N-1-400V	DX-60N-1-400V	DX-80N-1-400V	-	-	-
DX-40N-2-400V	DX-50N-2-400V	DX-60N-2-400V	-	-	-	-
DV-40C	DV-50C	DV-60C	DV-80C	DV-100C	DV-120C	DV-150C
DVI-40	DVI-50	DVI-60	DVI-80	DVI-100	DVI-120	DVI-150
DPG 2kPa	DPG 2kPa	DPG 2kPa	DPG 2kPa	DPG 2kPa	DPG 2kPa	DPG 2kPa
T50	T50	T50	T50	T50	T50	T50
TG-A1/PT1000	TG-A1/PT1000	TG-A1/PT1000	TG-A1/PT1000	TG-A1/PT1000	TG-A1/PT1000	TG-A1/PT1000
TG-D3/PT1000	TG-D3/PT1000	TG-D3/PT1000	TG-D3/PT1000	TG-D3/PT1000	TG-D3/PT1000	TG-D3/PT1000
TG-R5/PT1000	TG-R5/PT1000	TG-R5/PT1000	TG-R5/PT1000	TG-R5/PT1000	TG-R5/PT1000	TG-R5/PT1000
DVD-40-900	DVD-50-900	DVD-60-900	DVD-80-900	DVD-100-900	DVD-120-900	DVD-150-900
DVD-40-1200	DVD-50-1200	DVD-60-1200	DVD-80-1200	DVD-100-1200	DVD-120-1200	DVD-150-1200
T 120	T 120	T 120	T 120	T 120	T 120	T 120
IR24-PC	IR24-PC	IR24-PC	IR24-PC	IR24-PC	IR24-PC	IR24-PC
CO2RT-DR	CO2RT-DR	CO2RT-DR	CO2RT-DR	CO2RT-DR	CO2RT-DR	CO2RT-DR
CO2RT	CO2RT	CO2RT	CO2RT	CO2RT	CO2RT	CO2RT
MFRO	MFRO	MFRO	MFRO	MFRO	MFRO	MFRO
DVCF40 M5	DVCF50 M5	DVCF60 M5	DVCF80 M5	DVCF100 M5	DVCF120 M5	DVCF150 M5
DVCF40 M6	DVCF50 M6	DVCF60 M6	DVCF80 M6	DVCF100 M6	DVCF120 M6	DVCF150 M6
DVCF40 F7	DVCF50 F7	DVCF60 F7	DVCF80 F7	DVCF100 F7	DVCF120 F7	DVCF150 F7
DVCF40 City Flo	DVCF50 City Flo	DVCF60 City Flo	DVCF80 City Flo	DVCF100 City Flo	DVCF120 City Flo	DVCF150 City Flo

Аксессуары для приточного агрегата DVCompact

Аксессуары	DVCompact 10	DVCompact 15	DVCompact 20	DVCompact 25
Повторитель сигнала 230В*	E0R-3	E0R-3	E0R-3	E0R-3
Повторитель сигнала 24В*	E0-R	E0-R	E0-R	E0-R
Кабель для E-Tool	ETC	ETC	ETC	ETC
Воздушный клапан внутренний	DVA 10	DVA 15	DVA 20	DVA 25
Привод клапана ON/OFF	LM24A	LM24A	LM24A	LM24A
Привод клапана с возвратной пружиной	LF24A	LF24A	LF24A	LF24A
Воздуонагреватель водяной, правый	DVH-10-3R-10NC R	DVH-15-3R-14NC R	DVH-20-3R-19NC R	DVH-25-3R-23NC R
Воздуонагреватель водяной, левый	DVH-10-3R-10NC L	DVH-15-3R-14NC L	DVH-20-3R-19NC L	DVH-25-3R-23NC L
Привод клапана теплоносителя	LR, NR, SR**	LR, NR, SR**	LR, NR, SR**	LR, NR, SR**
Клапан 2-хходовой	R20...**	R20...**	R20...**	R20...**
Клапан 3-хходовой	R30...**	R30...**	R30...**	R30...**
Воздухоохладитель водяной, правый***	DVK 10	DVK 15	DVK 20	DVK 25
Воздухоохладитель водяной, левый***	DVK 10	DVK 15	DVK 20	DVK 25
Воздухоохладитель фреоновый	DVK****	DVK****	DVK****	DVK****
Каплеуловитель	DVC-10S	DVC-15S	DVC-20S	DVC-25S
Секция смешения	DVM 10	DVM 15	DVM 20	DVM 25
Привод клапана секции смешения	LF24A	LF24A	LF24A	LF24A
Инспекционная секция	DVIS-10	DVIS-15	DVIS-20	DVIS-25
Инспекционная секция	DPG 2kPa	DPG 2kPa	DPG 2kPa	DPG 2kPa
Датчик перепада давления на фильтрах 0-500 Па	T50	T50	T50	T50
Гидрозатвор с шаром				
Внутренняя подсветка секции				
Контактный датчик защиты от замерзания	TG-D3/PT1000	TG-D3/PT1000	TG-D3/PT1000	TG-D3/PT1000
Комнатный датчик температуры	TG-R5/PT1000	TG-R5/PT1000	TG-R5/PT1000	TG-R5/PT1000
Шумоглушитель 900мм	DVDC 10	DVDC 15	DVDC 20	DVDC 25
Таймер	T 120	T 120	T 120	T 120
Датчик присутствия	IR24-PC	IR24-PC	IR24-PC	IR24-PC
Датчик концентрации CO ₂ (цифровой 1/0)	CO2RT-DR	CO2RT-DR	CO2RT-DR	CO2RT-DR
Датчик концентрации CO ₂ (аналоговый 0...10В DC)	CO2RT	CO2RT	CO2RT	CO2RT
Фильтр M5	DVCSF10 M5	DVCSF15 M5	DVCSF20 M5	DVCSF25 M5
Фильтр карманный G4	DVCSF10 G4	DVCSF15 G4	DVCSF20 G4	DVCSF25 G4
фильтр F7	DVCSF10 F7	DVCSF15 F7	DVCSF20 F7	DVCSF25 F7
Дополнительно LON				
Доп. webserver/EXOline TCP/IP				
Преобразователь E-Bacnet2-V				

* Используется, когда расстояние между агрегатом и панелью управления составляет более 100 м.

** 2х и 3хходовые клапаны рассчитываются в SystemairCAD для конкретных условий.

*** DX теплообменники для агрегатов рассчитываются в SystemairCAD для конкретных условий.

DVCompact 30	DVCompact 40	DVCompact 50	DVCompact 60	DVCompact 80	DVCompact 100
E0-R230K	E0-R230K	E0-R230K	E0-R230K	E0-R230K	E0-R230K
E0-R	E0-R	E0-R	E0-R	E0-R	E0-R
ETC	ETC	ETC	ETC	ETC	ETC
DVA 30	DVA 40	DVA 50	DVA 60	DVA 80	DVA 100
NM24A	NM24A	NM24A	NM24A	SM24A	SM24A
SF24A	SF24A	SF24A	SF24A	SF24A	SF24A
DVH-30-3R-27NC R	DVH-40-3R-36NC R	DVH-50-3R-45NC R	DVH-60-3R-54NC R	DVH-80-3R-44NC R	DVH-100-3R-63NC R
DVH-30-3R-27NC L	DVH-40-3R-36NC L	DVH-50-3R-45NC L	DVH-60-3R-54NC L	DVH-80-3R-44NC L	DVH-100-3R-63NC L
LR, NR, SR**	LR, NR, SR**	LR, NR, SR**	LR, NR, SR**	LR, NR, SR**	LR, NR, SR**
R20...**	R20...**	R20...**	R20...**	R20...**	R20...**
R30...**	R30...**	R30...**	R30...**	R30...**	R30...**
DVK 30	DVK 40	DVK 50	DVK 60	DVK 80	DVK 100
DVK 30	DVK 40	DVK 50	DVK 60	DVK 80	DVK 100
DVK****	DVK****	DVK****	DVK****	DVK****	DVK****
DVC-30S	DVC-40S	DVC-50S	DVC-60S	DVC-80S	DVC-100S
DVM 30	DVM 40	DVM 50	DVM 60	DVM 80	DVM 100
SF24A	SF24A	SF24A	SF24A	SF24A	SF24A
DVIS-30	DVIS-40	DVIS-50	DVIS-60	DVIS-80	DVIS-100
DPG 2kPa	DPG 2kPa	DPG 2kPa	DPG 2kPa	DPG 2kPa	DPG 2kPa
T50	T50	T50	T50	T50	T50
TG-D3/PT1000	TG-D3/PT1000	TG-D3/PT1000	TG-D3/PT1000	TG-D3/PT1000	TG-D3/PT1000
TG-R5/PT1000	TG-R5/PT1000	TG-R5/PT1000	TG-R5/PT1000	TG-R5/PT1000	TG-R5/PT1000
DVDC 30	DVDC 40	DVDC 50	DVDC 60	DVDC 80	DVDC 100
T 120	T 120	T 120	T 120	T 120	T 120
IR24-PC	IR24-PC	IR24-PC	IR24-PC	IR24-PC	IR24-PC
CO2RT-DR	CO2RT-DR	CO2RT-DR	CO2RT-DR	CO2RT-DR	CO2RT-DR
CO2RT	CO2RT	CO2RT	CO2RT	CO2RT	CO2RT
DVCSF30 M5	DVCSF40 M5	DVCSF50 M5	DVCSF60 M5	DVCSF80 M5	DVCSF100 M5
DVCSF30 G4	DVCSF40 G4	DVCSF50 G4	DVCSF60 G4	DVCSF80 G4	DVCSF100 G4
DVCSF30 F7	DVCSF40 F7	DVCSF50 F7	DVCSF60 F7	DVCSF80 F7	DVCSF100 F7

Аксессуары

Аксессуары	DVCompact 10	DVCompact 15	DVCompact 20	DVCompact 25	DVCompact 30
Воздушный клапан внутренний	DVA 10	DVA 15	DVA 20	DVA 25	DVA 30
Воздушный клапан внешний	DVC-10	DVC-15	DVC-20	DVC-25	DVC-30
Воздушный клапан внешний	LF24A	LF24A	LF24A	LF24A	SF24A
Привод клапана внутренний (ON/OFF)	LM24A	LM24A	LM24A	LM24A	NM24A
Волюметр	DPG 2kPa	DPG 2kPa	DPG 2kPa	DPG 2kPa	DPG 2kPa
Датчик перепада давления на фильтрах 0-500 Па	T50	T50	T50	T50	T50
Внутренняя подсветка секции					
Шумоглушитель, 900мм	DVDC 10	DVDC 15	DVDC 20	DVDC 25	DVDC 30
Таймер	T 120	T 120	T 120	T 120	T 120
Панельный фильтр G4					
Аксессуары	DVCompact 40	DVCompact 50	DVCompact 60	DVCompact 80	DVCompact 100
Воздушный клапан внутренний	DVA 40	DVA 50	DVA 60	DVA 80	DVA 100
Воздушный клапан внешний	DVC	DVC50	DVC-60	DVC-80	DVC-100
Воздушный клапан внешний	SF24A	SF24A	SF24A	SF24A	SF24A
Привод клапана внутренний (ON/OFF)	NM24A	NM24A	NM24A	SM24A	SM24A
Волюметр	DPG 2kPa	DPG 2kPa	DPG 2kPa	DPG 2kPa	DPG 2kPa
Датчик перепада давления на фильтрах 0-500 Па	T50	T50	T50	T50	T50
Внутренняя подсветка секции					
Шумоглушитель, 900мм	DVDC 40	DVDC 50	DVDC 60	DVDC 80	DVDC 100
Таймер	T 120	T 120	T 120	T 120	T 120
Панельный фильтр G4					

Комплектация

= приточный воздух = удаляемый воздух = вытяжной воздух = наружный воздух

Роторный рекуператор		Типоразмер											
		10	15	20	25	30	40	50	60	80	100	120	150
	Ширина	970	1120	1270	1420	1570	1720	2020	2170	2470	2270	2920	3070
	Высота	970	1120	1270	1420	1570	1720	2020	2170	2470	2270	2920*	3070**
	Длина	2655	2655	2655	2655	2655	2955	3105	3405	3855	4005	3705	3705
	Вес	477	539	603	710	811	983	1268	1527	2028	2877	3060	3200
	Длина	3010	3010	3010	3010	3010	3310	3460	3760	4210	4360	4060	4060
	Вес	511	574	649	765	811	983	1376	1644	2157	3012	3228	3380
	Длина	-	-	3625	3625	3625	3925	4075	4525	4975	-	-	-
	Вес	-	-	843	990	1161	1393	1788	2227	2778	-	-	-
	Длина	3175	3175	3175	3175	3175	3475	3625	4075	4525	4825	4525	4525
	Вес	591	665	685	802	908	1090	1406	1721	2230	3159	3352	3514

Пластинчатый рекуператор		Типоразмер										
		10	15	20	25	30	40	50	60	80	100	
	Ширина	970	1120	1270	1420	1570	1720	2020	2170	2470	2270	
	Высота	970	1120	1270	1420	1570	1720	2020	2170	2470	2270	
	Длина	3105	3255	3255	3555	3555	4005	4005	4605	4905	5205	
	Вес	573	671	664	779	891	1074	1394	1672	2199	2777	
	Длина	3460	3610	3610	3910	3910	4360	4360	4960	5260	5560	
	Вес	607	706	710	834	891	1074	1487	1777	2328	2983	
	Длина	-	-	4225	4525	4525	4975	4975	5725	6025	-	
	Вес	-	-	904	1059	1241	1484	1914	2372	2949	-	
	Длина	3625	3775	3775	4075	4075	4525	4525	5275	5575	6025	
	Вес	653	762	746	871	988	1181	1521	1854	2401	3059	

Приточный агрегат		Типоразмер									
		10	15	20	25	30	40	50	60	80	100
	Высота	520	595	670	745	820	895	1045	1120	1270	1420
	Ширина	970	1120	1270	1420	1570	1720	2020	2170	2170	2370
	Длина	2170	2170	2170	2320	2320	2470	2620	2620	2770	3070
	Вес	228	276	317	366	449	521	789	860	1079	1277
	Длина	2690	2690	2690	2840	2840	2990	3140	3140	3290	3590
	Вес	300	363	423	487	589	661	989	1073	1310	1511
	Длина	2690	2690	2690	2840	2840	3140	3290	3290	3590	4040
	Вес	270	306	357	418	487	579	904	978	1203	1438
	Длина	3210	3210	3210	3360	3360	3660	3810	3810	4110	4560
	Вес	343	393	463	539	627	740	1128	1220	1468	1711

Вытяжной агрегат		Типоразмер									
		10	15	20	25	30	40	50	60	80	100
	Высота	520	595	670	745	820	895	1045	1120	1270	1420
	Ширина	970	1120	1270	1420	1570	1720	2020	2170	2170	2370
	Длина	1120	1120	1120	1270	1270	1420	1570	1570	1720	2020
	Вес	143	177	213	246	331	373	569	641	720	888

* секция роторного рекуператора на 80мм выше

** секция роторного рекуператора на 230мм выше

Габаритные размеры указаны в мм, вес в кг.

DVCompact SoftCooler



Модули DVCompact SoftCooler – это серия новых холодильных модулей, разработанных для воздухообрабатывающих агрегатов серии DVCompact от 20 до 80 типоразмера. Модули разработаны с учётом высоких требований к комфорту и уровню потребления энергии, просты в монтаже и эксплуатации.

Агрегаты DVCompact с холодильным модулем SoftCooler обеспечивают высокий уровень энергоэффективности при низком энергопотреблении. Модули разработаны с использованием передовых технологий, которые гарантируют оптимальную работу агрегата.

Агрегаты имеют компактные габаритные размеры, благодаря чему легко размещаются в ограниченном пространстве.

Холодильные модули SoftCooler могут устанавливаться как в новые, так и в существующие работающие агрегаты DVCompact.

Все агрегаты поставляются со встроенной системой автоматики, полностью готовой к эксплуатации. Система автоматики устанавливается, настраивается и тестируется на заводе.

PM двигатель, основанный на ЕС технологиях

Электродвигатель на постоянных магнитах гарантирует высокую эффективность, более 90%, сохраняя её даже когда скорость вращения двигателя значительно снижена. Таким образом мы получаем оптимальную энергоэффективность в любой рабочей точке.

Рабочее колесо CPR0

Конструкция рабочего колеса гарантирует высокий КПД и низкие акустические характеристики. Обладает низким уровнем вибрации за счёт улучшенной балансировки.

Оптимизированный роторный рекуператор тепла

Агрегаты DVCompact специально адаптированы для рабочего колеса рекуператора максимального типоразмера и малой высоты волны рабочей поверхности. Такое сочетание позволяет получить низкие значения коэффициента SFP <2.0. Например увеличение размера колеса позволило добиться эффективности рекуперации 85% при коэффициенте SFP <1.5.

Интегрированное управление

Агрегаты DVCompact поставляются с встроенной системой автоматики. Каждый агрегат имеет легкодоступный шкаф автоматики с доступными для использования 28 функциональными входами/выходами. Все элементы автоматики каждой секции агрегата соединяются в единую систему при помощи быстроразъёмных соединений. Для оперативного управления частотным преобразователем во время работы агрегата пульт управления вынесен на переднюю панель агрегата.

Более полную информацию можно найти на сайте systemair.ru

DVCompact SoftCooler – сочетание высочайшего уровня комфорта и жёстких требований к потреблению электроэнергии.

Технология SoftCooling это уникальная система управления мощностью

Холодильный модуль Soft Cooler DVCompact оснащен уникальной системой контроля и управления охлаждающей способностью, которая значительно расширяет границы регулирования холодопроизводительности агрегата. По сравнению с другими системами регулирования, систем SoftCooling более точно поддерживает температуру приточного воздуха, что приводит к более комфортным условиям микроклимата в помещении. Поскольку мощность охлаждения постоянно подстраивается к требованиям в помещении, это благоприятно сказывается на коэффициенте COP.

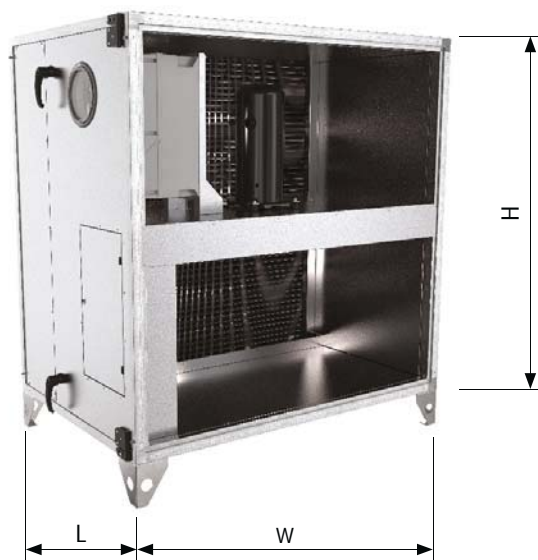

DVCompact SoftCooler прост в монтаже

Холодильный модуль монтируется между двумя вентиляторными секциями. Вся внутренняя проводка системы автоматики смонтирована на заводе и готова к подключению с помощью быстроразъёмных соединений. После установки секций подключите питание и дренаж. Это всё, холодильный модуль готов к работе.

DVCompact SoftCooler поставляется отдельной секцией. Модуль представляет собой компрессорно-конденсаторный блок с переменной скоростью вращения компрессора.

Быстрый подбор SoftCooler

SoftCooler существует в двенадцати типоразмерах. Таблица ниже позволит Вам легко подобрать необходимый блок. Для получения более полных характеристик используйте программу подбора SystemairCAD или свяжитесь с одним из наших офисов продаж.

Типоразмер агрегата	Вариант по производительности	Охлаждающая способность, кВт	Расход воздуха, м³/ч	Длина, мм	Высота без опорных ножек/рамы, мм	Ширина, мм	Высота опорных ножек	Высота рамы, мм	Вес, кг
20	2	22.3	5600	970	1270	1270	150	200	310
25	1	22.3	5600	970	1420	1420	150	200	350
25	2	32.5	7200	970	1420	1420	150	200	360
30	1	32.5	7200	970	1570	1570	150	200	370
30	2	42.0	8800	970	1570	1570	150	200	420
40	1	42.0	9800	970	1720	1720	150	200	450
40	2	56.5	11500	970	1720	1720	150	200	470
50	1	56.5	13000	970	2020	2020	-	200	580
50	2	76.5	16000	970	2020	2020	-	200	620
60	1	76.5	16000	1120	2170	2170	-	200	690
60	2	96.0	19000	1120	2170	2170	-	200	710
80	1	96.0	21000	1120	2470	2470	-	200	730

HHFlex



Диапазон агрегатов серии HHFlex обеспечивает высокую степень свободы при их размещении. Сертифицированные модульные агрегаты могут быть сконфигурированы таким образом, чтобы одновременно соответствовать необходимой схеме обработки воздуха и требованиям к габаритным размерам. Доступный модельный ряд вентиляторов и калориферов позволяет реализовывать различные современные решения при невысокой цене.



- 68 типоразмеров корпуса
- Оптимальная энергоэффективность
- Большое количество комбинаций
- Сертифицированная программа подбора
- Возможность установки спец. секций
- Низкие акустические характеристики
- 3 типа рекуператоров тепла

Корпус агрегата

Каркас агрегата изготовлен из профилированной оцинкованной стали и уголков, выполненных из АВС пластика. Каркас удерживает двухслойную стенку корпуса агрегата толщиной 60мм в виде панелей и дверей.

Корпус соответствует классу T2/TB2 по теплопередаче и тепловым мостикам, обладает отличной коррозионной стойкостью и устойчивостью к ультрафиолетовому излучению. Цвет высококачественного внешнего покрытия корпуса RAL7042. Также может быть выбрана нержавеющая сталь или акустический вариант исполнения корпуса.

Вентиляторы

Доступны различные типы вентиляторов, начиная от низкошумных вентиляторов с ЕС-технологией с прямым приводом до классических центробежных вентиляторов двухстороннего всасывания с ременным приводом. Возможны одиночные, двойные или резервные схемы исполнения вентагрегатов.

Рекуперация тепла

Могут быть предложены 3 стандартных схемы рекуперации тепла. Рекуператоры роторного типа: низкие эксплуатационные расходы, простое техническое обслуживание и возможность восстановления

влаги в помещении. Рекуператор пластинчатого типа: для оптимальной эффективности. Рекуператор с промежуточным теплоносителем: известная гибкость в использовании и гигиена. Также возможная дополнительная комплектация секцией рециркуляции для всех агрегатов.

Сертификаты

Агрегаты имеют сертификат Eurovent, подтверждающий соответствие международным нормам и стандартам. Директива VDI 6022 описывает гигиенические требования, оценку качества воздуха, а также требования к системе и устройствам.

Наружное исполнение

Агрегаты могут быть выполнены в наружном исполнении, просты в использовании и устойчивы к коррозии. Они защищены от ультрафиолетового излучения. Кровля может быть мягкая или металлическая покатая на выбор.

Стандартные конфигурации агрегатов

Для облегчения работ по проектированию агрегата мы предоставили конфигурации для наиболее распространённых блоков. Эти примеры должны помочь ускорить процесс подбора и расчёта агрегатов. Выберите наиболее подходящий агрегат из представленных, и затем добавьте или удалите функции по мере необходимости.

Таблица типоразмеров

18													20,16	22,44	24,71	26,98	
16										12,85	13,86	15,88	17,89	19,91	21,92	23,94	
14										10,34	11,22	12,10	13,86	15,62	17,38	19,14	20,90
12						6,58	7,33	8,08	8,84	9,59	10,34	11,84	13,35	14,85	16,36	17,86	
10					4,84	5,46	6,08	6,71	7,33	7,96	8,58	9,83	11,08	12,32	13,57	14,82	
8			2,85	3,35	3,84	4,34	4,84	5,33	5,83	6,32	6,82	7,81	8,80	9,80	10,79	11,78	
6	1,38	1,75	2,12	2,48	2,85	3,22	3,59	3,96	4,32	4,69	5,06	5,80	6,53				
4	0,90	1,14	1,38	1,62	1,86	2,10	2,34	2,58	2,82								
2,5	0,54	0,68	0,83														
Высота	Ширинa	4	5	6	7	8	9	10	11	12	13	14	16	18	20	22	24
Модель																	

оптимальный типоразмер
 Конфигурация с рекуператором тепла
 Другие размеры

Размер модуля: 160 мм
 Внешняя ширина: n x модуль + 100 мм
 Внешняя высота: n x модуль + 100 мм
 Высота несущей рамы: 160 мм или 62 мм

Пример: тип HNFlex
 Ширина: 12 x 160 + 100 = 2.020 мм
 Высота: 10 x 160 + 100 = 1.700 мм без учёта рамы
 Номинальный расход воздуха: 7.33 м³/с

Технические данные

HHflex

HHFlex R (схема 1)		R0602	R0804	R1206	R1608	R2010	R2412	R2414	R2416	R2418	
Вес											
Агрегат без теплообменников	кг	785	1.060	1.690	2.415	3.755	4.875	5.680	7.480	8.455	
Агрегат с нагревателем	кг	820	1.120	1.785	2.590	3.985	5.200	6.155	7.965	8.885	
Агрегат с нагревателем и охладителем	кг	875	1.205	2.340	2.830	4.270	5.755	6.600	8.590	9.640	
Расход воздуха											
Максимальное значение	м³/с	0.8	2.08	5.0	9.16	13.88	20.83	24.44	27.64	31.39	
	м³/ч	2900	7500	18000	33000	50000	75000	88000	99500	113000	
Минимальное значение	м³/с	0.31	0.8	2.08	4.17	6.67	9.72	11.39	12.78	14.72	
	м³/ч	1100	2900	7500	15000	24000	35000	41000	46000	53000	

HHFlex P (схема 2)		P0602	P0804	P1206	P1608	P2010					
Вес											
Агрегат без теплообменников	кг	740	1.155	1.960	2.730	4.310					
Агрегат с нагревателем	кг	785	1.220	2.070	2.830	4.460					
Агрегат с нагревателем и охладителем	кг	850	1.305	2.210	3.070	4.960					
Расход воздуха											
Максимальное значение	м³/с	0.8	2.08	5.0	9.16	13.88					
	м³/ч	2900	7500	18000	33000	50000					
Минимальное значение	м³/с	0.31	0.8	2.08	4.17	6.67					
	м³/ч	1100	2900	7500	15000	24000					

HHFlex (схема 3)		0402	0404	0606	0808	1010	1212	1414	1616	2016	2418
Вес											
Агрегат без теплообменников	кг	150	150	230	360	530	725	945	1.475	2010	1625
Агрегат с нагревателем	кг	235	255	370	570	760	1.090	1.500	1.925	2580	2355
Агрегат с нагревателем и охладителем	кг	285	310	460	700	935	1.290	1.660	2.185	3035	3170
Расход воздуха											
Максимальное значение	м³/с	0.39	0.74	2.25	3.05	6.25	9.58	13.47	17.78	22.78	31.39
	м³/ч	1400	2650	8100	11000	22500	34500	48500	64000	82000	113000
Минимальное значение	м³/с	0.17	0.32	0.92	1.81	3.05	4.58	6.39	8.33	10.55	14.72
	м³/ч	620	1150	3300	6500	11000	16500	23000	30000	38000	53000

HNFlex (схема 4)		0402	0404	0606	0808	1010	1212	1414	1616	2016	2418
Вес											
Агрегат без теплообменников	кг	310	310	465	675	1.010	1.495	2.240	3.110	4.120	3.685
Агрегат с нагревателем	кг	385	400	585	850	1.210	1.820	2.820	3.480	4.600	4.425
Агрегат с нагревателем и охладителем	кг	435	460	675	990	1.400	2.055	2.768	3.765	5.070	5.185
Расход воздуха											
Максимальное значение	м³/с	0.39	0.74	2.25	3.05	6.25	9.58	13.47	17.78	22.78	31.39
	м³/ч	1400	2650	8100	11000	22500	34500	48500	64000	82000	113000
Минимальное значение	м³/с	0.17	0.32	0.92	1.81	3.05	4.58	6.39	8.33	10.55	14.72
	м³/ч	620	1150	3300	6500	11000	16500	23000	30000	38000	53000

HNFlex (схема 5)		0402	0404	0606	0808	1010	1212	1414	1616	2016	2418
Вес											
Агрегат без теплообменников	кг	230/245	255/270	390/410	605/625	860/860	1.210/ 1.195	1.590/ 1.760	2.600/ 2.260	2.905/ 2.965	2.990/ 2.955
Агрегат с нагревателем	кг	255/245	290/270	440/410	675/625	955/860	1.330/ 1.195	1.745/ 1.760	2.790/ 2.260	3.170/ 2.965	3.285/ 2.955
Агрегат с нагревателем и охладителем	кг	305/245	345/270	540/410	810/625	1.130/ 860	1.625/ 1.195	2.025/ 1.760	3.160/ 2.260	3.590/ 2.965	3.995/ 2.955
Расход воздуха											
Максимальное значение	м³/с	0.39	0.74	2.25	3.05	6.25	9.58	13.47	17.78	22.78	31.39
	м³/ч	1400	2650	8100	11000	22500	34500	48500	64000	82000	113000
Минимальное значение	м³/с	0.17	0.32	0.92	1.81	3.05	4.58	6.39	8.33	10.55	14.72
	м³/ч	620	1150	3300	6500	11000	16500	23000	30000	38000	53000

Таблица подбора ННFlex R (схема 1)

Примечание 1:

L1: длина агрегата без теплообменников
L2: длина агрегата с нагревателем
L3: длина агрегата с нагревателем и охладителем

Примечание 2:

Рисунки 3 и 4: L1 длина без фильтров
Рисунок 4: без фильтров на вытяжке

Примечание 3:

Дополнительная длина для нагревателя предподогрева: 160мм
Дополнительная длина для инспекционной секции теплообменника: 480мм

Агрегат с электрическим нагревателем может иметь различную длину, пожалуйста, свяжитесь с нашим офисом продаж.

Возможна комплектация секцией пароувлажнения.

Фильтр на притоке F7
Фильтр на вытяжке M5

Охлаждение от 28°C/50% до 16°C при температуре хладагента 6-12°C

Нагрев от -10°C до 20°C при температуре теплоносителя 90-70°C

Внешнее давление на притоке 300Па, на вытяжке 250Па.

Габаритные размеры указаны с высотой опорной рамы 160мм, в большинстве случаев достаточно 62мм.

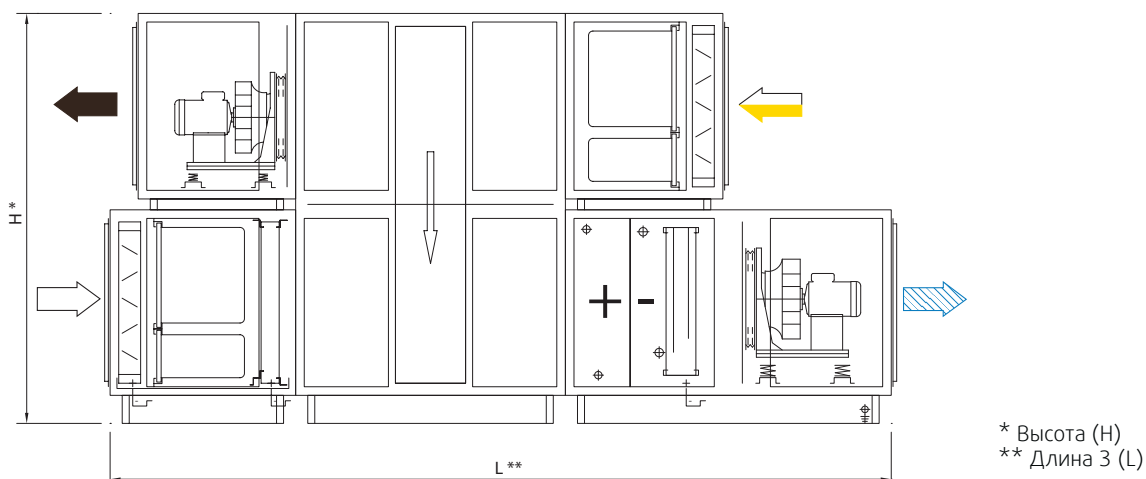

ННFlex	Высота	Ширина	Длина 1	Длина 2	Длина 3
R0602	1218	1058	3494	3814	4294
R0804	1698	1378	3494	3974	4454
R1206	2338	2018	3494	3974	4454
R1608	2978	2658	3654	4294	4774
R2010	3618	3298	3974	4614	5094
R2412	4258	3938	4294	5094	5672
R2414	4898	4013	4614	5512	5992
R2416	5538	4653	4774	5734	6472
R2418	6178	4973	5094	5894	6632

= приточный воздух
 = удаляемый воздух
 = вытяжной воздух
 = наружный воздух

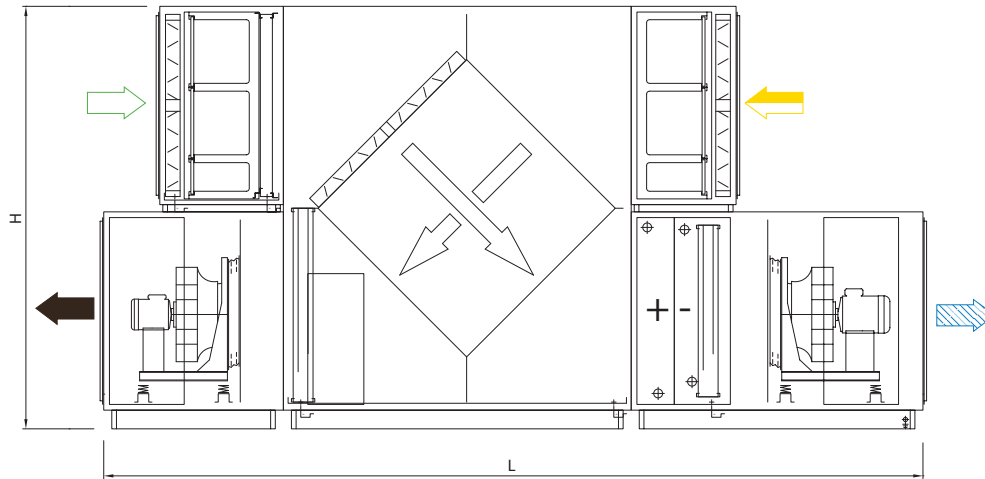
HHFlex P (схема 2)

HHFlex	Высота	Ширина	Длина 1	Длина 2	Длина 3
P0602	1218	1058	3654	4134	4614
P0804	1698	1378	4454	4934	5414
P1206	2338	2018	5094	5574	6054
P1608	2978	2658	5094	5414	5894
P2010	3618	3298	6054	6374	7014

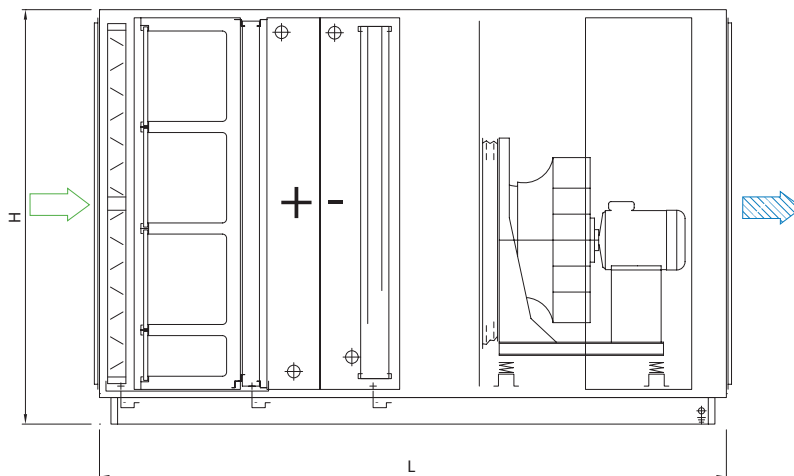
HHFlex P (схема 3)

HHFlex	Высота	Ширина	Длина 1	Длина 2	Длина 3
0402	658	738	1058	2178	2658
0404	898	738	1058	2178	2658
0606	1218	1058	1218	2338	2818
0808	1538	1378	1538	2658	3138
1010	1858	1698	1698	2818	3298
1212	2178	2018	1858	3138	3458
1414	2498	2338	2178	3458	3778
1616	2818	2658	2658	3778	3938
2016	2818	3298	2978	4196	4676
2418	3138	3938	2178	3396	4196

 = приточный воздух
  = удаляемый воздух
  = вытяжной воздух
  = наружный воздух

ННFlex P (схема 4)

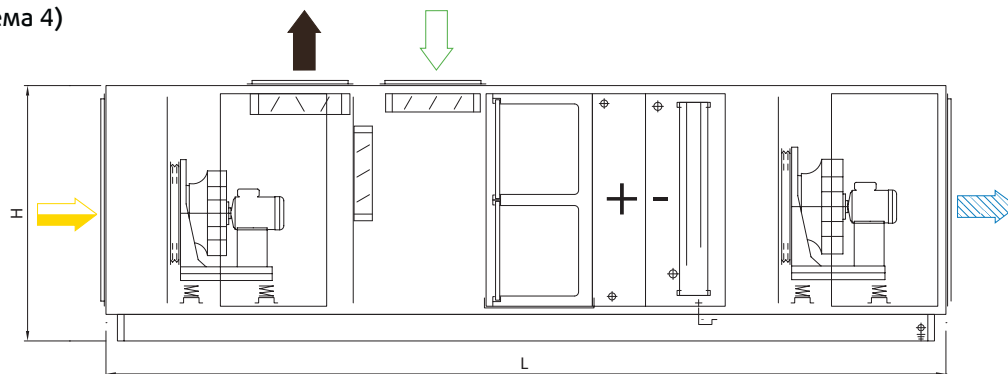

ННFlex	Высота	Ширина	Длина 1	Длина 2	Длина 3
0402	858	738	2818	3778	4258
0404	898	738	2818	3778	4258
0606	1218	1058	3138	4098	4578
0808	1538	1378	3618	4578	5058
1010	1858	1698	4258	5218	5698
1212	2178	2018	5058	6178	6498
1414	2498	2338	5698	6818	6978
1616	2818	2658	6658	7618	7778
2016	2818	3298	7174	8134	8614
2418	3138	3938	6214	7334	9072

ННFlex P (схема 5)

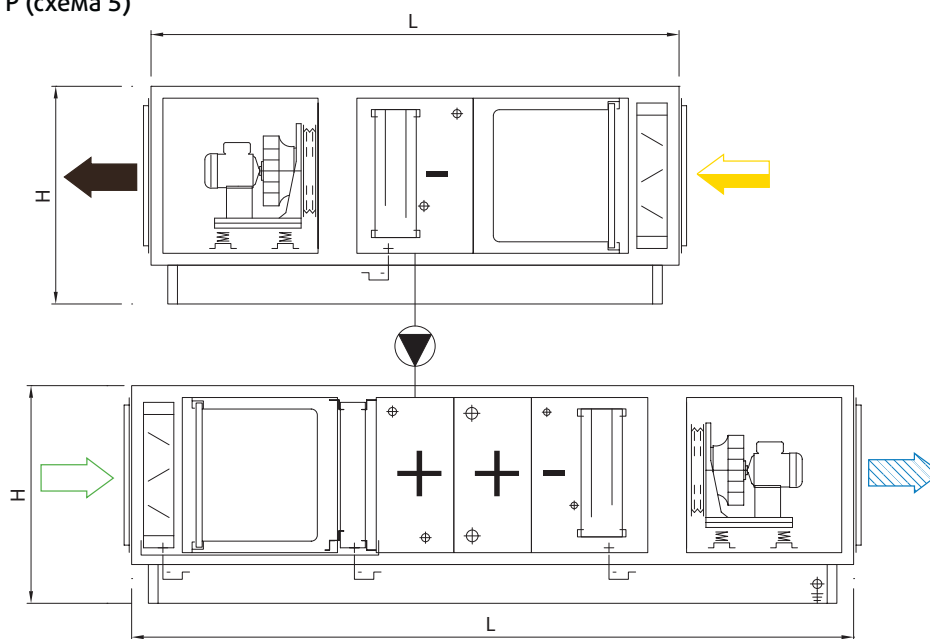

ННFlex	Высота	Ширина	Длина 1	Длина 2	Длина 3
0402	858	738	2178/2178	2498/2178	2978/2178
0404	898	738	2178/2178	2498/2178	2978/2178
0606	1218	1058	2338/2338	2658/2338	3138/2338
0808	1538	1378	2658/2658	2978/2658	3458/2658
1010	1858	1698	2978/2818	3298/2818	3778/2818
1212	2178	2018	3138/2978	3458/2978	4098/2978
1414	2498	2338	3458/3618	3778/3618	4258/3618
1616	2818	2658	4258/3938	4578/3938	5058/3938
2016	2818	3298	4356/4356	4676/4356	5156/4356
2418	3138	3938	3716/3556	4036/3556	4676/3556

= приточный воздух
 = удаляемый воздух
 = вытяжной воздух
 = наружный воздух



Объекты: Celebrity Solstice

Этот приточно-вытяжной агрегат установлен на лайнере Meyer Yard в Папенбурге, Германия. Судно водоизмещением 122,000 тонн имеет габариты 315 метров в длину и 37 метров в ширину. В общей сложности оно может нести 2850 пассажиров и 1200 членов экипажа. 14 ноября 2008 года лайнер был крещен Шероном Л.Смитом. Лайнер был спущен на воду 23 ноября 2008 года. Holland Heating изготовил в общей сложности 91 установку из нержавеющей стали различных типоразмеров и конфигураций.

DV



Агрегаты серии DV состоят из свободно конфигурируемых модулей, что позволяет создавать различные по комплектации агрегаты, такие как отдельные приточные или приточно-вытяжные агрегаты, так и полноценные системы обработки воздуха с утилизацией тепла.



- 14 типоразмеров
- Расход воздуха 1400-86400 м³/ч
- Большой выбор конфигураций
- 4 типа вентиляторов
- 3 типа теплообменников
- Уникальная сборочно-монтажная система Disc-Lock
- Коррозионностойкое алюминированное покрытие AlZn185
- Возможна поставка с заводской системой автоматики
- Интеллектуальная программа подбора SystemairCAD
- Возможность конфигурирования различных модификаций: от простого агрегата с несколькими функциями, до сложного центрального кондиционера

Корпус

Агрегаты DV сконструированы так, чтобы гарантировать высокое качество оборудования и их долгосрочную эксплуатацию. Именно по этому мы используем надёжное коррозионностойкое покрытие AlZn185 для панелей и каркасов корпусов. Покрытие обеспечивает высокую коррозионную стойкость, эквивалентную классу C4 по EN ISO 12944-2.

Вентиляторы

Вентиляторы с прямым приводом с высокоэффективной крыльчаткой обеспечивают низкие акустические характеристики даже на малых частотах.

Системы рекуперации тепла

Агрегаты DV могут поставляться с 4-мя типами рекуператоров тепла (на выбор): рекуператоры роторного типа с наивысшей эффективностью и возможностью возврата влаги в помещение, противоточный или перекрёстноточный

рекуператоры пластинчатого типа для исключения смешения вытяжного воздуха с приточным, и рекуператор с промежуточным теплоносителем в случае когда приточный агрегат находится на некотором расстоянии от вытяжного.

Система управления - Systemair E28

Агрегаты DV могут быть заказаны с встроенной системой автоматики на базе контроллера Systemair Corrigo E28. Система управления монтируется на заводе, после чего настраивается и тестируется. Результаты теста вы получаете в сопроводительной документации.

Наружное исполнение

Типоразмеры от 10 до 150 могут поставляться в наружном исполнении. Вы можете выбрать мягкую полиэфирную армированную кровлю или гофрированную крышу из металлического листа с алюминированным коррозионностойким покрытием.

Рабочий диапазон 10, 15, 20, 25

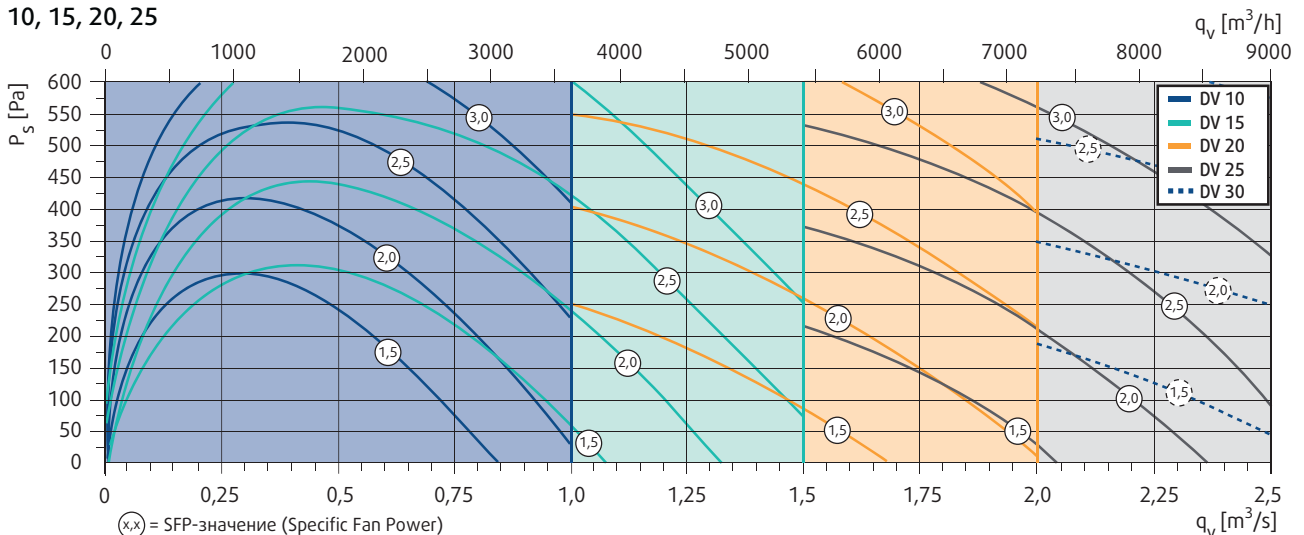

30, 40, 50, 60

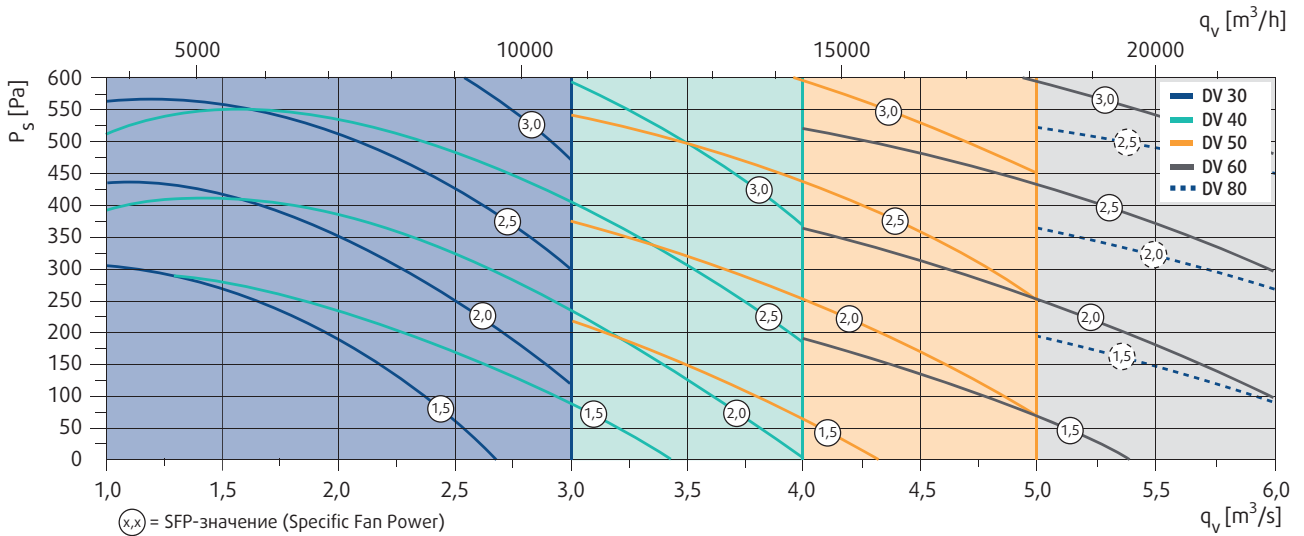

80, 100, 120

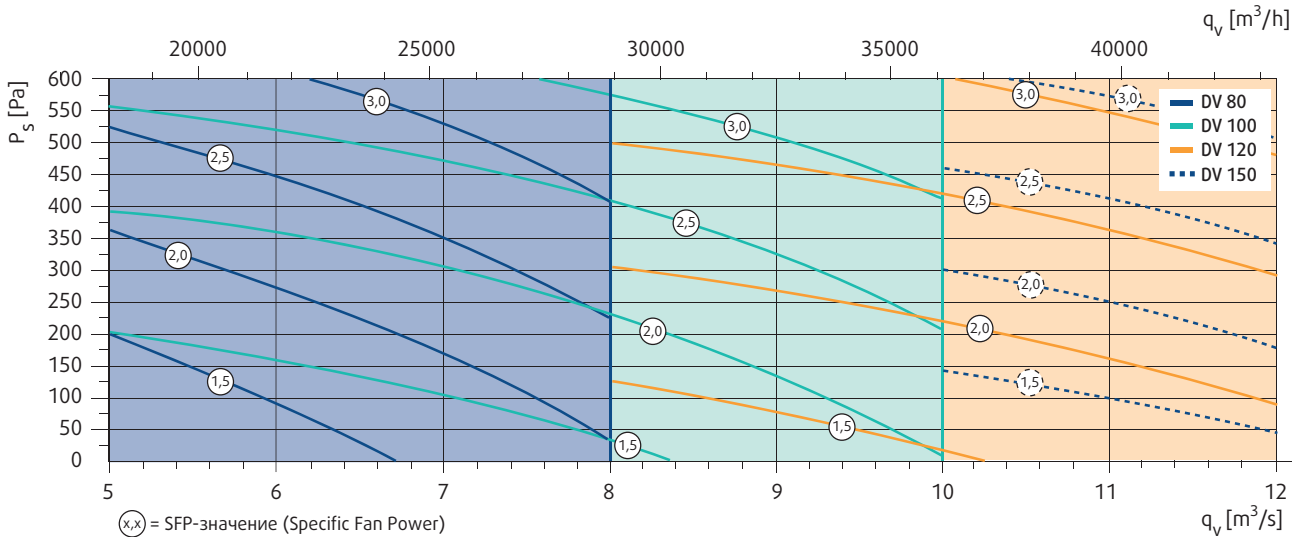

150, 190, 240

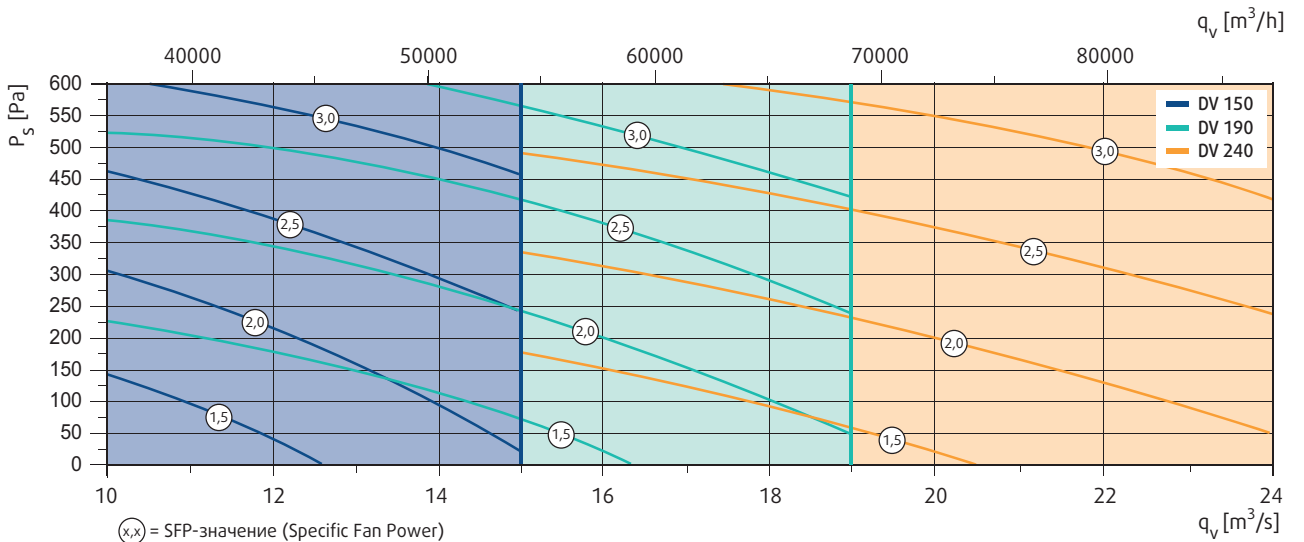

Агрегаты DV с вентилятором типа plug-fan



Для облегчения работ по проектированию агрегата мы предоставили конфигурации для наиболее распространённых блоков. Эти примеры должны помочь ускорить процесс подбора и расчёта агрегатов. Выберите наиболее подходящий агрегат из представленных, и затем добавьте или удалите функции по мере необходимости.

Роторный рекуператор		Типоразмер													
		10	15	20	25	30	40	50	60	80	100	120	150	190	240
Стандарт	Ширина	970	1120	1270	1420	1570	1720	2020	2170	2170	2370	2590	2890	3190	3490
Роторный рекуператор 1)	Ширина	-	-	-	-	-	-	-	-	2320	2520	2890	3040	3720	4020
Двухъярусный агрегат	Высота 2)	970	1120	1270	1420	1570	1720	2020	2240	2540	2840	3140	3440	4340	4940
C1E	Длина	2160	2160	2460	2460	2760	3060	2910	3280	3210	3960	4260	4560	5010	5530
	Вес	430	520	660	760	920	1100	1470	1980	2140	2630	3250	3990	6290	7610
C2E	Длина	2910	2910	3210	3210	3510	3810	3660	4030	4030	4930	5230	5530	5980	6430
	Вес	500	610	770	870	1080	1270	1690	2250	2470	3050	3890	4690	7220	8600
C3E	Длина	2680	2680	3130	3130	3430	3880	4030	4400	4400	5450	5900	6200	6430	7100
	Вес	480	580	730	810	1010	1220	1700	2230	2480	3160	3870	4660	6870	8280
C4E	Длина	3430	3430	3880	3880	4180	4630	4780	5220	5220	6420	7020	7170	7400	8000
	Вес	550	660	840	920	1180	1380	1930	2560	2830	3610	4560	5320	7790	9170
C5E	Длина	2680	2680	3130	3130	3430	3880	3730	4100	4100	5080	5380	5680	6430	7100
	Вес	480	570	720	800	1010	1220	1630	2120	2330	2970	3620	4390	6860	8280
C6E	Длина	3430	3430	3880	3880	4180	4630	4480	4850	4850	6050	6350	6650	7400	8000
	Вес	550	660	840	920	1180	1380	1850	2410	2670	3370	4280	5060	7790	9170

Пластинчатый рекуператор		Типоразмер													
		10	15	20	25	30	40	50	60	80	100	120	150		
	Ширина	970	1120	1270	1420	1570	1720	2020	2170	2170	2370	2590	2890		
Двухъярусный агрегат	Высота 2)	970	1120	1270	1420	1570	1720	2020	2240	2540	2840	3140	3440		
Q1E	Длина	3210	3580	4030	4330	4780	5080	5230	5460	5230	5910	6960	7260		
	Вес	570	760	940	1130	1370	1640	2300	2550	2610	3210	4200	5130		
Q2E	Длина	3960	4330	4780	5080	5530	5830	5980	6210	5980	6880	7930	8230		
	Вес	660	850	1060	1260	1540	1810	2520	2880	2910	3660	4870	5790		
Q3E	Длина	3800	4100	4700	5000	5450	5900	6050	6280	6280	7330	8380	8680		
	Вес	650	820	1030	1140	1470	1760	2480	2720	2840	3620	4600	5550		
Q4E	Длина	4550	4850	5450	5750	6200	6650	6800	7030	6800	8000	9050	9350		
	Вес	720	900	1140	1310	1630	1930	2720	3030	3130	3980	5150	6130		
Q5E	Длина	3800	4100	4700	5000	5450	5900	6050	6280	6130	7030	8080	8680		
	Вес	640	810	1020	1170	1480	1750	2460	2700	2890	3690	4690	5840		
Q6E	Длина	4550	4850	5450	5750	6200	6650	6800	7100	6800	8000	9050	9350		
	Вес	720	900	1140	1300	1620	1920	2700	3030	3200	4120	5320	6380		

Габаритные размеры указаны в мм, вес в кг.



1) Корпус выступает на одинаковом расстоянии по обе стороны.

2) Для DV 10-150 = высота без учета опорной рамы DVZ, для DV 190-240 = высота включает опорную раму DVZ.

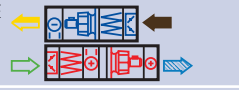
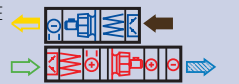
 = приточный воздух
  = удаляемый воздух
  = вытяжной воздух
  = наружный воздух

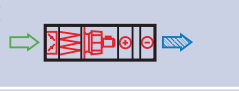
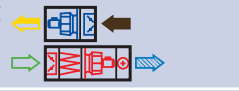
Рекуператор с промежуточным теплоносителем	Типоразмер														
	10	15	20	25	30	40	50	60	80	100	120	150	190	240	
	Ширина	970	1120	1270	1420	1570	1720	2020	2170	2170	2370	2590	2890	3190	3490
Одноярусный агрегат	Высота 2)	520	595	670	745	820	895	1045	1120	1270	1420	1570	1720	2170	2470
Двухъярусный агрегат	Высота 2)	1040	1190	1340	1490	1640	1790	2090	2240	2540	2840	3140	3440	4340	4940
R1E 	Длина	2540	2540	2690	2690	2840	2990	2990	3140	3140	3590	3890	4110	5010	5230
	Вес	580	700	840	990	1170	1420	1980	2240	2460	2990	3800	4580	6290	7420
R2E 	Длина	3360	3360	3510	3510	3660	3810	3810	3960	3960	4560	4860	5010	5910	6060
	Вес	680	820	980	1150	1360	1620	2220	2550	2790	3510	4340	5170	7050	8270

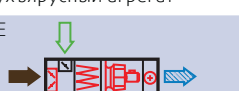
Приточный агрегат	Типоразмер														
	10	15	20	25	30	40	50	60	80	100	120	150	190	240	
	Ширина	970	1120	1270	1420	1570	1720	2020	2170	2170	2370	2590	2890	3190	3490
Одноярусный агрегат	Высота 2)	520	595	670	745	820	895	1045	1120	1270	1420	1570	1720	2170	2470
Двухъярусный агрегат	Высота 2)	1040	1190	1340	1490	1640	1790	2090	2240	2540	2840	3140	3440	4340	4940
S1E 	Длина	1940	1940	2090	2090	2240	2390	2240	2390	2390	2690	2990	3140	4040	4260
	Вес	220	260	320	370	430	510	700	800	880	1100	1400	1700	2250	2820
S2E 	Длина	2690	2690	2840	2840	2990	3140	2990	3140	3140	3590	3960	4110	5010	5160
	Вес	310	370	450	520	620	730	960	1110	1230	1490	2020	2320	3170	3720
S3E 	Длина	1940	1940	2090	2090	2240	2390	2240	2390	2390	2690	2990	3140	4040	4260
	Вес	340	400	500	580	690	830	1140	1320	1440	1790	2350	2800	3690	4560
S4E 	Длина	2690	2690	2840	2340	2990	3140	2990	3140	3140	3590	3960	4110	5010	5160
	Вес	430	510	630	730	870	1040	1400	1630	1790	2180	2960	3410	4610	5460

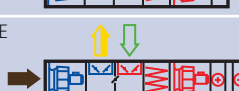
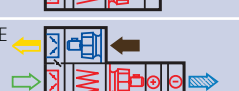
Агрегат с секцией смешения	Типоразмер														
	10	15	20	25	30	40	50	60	80	100	120	150	190	240	
	Ширина	970	1120	1270	1420	1570	1720	2020	2170	2170	2370	2590	2890	3190	3490
Одноярусный агрегат	Высота 2)	520	595	670	745	820	895	1045	1120	1270	1420	1570	1720	2170	2470
Двухъярусный агрегат	Высота 2)	970	1120	1270	1420	1570	1720	2020	2240	2540	2840	3140	3440	4340	4940
M1E 	Длина	2240	2240	2390	2390	2540	2840	2690	2840	2990	3660	3810	3960	4410	5080
	Вес	250	280	350	390	470	560	800	900	1000	1300	1560	1900	2320	3040
M2E 	Длина	3060	3060	3210	3210	3360	3660	3510	3660	3810	4410	4560	4710	5380	5980
	Вес	330	400	480	560	640	780	1050	1180	1320	1660	2140	2460	3250	3940
M3E 	Длина	3580	3580	3880	3880	4180	4780	4480	4780	5080	5980	6350	6650	7550	8820
	Вес	390	450	560	620	760	940	1270	1470	1630	2060	2660	3150	3930	5100
M4E 	Длина	4400	4400	4700	4700	5000	5600	5300	5600	5900	6950	7250	7620	8520	9720
	Вес	480	560	690	790	940	1150	1550	1760	1960	2530	3250	3800	4850	6000
M5E 	Длина	2610	2610	2910	2910	3210	3660	3360	2990	2990	3590	3810	3960	4710	5080
	Вес	360	430	530	580	750	910	1220	1360	1520	1950	2510	2990	4190	5150
M6E 	Длина	3430	3430	3730	3730	4030	4480	4180	3810	3880	4630	4780	4860	5680	5980
	Вес	460	540	670	730	930	1150	1480	1650	1880	2430	3150	3570	5110	6050

Габаритные размеры указаны в мм, вес в кг.

1) Корпус выступает на одинаковом расстоянии по обе стороны.

2) Для DV 10-150 = высота без учета опорной рамы DVZ, для DV 190-240 = высота включает опорную раму DVZ.

