

Низковольтные комплектные устройства

Prisma G

Навесные и напольные распределительные шкафы
на токи до 630 А

Каталог
2014



Что такое Энергетический Университет



Лучший в отрасли образовательный ресурс по насущным вопросам энергопотребления

Электроэнергия — топливо прогресса. Так было всегда. И нынешнее увеличение потребностей экономики — как развивающихся, так и развитых стран — в сочетании с растущими опасениями в отношении воздействия на окружающую среду и сокращением запасов полезных ископаемых ставят прогресс под угрозу. Энергетический университет Schneider Electric поможет справиться с ситуацией!

Основные сведения по эффективному использованию электроэнергии

Бесплатная программа веб-обучения Энергетического Университета нацелена на сбережение электроэнергии и повышение эффективности ее использования. Разработанная мировым специалистом в области управления энергией, компанией Schneider Electric, эта программа обеспечивает доступ к актуальным рекомендациям и объективному анализу специалистов по использованию в различных отраслях.

Ориентация на реальные потребности с учетом высокой занятости обучающихся

Принимая во внимание напряженный трудовой ритм потенциальных обучающихся все курсы поделены на тридцатиминутные модули, рассчитанные на изучение, в удобное время, в удобном темпе. Ряд ассоциаций засчитывает эти курсы как дополнительное профессиональное обучение. В настоящее время охвачены следующие темы: энергопотребление и измерения, средства расчета эффективности и показателя рентабельности инвестиций (ROI). Какой бы курс вы ни выбрали, это будет решение, рассчитанное на практическое применение с немедленным положительным эффектом и способное помочь специалисту по энергоэффективности завоевать заслуженный авторитет.



Кратко об обучении:

- > Бесплатная программа
- > Засчитывается как дополнительное профессиональное обучение
- > Круглосуточный доступ по сети
- > Свободный график, 30-минутные модули
- > Контроль полученных знаний и тестирование при завершении курса
- > Возможность выбора языка. В настоящее время — обучение на немецком, итальянском, испанском, бразильском варианте португальского, китайском и русском
- > Удобный веб-сайт с информационными статьями и разнообразными учебными пособиями

Станьте профессионалом в области энергоэффективности с Энергетическим Университетом!

Широкий тематический охват и ориентация на практические задачи



- > Пользователи сайта в 120 странах мира
- > Более 90% освоивших тот или иной курс заявляют об интересе к остальным
- > Более 90% готовы рекомендовать Энергетический Университет другим

В настоящее время предлагаются следующие курсы, основанные на актуальной информации, предоставленной специалистами по управлению электроэнергией в различных отраслях:

- комплексное решение проблем электропитания и теплового режима;
 - неравномерность потребления и интеллектуальная электросеть Smart Grid;
 - проведение энергоаудита;
 - средства проведения энергоаудита;
 - закупки электроэнергии;
 - энергоэффективность: концепции и показатели;
 - структура тарифов на электроэнергию;
 - показатели энергоэффективности центра обработки данных;
 - переход на экологичные технологии с эффективным использованием электроэнергии и минимизацией отрицательного воздействия на окружающую среду;
 - системы отопления, вентиляции и кондиционирования и психрометрические таблицы;
 - повышение энергоэффективности центра обработки данных за счет высокой энергетической плотности электrorаспределительной подсистемы;
 - использование изоляционных материалов в промышленности;
 - системы освещения;
 - измерение и оценка характеристик энергопотребления;
- оценка эффективности использования электрической энергии в центре обработки данных;
 - измерения и контроль;
 - экономия за счет энергоэффективности;
 - нормативы и стандарты США в области использования электроэнергии.

Практические преимущества

Курсы Энергетического Университета одобрены или засчитываются как дополнительное профессиональное обучение по определенным специальностям следующими профессиональными ассоциациями:

- The Renewable Energy and Energy Efficiency Partnership;
- The U.S. Green Building Council;
- The International Electrical and Electronics Engineers.

Время, проведенное с пользой

Программа Энергетического Университета помогает использовать время с максимальной пользой: основное внимание уделяется наиболее важным конечным рынкам, представляющим 72% мирового энергопотребления:

- энергетика и инфраструктура;
- промышленность;
- центры обработки данных и сети;
- административные и жилые здания.



Все очень просто. И бесплатно.
Подробности на сайте
www.MyEnergyUniversity.com

**Energy
University**
by Schneider Electric



Оглавление

Указатель

Алфавитный указатель
> стр. 2

Указатель каталожных номеров
и страниц
> стр. 4

Ознакомление

Обзор
> стр. 10

Стандарт МЭК 61439
> стр. 16

Примеры конфигурации
распределительных щитов
> стр. 20

Функциональная система

Функциональные
блоки и
распределение
тока
> стр. 32

Автоматические выключатели
> стр. 32
 Compact NSX 100/630
> стр. 32
Easycompact EZC 100/400
> стр. 36

Выключатели нагрузки > стр. 38
 Interpact INS-INV 250/630
> стр. 38

Система ручного ввода резерва > стр. 40
 Устройство ввода резерва с автомат.
выключателями Compact NSX 100/250
> стр. 40
Устройство ввода резерва с выключа-
телями нагрузки Interpact INS-INV250
> стр. 41

Принадлежности
> стр. 56

 Передняя панель,
рейки,
перфорированные
монтажные платы
> стр. 56

 Монтажные
принадлежности
> стр. 58

 Секционирование
> стр. 59

 Прокладка
кабелей
> стр. 60

Распределение
тока
> стр. 66

 Панорама
решений
> стр. 66

Нецентрализованное распределение > стр. 68
 Изолированные
силовые шины 630 А
> стр. 68

 Задние силовые
шины 400 А
> стр. 70

 Ступенчатые
силовые шины 630 А
в кабельном канале
> стр. 72

Серия Prisma G

Шкафы
IP30, IP31, IP43
> стр. 91

 Навесные
и напольные
шкафы
> стр. 94

 Комбинации
шкафов
> стр. 96

 Принадлежности
для установки > стр. 97
Сальниковые панели > стр. 98
Принадлежности > стр. 99
Запасные части > стр. 101

 Размеры
> стр. 104

Prisma Pack 160/Prisma G Pack 250

Prisma Pack 160
Ознакомление
> стр. 123

 Навесные и
устанавли-
ваемые в нише
шкафы
Prisma Pack 160
> стр. 124

 Счётчики
электроэнергии
> стр. 125
Принадлежности
> стр. 126

 Изолированные
силовые шины
и распреде-
лительные блоки
> стр. 128

 Принадлежности
Запасные части
> стр. 132

 Размеры
> стр. 134

Дополнительная информация

Электрические
характеристики
> стр. 146

Практическая
информация
> стр. 153

Стандарты
> стр. 154

Prisma G

Алфавитный указатель
стр. 2

Определение
каталожных номеров
> стр. 25

Ознакомление
стр. 10

Функциональная система
стр. 29

Выключатель с предохранителем
> стр. 42



Fupact INF
> стр. 42
Fupact ISFT / ISFT-N
> стр. 44

Модульные устройства > стр. 46



Вводные модульные устройства
80/160 A > стр. 46
Отходящие модульные устройства
на ток до 64 A > стр. 47
TeSys, Altistart, Phaseo
> стр. 48

Прочие устройства > стр. 50



Счетчики электроэнергии
класса 2 > стр. 50
Счетчики электроэнергии
> стр. 51
Человеко-машинный
интерфейс > стр. 52

Функциональные
блоки и
распределение
тока
> стр. 32



Система освещения
распределительного
щита
> стр. 62



Принадлежности
передней панели
> стр. 63



Принадлежности для
вентиляции и обогрева
> стр. 64

Принадлежности
> стр. 56



Изолированные
гибкие шинки
> стр. 74



Централизованное распределение > стр. 75

Распреде-
лительные
колодки
> стр. 75



Гребенчатые
шинки
> стр. 82



Клеммы заземления/зануления > стр. 83
Шинки заземления > стр. 84
Клеммники > стр. 86
Расположение клеммников > стр. 87

Распределение
тока
> стр. 66

Шкафы IP55
> стр. 107



Шкафы IP55
> стр. 110



Комбинации шкафов > стр. 111
Принадлежности для установки > стр. 112
Сальниковые панели > стр. 113
Малые двери > стр. 114
Боковые панели с вырезами > стр. 115
Принадлежности для двери > стр. 116



Запасные
части
> стр. 117



Размеры
> стр. 118

Серия Prisma G
стр. 89

Prisma Pack 160/Prisma G Pack 250
стр. 123

Prisma G Pack 250
Описание
> стр. 136



Настенные и
напольные
шкафы
> стр. 137



Дополнительные
принадлежности
для монтажа и
подъема
> стр. 141



Сальниковые панели
Прокладка кабеля
> стр. 140
Аксессуары для дверцы
> стр. 141



Распределительные
блоки и аксессуары
Linegy
> стр. 142

Характеристики
корпуса
> стр. 159

Тепловые
характеристики
> стр. 167

Практическая
информация
> стр. 175

Дополнительная
информация
стр. 145

Описание	Стр.
М	
Multiclip	80
NG125	46
NG160	46
Р	
Polybloc	75, 76, 130
Т	
TeSys, Altistart, Phaseo	48
V	
Vigi C120	46
Vigi iC120	46
Vigi NG125	46
Vigi NG160	46
Vigilohm	55
Vigirex	53, 55
Б	
Блок питания	69
Блокировка навесным замком	100, 116
Боковые панели с вырезами	115
В	
Вводной модульный выключатель с предохранителем	46
Вентиляционная передняя панель	64
Винты-саморезы	58
Д	
Держатели кабельного канала	60
З	
Заводское подсоединение	69
Запасные части	101, 102, 103, 117
К	
Кабельный канал	60
Клеммник	86
Кнопки	55
Колонна	112
Комбинации шкафов	111
Крепления для кабелей	60
Л	
Лампы	55
М	
Малые двери	99, 114
Металлическая панель с вырезами	98, 113
Многофункциональный измерительный прибор	53
Модульные устройства	46, 103, 117
Монтажные платы	114
Монтажные рейки	133
Монтажные стойки	111, 112
Н	
Наугольник для цоколя	112
О	
Ответвительные клеммы	69, 129

Описание	Стр.
П	
Передняя панель для модульных устройств	133
Передняя панель для цоколя	112
Перекладки для комбинации из нескольких соединённых шкафов	97
Переносная лампа для распределительного щита	62
Перфорированная монтажная плата	57, 105, 118
Подъемные перекладки	97
Подъемные принадлежности	97
Принадлежности для установки	112
Проушины для крепления к стене	127
Р	
Расположение клеммников	86
Распределительный блок Multiclip	131
Расширитель кабельного канала шкафа	98, 126
Регулирование	65
Рейки	57
Ручки, замки	116
С	
Секционирование	59
Силовые шины Powerclip	68, 128
Система Vigilohm	54
Ступенчатый распределительный блок	78, 130
Т	
Термостат	65
У	
Универсальная угловая проушина	58
Устройство ввода резерва	40
Ц	
Цоколи	102
Ш	
Шинки зануления	84
Э	
Электронагреватели	65
Этикетки с символами	63

№ по кат.	Описание	Стр.	№ по кат.	Описание	Стр.
01000			01259	2 опорные стойки для передней панели шкафа G, высотой 33 модуля	103
01005	Мнемосхемы, 10 черных линий длиной 900 мм	63	01260	Рейка для монтажа модульных устройств в комплектных шкафах	103, 117, 133
01006	Мнемосхемы, 10 черных исходящих стрелок	63	01264	Передняя панель со смещенным вырезом для комплектных шкафов, В = 4 модуля	103, 133
01007	Мнемосхемы, 10 черных входящих стрелок	63	01265	Передняя панель со смещенным вырезом для комплектных шкафов, В = 4,5 модуля	103, 133
01008	Мнемосхемы, 5 символов «трансформатор» черного цвета	63	03000		
01009	Мнемосхемы, 5 черных символов «земля»	63	03001	Монтажная рейка	46, 47, 48, 55, 57
01017	Сплошная сальниковая панель IP30	102	03002	Регулируемая монтажная рейка	46, 48, 55, 57, 75, 76, 86
01018	Принадлежности для шкафа IP30 серии G	101	03003	Фигурная монтажная рейка	49, 57, 133
01020	Сальниковая панель с вырезами FL21 для комплектного шкафа	102	03004	Задняя монтажная рейка	48, 49, 57, 86, 133
01025	2 угловых соединительных узла IP55, RAL 9001	117	03005	2 держателя монтажной рейки, изогнутых под углом 45°	57, 84, 86
01028	Центральная стойка напольных шкафов IP30 серии G высотой 33 модуля	102	03006		139
01029	Центральная стойка напольных шкафов IP30 серии G В = 30 модулей	102	03007		139
01030	Центральная стойка напольных шкафов IP30 серии G В = 27 модулей	102	03008	Монтажная рейка для NG160 в комплектном шкафу	133
01032	Принадлежности для двери напольных шкафов IP30 серии G	101	03010	Монтажная рейка, Д = 250 мм	46, 47, 48, 57
01033	Боковая стенка напольного шкафа серии G В = 33 модуля	95, 102	03011	Регулируемая монтажная рейка, Д = 250 мм	46, 48, 49, 57, 75, 76
01034	Боковая стенка напольного шкафа серии G В = 30 модулей	95, 102	03030	Монтажная плата для горизонтальных стационарных NSX-INS250 с рычагом управления	32, 38
01035	Боковая стенка напольного шкафа серии G В = 27 модулей	95, 102	03031	Монтажная плата для горизонтальных стационарных NSX250 с поворотной рукояткой	32
01036	Принадлежности каб. канала IP30 серии G (4 соед. узла)	101	03032	Монтажная плата для горизонтальных NSX250 с мотором-редуктором/встроенным рычагом управления	32, 39
01039	Нижняя панель кабельного канала IP30 серии G, Ш = 300 мм	102	03033	Монтажная плата для горизонтальных стационарных Vigi NSX250 с рычагом управления	32
01040	Боковая панель навесного шкафа серии G, В = 6 модулей	95, 102	03040	Монтажная плата для вертикальных стационарных NSX250 с рычагом управления	33, 39
01041	Боковая панель навесного шкафа серии G, В = 9 модулей	95, 102	03041	Монтажная плата для вертикальных стационарных NSX250 с поворотной рукояткой	33
01042	Боковая панель навесного шкафа серии G, В = 12 модулей	95, 102	03043	Монтажная плата для системы ввода резерва NSX-INS250 с поворотными рукоятками	40, 41
01043	Боковая панель навесного шкафа серии G, В = 15 модулей	95, 102	03050	Монтажная плата для вертикальных стационарных NSX-INS250 с рычагом управления, Ш = 250 мм	33, 39
01044	Боковая панель навесного шкафа серии G, В = 18 модулей	95, 102	03051	Монтажная плата для вертикальных стационарных NSX-INS250 с поворотной рукояткой, Ш = 250 мм	33
01045	Боковая панель навесного шкафа серии G, В = 21 модуль	95, 102	03070	Монтажная плата для горизонтальных стационарных NSX630 с рычагом управления	34, 38
01046	Боковая панель навесного шкафа серии G, В = 24 модуля	95, 102	03073	Монтажная плата для вертикальных стационарных NSX-INS630 с рычагом управления	35, 39
01050	Уголки для цоколя с отверстиями	102	03074	Монтажная плата для вертикальных стационарных NSX630 с поворотной рукояткой	35
01051	Уголки для цоколя без отверстий	102	03080	Монтажная плата для вертикальных стационарных NSX-INS630 с рычагом управления, Ш = 250 мм	35, 39
01052	Передняя панель цоколя, 600 мм	102	03081	Монтажная плата для вертикальных стационарных NSX630 с поворотной рукояткой, Ш = 250 мм	35
01053	Передняя панель цоколя, 300 мм	102	03102	Монтажная плата для вертикальных EZC100, 1 полюс	37
01093	20 самоклеящихся ручек для передней панели	56, 103, 117	03104	Монтажная плата для EZC250 /EZCV250	36, 37
01094	Ручки-запоры передней панели, запираемые поворотом на 1/4	103, 117	03105	Монтажная плата для EZC400	36, 37
01098	Проставки для задней панели шкафов серии G (4)	101	03113	Монтажная плата для INF32/40	42, 43
01201	Защелкивающиеся крышки IPxB для силовых шин Powerclip (2)	68, 103, 128	03114	Монтажная плата для INF63/-160	42, 43
01202	4 крышки Multiclip 200 A для контактных пластин	81, 103, 117	03120	Монтажная плата для вертикальных ISFT100	45
01210	Принадлежности для силовых шин Powerclip 160 – 400 A	68, 103, 128	03121	Монтажная плата для ISFT160	44, 45
01211	Принадлежности для силовых шин Powerclip 600 A	103	03122	Монтажная плата для ISFT100N/160	45
01220	Ручка на замену для шкафа G	101	03123	Монтажная плата для вертикальных ISFT160, Ш = 250 мм	45
01247	Комплект запасных частей для навесных шкафов IP55	117	03124	Монтажная плата для горизонтальных ISFT250	44
01248	Комплект запасных частей для дверей навесных шкафов IP55	117	03125	Монтажная плата для вертикальных ISFT250, Ш = 250 мм	45
01249	Комплект запасных частей для запирания дверей шкафа IP55	117	03126	Монтажная плата для ISFT100N	45
01250	2 опорные стойки для передней панели шкафа G, В = 6 модулей	103	03152	Монтажная плата для 2 счетчиков	50, 125
01251	2 опорные стойки для передней панели шкафа G, В = 9 модулей	103	03154	Изолирующая плата	50, 125
01252	2 опорные стойки для передней панели шкафа G, В = 12 модулей	103	03155	Передняя панель для трёх однофазных счетчиков	50
01253	2 опорные стойки для передней панели шкафа G, В = 15 модулей	103	03156	Монтажная плата для 1 трёхфазного счетчика в кабельном канале	51
01254	2 опорные стойки для передней панели шкафа G, В = 18 модулей	103	03157	Монтажная плата для 3 однофазных счетчиков	50, 125
01255	2 опорные стойки для передней панели шкафа G, В = 21 модуль	103	03158	Передняя плата для 2 трёхфазных счетчиков электроэнергии	50
01256	2 опорные стойки для передней панели шкафа G, В = 24 модуля	103	03159	Передняя панель с вырезом для трёхфазных предохранителей	46
01257	2 опорные стойки для передней панели шкафа G, В = 27 модулей	103	03160	Монтажная плата для 2 трёхфазных счетчиков энергии, 6 модулей	51
01258	2 опорные стойки для передней панели шкафа G, В = 30 модулей	103			

№ по кат.	Описание	Стр.	№ по кат.	Описание	Стр.
03164	Комплект из 20 гаек М4 с зажимом для DIN-рейки	58	03251	Передняя панель с вырезом для вертикальных стационарных INS250 с рычагом управления, Ш = 250 мм	39
03165	Комплект из 20 гаек М5 с зажимом для DIN-рейки	58	03253	Передняя панель для вертикальных стационарных NSX250 с поворотной рукояткой, Ш = 250 мм	33
03166	Комплект из 20 гаек М6 с зажимом для DIN-рейки	58	03260	Мод. рейка + пластроны для NG125, INS160	137
03170	Перфорированная монтажная плата, 4 модуля, для навесных и настенных шкафов	57	03264	Монт. плата + пластроны для INS250	137
03171	Фигурная перфорированная монтажная плата, 4 модуля, для навесных и настенных шкафов	49, 57	03267	Монт. плата + мод. рейки + пластроны для INV250	138
03172	Фигурная перфорированная монтажная плата, 6 модулей, для навесных и настенных шкафов	49, 57, 125	03271	Передняя панель для горизонтальных INS630	38
03173	Фигурная перфорированная монтажная плата, 9 модулей, для навесных и настенных шкафов	57	03274	Передняя панель для вертикальных INS630	39
03175	Перфорированная монтажная плата, 4 модуля, Ш = 250 мм	49, 57	03275	Передняя панель для вертикальных NSX630 с поворотной рукояткой или мотором-редуктором	35
03176	Фигурная перфорированная монтажная плата, 4 модуля, Ш = 250 мм	57	03281	Передняя панель для вертикальных стационарных INS250 с рычагом управления, Ш = 250 мм	39
03177	Фигурная перфорированная монтажная плата, 6 модулей, Ш = 250 мм	57	03283	Передняя панель для вертикальных NSX630 с поворотной рукояткой или мотором-редуктором	35
03178	Фигурная перфорированная монтажная плата, 9 модулей, Ш = 250 мм	57	03287		138
03180	Комплект из 20 гаек с зажимом, М4, для перфорированной монтажной платы	57, 58	03289		138
03181	Комплект из 20 гаек с зажимом, М5, для перфорированной монтажной платы	57, 58	03290	Передняя панель для горизонтальных втычных NSX250 с рычагом управления	32
03182	Комплект из 20 гаек с зажимом, М6, для перфорированной монтажной платы	57, 58	03292	Передняя панель для горизонтального стационарного Vigi NSX250 с поворотной рукояткой	32
03183	Комплект из 20 винтов-саморезов М5 для монтажа функциональных боков	58	03293	Передняя панель для вертикальных стационарных Vigi NSX250 с ручным управлением, Ш = 250 мм	33
03185	4 стойки М5 для реек, В = 9 мм	58	03294		138
03186	4 стойки М5 для реек, В = 23 мм	58	03295		138
03187	4 стойки М5 для реек, В = 55 мм	58	03296	Передняя панель для горизонтальных стационарных NSX630 с рычагом управления	34
03194	Комплект из 20 закладных гаек для стоек М6	58	03297	Передняя панель для вертикальных Vigi NSX630	35
03195	4 стойки М6, В = 9 мм	57, 58, 84, 86	03298	Передняя панель для вертикальных стационарных Vigi NSX630 с ручным управлением, Ш = 250 мм	35
03196	4 стойки М6 для реек, В = 23 мм	57, 58, 84, 86	03299	Передняя панель для вертикальных стационарных Vigi NSX630 с ручным управлением, Ш = 250 мм	35
03197	4 стойки М6 для реек, В = 55 мм	57, 58, 84, 86	03303	Передняя панель для вертикального EZC100	37
03198	4 стойки М6 для реек, В = 25 мм	58	03304	Передняя панель для горизонтального EZC250 /EZCV250	36
03199	4 стойки М8, В = 40 + 10 мм	58	03305	Передняя панель для вертикального EZC250 /EZCV250	37
03203	Передняя панель с вырезом, 3 модуля	47, 48, 55, 56, 133	03306	Передняя панель для горизонтального EZC100	36
03204	Передняя панель с вырезом, 4 модуля	46, 47, 56	03307	Передняя панель для вертикального EZC400	37
03205	Передняя панель с вырезом, 5 модулей	46, 48, 56, 133	03312	Передняя панель для вертикального INF32/40, 3 полюса	43
03213	Передняя панель с вырезом, 3 модуля, Ш = 250 мм	47, 48, 56	03313	Передняя панель для верт. INF32/40, 4 полюса и гориз. INF32, 3 полюса	42, 43
03214	Передняя панель с вырезом, 4 модуля, Ш = 250 мм	46, 47, 56	03314	Передняя панель для INF63-160, 3 полюса и верт.	42, 43
03216		139	03315	Передняя панель для INF63, 4 полюса и верт. INF160	43
03217		139	03320	Передняя панель для вертикальных ISFT100	45
03218		139	03321	Передняя панель для вертикальных ISFT160	45
03220	Панель-заглушка цельная, Ш = 1000 мм	46, 47, 48, 127	03325	Передняя панель для вертикальных ISFT100N	45
03221	4 панели-заглушки изменяемого размера, Ш = 90 мм	46, 47, 48, 127	03326	Передняя панель для горизонтальных ISFT160	44
03223	Монтажная передняя панель на 3 ряда	47, 56	03327	Передняя панель для горизонтальных ISFT160, Ш = 250 мм	45
03228	Вертикальная монтажная передняя панель, 9 модулей	47	03328	Передняя панель для горизонтальных ISFT250	44
03229	Вертикальная монтажная передняя панель, 12 модулей	47	03329	Передняя панель для вертикальных ISFT250, Ш = 250 мм	45
03231	Передняя панель для горизонтальных INS250	38	03342	Прозрачная передняя панель, 4 модуля	48, 49, 55, 56
03232	Передняя панель для горизонтальных стационарных NSX250 с рычагом управления и поворотной рукояткой	32	03343	Прозрачная передняя панель, 6 модулей	50, 51, 55, 56
03234	Передняя панель для горизонтальных стационарных NSX250 с мотором-редуктором	32	03344	Прозрачная передняя панель, 9 модулей	50, 55, 56
03235	Передняя панель для устройства ввода резерва INS250 с поворотной рукояткой	41	03345	Прозрачная передняя панель, 12 модулей	55, 56
03239		138	03352	Прозрачная передняя панель, 4 модуля, Ш = 250 мм	48, 49, 56
03241	Передняя панель для 3 - 4 вертикальных Vigi NSX250 с рычагом управления	33	03353	Прозрачная передняя панель, 6 модулей, Ш = 250 мм	56
03243	Передняя панель для 3 - 4 вертикальных NSX250	33	03354	Прозрачная передняя панель, 9 модулей, Ш = 250 мм	51, 56
03244	Передняя панель с вырезом для 3 - 4 вертикальных Vigi NSX250 с поворотной рукояткой или мотором-редуктором	33	03359	Передняя панель с вырезом для однофазных предохранителей Gould	46
03245	Передняя панель для вертикального устройства ввода резерва NSX250 с поворотной рукояткой	40	03581	2 универсальные угловые проушины	58
03247	Передняя панель с вырезом для моноблочного устройства ввода резерва INS250	41	03583	6 универсальных угловых проушин	58
03248	Передняя панель для вертикальных INS250	39	03801	Непрозрачная передняя панель, 1 модуль	32, 33, 35, 38, 39, 44, 45, 48, 49, 56
03249	Панель-заглушка для вертикальных NSX-INS250	37	03802	Непрозрачная передняя панель, 2 модуля	32, 33, 35, 39, 40, 41, 42, 43, 44, 45, 56
			03803	Непрозрачная передняя панель, 3 модуля	34, 35, 38, 40, 48, 56
			03804	Непрозрачная передняя панель, 4 модуля	35, 49, 56
			03805	Непрозрачная передняя панель, 5 модуля	49, 56
			03806	Непрозрачная передняя панель, 6 модулей	39, 49, 50, 51, 56
			03807	Непрозрачная передняя панель, 9 модулей	50, 56
			03808	Непрозрачная передняя панель, 12 модулей	56

№ по кат.	Описание	Стр.	№ по кат.	Описание	Стр.
03811	Непрозрачная передняя панель, 1 модуль, Ш = 250 мм	35, 46, 48, 49, 56	04065	Комплект для подсоединения вертикального NSX-INS250 к силовым шинам в кабельном канале	73
03812	Непрозрачная передняя панель, 2 модуля, Ш = 250 мм	35, 39, 56	04066	Вводной соединительный блок для NSX-INS250, подключение сверху	38
03813	Непрозрачная передняя панель, 3 модуля, Ш = 250 мм	48, 56	04067	Вводной соединительный блок для NSX-INS250, подключение снизу	
03814	Непрозрачная передняя панель, 4 модуля, Ш = 250 мм	49, 56	04070	Блок питания для горизонтального NSX400	69
03815	Непрозрачная передняя панель, 5 модулей, Ш = 250 мм	56	04071	Блок питания для горизонтального NSX630	69
03816	Непрозрачная передняя панель, 6 модулей, Ш = 250 мм	56	04073	Комплект для подсоединения универсального блока питания к NSX-INS400-630 в кабельном канале	69
03817	Непрозрачная передняя панель, 9 модулей, Ш = 250 мм	51, 56	04074	Универсальный блок питания 400-630 А	69
03890	Передняя панель с вырезом для держателя вентилятора	56, 64	04075	Комплект для подсоединения вертикальных NSX-INS630 к силовым шинам в кабельном канале	73
03891	Вентилируемая передняя панель, IP30, 1 модуль	56, 64	04076	Вводной соединительный блок для аппаратов NSX630 в кабельном канале	34
03895	Вентилируемая передняя панель, IP30, 3 модуля	56, 64	04103	Силовые шины Powerclip 125 А, 3 полюса, Д = 450 мм	128
03900	Сплошная монтажная плата для измерительных устройств 72 x 72 мм	53	04104	Силовые шины Powerclip 125 А, 4 полюса, Д = 450 мм	128
03901	Сплошная монтажная плата для измерительных устройств 96 x 96 мм	53	04107	Силовые шины Powerclip 125 А, 3 полюса, Д = 750 мм	128
03902	Монтажная плата с вырезами для измерительных устройств 72 x 72 мм	53	04108	Силовые шины Powerclip 125 А, 4 полюса, Д = 750 мм	128
03903	Монтажная плата с вырезами для измерительных устройств, 96 x 96 мм	53	04111	Силовые шины Powerclip 160 А, 3 полюса, Д = 1000 мм	68, 128
03904	Передняя панель с вырезами для установки монтажных плат для измерительных устройств	53	04112	Силовые шины Powerclip 250 А, 3 полюса, Д = 1000 мм	68
03907	Панель-заглушка, 72 x 72 мм	53, 54	04113	Силовые шины Powerclip 400 А, 3 полюса, Д = 1000 мм	68
03908	Панель-заглушка, для измерительных устройств 96 x 96 мм	53	04114	Силовые шины Powerclip 630 А, 3 полюса, Д = 1000 мм	68
03910	Монтажная плата с вырезами для измерительных устройств 72 x 72 мм	53	04116	Силовые шины Powerclip 160 А, 3 полюса, Д = 1400 мм	68
03911	Передняя панель с вырезами для измерительных устройств 96 x 96 мм	53	04117	Силовые шины Powerclip 250 А, 4 полюса, Д = 1400 мм	68
03912	Передняя панель с вырезами для измерительных устройств 144x144 мм + 4 выреза 72 x 72 мм	54	04118	Силовые шины Powerclip 400 А, 3 полюса, Д = 1400 мм	68
03913	Передняя панель с 1 вырезом для измерительного устройства 96 x 96 мм	53	04119	Силовые шины Powerclip 630 А, 3 полюса, Д = 1400 мм	68, 126
03914	Передняя панель с вырезами для кнопок или ламп Ø 22 мм	55	04121	Силовые шины Powerclip 160 А, 4 полюса, Д = 1000 мм	68
03928	Козырёк	53	04122	Силовые шины Powerclip 250 А, 4 полюса, Д = 1000 мм	68
03934	Передняя панель для VigiloHM TR22A + 6 вырезов 72 x 72 мм	54	04123	Силовые шины Powerclip 400 А, 4 полюса, Д = 1000 мм	68
04000			04124	Силовые шины Powerclip 630 А, 4 полюса, Д = 1000 мм	68
04000	Распределительный блок Multiclip 80 А, 4 полюса	80, 131	04126	Силовые шины Powerclip 160 А, 4 полюса, Д = 1400 мм	68
04004	Распределительный блок Multiclip 80 А, 4 полюса, 1 ряд	80, 131	04127	Силовые шины Powerclip 250 А, 4 полюса, Д = 1400 мм	68
04008	Распределительный блок Multiclip 63 А, 4 полюса, 1/2 ряда	80, 131	04128	Силовые шины Powerclip 400 А, 4 полюса, Д = 1400 мм	68
04012	Распределительный блок Multiclip 200 А, 2 полюса, 1 ряд	81	04129	Силовые шины Powerclip 630 А, 4 полюса, Д = 1400 мм	68
04013	Распределительный блок Multiclip 200 А, 3 полюса, 1 ряд	81	04145	Комплект из 4-х проводников 125 А	69, 71, 129
04014	Распределительный блок Multiclip 200 А, 4 полюса, 1 ряд	81	04146	Комплект из 4-х проводников 160 А	69, 71, 129
04018	Распределительный блок Multiclip 160 А, 4 полюса, 1/2 ряда	81	04147	Моноблочное соединение силовых шин, 3/4P, 160 А, Д = 440 мм	69, 129
04021	Комплект для подсоединения блока Multiclip 200 А к силовым шинам Powerclip	69, 81	04148	Моноблочное соединение силовых шин, 3/4P, 160 А, Д = 440 мм	69, 129
04024	Комплект для подсоединения блока Multiclip 200 А к силовым шинам в кабельном канале	73, 81	04149	Проводники 160 А для подсоединения Polybloc к модульным устройствам	75, 130
04026	Распределительный блок Multiclip 200 А	81	04150	8 крышек IPxxB для соединительных кабелей силовых шин Powerclip	69, 129
04029	Комплект для подсоединения блока Multiclip 200 А к задним силовым шинам	71, 81	04151	12 ответвительных клемм 6/10 мм ² для силовых шин Powerclip	69, 129
04030	Комплект для подсоединения блока Multiclip/NG160, 200 А	81	04152	12 ответвительных клемм 16 мм ² для силовых шин Powerclip	69, 129
04031	Распределительная колодка Polybloc 160 А, 1 полюс	75, 130	04155	Дополнительный блок 35 мм ² , 3 полюса	69
04033	Распределительная колодка Polybloc 250 А, 3 полюса	76	04156	Дополнительный блок 35 мм ² , 4 полюса	69
04034	Распределительная колодка Polybloc 250 А, 4 полюса	76	04158	Комплект из 20 винтов для силовых шин Powerclip	69, 129
04037	4 медные стойки для распределительной колодки Polybloc 250 А	76	04161	4 медные шины 160 А с резьбовыми отверстиями, Д = 1000 мм	70, 72
04040	Distribloc 63 А (подсоединение сверху)	77, 130	04162	4 медные шины 250 А с резьбовыми отверстиями, Д = 1000 мм	70, 72
04041	Distribloc 63 А (подсоединение снизу)	77, 130	04163	4 медные шины 400 А с резьбовыми отверстиями, Д = 1000 мм	70, 72
04045	Распределительная колодка Distribloc 125 А	77, 130	04171	4 медные шины 160 А с резьбовыми отверстиями, Д = 1000 мм	70, 72
04046	Распределительная колодка Distribloc 160 А + комплект для подсоединения	77, 130	04172	4 медные шины 250 А с резьбовыми отверстиями, Д = 1000 мм	70, 72
04047	Комплект из 4 проводников для подсоединения распределительной колодки Distribloc к NG-INS125	77, 130	04173	4 медные шины 400 А с резьбовыми отверстиями, Д = 1000 мм	70, 72
04052	Ступенчатый распределительный блок 160 А, 4 полюса	78	04174	4 медные шины 630 А с резьбовыми отверстиями, Д = 1000 мм	72
04053	Ступенчатый распределительный блок 250 А, 4 полюса	78	04190	4 медные скобы для шин 250 А	71
04054	Ступенчатый распределительный блок 400 А, 4 полюса	78	04191	Держатель задних силовых шин	70
04055	Ступенчатый распределительный блок 630 А, 4 полюса	78	04192	Держатель ступенчатых силовых шин	72
04060	Блок питания для горизонтальных NSX250	69	04194	Комплект из 20 болтов М6 x 20 для шин 5 мм	71, 73
04061	Универсальный блок питания 250 А	69	04195	Комплект из 40 винтов М6 x 16 для шин на токи до 630 А	71, 73
04062	Комплект для подсоединения универсального блока питания к NS-INS250	69	04197	Изолирующий экран для ступенчатых силовых шин 630 А	72
04064	Комплект для подсоединения универсального блока питания к вертикальному NSX-INS250 в кабельном канале	69	04198	Изолирующий экран для задних силовых шин	70
			04200	Шинка заземления, 24 модуля	84, 132
			04201	Неизолированная шинка заземления 12 x 3 мм	84, 132
			04202	2 шинки заземления, 12 модулей	84
			04205	2 держателя для шинки заземления на монтажной рейке	84

№ по кат.	Описание	Стр.	№ по кат.	Описание	Стр.
04206	2 монтажные проушины для вертикальной шинки заземления в навесных или напольных шкафах, В = 15 мм	57, 84, 85, 86, 132	08094	Прозрачная дверь для комплектного шкафа, Ш = 550 мм, 4 ряда	124
04207	2 монтажные проушины для вертикальной шинки заземления в навесных или напольных шкафах, В = 45 мм	57, 84, 85, 86	08095	Прозрачная дверь для комплектного шкафа, Ш = 550 мм, 5 рядов	124
04208	2 монтажные проушины для вертикальной шинки заземления в навесных или напольных шкафах, В = 80 мм	57, 84, 85, 86	08096	Прозрачная дверь для комплектного шкафа, Ш = 550 мм, 6 рядов	124
04210	Комплект шинки зануления	84	08102	Навесной шкаф, Ш = 600 мм, 6 модулей	94
04214	4 блока заземления с пружинными клеммами 12 x 4 мм ²	84, 132	08103	Навесной шкаф, Ш = 600 мм, 9 модулей	94
04215	4 блока заземления с пружинными клеммами 3 x 16 мм ²	84, 132	08104	Навесной шкаф, Ш = 600 мм, 12 модулей	94
04220	Монтажная плата для клеммного блока и шинки заземления в кабельном канале	85, 87	08105	Навесной шкаф, Ш = 600 мм, 15 модулей	94
04223	Плата с 4 вертикальными DIN-рейками для клеммных блоков	85, 87	08106	Навесной шкаф, Ш = 600 мм, 18 модулей	94
04224	Комплект из 5 адаптеров Pratic	56	08107	Навесной шкаф, Ш = 600 мм, 21 модуль	94
04226	Монтажная рейка, Д = 1600 мм	47, 57	08108	Навесной шкаф, Ш = 600 мм, 24 модуля	94
04227	DIN-рейка на 4-х пластиковых держателях	46, 57, 133	08109	Навесной шкаф, Ш = 600 мм, 27 модулей	94
04233	Кабельный канал для двери, Д = 2000 мм	61	08122	Непрозрачная дверь для навесного шкафа, 6 модулей	94
04234	10 салниковых панелей для прохода кабелей через переднюю панель	61	08123	Непрозрачная дверь для навесного шкафа, 9 модулей	94
04235	Гибкий кабельный канал для подвода кабелей к двери	61	08124	Непрозрачная дверь для навесного шкафа, 12 модулей	94
04239	12 креплений для горизонтальных кабелей	60, 132	08125	Непрозрачная дверь для навесного шкафа, 15 модулей	94
04243	4 крышки креплений для горизонтальных кабелей	60, 132	08126	Непрозрачная дверь для навесного шкафа, 18 модулей	94
04255	12 держателей горизонтальных кабельных каналов	60, 132	08127	Непрозрачная дверь для навесного шкафа, 21 модуль	94
04256	10 регулируемых держателей горизонтальных кабельных каналов	60, 132	08128	Непрозрачная дверь для навесного шкафа, 24 модуля	94
04257	4 горизонтальных кабельных канала, Д = 450 мм + держатели	60, 132	08132	Непрозрачная дверь для навесного шкафа, 6 модулей	94
04263	2 крышки креплений для вертикальных кабелей, Д = 1000 мм	60	08133	Прозрачная дверь для навесного шкафа, 9 модулей	94
04264	12 креплений для вертикальных кабелей шкафов серии G	60	08134	Прозрачная дверь для навесного шкафа, 12 модулей	94
04265	12 держателей вертикальных кабельных каналов	60	08135	Прозрачная дверь для навесного шкафа, 15 модулей	94
04267	Вертикальный кабельный канал, Д = 2000 мм	60	08136	Прозрачная дверь для навесного шкафа, 18 модулей	94
04330	Вертикальная перегородка	59	08137	Прозрачная дверь для навесного шкафа, 21 модуль	94
04331	Горизонтальная перегородка для навесных или напольных шкафов	46, 50, 51, 59	08138	Прозрачная дверь для навесного шкафа, 24 модуля	94
04332	Горизонтальная перегородка для кабельного канала	51, 59	08172	Кабельный канал навесного шкафа, Ш = 300 мм, 6 модулей	94, 95
04333	Горизонтальная перегородка для комплектных шкафов	125	08173	Кабельный канал навесного шкафа, Ш = 300 мм, 9 модулей	94, 95
04742	Изолированная гибкая шинка 20 x 2 мм, Д = 1800 мм	71, 73, 74	08174	Кабельный канал навесного шкафа, Ш = 300 мм, 12 модулей	94, 95
04743	Изолированная гибкая шинка 20 x 3 мм, Д = 1800 мм	71, 73, 74	08175	Кабельный канал навесного шкафа, Ш = 300 мм, 15 модулей	94, 95
04746	Изолированная гибкая шинка 24 x 5 мм, Д = 1800 мм	71, 73, 74	08176	Кабельный канал навесного шкафа, Ш = 300 мм, 18 модулей	94, 95
04751	Изолированная гибкая шинка 32 x 5 мм, Д = 1800 мм	71, 73, 74	08177	Кабельный канал навесного шкафа, Ш = 300 мм, 21 модуль	94, 95
04752	Изолированная гибкая шинка 32 x 6 мм, Д = 1800 мм	71, 73, 74	08178	Кабельный канал навесного шкафа, Ш = 300 мм, 24 модуля	94, 95
04753	Изолированная гибкая шинка 32 x 8 мм, Д = 1800 мм	71, 73, 74	08179	Кабельный канал навесного шкафа, Ш = 300 мм, 27 модулей	94, 95
08000			08182	Непрозрачная дверца кабельного канала навесного шкафа, 6 модулей	94, 95
08002	Навесной комплектный шкаф, Ш = 550 мм, 2 ряда	124	08183	Непрозрачная дверца кабельного канала навесного шкафа, 9 модулей	94, 95
08003	Навесной комплектный шкаф, Ш = 550 мм, 3 ряда	124	08184	Непрозрачная дверца кабельного канала навесного шкафа, 12 модулей	94, 95
08004	Навесной комплектный шкаф, Ш = 550 мм, 4 ряда	124	08185	Непрозрачная дверца кабельного канала навесного шкафа, 15 модулей	94, 95
08005	Навесной комплектный шкаф, Ш = 550 мм, 5 рядов	124	08186	Непрозрачная дверца кабельного канала навесного шкафа, 18 модулей	94, 95
08006	Навесной комплектный шкаф, Ш = 550 мм, 6 рядов	124	08187	Дверца кабельного канала навесного шкафа, 21 модуль	94, 95
08012	Навесной шкаф расширения, 2 ряда	124	08188	Непрозрачная дверца кабельного канала навесного шкафа, 24 модуля	94, 95
08013	Навесной шкаф расширения, 3 ряда	124	08197	Прозрачная дверца кабельного канала навесного шкафа, 21 модуль	94, 95
08064	Навесной комплектный шкаф 250 А, 12М	137, 138	08198	Прозрачная дверца кабельного канала навесного шкафа, 24 модуля	94, 95
08065	Навесной комплектный шкаф 250 А, 15М	137, 138	08202	Напольный шкаф, Ш = 600 мм, 27 модулей	94
08066	Навесной комплектный шкаф 250 А, 18М	137, 138	08203	Напольный шкаф, Ш = 600 мм, 30 модулей	94
08067	Навесной комплектный шкаф 250 А, 21М	137, 138	08204	Напольный шкаф, Ш = 600 мм, 33 модуля	94
08068	Навесной комплектный шкаф 250 А, 24М	137, 138	08212	Напольный шкаф расширения, Ш = 600 мм, 27 модулей	94
08069	Навесной комплектный шкаф 250 А, 27М	137, 138	08213	Напольный шкаф расширения, Ш = 600 мм, 30 модулей	94
08072	Напольный комплектный шкаф 250 А, 27М	137, 138	08214	Напольный шкаф расширения, Ш = 600 мм, 33 модуля	94
08073	Напольный комплектный шкаф 250 А, 30М	137, 138	08222	Непрозрачная дверь навесного или напольного шкафа, 27 модулей	94
08074	Напольный комплектный шкаф 250 А, 33М	137, 138	08223	Непрозрачная дверь напольного шкафа, 30 модулей	94
08082	Непрозрачная дверь для комплектного шкафа, Ш = 550 мм, 2 ряда	124	08224	Непрозрачная дверь напольного шкафа, 33 модуля	94
08083	Непрозрачная дверь для комплектного шкафа, Ш = 550 мм, 3 ряда	124	08232	Прозрачная дверь навесного или напольного шкафа, 27 модулей	94
08084	Непрозрачная дверь для комплектного шкафа, Ш = 550 мм, 4 ряда	124	08233	Прозрачная дверь напольного шкафа, 30 модулей	94
08085	Непрозрачная дверь для комплектного шкафа, Ш = 550 мм, 5 рядов	124	08234	Прозрачная дверь напольного шкафа, 33 модуля	94
08086	Непрозрачная дверь для комплектного шкафа, Ш = 550 мм, 6 рядов	124	08273	Кабельный канал навесного шкафа, Ш = 300 мм, 30 модулей	94, 95
08092	Прозрачная дверь для комплектного шкафа, Ш = 550 мм, 2 ряда	124			
08093	Прозрачная дверь для комплектного шкафа, Ш = 550 мм, 3 ряда	124			

№ по кат.	Описание	Стр.	№ по кат.	Описание	Стр.
08274	Кабельный канал навесного шкафа, Ш = 300 мм, 33 модуля	94, 95	08372	Верхняя и нижняя панели, Ш = 300 мм	110
08282	Непрозрачная дверца кабельного канала навесного и напольного шкафа, 27 модулей	94, 95	08374	Непрозрачная малая дверь IP55, 4 модуля, для шкафов высотой 11 - 27 модулей	114
08283	Непрозрачная дверца кабельного канала напольного шкафа, 30 модулей	94, 95	08375	Непрозрачная малая дверь IP55, 6 модулей, для шкафов высотой 33 модуля	114
08284	Непрозрачная дверца кабельного канала напольного шкафа, 33 модуля	94, 95	08376	Малая дверь IP55 с вырезами, 4 модуля, для шкафов высотой 11 - 27 модулей	114
08292	Непрозрачная дверца кабельного канала навесного или напольного шкафа, 27 модулей	94, 95	08377	Малая дверь IP55 с вырезами, 6 модулей, для шкафов высотой 33 модуля	114, 115
08293	Прозрачная дверца кабельного канала напольного шкафа, 30 модулей	94, 95	08381	Комплект IP55 для горизонтального/вертикального соединения	111
08294	Прозрачная дверца кабельного канала напольного шкафа, 33 модуля	94, 95	08382	Комплект IP55 для Г-образного соединения	111
08302	Навесной шкаф IP55, 7 модулей	110	08383	Комплект IP55 для соединения в форме квадрата	111
08303	Навесной шкаф IP55, 11 модулей	110	08384	Вертикальная перегородка IP55	59
08304	Навесной шкаф IP55, 15 модулей	110	08391	Монтажная стойка IP55	111, 112
08305	Навесной шкаф IP55, 19 модулей	110	08392	Наугольник IP55 для цоколя	112
08306	Навесной шкаф IP55, 23 модуля	110	08393	Передняя панель цоколя, IP55, Ш = 600 мм	112
08307	Навесной шкаф IP55, 27 модулей	110	08394	Передняя панель цоколя, IP55, Ш = 300 мм	112
08309	Напольный шкаф IP55, 33 модуля	110	08395	Комплект держателей для крепления шкафа к колонне	112
08311		143	08396	2 подъёмных ушка, IP55	111
08312	Задняя панель навесного шкафа расширения IP55, 7 модулей	110	08585	Комплект из двух петель для передней панели	56
08313	Задняя панель навесного шкафа расширения IP55, 11 модулей	110	08783	Переключатели С-образного профиля для крепления кабелей, Д = 1600 мм	61
08314	Задняя панель навесного шкафа расширения IP55, 15 модулей	110	08801	2 подъёмных ушка	97
08315	Задняя панель навесного шкафа расширения IP55, 19 модулей	110	08803	4 проушины для крепления к стене комплектного шкафа	127
08316	Задняя панель навесного шкафа расширения IP55, 23 модуля	110	08804	4 проушины для крепления к стене	97
08317	Задняя панель навесного шкафа расширения IP55, 27 модулей	110	08805	Подставка под цоколь для напольного шкафа, В = 100 мм	97
08319	Задняя панель навесного шкафа расширения IP55, 33 модуля	110	08807	Подставка под цоколь для кабельного канала, В = 100 мм	97
08322	Непрозрачная дверь IP55, 7 модулей	110	08811	2 переключатели для соединения 2 навесных или напольных шкафов	96, 97
08323	Непрозрачная дверь IP55, 11 модулей	110	08812	2 переключатели для соединения шкафа и кабельного канала	96, 97
08324	Непрозрачная дверь IP55, 15 модулей	110	08814	2 переключатели для соединения кабельный канал + шкаф + кабельный канал + шкаф + кабельный канал	96, 97
08325	Непрозрачная дверь IP55, 19 модулей	110	08815	Соединительный комплект IP30 для напольных шкафов	96
08326	Непрозрачная дверь IP55, 23 модуля	110	08816	Соединительный комплект	96
08327	Непрозрачная дверь IP55, 27 модулей	110	08817	2 монтажных стойки	96, 127
08329	Непрозрачная дверь IP55, 33 модуля	110	08818	Соединительный комплект	96
08332	Прозрачная дверь IP55, 7 модулей	110	08819	Комплект для установки в нише шкафа высотой 6 - 18 модулей	97
08333	Прозрачная дверь IP55, 11 модулей	110	08820	Комплект для установки в нише шкафа высотой 21 - 27 модулей	97
08334	Прозрачная дверь IP55, 15 модулей	110	08821	Адаптер кабельного канала комплектного шкафа	126
08335	Прозрачная дверь IP55, 19 модулей	110	08822	Комплект для монтажа комплектного шкафа в нише	127
08336	Прозрачная дверь IP55, 23 модуля	110	08823	Козырёк комплектного шкафа IP31	126
08337	Прозрачная дверь IP55, 27 модулей	110	08826	2 переключатели для соединения кабельный канал + шкаф + кабельный канал + шкаф + кабельный канал	96
08339	Прозрачная дверь IP55, 33 модуля	110	08830	Козырёк IP31 для 2 соединённых шкафов	95
08342	Задняя панель и дверца кабельного канала IP55, Ш = 300 мм, 7 модулей	110	08841	Сальник IP43 для двери высотой 24 - 33 модуля	95, 98, 100, 116, 126
08343	Задняя панель и дверца кабельного канала IP55, Ш = 300 мм, 11 модулей	110	08850	Непрозрачная малая дверь навесного или напольного шкафа, 6 модулей	99
08344	Задняя панель и дверца кабельного канала IP55, Ш = 300 мм, 15 модулей	110	08851	Непрозрачная малая дверь навесного или напольного шкафа с вырезом, 6 модулей	99
08345	Задняя панель и дверца кабельного канала IP55, Ш = 300 мм, 19 модулей	110	08861	Сплошная монтажная плата 210 x 150 мм	114
08346	Задняя панель и дверца кабельного канала IP55, Ш = 300 мм, 23 модуля	110	08862	Монтажная плата с 8 отверстиями Ø 22 мм	114
08347	Задняя панель и дверца кабельного канала IP55, Ш = 300 мм, 27 модулей	110	08863	Плата с 2 вырезами 65 x 85 мм для промышленных розеток	114
08349	Задняя панель и дверца кабельного канала IP55, Ш = 300 мм, 33 модуля	110	08864	Плата с 2 вырезами 65 x 85 мм и 90 x 100 мм для промышленных розеток	114
08352	Боковые панели шкафа расширения IP55, 7 модулей	110	08866	2 адаптера для переключателей для крепления кабелей	61
08353	Боковые панели шкафа расширения IP55, 11 модулей	110	08867	2 переключатели для крепления кабелей в навесных или напольных шкафах	32, 61, 132
08354	Боковые панели шкафа расширения IP55, 15 модулей	110	32000		
08355	Боковые панели шкафа расширения IP55, 19 модулей	110	32565	Длинная клеммная заглушка INS-INV 320/630	38, 39
08356	Боковые панели шкафа расширения IP55, 23 модуля	110	49000		
08357	Боковые панели шкафа расширения IP55, 27 модулей	110	49658	Длинная клеммная заглушка Furact INF40/60	42, 43
08359	Боковые панели шкафа расширения IP55, 33 модуля	110	49659	Длинная клеммная заглушка Furact INF100/160	42, 43
08362	Боковая панель IP55 с вырезами, 7 модулей	115	49869	Длинная клеммная заглушка Furact ISFT160-3P	44, 45
08363	Боковая панель IP55 с вырезами, 11 модулей	115	49872	Длинная клеммная заглушка Furact ISFT250-3P	44, 45
08364	Боковая панель IP55 с вырезами, 15 модулей	115	AB1		
08365	Боковая панель IP55 с вырезами, 19 модулей	115	AB1 AB8P35	Ограничитель клемм	87
08366	Боковая панель IP55 с вырезами, 23 модуля	115	AB1 ALN352	2-полюсная изолированная перемычка для клеммника с винтовыми зажимами 35 мм ²	86
08369	Боковая панель IP55 с вырезами, 33 модуля	115	AB1 ALN702	2-полюсная изолированная перемычка для клеммника с винтовыми зажимами 70 мм ²	86
08371	Верхняя и нижняя панели, Ш = 600 мм	110			

№ по кат.	Описание	Стр.	№ по кат.	Описание	Стр.
AB1 ALN1502	2-полюсная изолированная перемычка для клеммника с винтовыми зажимами 150 мм ²	86	AB1 RRNTP635U2	Клеммник 1 вх./1 вых., желто-зеленый, 6 мм ²	86
AB1 B6L1	Лента с маркировкой, шаг 6 мм	87	AB1 RRNTP1035U2	Клеммник 1 вх./1 вых., желто-зеленый, 10 мм ²	
AB1 B6L2	Лента с маркировкой, шаг 6 мм	87	AB1 RRNTP1635U2	Клеммник 1 вх./1 вых., желто-зеленый, 16 мм ²	
AB1 B6L3	Лента с маркировкой, шаг 6 мм	87	AB1 RRNTPAC442	Перегородка, 4 мм ²	86
AB1 B610	Лента с маркировкой, шаг 6 мм	87	AB1 RRNTPAC443	Перегородка, 4 мм ²	
AB1 B620	Лента с маркировкой, шаг 6 мм	87	AB1 RRNTPAC642	Перегородка, 6 мм ²	86
AB1 B630	Лента с маркировкой, шаг 6 мм	87	AB1 RRNTPAC1042	Перегородка, 10 мм ²	86
AB1 B640	Лента с маркировкой, шаг 6 мм	87	AB1 RRNTPAC1642	Перегородка, 16 мм ²	86
AB1 B650	Лента с маркировкой, шаг 6 мм	87	AB1 S1	Этикетки под маркер	86
AB1 B660	Лента с маркировкой, шаг 6 мм	87	AB1 VVN3535U	Клеммник с винтовыми зажимами, серый, 35 мм ²	86
AB1 B680	Лента с маркировкой, шаг 6 мм	87	AB1 VVN3535UBL	Клеммник с винтовыми зажимами, синий, 35 мм ²	86
AB1 B690	Лента с маркировкой, шаг 6 мм	87	AB1 VVN7035U	Клеммник с винтовыми зажимами, серый, 70 мм ²	86
AB1 B810	Лента с маркировкой, шаг 8 мм	87	AB1 VVN7035UBL	Клеммник с винтовыми зажимами, синий, 70 мм ²	86
AB1 B820	Лента с маркировкой, шаг 8 мм	87	AB1 VVN15035U	Клеммник с винтовыми зажимами, серый, 150 мм ²	86
AB1 B830	Лента с маркировкой, шаг 8 мм	87	AB1 VVN15035UBL	Клеммник с винтовыми зажимами, синий, 150 мм ²	86
AB1 B840	Лента с маркировкой, шаг 8 мм	87	EZ		
AB1 B850	Лента с маркировкой, шаг 8 мм	87	EZ4TSHD3P	Длинная клеммная заглушка EZC/EZCV250, 3 полюса	36, 37
AB1 B860	Лента с маркировкой, шаг 8 мм	87	EZ4TSHD4P	Длинная клеммная заглушка EZC/EZCV250, 4 полюса	36, 37
AB1 B870	Лента с маркировкой, шаг 8 мм	87	EZATSHD3P	Длинная клеммная заглушка EZC100, 3 полюса	37
AB1 B880	Лента с маркировкой, шаг 8 мм	87	EZATSHD4P	Длинная клеммная заглушка EZC100, 4 полюса	37
AB1 B890	Лента с маркировкой, шаг 8 мм	87	EZETSHD3P	Длинная клеммная заглушка EZC250, 3 полюса	36
AB1 B6100	Лента с маркировкой, шаг 8 мм	87	EZETSHD3PN	Длинная клеммная заглушка EZC250, 3 полюса	37
AB1 B670	Лента с маркировкой, шаг 6 мм	87	EZETSHD4P	Длинная клеммная заглушка EZC250, 4 полюса	36
AB1 B8100	Лента с маркировкой, шаг 8 мм	87	EZETSHD4PN	Длинная клеммная заглушка EZC250, 4 полюса	37
AB1 BV6	Лента с маркировкой, шаг 6 мм	87	LV		
AB1 BV6BM	Лента с маркировкой, шаг 6 мм	87	LV429285	Тамбур дверцы для Vigi NSX 100/250 400/630	32, 33, 35
AB1 BV6RP	Лента с маркировкой, шаг 6 мм	87	LV429306	2 длинные клеммные заглушки для NSX 100/250, 3P	32
AB1 BV8	Лента с маркировкой, шаг 8 мм	87	LV429307	2 длинные клеммные заглушки для NSX 100/250, 4P	32
AB1 RRAL42	2-полюсная изолированная перемычка, 4 мм ²	86	LV429369	Механическая взаимная блокировка для устройства ввода резерва NSX 100/250	40
AB1 RRAL102	2-полюсная изолированная перемычка, 10 мм ²	86	LV429515	Короткая клеммная заглушка NSX400/630, 3P	32, 33, 35
AB1 RRAL162	2-полюсная изолированная перемычка, 16 мм ²	86	LV429516	Короткая клеммная заглушка NSX400/630, 4P	32, 33, 35
AB1 RRN435U2BL	Клеммник 1 вх./1 вых., синий, 4 мм ²	86	LV429517	Длинная клеммная заглушка NSX100/250, 3P	32, 33, 40
AB1 RRN435U2GR	Клеммник 1 вх./1 вых., серый 4 мм ²	86	LV429518	Длинная клеммная заглушка NSX100/250 4P	32, 33, 40
AB1 RRN435U3BL	Клеммник 1 вх./2 вых., синий, 4 мм ²	86	LV432593	Длинная клеммная заглушка NSX400/630, 3P	35
AB1 RRN435U3GR	Клеммник 1 вх./3 вых., серый, 4 мм ²	86	LV432594	Длинная клеммная заглушка NSX400/630, 4P	35
AB1 RRN635U2BL	Клеммник 1 вх./1 вых., синий, 6 мм ²	86	PRA		
AB1 RRN635U2GR	Клеммник 1 вх./1 вых., серый, 6 мм ²	86	PRA90045	Комплект клемм 50 мм ²	83
AB1 RRN1035U2BL	Клеммник 1 вх./1 вых., синий, 10 мм ²	86	PRA90046	Комплект клемм 25 мм ²	83
AB1 RRN1035U2GR	Клеммник 1 вх./1 вых., серый, 10 мм ²	86	PRA90047	4 комплекта клемм 6 мм ²	83
AB1 RRN1635U2BL	Клеммник 1 вх./1 вых., синий, 16 мм ²	86	PRA90048	Комплект перемычек	83
AB1 RRN1635U2GR	Клеммник 1 вх./1 вых., серый, 16 мм ²	86	PRA90049	Комплект перемычек	83
AB1 RRNAC442BL	Синий фиксатор ряда, 4 мм ²	86	PRA90050	Комплект перемычек	83
AB1 RRNAC442GR	Серый фиксатор ряда, 4 мм ²	86	PRA90051	Комплект держателей клемм	83
AB1 RRNAC443BL	Синий фиксатор ряда, 4 мм ²	86	NSY		
AB1 RRNAC443GR	Серый фиксатор ряда, 4 мм ²	86	NSYCVF560M230PF		64
AB1 RRNAC643BL	Синий фиксатор ряда, 6 мм ²	86	NSYCVF850M230PF		64
AB1 RRNAC643GR	Серый фиксатор ряда, 6 мм ²	86	NSYCAF291LPF		64
AB1 RRNAC1042BL	Синий фиксатор ряда, 10 мм ²	86	NSYCAF291		64
AB1 RRNAC1042GR	Серый фиксатор ряда, 10 мм ²	86	NSYCAF291T		64
AB1 RRNAC1642BL	Синий фиксатор ряда, 16 мм ²	86	NSYCR55WU2		65
AB1 RRNAC1642GR	Серый фиксатор ряда, 16 мм ²	86	NSYCR100WU2		65
AB1 RRNAL62	2-полюсная изолированная перемычка, 6 мм ²	86	NSYCR250W230VV		65
AB1 RRNTP435U2	Клеммник 1 вх./1 вых., желто-зеленый, 4 мм ²	86	NSYCCOTH		65
AB1 RRNTP435U3	Клеммник 1 вх./2 вых., желто-зеленый, 4 мм ²	86			

Наш ответ на расширение требований к электрооборудованию зданий

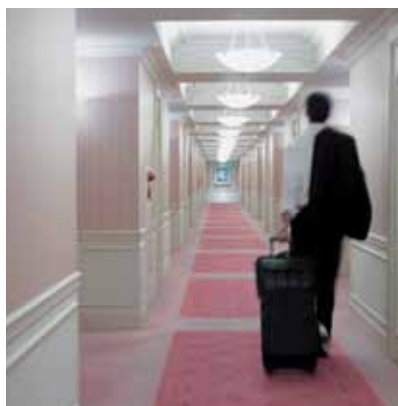

Повышенная
бесперебойность
работы



Гарантированная
безопасность
для жизни
и имущества



Контроль
расходов
и сроков

Prisma:

Испытанные оптимизированные решения, соответствующие требованиям МЭК для низковольтных комплектных устройств распределения и управления.



Prisma, широкий модельный ряд шкафов и ячеек

- > решения, опирающиеся на более чем **25-летний опыт** разработки низковольтных комплектных устройств;
- > полная совместимость с электrorаспределительным оборудованием от Schneider Electric по электрическим, механическим и коммуникационным характеристикам;
- > система управления качеством, **сертифицированная по ISO 9001**.

Серия Prisma G

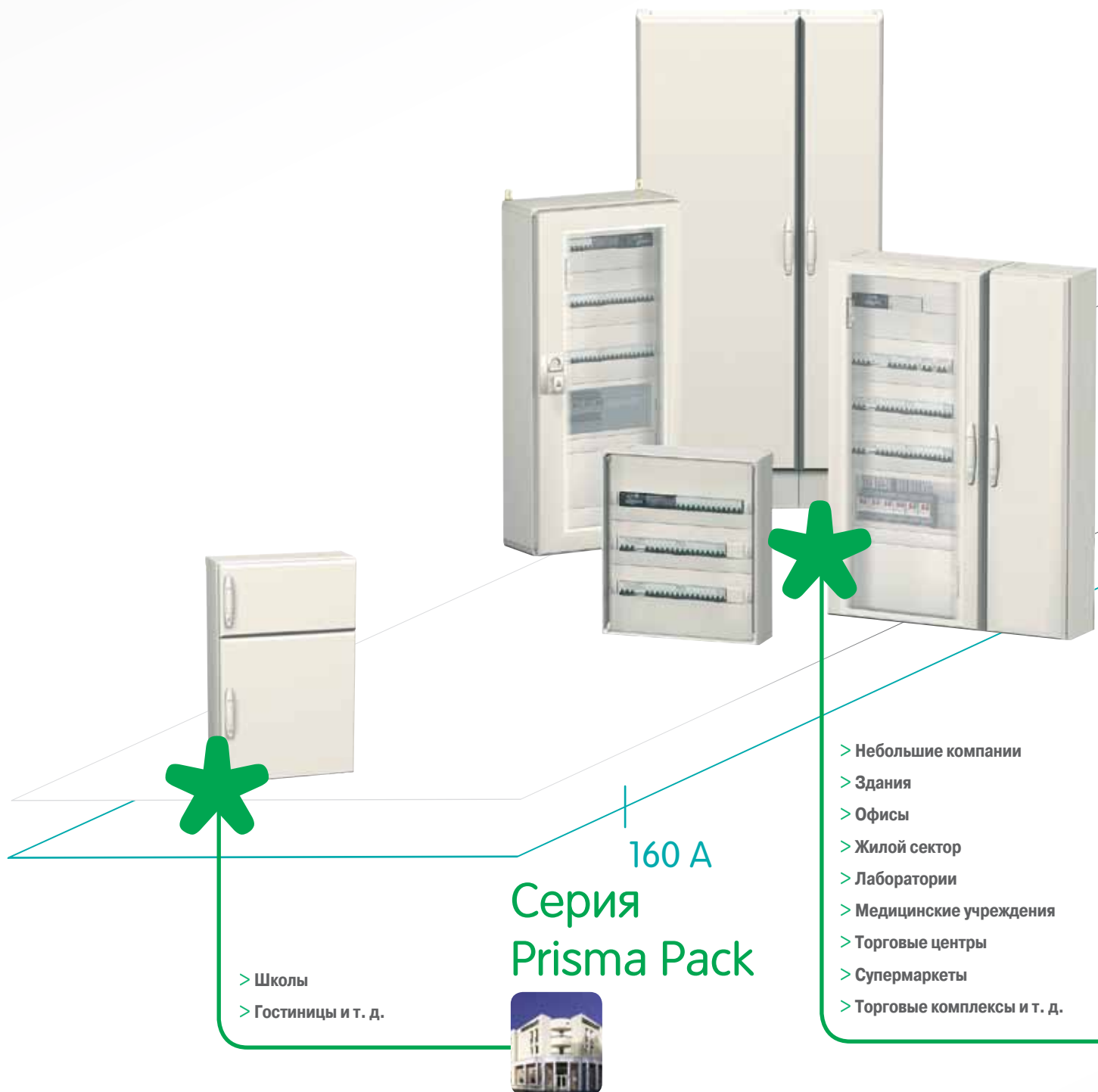

”Серия Prisma P



3200 A

630 A

- > Больницы
- > Предприятия по производству напитков
- > Предприятия по производству упаковки
- > Автомобильные заводы
- > Пищевая промышленность
- > Полиграфия
- > ЦОДы
- > Логистические центры и т. д.

Prisma P



Prisma G



Простые функциональные системы для распределительных щитов на ток до 630 А



Распределительные щиты: ОПТИМИЗИРОВАННЫЕ,...

С помощью **Prisma G** можно создавать безопасные распределительные щиты, **на 100 % состоящие из продукции Schneider Electric**.

- > Все компоненты (коммутационная аппаратура, распределительные блоки, готовые заводские соединения и т. д.) полностью совместимы между собой по механическим и электрическим характеристикам.
- > Все конфигурации распределительных щитов, в том числе для наиболее ответственных применений, прошли испытания.

В любое время Вы можете доказать, что Ваши распределительные щиты полностью соответствуют требованиям действующих стандартов.

Вы можете быть полностью уверены в том, что создаете надежные электроустановки, удовлетворяющие всем требованиям безопасности для людей и оборудования.

...ЭСТЕТИЧНЫЕ,...

Благодаря строгому дизайну, распределительные щиты Prisma G гармонично вписываются в интерьер любого общественного или промышленного здания. Они хорошо смотрятся и в вестибюле, и в коридоре.

- Доступная мощность
- Безопасность для людей и имущества
- Контроль расходов и сроков поставки
- Возможность модернизации

безопасных и модернизируемых

...безопасные и модернизируемые

Prisma G позволяет создавать распределительные щиты, точно соответствующие требованиям заказчика как с точки зрения технических характеристик, так и стоимости. С помощью этой испытанной системы, содержащей все необходимые компоненты заводского изготовления, Вы можете легко модернизировать электроустановку, сохранив при этом все её рабочие характеристики.

- > Навесные и напольные шкафы можно легко присоединить к уже имеющимся распределительным щитам.
- > Аппаратуру можно заменять или добавлять в любое время.



Простое выполнение электромонтажных работ в сборочной мастерской или цехе



Все точки присоединений проводников полностью доступны. Правильность присоединения легко проверяется

Эффективная установка и подключение кабелей на месте эксплуатации



Простое подключение на месте эксплуатации, независимо от сечения кабелей и расположения распределительного щита

Простое обслуживание всех компонентов распределительного щита



Удобный непосредственный доступ ко всем устройствам при обслуживании щита

Низковольтное комплектное устройство – «сердце» электроустановки

Низковольтное комплектное устройство (НКУ) является «сердцем» электроустановки, поскольку именно оно получает электроэнергию из сети и распределяет её по нагрузкам.

НКУ играет главную роль в распределении электроэнергии, обеспечивает безопасность людей и сохранность имущества. Выбор, проектирование и монтаж НКУ основаны на чётких правилах, запрещающих любую импровизацию. Требования к низковольтным комплектным устройствам распределения и управления сформулированы в стандарте МЭК 61439. В частности, он определяет:

- > распределение ответственности за готовое НКУ между производителем оригинального оборудования, организацией, разработавшей проект и проверившей его на соответствие стандарту, и монтажной организацией;
- > конструктивные требования, технические характеристики, виды и методы испытаний НКУ.

В стандарте МЭК 61439 описываются все компоненты НКУ. Оборудование, изготовленное в соответствии с требованиями этого стандарта, обеспечивает безопасность и надежность электроустановки.

Для того чтобы гарантировать безопасность и надежность электроустановки, распределительный щит должен соответствовать требованиям стандарта МЭК 61439-1 и 2.

Лица, ответственные за электроустановки, должны быть полностью осведомлены о профессиональной и юридической ответственности, возложенной на их компанию и на них лично, за обеспечение высокого уровня безопасности.

Поскольку длительные остановки производства приводят к серьезным экономическим последствиям, электрический распределительный щит должен обеспечивать надежную и бесперебойную работу независимо от условий эксплуатации.

Решение Schneider Electric

- > Предлагаются распределительные щиты, соответствующие требованиям стандартов МЭК 61439-1 и 2.
- > Гарантируется проверенный на 100 % уровень безопасности, начиная с момента ввода щита в эксплуатацию и до завершения срока его службы.
- > Обеспечивается длительная защита инвестиций благодаря возможности лёгкой модернизации электроустановки в соответствии со стандартом.
- > Гарантировать соответствие техническим требованиям, предъявляемым к распределительному щиту.

Распределительные щиты Prisma, прошедшие испытания

Соответствие стандартам подтверждено испытаниями.

Распределительный щит Prisma

- > состоит из низковольтных аппаратов и компонентов Schneider Electric, полностью соответствующих действующим стандартам;
- > базируется на конфигурациях, представленных в данном каталоге;
- > состоит из механических и электрических компонентов Prisma, которые были испытаны производителем оригинального оборудования;
- > смонтирован и подключен изготовителем НКУ в соответствии с профессиональными стандартами;
- > прошёл индивидуальные испытания.

Schneider Electric предоставляет в распоряжение изготовителя НКУ всё необходимое для создания распределительных щитов Prisma, включая низковольтное оборудование из нашего каталога и всю документацию для проектирования и монтажа распределительного щита, программное обеспечение для расчетов и проектирования, и т.д.

Schneider Electric предоставляет изготовителям НКУ декларации или сертификаты, полученные на основе типовых испытаний, выполненных независимыми лабораториями (ASEFA, ASTA, KEMA и т.д.), которые подтверждают соответствие продукции Schneider Electric стандартам МЭК 61439-1 и 2. Изготовитель НКУ несёт ответственность за типовые испытания конкретного щита и предоставляет декларацию о его соответствии стандартам.

Производители оригинального и комплектного оборудования Они оба участвуют в создании распределительных устройств, прошедших испытания

Стандарт МЭК 61439 чётко определяет типы испытаний, которые должны проводиться обеими организациями, участвующими в реализации решения: производителем оригинального оборудования, отвечающим за комплектующие и проект системы, и производителем комплектного оборудования, отвечающим за сборку и окончательную проверку комплектного устройства.

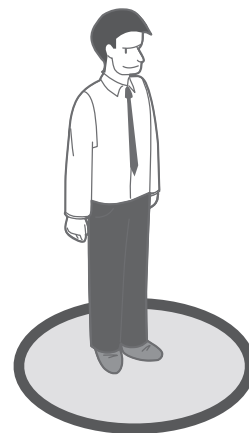

Составитель спецификации

- > Устанавливает требования и ограничения для проектирования, установки, эксплуатации и модернизации всей системы.
- > Следит за тем, чтобы все требования были полностью выполнены производителем комплектного оборудования. В зависимости от решаемой задачи, в роли составителя спецификации может выступать конечный пользователь или конструкторское бюро*.



Спецификация проекта*

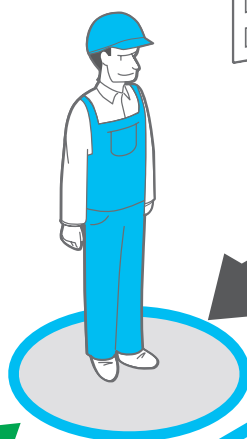

Производитель комплектного оборудования (изготовитель НКУ)

Это организация, которая несёт ответственность за готовое **комплектное устройство** вместе с производителем оригинального оборудования.

Она отвечает за приёмодаточные испытания каждого изготовленной щита в соответствии со стандартом.

Если она отклоняется от инструкций производителя оригинального оборудования, то ей следует самостоятельно выполнить типовые испытания.



Конечный потребитель

Должен запрашивать сертифицированное НКУ.

Обязан выполнять периодические испытания, подтверждающие соответствие НКУ требованиям стандартов.

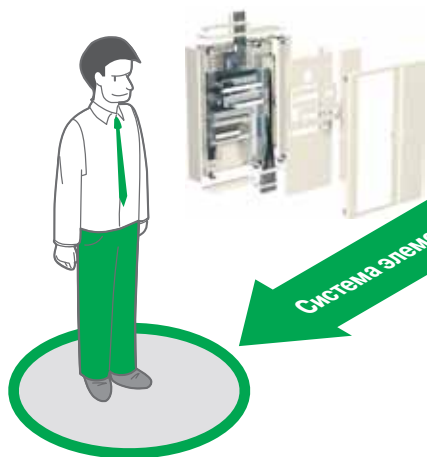

Производитель оригинального оборудования

Это организация, которая разрабатывает оригинальный проект и выполняет соответствующие проверки **системы элементов НКУ**.

Она отвечает за типовые испытания, перечисленные в МЭК 61439-2, включая многочисленные электрические испытания.

Система элементов НКУ

НКУ, прошедшее испытания

* Компания Schneider Electric разработала руководство по составлению спецификации.

10 основных функций НКУ согласно стандарту МЭК 61439

Для каждой из приведенных ниже 10 функций стандарт МЭК 61439 требует: от изготовителя оригинального оборудования – проведения типовых испытаний, а от изготовителя НКУ – проведения стандартных испытаний каждого щита для достижения трёх основных целей: безопасности, бесперебойной работы и соответствия требованиям конечного пользователя.



Безопасность

Стойкость к воздействию напряжения

Способность выдерживать длительное воздействие номинального напряжения, а также переходные и кратковременные перенапряжения в соответствии с принципами и требованиями к координации электрической изоляции.

Стойкость к воздействию номинального тока

Способность противостоять воспламенению и выдерживать повышение температуры:

- > когда по любой цепи постоянно протекает заданный ток;
- > когда через **НКУ** протекает заданный ток в соответствии с заданным распределением нагрузки (между цепями и/или в зависимости от времени).

Стойкость к токам короткого замыкания

Способность выдерживать нагрузки в виде тока короткого замыкания тока и связанные с ними процессы (воздействие электромагнитных сил на проводники, резкий рост температуры, ионизация воздуха, избыточное давление).

Защита от поражения электрическим током

- > Опасные для жизни токоведущие части должны быть недоступны (базовая защита).
- > Доступные проводящие части должны быть не опасны для жизни (защита от замыкания на корпус).

Защита от взрыва или пожара

- > Стойкость к возгоранию вследствие перегрева внутренних элементов.

Примечание: защита людей, а также дополнительная защита НКУ от дуги при внутреннем коротком замыкании могут быть проверены "специальным испытанием" в соответствии с МЭК 61641.



Бесперебойность работы

Возможность обслуживания и модернизации

Возможность поддерживать непрерывное энергоснабжение без ущерба для безопасности во время обслуживания и модернизации **НКУ**.

- > Поддержание заданных электрических параметров **НКУ** и различных цепей.
- > Быстрая замена функциональных блоков.
- > Возможности тестирования и т.д.

Электромагнитная совместимость

Способность работать в условиях помех и отсутствие генерации собственных электромагнитных помех в указанных условиях окружающей среды:

- > Промышленные сети и объекты (среда А).
- > Жилые и торговые помещения, небольшие промышленные объекты (среда В).



Соответствие требованиям конечного пользователя

Возможности управления электроустановкой

Должно обеспечиваться правильное функционирование в соответствии:

- > с электрической схемой электроустановки и заданными техническими характеристиками (значения напряжений, координация защиты и т.д.);
- > с заданными функциями (например, свободный или ограниченный доступ к человеко-машинным интерфейсам, отключение отходящих цепей и т.д.).

Возможности монтажа на месте эксплуатации

- > Способность выдерживать погрузку-разгрузку, транспортировку, хранение и монтаж.
- > Возможности установки и подключения (тип корпуса; тип, материал и сечение зажимов для подключения внешних проводников).

Защита **НКУ** от механических и атмосферных воздействий

- > Защита от проникновения воды и твёрдых внешних предметов (IP в соответствии с МЭК 60529).
- > Защита от внешних механических воздействий (IK в соответствии с МЭК 62262).
- > Внутренняя или наружная установка (стойкость к влажности, ультрафиолетовому излучению).

МЭК 61439-1, параграф 11.4

Защита от поражения электрическим током и интеграция цепей защиты

Необходимо визуально проверить следующее:

- > наличие защитных экранов, предохраняющих от прямых или косвенных прикосновений к токоведущим частям;
- > наличие защитного проводника РЕ.

Непрерывность цепей защиты обеспечивается при строгом соблюдении инструкции по монтажу, поставляемой с каждым изделием.

МЭК 61439-1, параграф 11.5

Интеграция встраиваемых компонентов

Производитель комплектного оборудования должен следовать указаниям производителя оригинального оборудования при монтаже и подсоединении компонентов.

МЭК 61439-1, параграф 11.6

Внутренние электрические цепи и соединения

Schneider Electric рекомендует полностью покрывать гайки несмываемым термостойким цветным акриловым лаком.

Это позволяет:

- > обеспечить самоконтроль при затяжке резьбовых соединений;
- > легко обнаруживать ослабление затяжки.

МЭК 61439-1, параграф 11.9

Диэлектрические свойства

Главная цепь, а также вспомогательные цепи и цепи управления, подключенные к главной цепи, подвергаются воздействию соответствующего испытательного напряжения.

МЭК 61439-1, параграф 11.10

Подсоединение проводников, эксплуатационные характеристики и функции

Проверка подсоединения и маркировки проводников в соответствии с чертежами, схемами и списками деталей.

Стандартный индивидуальный контрольный лист

В соответствии со стандартами МЭК 61439-1 и 2 от изготовителя НКУ

Заказ №

Распределительный щит №

Чертеж №/ред. №

	Параграф	Проверено
Степень защиты, обеспечиваемая корпусом	11.2	<input type="checkbox"/>
Изолирующие зазоры и длина пути тока утечки	11.3	<input type="checkbox"/>
Защита от поражения электрическим током и интеграция цепей защиты	11.4	<input type="checkbox"/>
Интеграция встраиваемых компонентов	11.5	<input type="checkbox"/>
Внутренние электрические цепи и соединения	11.6	<input type="checkbox"/>
Зажимы для подсоединения для внешних проводников	11.7	<input type="checkbox"/>
Проверка механической работоспособности	11.8	<input type="checkbox"/>
Диэлектрические свойства	11.9	<input type="checkbox"/>
Подсоединение проводников, эксплуатационные характеристики и функции	11.10	<input type="checkbox"/>

Дата проверки:

..... / /

Проверки выполнил:

.....

Вводной аппарат

Компакт NSX250, 4 полюса

Стационарный, переднее присоединение
Рычаг управления

Подвод кабелей снизу к вводному соединительному блоку

PO30861_SE

Распределение тока

Распределительная колодка Polybloc

Отходящие устройства

Устройства Multi 9 или Acti 9

Питание Multiclip 80 A
Гребёнчатые шинки

Прокладка кабелей Крепления + крышка

Подключение Клеммник в верхней части щита

Выключатели электродвигателя

Питание Гребёнчатые шинки

Прокладка кабелей Крепления + крышка

Подключение Клеммник в верхней части щита

Корпус IP30

Навесной шкаф, Ш = 595 мм, В = 930 мм

Непрозрачная дверь

Непрозрачная малая дверь



PO30827_SE



Вводной аппарат

Interpact INS160, 4 полюса

Подвод кабелей сверху

Распределение тока

Силовые шины Powerclip 160 А

Отходящие устройства

Устройства Multi 9 или Acti 9

Питание Multiclip 80 А
Гребенчатые шинки

Прокладка кабелей Крепления + крышка

Подключение Клеммник в кабельном канале,
Ш = 300 мм

Комбинации выключателей электродвигателя и контакторов

Питание Поточечно

Прокладка кабелей Крепления + крышка

Подключение Клеммник в кабельном канале,
Ш = 300 мм

Корпус IP30

Навесной шкаф,

Ш = 595 мм, В = 1230 мм

Прозрачная дверь

Кабельный канал, Ш = 305 мм,
В = 1230 мм

Непрозрачная дверь

P0390448_SE

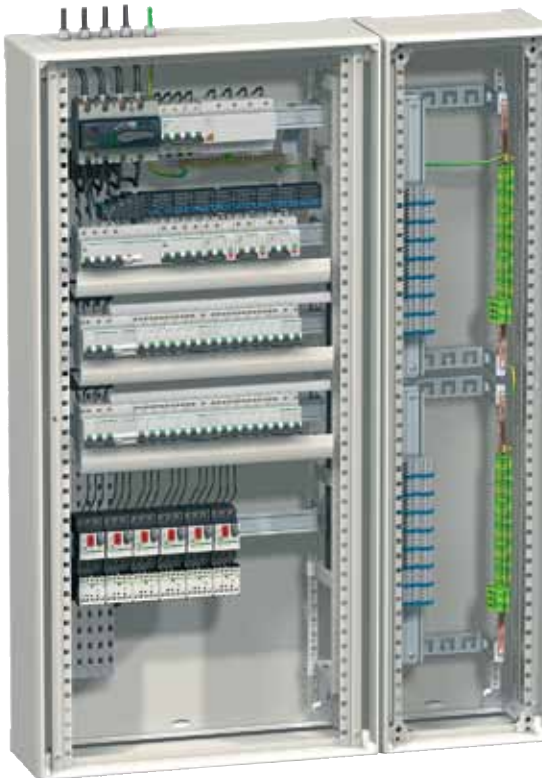

P0396007_SE



Вводной аппарат

Compact NSX250

Стационарный, переднее присоединение

Рычаг управления

Подвод питающих кабелей сверху к вводному соединительному блоку

PD300280_SE

Распределение тока

Силовые шины Powerclip

Отходящие устройства

Устройства Multi 9 или Acti 9

Питание Multiclip 80/200 A
Гребенчатые шинки

Прокладка кабелей Крепления + крышка
Кабельный канал

Подключение Клеммник в кабельном канале,
Ш = 300 мм

Выключатели электродвигателя

Питание Поточно

Прокладка кабелей Кабельный канал

Подключение Клеммник в кабельном канале,
Ш = 300 мм

Корпус IP30

Навесной шкаф, Прозрачная дверь

Ш = 595 мм, В = 1230 мм

Кабельный канал, Ш = 305 мм, В = 1230 мм
Непрозрачная дверь

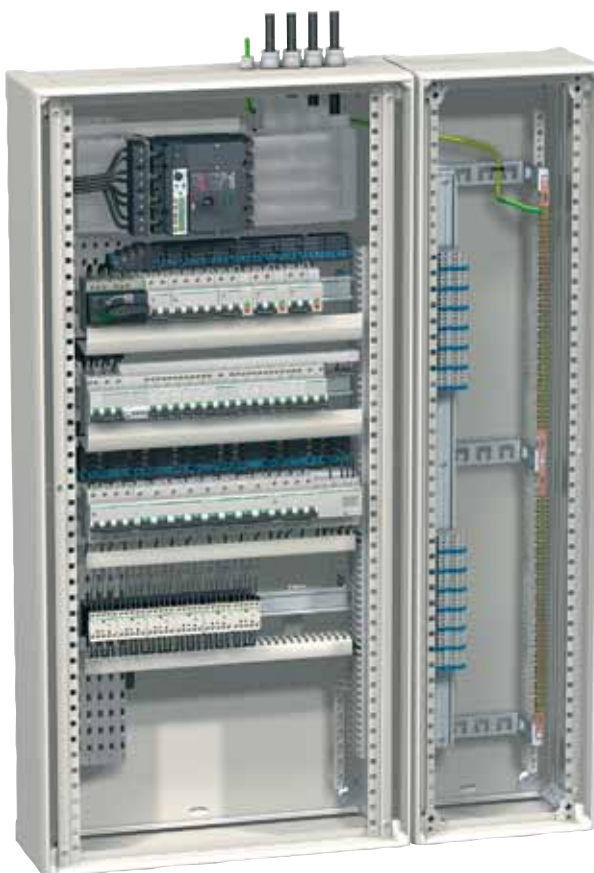

PD300280_SE



Вводной аппарат

Interpact INS160

Поворотная рукоятка
Подвод кабелей снизу непосредственно к аппарату

Распределение тока

Распределительная колодка Distribloc

Отходящие устройства

Устройства Multi 9 или Acti 9

Питание	Гребенчатые шинки
Прокладка кабелей	Прокладка кабелей Крепления + крышка
Подключение	Клеммник в нижней части шкафа

Устройства защиты и управления электродвигателем

Питание	Гребенчатые шинки
Прокладка кабелей	Кабельный канал
Подключение	Клеммник в нижней части шкафа

Корпус IP55

Навесной шкаф,
Ш = 595 мм, В = 1250 мм

Прозрачная дверь

P0390460R_SE



P0390461R_SE



Вводной аппарат

Compact NSX400

Стационарный, переднее присоединение
 Рычаг управления
 Подвод кабелей снизу через кабельный канал (Ш = 300 мм)
 к вводному соединительному блоку

PD398034_SE

Распределение тока

Силовые шины Powerclip

Отходящие устройства

Compact NSX250

Стационарный, переднее присоединение
 Рычаг управления

Питание От силовых шин Powerclip через блок питания

Устройства Multi 9 или Acti 9

Питание Гребёночные шины
 Multiclip 200 A

Прокладка кабелей Кабельный канал

Подключение Вертикальный клеммник в нижней части
 напольного шкафа

Устройства защиты и управления электродвигателем

Питание Multiclip 200 A

Прокладка кабелей Кабельный канал

Подключение Вертикальный клеммник в нижней части
 напольного шкафа

Корпус IP30

Напольный шкаф, Прозрачная дверь
 Ш = 595 мм, В = 1830 мм

Кабельный канал, Ш = 305 мм, Непрозрачная дверь
 В = 1830 мм



PD390882_SE



Определение каталожных номеров

Программное обеспечение Rapsodie

Простое проектирование щита с помощью программного обеспечения Rapsodie





Сокращение времени, затрачиваемого на проектирование и расчет стоимости.

Повышенная гибкость благодаря возможности внесения изменений на любом этапе проектирования.

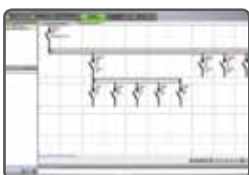

5

простых шагов проектирования распределительного устройства

- 1**  Несколько щелчками мыши **задаются** электрические характеристики распределительного щита и параметры окружающей среды
- 2**  **Подбираются и конфигурируются** устройства, которые должны быть установлены в распределительном щите. При этом система гарантирует отсутствие ошибок
- 3**  **Создается** легко изменяемая однолинейная электрическая схема. **Выполняется перемещение или копирование** устройств. **Проектируются** системы распределения электроэнергии и присоединения
- 4**  **Выбирается распределительное устройство**, а программа автоматически подбирает соответствующую оболочку. Предлагается перечень принадлежностей для монтажа и соединения, которые позволяют упростить электромонтажные работы
- 5**  Производится автоматический **экспорт** всех данных, необходимых для составления подробного коммерческого предложения

Определение каталожных номеров

Компоновка распределительного щита IP30 при помощи однолинейной схемы

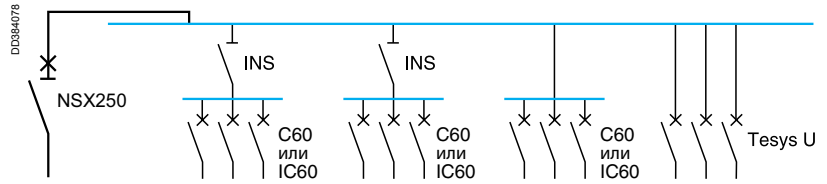

Установка вводного аппарата

> см. стр. 32

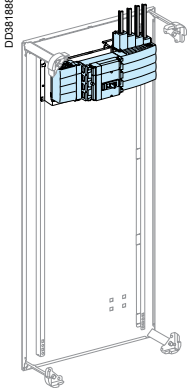

- выбор монтажных плат и передних панелей;
- выбор вводного соединительного блока;
- выбор блока питания силовых шин Powerclip.

1 Установка/подключение

DD388850

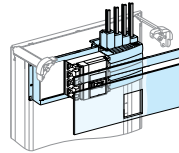

Устройство	Кол-во мод. по высоте	Монтажная плата	Передняя панель с вырезом	Передняя панель	Соединительный блок Подключение сверху	Подключение снизу
Сопракт NSX, стационарный						
NSX100/250	5	03030	03232	03801	04066 или	04067

2 Распределение тока через силовые шины Powerclip

DD381878

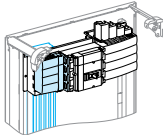

Устройство	Блок питания	2 клемные заглушки	Силовые шины Powerclip
Сопракт NSX, Vigicompact NSX, стационарный			
NSX100/250	04060		

Установка модульной аппаратуры

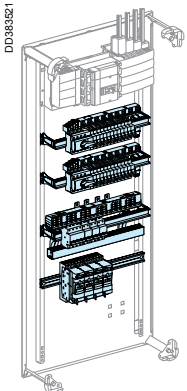

- Выбор монтажных плат и передних панелей с учётом:
- питания рядов;
 - прокладки кабелей.

1 Multi 9 или Acti 9

> см. стр. 47

DD383518

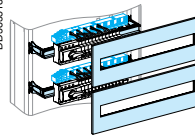

Устройство	Кол-во модулей по высоте	Монтажная рейка	Передняя панель с вырезом
Любое устройство Multi 9 или Acti 9			
Все типы питания с использованием кабельных креплений и каналов	4	03001	03204
Коммутационное оборудование Multi 9 или Acti 9 ≤ 40 А			
Питание через Multiclip 63/80 А или гребенчатые шинки с использованием кабельных креплений	3	03001	03203

DD383519

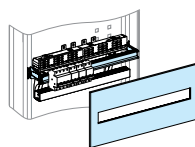

Устройство	Кол-во модулей по высоте	Монтажная рейка	Передняя панель с вырезом
Любое устройство Multi 9 или Acti 9			
Все типы питания с использованием кабельных креплений и каналов	4	03001	03204
Коммутационное оборудование Multi 9 или Acti 9 ≤ 40 А			
Питание через Multiclip 63/80 А или гребенчатые шинки с использованием кабельных креплений	3	03001	03203

2 TeSys U

> см. стр. 49

DD381880

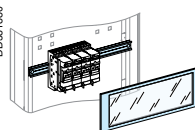

Устройство	Кол-во модулей по высоте	Полезная длина рейки (мм)	Задняя монтажная рейка	Прозрачная передняя панель
TeSys U				
TeSys U	4	432	03004	03342

- Распределительные блоки Multiclip: > см. стр. 80
- Прокладка кабелей: > см. стр. 60

Расчёт параметров распределительного щита

- подсчёт количества занятых модулей;
- выбор соответствующего напольного шкафа;
- при необходимости, заказ дополнительной передней панели-заглушки.

19 модулей

21 модуль

Непрозрачная передняя панель
> см. стр. 56

Непрозрачная передняя панель, Ш = 500 мм	№ по каталогу
1 модуль (В = 50 мм)	03801
2 модуль (В = 100 мм)	03802
3 модуль (В = 150 мм)	03803

Определение каталожных номеров

Выбор распределительной системы

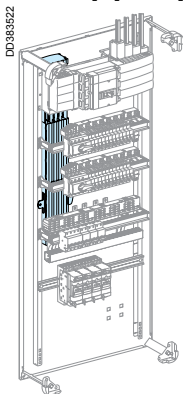

Силовые шины Powerclip

> см. стр. 68

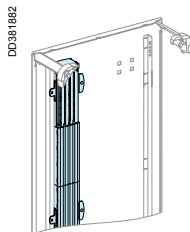

Силовые шины Powerclip	160 A	250 A	400 A	630 A	
3-полосные	Д = 1000 мм	04111	04112	04113	04114
	Д = 1400 мм	04116	04117	04118	04119
4-полосные	Д = 1000 мм	04121	04122	04123	04124
	Д = 1400 мм	04126	04127	04128	04129

Выбор клеммников и шинки заземления

> см. стр. 84

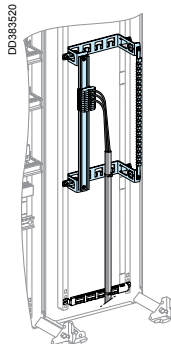
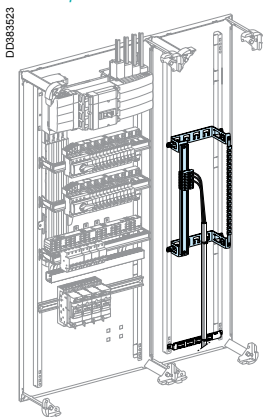

Описание	№ по каталогу
Монтажная плата для клеммника и шинки заземления	04220
Монтажная рейка, Д = 1600 мм	04226
Неизолированная заземляющая шинка 12 x 3, Д = 330 мм, с туннельной клеммой Ø35 мм (для установки блока заземления с пружинными клеммами)	04201
4 блока заземления с пружинными клеммами 12 x 4 мм (Д = 75 мм)	04214
4 блока заземления с пружинными клеммами 3 x 16 мм (Д = 37 мм)	04215

Выбор корпуса

> см. стр. 89

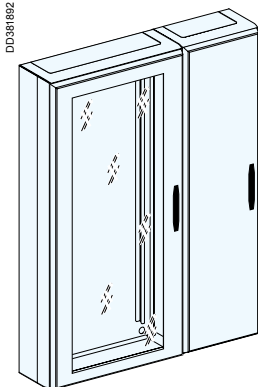

1 Навесной шкаф IP

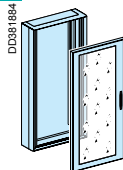

Кол-во модулей по высоте	Высота шкафа (мм)	Шкаф	Непрозрачная дверь	Прозрачная дверь
Навесной шкаф IP30				
6	330	08102	08122	08132
9	480	08103	08123	08133
12	630	08104	08124	08134
15	780	08105	08125	08135
18	930	08106	08126	08136
21	1080	08107	08127	08137

2 Кабельный канал, Ш = 300 мм

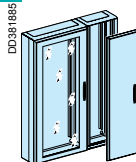

Кол-во модулей по высоте	Высота кабельного канала	Кабельный канал, Ш = 300	Непрозрачная дверь	Прозрачная дверь
Кабельный канал IP30				
6	330	08172	08182	
9	480	08173	08183	
12	630	08174	08184	
15	780	08175	08185	
18	930	08176	08186	
21	1080	08177	08187	08197

3 Перекладки для крепления кабелей

Описание	№ по каталогу
4 перекладки для крепления кабелей в кабельном канале, Ш = 300 мм	08868

4 Принадлежности для подъёма, транспортировки, навесного монтажа, отделки и т.д.

Функциональная система

Ознакомление.....	30
-------------------	----

Функциональные блоки и распределение тока..... 32

Автоматические выключатели	32
Compact NSX 100/250, горизонтальный	32
Compact NSX 100/250, вертикальный	33
Compact NSX 400/630, горизонтальный	34
Compact NSX 400/630, вертикальный.....	35
Easycompact E2C100/400, горизонтальный	36
Easycompact E2C100/400, вертикальный	37
Выключатели нагрузки	38
Intercompact INS-INV250/630, горизонтальный	38
Intercompact INS-INV250/630, вертикальный	39
Система ручного ввода резерва	40
Устройство ввода резерва с автоматическими выключателями Compact NSX 100/250	40
Устройство ввода резерва с выключателями нагрузки Intercompact INS-INV250	41
Выключатель с предохранителем	42
Fipact INF, горизонтальный.....	42
Fipact INF, вертикальный	43
Fipact ISFT и ISFT-N, горизонтальный	44
Fipact ISFT и ISFT-N вертикальный.....	45
Модульные устройства.....	46
Вводные модульные устройства 80/160 А	46
Отходящие модульные устройства на ток до 63 А.....	47
Промышленные устройства управления	48
TeSys, Altistart, Phaseo.....	48
Прочие устройства	50
Счетчики энергии класса II	50
Счетчики энергии.....	51
Человеко-машинный интерфейс.....	52

Принадлежности..... 56

Передняя панель, рейки, перфорированные монтажные платы	56
Монтажные принадлежности.....	58
Секционирование.....	59
Прокладка кабелей.....	60
Система освещения распределительного щита	62
Принадлежности передней панели.....	63
Принадлежности для вентиляции и обогрева	64

Распределение тока..... 66

Панорама решений	66
Нецентрализованное распределение	68
Изолированные силовые шины 630 А.....	68
Задние силовые шины 400 А.....	70
Ступенчатые силовые шины 630 А в кабельном канале	72
Изолированные гибкие шинки	74
Централизованное распределение	75
Распределительные колодки	75
Гребенчатые шинки	82
Клеммы заземления/зануления	83
Шинки заземления	84
Клеммники	86
Расположение клеммников	87

Всегда доступны и всегда рядом

Поставка оборудования в виде комплектов облегчает транспортировку и выполнение погрузочно-разгрузочных работ. Вы сможете сильно выиграть, воспользовавшись нашей международной системой логистики, а Ваш дистрибьютор, который был тщательно выбран компанией Schneider Electric, всегда готов предоставить Вам исчерпывающую консультацию. Порядок определения каталожных номеров приведен > см. стр. 25.

Логичная организация облегчает Вашу работу

> Чёткое разграничение функций

Распределительное устройство состоит из логично организованных функциональных блоков.

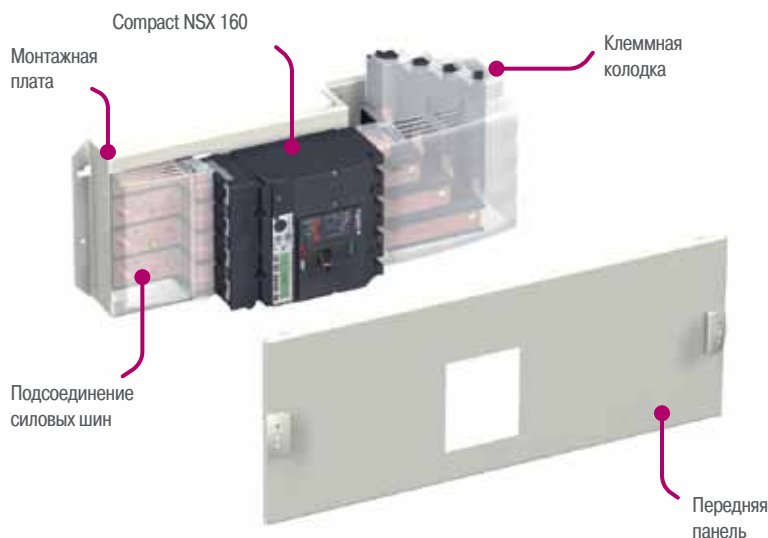

Пример: функциональный блок «Вводное устройство».

> Понятная компоновка распределительного щита



Понятная схема распределительного щита облегчает разводку и подсоединение кабелей на месте установки.



Функциональная система Prisma

Функциональная система Prisma позволяет создавать распределительные щиты любого типа на токи до 630 А для использования на промышленных и непромышленных объектах.

Концепция распределительного щита очень проста.

Функциональная структура устройств распределения

состоит из навесных или напольных шкафов, которые могут использоваться индивидуально или в различных комбинациях.

Система распределения тока

состоит из блоков централизованного распределения и вертикальных силовых шин, устанавливаемых сбоку или сзади распределительного щита.

Комплектные функциональные блоки

Функциональный блок строится на базе аппарата и включает в себя:

- специальную монтажную плату для установки аппарата;
- переднюю панель, предотвращающую прямой доступ к частям под напряжением;
- готовые комплекты для подсоединения к силовым шинам;
- устройства, облегчающие выполнение подключений главной и вспомогательных цепей на объекте.

Функциональные блоки выполнены в виде модулей, рационально размещаемых в шкафу один над другим.

Они снабжены всеми необходимыми принадлежностями для механического крепления и электрического подключения на объекте.

Все элементы системы Prisma и, в частности, функциональных блоков рассчитаны и протестированы с учётом рабочих характеристик коммутационных аппаратов. Это обеспечивает надёжность работы электроустановки и оптимальную безопасность обслуживающего персонала.

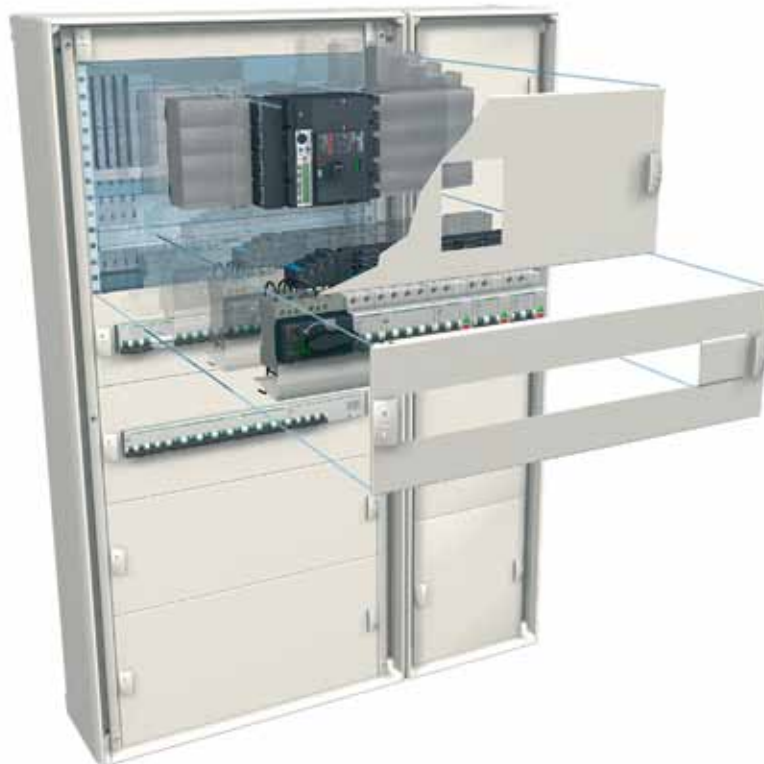

Электрические характеристики

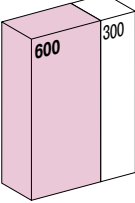
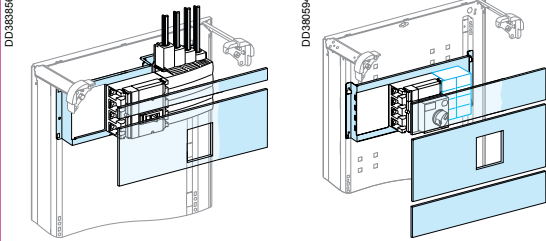

Компоненты Prisma соответствуют стандартам МЭК 61439-1 и 2, и обладают следующими электрическими характеристиками:

- номинальное напряжение изоляции главных силовых шин, расположенных сзади шкафа: 1000 В;
- номинальный рабочий ток I_n (40 °С): 630 А;
- максимальный ток короткого замыкания I_{pk} : 53 кА (удар.);
- допустимый сквозной ток короткого замыкания I_{sw} : 25 кА (действ.)/1 с;
- частота: 50/60 Гц.

Монтаж	Горизонтальный, стационарный (1)				
					
Устройства	С рычагом управления		Со стандартной поворотной ручкой		Модуль мотор-редуктора
	NSX 100/250	Vigi NSX 100/250	NSX 100/250	Vigi NSX 100/250	NSX 100/250
Кол-во устройств в ряду	1	1	1	1	1
Кол-во модулей по высоте	5	6	8	8	8
Монтажная плата	03030	03033	03031	03031	03032
Передняя панель с вырезом [кол-во модулей по высоте]	03232 [4]	03292 [4]	03234 [4]	03292 [4] + LV429285 (тамбур дверцы)	03234 [4]
	верхняя часть	03801 [1]	03802 [2]	03802 [2]	03802 [2]
	нижняя часть	-	-	03802 [2]	03802 [2]
Вводной соединительный блок	Подключение кабелей сверху: 04066 Подключение кабелей снизу: 04067		-	-	-
Длинная клеммная заглушка	-	3P: LV429517 4P: LV429518	3P: LV429517 4P: LV429518	3P: LV429517 4P: LV429518	3P: LV429517 4P: LV429518
	+ крепление кабеля	-	08867	-	-

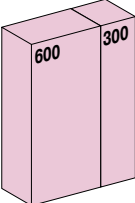
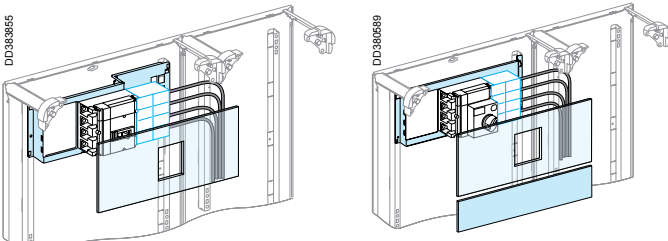
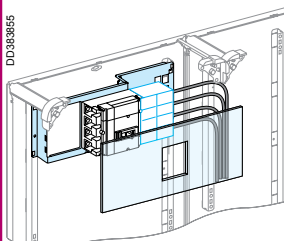
(1) Максимальное сечение соединительных кабелей: 70 мм². Для ввода кабелей сечением более 70 мм² рекомендуется использовать кабельный канал.

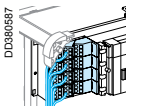
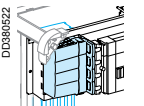
Монтаж	Горизонтальный, стационарный				Горизонтальный, втычной	
						
Устройства	С рычагом управления		Со стандартной поворотной ручкой		Модуль мотор-редуктора	С рычагом управления
	NSX 100/250	NSX 100/250 с блоком амперметра или с Vigi	NSX 100/250	Vigi NSX 100/250	NSX 100/250	NSX 100/250
Кол-во устройств в ряду	1	1	1	1	1	1
Кол-во модулей по высоте	4	4	6	6	6	4
Монтажная плата	03030	03033	03031	03031	03032	03032
Передняя панель с вырезом [кол-во модулей по высоте]	03232 [4]	03292 [4]	03232 [4]	03292 [4] + LV429285 (тамбур дверцы)	03234 [4]	03290 [4]
	нижняя часть	-	03802 [2]	03802 [2]	03802 [2]	-
Длинная клеммная заглушка	3P: LV429517 4P: LV429518		-	-	-	3P: LV429517 4P: LV429518
	+ адаптер		-	-	-	3P: LV429306 4P: LV429307

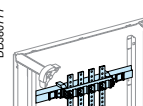
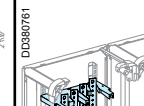
Распределение тока	Распределительная колодка Polybloc	Силовые шины Powerclip			Задние силовые шины	Силовые шины в кабельном канале
						
Тип подсоединяемого устройства	Все типы	С рычагом управления NSX NSX с блоком амперметра или с Vigi		Со станд. поворотной ручкой или модулем мотора-редуктора	Все типы	Все типы
Шины / распределительные колодки	3P: 04033 4P: 04034 > см. стр. 75	> см. стр. 68		> см. стр. 70	> см. стр. 72	
Блок питания	-	04060 (2)	04060 (2)	04061 (3)		
Короткая клеммная заглушка	-	-	3P: LV429515 4P: LV429516	-		

(2) Поставляется с выполненными соединениями - (3) Соединения выполняются на месте установки.

Функциональная система
Функциональные блоки
и распределение тока
Автоматические выключатели

Compact NSX 100/250, вертикальный

Монтаж		Вертикальный, стационарный							
Устройства	С рычагом управления				Со стандартной поворотной ручкой				
	NSX100/160	NSX250	Vigi NSX100/160	Vigi NSX250	NSX100/160	NSX250	Vigi NSX100/160	Vigi NSX250	
Кол-во устройств в ряду	4 x 3P или 3 x 4P				4 x 3P или 3 x 4P				
Кол-во модулей по высоте (1)	7	9	8	11	7	9	8	11	
Монтажная плата	03040	03040	03040	03040	03041	03041	03041	03041	
Передняя панель с вырезом <small>(кол-во модулей по высоте)</small>	03243 [5]	03243 [5]	03241 [7]	03241 [7]	03243 [5]	03243 [5]	03244 [7] + LV429285 (тамбур дверцы)	03244 [7] + LV429285 (тамбур дверцы)	
	-	03802 [2]	-	03802 [2]	-	03802 [2]	-	03802 [2]	
	03802 [2]	03802 [2]	03801 [1]	03802 [2]	03802 [2]	03802 [2]	03801 [1]	03802 [2]	
Вводной соединительный блок	3P: LV429517 4P: LV429518								
Разделяемая панель-заглушка	85 x 147 мм 03249 (для добавления модульных устройств в ряд с 3P или 4P выключателем Compact NSX без электронного расцепителя)								
панель-заглушка	107 x 147 мм 03222 (для добавления модульных устройств в ряд с 3P или 4P выключателем Compact NSX с электронным расцепителем)								

(1) С расширителями или без в зависимости от варианта решения по распределению тока.

Распределение тока	Распределительная колодка Polybloc	Силовые шины Powerclip		Задние силовые шины	Силовые шины в кабельном канале
Тип подсоединяемого устройства	Все типы	NSX	Vigi NSX	Все типы	Все типы
Распределительная колодка / силовые шины	3P: 04033 4P: 04034 <i>> см. стр. 75</i>	<i>> см. стр. 68</i>		<i>> см. стр. 70</i>	<i>> см. стр. 72</i>
Регулируемая рейка	03002				
Блок питания	-	04061			
Соединительный блок	-	04062			
Короткая клеммная заглушка	-	3P: LV429515 4P: LV429516			

Монтаж	Вертикальный, стационарный			Распределение тока	Распределительная колодка Polybloc в каб. канале	Силовые шины Powerclip (3)		Ступенчатые силовые шины или ступенчатый распред. блок в кабельном канале	Задние силовые шины
Устройства	С рычагом управления		Со стандартной поворотной ручкой	Тип подсоединяемого устройства	Распред. колодка/ силовые шины	NSX		Все типы	Все типы
	NSX 100/250	Vigi NSX 100/250	NSX 100/250			Vigi NSX			
Кол-во устройств в ряду	1	1	1	Распред. колодка/ силовые шины	3P: 04033 4P: 04034 <i>> см. стр. 75</i>	<i>> см. стр. 68</i>		<i>> см. стр. 72</i>	<i>> см. стр. 70</i>
Кол-во модулей по высоте (2)	9	11	9	Регулируемая рейка	03011				
Монтажная плата	03050	03050	03051	Блок питания	-	04061			
Передняя панель с вырезом	03253	03293	03253	Соединительный блок	-	04062	Соединение выполняется заказчиком	04065	
Вводной соединительный блок	3P: LV429517 4P: LV429518			Короткая клеммная заглушка	-	3P: LV429515 4P: LV429516			

(3) Свободное пространство в верхней части шкафа после установки универсального блока питания:
- NSX 100/250 = 7 модулей;
- Vigi NSX 100/250 = 9 модулей.

(2) С расширителями или без них.

Место, занимаемое блоком питания на шинах Powerclip равно 5 модулям.

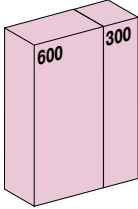
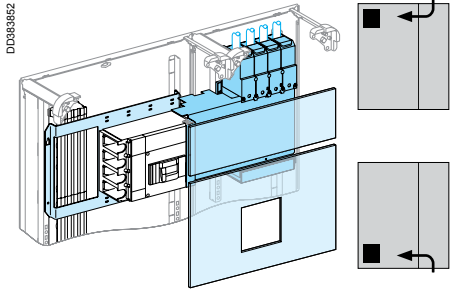
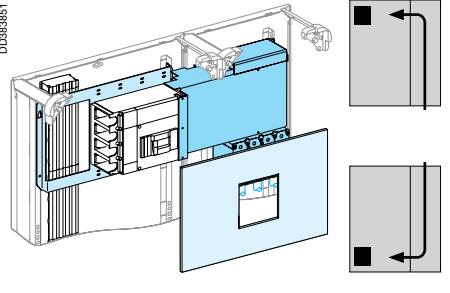
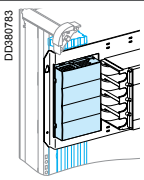
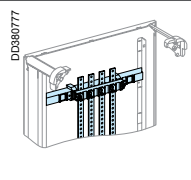
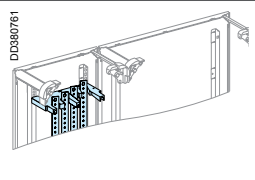
Монтаж		Горизонтальный, стационарный			
					
Устройства		С рычагом управления			
		NSX400/630			
Кол-во устройств в ряду	1			1	
Кол-во модулей по высоте	9			6	
Монтажная плата	03070			03070	
Передняя панель с вырезом [кол-во модулей по высоте]	03296 [6] 03803 [3]			03296 [6] -	
Вводной соединительный блок	04076			04076	
Распределение тока	Силовые шины Powerclip		Задние силовые шины	Силовые шины в кабельном канале	
					
Тип подключаемого устройства	NSX400	NSX630	Все типы	Все типы	
Силовые шины	> см. стр. 68		> см. стр. 70	> см. стр. 72	
Блок питания	04070	04071	-	-	

Функциональная система
Функциональные блоки
и распределение тока
Автоматические выключатели

Compact NSX 400/630, вертикальный

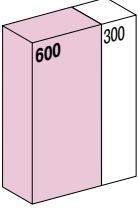
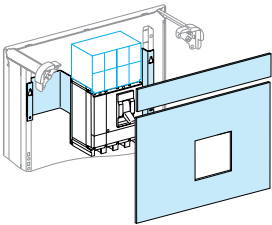
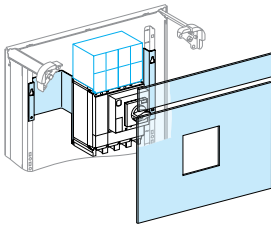
Монтаж	Вертикальный, стационарный					
						
Устройства	С рычагом управления			Со стандартной поворотной ручкой		
	NSX400	NSX630	Vigi NSX400	Vigi NSX630	NSX400/630	Vigi NSX400/630
Кол-во устройств в ряду	1	1	1	1	1	1
Кол-во модулей по высоте (1)	11	12	13	14	14	17
Монтажная плата	03073	03073	03073	03073	03074	03074
Передняя панель с вырезом [кол-во модулей по высоте]	03275 [9]					
	верхняя часть	03802 [2]	03802 [2]	03802 [2]	03802 [2]	03297 [11] + LV429285 (тамбур дверцы)
	нижняя часть	-	03801 [1]	-	03801 [1]	03802 [2] 03804 [4]
Короткая клеммная заглушка	3P: LV432593 4P: LV432594					

(1) С расширителями или без них.

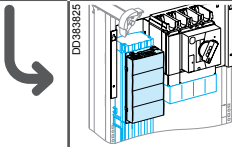
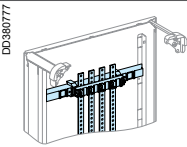
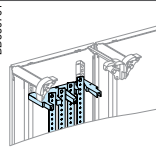
Распределение тока	Силовые шины Powerclip	Задние силовые шины	Силовые шины в кабельном канале
			
Тип подключаемого устройства	Все типы		
Силовые шины	> см. стр. 68		
Блок питания	04074 (2)		
Длинная клеммная заглушка	3P: LV429515 4P: LV429516		

(2) Соединение выполняется заказчиком.

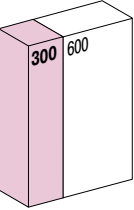
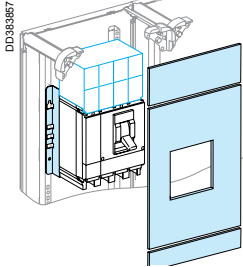
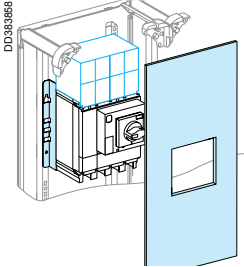
Монтаж	Вертикальный, стационарный			
				
Устройства	С рычагом управления		Со стандартной поворотной ручкой	
	NSX400	NSX630	Vigi NSX 400/630	NSX400/630
Кол-во устройств в ряду	1	1	1	1
Кол-во модулей по высоте (3)	11	12	14	
Монтажная плата	03080	03080	03080	03081
Передняя панель с вырезом [кол-во модулей по высоте]	03298 [8]			
	верхняя часть	03812 [2]	03812 [2]	03299 [10] 03283 [12]
	нижняя часть	03811 [1]	03812 [2]	03812 [2]
Длинная клеммная заглушка	3P: LV432593 4P: LV432594			

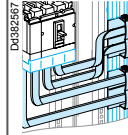
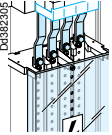
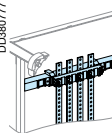
Силовые шины	Powerclip (4)	Ступенчатые в кабельном канале	Задние
			
Тип подключаемого устройства	Все типы		
Силовые шины	> см. стр. 68		
Блок питания	04074	-	-
Соединительный блок	04073	04075	-
Короткая клеммная заглушка	3P: LV432591 4P: LV432592		
Изолирующий экран	В комплекте	04197	04198

(4) Свободное пространство в верхней части шкафа после монтажа универсального блока питания:
- NSX 100/250 = 7 модулей;
- Vigi NSX 100/250 = 9 модулей.
Место, занимаемое блоком питания на шинах Powerclip равно 5 модулям.

(3) С расширителями или без них.

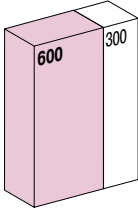
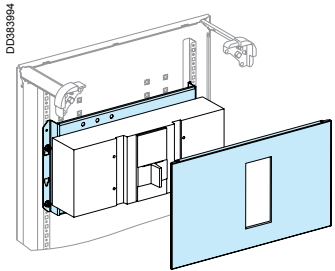
Монтаж	Горизонтальный, стационарный			
				
Устройства	С рычагом управления			
	EZC250 / EZCV250		EZC400	
	3P	4P	3P	4P
Кол-во устройств в ряду	1	1	1	1
Кол-во модулей по высоте	4	4	5	5
Монтажная плата	03104	03104	03105	03105
Передняя панель с вырезом	03304	03304	03306	03306
Длинная клеммная заглушка (комплект из 2 шт.)	EZETSHD3P	EZETSHD4P	EZ4TSHD3P	EZ4TSHD4P

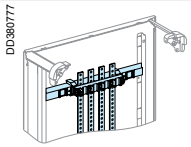
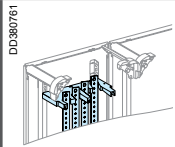
Распределение тока	Задние силовые шины	Силовые шины в кабельном канале
		
Тип подсоединяемого устройства	Все типы	Все типы
Силовые шины / распределительная колодка	> см. стр. 70	> см. стр. 72

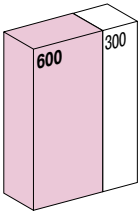
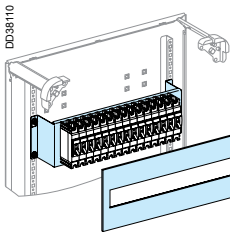
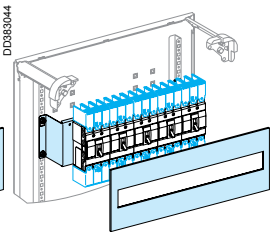
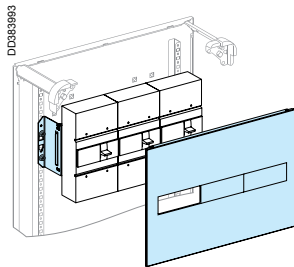

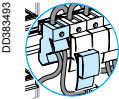
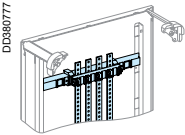
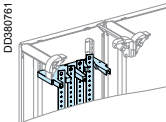
Монтаж		Вертикальный, стационарный						
								
Устройства		С рычагом управления						
		EZC100		EZC250 / EZCV250		EZC400		
		1P	3P	4P	3P	4P	3P	4P
Кол-во устройств в ряду		15	5	3	4	3	1	1
Кол-во модулей по высоте		5	5	5	7	7	10	10
Монтажная плата		03102	03102	03102	03104	03104	03105	03105
Передняя панель с вырезом		03303	03303	03303	03305	03305	03307	03307
Длинная клеммная заглушка (комплект из 2 шт.)		-	EZATSHD3P	EZATSHD4P	EZETSHD3PN	EZETSHD4PN	EZ4TSHD3P	EZ4TSHD4P
Разделяемая панель-заглушка В = 85 мм, Д = 147 мм		03249			-			

Распределение тока	Распределительная колодка Polybloc	Задние силовые шины	Силовые шины в кабельном канале
			
Тип подсоединяемого устройства	EZC100	Все типы	Все типы
Силовые шины / распределительная колодка	04031 (х кол-во полюсов)	> см. стр. 70	> см. стр. 72
Монтажная рейка	03001		

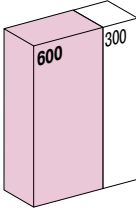
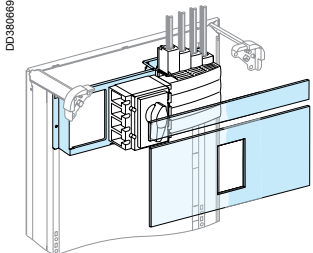
Interpact INS-INV250/630, горизонтальный

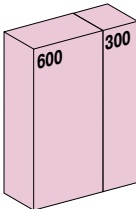
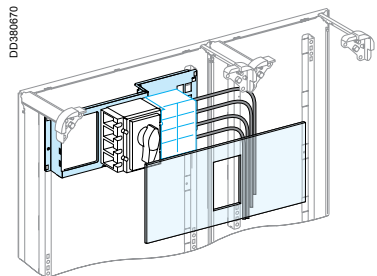
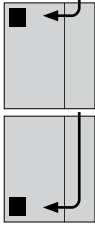
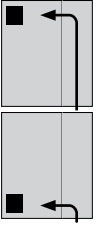
Монтаж	Горизонтальный, стационарный, с соединительным блоком	
		
Устройства	Со стандартной передней поворотной рукояткой INS-INV250	
Кол-во устройств в ряду	1	
Кол-во модулей по высоте	5	
Монтажная плата	03030	
Передняя панель с вырезом [кол-во модулей по высоте] верхняя часть	03231 [4] 03801 [1]	
Вводной соединительный блок	подключение кабелей сверху	04066
	подключение кабелей снизу	04067

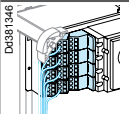
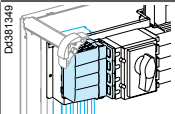
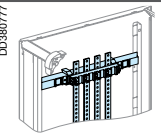
Монтаж	Горизонтальный, стационарный, непосредственное подсоединение		
			
Устройства	Со стандартной передней поворотной рукояткой		
	INS-INV250	INS-INV320/630	INS-INV320/630
			
Кол-во устройств в ряду	1	1	1
Кол-во модулей по высоте	4	9	6
Монтажная плата	03030	03070	03070
Передняя панель с вырезом [кол-во модулей по высоте] верхняя часть	03231 [4]	03271 [6]	03271 [6]
	-	03803 [3]	-
Длинная клеммная заглушка (комплект из 2 шт.)	29324	32565	32565

Распределение тока	Распределительная колодка Polybloc	Силовые шины Powerclip			Задние силовые шины	Силовые шины в кабельном канале	
							
Тип подсоединяемого устройства	INS-INV250	INS-INV 250	INS-INV 320/400	INS-INV 500/630	Все типы	Все типы	
	3P	4P					
Распределительная колодка / силовые шины	04033	04034	> см. стр. 68			> см. стр. 70	> см. стр. 72
Блок питания (1)	-	04060	04070	04071			

(1) Поставляется с выполненными подключениями.

Функциональная система
Функциональные блоки
и распределение тока
Выключатели нагрузки

Interpact INS-INV250/630, вертикальный

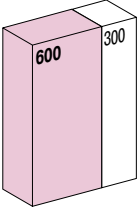
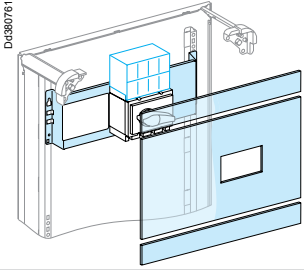
Монтаж	Вертикальный, стационарный, с адаптерами или без них			
				
Устройства	Со стандартной передней поворотной рукояткой			С боковой рукояткой
	INS/INV250	INS/INV320/400	INS/INV500/630	INS/INV250
Кол-во устройств в ряду	1	1	1	1
Кол-во модулей по высоте	8	10	12	8
Монтажная плата	03040	03073	03073	03032
Передняя панель [кол-во модулей по высоте]	с вырезом	03248 [5]	03274 [10]	-
	верхняя часть	03801 [1]	-	03806 [6]
	нижняя часть	03802 [2]	-	03802 [2]
Длинная клеммная заглушка (комплект из 2 шт.)	29324	32565	32565	29324

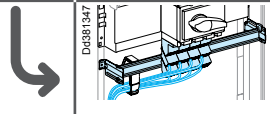
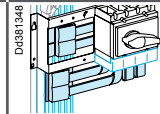
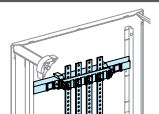
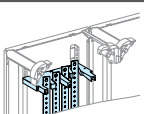
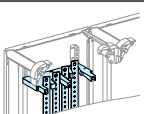
Распределение тока	Распределительная колодка Polybloc				Силовые шины Powerclip		Задние силовые шины	Силовые шины в кабельном канале
								
Тип подключаемого устройства	INS-INV250				INS-INV 250	INS-INV 320/630	Все типы	Все типы
	Передняя рукоятка		Боковая рукоятка					
	3P	4P	3P	4P				
Распределительная колодка/силовые шины	04033	04034	04033 + 04037 (1)	04034 + 04037 (1)	> см. стр. 68		> см. стр. 70	> см. стр. 72
Регулируемая монтажная рейка	03002	03002	03003	03003	-	-		
Блок питания	-				04060	04074		
Соединительный блок	-				04062	Соединение выполняется заказчиком		
Короткая клеммная заглушка	-				29322	32563		

(1) Медная стойка.

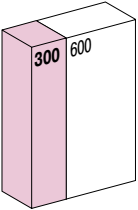
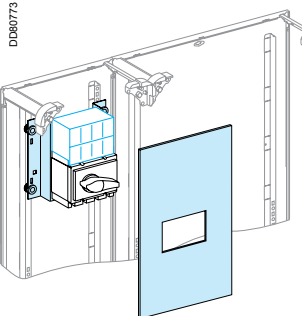
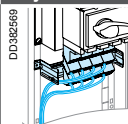
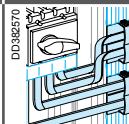
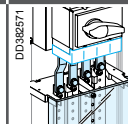
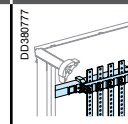
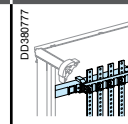
Монтаж	Вертикальный, стационарный, с адаптерами или без них			Распределение тока	Распределительная колодка Polybloc	Силовые шины Powerclip (2)		Многоуровневые силовые шины в каб. канале	Задние силовые шины		
											
Устройства	Станд. передняя поворотная рукоятка			INS-INV 250	INS-INV 320/400	INS-INV 500/630	INS-INV 250	INS-INV 320/630	INS-INV 250	INS-INV 320/630	Все типы
Кол-во устройств в ряду	1	1	1	3P	4P						
Кол-во модулей по высоте	9	10	12	04033	04034						
Монтажная плата	03050	03080	03080	03011							
Передняя панель [кол-во модулей по высоте]	с вырезом	03251 [9]	03281 [10]	03281 [10]							
	нижняя часть	-	-	03812 [2]							
Длинная клеммная заглушка (комплект из 2 шт.)	29324	32565	32565				04061	04074			
							04064	04073	04065	04075	
							29322	32563	29322	32563	
							В комплекте		04197		04198

(2) Свободное пространство в верхней части шкафа после монтажа универсального блока питания равно 7 модулям. Место, занимаемое блоком питания на шинах Powerclip равно 5 модулям.

Устройство ввода резерва с автоматическими выключателями Compact NSX 100/250

Монтаж

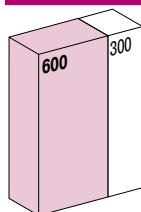

Стационарный

(устройство ввода резерва с механической взаимной блокировкой)

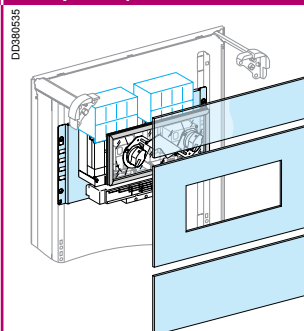

Устройства

Переднее подключение, стандартная поворотная рукоятка
NSX100/250

	3P	4P
Кол-во модулей по высоте	10	10
Монтажная плата	03043	03043
Передняя панель с вырезом [кол-во модулей по высоте]	03245 [5]	03245 [5]
верхняя часть	03802 [2]	03802 [2]
нижняя часть	03803 [3]	03803 [3]
Механическая взаимная блокировка	LV429369	LV429369
Длинная клеммная заглушка	LV429517	LV429518
Устройство для подключения	29358	29359

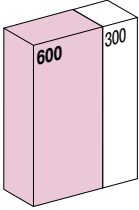
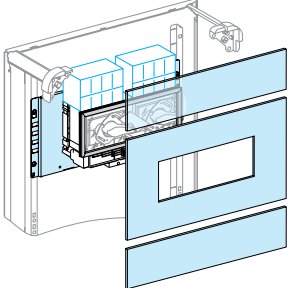
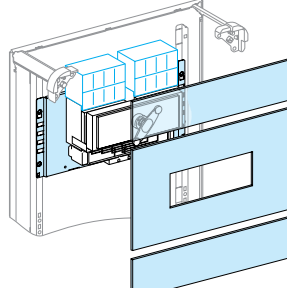
Монтаж	Стационарный (устройство ввода резерва с механической взаимной блокировкой)		Стационарный (моноблочное устройство ввода резерва)	
				
Устройства	Переднее подсоединение, стандартная поворотная рукоятка INS-INV250		Переднее подсоединение, стандартная поворотная рукоятка INS250	
	3P	4P	3P	4P
Кол-во модулей по высоте	9		9	
Монтажная плата	03043 + 2 x 31064 (подставка)		03043	
Передняя панель с вырезом	03235 [5]		03247 [5]	
[кол-во модулей по высоте]	03802 [2]		03802 [2]	
верхняя часть	03802 [2]		03802 [2]	
нижняя часть	03802 [2]		03802 [2]	
Механическая взаимная блокировка	31073		-	
Моноблочное устройство ввода резерва	-		100 A: 31140 160 A: 31144 200 A: 31142 250 A: 31146	
Длинная клеммная заглушка	29324		29324	
Принадлежности для подсоединения	29358		29358	

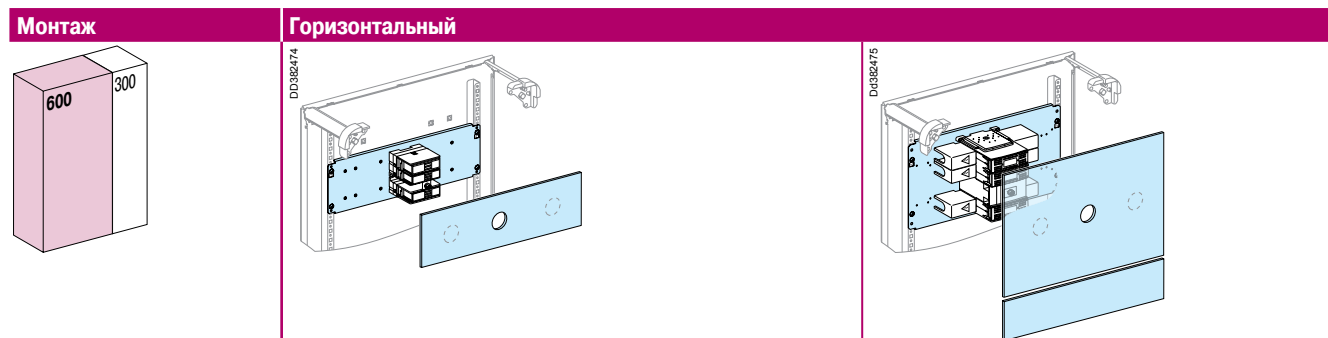

Устройства	Выносная поворотная рукоятка				
	INF32	INF40/60		INF100/160	
	3P or 4P	3P	4P	3P	4P
Кол-во устройств в ряду	1	1	1	1	1
Кол-во модулей по высоте	3	5	5	7	7
Монтажная плата	03113	03114	03114	03114	03114
Передняя панель с вырезом [кол-во модулей по высоте]	03313	03314	03314	03314 [5]	03314 [5]
нижняя часть	-	-	-	03802 [2] (1)	03802 [2] (1)
Длинная клеммная заглушка	-	49658	49658 x 2	49659 x 6	49659 x 8

(1) Не требуется при прямом распределении.

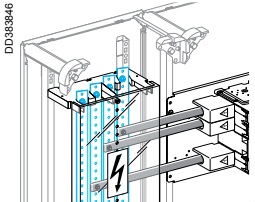
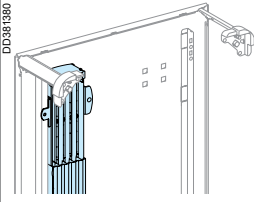
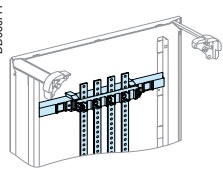
Распределение тока	Ступенчатые силовые шины в кабельном канале	Силовые шины Powerclip (2)		Задние силовые шины
				
Тип подключаемого устройства	Все типы	INF100/160		Все типы
Распределительные колодки / шины	> см. стр. 70	3P	4P	> см. стр. 72
Дополнительный блок 35 мм ²		04155	04156	
Соединительный блок	Соединение выполняется заказчиком	Соединение выполняется заказчиком		

(2) Монтажная плата для INF Fipact не оставляет места для шины, поэтому шина может быть установлена только ниже платы. Система распределения устанавливается после установк и функционального блока.

Функциональная система
Функциональные блоки
и распределение тока
Выключатель с предохранителем

Fupact INF, вертикальный

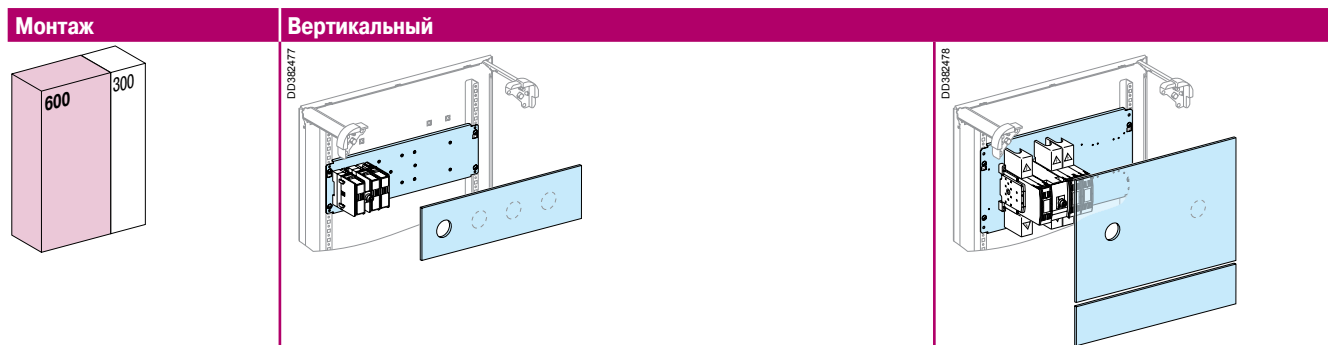

Устройства	Выносная поворотная рукоятка					
	INF32/40		INF63		INF100/160	
	3P	4P	3P	4P	3P	4P
Кол-во устройств в ряду	4	3	3	2	2	2
Кол-во модулей по высоте	3	3	5	5	7	7
Монтажная плата	03113	03113	03114	03114	03114	03114
Передняя панель с вырезом	03312	03313	03314	03315	03315 [5]	03315 [5]
Передняя панель [кол-во модулей по высоте] нижняя часть	-	-	-	-	03802 [2] (1)	03802 [2] (1)
Длинная клеммная заглушка	-	-	49658	49658 x 2	49659 x 6	49659 x 8

(1) Не требуется при прямом распределении.

Распределение тока	Распределительная колодка Polybloc		Силовые шины Powerclip (2)	Задние силовые шины	Силовые шины в кабельном канале
Тип подсоединяемого устройства	INF100/160		INF100/160	Все типы	Все типы
	3P	4P			
Распределительные колодки / шины	04031 x 3	04031 x 4	> см. стр. 70	> см. стр. 68	> см. стр. 72
Регулируемая монтажная рейка	03002	03002	-		
Универсальный блок питания	-	-	04061		
Соединительный блок	Соединение выполняется заказчиком	Соединение выполняется заказчиком	Соединение выполняется заказчиком		

(2) Монтажная плата для INF Fupact не имеет отверстия для прохода шины, поэтому шина может быть установлена только ниже платы. Система распределения устанавливается после установки функционального блока.

Furact ISFT и ISFT-N, 3-полюсный, горизонтальный

Монтаж Горизонтальный

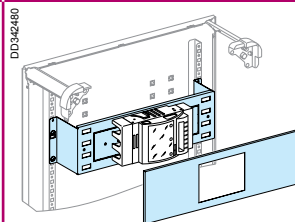
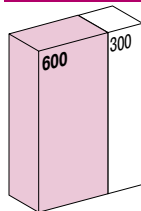

Устройства	На монтажной плате	
	ISFT160	ISFT250
Кол-во устройств в ряду	1	1
Кол-во модулей по высоте	6	6
Монтажная плата	03121	03124
Передняя панель с вырезом [кол-во модулей по высоте]	верхняя часть	03326 [3]
	нижняя часть	03801 [1]
Длинная клеммная заглушка	03802 [2] (1)	03801 [1]
	49869 x 2	49872 x 2

(1) Не требуется при прямом распределении.

Силовые шины	Силовые шины Powerclip	Задние силовые шины	Силовые шины в кабельном канале
Тип подключаемых устройств	Все типы	Все типы	Все типы
Распределительные колодки / шины	> см. стр. 68	> см. стр. 70	> см. стр. 72
Универсальный блок питания	04061		
Соединительный блок	Соединение выполняется заказчиком		

Функциональная система
Функциональные блоки
и распределение тока
Выключатель с предохранителем

Fupact ISFT и ISFT-N, 3-полюсный вертикальный

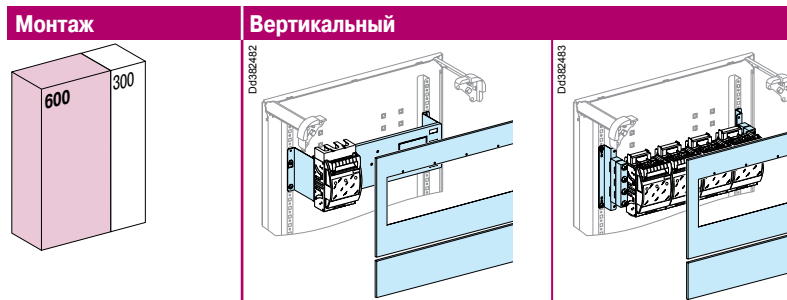

Устройства	На монтажной плате			На силовых шинах	
	ISFT100	ISFT100N	ISFT160	ISFT100N	ISFT160
Кол-во устройств в ряду	5	8	4	6	4
Кол-во модулей по высоте	7	8	8	8	8
Монтажная плата	03120	03126	03121	03122	03122
Передняя панель с вырезом [кол-во модулей по высоте]	03320 [6]	03325 [8]	03321 [6]	03325 [8]	03321 [6]
Верхняя часть	-	-	-	-	-
Нижняя часть	03801 [1]	-	03802 [2] (1)	-	03802 [2] (1)
Длинная клеммная заглушка	-	-	49869 x 2	-	49869 x 2

(1) Не требуется при прямом распределении.

Распределение тока		Гребенчатая шинка			
Подсоединяемые устройства	Тип Кол-во	ISFT100			
Гребенчатая шинка		2 49861	3 49862	4 49863	5 49861 + 49862
Перемычка для соединения 2 шин		-	-	-	49890
Колпачок на контакты гребенчатой шинки		49864			
Комплект из трёх соединителей от 25 до 95 мм ²		49865			

Распределение тока	Соединители (2)	Распределительная колодка Polybloc	Силовые шины Powerclip	Задние силовые шины	Силовые шины в каб. канале
Тип подсоединяемого устройства	ISFT100	Все типы	Все типы	Все типы	Все типы
Соединители / распределительная колодка / силовые шины	49860	04031 x 3	> см. стр. 68	> см. стр. 70	> см. стр. 72
Регулируемая монтажная рейка	-	03002	-	-	-
Универсальный блок питания	-	-	04061	-	-
Соединительный блок	Соед. выполняется заказчиком	Соед. выполняется заказчиком	Соед. выполняется заказчиком	-	-

(2) Комплект из 3 соединителей 3 x 10 мм².

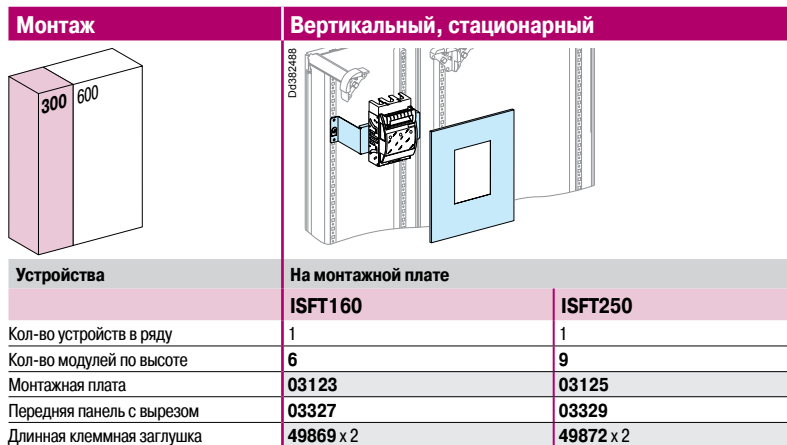

Устройства	На монтажной плате	
	ISFT160	ISFT250
Кол-во устройств в ряду	1	1
Кол-во модулей по высоте	6	9
Монтажная плата	03123	03125
Передняя панель с вырезом	03327	03329
Длинная клеммная заглушка	49869 x 2	49872 x 2

Распределение тока	Распределительная колодка Polybloc	Силовые шины Powerclip	Ступенчатые силовые шины в кабельном канале	Задние силовые шины
Тип подсоединяемого устройства	ISFT160	Все типы	Все типы	Все типы
Распределительная колодка / силовые шины	04031 x 3	> см. стр. 68	> см. стр. 70	> см. стр. 72
Регулируемая монтажная рейка	03011	-	-	-
Универсальный блок питания	-	04061	-	-
Соединительный блок	Соединение выполняется заказчиком	Соединение выполняется заказчиком	Соединение выполняется заказчиком	-

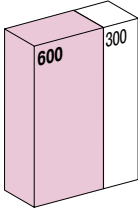
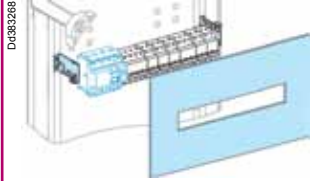
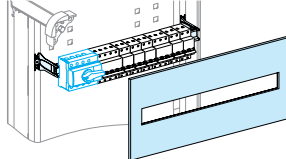
Монтаж	Автоматический выключатель		Выключатель нагрузки	
				
Устройства	NG160, Vigi NG160	NG125, Vigi NG125, C120, Vigi C120, iC120, Vigi iC120	INS40/160	INS100/160 с длинными клеммными заглушками
Кол-во модулей по высоте	5	5	4	5
Рейка (48 модулей по 9 мм)	03002 (регулируемая) (1)	03001	03001	03001
Передняя панель с вырезом	03205	03205	03204	03205
Панель-заглушка цельная	03220		03220	
> см. стр. 127 изменяемого размера	03221		03221	

(1) Чтобы заполнить ряд модульной аппаратурой, закажите рейку с 4 пластиковыми держателями, № по каталогу 04227.

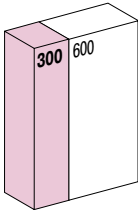
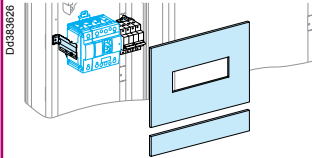
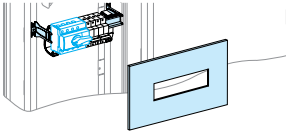
Монтаж	Автоматический выключатель		Выключатель нагрузки	
				
Устройства	NG160		INS40/160	INS100/160 с длинными клеммными заглушками
Кол-во модулей по высоте	5		4	5
Рейка (20 модулей по 9 мм)	03011 (регулируемая) (2)		03010	03010
Передняя панель модульные [кол-во модулей по высоте] нижняя часть	03214 [4]		03214 [4]	03214 [4]
Панель-заглушка цельная	03811 [1]		-	03811 [1]
> см. стр. 127 изменяемого размера	03220		03220	03220
	03221		03221	03221

(2) Чтобы заполнить ряд модульной аппаратурой, закажите рейку с 4 пластиковыми держателями, № по каталогу 04227.

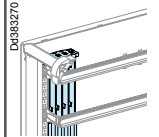
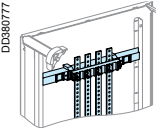
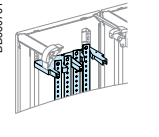
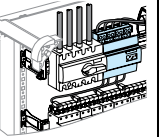
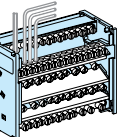
Распределение тока	Силовые шины Powerclip	Задние силовые шины	Силовые шины в кабельном канале	Распределительная колодка Polybloc 160 А	Распределительная колодка Distribloc	Multi-stage distribution
						
Тип подсоединяемого устройства	Все типы	Все типы	Все типы	Все типы	Все типы	Все типы
Распределительная колодка / силовые шины	> см. стр. 68	> см. стр. 70	> см. стр. 72	> см. стр. 75	> см. стр. 77	> см. стр. 78
Соединительный блок	> см. стр. 68	Соединение выполняется заказчиком	Соединение выполняется заказчиком	> см. стр. 75	> см. стр. 77	Соединение выполняется заказчиком

Подключение функциональных узлов

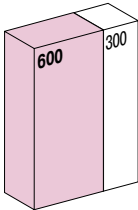
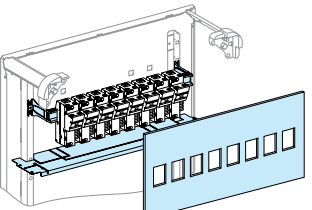
Монтаж	Вводной модульный выключатель с предохранителем	
		
Устройства	Вводной 1-фазный модульный выключатель с предохранителем	
Кол-во устройств в ряду	8	
Кол-во модулей по высоте	4	
Рейка (48 модулей по 9 мм)	03001	
Передняя панель с вырезом	03359	
Горизонт. перегородка для шкафа (3)	04331	
	04331	
	Вводной 3-фазный модульный выключатель с предохранителем	
Кол-во устройств в ряду	3	
Кол-во модулей по высоте	4	
Рейка (48 модулей по 9 мм)	03001	
Передняя панель с вырезом	03159	
Горизонт. перегородка для шкафа (3)	04331	
	04331	

(3) При установке перегородок не в верхней части шкафа их следует заказывать в 2 раза больше.

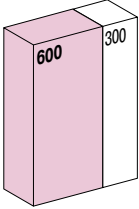
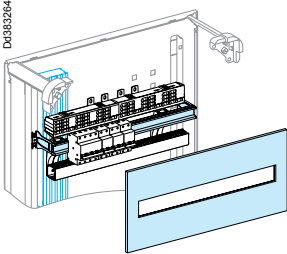
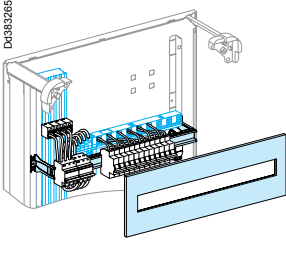
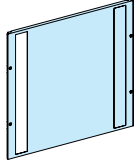
Монтаж	Горизонтальный, расстояние между центрами 200 мм	Горизонтальный, расстояние между центрами 150 мм	Вертикальный
			
Устройства	Все модульные устройства	Модульные устройства ≤ 40 А	Все модульные устройства
Длина рейки (для 9 мм модулей)	48	48	48
Кол-во модулей по высоте	4 (1)	3	8
Рейка (48 модулей по 9 мм)	03001	03001	03001 x 3
Передняя панель с вырезом	03204	03203	03223
Панель-заглушка цельная	03220	03220	03220
> см. стр. 127 изменяемого размера	03221	03221	03221

(1) **Примечание:** модульный ряд с распределительным блоком Multiclip 200 или 160 А (половиной длины), расположенным непосредственно под монтажной платой для установки немодульных устройств (Compact, Interact и т.д.) или на вводе распределительного щита: необходимо предусмотреть 1 дополнительный модуль (т.е. 4 + 1) и добавить верхнюю часть передней панели (03801).

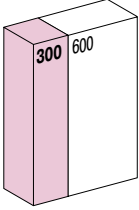
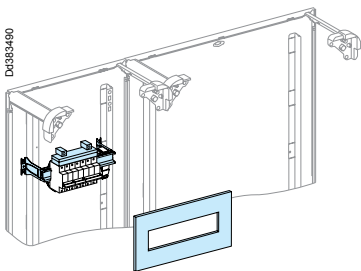
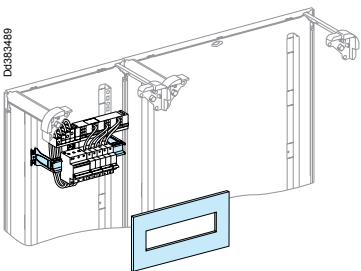
Расстояние между рядами	Горизонтальный, расстояние между центрами 200 мм	Горизонтальный, расстояние между центрами 150 мм
		
Устройства	Все модульные устройства	Модульные устройства ≤ 40 А
Длина рейки (для 9 мм модулей)	20	20
Кол-во модулей по высоте	4	3
Рейка (20 модулей по 9 мм)	03010	03010
Передняя панель с вырезом	03214	03213
Панель-заглушка цельная	03220	03220
> см. стр. 127 изменяемого размера	03221	03221

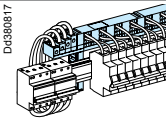
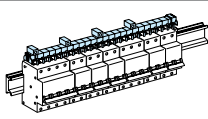
Распределение тока	Гребенчатая шинка	Распределительный блок Multiclip
		
Тип подключаемого устройства	Соответствующие устройства	Все типы
Гребенчатая шинка / распределительный блок	> см. стр. 82	> см. стр. 80

Контакты TeSys D, TeSys K

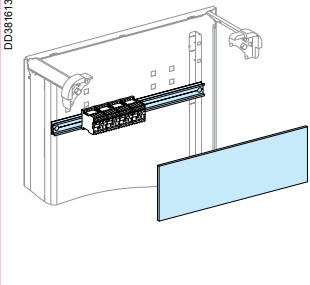
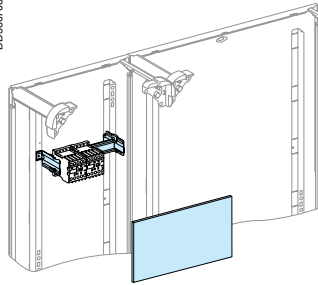
Монтаж	Для навесного и напольного шкафов шириной 600 мм	Для кабельного канала шириной 300 мм
		
Устройства	LC1D● или LC1K● (≤ 40 A)	LC1D● или LC1K● (≤ 40 A)
Полезная длина рейки	432 мм	180 мм
Кол-во модулей по высоте	3	3
Рейка	03004 (сзади)	03011 (регулируемая)
Непрозрачная передняя панель	03803	03813

Автоматические выключатели TeSys GV2/GV3

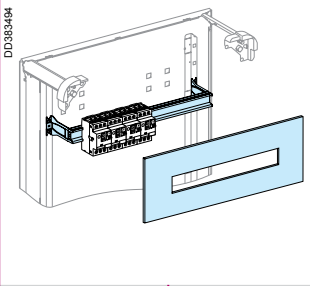
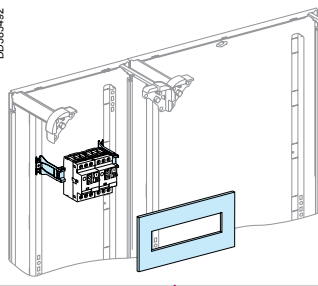
Монтаж	Для навесного и напольного шкафов шириной 600 мм		Для кабельного канала шириной 300 мм	
				
Устройства	TeSys GV2	TeSys GV3	TeSys GV2	TeSys GV3
Полезная длина рейки	432 мм	432 мм	180 мм	180 мм
Кол-во модулей по высоте	3	5	3	5
Рейка	03001	03002	03010	03011 (регулируемая)
Передняя панель [кол-во модулей по высоте]	с вырезом верхняя часть нижняя часть	03203 [3] 03205 [5]	03213 [3]	03211 [3] 03811 [1] 03811 [1]
Панель-заглушка > см. стр. 127	цельная изменяемого размера	03220 03221	03220 03221	03220 03221

Комбинация авт. выключатель TeSys GV2 + контактор

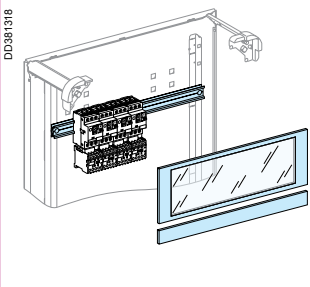
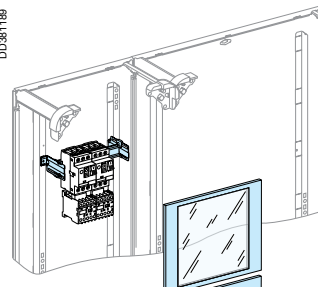
Монтаж	Для навесного и напольного шкафов шириной 600 мм	Для кабельного канала шириной 300 мм
		
Устройства	GV2 + LC1D● или LC1K● (≤ 40 A)	GV2 + LC1D● или LC1K● (≤ 40 A)
Полезная длина рейки	432 мм	180 мм
Кол-во модулей по высоте	5	5
Рейка	03004 (сзади)	03011 (регулируемая)
Передняя панель [кол-во модулей по высоте]	прозрачная непрозрачная нижняя	03342 [4] 03801 [1] 03811 [1]
		03352 [4] 03811 [1]

Интеллектуальный пускатель TeSys U

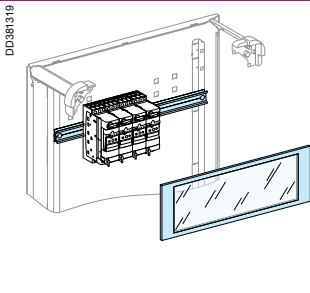
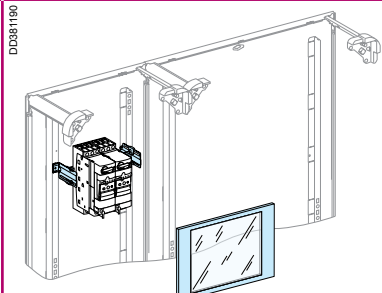
Монтаж	Для навесного и напольного шкафов шириной 600 мм		Для кабельного канала шириной 300 мм	
				
Устройства	TeSys U	TeSys U (1)	TeSys U	TeSys U (1)
Полезная длина рейки	432 мм	432 мм	180 мм	180 мм
Кол-во модулей по высоте	5	4	5	4
Рейка	03004 (сзади)	03004 (сзади)	03011 (регулируемая)	03011 (регулируемая)
Передняя панель	прозрачная	03342 [4] (2)	03352 [4] (2)	03352 [4] (3)
[кол-во модулей по высоте]	непрозрачная	03801 [1]	03811 [1]	-

(1) TeSys U без модуля связи и без вспомогательного контакта, без модуля инвертора.

(2) Если установлен модуль связи, то необходима прозрачная передняя панель. Если модуль связи не установлен, то две передние панели следует заменить одной (03805 для напольного или навесного шкафа; 03815 для кабельного канала).

(3) Или непрозрачная передняя панель (03804 для напольного или навесного шкафа; 03814 для кабельного канала).

Устройства плавного пуска Altistart 01

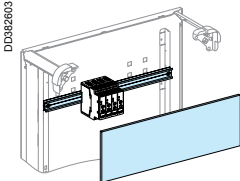
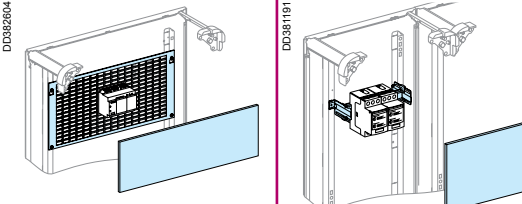
Монтаж	В шкафу				В кабельном канале	
						
Монтаж	На рейке				На фигурной перфорированной монтажной плате	На рейке
Устройства	ATS01N103FT ATS01N106FT	ATS01N109FT ATS01N112FT ATS01N206 to 212	ATS01N222 to 232	ATS01N230LY ATS01N244LY ATS01N244Q	ATS01N272LY, ATS01N285LY ATS01N272Q, ATS01N285Q	ATS01N103FT ATS01N106FT
Кол-во устройств в ряду	19	9	9	2	2	19
Полезная длина	432 мм	432 мм	432 мм	432 мм	420 мм	180 мм
Кол-во модулей по высоте	4	5	6	5	6	4
Рейка	03004 (сзади)	03003	03003	03003	-	03011 (регулируемая)
Перфорированная плата	-	-	-	-	03172	-
Непрозрачная передняя плата	03804	03805	03806	03805	03806	03814

Источник питания и трансформатор НН/НН Phaseo

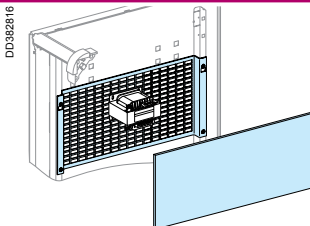
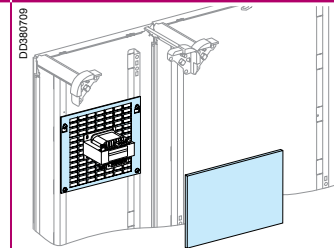
Монтаж	На фигурной перфорированной монтажной плате	На перфорированной плате
		
Устройства	ABL6TS/TD, ABL6-RF	ABL6TS/TD, ABL6-RF
Полезная длина монтажной платы	420 мм	172 мм
Кол-во модулей по высоте	4	4
Перфорированные платы	03171	03175
Непрозрачная передняя панель	03804	03814

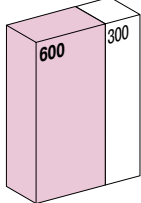
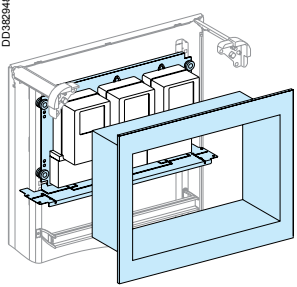
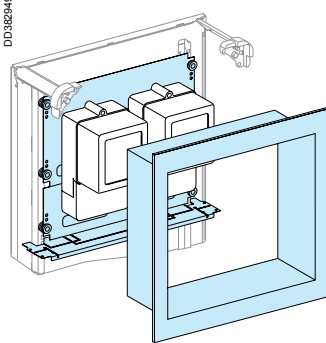
Монтаж	С открытым доступом (1)	
		
Устройства	Однофазный (фаза + N)	Трёхфазный (3 фазы + N)
Кол-во устройств в ряду	3	2
Кол-во модулей по высоте	6	9
Монтажная плата	03157	03152
Передняя панель счетчика	03155	03158
Горизонтальная перегородка	04331	04331
Изолирующая плата	03154	03154
Принадлежности	Стойки M5 для монтажной платы > см. стр. 58	

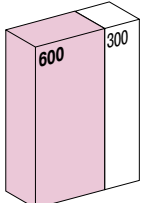
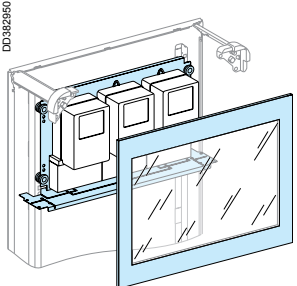
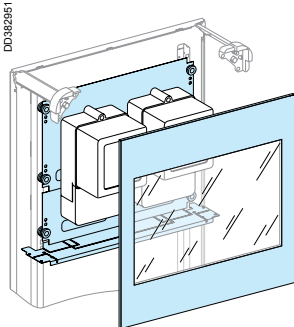
Монтаж	За передней панелью (1)	
		
Устройства	Однофазный (фаза + N)	Трёхфазный (3 фазы + N)
Кол-во устройств в ряду	3	2
Кол-во модулей по высоте	6	9
Монтажная плата	03157	03152
Передняя панель на выбор	прозрачная 03343 непрозрачная 03806	03344 03807
Горизонтальная перегородка	04331	04331
Изолирующая панель	03154	03154
Принадлежности	Стойки M5 для монтажной платы > см. стр. 58	

(1) В случае установки не в верхней части комплектного шкафа, необходимо заказать дополнительную горизонтальную перегородку.

Примечание: счетчики можно устанавливать непосредственно на монтажную плату, соединяя их с корпусом плетёным проводом сечением 6 мм² (кат. номер 08910), используя также перегородку или передние панели.

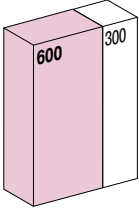
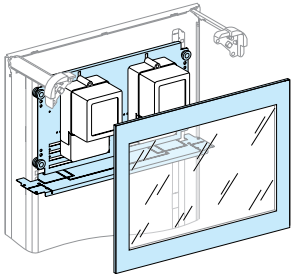
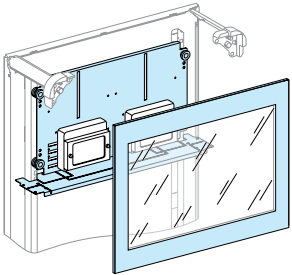
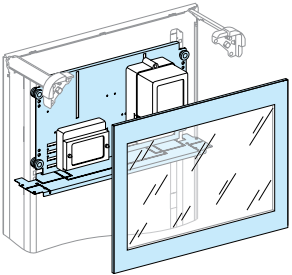
Монтаж	За передней панелью (1)		
			
Устройства	3-фазный счетчик энергии (3 фазы + N)	Соединительные блоки	3-фазный счетчик энергии (3 фазы + N) + соединительный блок
Кол-во устройств в ряду	2	2	1+1
Кол-во модулей по высоте	6	6	6
Монтажная плата	03160	03160	03160
Передняя панель	прозрачная	03343	03343
на выбор	непрозрачная	03806	03806
Горизонтальная перегородка	04331	04331	04331
Провод соединения с корпусом (2)	08910	08910	08910
Принадлежности	Стойки M5 для монтажной платы > см. стр. 58		

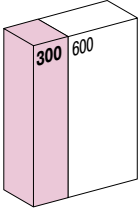
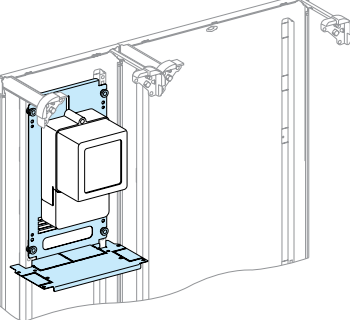
Монтаж	За передней панелью (1)
	
Устройства	Трёхфазный (3 фазы + N)
Кол-во устройств в ряду	1
Кол-во модулей по высоте	9
Монтажная плата	03156
Передняя панель	прозрачная
на выбор	непрозрачная
Горизонтальная перегородка	04332
Провод соединения с корпусом (2)	08910
Принадлежности	Стойки M5 для монтажной платы > см. стр. 58

(1) В случае установки не в верхней части комплектного шкафа, необходимо заказать дополнительную горизонтальную перегородку.

(2) Счетчики можно устанавливать непосредственно на монтажную плату, соединяя их с корпусом плетёным проводом сечением 6 мм² (кат. номер 08910) используя также перегородку или передние панели.

Два способа крепления устройств размером 72 x 72 и 96 x 96 мм

①

> На интерфейсе с пластиковой монтажной платой, защёлкивающейся на металлической передней панели с вырезами:

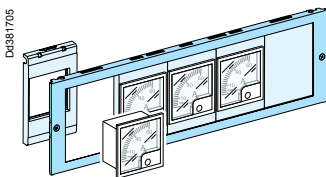

- интерфейс состоит из металлической передней панели и пластиковых монтажных плат, защёлкивающихся на передней панели;
- аппаратура крепится на пластиковых монтажных платах с вырезами и изолируется от передней панели;

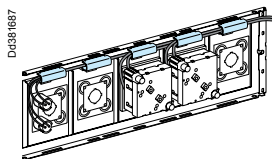

- приспособление, расположенное с обратной стороны монтажных плат, служит для прокладки кабелей;

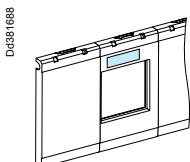

- для каждой платы имеется самоклеящаяся этикетка с её обозначением;
- сплошные платы служат заглушками для неиспользуемых мест.

②

> Непосредственно на металлической передней панели с вырезами:

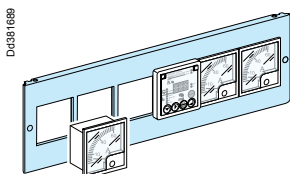

- аппаратура крепится непосредственно на металлической передней панели;
- сплошные платы служат заглушками для неиспользуемых мест.

Три способа установки в щите в Prisma G

①

> В качестве передней панели в зоне коммутационной аппаратуры навесных или напольных шкафов

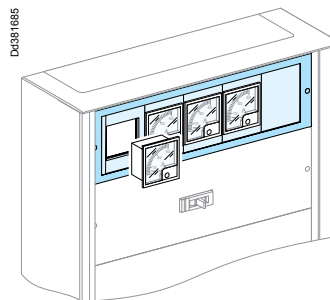

②

> На малую дверь с вырезом в навесных или напольных шкафах:

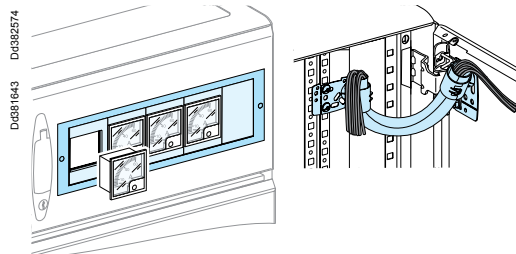

- с гибким кабельным каналом для защиты и подвода кабелей к двери (04235).

③

> На козырёк с наклоном 30°, прикрепленный к малой двери с вырезом

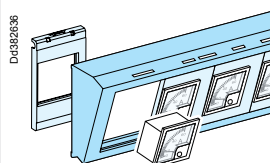



- устройства устанавливаются непосредственно на пластиковую монтажную плату с вырезами, которая защёлкивается непосредственно на козырьке;
- козырёк поставляется вместе со схемой отверстий для установки в непрозрачную дверь.

Примечания:

- для поддержания степени защиты IP55 измерительные приборы должны устанавливаться за прозрачной дверью;
- в случае их установки в вырез непрозрачной двери необходимо использовать соответствующие монтажные платы (> см. стр. 53).

Vigirex и прочие устройства 72 x 72 мм

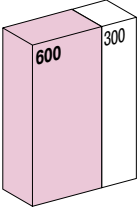
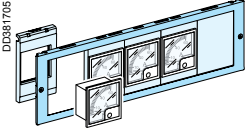
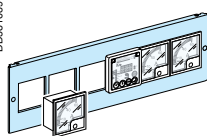
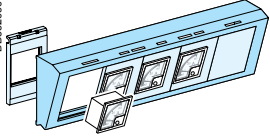
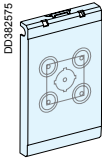
Измерение, контроль, индикация

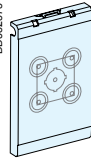
Монтаж	На интерфейс с пластиковыми монтажными платами	Непосредственно на металлической передней панели с вырезами	На козырёк, обеспечивающий наклон 30°, с пластиковой монтажной платой
			
Устройства	Vigirex (1) и прочие устройства 72 x 72 мм	Прочие устройства 72 x 72	Vigirex (1) и прочие устройства 72 x 72 мм
Кол-во устройств в ряду	5	6	5
Кол-во модулей по высоте	3	3	-
Козырёк	-	-	03928
Металлическая передняя панель с вырезами	03904	03910	-
Пластиковая монтажная панель с вырезами	03902	-	03902
Сплошная монтажная плата для измерительных устройств	03900 Чтобы закрыть вырез или установить: - от 1 до 4 кнопок Ø 16 или 22 мм - 1 устройство 45 x 45 мм	03907 Чтобы закрыть вырез или установить: - 1 или 2 кнопки Ø 22 мм - 1 устройство 45 x 45 мм	03900 Чтобы закрыть вырез или установить: - от 1 до 4 кнопок Ø 16 или 22 мм - 1 устройство 45 x 45 мм
			

(1) Реле RHU, RH10P, RH21P, RH99, мультиплексор RM12T для исполнения 72 x 72 мм.

Многофункциональные измерители и другие щитовые приборы 96 x 96 мм

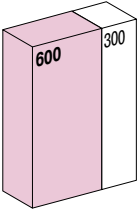
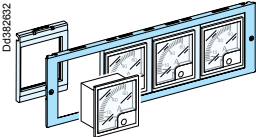
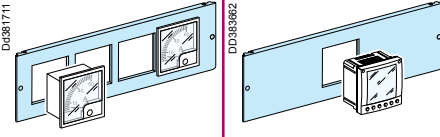
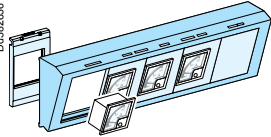
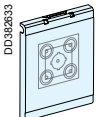
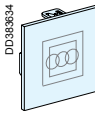
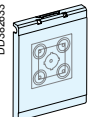

Измерение, контроль, индикация

Монтаж	На интерфейс с пластиковыми монтажными платами	Непосредственно на металлической передней панели с вырезами	На козырёк, обеспечивающий наклон 30°, с пластиковой монтажной платой
			
Устройства	Прочие устройства 96 x 96	Многофункциональные измерители (2) и другие приборы 96 x 96 мм	Многофункциональные измерители (2) и другие приборы 96 x 96 мм
Кол-во устройств в ряду	4	4	4
Кол-во модулей по высоте	3	3	-
Металлическая передняя панель с вырезами	03904	03911	03913
Козырёк	-	-	03928
Пластиковые монтажные панели с вырезами	03903	-	03903
Панель-заглушка или панель для установки прибора	03901 Чтобы закрыть вырезы или установить: - от 1 до 4 кнопок Ø 16 или 22 мм - 1 устройство 45 x 45 мм - 1 устройство 72x72	03908 Чтобы закрыть вырезы или установить: - 1 или 4 кнопки Ø 22 мм - 1 устройство 45 x 45 мм - 1 устройство 72x72	03901 Чтобы закрыть вырезы или установить: - от 1 до 4 кнопок Ø 16 или 22 мм - 1 устройство 45 x 45 мм - 1 устройство 72x72
			

(2) Многофункциональный измерительный прибор PM200 / PM700 / PM800, FDM121.

Устройство 144 x 144 мм + 4 устройства 72 x 72 мм

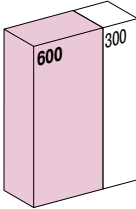
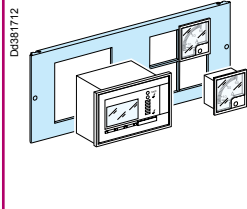
Измерение, контроль, индикация

Монтаж	На металлической передней панели с вырезами
	
Устройства	Устройство 144 x 144 мм + устройства 72 x 72 мм
Кол-во устройств в ряду	1 + 4
Кол-во модулей по высоте	4
Металлическая передняя панель с вырезами	03912
Панель-заглушка или панель для установки прибора	03907 Закрыть неиспользуемые вырезы 72 x 72 мм или установить: - 1 или 2 кнопки Ø 22 мм - 1 устройство 45 x 45 мм 

Система Vigilohm

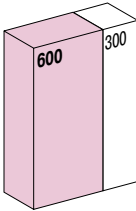
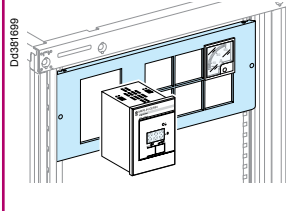
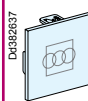
Монтаж	На металлической передней панели с вырезами
	
Устройства	Система Vigilohm (1) + устройства 72 x 72 мм
Кол-во устройств в ряду	1 + 6
Кол-во модулей по высоте	4
Металлическая передняя панель с вырезами	03934
Панель –заглушка или панель для установки прибора	03907 Закрыть неиспользуемые вырезы 72 x 72 мм или установить: - 1 или 2 кнопки Ø 22 мм - 1 устройство 45 x 45 мм 

(1) Устройство контроля изоляции Vigilohm TR22A/AH.

Кнопки и сигнальные лампы

Кнопки и сигнальные лампы Ø 22 мм

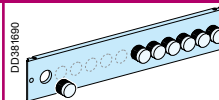
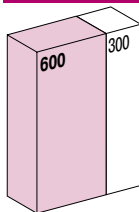

Устройства	Металлическая передняя панель с отверстиями Ø 22 мм (1)
Кол-во устройств в ряду	12
Кол-во модулей по высоте	2
Металлическая передняя панель с вырезами	03914

(1) Harmony Style 4, 5 и 7.

Прочие модульные устройства

Vigirex, Vigilohm и прочие модульные устройства

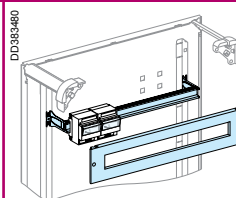
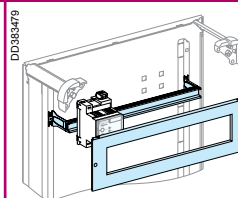
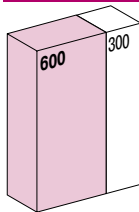

Устройства	Vigirex (1), Vigilohm (2)	Прочие модульные устройства (амперметр, вольтметр, сигнальные лампы, кнопки и т. д.)
Кол-во модулей по высоте	3	2
Рейка (48 модулей по 9 мм)	03001	03001
Передняя панель с вырезом	03203	03002 (3)

(1) Реле RH10, RH21, RH99, RMH и мультиплексор RM12T.

(2) EM9, TR5A, SM21, IMD-IM9.

(3) Для установки вверху или внизу шкафа следует использовать модульную переднюю панель для трёх модулей (03203).

Прочие устройства, устанавливаемые за прозрачной передней панелью

Прочие устройства, располагаемые за прозрачной передней панелью

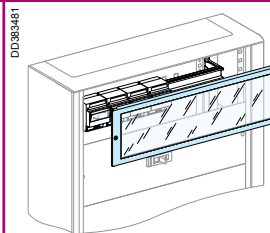
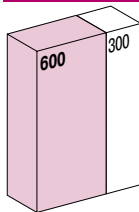

Прозрачная передняя панель	4 мод. (В = 200 мм)	03342
	6 мод. (В = 300 мм)	03343
	9 мод. (В = 450 мм)	03344
	12 мод. (В = 600 мм)	03345

Передняя панель, рейки, перфорированные монтажные платы

Прозрачные и непрозрачные передние панели

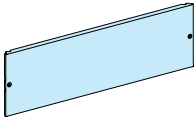
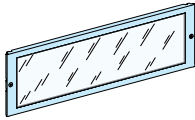
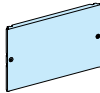
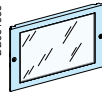
Используется с		Шкаф, Д = 600 мм		Кабельный канал, Д = 300 мм	
					
Кол-во модулей по высоте	Высота	Непрозрачная	Прозрачная	Непрозрачная	Прозрачная
1	50 мм	03801	-	03811	-
2	100 мм	03802	-	03812	-
3	150 мм	03803	-	03813	-
4	200 мм	03804	03342	03814	03352
5	250 мм	03805	-	03815	-
6	300 мм	03806	03343	03816	03353
9	450 мм	03807	03344	03817	03354
12	600 мм	03808	03345	-	-

Прочие передние панели

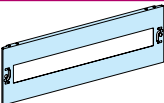
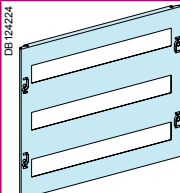
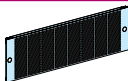
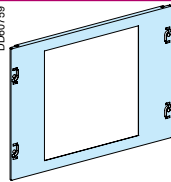
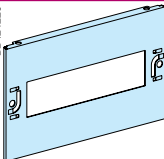
Используется с		Шкаф, Д = 600 мм			Кабельный канал, Д = 300 мм	
						
Кол-во модулей по высоте	Высота	1 ряд модульных устройств	3 ряда модульных устройств	Вентилируемые	С вырезом для держателя вентилятора или фильтра > см. стр. 64	1 ряд модульных устройств
1	50 мм	-	-	03891	-	-
3	150 мм	03203	-	03895	-	03213
4	200 мм	03204	-	-	-	03214
5	250 мм	03205	-	-	-	-
7	350 мм	-	-	-	03890	-
8	400 мм	-	03223	-	-	-
9	450 мм	-	-	-	-	-
12	600 мм	-	-	-	-	-

Принадлежности для реек и перфорированных монтажных плат

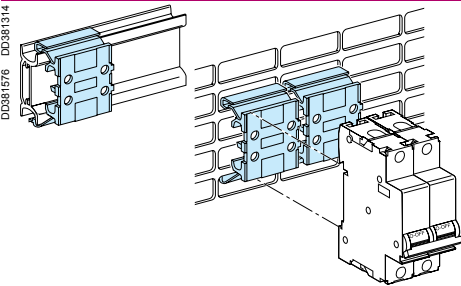

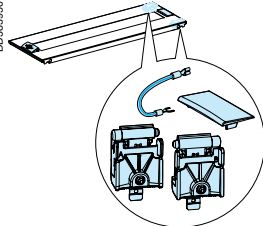

Адаптер Pratic	
	
№ по каталогу	04224
Характеристики	Комплект из 5 шт. Высота 10 мм, длина 27 мм Цвет RAL 9001, изоляционный материал

Принадлежности для передних панелей

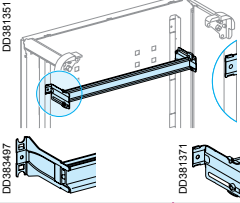

Используется с	Комплект петель передней панели	Самоклеющиеся ручки для передней панели
		
№ по каталогу	08585	01093
Характеристики	Комплект из двух петель	Комплект из 20 ручек, белого цвета RAL9001

Передняя панель, рейки, перфорированные монтажные платы

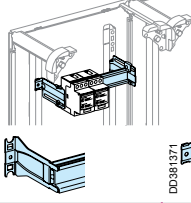
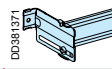
Рейки

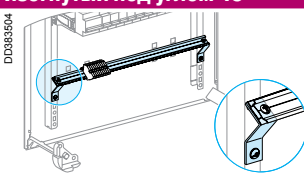
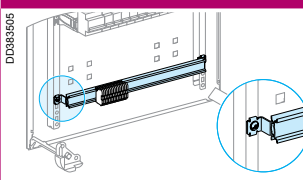
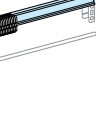
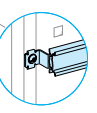
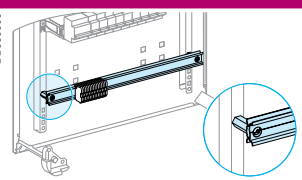

Используется с	Шкаф, Д = 600 мм				Кабельный канал, Д = 300 мм	
						
№ по каталогу	03001	03002	03004	03003	03010	03011
Полезная длина	432 мм	432 мм	432 мм	432 мм	180 мм	180 мм
Кол-во модулей 9 мм	48	48	48	48	20	20
Полезная глубина за передней панелью	50 мм	от 47 до 114 мм	128 мм	158 мм	50 мм	от 47 до 114 мм

Принадлежности для установки





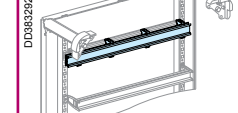
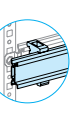

Используется с	Держатель монтажной рейки, изогнутый под углом 45°	Проушины			Шестигранные стойки для реек		
							
№ по каталогу	03005	04206	04207	04208	03195	03196	03197
Характеристики	Комплект из 2 шт.	В = 15 мм	В = 45 мм	В = 80 мм	В = 9 мм	В = 23 мм	В = 55 мм

Регулируемые рейки

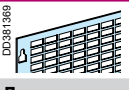
Отрезаемые на необходимую длину

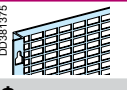



Используется с	Шкаф, Д = 600 мм		Кабельный канал, Д = 300 мм	
				
№ по каталогу	04226		04227	
Характеристики	Комплект из двух реек, полезная длина 1600 мм, с 4 отверстиями Ø 6,4 мм, межцентровое расстояние 450 мм		Рейка на 4 модульных держателях Полезная длина 432 мм	

Перфорированная монтажная плата

Используется с	Шкаф, Д = 600 мм				Кабельный канал, Д = 300 мм			
								
№ по каталогу	03170	03171	03172	03173	03175	03176	03177	03178
Кол-во модулей по высоте	4	4	6	9	4	4	6	9
Высота	200 мм	200 мм	300 мм	450 мм	200 мм	200 мм	300 мм	450 мм
Полезная длина	440 мм	420 мм			172 мм	152 мм		
Полезная глубина за передней панелью	140 мм	160 мм			140 мм	160 мм		

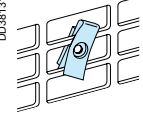
Гайки с зажимом

Для перфорированной монтажной платы

Используется с	Шкаф, Д = 600 мм		Кабельный канал, Д = 300 мм	
				
№ по каталогу	M4	M5	M6	M6
Характеристики	03180	03181	03182	03182
Характеристики	Комплект из 20 шт. Также могут устанавливаться на держателях кабелей, № по каталогу 08876. Служат для установки различных устройств			

Гайки с зажимом

Гайки с зажимом

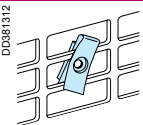
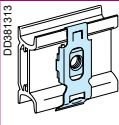
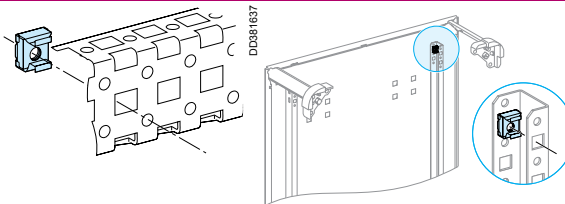
			
M4	03180	03164	-
M5	03181	03165	-
M6	03182	03166	03194
Место установки	Перфорированная монтажная плата, а также держатель кабеля (08876)	Рейка	Функциональная стойка шкафов IP30/55
Характеристики	Комплект из 20 гаек для монтажа различных устройств	Комплект из 20 гаек	Комплект из 20 гаек

Винты-саморезы

Винты-саморезы

	
M5	03183
Характеристики	Комплект из 20 винтов Для крепления на функциональной стойке шкафов

Шестигранные стойки для реек

Шестигранные стойки для реек

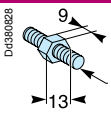
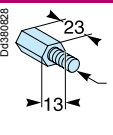
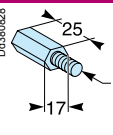
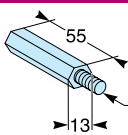
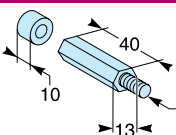
					
M5	03185	03186	-	03187	-
M6	03195	03196	03198	03197	-
M8	-	-	-	-	03199
Характеристики	Высота 9 мм Комплект из 4 шт.	Высота 23 мм Комплект из 4 шт.	Высота 25 мм Комплект из 4 шт.	Высота 55 мм Комплект из 4 шт.	Высота 40 + 10 мм Комплект из 4 шт.

Универсальные угловые проушины

Универсальные угловые проушины

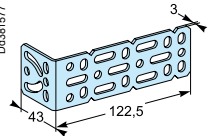
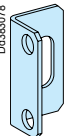
		
№ по каталогу	03581	03583
Характеристики	Комплект из 2 шт.	Комплект из 6 шт.

Перегородки для горизонтального секционирования

Металлические перегородки позволяют:

- отделить функциональные блоки друг от друга;
- физически разделить, например, коммутационную аппаратуру и клеммник.

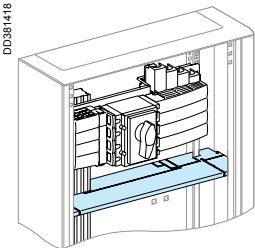
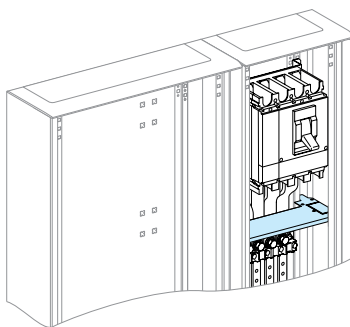
Предназначение	Шкафы IP30 и IP55	Кабельные каналы IP30 и IP55
		
№ по каталогу	04331	04332
Характеристики	Металлические Монтируются непосредственно на функциональной стойке На боковых и задней поверхностях просечками намечены отверстия для прокладки кабелей или установки силовых шин в задней части распределительного щита	

Перегородка для вертикального секционирования



Вертикальное секционирование обеспечивается металлической перегородкой, физически разделяющей отсек коммутационной аппаратуры и кабельный канал, Ш = 300 мм.

Она позволяет:

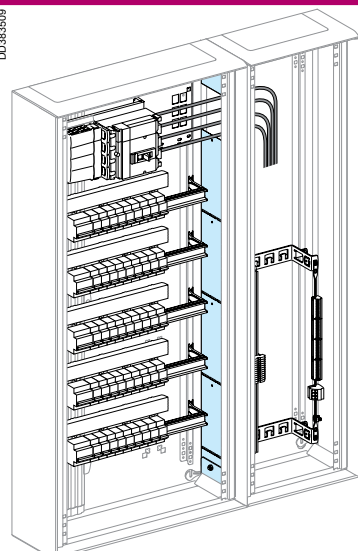
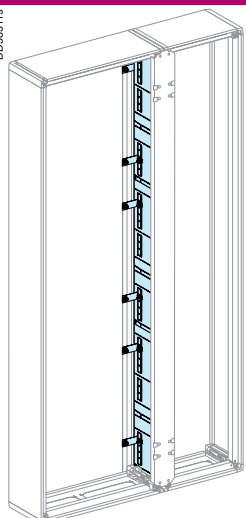
- разделяющей отсек коммутационной аппаратуры и кабельный канал;
- создать в кабельном канале специальную выделенную зону для подключения к клеммным блокам.

Предназначение	Навесные и напольные шкафы и кабельные каналы IP30	Навесные шкафы и кабельные каналы IP55																								
																										
№ по каталогу	04330	08384																								
Описание	Обеспечивает секционирование шкафа высотой до 33 модулей Перегородка может быть обрезана до нужного размера с шагом 150 мм	Металлическая перегородка, на которой просечками намечены отверстия для кабелей																								
		<table border="1"> <tr> <td>Кол-во модулей 50 мм по высоте</td> <td>7</td> <td>11</td> <td>15</td> <td>19</td> <td>23</td> <td>27</td> <td>33</td> </tr> <tr> <td>Высота (мм)</td> <td>450</td> <td>650</td> <td>850</td> <td>1050</td> <td>1250</td> <td>1450</td> <td>1750</td> </tr> <tr> <td>Кол-во</td> <td>1</td> <td></td> <td>2</td> <td></td> <td>3</td> <td></td> <td></td> </tr> </table>	Кол-во модулей 50 мм по высоте	7	11	15	19	23	27	33	Высота (мм)	450	650	850	1050	1250	1450	1750	Кол-во	1		2		3		
Кол-во модулей 50 мм по высоте	7	11	15	19	23	27	33																			
Высота (мм)	450	650	850	1050	1250	1450	1750																			
Кол-во	1		2		3																					

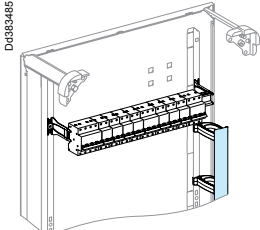
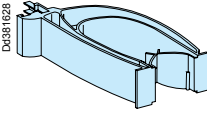
Крепления и крышки креплений

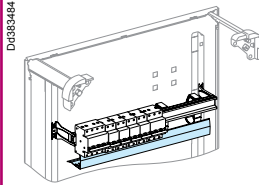
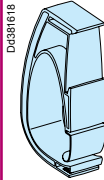
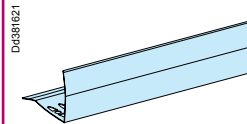
Тип	Крепления для вертикальных кабелей	Крышки креплений для вертикальных кабелей	Крепления для горизонтальных кабелей	Крышки креплений для горизонтальных кабелей
	 		 	
№ по каталогу	04264	04263	04239	04243
Характеристики	Комплект из 12 шт.	Комплект из 2 шт. длиной 1 м	Комплект из 12 шт. Имеет ту же вместимость, что и кабельный канал 60x30	Комплект из 4 крышек длиной 430 мм

Держатели кабельного канала

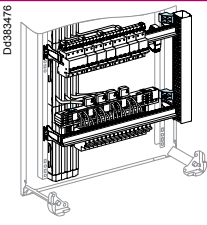
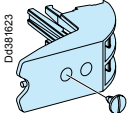
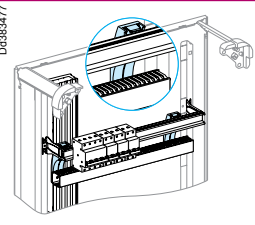
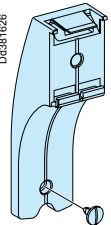
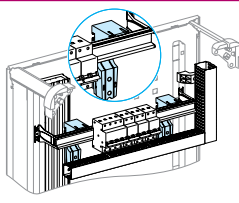
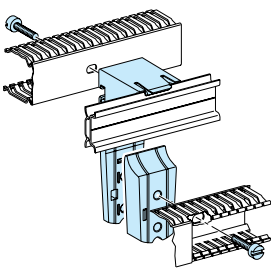
Тип	Держатель вертикального кабельного канала	Держатель горизонтального кабельного канала	Регулируемый держатель горизонтального кабельного канала
	 	 	 
№ по каталогу	04265	04255	04256
Характеристики	Комплект из 12 шт.	Комплект из 12 шт.	Комплект из 10 шт. Выравнивает крышку горизонтальной кабельной секции (В = 60 или 80 мм) с крышкой вертикальной кабельной секции (В = 80 мм) Примечание: не предназначен для комплектных шкафов Prisma Pack

Кабельные каналы

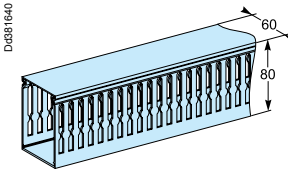
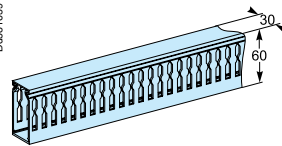
Тип	Вертикальный кабельный канал 80 x 60 мм	Горизонтальный кабельный канал 60 x 30 мм
		
№ по каталогу	04267	04257
Характеристики	Комплект из 18 шт. Д = 2000 мм	Комплект из 4 шт. Д = 450 мм Поставляется вместе с держателями

Кабельные каналы для дверей

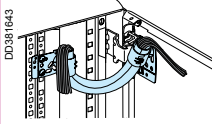
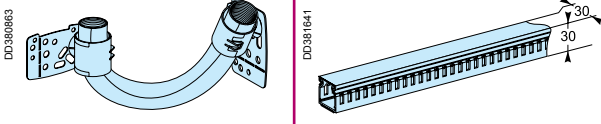
Тип	Гибкий кабельный канал для подвода кабеля к двери	Кабельные каналы
		
№ по каталогу	04235	04233
Характеристики	Д = 500 мм, внутренний диаметр 19 мм	Комплект из 30 приклеиваемых кабельных канлов 30x30 мм, Д = 2000 мм

Сальниковые панели для прохода кабелей через переднюю панель

Сальниковые панели

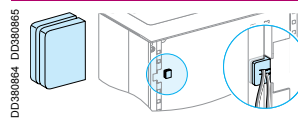

№ по каталогу	04234
Характеристики	Комплект из 10 шт. Для прохода кабелей через переднюю панель

Перекладки для крепления кабелей

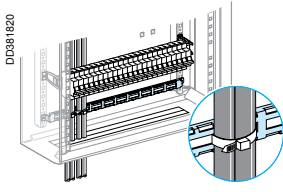
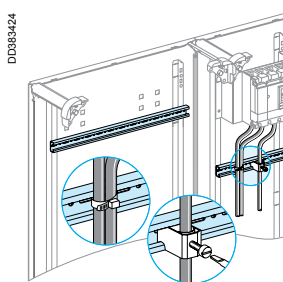
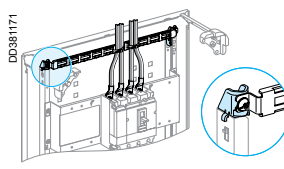
Используется с	Перекладки для крепления кабелей в навесных и напольных шкафах	Перекладки для крепления кабелей в кабельном канале	Перекладки С-образного профиля для крепления кабелей в навесных и напольных шкафах и в кабельном канале	Адаптеры для перекладок для крепления кабелей
				
№ по каталогу	08867	08868	08783	08866
Характеристики	<ul style="list-style-type: none"> ■ Комплект из 2 шт. ■ В комплект поставки входят крепёжные детали для крепления к функциональным стойкам шкафа 	<ul style="list-style-type: none"> ■ Комплект из 4 шт. ■ В комплект поставки входят крепёжные детали для крепления к функциональным стойкам шкафа 	<ul style="list-style-type: none"> ■ Д = 1600 мм, могут нарезаться на отрезки любой длины ■ Кабели закрепляются с помощью держателей или кабельных зажимов ■ В комплект поставки входят крепёжные детали для крепления к функциональным стойкам шкафа 	<ul style="list-style-type: none"> ■ Комплект из 2 шт. ■ Позволяет закрепить кабели за сальниковой панелью и выиграть один модуль в высоту

Система освещения распределительного щита

Система освещения распределительного щита

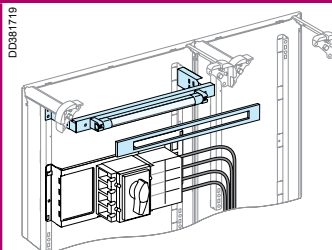
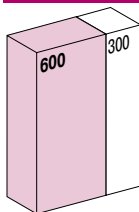

№ по каталогу	08964
Ознакомление	<p>Обычно используется для освещения лицевой стороны распределительного щита</p> <ul style="list-style-type: none"> ■ содержит следующие элементы: <ul style="list-style-type: none"> <input type="checkbox"/> цоколь <input type="checkbox"/> люминесцентная лампа <input type="checkbox"/> передняя панель с вырезом (1 модуль) <input type="checkbox"/> дверной контакт
Характеристики	<ul style="list-style-type: none"> ■ напряжение питания: 220/240 В ■ мощность: 8 Вт ■ высота: 1 модуль (50 мм)

Переносная лампа для распределительного щита

Переносная лампа для распределительного щита

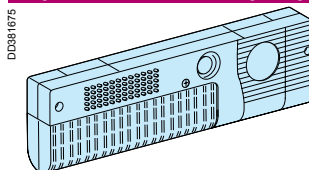

№ по каталогу	08965
Ознакомление	<ul style="list-style-type: none"> ■ магнитное основание для установки лампы за дверью или прямо на раму ячейки ■ поставляется без кабеля питания ■ не занимает полезное пространство в распределительном щите
Характеристики	<ul style="list-style-type: none"> ■ напряжение питания: 220/240 В ■ мощность: 11 Вт

Этикетки

	Защёлкивающиеся держатели этикеток			Пластинки для гравировки		
№ по каталогу	08913	08915	08917	08914	08916	08918
Размеры (мм)	18 x 35	18 x 72	25 x 85	18 x 35	18 x 72	25 x 85
Характеристики	<ul style="list-style-type: none"> ■ Комплект из 12 шт. ■ Держатель с бумажной этикеткой и прозрачной крышкой ■ Защёлкивается на передней панели в горизонтальном или вертикальном положении или привинчивается к любому основанию (непрозрачная дверь, непрозрачная передняя панель и т.д.) 			<ul style="list-style-type: none"> ■ Комплект из 12 шт. ■ Устанавливаются вместо бумажных этикеток 		

	Самоклеющиеся держатели этикеток				Этикетки с символами	
№ по каталогу	08905	08906	08903	08904	13735	13736
Размеры (мм)	24 x 180	36 x 180	24 x 432	36 x 432		
Характеристики	<ul style="list-style-type: none"> ■ Комплект из 12 шт. ■ Самоклеющийся держатель этикеток поставляется с бумажной этикеткой и прозрачной крышкой 				<ul style="list-style-type: none"> ■ Комплект из 10 самоклеющихся этикеток с символами ■ Стандартные символы: <ul style="list-style-type: none"> <input type="checkbox"/> нагрузки: розетки, освещение, нагревательные приборы и т. д. <input type="checkbox"/> помещения: спальня, ванная и т. д. 	

Самоклеющиеся этикетки для мнемосхем

	Линии длиной 900 мм (толщиной 7 мм)	Исходящая стрелка	Входящая стрелка	Символ «трансформатор»	«Заземление»
№ по каталогу	01005	01006	01007	01008	01009
Характеристики	Комплект из 10 шт.				

Принадлежности



	Табличка с данными распределительного щита	Карман для документации
№ по каталогу	08900	08963
Характеристики	Цвет: RAL 9001	Цвет: RAL 9001

Вентиляция

В большинстве случаев, особенно в распределительных шкафах со степенью защиты IP30, тепло отводится за счет естественной циркуляции воздуха, поэтому установка вентиляторов не требуется. Однако, если распределительный шкаф работает в условиях повышенной температуры окружающей среды или требуется высокая степень защиты (IP54), необходимо обеспечить дополнительную вентиляцию.

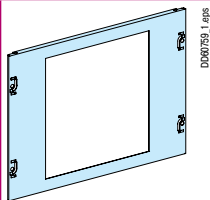
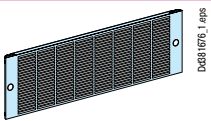
Подробнее о выборе дополнительного оборудования для кондиционирования воздуха и контроля температуры распределительных шкафов см. > стр. 165-172.

Передняя панель	Для вентилятора и решетки	Вентиляционная передняя панель	
			
№ по каталогу	03890	03891	03895
Высота	7 модулей В = 350 мм	1 вертикальный модуль, В = 50 мм	3 вертикальных модуля, В = 150 мм
Характеристики	Передняя панель с вырезом. Степень защиты: IP30.	Степень защиты: IP30. При установке в верхней или нижней части распределительного шкафа, вентиляционная панель IP30 способствует естественной циркуляции воздуха в шкафу.	
Площадь вентиляционных щелей	-	80 см ²	250 см ²

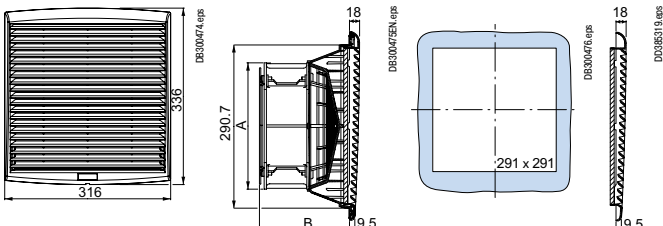
	Вентилятор	Решетка с фильтром										
												
№ по каталогу	NSYCVF560M230PF	NSYCVF850M230PF	NSYCAF291 LPF									
Установка	Как правило, устанавливается в нижней части напольных шкафов: <ul style="list-style-type: none"> ■ вставляется в вырез, сделанный в боковой панели; ■ или крепится защелками к передней панели с прорезью для вентилятора или решетки (03890) 											
Характеристики	<p>В комплект входит вентилятор с решеткой и фильтром.</p> <ul style="list-style-type: none"> ■ Номинальная мощность: 68/85 Вт. ■ Питающее напряжение: 230 В (50/60 Гц). ■ Уровень шума: 59 дБ. ■ Степень защиты: IP54. ■ Вес: 3,2 кг. ■ Объем пропускаемого воздуха без противодействия: 562 м³/ч (50 Гц), 586 м³/ч (60 Гц). ■ Объем пропускаемого воздуха с противодействием (решетка + стандартный фильтр, ном. по кат. 08988): 473 м³/ч (50 Гц), 477 м³/ч (60 Гц). ■ Цвет RAL 7035. ■ Материал: АБС-пластик. 		<p>Поставляется со стандартным фильтром.</p> <ul style="list-style-type: none"> ■ Максимальный объем пропускаемого воздуха 350 м³/ч. ■ Степень защиты: IP54. ■ Цвет RAL 7035. ■ Материал: АБС-пластик. 									
Габаритные размеры	 <table border="1" data-bbox="1066 1832 1445 1919"> <thead> <tr> <th>A</th> <th>B</th> <th>№ по каталогу</th> </tr> </thead> <tbody> <tr> <td>225</td> <td>160.5</td> <td>NSYCVF560M230PF</td> </tr> <tr> <td>280</td> <td>192</td> <td>NSYCVF850M230PF</td> </tr> </tbody> </table>			A	B	№ по каталогу	225	160.5	NSYCVF560M230PF	280	192	NSYCVF850M230PF
A	B	№ по каталогу										
225	160.5	NSYCVF560M230PF										
280	192	NSYCVF850M230PF										

Фильтры для решетки	Стандартные фильтры	Фильтры тонкой очистки
№ по каталогу	NSYCAF291	NSYCAF291T
Характеристики	Комплект из 5 (на замену) синтетических фильтров М1	Комплект из 5 (на замену) синтетических фильтров М1

Нагревательные элементы

Резистивные нагреватели предотвращают образование конденсата, коррозии и поверхностных токов утечки.

Они поддерживают положительную температуру в шкафах, когда наружная температура чрезмерно понижается.

Установите нагреватели в соответствие с необходимым уровнем мощности в нижней части шкафа. В целях безопасности оставьте вокруг устройства пространство в 10 см.

Для оптимальной циркуляции воздуха рекомендуется вертикальный монтаж.

Резистивные нагреватели оснащены РТС датчиками (датчиками с положительным температурным коэффициентом). Благодаря данным нагревателям температура поверхности поддерживается на уровне 75 °С, при наружной температуре -5 °С.

Резистивный нагреватель

			
№ по каталогу	NSYCR55WU2	NSYCR100WU2	NSYCR250W230W
Максимально допустимая мощность	55 Вт	90 Вт	250 Вт
Характеристики	<ul style="list-style-type: none"> ■ Вертикальный монтаж ■ Алюминиевый корпус с пластинами ■ Температура: <ul style="list-style-type: none"> □ отключение при температуре 60 °С, □ включение при температуре 25-30 °С (температура самого резистора) ■ Оснащен симметричной рейкой для быстрого монтажа (крепится защелками) ■ Питающее напряжение: 110-250 В 	<ul style="list-style-type: none"> ■ Вертикальный монтаж ■ Алюминиевый корпус с пластинами ■ Температура: <ul style="list-style-type: none"> □ отключение при температуре 60 °С, □ включение при температуре 25-30 °С (температура самого резистора) ■ Оснащен симметричной рейкой для быстрого монтажа (крепится защелками) ■ Питающее напряжение: 230 В 	

Регулировка

Используется в сочетании с резистивными нагревателями и вентиляторами для контроля температуры внутри электрических распределительных шкафов.

Данный термостат запускает вентилятор и нагреватель и регулирует их температуру независимо друг от друга.

Термостат с двойным регулированием

Двойной контроль температуры при помощи резистивного нагревателя и вентилятора, действующих независимо друг от друга.

- Красная кнопка: с нормально замкнутым контактом (НЗ) управляет резистивными нагревателями.
- Синяя кнопка: с нормально разомкнутым контактом (НР) управляет вентиляторами, системами сигнализации или тревоги.

Термостат

	
№ по каталогу	NSYCC0THD
Характеристики	<ul style="list-style-type: none"> ■ Диапазон установок: 0 до +60 °С. ■ Максимально допустимая мощность: 30 Вт ■ Питающее напряжение: 120 В перем. тока, 15 А - 230 В перм. тока, 10 А ■ Крепление: крепится защелками к модульной рейке.

Контроль температуры в распределительных шкафах

> стр 165.

Распределительные колодки

> Для вводных устройств

Polybloc 160 - 250 A

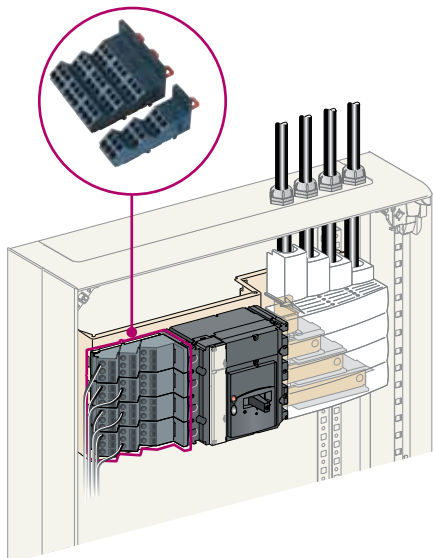

- Надежное пружинное соединение для отходящих цепей, не требующее обслуживания
- Горизонтальная или вертикальная установка, занимающая минимальное пространство

Ступенчатый распределительный блок 160 - 250 A

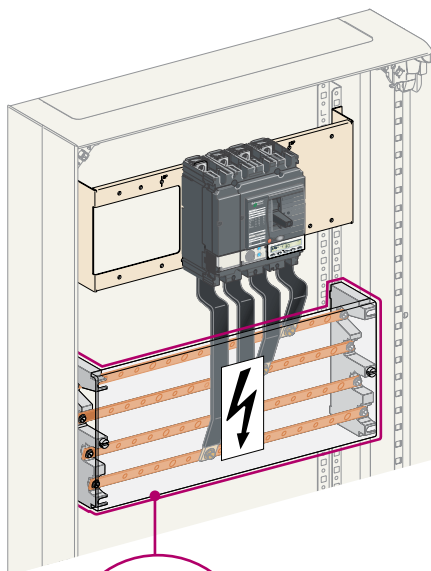

- Традиционное многофункциональное решение
- Широкие возможности установки

Система Prisma G

> Для рядов модульных устройств

Distribloc 125 - 160 A

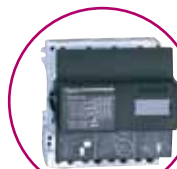

- Пружинные клеммы с неизменным контактным усилием
- Переднее подсоединение, исключительно удобное при работе с модульными устройствами

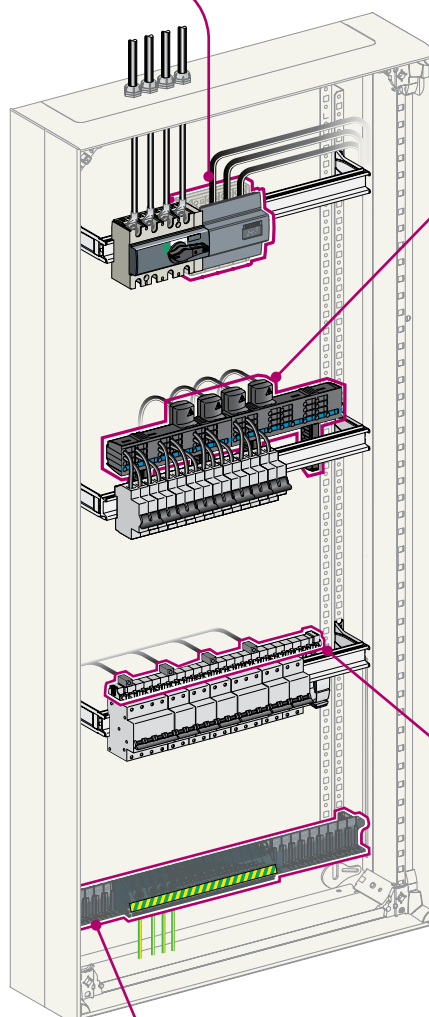

Multiclip 63/200 A

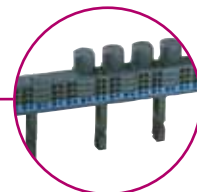

- Надежное пружинное соединение, не требующее обслуживания
- Быстрая установка
- Удобство замены или добавления аппаратуры
- Простое выравнивание фаз

Гребенчатые шинки 80 - 125 A

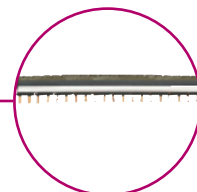

- Простое непосредственное подключение, адаптируемое ко всем требованиям
- Быстрое экономичное подключение

Клеммные блоки заземления 63/160 A



- Инновационное решение

Индивидуальная компоновка вашего распределительного щита

> Силовые шины на ток до 630 А для любых распределительных щитов

Силовые шины Powerclip:
компактные и быстро устанавливаемые.



Электромонтажные комплекты заводского изготовления, полностью изолированные и оптимизированные

Плоские шины:
для традиционного распределения.

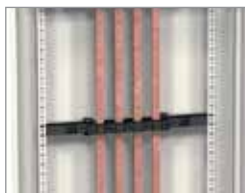

Задние силовые шины



Боковые силовые шины. Для облегчения присоединения шины расположены ступенчато.

> Рядные распределительные колодки для модульных аппаратов

Гребёчатые шинки:
простое экономичное решение.



Гребёчатые шинки полностью изолированы. Аппараты подключаются путем выполнения простых операций.

Multiclip:
быстрый монтаж, гибкость и надежность.



Multiclip 80 A
Распределительная колодка Multiclip легко защелкивается с задней стороны рейки. Все типы модульных аппаратов могут устанавливаться в ряд в любой комбинации. Простая балансировка фаз. Удобная замена или добавление аппаратов.



Multiclip 200 A

> Компоненты для прокладки кабелей

Держатели кабелей:
быстрое и эффективное решение.



Держатели, защелкиваемые на задней части монтажной рейки, являются прекрасным решением для формирования аккуратных кабельных жгутов.

Кабельные каналы:
аккуратный электромонтаж.



Могут образовывать любые конфигурации для прокладки проводников разного количества и сечения. Каналы закрываются защитной крышкой, придавая электромонтажу изящный внешний вид. Горизонтальные и вертикальные каналы различного сечения соединяются с помощью регулируемых опор.

> Колодки для централизованного распределения ввода питания



Distribbloc 160 A:
практичное и эстетичное решение

Распределительная колодка для быстрого подсоединения модулей.



Polybloc 250 A:
стандартные распределительные колодки

Сочетание модульных аппаратов для быстрого подсоединения.



Ступенчатые распределительные колодки 160 A:
традиционное решение

Устанавливаются на монтажную рейку на монтажной панели. Винтовые клеммы.



Polybloc 250 A:
компактная модульная конструкция

Устанавливаются непосредственно под автоматическими выключателями Compact и выключателями нагрузки Interpact, при этом дополнительные вертикальные модули не требуются. Быстрое подсоединение проводников к пружинным клеммам.

Силовые шины Powerclip 160/630 A



Ответительные клеммы для кабелей сечением 6 и 10 мм²



Защелкивающиеся крышки для изоляции наконечников комплекта для подсоединения



Комплект для подсоединения распределительного блока Multiclip 200 A

Компактные, полностью изолированные (IPxxB) силовые шины, готовые к монтажу, поставляются в комплекте с держателями и торцевыми заглушками

Медные силовые шины из перфорированного профиля ETP H12 с резьбовыми отверстиями M6 через каждые 25 мм, могут отрезаться до нужного размера с шагом 200 мм

Шины монтируются на **изолирующих держателях**, которые привинчиваются к функциональным стойкам

Широкий выбор готовых и протестированных соединений

Защелкивающиеся крышки для защиты от прямого прикосновения спереди (IPxxB). Их легко снять и обрезать до необходимого размера для выполнения соединений с аппаратурой

Торцы шин закрыты **торцевыми заглушками**

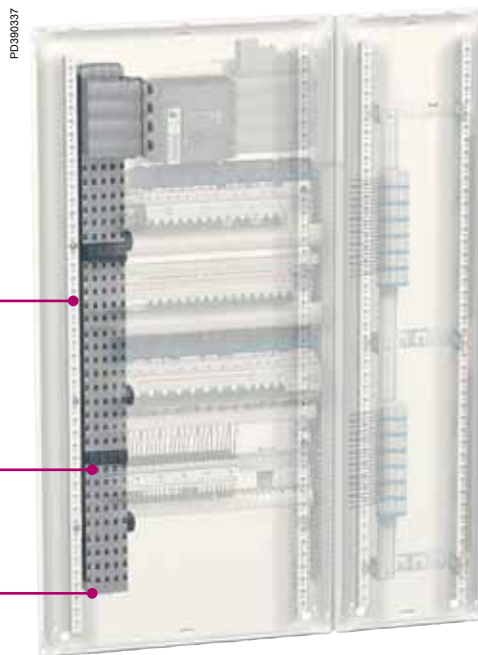

			160 A	250 A	400 A	630 A
Силовые шины Powerclip	3P	D = 1000 мм	04111	04112	04113	04114
		D = 1400 мм	04116	04117	04118	04119
	4P	W = 1000 мм	04121	04122	04123	04124
		D = 1400 мм	04126	04127	04128	04129
Дополнительные принадлежности*	2 держателя Powerclip + 2 торцевых заглушки + монтажные принадлежности	01210	01210	01210	01211	
Запасные части*	2 защелкивающиеся крышки IPxxB, D = 200 мм	01201	01201	01201	01201	

* Дополнительная информация > см. стр. 103



Электрические характеристики

Ном. ток	Номинальный максимальный выдерживаемый ток		Номинальные значения	
	Допустимый сквозной ток к. з. I _{sw} (кА действ./1 с)	Максимальный ток к. з. I _{pk} (кА удар.)	Напряжение изоляции (В)	Импульсное выдерживаемое напряжение U _{imp} (кВ)
160 A	10	30	750	8
250 A	13	30	750	8
400 A	20	52,5	750	8
630 A	25	52,5	1000	8

Соединение вводного аппарата с силовыми шинам

Подсоединяемый аппарат	№ по каталогу (см. следующую страницу)
Compact NSX NSX400, горизонтальный NSX630, горизонтальный NSX400/630, вертикальный, с Vigi или без NSX100/250, горизонтальный, с Vigi или без NSX100/250, вертикальный, без Vigi	04070
	04071
	04074 + следует выполнить соединение (в шкафу) или 04074 + 04073 (в кабельном канале)
	04060
	04061 + 04062 (в шкафу) или 04061 + следует выполнить соединение (с поворотной рукояткой, в шкафу) или 04061 + 04064 (в кабельном канале)
NSX100/250, вертикальный, с Vigi	04061 + следует выполнить соединение (в шкафу) 04061 + 04064 (в кабельном канале)
Interpact INS-INV INS-INV250, горизонтальный INS-INV320/400, горизонтальный INS-INV500/630, горизонтальный INS-INV250, вертикальный INS-INV320/630, вертикальный	04060
	04070
	04071
	04061 + 04062 (в шкафу) или 04061 + 04064 (в кабельном канале)
Fupact INF100/160, горизонтальный INF100/160, вертикальный ISFT 100/250, вертикальный или горизонтальный	04074 + следует выполнить соединение (в шкафу) или 04074 + 04073 (в кабельном канале)
	04155 + следует выполнить соединение (3-полюсный) или 04156 + следует выполнить соединение (4-полюсный)
	04061 + следует выполнить соединение
INS INS40/125 4P	04061 + следует выполнить соединение
	04145 + 28947
INS160	04145 + 28948
NG NG125 NG160 Vigi NG160	04147 или 04148 или 04146
	04145 или 04147 или 04148 или 04146
	04147 или 04148 или 04146
	04148
NSA160	04147 или 04148 или 04146
C120, iC120	04147 или 04148
Multiclip 63/80/160 A 200 A	04151 или 04152
	04021
Модульные устройства	04151 или 04152

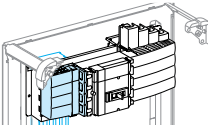
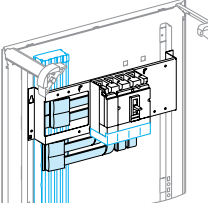
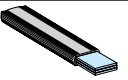
Подсоединение силовых шин

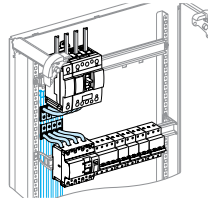
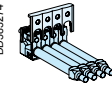
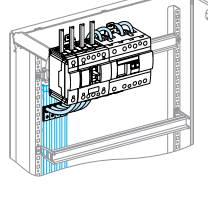
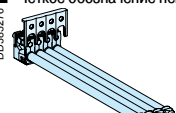
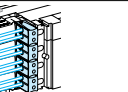
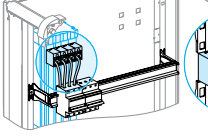
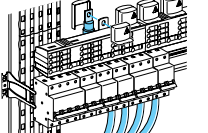
	Описание	Позволяет подсоединить	№ по кат.
DD380622	 Блок питания с комплектом для подсоединения	Compact NSX100/250, горизонтальный, с Vigi или без Interpact INS-INV250, горизонтальный	04060
		Compact NSX400, горизонтальный Interpact INS-INV320/400, горизонтальный	04070
		Compact NSX630, горизонтальный Interpact INS-INV500/630, горизонтальный	04071
DD380593	 Универсальный блок питания с комплектом для подсоединения	Compact NSX100/250, с рычагом управления, в шкафу Interpact INS-INV250, вертикальный, в шкафу	04061 + 04062
		Compact NSX100/250, с Vigi или без в каб. канале Interpact INS-INV250, вертикальный, в каб. канале	04061 + 04064
		Compact NSX400/630, с Vigi или без в каб. канале Interpact INS-INV320/630, в кабельном канале	04074 + 04073
	Универсальный блок питания без комплекта для подсоединения (допустимо использовать гибкие изолированные шинки) > см. стр. 74	Compact NSX100/250, с поворотной ручкой, в шкафу Fupact INF100/160, вертикальный, Fupact ISFT	04061
		Compact NSX400/630, с Vigi или без в шкафу Interpact INS-INV320/630, в шкафу	04074
DD381659	 Универсальный блок питания + гибкие изолированные шинки	NSX, Multiclip 200 A, Fupact	> см. стр. 74
DD381379	 Комплект из 4 проводников 125 А, Д = 230 мм На одном конце проводника – штифтовой наконечник сечением 35 мм ² , на – другом изогнутый под углом 45° кольцевой наконечник (изолирующая крышка IPxxB, № по каталогу 04150)	NG125, NSA комплектуются с туннельными клеммами или гребенчатой шинкой, INS – туннельными клеммами. Туннельные клеммы: 28947 (3 шт.) или 28948 (4 шт.)	04145
	Комплект из 4 проводников 125 А, Д = 230 мм На одном конце проводника – штифтовой наконечник сечением 35 мм ² , на – другом изогнутый под углом 45° кольцевой наконечник (изолирующая крышка IPxxB, № по каталогу 04150)	INS160, NG125, NG160	04146
DD383294	 Моноблочное соединение, 3/4P, 160 А, Д = 150 мм ■ Быстрое подсоединение шин ■ На одном конце – штифтовые наконечники под туннельные клеммы ■ Обеспечивает степень защиты IPxxB ■ Четкое обозначение нейтрального проводника (синим цветом)	NG160 (устанавливаемые слева), NG125, INS160, C120, iC120	04147
DD383274			
DD383295	 Моноблочное соединение 3/4P, 160 А, Д = 440 мм ■ Быстрое подсоединение шин ■ На одном конце – штифтовые наконечники под туннельные клеммы ■ Обеспечивает степень защиты IPxxB ■ Четкое обозначение нейтрального проводника (синим цветом)	NG160 (устанавливаемые слева), Vigi NG160 (устанавливаемые в центре), NG125, INS160, C120, iC120	04148
DD383276			
DD381405	 Дополнительный блок 35 мм² + комплект для подсоединения	Fupact INF100/160, 3-полюсный, горизонтальный	04155
		Fupact INF100/160, 4-полюсный, горизонтальный	04156
DD383488	 12 ответвительных клемм для кабеля сечением 6 мм ² и 12 мм ² Обеспечивает степень защиты IPxxB	Аппараты всех типов, оборудованные туннельными клеммами, Multiclip 160/200 А	04151
	12 ответвительных клемм для кабеля сечением 6 мм ² Обеспечивает степень защиты IPxxB	Аппараты всех типов, оборудованные туннельными клеммами, Multiclip 160/200 А	04152
DD383472	 4 комплекта для подсоединения Multiclip 200 А поставляется с крепёжными деталями + изолирующая крышка	Multiclip 200 А	04021 + 04150

Принадлежности

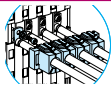
DD381385	 Крышки для соединительных кабелей	<ul style="list-style-type: none"> Отрезаемые до нужного размера крышки устанавливаются защёлкиванием и служат для изоляции наконечников соединительных кабелей Они обеспечивают степень защиты IPxxB для кабелей сечением 10 - 25 мм² с угловыми (90°) наконечниками 8 крышек IPxxB для соединительных кабелей силовых шин Powerclip 	04150
	Крепёжные детали класса 8.8 Комплект из 20 винтов СНС М6х12 для силовых шин Powerclip		04158

Ознакомление

Задние силовые шины устанавливаются непосредственно на функциональных стойках.

Имеются 3- и 4-полюсные исполнения на токи от 160 до 400 А. Два варианта длины: 1000 и 1400 мм, возможность обрезки до нужного размера.

Комплект для подсоединения к этим шинам вводного аппарата Compact или Interpac занимает по высоте 2 модуля по 50 мм.

Задние силовые шины 160/400 А

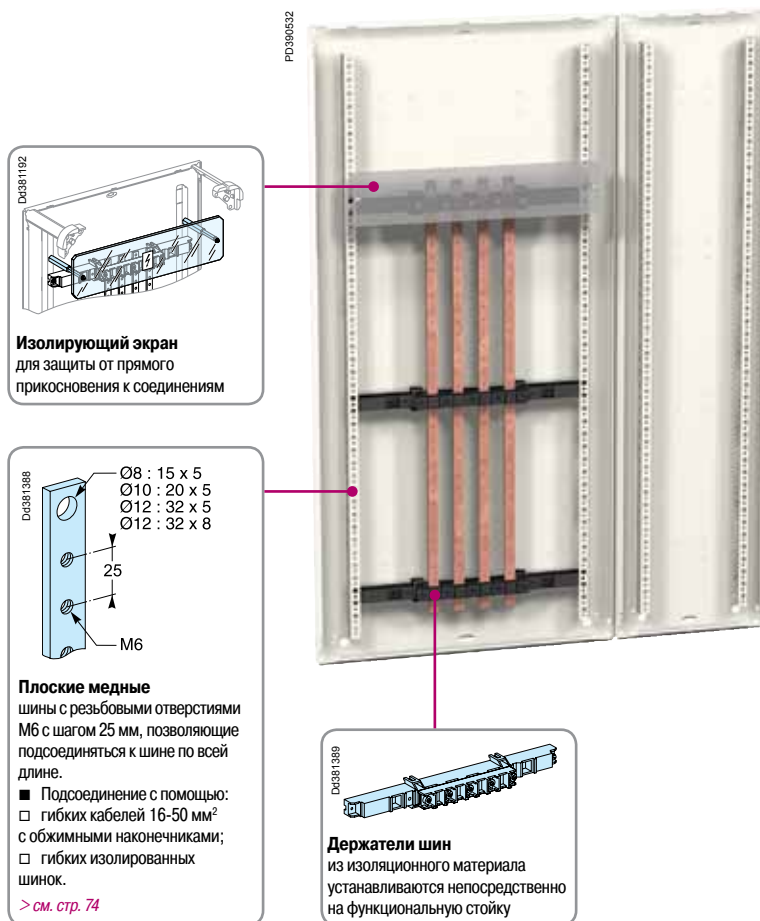

Номинальный ток		160 А	250 А	400 А
Шины (комплект из 4)	Сечение проводников	15 x 5 мм	20 x 5 мм	32 x 5 мм
	Длина	1000 мм 1400 мм	04161 04171	04162 04172 04173
Изолированный держатель (1) (2)	№ по каталогу	04191	04191	04191
Принадлежности	Экран, В = 100 мм, поставляется с крепёжными деталями	04198	04198	04198

(1) Изолирующие держатели позволяют устанавливать пятую шину сечением 15 x 5 или 20 x 5 в качестве шины заземления.

Ном. ток (А)	Размер шины (мм)	Расстояние между центрами держателя (мм) (3)				
		I _{св} (кА действ. / 1 с)				
		≤ 10	≤ 13	≤ 15	≤ 20	≤ 25
160	15 x 5					
250	20 x 5					
400	32 x 5		450		300	225

(3) Распределительная колодка Multiclip 200 А с комплектом для подсоединения (04029) может использоваться в качестве промежуточного держателя (с максимальным расстоянием между центрами 200 мм) в дополнение к верхнему и нижнему держателям (04191).

Электрические характеристики

Номинальный ток	I _{св} (кА)	U _i (В)
	Допустимый сквозной ток короткого замыкания I _{св} (кА действ. / 1 с)	Номинальное напряжение изоляции (В)
	Максимальный ток короткого замыкания I _{рк} (кА удар.)	
160 А	10	1000
250 А	13	1000
400 А	15, 20, 25	1000

Соединения между силовыми шинами

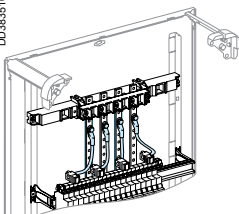
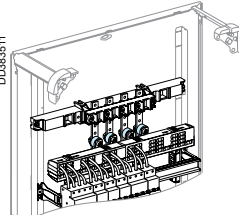
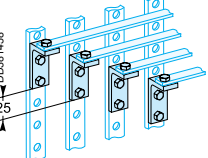
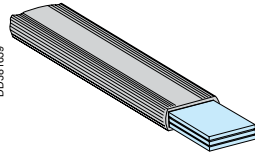
	Описание	Подсоединяемое устройство	№ по каталогу
DD383210 	Комплект из 4 проводников 125 А для подсоединения к задним силовым шинам, Д = 230 мм На одном конце проводника – штифтовый наконечник сечением 35 мм ² , на – другом изогнутый под углом 45° кольцевой наконечник	<ul style="list-style-type: none"> ■ Гребенчатая шинка ■ NG125, NSA и INS с клеммами туннельного типа 	04145
DD383211 	Комплект из 4 проводников 200 А для подсоединения к задним силовым шинам <i>Примечание: распределительная колодка Multiclip 200 А с комплектом для подсоединения (04029) может использоваться в качестве промежуточного держателя (с максимальным расстоянием между центрами 200 мм) в дополнение к верхнему и нижнему держателям (04191)</i>	Multiclip 200 А	04029
DD381458 	Комплект из 4 медных угловых скоб – 250 А	Электрическое соединение между 2 системами задних силовых шин	04190
DD381659 	Гибкие изолированные шинки > см. стр. 74	<ul style="list-style-type: none"> NSX100 NSX160/250 NSX400 NSX630 INS125/160 INS250 INS400 INS630 Multiclip 200 А Fupact 250 Fupact 400 Fupact 630 	<ul style="list-style-type: none"> 04742 04743 04751 04753 04742 04743 04751 04752 04743 04746 04751 04753

Принадлежности

Крепёжные детали класса 8.8	№ по каталогу
 <ul style="list-style-type: none"> 20 болтов М6х20 + 20 гаек + 40 контактных шайб 	04194
<ul style="list-style-type: none"> 40 винтов М6х16 + 40 контактных шайб 	04195

Ступенчатые силовые шины 630 А в кабельном канале

Ознакомление

Ступенчатые шины устанавливаются в кабельном канале
 Ш = 300 мм.

Они особенно эффективны для распределения тока между
 2 шкафами, расположенными по обе стороны кабельного
 канала. Все точки подключения легко доступны спереди.
 Возможность поворота шины облегчает соединение и позволяет
 оптимизировать расположение кабелей. Имеются трёх-
 и четырёхполюсные исполнения на токи от 160 до 630 А.
 Два варианта длины: 1000 и 1400 мм, возможность обрезки
 при необходимости до нужного размера.

Шины 160/630 А

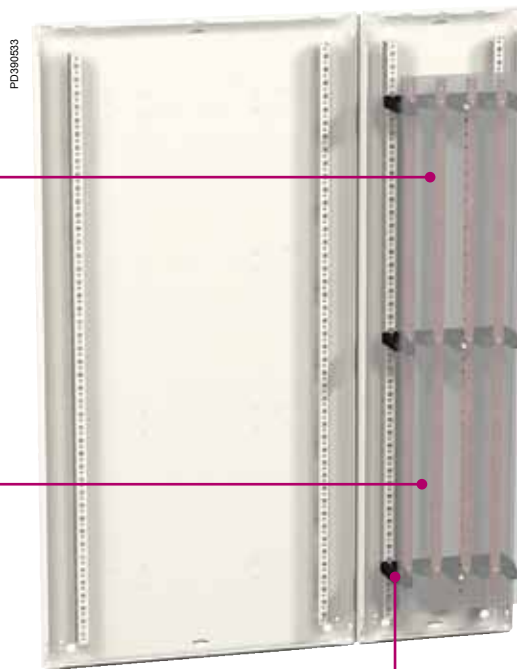
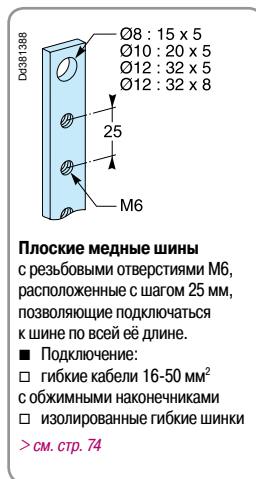

Номинальный ток		160 А	250 А	400 А	630 А
Шины (комплект из 4)	Сечение проводников	15 x 5 мм	20 x 5 мм	32 x 5 мм	32 x 8 мм
	Длина	1000 мм	04161	04162	04163
	1400 мм	04171	04172	04173	04174
Изолированный держатель (1) (2)	№ по каталогу	04192	04192	04192	04192
Принадлежности	Экран, В = 100 мм	04197	04197	04197	04197

Ном. ток (А)	Размер шин (мм)	Расстояние между центрами держателя (мм)				
		≤ 10	≤ 13	≤ 15	≤ 20	≤ 25
160	15 x 5					
250	20 x 5					
400	32 x 5		450		300	300 (3)
630	32 x 8					

(2) Поставляется с крепёжными деталями для экрана, № по кат. 04197

(3) Для тока I_{sw}=25 кА действ./0,6 с: расстояние между держателями должно быть 300 мм (номинальный ток 400 А – только для шин сечением 32 x 5 мм).

Электрические характеристики

Номинальный ток	I _{sw} (кА)		U _i (В)
	Допустимый сквозной ток короткого замыкания I _{sw} (кА действ. / 1 с)	Максимальный ток короткого замыкания I _{rk} (кА удар.)	Номинальное напряжение изоляции (В)
160 А	10	30	750
250 А	13	40	750
400 А	15, 20	55	750
630 А	25	55	750

Соединения между силовыми шинами

	Описание	Подсоединяемое устройство	№ по каталогу
D4382305	Комплект из 4 проводников 250 А для подсоединения к задним силовым шинам	<ul style="list-style-type: none"> ■ Compact NSX 100/250, вертикальный, в кабельном канале ■ Interpact INS-INV 250, вертикальный, в кабельном канале 	04065
	Комплект из 4 проводников 630 А для подсоединения к задним силовым шинам	<ul style="list-style-type: none"> ■ Compact NSX 400/630, вертикальный в кабельном канале ■ Interpact INS-INV 320/630, вертикальный, в кабельном канале 	04075
D438499	Комплект из 4 проводников 200 А для подсоединения к задним силовым шинам	Multiclip 200 A	04024
D0381659	Изолированные гибкие шинки > см. стр. 74	NSX100	04742
		NSX160/250	04743
		NSX400	04751
		NSX630	04753
		INS125/160	04742
		INS250	04743
		INS400	04751
		INS630	04752
		Multiclip 200 A	04743
		Fupact 250	04746
Fupact 400	04751		
Fupact 630	04753		

Принадлежности

Крепёжные детали класса 8.8	№ по каталогу
20 болтов M6x20 + 20 гаек + 40 контактных шайб	04194
40 винтов M6x16 + 40 контактных шайб	04195

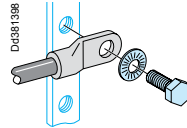

04391659

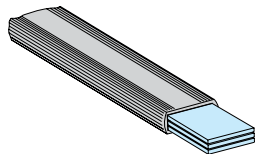

04392008

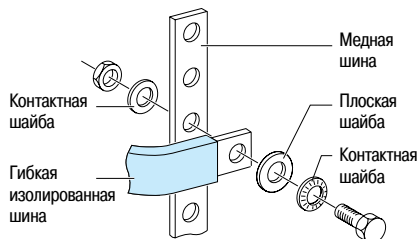

Изолированные гибкие шинки прошли испытания в составе распределительных щитов. В их конструкции учитывается, что в распределительном щите они часто располагаются в непосредственной близости от устройства защиты (автоматического выключателя или предохранителя), являющимся источником тепла. Указанные ниже сечения гибких шин учитывают нагрев, вызываемый теплоотдачей устройств Schneider Electric, установленных в щите Prisma.

Характеристики

Длина	1800 мм
Номинальное напряжение изоляции (Ui)	1000 В

Соединение между силовыми шинами и коммутационным аппаратом

Гибкие шины выбираются в зависимости от подключаемых устройств без учета температуры внутри распределительного щита.

Указанные ниже сечения шин учитывают кривые зависимости параметров коммутационных устройств от температуры.

Устройство	Сечение (мм)	№ по каталогу
NSX100	20 x 2	04742
NSX160/250	20 x 3 (1)	04743
NSX400	32 x 5	04751
NSX630	32 x 8	04753
INS125/160	20 x 2	04742
INS250	20 x 3	04743
INS400	32 x 5	04751
INS630	32 x 6	04752
Распределительный блок Multiclip, 200 A	20 x 3	04743
Fipact 250	24 x 5	04746
Fipact 400	32 x 5	04751
Fipact 630	32 x 8	04753

(1) Для подсоединения аппарата Compact NSX250 к шинам Powerclip используйте гибкую шинку 24x5 мм (04746).

Соединение силовых шин

Гибкие шинки предназначены для соединения силовых шин между собой с учетом следующих характеристик:

- максимальная температура внутри щита составляет 60 °C; что соответствует средней температуре внутри щита при температуре окружающей среды 35 °C.
- теплостойкость изоляции: 125 °C.

Ie макс. (A)	Сечение (мм)	№ по каталогу
200 A	20 x 2	04742
250 A	20 x 3	04743
400 A	24 x 5	04746
520 A	32 x 5	04751
580 A	32 x 6	04752
660 A	32 x 8	04753

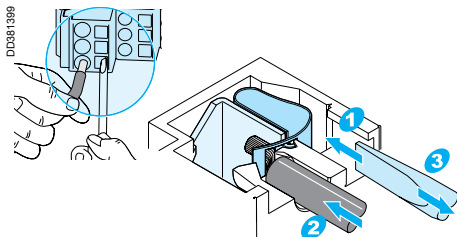

Polybloc 160 A

Распределительная колодка Polybloc 160 A формируется из отдельных клемм, которые можно использовать отдельно или совместно, чтобы получить двухполюсные, трёхполюсные или четырёхполюсные распределительные колодки.

Колодка отличается быстрой сборкой и монтажом.

Колодки защелкиваются на монтажной рейке, кабели подключаются к туннельным клеммам. Отверстия пружинных клемм расположены с наклоном для облегчения ввода проводников и соблюдения радиуса изгиба гибких и жёстких кабелей.

Колодка поставляется с крышкой, через которую можно пропустить кабели.

Polybloc 160 A

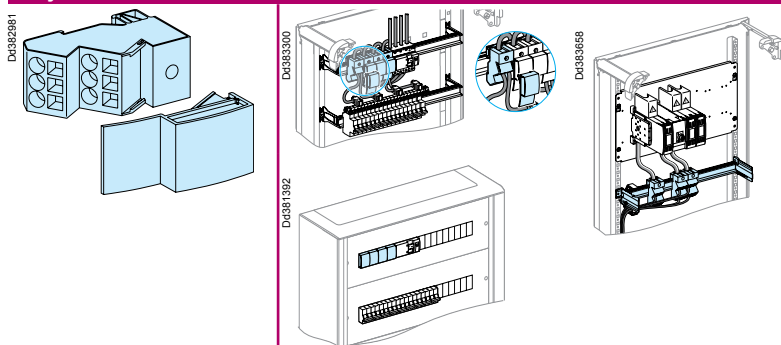

№ по каталогу	04031
Возможности по подключению	<ul style="list-style-type: none"> ■ Ввод питания: через кабель сечением до 70 мм², подключённый к туннельной клемме ■ Распределение тока: до 6 кабелей сечением до 16 мм²
Монтаж	Защелкивание на рейку, предназначенную для установки модульных устройств
Размеры	
Номинальное напряжение изоляции (U _i)	750 В
Номинальное импульсное выдерживаемое напряжение (U _{imp})	8 кВ
Стойкость к токам короткого замыкания	Сохраняется повышенная отключающая способность за счёт каскадного соединения нескольких выключателей. Наиболее «трудные» случаи были протестированы. Электрические характеристики полностью согласуются с параметрами подключаемой аппаратуры. У автоматических выключателей и выключателей нагрузки сохраняются графики зависимостей от температуры, а также все их рабочие характеристики

Выбор принадлежностей в зависимости от аппарата

Подсоединяемое устройство	№ по каталогу	
Furast	INF100/160, вертикальный	Следует выполнить соединение + рейка 03002
	ISFT, вертикальный	Следует выполнить соединение + рейка 03002 или 03011
INS	INS40/125/160	04149
NG	NG160	04149
C120, iC120		04149

Подсоединение распределительной колодки

Описание	Подсоединяемое устройство	№ по кат.
Четыре проводника 160 А для подсоединения модульным устройствам, D = 380 мм Два штифтовых наконечника 45 мм ² для туннельных клемм	INS40/125/160 NG160 C120, iC120	04149

Принадлежности

Регулируемые монтажные рейки	№ по кат.
Для навесных или напольных шкафов	03002
Для кабельного канала	03011

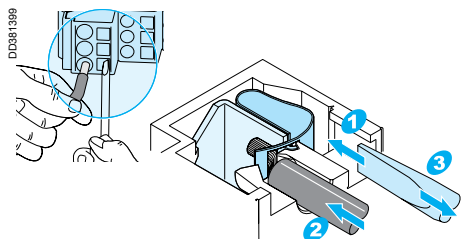

Polybloc 250 A

Применения:

Распределительная колодка Polybloc предназначена для установки непосредственно на отходящих цепях автоматических выключателей Compact и выключателей нагрузки Interpact, рассчитанных на токи до 250 А. Колодку можно быстро установить в горизонтальном положении. Электрическое подключение осуществляется непосредственно к контактным пластинам аппаратов. Колодка имеет одинаковую с аппаратами ширину и не занимает дополнительного места в распределительном щите. Соединительные клеммы выполнены с наклоном для облегчения ввода кабеля и соблюдения радиуса изгиба гибких и жёстких кабелей.

	3 полюса	4 полюса
№ по каталогу	04033	04034
Возможности по подключению	Подключаются непосредственно к контактным пластинам автоматических выключателей Compact NSX и выключателей нагрузки Interpact INS на ток до 250 А	
Установка	В шкафу, непосредственно на монтажной плате аппарата Compact NSX100/250 или Interpact INS250 в горизонтальном положении. Кроме того, распределительная колодка Polybloc устанавливается на отходящих цепях аппарата Compact NSX100/250 или Interpact INS250 в вертикальном положении. В этом случае Polybloc крепится на монтажной рейке, регулируемой по глубине	
Габаритные размеры (мм)	 В 105 Д 138 Г 63	140 138 63
Номинальное напряжение изоляции (Ui)	750 В	
Номинальное импульсное выдерживаемое напряжение (Uimp)	8 кВ	
Стойкость к токам короткого замыкания	Сохраняется повышенная отключающая способность за счёт каскадного соединения нескольких выключателей. Наиболее «трудные» случаи были протестированы	

Выбор принадлежностей в зависимости от аппарата



Подсоединяемое устройство	№ по каталогу
Compact NSX100/250, горизонтальный, с Vigi или без	04033 (3P) 04034 (4P)
Compact NSX100/250, вертикальный, с или без Vigi	04033 (3P) 04034 (4P) + рейка 03002 или 03011
Interpact INS-INV250, горизонтальный	04033 (3P) 04034 (4P)
Interpact INS-INV250, вертикальный	04033 (3P) 04034 (4P) + рейка 03002 или 03011
Interpact INS-INV250, с боковой ручкой, вертикальный	04033 (3P) 04034 (4P) + рейка 03002 или 03011 + стойки 04037

Принадлежности

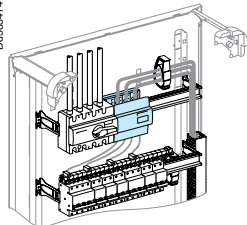
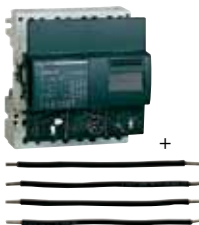

Регулируемые монтажные рейки	№ по каталогу
 Для навесных или напольных шкафов Для кабельного канала	03002 03011
Медная стойка	№ по каталогу 04037

Отходящие цепи подключаются спереди, без винтов, через пружинные клеммы. Контактное нажатие пружины автоматически подстраивается под сечение проводника (площадь сечения не менее 1 мм²). Соединение нечувствительно к вибрациям и колебаниям температуры. Каждая пружинная клемма рассчитана на подключение только одного кабеля (жёсткого или гибкого, без обжимного металлического наконечника). Передний выступ 45 мм позволяет колодке вписываться в ряд с установленными на рейке модульными аппаратами.

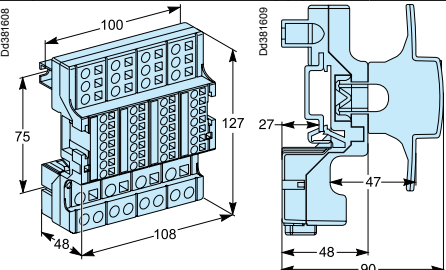
Distribloc 125 - 160 A

Номинальный рабочий ток Ie (при 40 °C)		125 A	160 A
			
Питание № по каталогу: Распределительная колодка на 4 полюса Комплект из 4 проводников для подсоединения распределительной колодки		Сверху или снизу 04045 04047	Сверху или снизу 04046 Поставляется в комплекте
Возможности по подключению (Ø гибких кабелей)		<ul style="list-style-type: none"> ■ Ввод питания через туннельную клемму под кабель сечением 35 мм² для каждой фазы ■ Распределение тока через пружинные клеммы: <ul style="list-style-type: none"> □ 7 отходящих цепей из кабеля сечением 1 - 4 мм² □ 3 отходящих цепи из кабеля сечением 1 - 6 мм² □ 2 отходящих цепи из кабеля сечением 1 - 10 мм² 	Для INS100/160, устанавливаемых справа или слева. Комплект из 4 гибких проводников, поставляемый с распределительной колодкой
Характеристики подключения		Для NG125 и INS125 Комплект из 4 гибких изолированных проводников сечением 35 мм ² , Д = 210 мм.	Для INS100/160, устанавливаемых справа или слева. Комплект из 4 гибких проводников, поставляемый с распределительной колодкой
Установка		<ul style="list-style-type: none"> ■ Защелкивается на монтажную рейку: Ш = 12 модулей по 9 мм ■ Крепится винтами к сплошной или перфорированной монтажной плате. Расстояние между центрами винтов = 100 x 75 мм 	
Размеры			
Номинальное напряжение изоляции (Ui)		750 В	
Номинальное импульсное выдерживаемое напряжение (Uimp)		8 кВ	
Стойкость к токам короткого замыкания		Сохраняется повышенная отключающая способность за счёт каскадного соединения нескольких выключателей. Наиболее «трудные» случаи были протестированы	
Степень защиты		IPxxB	
В комплект поставки входят		Идентификационная этикетка Самоклеющиеся этикетки для маркировки фаз	

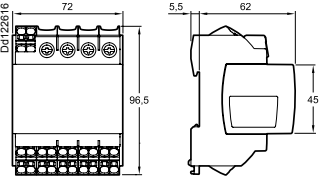

Distribloc 63 A

Номинальный рабочий ток Ie (40 °C)		63 A	
			
Ввод № по каталогу: Распределительная колодка на 4 полюса		Сверху 04040	Снизу 04041
Возможности по подключению (Ø гибких кабелей)		<ul style="list-style-type: none"> ■ Ввод питания через туннельную клемму под кабель сечением 25 мм² для каждой фазы ■ Распределение тока через пружинные клеммы: <ul style="list-style-type: none"> □ 4 отходящие цепи из кабеля сечением 6 мм² □ 12 отходящих цепей из кабеля сечением 6 мм² для нейтрали ■ Защелкивается на монтажную рейку: 8 модулей по 9 мм 	
Установка			
Размеры			
Номинальное напряжение изоляции (Ui)		500 В пер. тока	
Номинальное рабочее напряжение (Ue)		440 В пер. тока	
Номинальное импульсное выдерживаемое напряжение (Uimp)		6 кВ	
Стойкость к токам короткого замыкания		До отключающей способности автоматических выключателей Schneider Electric, в том числе в случае каскадного включения	
Степень защиты		IP20	

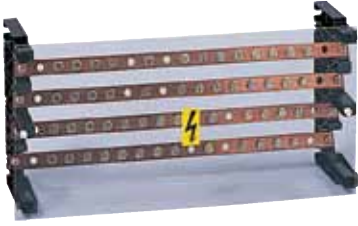
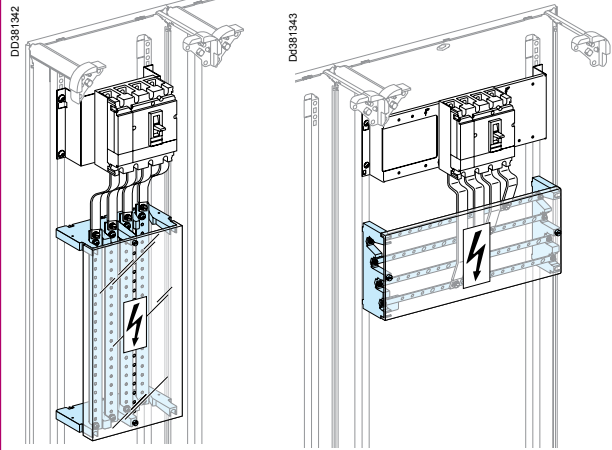
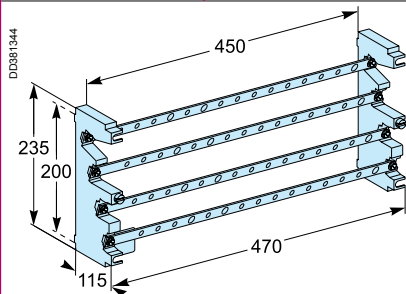
Ступенчатые распределительные блоки от 160 до 630 А

Номинальный рабочий ток I_e (при 40 °C)	160 А	250 А	400 А	630 А
				
№ по каталогу	04052	04053	04054	04055
Возможности по подключению	<ul style="list-style-type: none"> 13 резьбовых отверстий М6 для отходящих цепей 4 отверстия Ø 12,2 мм для питания распределительного блока 			
Установка	<ul style="list-style-type: none"> Крепится винтами в горизонтальном положении на функциональные стойки навесных и напольных шкафов Крепится винтами в вертикальном положении к функциональным стойкам кабельного канала Ш = 300 мм Крепится винтами к сплошной или перфорированной монтажной плате 			
Состав	<ul style="list-style-type: none"> 2 ступенчатые опоры из изоляционного материала 4 медные шинки, установленные под углом, расстояние между центрами отверстий 25 мм Комплект крепежных деталей М6 1 передний изолирующей экран IPxxB 			
Сечение шины	15 x 5 мм	20 x 5 мм	32 x 5 мм	32 x 8 мм
Занимаемое пространство				
Номинальное напряжение изоляции (U_i)	750 В			
Номинальное импульсное выдерживаемое напряжение (U_{imp})	8 кВ			
Допустимый сквозной ток короткого замыкания (I_{cw})	10 кА, действ./1 с	13 кА, действ./1 с	20 кА, действ./1 с	25 кА, действ./1 с
Максимальный ток короткого замыкания (I_{pk})	30 кА, пик.	30 кА, пик.	40 кА, пик.	40 кА, пик.

Ступенчатые распределительные блоки 40/125 А

Распределительный блок	2 полюса		4 полюса			
						
№ по каталогу	13506	13507	13508	13510	13512	13514
Дополнительная шинка зануления	-	-	13516	13515	13517	13518
Номинальный ток (Ie)	100 А	125 А	40 А	100 А	125 А	
Количество полюсов	2P	2P	4P	4P	4P	4P
Питание (винтовые клеммы), на каждую фазу	1 x 16 мм ²	1 x 25 мм ²	2 x 10 мм ²	1 x 16 мм ²	1 x 25 мм ²	1 x 25 мм ²
Распределение (винтовые клеммы), на каждую фазу	3 x 6 мм ² 3 x 10 мм ²	5 x 6 мм ² 5 x 10 мм ² 2 x 16 мм ²	11 x 6 мм ²	3 x 6 мм ² 3 x 10 мм ²	5 x 6 мм ² 5 x 10 мм ² 2 x 16 мм ²	7 x 6 мм ² 7 x 10 мм ² 2 x 16 мм ²
Размеры (В x Ш x Г)	7 модулей по 9 мм 40 x 62 x 50 мм	12 модулей по 9 мм 40 x 107 x 50 мм	10 модулей по 9 мм 81 x 89 x 50 мм	7 модулей по 9 мм 40 x 62 x 50 мм	12 модулей по 9 мм 81 x 107 x 50 мм	15 модулей по 9 мм 81 x 134 x 50 мм
Электрические характеристики	<ul style="list-style-type: none"> ■ Номинальное напряжение изоляции (Ui): 500 В пер. тока ■ Стойкость к токам короткого замыкания: совместимость со всеми автоматическими выключателями Schneider Electric ■ Для других аппаратов рекомендуется проверить кривую ограничения энергии вышестоящего устройства защиты ■ Допустимый сквозной ток короткого замыкания I_{sw}: 3,5 кА, действ./1 с ■ Максимальный ток короткого замыкания I_{pk}: 20 кА (удар.) 					
Установка	Защелкивается на рейке					

Объединяемые распределительные блоки 80 А

Распределительный блок	1P		2P	
				
№ по каталогу	14936	14938	14937	14939
Количество полюсов	1P	1P	2P	2P
Питание, на каждую фазу	1 винтовая клемма 25 мм ²	1 винтовая клемма 35 мм ²	2 x 2 винтовых клеммы 35 мм ²	2 x 2 винтовых клеммы 35 мм ²
Распределение, на каждую фазу	4 винтовых клеммы 16 мм ²	4 винтовых клеммы 25 мм ²	2 x 4 винтовых клеммы 16 мм ²	2 x 4 винтовых клеммы 25 мм ²
Электрические характеристики	<ul style="list-style-type: none"> ■ Номинальный рабочий ток (Ie): 80 А ■ Номинальное напряжение изоляции (Ui): 500 В пер. тока 			
Установка	Защелкивается на рейке			
Размеры	2,5 модулей по 18 мм		5 модулей по 18 мм	

Multiclip 63/80 A

Multiclip 63/80 A	80 A	63 A
№ по каталогу	04000	04008
Характеристики	<ul style="list-style-type: none"> ■ Номинальный ток: 80 A ■ 4 полюса ■ 48 модулей по 9 мм, 24 модуля по 18 мм 	<ul style="list-style-type: none"> ■ Номинальный ток: 63 A ■ 4 полюса ■ 24 модуля по 9 мм, 12 модулей по 18 мм
Питание	Туннельные клеммы 25 мм ²	Туннельные клеммы 25 мм ²
Распределение тока	<ul style="list-style-type: none"> ■ Пружинные клеммы: <ul style="list-style-type: none"> □ 6 x 6 мм² на каждую фазу □ 18 x 6 мм² для нейтрали 	<ul style="list-style-type: none"> ■ Пружинные клеммы: <ul style="list-style-type: none"> □ 4 на каждую фазу (2 x 4 мм² + 2 x 6 мм²) □ 8 для нейтрали (4 x 4 мм² + 4 x 6 мм²)
Установка	<p>Защелкивается на задней части монтажной рейки или привинчивается</p>	<p>Защелкивается на задней части монтажной рейки или привинчивается</p>
В комплект поставки входят	Защищенные соединительные медные кабели 6 мм ² (12 синих + 12 черных)	Защищенные соединительные медные кабели Д = 100 мм (10 x 4 мм ² + 6 x 6 мм ²)

Multiclip 160/200 A

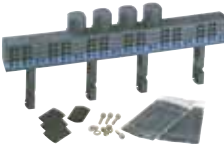
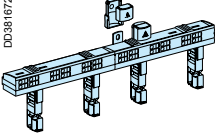
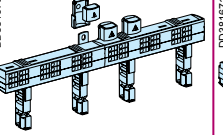
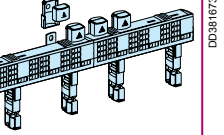
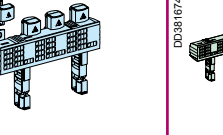
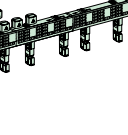
Multiclip 160/200 A					
					
	<p>№ по каталогу</p> <p>Характеристики</p>	<p>04012</p> <ul style="list-style-type: none"> 2 полюса Номинальный ток: 200 А 48 модулей по 9 мм, 24 модуля по 18 мм 	<p>04013</p> <ul style="list-style-type: none"> 4 полюса Номинальный ток: 80 А 48 модулей по 9 мм, 24 модуля по 18 мм 	<p>04014</p> <ul style="list-style-type: none"> 4 полюса Номинальный ток: 200 А 48 модулей по 9 мм, 24 модуля по 18 мм 	<p>04018</p> <ul style="list-style-type: none"> 4 полюса Номинальный ток: 160 А 24 модуля по 9 мм, 12 модулей по 18 мм, половина ряда
Питание	<ul style="list-style-type: none"> Номинальное напряжение изоляции (Ui): 750 В Импульсное выдерживаемое напряжение (Uimp): 8 кВ Стойкость к токам короткого замыкания: сохраняется повышенная отключающая способность за счёт каскадного соединения нескольких выключателей. Наиболее «трудные» случаи были протестированы отходящий кабель 10 мм²: I макс. = 50 А два кабеля 10 мм²: I макс. = 63 А 				
Распределение тока	<ul style="list-style-type: none"> От изолированных силовых шин Powerclip в навесных или напольных шкафах (04021) От боковых профильных силовых шин в ячейке (следует выполнить соединение) От изолированных шин Powerclip в кабельном канале или в навесном или напольном шкафу (04024) От задних силовых шин навесного или напольного шкафа (04029) 				
Установка	<ul style="list-style-type: none"> 12 точек подключения для фазы или нейтрали 12 точек подключения для каждой фазы 18 точек подключения для нейтрали 6 точек подключения для каждой фазы 9 точек подключения для нейтрали 18 точек подключения для каждой фазы 27 точек подключения для нейтрали 				
В комплект поставки входят	<ul style="list-style-type: none"> Защелкивается на монтажной рейке сзади Крепится винтами к сплошной или перфорированной монтажной плате Зачищенные соединительные медные кабели 100 мм x 10 мм² Защитные крышки для контактных пластин (IPxxB) Крепёжные принадлежности для контактных пластин 2 комплекта зачищенных соединительных медных кабелей 100 x 10 мм² Защитные крышки для контактных пластин (IPxxB) Крепёжные принадлежности для контактных пластин 3 комплекта зачищенных соединительных медных кабелей, 12 шт., 100 x 10 мм² Защитные крышки для контактных пластин (IPxxB) Крепёжные принадлежности для контактных пластин 				

Подсоединения к блоку

Описание	Для подсоединения:	№ по каталогу
	к силовым шинам Powerclip	04021
	к силовым шинам в кабельном канале	04024
	к задним силовым шинам	04029
Комплект для подсоединения блока Multiclip 160 A половинной длины к аппарату	к аппарату	04030

Запасные части

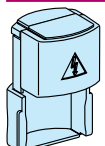
Описание	№ по каталогу
	01202

Гребёнчатые шинки для DPN

		Гребёнчатая шинка			Боковые колпачки	Колпачки для контактов	Изолированные переходники для кабеля
							
№ по каталогу	2 полюса	21086	21088	21089	21094	21096	21098
	3 полюса	21090	21092	21093	21095	21096	21098
Характеристики		24 модуля по 9 мм	48 модулей по 9 мм	96 модулей по 9 мм	-	6 модулей по 9 мм	-
		12 модулей по 18 мм	24 модуля по 18 мм	48 модулей по 18 мм	-	3 модуля по 18 мм	-
Номинальный ток: 80 А Кол-во по каталожному номеру: 1					Комплект из 40 шт.	Комплект из 12 шт.	Комплект из 4 шт. Для кабеля 25 мм ²
В комплект поставки входят		4 боковых колпачка	0	-	-	-	-
		1 колпачок для контакта	2 колпачка для контактов	0			

Гребёнчатые шинки для C60 и iC60

		Гребёнчатая шинка		Боковые колпачки	Колпачки для контактов	Изолированные переходники для кабеля
						
№ по каталогу	1 полюс	14881	14891	14886	14888	14885
	2 полюса	14882	14892	14886	14888	14885
	3 полюса	14883	14893	14887	14888	14885
	4 полюса	14884	14894	14887	14888	14885
Характеристики		■ 24 модуля по 9 мм ■ 12 модулей по 18 мм ■ 1 шт.	■ 48 модулей по 9 мм ■ 24 модуля по 18 мм ■ Комплект из 2 шт.	Комплект из 40 шт.	Комплект из 40 шт.	Комплект из 4 шт. Для кабеля 25 мм ²
		Номинальный ток: 80 А с одной точкой ввода питания 100 А с двумя точками ввода питания				
В комплект поставки входят		2 боковых колпачка		-	-	-

Гребёнчатые шинки для C120 и NG125

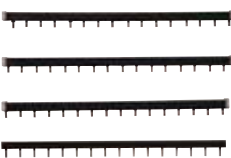
		Гребёнчатая шинка		Боковые колпачки для контактов + колпачки для контактов
				
№ по каталогу	1 полюс		14811	14818
	2 полюса		14812	14818
	3 полюса	14813		14818
	4 полюса		14814	14818
Характеристики		■ 45 модулей по 9 мм ■ 22,5 модуля по 18 мм ■ 1 шт.	■ 48 модулей по 9 мм ■ 24 модуля по 18 мм ■ 1 шт.	4 боковых колпачка + 20 колпачков для контактов
		Номинальный ток: 125 А Макс. 63 А на отходящую цепь		
В комплект поставки входят		Колпачки для контактов (8 для 1 и 2 полюсов, 4 для 1 и 2 полюсов)		-
		2 боковых колпачка		

Клеммы заземления/зануления

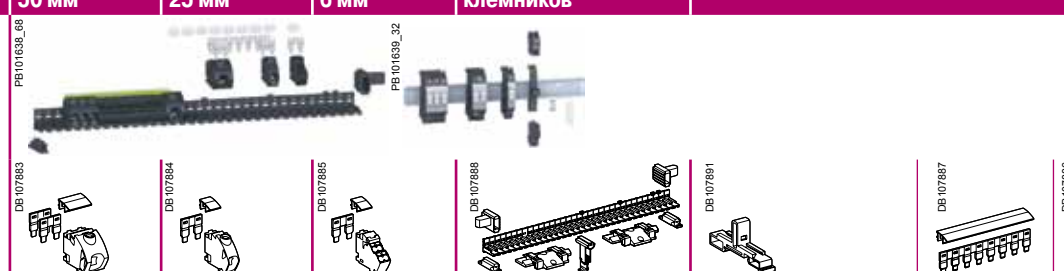
	Комплект клеммников 50 мм ²	Комплект клеммников 25 мм ²	4 комплекта клеммников 6 мм ²	Комплект держателей клемников	Комплект перемычек		
							
№ по каталогу	PRA90045	PRA90046	PRA90047	PRA90051	PRA90048	PRA90050	PRA90049
Характеристики	<ul style="list-style-type: none"> Комплект из 2 шт. Ш = 2 клеммы 	<ul style="list-style-type: none"> Комплект из 5 шт. Ш = 1 клемма 	<ul style="list-style-type: none"> Комплект из 10 шт. Ш = 1 клемма 	<ul style="list-style-type: none"> 1 шт. Д = 34 blocks max. Устанавливается на функциональных стойках 	<ul style="list-style-type: none"> Комплект из 4 шт. Ш = 1 клемма Защелкивается на монтажной рейке Ui = 400 В, Uimp = 6 кВ 	<ul style="list-style-type: none"> 1 шт. Ш = 8 клемм 	<ul style="list-style-type: none"> Комплект из 10 шт. Ш = 2 клеммы
Допустимый ток	160 А при 40 °С	90 А при 40 °С	63 А при 40 °С	-	-	90 А с одним отводом 160 А с 2 параллельными отводами	

Примеры компоновки

	Однофазный клеммник		Однофазная распределительная колодка		Трёхфазная распределительная колодка
					
	90 А	160 А	80 А	125 А	160 А
Используемые каталожные номера	1 x PRA90051	1 x PRA90051	2 x PRA90048	2 x PRA90048	3 x PRA90048
	1 x PRA90045	1 x PRA90045	1 x PRA90045	1 x PRA90045	4 x PRA90045
	2 x PRA90046	2 x PRA90046	2 x PRA90046	2 x PRA90046	3 x PRA90046
	1 x PRA90050	2 x PRA90050	1 x PRA90050	2 x PRA90050	4 x PRA90050

Шинки заземления

Шинки устанавливаются:

- в кабельном канале, который может быть полностью отделен от зоны коммутационных аппаратов;
- в отсеке с аппаратурой, в верхней или нижней части.

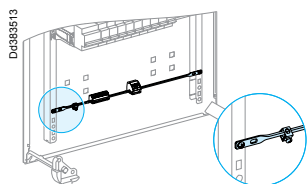
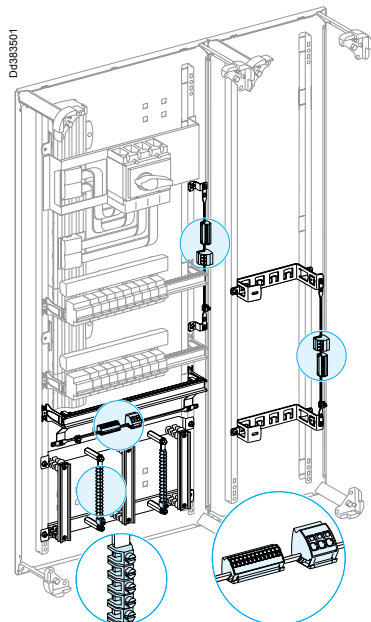

Блоки заземления с пружинными клеммами

	Неизолированная шинка заземления	Блоки заземления с пружинными клеммами, крепление защелкиванием	
№ по каталогу	04201	04214	04215
Характеристики	<ul style="list-style-type: none"> ■ размер: 12 x 3 мм ■ D = 330 мм ■ с 1 туннельной клеммой 35 мм² ■ (для установки блока заземления с пружинными клеммами) 	<ul style="list-style-type: none"> ■ 12 x 4 мм² ■ Комплект из 4 шт. ■ D = 75 мм 	<ul style="list-style-type: none"> ■ 3 x 16 мм² ■ Комплект из 4 шт. ■ D = 37 мм

Шинка заземления с винтовыми клеммами

Шинка заземления с винтовыми клеммами		
№ по каталогу	04200	04202
Характеристики	<ul style="list-style-type: none"> ■ шинка заземления, с 40 винтовыми клеммами + клемма 35 мм² ■ D = 450 мм 	<ul style="list-style-type: none"> ■ 2 шинки заземления с 20 винтовыми клеммами + клемма 35 мм² ■ D = 200 мм

Шинки зануления

Комплект шинки зануления	
№ по каталогу	04210
Описание	Представляет собой шинку заземления, установленную на изолирующих стойках

Принадлежности для установки сверху или внизу

Способ крепления	На задней стороне монтажной рейки	На держателях, изогнутых под углом 45°	На крепёжные проушины			На шестигранные стойки для реек		
№ по каталогу	04205	03005	04206	04207	04208	03195	03196	03197
Характеристики	Комплект из 2 держателей	Комплект из 2 держателей	H = 15 мм	H = 45 мм	H = 80 мм	H = 9 мм	H = 23 мм	H = 55 мм
Применяемые шинки заземления	В шкафу: шинки заземления D = 450 мм с винтовыми или пружинными клеммами В кабельном канале: шинка заземления D = 200 мм с винтовыми клеммами		Комплект из двух проушин			Комплект из четырёх шестигранных стоек M6		

Принадлежности для установки на боковой стороне

Такое размещение значительно экономит пространство в зоне коммутационной аппаратуры и позволяет отказаться от установки кабельного канала Ш = 300 мм.

Способ крепления	2 проушины для крепления шинки заземления на функциональных стойках		
№ по каталогу	04206	04207	04208
Характеристики	H = 15 мм	H = 45 мм	H = 80 мм
Используемая шинка заземления	Шинка заземления с винтовыми или пружинными клеммами		

Принадлежности для установки в кабельном канале

Способ крепления	Монтажная плата для клеммных блоков и шинки заземления
№ по каталогу	04220
Характеристики	<ul style="list-style-type: none"> ■ На плате (04220), состоящей из 2 держателей, могут одновременно размещаться: <ul style="list-style-type: none"> □ рейка для аппаратуры, Д = 1600 мм (04226), служащая для установки клеммных блоков; □ шинка заземления. В держателях имеются специальные вырезы для облегчения прокладки соединительных кабелей
Используемая шинка заземления	Шинка заземления с винтовыми или пружинными клеммами

Принадлежности для установки на специально выделенной монтажной плате в отсеке для коммутационной аппаратуры





Способ крепления	На монтажную плату
№ по каталогу	04223
Характеристики	На плате для клеммных блоков можно разместить 2 шинки заземления с винтовыми клеммами
Используемая шинка заземления	Шинка заземления Д = 200 мм с винтовыми клеммами

Расположение клеммников

Клеммники могут устанавливаться:

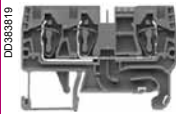
- в кабельном канале, который может быть полностью отделен от зоны коммутационных аппаратов;
- в отсеке с аппаратами, в верхней или нижней части.

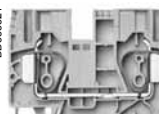
Клеммники с пружинными клеммами

Сечение проводника	4 мм ²	4 мм ²	6 мм ²	10 мм ²	16 мм ²		
							
Кол-во точек подключения	1 вход и 1 выход для кабелей	1 вход и 2 выхода для кабелей	1 вход и 1 выход для кабелей	1 вход и 1 выход для кабелей	1 вход и 1 выход для кабелей		
Ширина	6 мм	6 мм	8 мм	10 мм	12 мм		
№ по каталогу и количество	1 Клеммники Серый (фаза) Синий (нейтраль) Земля (жёлто-зеленый)	AB1 RRN435U2GR	AB1 RRN435U3GR	AB1 RRN635U2GR	AB1 RRN1035U2GR	AB1 RRN1635U2GR	
		100	100	50	50	50	
		AB1 RRN435U2BL	AB1 RRN435U3BL	AB1 RRN635U2BL	AB1 RRN1035U2BL	AB1 RRN1635U2BL	
		100	100	50	50	50	
	AB1 RRNTP435U2	AB1 RRNTP435U3	AB1 RRNTP635U2	AB1 RRNTP1035U2	AB1 RRNTP1635U2		
	100	100	50	50	50		
	2 Перегородки	AB1 RRNPAC442	AB1 RRNPAC443	AB1 RRNPAC642	AB1 RRNPAC1042	AB1 RRNPAC1642	
		10	10	10	10	10	
	3 Фиксатор ряда	Серый	AB1 RRNAC442GR	AB1 RRNAC443GR	AB1 RRNAC643GR	AB1 RRNAC1042GR	AB1 RRNAC1642GR
		10	10	10	10	10	
Синий	AB1 RRNAC442BL	AB1 RRNAC443BL	AB1 RRNAC643BL	AB1 RRNAC1042BL	AB1 RRNAC1642BL		
10	10	10	10	10			
4 2-полюсная изолированная перемычка	AB1 RRAL42	AB1 RRAL42	AB1 RRAL62	AB1 RRAL102	AB1 RRAL162		
	10	10	10	10	10		

Клеммники с винтовыми клеммами

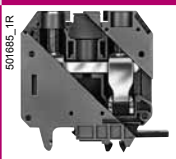
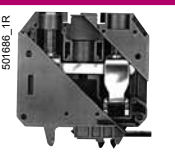
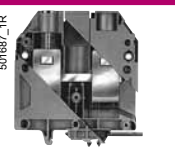
Сечение проводника	35 мм ²	70 мм ²	150 мм ²	
				
Кол-во точек подключения	1 вход и 1 выход для кабелей	1 вход и 1 выход для кабелей	1 вход и 1 выход для кабелей	
Ширина	16 мм	24 мм	28 мм	
№ по каталогу и количество	1 Клеммники Серый (фаза) Синий (нейтраль)	AB1 VVN3535U	AB1 VVN7035U	AB1 VVN15035U
		20	20	10
	AB1 VVN3535UBL	AB1 VVN7035UBL	AB1 VVN15035UBL	
	20	20	10	
2 2-полюсная перемычка	AB1 ALN352	AB1 ALN702	AB1 ALN1502	
	10 (изолированная)	10 (неизолированная)	10 (неизолированная)	

Принадлежности для установки в верхней или нижней части

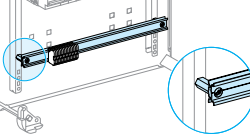
Способ крепления	На функциональных стойках	На держателях, изогнутых под углом 45°	На проушинах	На шестигранных стойках					
									
№ по каталогу	03002	03004	03005	04206	04207	04208	03195	03196	03197
	03004	03005	04206	04207	04208	03195	03196	03197	
Характеристики	■ Регулируемая по глубине монтажная рейка ■ Д = 432 мм	■ Задняя монтажная рейка ■ Д = 432 мм	■ Комплект из 2 держателей ■ Рейка кат. № 03004 заказывается отдельно	В = 15 мм В = 45 мм В = 80 мм ■ Комплект из двух проушин ■ Рейка кат. № 03004 заказывается отдельно	В = 9 мм В = 23 мм В = 55 мм ■ Комплект из 4 шестигранных стоек М6 ■ Рейка кат. № 03004 заказывается отдельно				

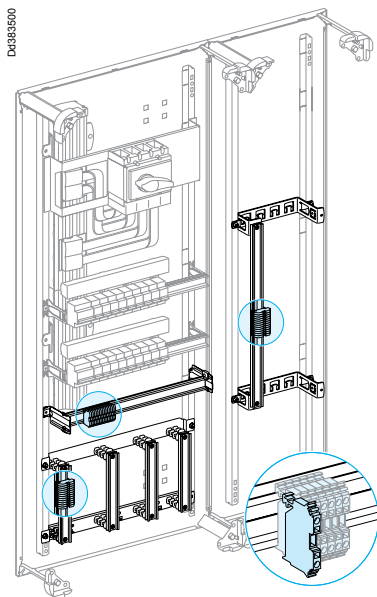

Принадлежности для установки в кабельном канале

Установка	В кабельном канале
№ по каталогу Характеристики	<p>04220</p> <ul style="list-style-type: none"> ■ На монтажной плате, состоящей из 2 держателей, размещаются: <ul style="list-style-type: none"> □ монтажная рейка для клеммников, $D = 1600$ мм, с отверстиями $\varnothing 6,4$ мм с шагом 450 мм, может отрезаться на нужную длину □ шинка заземления ■ В держателях имеются вырезы для облегчения прокладки соединительных кабелей

Принадлежности для установки на специально выделенной монтажной плате

Данное решение обеспечивает удобную установку и подключение большого количества клеммников в минимальном пространстве. Оно особенно полезно, если устанавливать кабельный канал невыгодно или невозможно.

Установка	В отсеке с коммутационными аппаратами
№ по каталогу Характеристики	<p>04223</p> <ul style="list-style-type: none"> ■ Плата крепится на монтажных проушинах, прикрепляемых к функциональным стойкам в верхней или нижней части шкафа, и снабжена четырьмя симметричными рейками $D = 200$ мм. Рейки установлены вертикально для облегчения прокладки кабелей ■ Расстояние между рейками и глубину установки каждой рейки можно регулировать, чтобы можно было устанавливать клеммники разного размера и подключать их спереди или сбоку ■ В плате имеются вырезы для облегчения прокладки соединительных кабелей ■ Поставляемые отдельно шинки заземления можно размещать между рядами клеммников и формировать различные конфигурации, например: <ul style="list-style-type: none"> □ 4 ряда клеммников □ 3 ряда клеммников + 1 или 2 шинки заземления ($D = 290$ мм) ■ Весь узел занимает 250 мм по высоте, т.е. пять модулей по 50 мм

Принадлежности

	Ленты с маркировкой			Этикетка	Ограничитель клемм
	Маркировка	Шаг = 6 мм	Шаг = 8 мм		
№ по каталогу	Пустая	AB1 BV6	AB1 BV8	AB1 S1	AB1 AB8P35
	1...10	AB1 B610	AB1 B810		
	11...20	AB1 B620	AB1 B820		
	21...30	AB1 B630	AB1 B830		
	31...40	AB1 B640	AB1 B840		
	41...50	AB1 B650	AB1 B850		
	51...60	AB1 B660	AB1 B860		
	61...70	AB1 B670	AB1 B870		
	71...80	AB1 B680	AB1 B880		
	81...90	AB1 B690	AB1 B890		
	91...100	AB1 B6100	AB1 B8100		
	L1	AB1 B6L1	-		
	L2	AB1 B6L2	-		
	L3	AB1 B6L3	-		
	+ красный	AB1 BV6RP	-		
	- синий	AB1 BV6BM	-		
Характеристики	На защелках Комплект из 25 шт.			На защелках 4,5 x 8,3 мм Комплект из 500 шт.	На винтах Комплект из 100 шт.

Серия Prisma G

Шкафы IP30, IP31, IP43 91

Ознакомление	91
Навесные и напольные шкафы	94
Комбинации шкафов	96
Принадлежности для установки	97
Сальниковые панели	98
Принадлежности	99
Принадлежности для двери	100
Запасные части	101
Размеры	104

Шкафы IP55 107

Ознакомление	107
Шкафы IP55	110
Варианты комбинаций	111
Принадлежности для установки	112
Сальниковые панели навесных шкафов IP55	113
Малые двери и функциональные платы	114
Боковые панели с вырезами	115
Принадлежности для двери	116
Запасные части	117
Размеры	118

Серия Prisma G
Шкафы IP30, IP31, IP43



Распределительные шкафы должны обеспечивать безопасность и возможность модернизации



Tested
сводными



- > Безопасность людей и имущества
- > Бесперебойность работы
- > Оптимизация и возможность модернизации
- > Эргономичность и полная доступность для использования, осмотра, ремонта и т. д.
- > Сокращение сроков поставки, расходов на монтаж и эксплуатацию.

● 100-процентная надёжность и строгое соответствие действующим стандартам

Все компоненты (коммутационная и распределительная аппаратура, распределительные блоки, электромонтажные комплекты заводского изготовления и т. д.) полностью совместимы между собой. Все конфигурации щитов прошли испытания.

● Оптимизация и возможность модернизации электроустановок

Решения на базе Prisma G позволяют создавать НКУ, точно соответствующие требованиям заказчика, как с точки зрения технических характеристик, так и стоимости. Благодаря тому, что организация электроустановки базируется на функциональных блоках, она легко эволюционирует без ухудшения своих начальных характеристик.

● Простота электромонтажа

Полная доступность всех точек крепления аппаратуры и присоединения проводников облегчает выполнение электромонтажа при сборке НКУ. Функциональные блоки четко идентифицируются, благодаря чему с ними легко работать, а подсоединения и проверки выполняются простым и естественным образом.



Общественные здания: гостиницы, офисы, магазины и т. д.
Промышленность: технические помещения и т. д.

Вся коммутационная аппаратура в шкафу расположена в одной плоскости.
Это обеспечивает полную доступность каждого элемента и позволяет легко проследить все электрические соединения.

■ 160 A
■ IP30
■ IK07/08

Сальниковая панель

- Съемная, с размеченными отверстиями



РР303010

Безопасность

- Силовые шины Powerclip, степень защиты IPxxV. Поставляются собранными.



Пружинные клеммы



Удобство эксплуатации и простота обслуживания

- Логичная организация НКУ на базе функциональных блоков

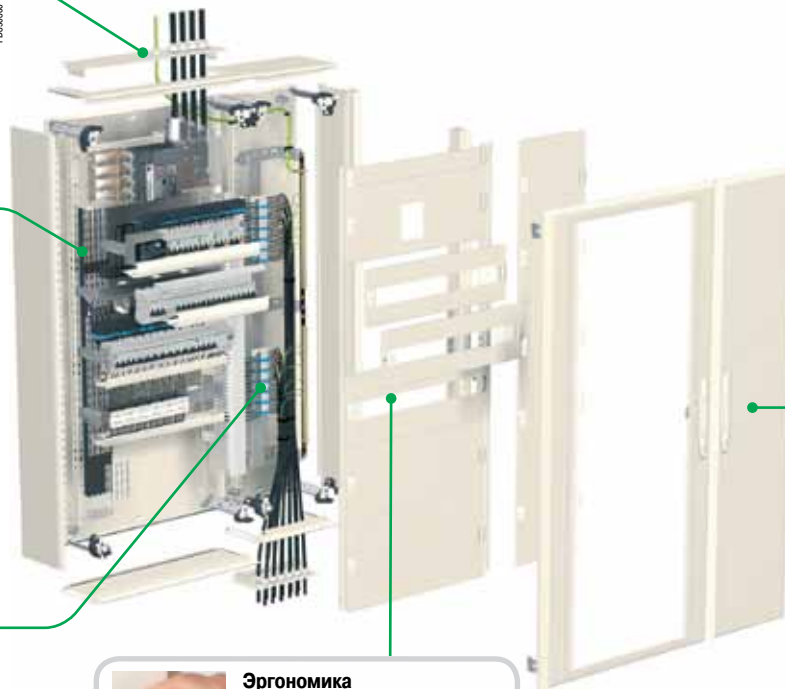

Быстрое навешивание на специальную монтажную рейку

- Простая установка на стену



Удобные дверные ручки



Эргономика и безопасность

- Передняя панель легко снимается и ставится на место благодаря эргономичным ручкам-фиксаторам
- Четкая идентификация положения «открыто/закрыто» ручек-запоров передней панели
- Встроенное приспособление для опломбирования передней панели



Бесперебойность работы

- Прямой доступ к каждому функциональному блоку через откидные передние панели на петлях
- Доступ ко всем коммутационным аппаратам: передняя панель на петлях

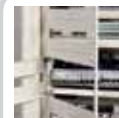

Основные характеристики

Листовой металл с электрофорезной обработкой и горячим полимерным эпоксиодно-полиэфирным порошковым покрытием.

- ширина шкафа: 600 мм, ширина кабельного канала: 300 мм;
- высота: 330...1380 мм;
- глубина: 205 мм без двери, 250 мм с дверью.

Описание

Шкафы серии G со степенью защиты IP30, IP31, IP43

Номинальный рабочий ток и макс. ток короткого замыкания	630 A - Icc = 50 кА
Цвет	Белый RAL 9001
Соответствие стандартам	EN 62208, МЭК 61439-2
Степень защиты	IP30 с дверью или без двери, IP31 с козырьком и дверью, IP43 с козырьком и дверью с уплотнительным сальником
Степень защиты от механических воздействий	IK08 с дверью, IK07 без двери
Изоляция	Класс 1
Двери	<ul style="list-style-type: none"> ■ Прозрачные или непрозрачные, открываются вправо или влево. ■ Конструкция обеспечивает неразрывное электрическое соединение подвижных частей (петель и т. д.). ■ Поставляются с ручкой и цилиндрическим замком 405 Свободное пространство за дверью: 58 мм (возможность установки кнопок и ламп на двери)
Способы монтажа	Возможен навесной и напольный монтаж, а также установка в нишу с помощью специального монтажного комплекта > см. стр. 97

РР30240









Простое проектирование с помощью

ПО Rapsodie

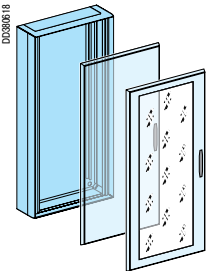
> см. стр. 25

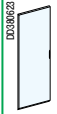
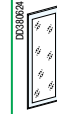
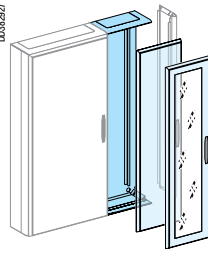
Шкафы IP30 630 A







Дверь, навешиваемая с любой стороны, снабжена ручкой с цилиндрическим замком 405.

Навесные шкафы Ш = 600 мм					Кабельные каналы, Ш = 300 мм				
									
Кол-во модулей 50 мм по высоте	Высота, мм	Шкаф	Непрозрачная дверь	Прозрачная дверь	Кол-во модулей 50 мм по высоте	Высота, мм	Кабельный канал навесного шкафа (1)	Непрозрачная дверь	Прозрачная дверь
6	330	08102	08122	08132	6	330	08172	08182	-
9	480	08103	08123	08133	9	480	08173	08183	-
12	630	08104	08124	08134	12	630	08174	08184	-
15	780	08105	08125	08135	15	780	08175	08185	-
18	930	08106	08126	08136	18	930	08176	08186	-
21	1080	08107	08127	08137	21	1080	08177	08187	08197
24	1230	08108	08128	08138	24	1230	08178	08188	08198
27	1380	08109	08222	08232	27	1380	08179	08282	08292

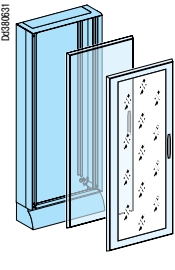

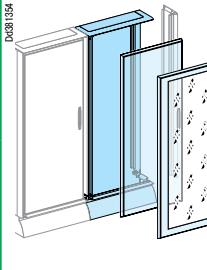
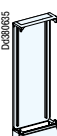

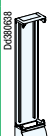
(1) Поставляется вместе с комплектом для соединения со шкафом.

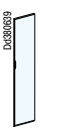
Напольные шкафы IP30

- дверь, навешиваемая с любой стороны, снабжена ручкой с цилиндрическим замком 405;
- два основных напольных шкафа не могут быть соединены;
- чтобы составить распределительный щит из нескольких шкафов, к одному основному шкафу следует присоединить один или несколько шкафов расширения;
- шкаф расширения поставляется с комплектом для соединения с основным шкафом;
- кабели (диаметром до 140 мм) можно пропустить через боковые стенки цоколя шкафа.

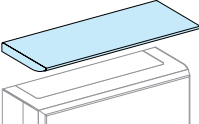
Напольные шкафы, Ш = 600 мм					Шкаф расширения, Ш = 600 мм			Кабельные каналы, Ш = 300 мм				
												
Кол-во модулей 50 мм по высоте	Высота, мм	Основной напольный шкаф	Непрозрачная дверь	Прозрачная дверь	Кол-во модулей 50 мм по высоте	Высота, мм	Шкаф расширения	Непрозрачная дверь	Прозрачная дверь	Кабельный канал	Непрозрачная дверь	Прозрачная дверь
27	1530	08202	08222	08232	27	1530	08212	08222	08232	08272	08282	08292
30	1680	08203	08223	08233	30	1680	08213	08223	08233	08273	08283	08293
33	1830	08204	08224	08234	33	1830	08214	08224	08234	08274	08284	08294

Принадлежности для повышения степени защиты

Козырёк для повышения степени защиты с IP30 до IP31					Уплотнительный сальник двери для повышения степени защиты с IP31 до IP43	
						
Козырек	для 1 навесного шкафа	для 1 навесного шкафа с 1 кабельным каналом (1)	для 2 навесных шкафов	для 2 навесных шкафов с 1 кабельным каналом (1)	для 1 навесного шкафа с 2 кабельными каналами (2)	Для шкафа или кабельного канала, В = 6...33 модуля
						
№ по каталогу	08830	08832	08831	08833	08827	08841
Описание	Установка козырька на навесной или напольный шкаф с дверью обеспечивает степень защиты IP31.					Уплотнительный сальник, установленный на дверь шкафа с козырьком, повышает степень защиты до IP43. Д = 5,3 м

- (1) Вариант исполнения козырька не зависит от местоположения узкого расширения (кабельного канала).
(2) Один кабельный канал должен располагаться слева, другой – справа.

Навесные шкафы Ш = 300 мм

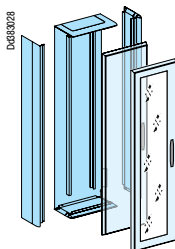
Кол-во модулей 50 мм по высоте	Высота, мм				
		Кабельный канал	Боковые стенки	Непрозрачная дверь	Прозрачная дверь
6	330	08172	2 x 01040	08182	-
9	480	08173	2 x 01041	08183	-
12	630	08174	2 x 01042	08184	-
15	780	08175	2 x 01043	08185	-
18	930	08176	2 x 01044	08186	-
21	1080	08177	2 x 01045	08187	08197
24	1230	08178	2 x 01046	08188	08198
27	1380	08179	2 x 01035	08282	08292

Напольные шкафы Ш = 300 мм

Кол-во модулей 50 мм по высоте	Высота, мм				
		Кабельный канал	Боковые стенки	Непрозрачная дверь	Прозрачная дверь
27	1530	08272	2 x 01035	08282	08292
30	1680	08273	2 x 01034	08283	08293
33	1830	08274	2 x 01033	08284	08294

Запасные части (Принадлежности для кабельного канала, двери, боковые стенки, стойки и т. д.)
> см. стр. 101

Варианты комбинаций

Для повышения жёсткости соединённых элементов, в частности, при транспортировке, рекомендуется использовать комплект перекладин, закреплённых с обратной стороны распределительного щита.

Соединительные комплекты	Горизонтальное соединение						Вертикальное соединение
Для навесных шкафов 2 перекладины для соединения шкафа и кабельного канала, Ш = 300 мм + соединительный комплект (2)	1 навесной шкаф + 1 кабельный канал 08812	1 навесной шкаф + 2 кабельных канала 08811	2 навесных шкафа 08811	2 навесных шкафа + 1 кабельный канал 08813	2 навесных шкафа + 2 кабельных канала 08814	2 навесных шкафа + 3 кабельных канала 08826	2 навесных шкафа 08817 (1)
	-	-	08816	08816	08816	08816	08816
Для напольных шкафов 2 перекладины для соединения двух шкафов + соединительный комплект (2)	1 напольный шкаф + 2 кабельных канала 08812	1 напольный шкаф + 2 кабельных канала 08811	1 напольный шкаф + 1 шкаф расширения 08811	1 напольный шкаф + 1 кабельный канал + 1 шкаф расшир-я 08813	1 напольный шкаф + 2 кабельных канала + 1 шкаф расшир-я 08814	1 напольный шкаф + 3 кабельных канала + 1 шкаф расшир-я 08826	1 напольный шкаф + 1 навесной шкаф 08817 (1)
	-	-	-	-	-	-	08816
+ сплошная плата	-	-	-	-	-	-	08882







Соединительные комплекты	Вертикальные комбинации						
Для навесных шкафов 2 перекладины для соединения шкафа и кабельного канала, Ш = 300 мм Комплект из 2 монтажных стоек (1) + соединительный комплект (2)	2 навесных шкафа + 2 кабельных канала 08812	4 навесных шкафа 08811	4 навесных шкафа + 2 кабельных канала 08813	4 навесных шкафа + 4 кабельных канала 08814	4 навесных шкафа + 6 кабельных каналов 08826	2 дополнительных кабельных канала Соединение выполняется заказчиком	2 дополнительных навесных шкафа Соединение выполняется заказчиком
	08817 08816	08817 08816	08817 08816	08817 08816	08817 08816	- 2, поставляются с кабельными каналами	- 2, поставляются со шкафами расширения
+ соединительный комплект	08818	08818	2x 08818	3x 08818	4x 08818	08818	08818
Для напольных шкафов 2 перекладины для соединения шкафа и кабельного канала, Ш = 300 мм Комплект из 2 монтажных стоек + соединительный комплект (2)	1 напольный шкаф + 1 навесной шкаф + 2 кабельных канала 08812	1 напольный шкаф + 1 шкаф расширения + 2 навесных шкафа 08811	1 напольный шкаф + 1 шкаф расширения + 2 кабельных канала + 2 навесных шкафа 08813	1 напольный шкаф + 1 шкаф расширения + 4 кабельных канала + 2 навесных шкафа 08814	1 напольный шкаф + 1 шкаф расширения + 6 кабельных каналов + 2 навесных шкафа 08826	2 дополнительных кабельных канала Соединение выполняется заказчиком	2 напольных шкафа + 1 дополнительный навесной шкаф Соединение выполняется заказчиком
	08817 08815	08817 08815	08817 -	08817 -	08817 -	- -	- -
+ соединительный комплект	08818	08818	2x 08818	3x 08818	4x 08818	08818	08818
+ сплошная панель	08882	2x 08882	2x 08882	2x 08882	2x 08882	-	08882

(1) **Примечание:** данные монтажные стойки обязательны для комбинаций высотой более 33 модулей.

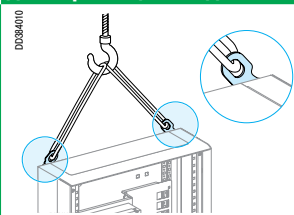
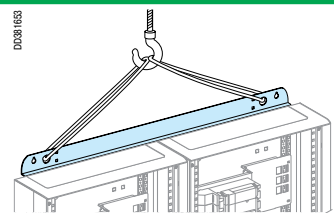
(2) Соединительный комплект поставляется с каждым кабельным каналом и с каждым шкафом расширения, но в некоторых случаях следует дополнительно заказать ещё один соединительный комплект.

Принадлежности для подъёма

Подъёмные ушки используются для перемещения одного навесного или напольного шкафа. В случае комбинации из нескольких соединённых шкафов следует применять перекладины (см. ниже).

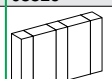
	2 подъемных ушка для перемещения одного шкафа	Перекладины для комбинации из нескольких соединённых шкафов					
							
№ по каталогу	08801	08812	08811	08811	08813	08814	08826
Характеристики							
	2 подъёмных ушка	Для подъёма и монтажа на стену используются разные отверстия					

Крепление к стене

Щиты можно крепить к стене тремя способами: во-первых, навешивать на специальную монтажную рейку, горизонтально закреплённую на стене; во-вторых, крепить непосредственно к стене через отверстия в задней стенке шкафа, в третьих, использовать проушины. Соединённые шкафы можно устанавливать, используя комплект из двух перекладин.

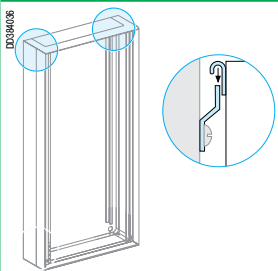
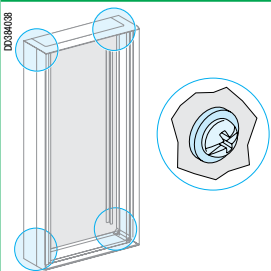
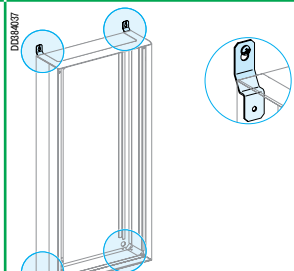
	Навешивание шкафа на рейку	Крепление сквозь заднюю стенку	Крепление с помощью внешних проушин
			
№ по каталогу	Входит в комплект поставки шкафа	-	08804
Характеристики	В комплект поставки шкафа входят 2 специальные поперечины, верхняя и нижняя, которые крепятся к нему сзади, а также специальная рейка, которая крепится винтами к стене и выравнивается по уровню. Шкаф легко навешивается на эту рейку	Шкаф может крепиться к стене через специальные прокладки четырьмя шурупами диаметром 8 мм. Для этого на задней стенке предусмотрены 4 отверстия. При необходимости можно использовать ещё 2 отверстия, закрытые удаляемыми заглушками	4 проушины для крепления к стене

Подставка под цоколь

Для напольных шкафов

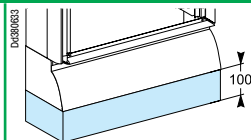

№ по каталогу	08805	08807
Характеристики	Для основного напольного шкафа или шкафа расширения	Для каб. канала

Комплект для установки в нишу

Для навесных шкафов

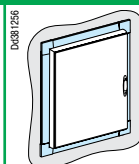

№ по каталогу	08819	08820
Характеристики	Высота 6 - 18 модулей	Высота 21 - 27 модулей

Сальниковые панели шкафов Prisma G

Навесные и напольные шкафы и кабельные каналы поставляются с пластиковыми сальниковыми панелями, которые в навесных шкафах устанавливаются на верхнюю и нижнюю панель, а в напольных – на верхнюю панель. В ряде случаев эта пластиковая сальниковая панель может быть заменена сплошной металлической сальниковой панелью, поставляемой отдельно.

Сплошные металлические сальниковые панели



Использование	В навесных шкафах устанавливается на верхнюю и нижнюю панель, а в напольных – на верхнюю панель.	
	Навесной или напольный шкаф	Каб. канал
№ по каталогу	08870	08874

Металлические верхние или нижние панели с вырезами + пластиковые сальниковые панели



Использование	В навесных шкафах (с кабельным каналом) устанавливается на верхнюю и нижнюю панель, а в напольных (с кабельным каналом) – на верхнюю панель	
	Навесной или напольный шкаф	Кабельный канал
№ по каталогу	08880	08884

Расширитель кабельного канала

Расширитель кабельного канала

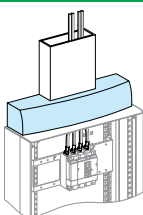

№ по каталогу	08824
Характеристики	Расширитель кабельного канала обеспечивает эстетичный переход между кабельным каналом и шкафом. Может устанавливаться сверху или снизу. Имеет разметку вырезов под кабельные каналы стандартных размеров. Позволяет присоединить 2 кабельных канала 250 x 80 мм

Металлические панели с вырезами FL21

Металлические панели с вырезами

Шкафы и кабельные каналы поставляются с пластиковой сальниковой панелью, установленной на верхнюю или нижнюю панель. Эта сальниковая панель может быть заменена на интерфейсную панель с вырезом для установки специальных сальниковых панелей (сплошных, с размеченными отверстиями или мембранных).

Металлические интерфейсные панели с вырезами под FL21

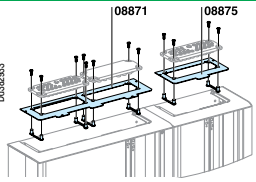

Использование	Навесной или напольный шкаф	Кабельный канал
№ по каталогу	08871	08875

Металлические сальниковые панели для цоколя



Вариант исполнения	Устанавливается между цоколем и нижней панелью напольного шкафа или каб. канала с целью обеспечить степени защиты IP20	
	Напольный шкаф	Кабельный канал
№ по каталогу	08887	08888

Сальниковые панели – сплошные, с размеченными отверстиями или мембранного типа

Сальниковые панели легко устанавливаются с помощью специального монтажного комплекта (поставляется вместе с каждой сальниковой панелью), который позиционирует и удерживает гайки в процессе установки. Благодаря этому сальниковую панель можно устанавливать с помощью одного инструмента.

Сальниковая панель	Сплошная				Диаметр отверстий (мм)	Мембранного типа		
	С размеченными отверстиями							
								
№ по каталогу	08881	08891	08892	08895		08872	08896	08897
M12	-	4	-	-	5...7	4	2	-
M12 или M20	-	4	-	-	6...10	-	6	-
M16 или M25	-	4	-	5	7...12	-	8	-
M20	-	-	-	8	8...12	4	-	-
M20 или M32	-	-	2	-	10...14	12	16	-
M25 или M40	-	-	2	-	12...18	-	2	-
					14...20	4	-	-
					17...32	-	1	-
					20...26	1	-	-
					28...60	-	-	2
Всего отверстий	-	12	4	13		25	35	2

Малые двери

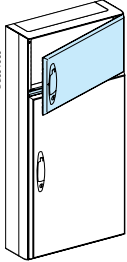
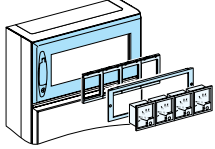
Тип	Сплошная малая дверь	Малая дверь с вырезом (для устройств 72 x 72 или 96 x 96 мм)
		
№ по каталогу	08850	08851
Характеристики	<p>Высота: 6 модулей. Полезная высота за малой дверью: 5 модулей. Высота навесных шкафов в которых может устанавливаться малая дверь: не менее 12 модулей (630 мм). Дверь навешивается с любой стороны и снабжена ручкой с цилиндрическим замком 405.</p> <p>Примечание: на каждый навесной шкаф, каждый основной напольный шкаф или шкаф расширения устанавливается только одна малая дверь. На передней стороне должна быть размещена дополнительно ещё одна дверь</p>	

Ручки и замки

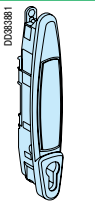
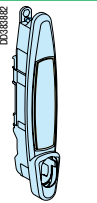
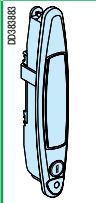
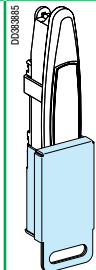
	Ручка EURO	Ручка ASSA/ABLOY	Стандартная ручка	Комплект для блокировки ручки навесным замком
				
№ по каталогу	08932	08933	08931	08938
Характеристики	Поставляется без замка	Поставляется без замка	Поставляется с цилиндрическим замком 405 Цвет RAL 7016 (черный)	Устанавливается на дверные ручки, оснащенные любыми цилиндрическими замками или втулками из указанных выше



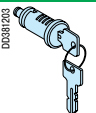

Цилиндрические замки и втулки

Цилиндрические замки и втулки, устанавливаемые в ручку 08931, а также в дверные ручки гаммы Prisma G IP30.

Цилиндрические замки

						
№ по каталогу	08940	08941	08942	08943	08944	08956
Характеристики	Замок + 1 ключ 405	Замок + 2 ключа 455	Замок + 2 ключа 1242E	Замок + 2 ключа 3113A	Замок + 2 ключа 2433A	Замок + 2 ключа 2432A

Втулки

					
№ по каталогу	08945	08946	08947 08948 08949 08950	08951 08952 08953	08955
Характеристики	Втулка DIN	Втулка с выемкой под отвертку	Втулка с треугольным штырём	Втулка с квадратным штырём	Втулка с квадратным гнездом
			6,5 мм 7 мм 8 мм 9 мм	6 мм 7 мм 8 мм	6 мм

Плетёный провод соединения с корпусом

Используется для соединения стандартных и малых дверей с корпусом шкафа.

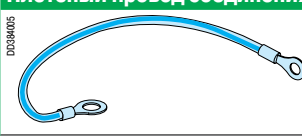
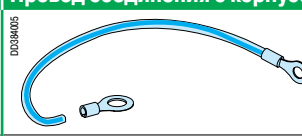
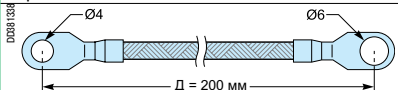
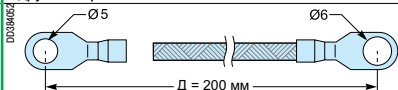
	Плетёный провод соединения с корпусом, 6 мм ²	Провод соединения с корпусом, 6 мм ²
		
№ по каталогу	08910	08911
Характеристики	Кольцевые наконечники с отверстием Ø4 мм с одной стороны и Ø6 мм с другой стороны	Кольцевые наконечники с отверстием Ø5 мм с одной стороны и Ø6 мм с другой стороны
		

Принадлежности для шкафов IP30

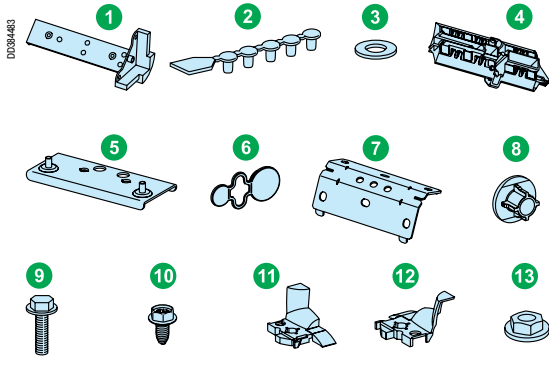

Принадлежности для кабельного канала

01036

- 1 4 угловых соединительных узла + головки
- 2 1 заглушка для плетёных проводов соединения с корпусом
- 3 4 шайбы
- 4 2 монтажных стойки
- 5 2 коротких поперечины
- 6 2 круглые заглушки
- 7 2 соединительные скобы
- 8 4 втулки-проставки
- 9 2 винта с фланцем
- 10 1 саморез
- 11 2 уголка А
- 12 2 уголка В
- 13 7 гаек с шайбой

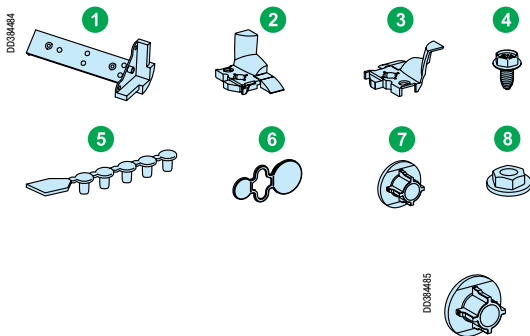

Принадлежности для навесных и напольных шкафов

01018

- 1 4 угловых соединительных узла + головки
- 2 2 уголка А
- 3 2 уголка В
- 4 8 саморезов
- 5 1 заглушка для плетёных проводов соединения с корпусом
- 6 4 круглые заглушки
- 7 4 втулки-проставки
- 8 4 гайки с шайбой

4 втулки-проставки

01098

Принадлежности для дверей шкафов IP30

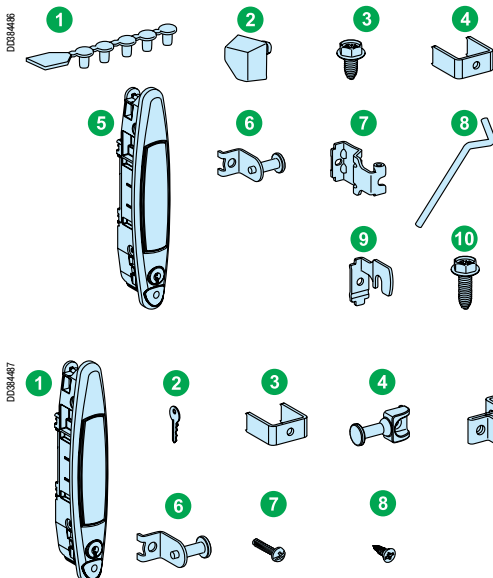

Принадлежности для дверей навесных и напольных шкафов

01032

- 1 Заглушка для плетёных проводов соединения с корпусом
- 2 2 ограничителя двери
- 3 3 самореза М5 x 10
- 4 1 скоба крепления ручки
- 5 1 ручка RAL9001 (белая)
- 6 1 уголок со штырьком
- 7 3 неподвижных части дверных петель
- 8 3 оси дверных петель
- 9 3 столора
- 10 4 самореза М5 x 17

Ручка на замену

01220

- 1 1 ручка RAL9001 (белая)
- 2 1 ключ № 405
- 3 1 скоба крепления ручки
- 4 1 штырёк для Prisma Pack
- 5 1 уголок со штырьком
- 6 1 уголок со штырьком для ячейки Prisma G
- 7 1 винт Pozidriv для скобы крепления ручки
- 8 1 саморез для шкафа Prisma Pack
- 9 1 винт Pozidrive для навесных и напольных шкафов

Сальниковые панели для шкафов IP30

DD384483

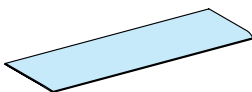

Сплошная нижняя сальниковая панель шкафа

01017

DD384490

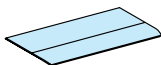

Нижняя панель кабельного канала

01039

Боковые панели для шкафов IP30

DD384491

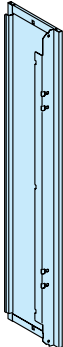

Навесные шкафы

Боковая панель В = 6 модулей	01040
Боковая панель В = 9 модулей	01041
Боковая панель В = 12 модулей	01042
Боковая панель В = 15 модулей	01043
Боковая панель В = 18 модулей	01044
Боковая панель В = 21 модуль	01045
Боковая панель В = 24 модуля	01046

Напольные шкафы

Боковая панель В = 27 модулей	01035
Боковая панель В = 30 модулей	01034
Боковая панель В = 33 модуля	01033

Центральные стойки для шкафов IP30

DD384492

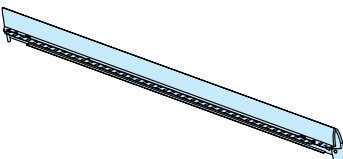

Напольные шкафы

Центральная стойка В = 27 модулей	01030
Центральная стойка В = 30 модулей	01029
Центральная стойка В = 33 модуля	01028

Цоколи шкафов IP30

DD384493

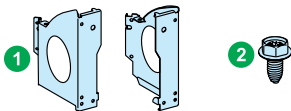

Уголки для цоколя с отверстиями

01050

- 1 Левый и правый уголки с отверстием
- 2 4 винта-самореза

DD384494

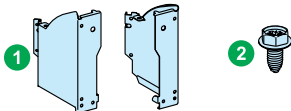

Уголки для цоколя без отверстий

01051

- 1 Левый и правый уголки
- 2 4 винта-самореза

DD384495

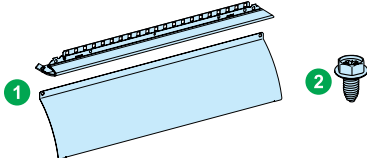

Передняя панель цоколя, 600 мм

01052

- 1 Передняя панель и крепёжная рейка
- 2 2 самореза

DD384496

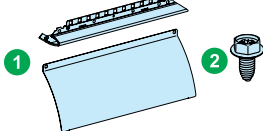

Передняя панель цоколя, 300 мм

01053

- 1 Передняя панель и крепёжная рейка
- 2 2 самореза

Опорные стойки для передней панели (IP30)

0384500

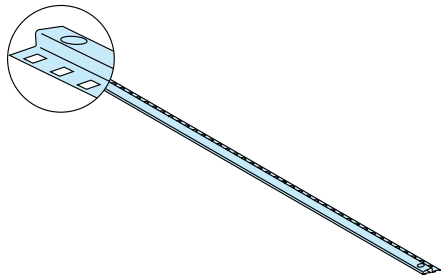

2 стойки, В = 6 модулей	01250
2 стойки, В = 9 модулей	01251
2 стойки, В = 12 модулей	01252
2 стойки, В = 15 модулей	01253
2 стойки, В = 18 модулей	01254
2 стойки, В = 21 модуль	01255
2 стойки, В = 24 модуля	01256
2 стойки, В = 27 модулей	01257
2 стойки, В = 30 модулей	01258
2 стойки, В = 33 модуля	01259

Принадлежности для передних панелей

0384601

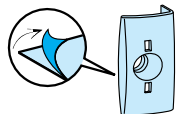

20 самоклеящихся ручек для передней панели	01093
--	-------

0384902



10 комплектов ручек-запоров передней панели	01094
---	-------

Принадлежности для силовых шин Powerclip в шкафах IP30

0384503

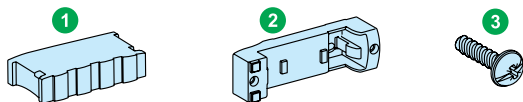

Принадлежности для силовых шин Powerclip 160/400 А	01210
--	-------

- 1 2 торцевые заглушки
- 2 2 крепёжные скобы
- 3 2 винта

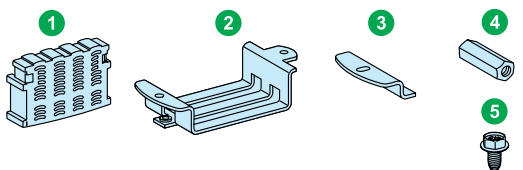

Принадлежности для силовых шин Powerclip 630 А	01211
--	-------

- 1 2 торцевые заглушки
- 2 2 металлических держателя
- 3 2 скобы для держателя
- 4 2 шестигранные стойки
- 5 8 саморезов

0384904

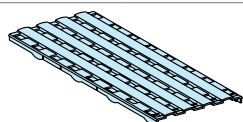

2 защелкивающиеся крышки IPxxV для силовых шин Powerclip	01201
--	-------

Навесные шкафы

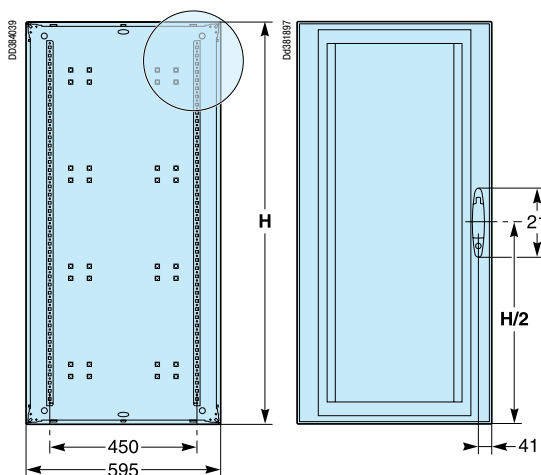

Напольные шкафы

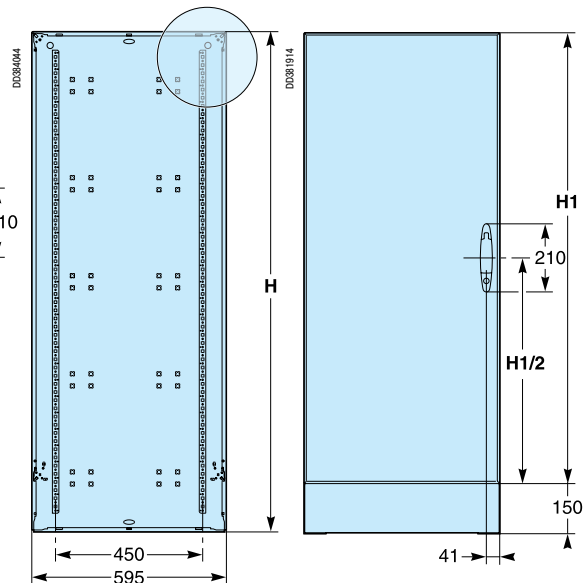

	Количество модулей по высоте	H	H1
Навесные шкафы	6	330	-
	9	480	-
	12	630	-
	15	780	-
	18	930	-
	21	1080	-
	24	1230	-
	27	1380	-
Напольные шкафы	27	1530	1380
	30	1680	1530
	33	1830	1680

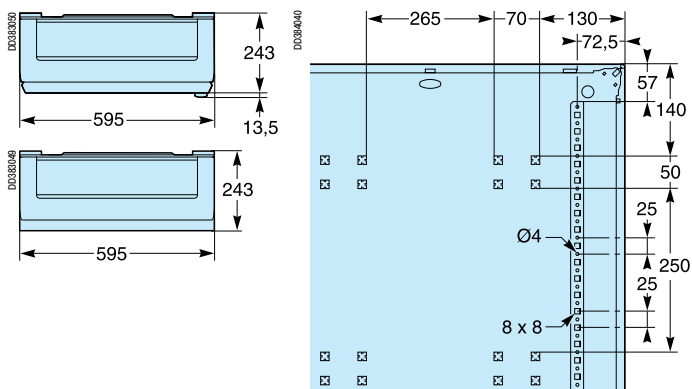

Кабельные каналы

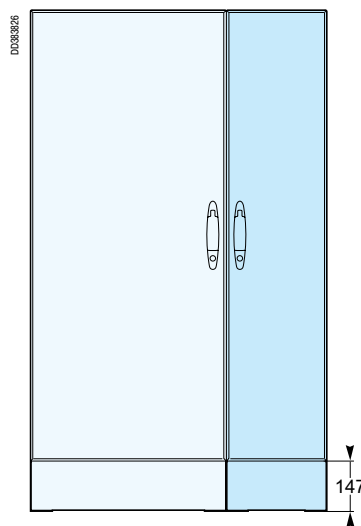
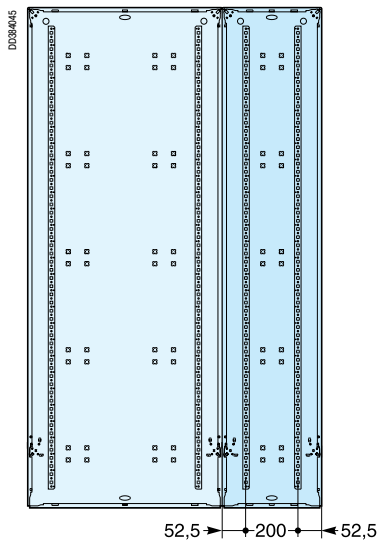
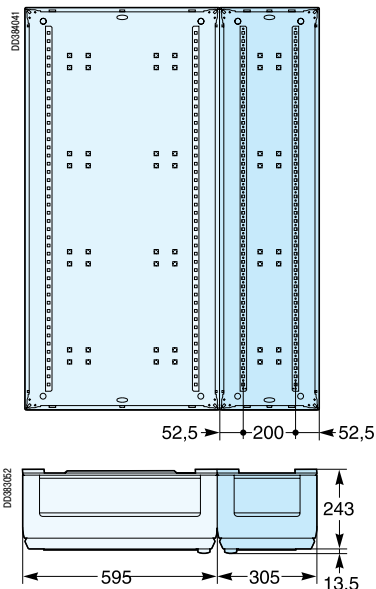

Сальниковые панели

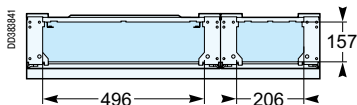

Расширитель кабельного канала

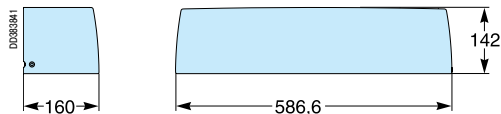

Монтаж навесных шкафов

Навесные
и напольные шкафы

Кабельные каналы

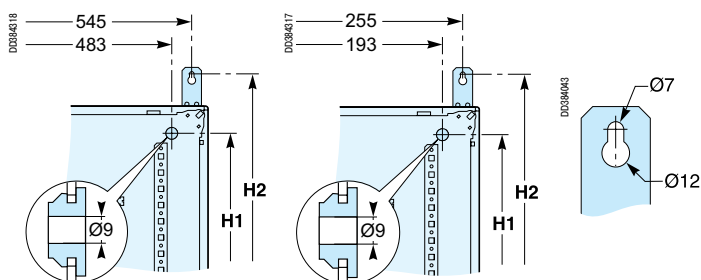

	Количество модулей по высоте	H1	H2
Навесные шкафы	6	246	430
	9	396	580
	12	546	730
	15	696	880
	18	846	1030
	21	996	1180
	24	1146	1330
Напольные шкафы	27	1296	1480
	30	1488	1580
	33	1638	1730
	33	1788	1880

Габаритные размеры и крепежные отверстия цоколя

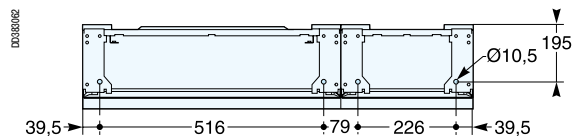

Элементы за передней панелью

Функциональные
стойки

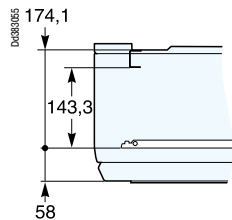

Монтажная
рейка

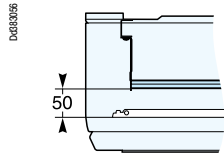

Монтажная рейка,
№ по каталогу 03001 или 03010

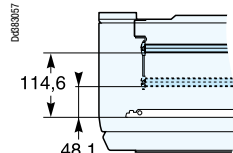

Регулируемая монтажная рейка,
№ по каталогу 03002 или 03011

Перфорированная
монтажная плата

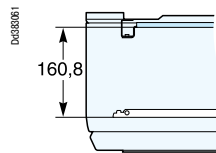

Фигурная перфорированная плата,
№ по каталогу 03171, 03172, 03173,
03176, 03177, или 03178

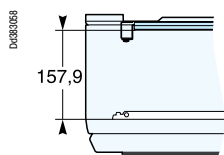

Фигурная монтажная рейка,
№ по каталогу 03003

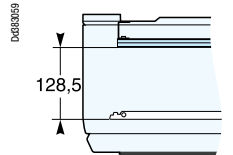

Задняя монтажная рейка,
№ по каталогу 03004

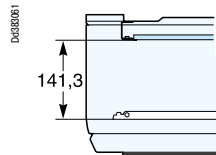

Перфорированная плата,
№ по каталогу 03170 или 03175

Серия Prisma G
Шкафы IP55

Широкие возможности по созданию НКУ в соответствии с Вашими требованиями



- > Безопасность для людей и имущества
- > Бесперебойность работы
- > Повышенная защищённость
- > Эргономичность и полный доступ к аппаратуре
- > Оптимизация и возможность модернизации

● 100-процентная надёжность и строгое соответствие действующим стандартам

Все компоненты (коммутационная и распределительная аппаратура, распределительные блоки, электромонтажные комплекты заводского изготовления и т. д.) полностью совместимы между собой. Все конфигурации щитов прошли испытания и могут использоваться в самых ответственных применениях.

● Оптимизация и возможность модернизации электроустановок

Prisma G IP55 – единственное в своей категории решение для распределительных щитов, спроектированное как «комплект», на основе которого можно собирать НКУ в любых комбинациях и конфигурациях. Благодаря тому, что организация электроустановки базируется на функциональных блоках, она легко эволюционирует без ухудшения своих начальных характеристик.

● Простота электромонтажа

Полная доступность всех точек крепления аппаратуры и присоединения проводников облегчает выполнение электромонтажа при сборке НКУ. Функциональные блоки четко идентифицируются, благодаря чему с ними легко работать, а подсоединения и проверки выполняются простым и естественным образом.



Ознакомление

Стойкие к атмосферным воздействиям шкафы

Металлические шкафы внутренней установки для комплектования электрооборудованием, предназначенные для работы в неблагоприятных условиях: в промышленных и сельскохозяйственных зданиях, подвалах, на кухнях и т. д.

Вся коммутационная аппаратура в шкафу расположена в одной плоскости, что обеспечивает доступность каждого элемента и позволяет легко проследить все электрические соединения.

■ 630 A
■ IP55
■ IK10



Практичность

- Возможность установки кнопок, розеток и т. д.
- Возможность установки промышленных розеток в боковых стенках



Бесперебойность работы

- Прямой доступ к каждому функциональному блоку через откидные передние панели на петлях

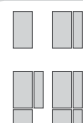

Широкие возможности комбинирования шкафов

- Объединение по вертикали, по горизонтали, с кабельным каналом и т. д.



Водонепроницаемость

- Широкий выбор сальниковых панелей IP55

Р0891278



Эргономичность и безопасность

- Передняя панель легко снимается и ставится на место благодаря эргономичным ручкам-фиксаторам
- Чёткая идентификация положения «открыто/закрыто» ручек-запоров передней панели
- Встроенное приспособление для опломбирования передней панели



Различные варианты установки:

- Крепление к сборной раме, колонне или стене



Основные характеристики

Листовой металл с электрофорезной обработкой и горячим полимерным эпоксидно-полиэстровым порошковым покрытием.

Размеры:

- ширина: шкафа – 575 мм, кабельного канала – 325 мм;
- высота: 450 - 1750 мм;
- глубина: 260 мм с дверью.

Вместе с дверью поставляется плетёный провод соединения с корпусом.

Описание

Шкафы серии G IP55

Номинальный рабочий ток	630 A, Icc = 50 кА
Цвет	Белый RAL 9001
Соответствие стандартам	EN 62208, МЭК 61439-2
Степень защиты	IP55 с дверью
Степень защиты от механических воздействий	IK10
Изоляция	Класс 1
Двери	<ul style="list-style-type: none"> ■ Прозрачные или сплошные, открываются вправо или влево ■ Конструкция обеспечивает неразрывное электрическое соединение подвижных частей (петель и т. д.) ■ Поставляются с ручкой и цилиндрическим замком 405 Свободное пространство за непрозрачной дверью: 78 мм Свободное пространство за прозрачной дверью: 73 мм
Заземление	Плетёный проводник соединения с корпусом поставляется вместе со шкафом
Комбинации шкафов	> см. стр. 111

Р0308966







Простое проектирование с помощью

ПО Rapsodie

> см. стр. 25

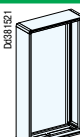
Шкафы и двери

Дверь, навешиваемая с любой стороны, снабжена ручкой с цилиндрическим замком 405.

Тип	Основной шкаф, ширина 600 мм			Шкаф расширения Ш = 600 мм					
									
Кол-во модулей 50 мм по высоте	Высота, мм	Навесной шкаф	Непрозрачная дверь	Прозрачная дверь	Задняя панель	Верхняя и нижняя панели	Боковые панели	Непрозрачная дверь	Прозрачная дверь
7	450	08302	08322	08332	08312	08371	08352	08322	08332
11	650	08303	08323	08333	08313	08371	08353	08323	08333
15	850	08304	08324	08334	08314	08371	08354	08324	08334
19	1050	08305	08325	08335	08315	08371	08355	08325	08335
23	1250	08306	08326	08336	08316	08371	08356	08326	08336
27	1450	08307	08327	08337	08317	08371	08357	08327	08337
33	1750	08309	08329	08339	08319	08371	08359	08329	08339

Тип	Кабельные каналы, Ш = 300 мм		Навесные шкафы Ш = 300 мм				
							
Кол-во модулей 50 мм по высоте	Высота, мм	Задняя панель и дверь	Верхняя и нижняя панели	Задняя панель и дверь	Верхняя и нижняя панели	Боковые панели	2 угловых соединительных узла
7	450	08342	08372	08342	08372	08352	2 x 01025
11	650	08343	08372	08343	08372	08353	2 x 01025
15	850	08344	08372	08344	08372	08354	2 x 01025
19	1050	08345	08372	08345	08372	08355	2 x 01025
23	1250	08346	08372	08346	08372	08356	2 x 01025
27	1450	08347	08372	08347	08372	08357	2 x 01025
33	1750	08349	08372	08349	08372	08359	2 x 01025

Запасные части > см. стр. 117

Размеры > см. стр. 118

Крышки (козырьки)

Вариант исполнения	Для шкафа	Для кабельного канала
		
№ по каталогу	08386	08387
Характеристики	<ul style="list-style-type: none"> ■ Крышки (козырьки) монтируются на стойках или непосредственно на стене. Они повышают степень защиты распределительного щита от вертикально падающих капель воды или твёрдых предметов ■ Цвет: RAL 7016 ■ Комплект поставки включает в себя: <ul style="list-style-type: none"> <input type="checkbox"/> крепёжные детали для крепления на стойках <input type="checkbox"/> комплектующие для соединения крышки с другой крышкой 	

Размеры > см. стр. 118

Соединительные комплекты

№ по каталогу	Комплект для горизонтального/вертикального соединения	Комплект для Г-образного соединения	Комплект для соединения в форме квадрата	Комплект углового соединения шкафа (угловая стойка)	Стойка
№ по каталогу	08381	08382	08383	-	08391
Характеристики	2 двойные стойки	1 тройная и 1 одинарная стойка	1 четверная стойка	Поставляются в комплекте основного шкафа	Д = 1950 мм

Примеры комбинаций

	Соединение 2 шкафов по вертикали или по горизонтали	Г-образное соединение 3 шкафов	Соединение 4 шкафов в форме квадрата
Навесные шкафы	<ol style="list-style-type: none"> Основной шкаф Задняя панель шкафа расширения 2 боковые панели шкафа расширения 	<ol style="list-style-type: none"> 1 основной шкаф Задняя панель и дверь кабельного канала Верхняя и нижняя панели кабельного канала Задняя панель шкафа расширения 2 боковые панели шкафа расширения 	<ol style="list-style-type: none"> 1 основной шкаф 3 задних панели шкафа расширения Верхняя и нижняя панели шкафа расширения 2 боковые панели шкафа расширения
Соединительные комплекты	<ol style="list-style-type: none"> Комплект для горизонтального/вертикального соединения 08381 	<ol style="list-style-type: none"> Комплект для Г-образного соединения 08382 Комплект для горизонтального/вертикального соединения 08381 	<ol style="list-style-type: none"> Комплект для соединения в форме квадрата 08382 Два комплекта для горизонтального/вертикального соединения 2 x 08381
Стойки	-	-	<ol style="list-style-type: none"> 3 стойки (для повышения жёсткости комбинации), Ш = 1950 мм 3 x 08391

Примечание: если в комбинацию входит более 2 шкафов, ей необходимо придать жёсткость при помощи стоек (08391).

Подъём и перемещение

Подъёмные уши

№ по каталогу	08396
Характеристики	Комплект из 2 шт. Крепёжные детали входят в комплект поставки. Подъёмные уши прикрепляются либо к корпусу шкафа, либо к стойкам для навесного монтажа

Принадлежности для установки

№ по каталогу				
	Стойки	Наугольник для цоколя	Передняя панель для цоколя шкафа	Передняя панель для цоколя кабельного канала
№ по каталогу	08391	08392	08393	08394
Характеристики	<ul style="list-style-type: none"> ■ D = 1950 мм ■ Цвет: RAL 7016 ■ Комплект поставки включает: <ul style="list-style-type: none"> □ 2 регулируемые проушины для крепления к стене; □ 1 стык для соединения с цоколем или другой стойкой. Стойки образуют пространство, обеспечивающее прокладку кабелей с обратной стороны распределительного щита, и благоприятствуют его вентиляции	<ul style="list-style-type: none"> ■ B = 150 мм ■ Цвет: RAL 7016 	<ul style="list-style-type: none"> ■ D = 600 мм ■ Цвет: RAL 7016 	<ul style="list-style-type: none"> ■ D = 300 мм ■ Цвет: RAL 7016
Количество заказываемых деталей	На 1 шкаф необходимо заказать 2 стойки. На каждый присоединённый шкаф расширения или кабельный канал необходимо заказать 1 дополнительную стойку	Для основного шкафа необходимо заказать 2 наугольника и 1 переднюю панель цоколя (600 мм). Для каждого присоединённого шкафа расширения или кабельного канала необходимо заказать дополнительно 1 наугольник и соответствующую переднюю панель		

Примеры установки

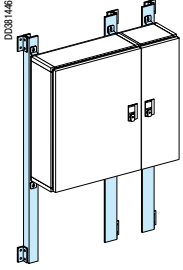
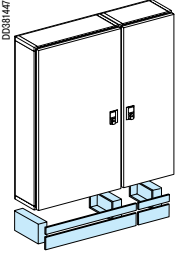
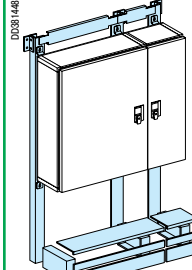
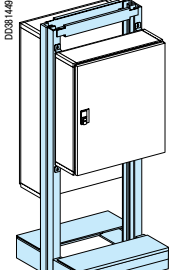
	Крепление к стойкам	Монтаж на цоколе	Крепление к сборной раме	Крепление к отдельно стоящей конструкции
				
№ по каталогу	08391	3 x 08392 + 08393 + 08394	3 x 08891 + 3 x 08392 + 08393 + 08394	4 x 08891 + 4 x 08392 + 2 x 08393
Описание	3 стойки для навесного монтажа	3 наугольника для цоколя + 1 передняя панель для цоколя шкафа + 1 передняя панель для цоколя кабельного канала	3 стойки 3 наугольника для цоколя + 1 передняя панель для цоколя шкафа + 1 передняя панель для цоколя кабельного канала	4 стойки + 4 наугольника для цоколя + 2 передние панели для цоколя шкафа
Замечания	Стойки служат для навесного монтажа одного или нескольких соединённых по горизонтали/вертикали шкафов	Монтаж на цоколе выполняется либо на предприятии поставщика, либо уже на месте установки и позволяет приподнять распределительный щит для его лучшей защиты и для облегчения разделки кабелей, идущих из кабельной траншеи. Входящие в комплект поставки проушины для крепления к стене позволяют обеспечить устойчивость щита	Распределительный щит крепится к сборной раме либо на заводе или на объекте Входящие в комплект поставки проушины для крепления к стене обеспечивают устойчивость щита	Конструкция состоит из 2 сборных рам, соединённых задними поверхностями. Она превращает распределительный щит в отдельно стоящий элемент. Конструкция легко может перемещаться при помощи подъёмных ушек (08396). На неё монтируется один или несколько шкафов, которые могут оснащаться розетками Schneider Electric

Установка на колонне

Держатели для крепления к колонне

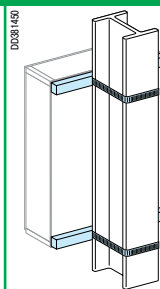

№ по каталогу	08395
Характеристики	Держатели обеспечивают крепление шкафа или комбинации "шкаф + кабельный канал" к металлической колонне из профиля типа PIN (двутавровая балка) или бетонной колонне прямоугольного или круглого сечения; при этом нет необходимости продельвать какие-либо отверстия. Максимальный периметр колонны: 580 мм. Держатель для крепления шкафа к колонне поставляется вместе с крепёжными принадлежностями.

Сальниковые панели с вырезами под FL21

Шкафы поставляются с металлическими сальниковыми панелями, которые устанавливаются на верхней и нижней панелях шкафа (по 2 панели) или кабельного канала (по 1 панели). Эти стандартные сальниковые панели могут быть заменены специальными (сплошными, с размеченными отверстиями, мембранными).

Они позволяют подводить кабели различного сечения в нижнюю часть распределительного щита без применения сальников, обеспечивая при этом степень защиты IP55.

Сальниковые панели легко устанавливаются с помощью специального монтажного комплекта (поставляется вместе с каждой сальниковой панелью), который позиционирует и удерживает гайки в процессе установки. Благодаря этому сальниковую панель можно устанавливать с помощью одного инструмента.

Металлические панели с вырезами

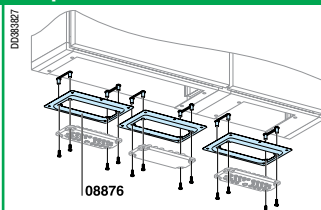

№ по каталогу

08876

Сальниковые панели: сплошные и с разметкой отверстий

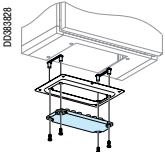
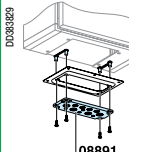
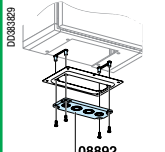
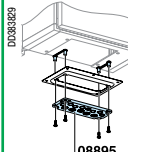
						
№ по каталогу	08881	08891	08892	08895	08898	08899
M12	-	4	-	-	39 x Ø 7...26 мм	2 x Ø 33...72 мм
M12 или M20	-	4	-	-		
M16 или M25	-	4	-	5		
M20	-	-	-	8		
M20 или M32	-	-	2	-		
M25 или M40	-	-	2	-		
Суммарное количество отверстий	-	12	4	13	39	2

Сальниковые панели мембранного типа

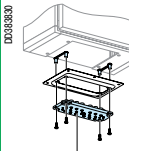
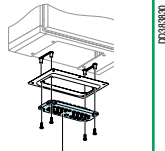
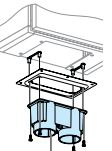
			
№ по каталогу	08872	08896	08897
Отверстия Ø 5...7 мм	4	2	-
Отверстия Ø 6...10 мм	-	6	-
Отверстия Ø 7...12 мм	-	8	-
Отверстия Ø 8...12 мм	4	-	-
Отверстия Ø 10...14 мм	12	16	-
Отверстия Ø 12...18 мм	-	2	-
Отверстия Ø 14...20 мм	4	-	-
Отверстия Ø 17...32 мм	-	1	-
Отверстия Ø 20...26 мм	1	-	-
Отверстия Ø 28...60 мм	-	-	2
Суммарное количество отверстий	25	35	2

Малые двери

Тип	Непрозрачная малая дверь	Малая дверь с вырезами
		
4 модуля по высоте (В = 200 мм) для шкафов высотой от 11 до 27 модулей	08374	08376
6 модулей по высоте (В = 300 мм) для шкафов высотой 33 модуля	08375	08377
Установка	<ul style="list-style-type: none"> ■ Высота навесных шкафов должна быть не менее 11 модулей (650 мм) ■ На передней стороне должна быть установлена ещё одна дверь (прозрачная или сплошная) ■ Каждый основной шкаф или шкаф расширения может иметь только одну малую дверь 	
Характеристики	<ul style="list-style-type: none"> ■ В малую дверь с вырезами монтируются две платы, предназначенные для установки приборов диаметром 22 мм или промышленных розеток Schneider Electric ■ Использование: <ul style="list-style-type: none"> <input type="checkbox"/> может служить заглушкой для вырезов в малых дверях <input type="checkbox"/> может служить держателем для устройств любого типа (устройства аварийного отключения, измерительные приборы, розетки) ■ Размеры 2 вырезов: 200 x 112 мм 	
	<ul style="list-style-type: none"> ■ Петли раскрываются на 170° ■ Малые двери снабжены цилиндрическим замком с запирающей втулкой с треугольным штырём (ключ в комплект поставки не входит) 	

Функциональные платы для малых дверей

Функциональные платы устанавливаются:

- горизонтально в малые двери с вырезами;
- горизонтально или вертикально в любое место двери или боковой панели.

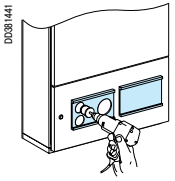
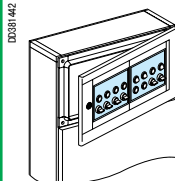
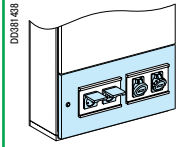
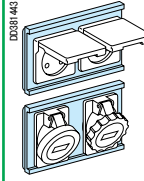
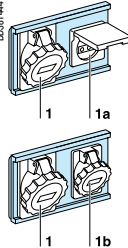
Тип	Сплошная плата	Плата для устройств диаметром 22 мм	Плата для промышленных розеток	
				
№ по каталогу	08861	08862	08863	08864
Характеристики	<ul style="list-style-type: none"> ■ Использование: <ul style="list-style-type: none"> <input type="checkbox"/> может служить заглушкой для вырезов в малых дверях; <input type="checkbox"/> может служить держателем для устройств любого типа (устройства аварийного отключения, измерительные приборы, розетки) 	<ul style="list-style-type: none"> ■ Для установки 8 устройств диаметром 22 мм (сигнальные лампы, выключатели, кнопки и т.д.) ■ Поставляется с 4 заглушками 	<ul style="list-style-type: none"> ■ С 2 вырезами 65 x 85 мм ■ Служит для установки: <ul style="list-style-type: none"> <input type="checkbox"/> бытовых розеток 10/16 А; <input type="checkbox"/> панельных наклонных и прямых низковольтных розеток 16 А скрытого монтажа, IP44/IP67 	
				

Боковые панели с вырезами

Боковая панель с вырезами устанавливается вместо стандартной боковой панели с левой или с правой стороны шкафа.

Боковые панели с вырезами

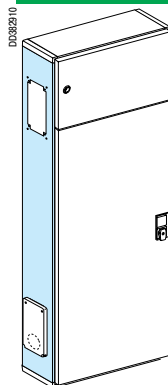

Кол-во модулей 50 мм по высоте	Высота, мм	Количество вырезов 103 x 225 мм под переходные платы	№ по каталогу
7	450	1	08362
11	650	2	08363
15	850	2	08364
19	1050	2	08365
23	1250	2	08366
27	1450	2	08377
33	1750	2	08369

Вырезы в боковых панелях рассчитаны на установку промышленных розеток Pratika PK на токи до 63 А. Возможна как непосредственная установка, так и установка с помощью переходных плат Kaedra 103 x 225 мм.

Непосредственная установка (в вырезы 103 x 225 мм) возможна для следующих розеток:

- розетки низкого напряжения с блокировкой, 16/32 А, IP44/IP65, IK08;
- розетки сверхнизкого напряжения 16 А с безопасным разделительным трансформатором, IP44/IP65, IK08.

Промышленные розетки и функциональные платы 103 x 225 мм

	DC832940	DC832942	DC832939	DC832941	DC832941
Промышленные розетки и функциональные платы					
	<ul style="list-style-type: none"> ■ Розетки низкого напряжения с блокировкой 16/32 А ■ Розетки сверхнизкого напряжения 16 А с безопасным разделительным трансформатором 	<ul style="list-style-type: none"> ■ Розетки низкого напряжения 16 и 32 А ■ Розетки сверхнизкого напряжения ■ Розетки RJ45 	<ul style="list-style-type: none"> ■ Розетки низкого напряжения 63 А 	<ul style="list-style-type: none"> ■ Розетки сверхнизкого напряжения 16 или 32 А (после удаления заглушки) 	<ul style="list-style-type: none"> ■ Панель-заглушка
Размеры вырезов для промышленных розеток	103 x 225 мм	65 x 85 мм + 90 x 100 мм	100 x 107 мм	65 x 65 мм	-
Каталожный номер переходной платы	Непосредственная установка	13142	13144	13143	13143

Ручки, замки

- Непрозрачные и прозрачные двери высотой от 7 до 23 модулей снабжены малой ручкой с цилиндрическим замком 405.
- Непрозрачные и прозрачные двери высотой от 27 до 33 модулей снабжены большой ручкой с цилиндрическим замком 405.
- Малые двери снабжены замком с треугольным штырём 8 мм.
- На заказ любая дверь может быть оборудована:
 - малой или большой ручкой с цилиндрическим замком под ключ 405. Данный замок может быть заменён на другой замок или специальную втулку;
 - большой ручкой EURO, поставляемой без замка;
 - дверной втулкой: с выемкой под отвёртку, с квадратным или треугольным штырём, втулкой DIN.

Ручки на замену

Ручки

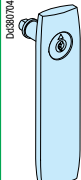
			
№ по каталогу	08936	08935	08934
Описание	Ручка с замком 405 и 2 ключами	Ручка (Ш = 155 мм) с замком 405 и 2 ключами	Ручка EURO под цилиндрический замок (1)

(1) Не подходит для цилиндрических замков с автоматическим возвратом ключа.

Блокировка навесным замком







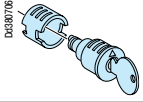

Комплект для блокировки ручки навесным замком

	
№ по каталогу	08939
Описание	Устанавливается на любые двери со степенью защиты IP55, кроме оснащённых замком типа EURO. Можно устанавливать до 3 навесных замков

Цилиндрические замки и втулки

Нижеперечисленные замки могут устанавливаться в ручку шкафа вместо базового замка 405.

Замки и втулки для ручек (1)







													
Комплект поставки	Замок и 2 ключа 2433A	Замок и 2 ключа 455	Замок и 2 ключа 1242E	Замок и 2 ключа 113A	Втулка с выемкой под отвёртку	Втулка DIN, 3 мм	Втулка с треугольным штырём			Втулка с квадратным штырём			Втулка с квадратным гнездом 6 мм
							7 мм	8 мм (CNOMO)	9 мм	6 мм	7 мм	8 мм	
№ по каталогу	09933	09945	09942	09943	09981	09982	09983	09984	09985	09986	09987	09988	09989

(1) По вопросам других комбинаций профилей A и E фирмы Ronis обращайтесь за информацией в Schneider Electric.

Дверные втулки

Устанавливаются вместо базовой ручки.

Door insert

									
Тип	Втулка с выемкой под отвёртку	Втулка DIN, 3 мм	Втулка с треугольным штырём			Втулка с квадратным штырём			Втулка с квадратным гнездом 6 мм
			7 мм	8 мм (CNOMO)	9 мм	6 мм	7 мм	8 мм	
№ по каталогу	09981	09982	09983	09984	09985	09986	09987	09988	09989

Кисточка для восстановления лакокрасочного покрытия > см. стр. 63

Принадлежности для шкафов IP55

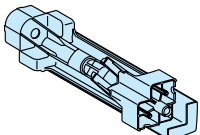
00384507  **2 угловых соединительных узла** **01025**

00384508  **Комплект запасных частей для навесных шкафов** **01247**

- 1 24 винта M6 x 12 + контактные шайбы
- 2 4 простых проушины
- 3 4 крепежных винта для угловых соединительных узлов
- 4 12 нейлоновых шайб
- 5 12 саморезов
- 6 4 конических шайбы
- 7 4 винта M8 x 16

00384508  **Комплект запасных частей для дверей** **01248**

- 1 1 винт M6 x 12 + контактная шайба
- 2 2 ключа 405
- 3 1 пружинная гайка
- 4 4 винта для крепления угловых соединительных узлов к раме
- 5 3 оси дверных петель
- 6 8 уплотнительных колец
- 7 3 стопорных кольца

00384510  **Комплект запасных частей для запирания дверей** **01249**

- 1 1 стопорная шайба
- 2 1 дверная втулка
- 3 1 колпачок для дверной втулки
- 4 1 уплотнительное кольцо
- 5 1 фигурная гайка
- 6 1 композитная прокладка
- 7 1 невыпадающий винт
- 8 1 специальная шайба
- 9 1 запорная пластина
- 10 1 шайба

Принадлежности для передних панелей

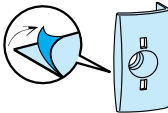
00384601  **20 самоклеящихся ручек для передней панели** **01093**

00384602  **10 ручек-запоров передней панели** **01094**

Навесные шкафы

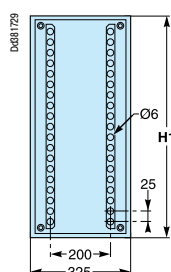
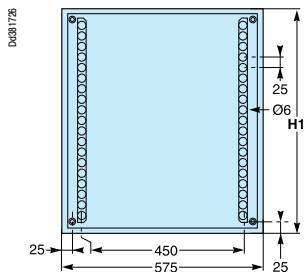

Кол-во модулей по вертикали	H1	A	B
7	425	375	525
11	625	575	725
15	825	775	925
19	1025	975	1125
23	1225	1175	1325
27	1425	1375	1525
33	1725	1675	1825

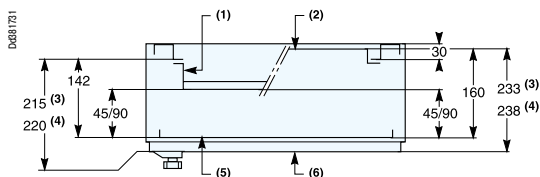
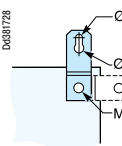
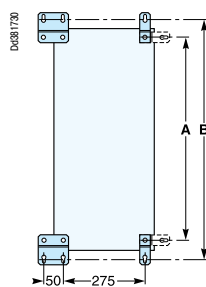
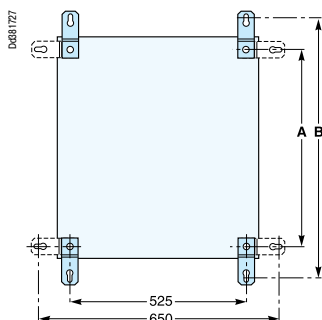

- (1) Рейка.
- (2) Фигурная перфорированная плата.
- (3) Прозрачная дверь.
- (4) Непрозрачная дверь.
- (5) Передняя панель.
- (6) Дверь.

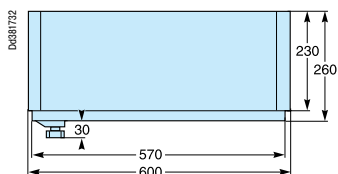

Кабельные каналы

Двери

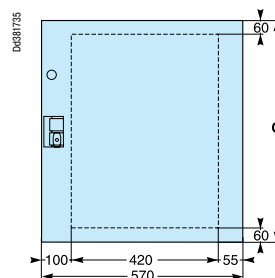
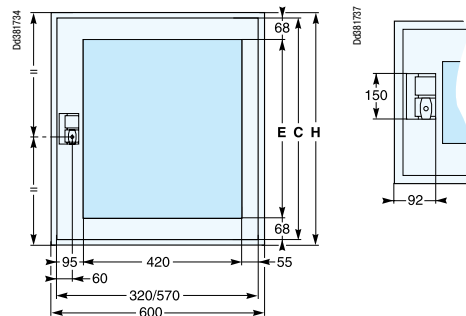

Полезная площадь

Кол-во модулей по вертикали	C	E	H
7	420	284	450
11	620	484	650
15	820	684	850
19	1020	884	1050
23	1220	1084	1250
27	1420	1284	1450
33	1720	1584	1750

Соединение шкафов

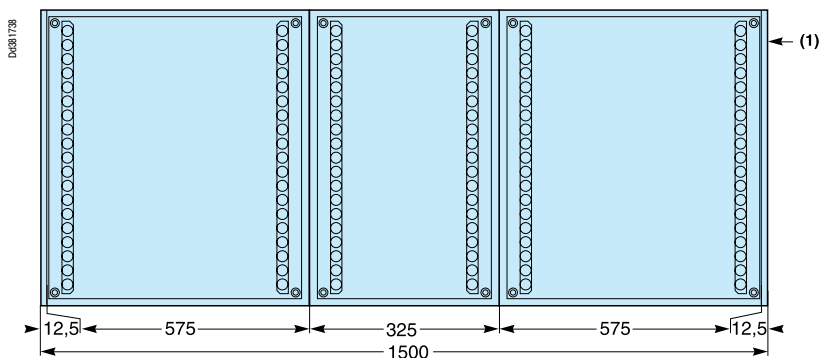

Крышка (козырёк)

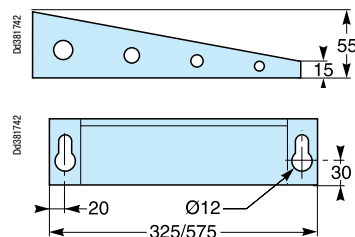

Сальниковые панели

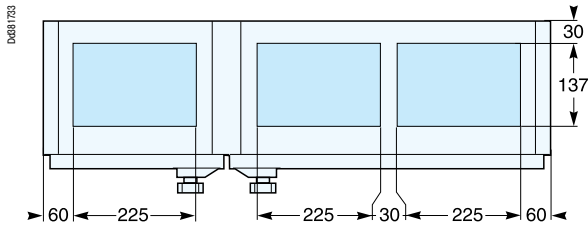

Боковые панели с вырезами

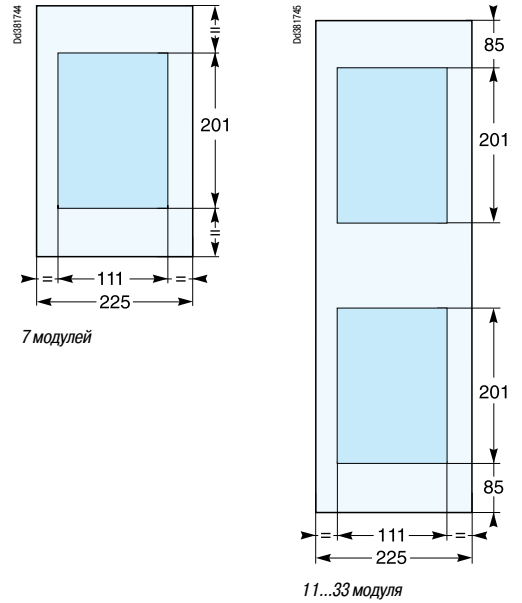

Малая дверь с вырезом

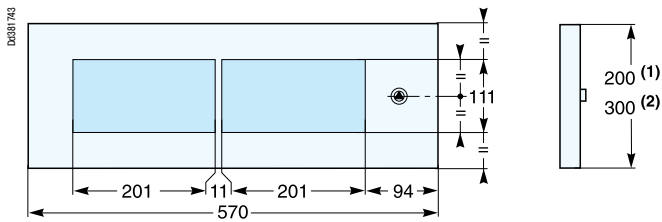

(1) № по каталогу 08376 для шкафов высотой 11...27 модулей.
(2) № по каталогу 08377 для шкафов высотой 27...33 модуля.

Функциональные платы

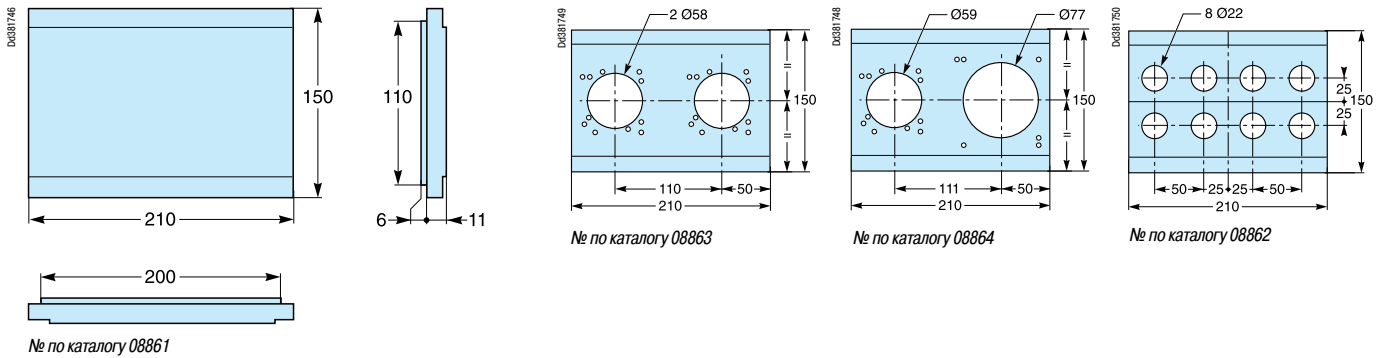

Сборная рама

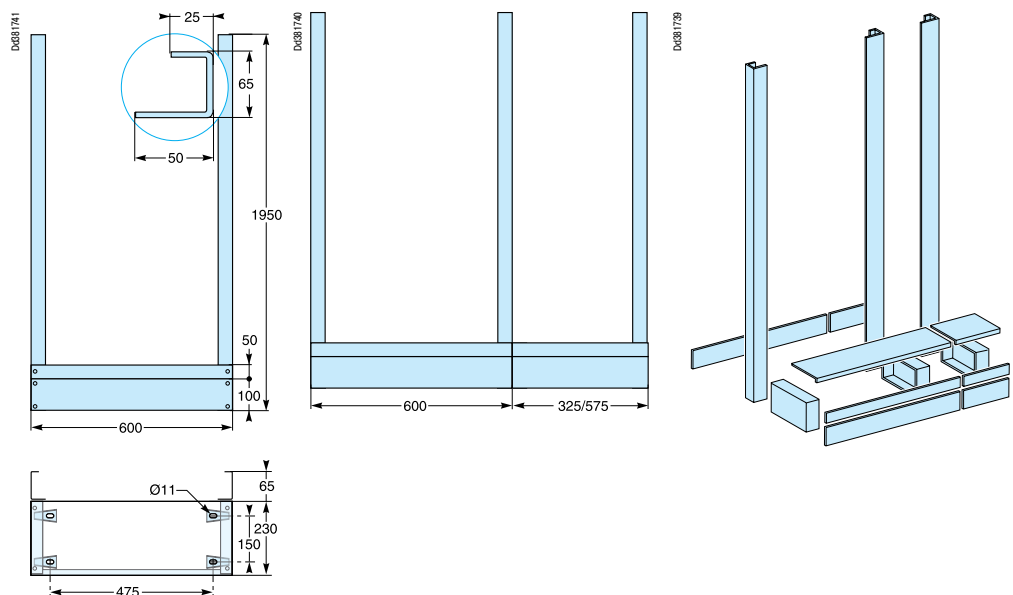

Шкафы серии Prisma Pack

Ознакомление.....	123
Навесные и устанавливаемые в нише шкафы серии Prisma Pack.....	124
Счетчики электроэнергии.....	125
Принадлежности.....	126
Распределение тока	
Изолированные силовые шины.....	128
Питание рядов от вводного аппарата	
Распределительные колодки и блоки.....	130
Питание рядов от вводного аппарата	
Гребёночные шинки, распределительные блоки.....	131
Питание рядов модульных устройств	
Принадлежности.....	132
Запасные части.....	133
Размеры.....	134

Шкафы серии Prisma Pack



Металлические шкафы внутренней установки, поставляются в сборе и могут быть заказаны по одному каталожному номеру.

Комплектный шкаф поставляется с монтажными рейками, передними панелями, панелями-заглушками, пластиковыми сальниковыми панелями, шинкой заземления и шаблоном для разметки крепежных отверстий при монтаже на стене.

Один каталожный номер = комплектный шкаф, полностью готовый к установке аппаратуры

- 160 A
- IP30
- IK07/08

PR031279

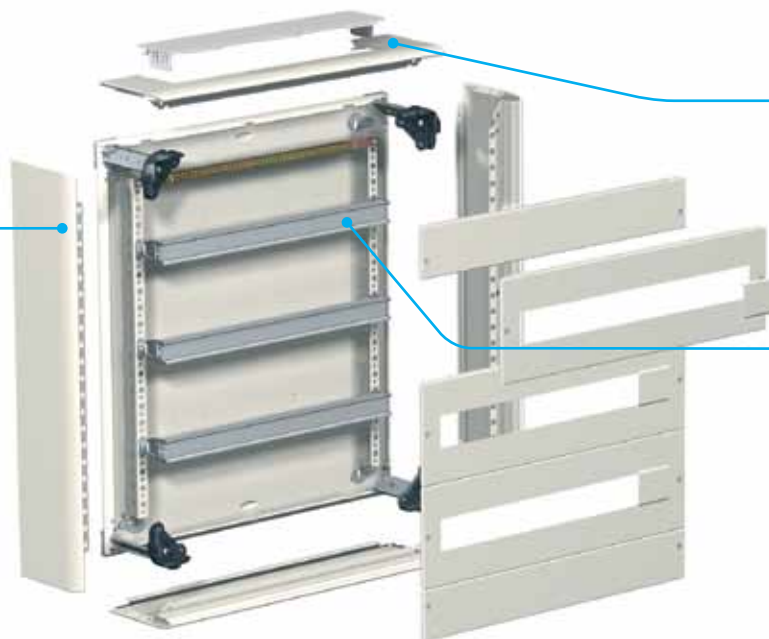

Доступ к оборудованию

- Боковые панели легко снимаются, обеспечивая полный доступ к оборудованию внутри шкафа

Двери

- Простая установка без использования инструментов
- Прозрачные и непрозрачные двери, навешиваемые для открывания влево и вправо



PR030161



Сальниковая панель

- Съёмная, легко устанавливаемая, с простым прорезыванием отверстий

Монтажные рейки

- Монтажные рейки поставляются предварительно установленными в 4, 5 и 6-рядных шкафы. Они позволяют устанавливать аппаратуру на разной глубине



Основные характеристики

Листовой металл с электрофрезной обработкой и горячим полимерным эпоксидно-полиэстровым порошковым покрытием.

Размеры:

- Ширина: 555 мм;
- Высота: 480... 1080 мм;
- Глубина: 157 мм без двери, 186 мм с дверью.

Описание

Шкафы серии Prisma Pack

Номинальный рабочий ток	160 A, Icc = 50 кА
Цвет	Белый RAL 9001
Соответствие стандартам	EN 62208, МЭК 61439-2, NFC 61-910
Степень защиты	IP30 с дверью или без неё, IP31 с дверью и козырьком IP43 с дверью, козырьком и уплотнительным сальником
Степень защиты от механических воздействий	IK08 с дверью IK07 без двери
Изоляция	Класс 1
Двери	<ul style="list-style-type: none"> ■ Прозрачные или сплошные, открываются вправо или влево ■ Конструкция обеспечивает неразрывное электрическое соединение подвижных частей (петель и т. д.) ■ Поставляются с ручкой и цилиндрическим замком 405 ■ Без возможности установки кнопок (свободное пространство за дверью = 42 мм)
Монтаж	Шкафы серии Prisma Pack могут легко устанавливаться в нишу с помощью специального монтажного комплекта

Конструкция шкафов серии Prisma Pack обеспечивает простоту установки и доступа к аппаратуре. Оптимальная глубина и очень тонкие двери позволяют шкафу идеально вписываться в любой интерьер.

4, 5 и 6-рядные шкафы хорошо подходят для реализации вводно-распределительных НКУ:

- в них достаточно места для размещения входящих и отходящих проводников вводного аппарата;
- для них можно выбрать оптимальное количество передних панелей.

Навесные и устанавливаемые в нише шкафы серии Prisma Pack

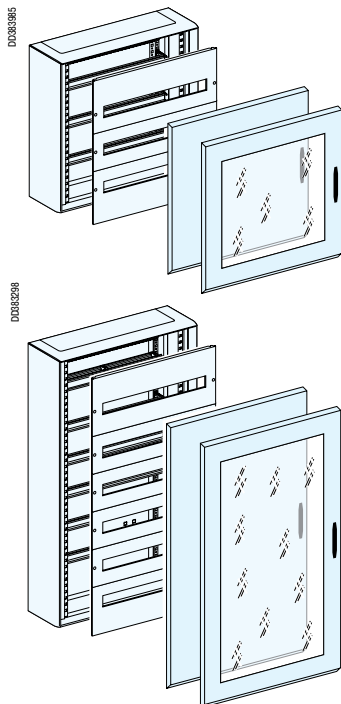

Навесные шкафы для модульной аппаратуры

В комплект поставки входят:

- по 1 монтажной рейке на ряд (вместимость ряда: 24 модуля по 18 мм);
- верхняя монтажная рейка 4, 5 и 6-рядных шкафов для установки NG160 и ещё одна рейка и 4 аксессуара для установки модульной аппаратуры;
- шинка заземления;
- 1 передняя панель с вырезами для каждого ряда (высота зависит от модели);
- 1 пластиковая сальниковая панель;
- панели-заглушки изменяемого размера (количество зависит от модели).

Двери для шкафов серии Prisma Pack:

- навешиваются с любой стороны;
- поставляются с ручкой и цилиндрическим замком 405;
- цилиндрические замки и втулки > см. стр. 100

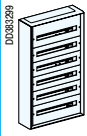
Кол-во рядов	Кол-во модулей по высоте	Размеры, мм			Высота передних панелей (мм)			Кол-во панелей-заглушек	Шкаф	Дверь		
		Высота	Ширина	Глубина	Верхние	Средние	Нижние			Непрозрачная	Прозрачная	
2	9	480	555	157 без двери 175 с дверью + 11 для ручки	225	150	225	3				
3	12	630		250	200		08002					08082
4	15	780		250	200	08003	08083					08093
5	18	930		250	200	08004	08084					08094
6	21	1080		250	200	08005	08085					08095
						08006	08086					08096

Комплект для установки шкафа в нише > см. стр. 127

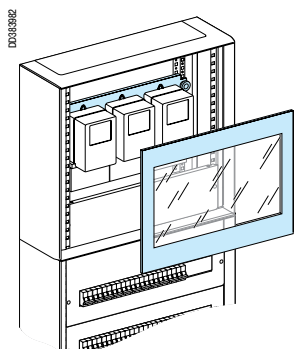

Счётчики в шкафу расширения

В шкафах расширения счётчики могут устанавливаться на функциональных стойках на различной высоте.

Класс 1: в зависимости от применения, счётчики можно устанавливать непосредственно на монтажных платах, снабжённых плетёными проводами соединения с корпусом, или в комбинации с секционирующими перегородками или передними панелями.

Монтажные платы можно приподнять с помощью стоек M5.

Двери:

- навешиваются с любой стороны;
- поставляются с ручкой и цилиндрическим замком 405;
- цилиндрические замки и втулки > см. стр. 100

Кол-во модулей 50 мм по высоте	Размеры (мм)			Шкаф расширения	Дверь	
	Высота	Ширина	Глубина		Непрозрачная	Прозрачная
9	480	555	157 без двери, 175 с дверью + 11 для ручки			
12	630		08012			
				08013	08083	08093

Счетчики электроэнергии, класс 2

Класс 1: в зависимости от применения, счётчики можно устанавливать непосредственно на монтажных платах, снабжённых плетёными проводами соединения с корпусом 6 мм² (08910), или в комбинации с секционирующими перегородками или передними панелями. Монтажные платы можно приподнять с помощью **стоек M5** > см. стр. 58

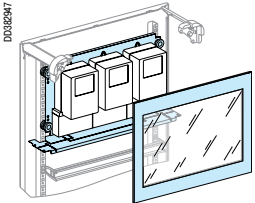
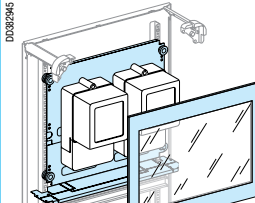
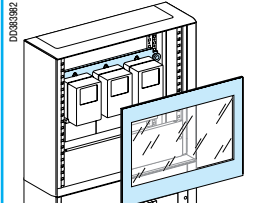
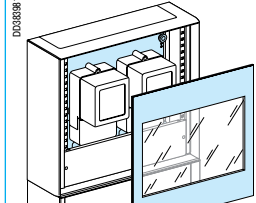
Установка	В навесных шкафах серии Prisma Pack		В шкафах расширения	
				
Устройство	1-фазные счётчики	3-фазные счётчики	1-фазные счётчики	3-фазные счётчики
Количество счетчиков в ряду	3	2	3	2
Количество модулей по высоте	6	9	6	9
Монтажная плата	03157	03152	03157	03152
Изолирующая панель	03154	03154	03154	03154
Горизонтальная перегородка (1)	04333	04333	-	-
Передняя панель	03343 прозрачная или 03806 непрозрачная	03344 или 03807	03343 или 03806	03344 или 03807
Шкаф	Шкаф серии Prisma Pack	Шкаф серии Prisma Pack	08012	08013
Дверь	В зависимости от шкафа	В зависимости от шкафа	08092 (прозрачная) или 08082 (непрозрачная)	08093 (прозрачная) или 08083 (непрозрачная)
Провод соединения с корпусом, 6 мм ²	08911	08911	08911	08911
Комплект из 2 монтажных стоек	-	-	08817 (2)	08817 (2)

(1) В случае установки не в верхней части комплектного шкафа, необходимо заказать дополнительную горизонтальную перегородку 04333.

(2) Для повышения жёсткости соединённых элементов, в частности, при транспортировке, рекомендуется использовать комплект из 2 стоек, закреплённых с обратной стороны распределительного щита.

Сальниковые панели

Сальниковые панели

		
	Верхняя или нижняя панель с дополнительной пластиковой панелью	Сплошная сальниковая панель
№ по каталогу	08878	08879
Характеристики	-	Сплошная металлическая сальниковая панель

Расширитель кабельного канала

Расширитель кабельного канала

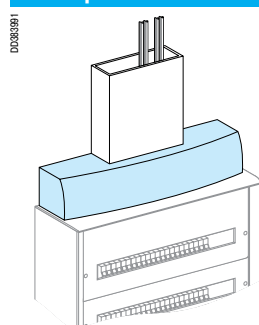

№ по каталогу	08821
---------------	--------------

Козырёк для шкафа

Козырёк для шкафа серии Prisma Pack IP3 1

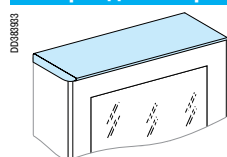

№ по каталогу	08823
Характеристики	<p>Данный козырёк нельзя установить на стандартную верхнюю панель шкафа серии Prisma Pack.</p> <p>Поэтому он поставляется вместе со специальной верхней панелью, которая устанавливается вместо стандартной панели.</p> <p>Снятая верхняя панель монтируется внизу шкафа, давая возможность пропустить сквозь дно шкафа входящие и отходящие кабели.</p> <p>Установка козырька на навесной или напольный шкаф с дверью обеспечивает степень защиты IP3 1</p>

Уплотнительный сальник для двери

Уплотнительный сальник для двери для шкафа серии Prisma Pack IP43

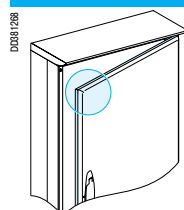

№ по каталогу	08841
Характеристики	<p>Уплотнительный сальник, установленный на дверь шкафа с козырьком, повышает степень защиты до IP43.</p> <p>Д = 5,3 м</p>

Комплект из 2 монтажных стоек

Комплект из 2 монтажных стоек

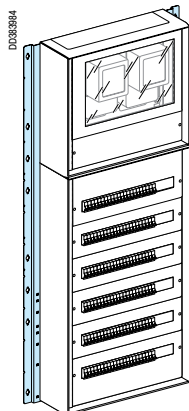

№ по каталогу	08817
Характеристики	Комплект из 2 монтажных стоек. Для повышения жёсткости соединённых элементов, в частности, при транспортировке, рекомендуется использовать комплект из 2 стоек, закреплённых с обратной стороны распределительного щита

Принадлежности для крепления к стене

Навесной монтаж

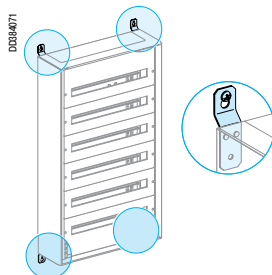

№ по каталогу	08803
Характеристики	4 проушины для крепления к стене

Комплект для установки в нишу

Комплект для установки в нишу шкафа серии Prisma Pack

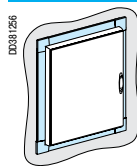

№ по каталогу	08822
---------------	--------------

Панели-заглушки

Панели-заглушки

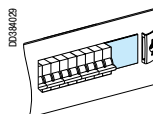

№ по каталогу	03220	03221
Характеристики	<ul style="list-style-type: none"> ■ Панель-заглушка цельная ■ В = 46 мм, Д = 1000 мм 	<ul style="list-style-type: none"> ■ 4 панели-заглушки изменяемого размера ■ В = 46 мм, Ш = 90 мм

Кисточка для восстановления лакокрасочного покрытия > см. стр. 63

PC000045_05E



Шины Powerclip с ответвительными клеммами на 6/10 мм²

PC000046_05E



Защелкивающиеся крышки для изоляции наконечников комплекта для подсоединения

Силовые шины Powerclip 125 - 160 А

- **Компактные силовые шины**, полностью изолированные (IPxxB), готовые к установке (поставляются вместе с держателями и защелкивающимися крышками).
- **Медные шины:**
 - со сложным профилем ETRN12;
 - с резьбовыми отверстиями М6 через каждые 25 мм;
 - с возможностью обрезки до нужного размера с шагом 150 (для 125 А) или 200 мм (для 160 А) в зависимости от номинального тока.
- Установка на изолирующих держателях.
- Поставляется с держателями, привинчиваемыми к функциональным стойкам шкафа.
- Широкий выбор готовых и протестированных соединений.
- Защелкивающиеся крышки защищают от прямого прикосновения. Их легко снять для подсоединения аппаратов.
- Торцы защищены заглушками.

			125 А	160 А
Силовые шины Powerclip	3 полюса	Д = 450 мм	04103	-
		Д = 750 мм	04107	-
		Д = 1000 мм	-	04111
	4 полюса	Д = 450 мм	04104	-
		Д = 750 мм	04108	-
		Д = 1000 мм	-	04121
Запасные части*	2 держателя шин + 2 торцевых заглушки + 2 винта		-	01210
	2 защелкивающиеся крышки IPxxB, Д = 200 мм		-	01201

*Дополнительная информация > см. стр. 103



Электрические характеристики

Номинальный ток	Допустимый сквозной ток короткого замыкания (кА, действ. / 1 с)	Максимальный ток короткого замыкания I _{pk} (кА, пик.)	Номинальное напряжение изоляции U _i (В)	Импульсное выдерживаемое напряжение U _{imp} (кВ)
125 А	8,5	20	500	8
160 А	10	30	750	8

Выбор типа соединения/устройства

Подсоединяемый аппарат	№ по каталогу (см. описание на следующей странице)
INS	INS40/125 3 полюса
	4 полюса
	INS160
NG	NG125
	NG160
	Vigi NG160
C120, iC120	04147 или 04148
Multiclip	160 А
	200 А
Модульные устройства	04151 или 04152

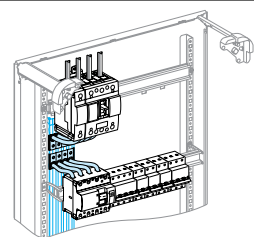
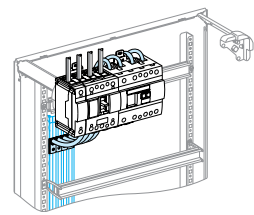
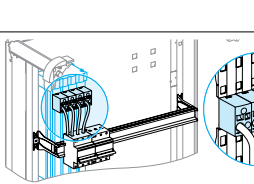
Подсоединение силовых шин

	Описание	Позволяет подсоединить	№ по каталогу
00381379 	Комплект из 4 проводников 125 А, Д = 230 мм На одном конце проводника – штифтовой наконечник сечением 35 мм ² , на – другом изогнутый под углом 45° кольцевой наконечник (изолирующая крышка IPxxB, № по каталогу 04150)	NG125 комплектуется с туннельными клеммами или гребенчатой шинкой, INS – туннельными клеммами: 28947 или 28948	04145
0038324 	Комплект из 4 проводников 160 А, Д = 250 мм На одном конце проводника – штифтовой наконечник сечением 45 мм ² , на – другом изогнутый под углом 45° кольцевой наконечник (изолирующая крышка IPxxB, № по каталогу 04150)	INS160, NG160, NG125	04146
0038324 	Моноблочное соединение, 3/4P, 160 А, Д = 150 мм Быстрое подсоединение шин На одном конце установлены штифтовой наконечник под туннельные клеммы. Обеспечивает степень защиты IPxx. Четкое обозначение нейтрального проводника (синим цветом)	INS160, NG160 (расположенный на левой стороне), NG125, C120, iC120	04147
0038325 	Моноблочное соединение, 3/4P, 160 А, Д = 440 мм Быстрое подсоединение шин. На одном конце установлены штифтовые наконечники под туннельные клеммы. Обеспечивает степень защиты IPxxB. Четкое обозначение нейтрального проводника (синим цветом)	INS160, NG160 (устанавливаемые слева), Vigi NG160 (устанавливаемые в центре), NG125, C120, iC120	04148
0038481 	12 ответительных клемм 6/10 мм² Обеспечивают степень защиты IPxxB	Аппараты всех типов, оборудованные туннельными клеммами, Multiclip 160/200	04151
	12 ответительных клемм 16 мм² Обеспечивают степень защиты IPxxB	Аппараты всех типов, оборудованные туннельными клеммами, Multiclip 160/200	04152

Принадлежности

	Описание	№ по каталогу
0031195 	8 крышек IPxxB Комплект из 8 защелкивающихся крышек, которые можно обрезать до необходимой длины. Обеспечивают степень защиты IPxxB для кабелей сечением 10 - 25 мм ² с угловыми (90°) наконечниками	04150
Крепёжные детали класса 8.8	Комплект из 20 винтов М6 х 12 мм	04158



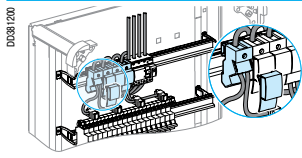
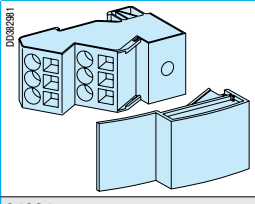

Распределительные колодки и блоки

Питание рядов от вводного аппарата

Polybloc 160 A

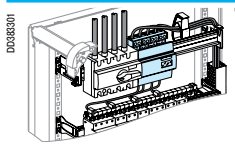
	Распределительная колодка Polybloc 160 A	Комплект из 4 проводников 160 А, Д = 380 мм
		
№ по каталогу Характеристики	04031 Установка на приподнятой монтажной рейке Прочие характеристики > см. стр. 75	04149 С 2 штифтовыми наконечниками сечением 45 мм ² под туннельные клеммы Для подключения INS40/160, NG125, NG160, C120, iC120 с Vigi или без него

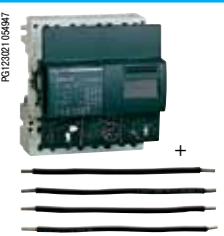
Distribloc 63, 125 и 160 A

Типы	Distribloc 63 A (подсоединение сверху)	Distribloc 63 A (подсоединение снизу)	Distribloc 125 A (подсоединение сверху/снизу)	Distribloc 160 A (подсоединение сверху/снизу)
				
№ по каталогу	Распределительная колодка, 4 полюса	Распределительная колодка, 4 полюса	Распределительная колодка, 4 полюса	Распределительная колодка, 4 полюса
Характеристики	04040 Входит в комплект поставки	04041 Входит в комплект поставки	04045 04047	04046 Входит в комплект поставки
Характеристики	<ul style="list-style-type: none"> Установка на приподнятой монтажной рейке Ширина: 4 модуля по 18 мм 		<ul style="list-style-type: none"> Устанавливается на монтажной рейке Ширина: 6 модулей по 18 мм Аппараты NG125, INS40/125, C120, iC120 подключаются проводниками 210 мм 	<ul style="list-style-type: none"> Устанавливается на монтажной рейке Ширина: 6 модулей по 18 мм Для подключения NG160, INS100/160 с или без Vigi
Прочие характеристики > см. стр. 77				

Ступенчатые распределительные блоки 40, 100 и 125 А

Номинальный ток	2-полюсные		4 полюсные			
	100 А	125 А	40 А	100 А	125 А	125 А
№ по каталогу	Распределительный блок	Распределительный блок	Распределительный блок	Распределительный блок	Распределительный блок	Распределительный блок
Характеристики	Дополнительная шинка зануления	Дополнительная шинка зануления	Дополнительная шинка зануления	Дополнительная шинка зануления	Дополнительная шинка зануления	Дополнительная шинка зануления
	2 x 7 клемм	2 x 13 клемм	4 x 13 клемм	4 x 7 клемм	4 x 13 клемм	4 x 17 клемм
Прочие характеристики > см. стр. 78						

Гребёнчатые шинки, распределительные блоки

Питание рядов модульных устройств

Гребёнчатые шинки для DPN

		Гребёнчатые шинки			Боковые колпачки	Колпачки для контактов	Изолированные переходники для кабеля
							
№ по каталогу	2 полюса	21086	21088	21089	21094	21096	21098
	4 полюса	21090	21092	21093	21095	21096	21098
Характеристики		24 модуля по 9 мм 12 модулей по 18 мм	48 модулей по 9 мм 24 модуля по 18 мм	96 модулей по 9 мм 48 модулей по 18 мм	Комплект из 40 шт.	Комплект из 12 шт. 6 модулей по 9 мм 3 модуля по 18 мм	Комплект из 4 шт. Для кабелей 25 мм ²
		Номинальный ток: 80 А Комплект из 1 шт.					
В комплект поставки входят		4 боковых колпачка	0		-	-	-
		1 колпачок для контактов	2 колпачка для контактов				

Гребёнчатые шинки для C60 и iC60

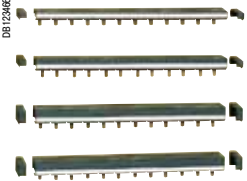
		Гребёнчатые шинки			Боковые колпачки	Колпачки для контактов	Изолированные переходники для кабеля
							
№ по каталогу	1 полюс	14881	14891	14886	14888	14885	
	2 полюса	14882	14892	14886	14888	14885	
	3 полюса	14883	14893	14887	14888	14885	
	4 полюса	14884	14894	14887	14888	14885	
Характеристики		<ul style="list-style-type: none"> ■ Комплект из 1 шт. ■ 24 модуля по 9 мм ■ 12 модулей по 18 мм 	<ul style="list-style-type: none"> ■ Комплект из 2 шт. ■ 48 модулей по 9 мм ■ 24 модуля по 18 мм 	Комплект из 40 шт.	Комплект из 40 шт.	Комплект из 4 шт. Для кабелей 25 мм ²	
		Номинальный ток: 80 А с одной точкой ввода питания 100 А с двумя точками ввода питания					
В комплект поставки входят		2 боковых колпачка			-	-	-

Распределительные блоки Multiclip

Распределительные колодки и блоки Multiclip	
	
	
№ по каталогу	04008
Характеристики	<ul style="list-style-type: none"> ■ Номинальный ток: 63 А ■ 4 полюса ■ 24 модуля x 9 мм, 12 модулей x 18 мм ■ Вход питания: туннельные клеммы для кабелей сечением до 25 мм² ■ Пружинные выходные клеммы: <ul style="list-style-type: none"> □ 4 для каждой фазы (2 x 4 мм² + 2 x 6 мм²) □ 8 для нейтрали (4 x 4 мм² + 4 x 6 мм²)
	Защелкиваются на монтажной рейке сзади или крепятся винтами
В комплект поставки входят	Защищенные соединительные медные кабели Д = 100 мм (10 x 4 мм ² + 6 x 6 мм ²)
	04000
Характеристики	<ul style="list-style-type: none"> ■ Номинальный ток: 80 А ■ 4 полюса ■ 24 модуля x 9 мм, 12 модулей x 18 мм ■ Вход питания: туннельные клеммы для кабелей сечением до 25 мм² ■ Пружинные выходные клеммы: <ul style="list-style-type: none"> □ 4 для каждой фазы (6 мм²) □ 18 для нейтрали (6 мм²)
	Защищенные соединительные медные кабели 6 мм ² (12 черных и 12 синих)

Прокладка кабелей

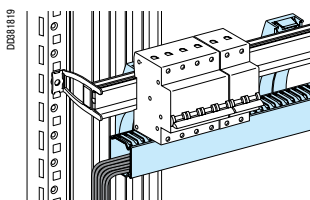

Крепления для кабелей	№ по кат.
12 креплений для горизонтальных кабелей	04239
4 крышки креплений горизонтальных кабелей, D = 430 мм	04243
Кабельные каналы	№ по кат.
4 горизонтальных кабельных канала, 60 x 30 мм, D = 450 мм + держатели	04257
12 держателей горизонтальных кабельных каналов	04255
2 проушины для установки вертикальных кабельных каналов, B = 15 мм	04206

Перекладки для крепления кабелей

Перекладки для крепления кабелей

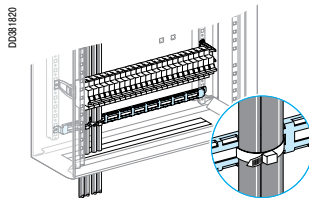

№ по каталогу	08867
Характеристики	2 перекладки для крепления кабелей в шкафу

Шинки заземления и зануления

Блоки заземления с пружинными клеммами

№ по каталогу	Характеристики	Неизолированная шинка заземления	Блоки заземления с пружинными клеммами, крепление защелкиванием	
		04201	04214	04215
	<ul style="list-style-type: none"> Размер: 12 x 3 мм D = 330 мм, с туннельной клеммой 35 мм² для установки блока заземления с пружинными клеммами 	<ul style="list-style-type: none"> 12x4 мм² Комплект из 4 шт. D = 75 мм 	<ul style="list-style-type: none"> 3x16 мм² Комплект из 4 шт. D = 37 мм 	

Шинка заземления с винтовыми клеммами

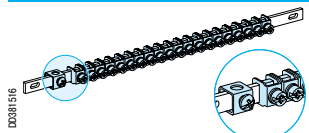

№ по каталогу	04200
Характеристики	40 винтовых клемм + клемма 35 мм ² D = 450 мм



Проушины

№ по каталогу	04206
Характеристики	B = 15 мм Комплект из 2 проушин
Способ крепления	Вертикально на двух проушинах, закрепленных на функциональной стойке
Используемая шинка заземления	Шинка заземления с винтовыми или пружинными клеммами

Плетёный провод соединения с корпусом

Плетёный провод используется для заземления двери шкафа или кабельного канала с установленной на ней аппаратурой.

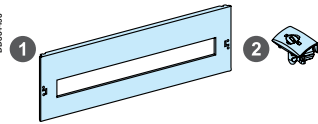
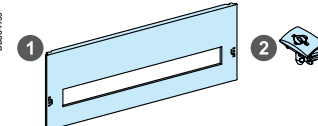
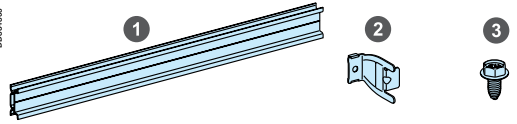
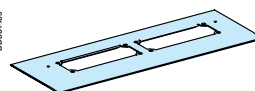
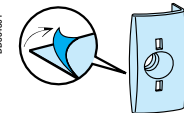
	Плетёный провод 6 мм ² для соединения с корпусом	Провод 6 мм ² для соединения с корпусом
№ по каталогу	08910	08911
Характеристики	На одном конце провода наконечник Ø 4 мм, а на другом – наконечник Ø 6 мм	На одном конце провода наконечник Ø 5 мм, а на другом – наконечник Ø 6 мм

Передняя панель (IP30)			
DD39489		Панель со смещенным вырезом для шкафов Prisma Pack, В = 4 модуля	01264
		<ul style="list-style-type: none"> 1 1 передняя панель 2 2 ручки-запора передней панели 	
DD39489		Панель со смещенным вырезом для шкафов Prisma Pack, В = 4,5 модуля	01265
		<ul style="list-style-type: none"> 1 1 передняя панель 2 2 ручки-запора передней панели 	
Монтажная рейка			
DD39486		Рейка для монтажа модульных устройств в шкафах Prisma Pack	01260
		<ul style="list-style-type: none"> 1 DIN-рейка, Д = 432 мм 2 монтажных проушины 3 2 самореза М5х10 	
Сальниковая панель (IP30)			
DD39489		Сальниковая панель с вырезами FL21 для шкафа Prisma Pack	01020
Принадлежности для передней панели			
DD39491		20 самоклеящихся ручек для передней панели	01093
	DD39492		10 ручек-запоров передней панели

2 и 3-рядные навесные шкафы

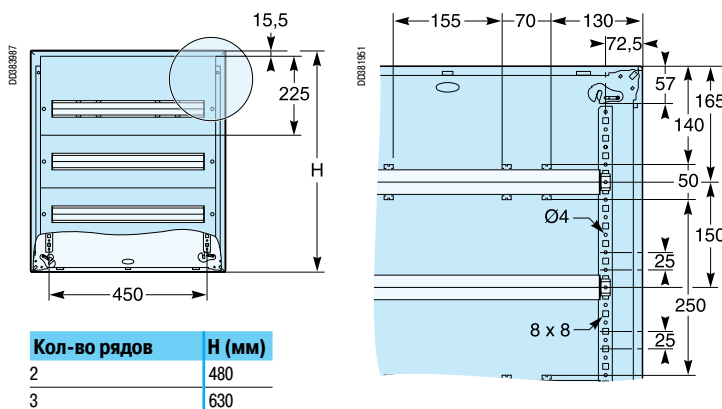

4, 5 и 6-рядные навесные шкафы

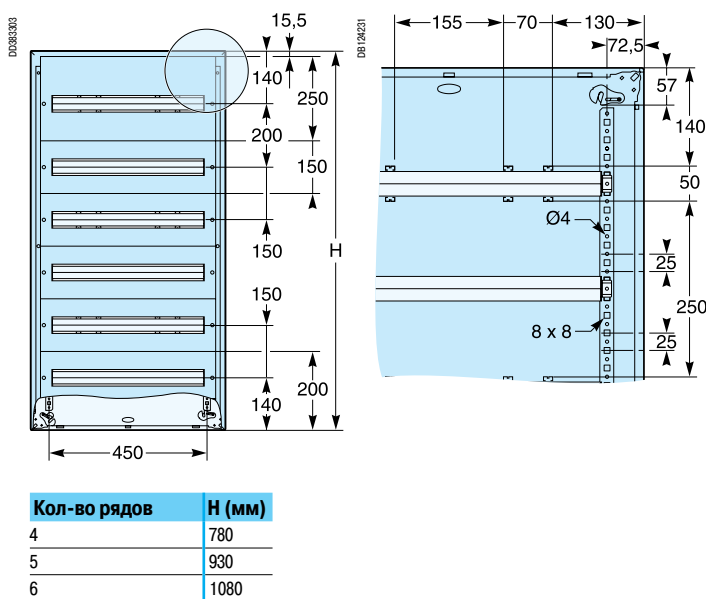

Дверь

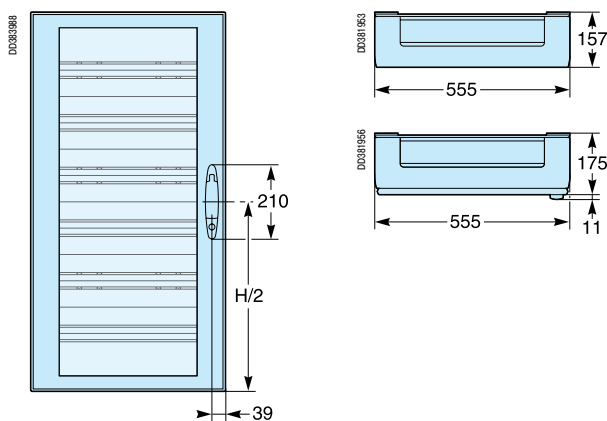

Сальниковые панели

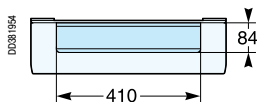

Расширитель кабельного канала

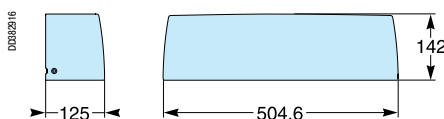

Крепление к стене

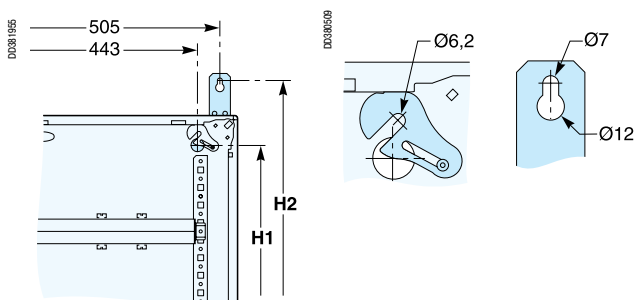

Кол-во рядов	H1 (мм)	H2 (мм)
2	396	546
3	546	696
4	696	846
5	846	996
6	996	1146

Полезная глубина за передней панелью

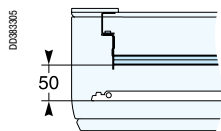
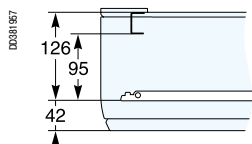

Поставляется с модульной рейкой

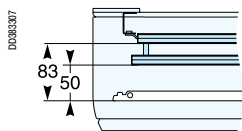

Верхняя рейка в 4, 5 и 6-рядных навесных шкафах

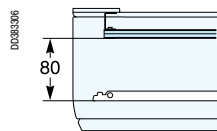

Рейка, кат. номер 03004

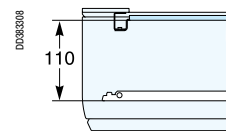

Рейка, кат. номер 03003

Металлические настенные и напольные шкафы для помещений поставляются в комплекте с ограниченным набором компонентов. Коммерческие здания: гостиницы, офисные помещения, магазины и т. д.

Настенные и напольные шкафы поставляются в разобранном виде. Обеспечивает неразрывность соединений.

- 250 A
- IP30
- IK07/08

Сальниковая панель

- Съемная и обрезная



разборка, сборка

Быстрое навешивание на подвесную рейку

- Простой настенный монтаж



Полная доступность

- Съемные боковые панели обеспечивают доступ внутрь для удобства прокладки кабеля.

Удобство прокладки проводов

- Стальной лист с окрашенной внутренней частью безопасен для рук сборщика

Применение аксессуаров из гаммы Prisma G

Эргономичность и безопасность

- Удобная защелка облегчает использование панели
- На лицевой панели четко обозначены положения «Открыто/закрыто»
- Встроенное приспособление для опломбирования пластрона



Свободное пространство

- В = 300 мм для установки устройств ввода на ваш выбор



Эргономичная ручка



Непрозрачная или прозрачная дверь

- Заказывается отдельно

разборка, сборка



Описание

Листовая сталь с электрофорезной обработкой + покрытие на основе полимеризованного полиэфирного эпоксидного порошка.

Шкаф:

- ширина: 595 мм
- высота: 630–1830 мм
- глубина: 205 мм без дверцы / 238 мм с дверцей + 13,5 мм (ручка)

Основные характеристики

Шкафы Prisma G Pack 250 A IP30

Номинальный рабочий ток	Номинальный рабочий ток = 250 А, ток короткого замыкания = 50 кА, допустимый сквозной ток короткого замыкания = 25 кА/1 с, максимальный ток короткого замыкания = 52,5 кА
Цвет	Белый цвет RAL 9001
Соответствие стандартам	EN 62208, МЭК 61439-1 и 2
Степень защиты	IP30 с дверцей или без
Степень защиты от механических воздействий	IK08 с дверцей, IK07 без дверцы
Изоляция	Класс 1
Дверцы	<ul style="list-style-type: none"> ■ Непрозрачные или прозрачные, лево- или правостороннее крепление ■ По конструкции, неразрывность электрического соединения движущихся компонентов ■ Поставляется с ручкой и замком (ключ 405) ■ Расстояние за дверцей = 58 мм
Монтаж	Монтаж на поверхности, на полу

Каждый шкаф поставляется с лицевыми панелями высотой 150 мм и рейками для модульных устройств (число соответствует числу рядов) и пластиковой сальниковой панели.

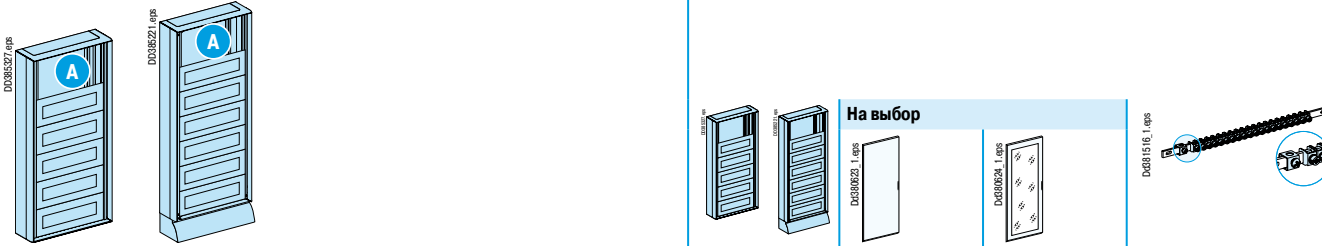

Настенные и напольные шкафы Ш = 600



Вместимость		Кол-во рядов + зона A с полной высотой 300 мм (6 модулей)	В x Ш x Г (мм)	Навесной и напольный	На выбор		Заземляющая шинка с 40 винтовыми клеммами (16 мм ²) и одной туннельной клеммой (35 мм ²)
Модули 9 мм	Модули 18 мм				Непрозрачная дверца ⁽¹⁾	Прозрачная дверца ⁽¹⁾	
Навесные							
96 + 96	48 + 48	2R + A	630 x 600 x 205	08064	08124	08134	1
144 + 96	72 + 48	3R + A	780 x 600 x 205	08065	08125	08135	1
192 + 96	96 + 48	4R + A	930 x 600 x 205	08066	08126	08136	1
240 + 96	120 + 48	5R + A	1080 x 600 x 205	08067	08127	08137	2
288 + 96	144 + 48	6R + A	1230 x 600 x 205	08068	08128	08138	2
336 + 96	168 + 48	7R + A	1380 x 600 x 205	08069	08222	08232	2
Напольные							
336 + 96	168 + 48	7R + A	1530 x 600 x 205	08072	08222	08232	2
384 + 96	192 + 48	8R + A	1680 x 600 x 205	08073	08223	08233	2
432 + 96	216 + 48	9R + A	1830 x 600 x 205	08074	08224	08234	2

(1) Двусторонние дверцы (лево- или правостороннее крепление) с ручкой и замком (ключ 405).

Формирование зоны **A** в зависимости от устройства ввода

Формирование зоны A (B = 300 мм)		Устройство ввода зоны A	№ по каталогу	Соединение
03260		Модульные устройства ≤ 40 A (2 ряда)	03001 x 2 + 03203 x 2	2 модульные рейки 2 модульные лицевые панели (B = 2 x 150 мм)
		Модульные устройства ≤ 63 A (1 ряд)	03001 + 03204 + 03802	1 модульная рейка 1 модульная передняя панель B = 200 мм 1 непрозрачная передняя панель B = 100 мм
03264		Выключатели-разъединители Compact INS40-160, NG125, Vigi NG125, IC120, Vigi IC120 + модульное устройство Acti 9	03260	1 модульная рейка + 1 модульная передняя панель B = 250 мм + 1 непрозрачная передняя панель B = 50 мм
		Автоматический выключатель Compact INS/INV250 горизонтальный, флажкового типа	03264	1 монтажная плата + 1 передняя панель INS/INV250 B = 200 мм + 2 непрозрачные лицевые панели B = 50 мм
		Автоматический выключатель Compact NSX100/250 горизонтальный, флажкового типа	03030 + 03232 + 03802	1 монтажная плата + передняя панель с вырезанным отверстием B = 200 мм + 1 непрозрачная передняя панель B = 100 мм
		Автоматический выключатель Vigicompact NSX100/250 горизонтальный, флажкового типа	03033 + 03292 + 03802	1 монтажная плата + передняя панель с вырезанным отверстием B = 200 мм + 1 непрозрачная передняя панель B = 100 мм
		Автоматический выключатель Easyract CVS 100/250, 3P/4P, горизонтальный, флажкового типа	03030 + 03230 + 03802	1 монтажная плата + передняя панель с вырезанным отверстием B = 200 мм + 1 непрозрачная передняя панель B = 100 мм
		Автоматический выключатель Easyract Vigi CVS 100/250, 3P/4P, горизонтальный, флажкового типа	03033 + 03238 + 03802	1 монтажная плата + передняя панель с вырезанным отверстием B = 200 мм + 1 непрозрачная передняя панель B = 100 мм
		Выключатель-разъединитель Furact ISFT160, горизонтальный	03121 + 03326 + 03801 + 03802	1 монтажная плата + передняя панель с вырезанным отверстием B = 150 мм + 1 непрозрачная передняя панель B = 50 мм + 1 непрозрачная передняя панель B = 100 мм
		Выключатель-разъединитель Furact ISFT250, горизонтальный	03124 + 03328 + 03801	1 монтажная плата + передняя панель с вырезанным отверстием B = 250 мм + 1 непрозрачная передняя панель B = 50 мм

(1) Для добавления модульных устройств на рейку.

Настенные и напольные шкафы Ш = 600 мм + кабельные каналы Ш = 300 мм

Кол-во рядов + зона А с полной высотой 300 мм (6 модулей)	Высота (мм)	Навесной и напольный	На выбор		На выбор		Заземляющая шинка с 40 винтовыми клеммами	
			Непрозрачная дверца (2)	Прозрачная дверца (2)	Кабельные каналы (1)	Непрозрачная дверца		Прозрачная дверца
Навесные								
2R + А	630	08064	08124	08134	08174	08184	-	1
3R + А	780	08065	08125	08135	08175	08185	-	1
4R + А	930	08066	08126	08136	08176	08186	-	1
5R + А	1080	08067	08127	08137	08177	08187	08197	2
6R + А	1230	08068	08128	08138	08178	08188	08198	2
7R + А	1380	08069	08222	08232	08179	08282	08292	2
Напольные								
7R + А	1530	08072	08222	08232	08272	08282	08292	2
8R + А	1680	08073	08223	08233	08273	08283	08293	2
9R + А	1830	08074	08224	08234	08274	08284	08294	2

- (1) Поставляется с комплектом для соединения шкафа + кабельного канала.
(2) Двусторонние дверцы (лево- или правостороннее крепление) с ручкой и замком (ключ 405).

Формирование зоны А при помощи двух реек (поз. 03001) + 2 лицевые панели (поз. 03203)

Формирование зоны В (В = 450 мм) с двумя устройствами ввода

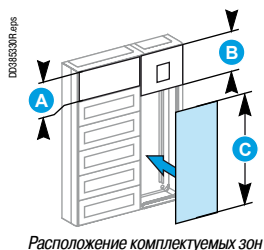

Расположение комплектующих зон

Устройство ввода зоны В	№ по кат.	Соединение
Compact INV250	03267	1 монтажная плата INV 1 передняя панель INV 2 модульные рейки Д = 600 мм 2 лицевые панели Ш = 600 мм
Выключатель-разъединитель Compact NSX100/250 вертикальный, флажкового типа	03050 + 03253	1 монтажная плата 1 передняя панель
Автоматический выключатель Vigicompact NSX100/250 вертикальный, флажкового типа	03050 + 03293	1 монтажная плата 1 передняя панель
Автоматический выключатель Easycompact CVS100/250 вертикальный, флажкового типа	03050 + 03250	1 монтажная плата 1 передняя панель
Выключатель-разъединитель Fupact ISFT160 вертикальный, флажкового типа	03123 + 03327 + 03813	1 монтажная плата 1 передняя панель В = 300 мм 1 передняя панель В = 150 мм
Выключатель-разъединитель Fupact ISFT250 вертикальный, флажкового типа	03125 + 03329	1 монтажная плата 1 передняя панель

Формирование зон С

В таблице ниже указаны номера непрозрачных лицевых панелей, которые используются для установки в кабельный канал.

№ по каталогу кабельн. канала	Габаритные размеры формируемой зоны С (мм)	№ по каталогу
08174	150	03813 x 1
08175	300	03816 x 1
08176	450	03817 x 1
08177	600	03816 x 2
08178	750	03815 x 3
08179	900	03816 x 3
08272	900	03817 x 2
08273	1050	03817 x 2 + 03813 x 1
08274	1200	03816 x 4

Для формирования зоны С могут использоваться другие комбинации, включая 7 разновидностей (в зависимости от высоты) лицевых панелей шириной 300 мм:

Высота (мм)	№ по каталогу
50	03811
100	03812
150	03813
200	03814
250	03815
300	03816
450	03817

Дополнительные принадлежности для монтажа и подъема. Повышение степени защиты IP

Возможности монтажа

Распределительные шкафы монтируются на стену тремя способами: с использованием подвесных реек, через внутреннюю часть шкафа или при помощи внешних проушин. При монтаже комбинированных шкафов можно использовать комплект из двух перекладин для подъема шкафа/увеличения жесткости.

	Подвесные рейки	Монтаж через внутреннюю часть шкафа	Монтаж при помощи внешних проушин
№ по каталогу	Входит в комплект поставки шкафа	-	08804
Характеристики	Шкаф поставляется с двумя перекладинами, закрепленными на задней стенке шкафа (вверху и внизу), и поддерживающей рейкой (с регулируемым уровнем) для настенного монтажа. Шкаф легко монтируется на подвесные рейки. Закончите монтаж, закрутив винты 2 x 8 мм в нижней части шкафа.	Шкаф может монтироваться при помощи 4 винтов диаметром 8 мм, которые вкручиваются в 4 отверстия в шкафу (при необходимости, можно пробить еще два отверстия, для которых есть разметка).	4 проушины для настенного монтажа

Подставка под цоколь

Подставка под цоколь		
№ по каталогу	08805	08807
Характеристики	Для основного напольного шкафа или расширения Д = 600 мм	Для кабельного канала Д = 300 мм

Принадлежности для подъема

Подъемные ушки служат для перемещения одиночного настенного или напольного шкафа. Комбинированные шкафы поднимаются с помощью перекладины для подъема шкафа/увеличения жесткости (см. ниже).

	2 подъемных ушка для одиночных настенных или напольных шкафов	Перекладины для подъема шкафа/увеличения жесткости комбинированных шкафов
№ по каталогу	08801	08812
Характеристики		
	2 подъемных ушка	Имеется 2 типа отверстий: для подъема и для крепления к стене

Дополнительные принадлежности для повышения степени защиты IP

	Крышка для повышения степени защиты с IP30 до IP31	Прокладка для дверцы для повышения степени защиты с IP31 до IP43
Применение	1 настенный шкаф	1 настенный шкаф + 1 кабельный канал ⁽¹⁾
№ по каталогу	08830	08832
Назначение	Крепление крышки на настенный или напольный шкаф с дверцей обеспечивает уровень защиты IP31.	Если распределительный шкаф оснащен крышкой, прокладка для дверцы обеспечивает уровень защиты IP43. Д = 5,3 м

(1) Независимо от положения кабельного канала.



Сальниковые панели

Шкафы (настенные, напольные, кабельные каналы) оснащены пластиковой сальниковой панелью, которая устанавливается в верхней или нижней части настенных шкафов и в верхней части напольных шкафов.

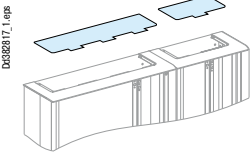
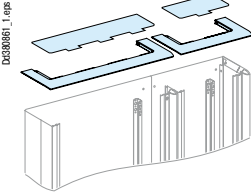
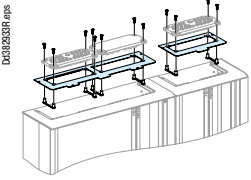
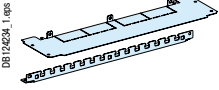
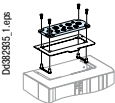
Имеющуюся пластиковую сальниковую панель можно заменить на данную металлическую сальниковую панель или соединительную панель с вырезанными отверстиями.

Настенные и напольные шкафы Ш = 600 мм + кабельные каналы Ш = 300 мм		Стр.
Непрозрачные металлические сальниковые панели		
		98
Металлические панели с прорезанными отверстиями + пластиковые сальниковые панели		
		98
Металлическая панель с прорезанными отверстиями		
		98
Металлические панели с цоколем		
		98
Сальниковые панели, непрозрачные, с выбивными отверстиями или мембранного типа		
		98

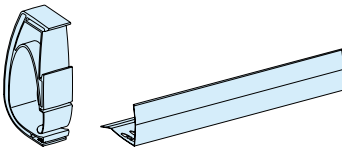
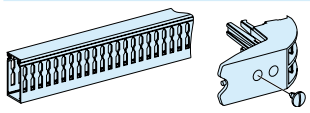
Прокладка кабеля

Прокладка кабеля		Стр.
Горизонтальные/вертикальные кабельные хомутики + крышки		
		60
Горизонтальные/вертикальные кабельные каналы + держатели		
		60, 61
Держатели кабеля		
		61

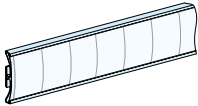
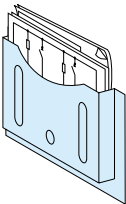
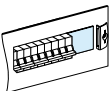
Маркировочные этикетки	Стр.
Клейкие этикетки 	71
Карман для документации 	71
Панель-заглушка (сплошная или составная) 	145

Дверные ручки с замками *См. стр. 100*

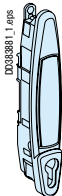
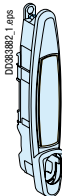
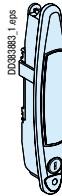
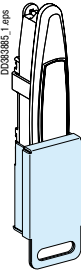
	Ручка стандарта EURO	Ручка ASSA/ABLOY	Стандартная ручка	Замок
				
№ по каталогу	08932	08933	08931	08938
Характеристики	Поставляется без цилиндрического замка	Поставляется без цилиндрического замка	Поставляется с цилиндрическим замком (ключ 405), цвет RAL 7016	На дверные ручки может устанавливаться комплект из любого цилиндрического замка и вставки, см. рис. выше

Провода соединения с корпусом *См. стр. 100*

Предназначены для заземления дверцы шкафа или малой двери с устройствами.

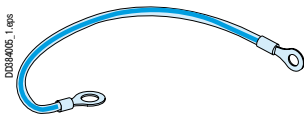
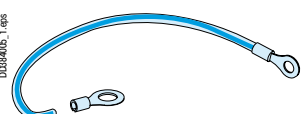
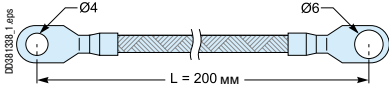
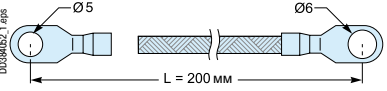
	Плетёный провод соединения с корпусом, 6 мм ²	Провод соединения с корпусом, 6 мм ²
		
№ по каталогу	08910	08911
Характеристики	Оснащен проушиной диаметром 4 мм на одном конце и проушиной диаметром 6 мм на другом	Оснащен проушиной диаметром 5 мм на одном конце и проушиной диаметром 6 мм на другом
		

Запасные части

> *См. стр. 101-103.*

Габаритные размеры

> *См. стр. 104.*

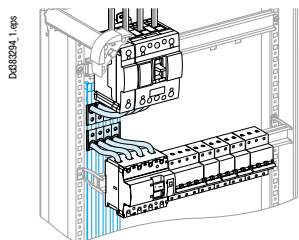

Описание *См. стр. 66–67 в каталоге Prisma G*

В верхней части распределительного шкафа подача питания от устройства ввода может осуществляться одним из следующих способов:

- при помощи сборных шин, монтируемых в задней части шкафа
- при помощи централизованных распределительных блоков
- рядные распределительные блоки.

Системы распределения Linergy	№ по каталогу	Стр.
Изолированные сборные шины Linergy BW на ток до 250 А 	04103, 04104, 04107, 04108, 04111, 04121, 04116, 04126, 04112, 04122, 04117, 04127	68
Задние сборные шины Linergy BS 	04161, 04171, 04162, 04172	70
Многоступенчатый распределительный блок Linergy BS на ток до 250 А / многоступенчатые сборные шины Linergy BS на ток до 250 А 	04161, 04171, 04162, 04172, 04052, 04053	78
Блоки быстрого распределения Linergy DP 	04033, 04034, 04155, 04156	75, 76
Распределительный блок Linergy DX 	04031, 04149, 04040, 04041, 04045, 04047, 04046	77
Распределительные блоки Linergy DS с технологией винтовых контактов 	LGY1 125 10, LGY1 160 13, LGY125014, LGY410028, LGYN1007, LGY412548, LGYN12512, LGY412560, LGY416048, LGYN12515	79
Распределительные блоки Linergy FM 	04008, 04000, 04018, 04012, 04013, 04014, 04026	80, 81
Гребенчатая сборная шина Linergy FH 		82
Заземляющая шина Linergy TB, нейтральная 	04201, 04214, 04215, 04200, 04202, 04210	84, 85

Note: see pages 64, 65, 66 for Linergy distribution connections



Дополнительная информация

Электрические характеристики 146

Определение силовых цепей Prisma	146
Представление и подход к решению	146
Определение соединений ≤ 630 A	147
Подсоединение аппаратов	147
Автоматические выключатели Compact NSX100 - NSX630	148
Подключение силовых шин Powerclip к вводному соединительному блоку и блоку питания	149
Определение кабельных соединений	150
Цилиндрические наконечники	151
Определение PEN-проводника	152
Цепь питания	152

Практическая информация 153

Подсоединение кабелей питания	153
-------------------------------------	-----

Стандарты 154

Характеристики корпуса 159

Выбор корпуса в зависимости от помещения	159
Свойства металлического корпуса	166

Тепловые характеристики 167

Регулирование температуры в распределительных щитах	167
Общие сведения	167
Сравнительный метод	169
Пример	171
Схемы	172
Вентиляция	173
Обогрев	174

Практическая информация 175

Инструменты, необходимые для монтажа и подключения	175
--	-----

Система Prisma рассчитана на условия установки и подключения, общие для устройств производства Schneider Electric.

Установка в сборе отвечает требованиям стандарта МЭК 61439-1 и 2. В результате получается щит, полностью соответствующий условиям типовых испытаний.

Р0300311



На последующих страницах вы найдете ряд примеров, которые были подтверждены испытаниями распределительных щитов Prisma. Они помогут вам в определении сечения шин, а также входящих и отходящих соединений электроустановки.

В примерах предполагается, что коммутационные аппараты уже выбраны.

Весь процесс состоит из нескольких шагов, выполняемых перед принятием окончательного решения по выбору оборудования (трансформатора, проводников, устройств защиты и т.д.).

Компания Schneider Electric предлагает ряд инструментов (технические руководства, программное обеспечение), помогающих определить все элементы электроустановки.

Определение сечения силовых шин

При определении сечения следует учитывать следующие факторы:

- коэффициент одновременности.

Не все цепи, питаемые через силовые шины, работают с полной нагрузкой или потребляют номинальный ток одновременно. Коэффициент одновременности служит для определения максимального тока нагрузки, используемого при определении сечения шин.

В таблице ниже приведены данные из стандартов МЭК 61439-1 и МЭК 61439-2 § 4.7:

Количество цепей	Коэффициент одновременности
2 и 3	0,9
4 и 5	0,8
6 и 9	0,7
10 и более	0,6

- Степень защиты IP.
- Температура окружающей среды, в которой находится распределительный щит.

Питание устройств отходящих линий ≤ 630 А

Изолированные гибкие медные шинки

Определить сечение гибких шинок в зависимости от подключенных устройств можно по таблицам, начиная со > см. стр. 139.

- изолированная гибкая шинка (не подсоединенная) должна соответствовать стандартам МЭК 60243-1 (изоляционные материалы, > см. стр. 139), NFC 32201 (изоляция) и МЭК 60332-1 (огнестойкость):

- гибкая шинка, подсоединенная к устройству внутри шкафа, должна соответствовать стандартам МЭК 61439-1 и 2.

Кабели

Для подбора необходимых кабелей воспользуйтесь таблицами на > см. стр. 142.

Эти таблицы позволяют определить:

- сечение кабелей в зависимости от:
 - номинального тока коммутационного аппарата;
 - силы проходящего по ним тока;
 - температуры окружающей среды снаружи распределительного щита;
- допустимый ток для отдельно проложенных или собранных в жгуты кабелей в зависимости от:
 - сечения кабелей;
 - степени защиты щита.

Определение соединений ≤ 630 А

Подсоединение аппаратов

Изолированные гибкие медные шинки

Обеспечение соответствия распределительных щитов требованиям стандартов МЭК 61439-1 и 2

Чтобы электроустановка отвечала требованиям вышеуказанных стандартов, необходимо применять указанные ниже значения, действительные для оборудования, устанавливаемого в распределительном щите Prisma. Сечение шины определяется следующими параметрами:

- окружающая среда, в которой находится коммутационная аппаратура:
 - местонахождение в корпусе;
 - размеры остальных проводников цепи;
 - температура окружающей среды снаружи распределительного щита;
- характеристики подключенных аппаратов:
 - рассеиваемая мощность аппаратуры;
 - монтажное положение (горизонтальное или вертикальное);
 - тип аппарата (стационарный или выкатной).

Только изготовитель оборудования, владеющий информацией о:

- характеристиках устанавливаемой коммутационной аппаратуры;
 - конфигурации установки этой аппаратуры в корпусе,
- может правильно определить сечение гибких шинок для допустимого тока.

Изолированные гибкие шинки обеспечивают удобство и быстроту монтажа, но при токах более 630 А требуемые сечения уже не позволяют сохранять эти преимущества.

При больших токах короткого замыкания I_{sc} рекомендуется устанавливать жёсткие шины, требующие меньшего количества держателей.

Преимущества изолированных гибкие шинки по сравнению с кабелями:

- лучшая теплостойкость изоляционного материала (125 °C для шины, 105 °C для кабеля) и большая поверхность охлаждения при одинаковом сечении, т.е. при равных токах требуемое сечение медной шины меньше;
- благодаря большей жёсткости, выше уровень электродинамической устойчивости к токам к. з.;
- отсутствие промежуточных элементов (наконечников) позволяет выполнять непосредственные соединения между аппаратурой и силовыми шинами, что уменьшает нагрев и снижает вероятность неправильных подключений;
- быстрота и удобство монтажа соединительных элементов заводского изготовления с определенной длиной, формой и готовыми отверстиями.

Технические характеристики

- толщина изоляции: меняется в зависимости от сечения, среднее значение: 2 мм;
- номинальное напряжение изоляции U_i = 1000 В;
- импульсное выдерживаемое напряжение U_{imp} = 12 кВ;
- максимальная температура изоляции медного проводника: 125 °C.

Подсоединение

Во всех ячейках со степенью защиты IP ≤ 55

- внутренняя температура в щите: 60 °C;
- теплостойкость изоляции: 125 °C.

Если теплостойкость изоляции составляет всего 105 °C, то следует выбрать гибкую шинку с сечением на 1 шаг больше.

Приведённые ниже сечения шинки (S) учитывают кривые снижения рабочих характеристик коммутационной аппаратуры.

Подсоединение коммутационной аппаратуры и распределительных блоков к силовым шинам

Устройство	INS125	INS160	INS250	INS320 INS400	INS500 INS630	NSX100 ⁽¹⁾	NSX160 ⁽¹⁾
S (мм)	20 x 2	20 x 2	20 x 3	32 x 5	32 x 6	20 x 2	20 x 3
Устройство	NSX250 ⁽¹⁾	NSX400 ⁽¹⁾	NSX630	INF250 ISFT250	INF400 ISFT400	INF630 ISFT630	
S (мм)	20 x 3	32 x 5	32 x 8	24 x 5	32 x 5	32 x 8	

(1) Значения, относящиеся к выключателям, применимы для контакторов с такими же номинальными токами.

Для подсоединения выключателя Compact NSX250 к силовым шинам Powerclip используйте гибкую шинку сечением 24 x 5 мм (04746).

Устройство	Распределительный блок Multiclip (200 А)	Распределительный блок Polypact (3 полюса)	Распределительный блок Polypact (4 полюса)
S (мм)	20 x 3	32 x 6	32 x 5

Подсоединение разъединителей и клеммников, соединения между силовыми шинами

I макс. (60 °C)	200 А	250 А	400 А	400 А	480 А	520 А	580 А	660 А
S (мм)	20 x 2	20 x 3	24 x 5	24 x 5	24 x 6	32 x 5	32 x 6	32 x 8

Примечание: приведённые выше значения действительны для оборудования, устанавливаемого в распределительных щитах Prisma.

Определение соединений ≤ 630 А

Автоматические выключатели Compact NSX100 - NSX630

Compact NSX100 - NSX250

Изолированные гибкие медные шинки

Устройства		Допустимый ток (А)					
		Температура окружающей среды снаружи распределительного щита					
		25 °C	30 °C	35 °C	40 °C	45 °C	50 °C
IP ≤ 55							
NSX100 TMD-TMG	Шина/фаза	20 x 2	20 x 2	20 x 2	20 x 2	20 x 2	20 x 2
	I (А)	100	97.5	95	92.5	90	85
NSX125 TMD-TMG	Шина/фаза	20 x 2	20 x 2	20 x 2	20 x 2	20 x 2	20 x 2
	I (А)	125	122	119	116	113	100
NSX160 ⁽¹⁾ TMD-TMG	Шина/фаза	20 x 3	20 x 3	20 x 3	20 x 3	20 x 3	20 x 3
	I (А)	160	156	152	147	144	140
NSX250 ⁽¹⁾ TMD-TMG	Шина/фаза	20 x 3	20 x 3	20 x 3	20 x 3	20 x 3	20 x 3
	I (А)	250	244	238	231	225	198
NSX100 STR	Шина/фаза	20 x 2	20 x 2	20 x 2	20 x 2	20 x 2	20 x 2
	I (А)	100	100	100	100	100	100
NSX160 STR	Шина/фаза	20 x 3	20 x 3	20 x 3	20 x 3	20 x 3	20 x 3
	I (А)	160	160	160	160	160	160
NSX250 ⁽²⁾ STR	Шина/фаза	20 x 3	20 x 3	20 x 3	20 x 3	20 x 3	20 x 3
	I (А)	250	250	237.5	237.5	225	225

(1) Для выкатного аппарата NSX160 или NSX250 с блоком Vigi или устройством контроля изоляции: значения I_n следует умножить на 0,9.

(2) Для выкатного аппарата NSX250 с блоком Vigi или устройством контроля изоляции: значения I_n следует умножить на 0,86.

Compact NSX400 - NSX630

Изолированные гибкие медные шинки

Устройства		Допустимый ток (А)					
		Температура окружающей среды снаружи распределительного щита					
		25 °C	30 °C	35 °C	40 °C	45 °C	50 °C
IP ≤ 55							
NSX400B/F/N/H/S/L стационарный аппарат	Шина/фаза	32 x 5	32 x 5	32 x 5	32 x 5	32 x 5	32 x 5
	I (А)	400	400	400	390	380	370
NSX400B/F/N/H/S/L с Vigi	Шина/фаза	32 x 5	32 x 5	32 x 5	32 x 5	32 x 5	32 x 5
	I (А)	400	390	380	370	360	350
NSX400B/F/N/H/S/L выкатной аппарат	Шина/фаза	32 x 5	32 x 5	32 x 5	32 x 5	32 x 5	32 x 5
	I (А)	400	390	380	370	360	350
NSX630B/F/N/H/S/L стационарный аппарат	Шина/фаза	32 x 6	32 x 6	32 x 6	32 x 6	32 x 6	32 x 6
	I (А)	630	615	600	585	570	550
NSX630B/F/N/H/S/L с Vigi или выкатной аппарат	Шина/фаза	32 x 8	32 x 8	32 x 8	32 x 8	32 x 8	32 x 8
	I (А)	570	550	535	520	505	490

Примечание: приведенные выше значения действительны для оборудования, устанавливаемого в распределительных щитах Prisma.

Определение соединений ≤ 630 А

Подключение силовых шин Powerclip к вводному соединительному блоку и блоку питания

Compact NSX100 - NSX630

Горизонтальная установка

Определение допустимых токов вводных соединительных блоков и блоков питания аппаратов NSX100 - NSX630 в зависимости от температуры окружающей среды снаружи щита и от степени защиты IP.

Устройство			Допустимый ток (А)												
			Температура окружающей среды снаружи распределительного щита												
			25 °С		30 °С		35 °С		40 °С		45 °С		50 °С		
			IP ≤ 31	IP > 31	IP ≤ 31	IP > 31	IP ≤ 31	IP > 31	IP ≤ 31	IP > 31	IP ≤ 31	IP > 31	IP ≤ 31	IP > 31	
NSX100 TMD-TMG	Вводной соединительный блок	сверху	04066	100	95	100	92	100	90	97	87	95	85	92	■
		снизу	04067												
	Блок питания		04060												
NSX100STR	Вводной соединительный блок	сверху	04066	100	100	100	97	100	95	100	92	100	90	97	■
		снизу	04067												
	Блок питания		04060												
NSX160 TMD-TMG	Вводной соединительный блок	сверху	04066	160	152	160	147	160	144	156	140	152	136	147	■
		снизу	04067												
	Блок питания		04060												
NSX160STR	Вводной соединительный блок	сверху	04066	160	160	160	156	160	152	160	147	160	144	156	■
		снизу	04067												
	Блок питания		04060												
NSX250 TMD-TMG	Вводной соединительный блок	сверху	04066	238	213	231	207	225	200	219	193	213	185	207	■
		снизу	04067												
	Блок питания		04060												
NSX250STR	Вводной соединительный блок	сверху	04066	250	219	245	213	238	207	225	200	219	193	213	■
		снизу	04067												
	Блок питания		04060												
NSX400B/F/N/H/ S/L стационарный	Вводной соединительный блок		04076	400	360	390	350	380	340	370	330	360	320	350	■
	Блок питания		04070												
NSX630B/F/N/H/ S/L стационарный	Вводной соединительный блок		04076	570	520	555	505	540	490	525	470	510	450	495	■
	Блок питания		04071												

■ подключение невозможно.

Приведённые характеристики действительны для:

- автоматических выключателей Compact NSX100/160/250/400, используемых в качестве вводных или отходящих устройств;
- автоматических выключателей Compact NSX630, используемых в качестве вводных устройств.

Примечание: приведённые выше значения действительны для оборудования, устанавливаемого в распределительных щитах Prisma.

Кабели

Практические правила

Компания Schneider Electric рекомендует применять кабели, соответствующие номинальным токам выключателей.

Сечение кабелей должно выбираться в зависимости от:

- проходящего по ним тока;
- температуры окружающей среды вокруг проводников;
- степени защиты распределительного щита.

В приведённых ниже таблицах учитываются условия установки, связанные с типом аппарата (допустимая температура на уровне контактных пластин и т.д.). По ним можно определить влияние температуры на параметры аппаратуры, установленной в любой ячейке со степенью защиты IP ≤ 55.

- внутренняя температура в щите: 60 °С;
- соединения выполняются посредством медных кабелей.

Серия G: объём, мощность и длина соединений незначительны. В графе «Групповое крепление кабелей» значения всегда выбираются в зависимости от степени защиты IP.

Подсоединение автоматических выключателей

Сечение кабелей (мм ²)	Допустимый ток (А)		Групповое крепление кабелей	
	Индивидуальное крепление кабелей IP ≤ 31	IP > 31	IP ≤ 31	IP > 31
1.5	16	14	14	12
2.5	25	25	22	20
4	32	29	28	24
6	40	39	36	33
10	63	55	55	50
16	90	77	80	70
25	110	100	100	93
35	135	125	125	120
50	180	150		
70	230	190		
95	275	230		

Подсоединение других устройств

Сечение кабелей (мм ²)	Допустимый ток (А)		Групповое крепление кабелей	
	Индивидуальное крепление кабелей IP ≤ 31	IP > 31	IP ≤ 31	IP > 31
1.5	13	12	12	10
2.5	23	21	20	19
4	28	26	25	22
6	36	35	32	30
10	55	50	50	46
16	80	70	72	63
25	100	90	90	84
35	120	115	110	103
50	165	135		
70	210	176		
95	250	210		

Подсоединение NSX100 - 630 A

Устройство	NSX100	NSX160	NSX250
Сечение (мм ²)	25	50	95

Примечание: компания Schneider Electric рекомендует подсоединять автоматические выключатели NSX400/630 посредством гибких изолированных шин или жёстких шин.
> см. стр. 139

Примечание: приведённые выше значения действительны для оборудования, устанавливаемого в распределительных щитах Prisma.



Простой выбор с помощью

ПО Rapsodie

> см. стр. 25

Определение кабельных соединений

Цилиндрические наконечники

Цилиндрические наконечники для вводных соединительных блоков

Максимальные размеры наконечников для подключения к различным вводным соединительным блокам.

	Стандартные медные наконечники	Узкие медные наконечники	Узкие биметаллические наконечники
Вводной соединительный блок для NSX-INS250, с подключением сверху или снизу, № по каталогу 04066 или 04067	150 мм ²	240 мм ²	185 мм ²
Вводной соединительный блок в кабельном канале для NSX630, № по каталогу 04076	240 мм ²	300 мм ²	300 мм ²

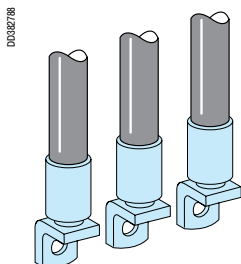

Узкие биметаллические наконечники

Выбор каталожных номеров

№ по каталогу	Сечение кабеля (мм ²)	Количество
Наконечники для алюминиевых кабелей⁽¹⁾		
29504	150	3
29505	150	4
29506	185	3
29507	185	4
32504	240	3
32505	240	4
32506	300	3
32507	300	4

(1) Поставляется с 2 или 3 межполюсными перегородками.

Сечение защитного PEN-проводника

Практические правила

Сечение PEN-проводника определяется так же, как для нейтрального проводника:

- для однофазных цепей или при сечении медных проводников $\leq 16 \text{ мм}^2$ сечение PEN-проводника должно быть равным сечению фазных проводников;
 - для трёхфазных цепей с медными проводниками сечением $> 16 \text{ мм}^2$ сечение PEN может быть:
 - равным сечению фазных проводников;
 - меньше сечения фазных проводников при условии, что:
 - ток, который может протекать по нейтрали при нормальной работе, меньше максимально допустимого для данного проводника;
 - мощность однофазной нагрузки не превышает 10 % максимально допустимой мощности.
- Необходимо обеспечить доступность PEN-проводника для выполнения подключений на заводе и на объекте, а также для контроля затяжки соединений.

Применение защитного PEN-проводника

Практические правила

Согласно стандартам МЭК 61439 - 1 и 2, PEN-проводник применяется следующим образом:

- точка подсоединения PEN-проводника на входе в распределительный щит должна располагаться рядом с точками подсоединения фазных проводников;
- внутри щита нет необходимости изолировать PEN-проводник от открытых токоведущих частей (за исключением пожаро- и взрывоопасных объектов);
- сечение защитного проводника должно быть не меньше сечения нейтрального проводника;
- сечение силовых шин должно быть постоянным по всей длине;
- переход от системы заземления TNC к системе TNS должен быть выполнен в одной точке щита при помощи промаркированной колодки отделения нейтрали, которая выполняется съёмной для облегчения измерения импеданса петли повреждения;
- после точки перехода к системе TNS запрещается создавать заново систему TNC; защитный проводник PE и нулевой рабочий проводник (нейтраль) должны соответствовать предъявляемым к ним требованиям.

Подсоединение кабелей питания

- Чтобы обеспечить безопасность людей, в первую очередь подключите защитный проводник распределительного щита к системе заземления объекта.
- Закрепляйте кабели как можно ближе к местам их подключения, чтобы снять механическое напряжение на зажимах аппаратов.
- Если кабельные сальники не используются, то кабели следует закреплять вблизи места ввода в ячейку.
- Кабели никогда не должны касаться токоведущих проводников или проходить между ними.
- В местах соприкосновения с каркасом следует защитить кабель от повреждения об острые края каркаса.
- Минимальный радиус изгиба кабеля должен быть в 6 - 8 раз больше его внешнего диаметра.
- Все соединения силовых цепей должны выполняться крепёжными деталями класса 8.8 и эластичными контактными шайбами. Усилие затяжки должно соответствовать указанному в таблице ниже.
- При подсоединении алюминиевых кабелей к медным зажимам используйте биметаллические наконечники или переходники.
- Различные цепи следует собирать в отдельные жгуты (силовые, управления, 48 В, 24 В, пост. тока, пер. тока и т. д.)

Кабельные жгуты

Сечение кабеля (мм ²)	Макс. кол-во кабелей в жгуте
Менее 10	8
От 16 до 50	4
От 50 и выше	В жгуты не связываются

Вязка кабельных жгутов

Тип хомута	Максимальный I _{sw} (кА, действ. / 1 с)	Расстояние между хомутами (мм)
Ширина: 4,5 мм Нагрузка: 22 кг	10	200
	15	100
	20	50
Ширина: 9 мм Нагрузка: 80 кг	20	350
	25	200
	35	100
	45	70

Для кабелей сечением 50 мм² или более используйте хомуты Ш = 9 мм.

Рекомендуемые моменты затяжки механических и электрических соединений для винтов класса 8.8.

Диаметр винта	Момент затяжки зажима (Н·м) (с гайкой и контактной шайбой)
M3	1,5
M4	3,5
M5	7
M6	13
M8	28
M10	50
M12	75



Что такое стандарт?

Общее определение

"Стандарт помогает найти общий язык между экономическими заинтересованными сторонами (производителями, пользователями и потребителями) для уточнения и согласования инструкций, а также определить уровни качества, безопасности, совместимости и наименьшего воздействия на окружающую среду продуктов, услуг и методов работы.

Стандарты упрощают внутреннюю и международную торговлю, помогают лучше структурировать экономику и облегчить повседневную жизнь каждого человека".

Определение AFNOR (французская ассоциация стандартизации)

Международные стандарты МЭК

Международная электротехническая комиссия (МЭК) – всемирная организация стандартизации, в которую входят все национальные электротехнические комитеты (Национальные комитеты МЭК). Задача МЭК – способствовать международному сотрудничеству по всем вопросам стандартизации в области энергетики, электротехники и электроники.

Для выполнения этой задачи МЭК издаёт Международные стандарты.

Их разработка осуществляется техническими комитетами, в работе которых может принять участие любой Национальный комитет МЭК, заинтересованный в данном вопросе.

Национальные стандарты

Европа

Документы, составленные МЭК, сначала изучаются на уровне комитета CENELEC, который выпускает:

- либо европейский стандарт (EN), часто идентичный стандарту МЭК, который затем будет применяться в качестве национального стандарта всеми странами-членами МЭК;
- либо, в случае наличия расхождений, согласующий документ (HD).

Другие страны-члены МЭК

Каждая страна самостоятельна и может утвердить текст МЭК в качестве национального стандарта, при необходимости внеся в него изменения.

Такие страны, как США и Япония, хотя и являются членами МЭК, продолжают развивать свои собственные системы стандартизации.

Страны, не имеющие системы стандартизации

Они могут ссылаться на тот или иной стандарт МЭК в рамках определённого проекта.

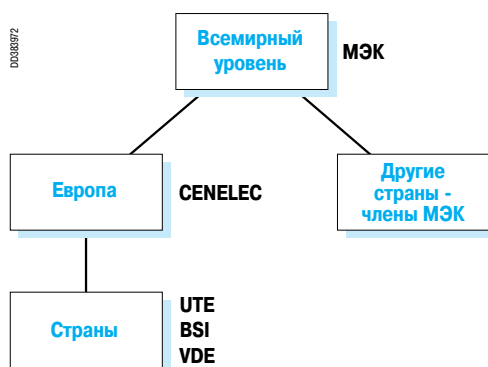

CEI / IEC / МЭК

Международная электротехническая комиссия

CENELEC

Европейский комитет по электротехническим стандартам

UTE

Электротехнический союз Франции

VDE

Союз немецких электротехников

(Германская организация стандартизации в области электротехники, электроники и компьютерных технологий)

BSI

Британский институт стандартов



Различные виды стандартов

Различают несколько видов стандартов, в том числе:

- стандарты управления;
- стандарты на электроустановки;
- стандарты на электрооборудование.

Стандарты управления

ISO 9004: система управления качеством – руководящие указания по улучшению качества. Предназначены для создания системы управления качеством.

ISO 9001: система управления качеством – требования, применяемые при сертификации.

ISO 14004: система мероприятий по охране и рациональному использованию окружающей среды – общие руководящие указания по принципам, системам и методике реализации.

ISO 14001: система мероприятий по охране и рациональному использованию окружающей среды – требования и руководящие указания по её применению.

Большинство проектных центров и заводов Schneider Electric сертифицированы в соответствии со стандартами ISO 9001 и ISO 14001.

Стандарты на низковольтные электроустановки

Серия стандартов МЭК 60364 определяет фундаментальные принципы и правила:

- определения общих характеристик электроустановок;
- организации защиты;
- выбора и применения электрооборудования;
- контроля и технического обслуживания электроустановок.

Стандарты на электрооборудование

Данные стандарты относятся к коммутационной аппаратуре или к комплектным устройствам и направлены на обеспечение работоспособности и безопасности соответствующего электрооборудования:

- стандарты на коммутационную аппаратуру
 - ГОСТ Р 50030.1-2000 (МЭК 60947-1): общие положения;
 - ГОСТ Р 50030.2-99 (МЭК 60947-2): автоматические выключатели;
 - ГОСТ Р 50030.3-99 (МЭК 60947-3): выключатели нагрузки и разъединители;
 - ГОСТ Р 50030.4.1-2002 (МЭК 60947-4): контакторы;
 - МЭК 62208: пустые оболочки.
- ГОСТ Р 51321.1-2007 (МЭК 61439) «Аппаратура распределения и управления низковольтная комплектная». Стандарт ГОСТ Р 51321.1-2007 (МЭК 61439):
 - определяет характеристики комплектного устройства и задает правила его проектирования, изготовления и испытания;
 - подробно описывает всю низковольтную аппаратуру распределения и управления: определения, технические характеристики, условия использования, требования к конструкции и испытаниям;
 - действует в отношении комплектной аппаратуры распределения и управления с номинальным напряжением не более 1000 В переменного тока или 1500 В постоянного тока.

Нормативные документы, изданные в стране, могут придавать обязательный характер некоторым стандартам, а также вводить дополнительные требования по безопасности.

Кроме подтверждения соответствия своей системы управления качеством, изготовитель оборудования может подтвердить качество оборудования, представив доказательство соответствия конструкции и доказательство соответствия производства требованиям стандарта на данное оборудование.

Доказательством соответствия может быть заявление завода-изготовителя или сертификат, выданный независимой организацией.

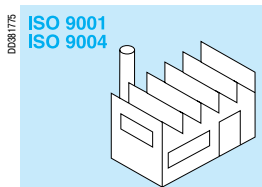

Разработка и изготовление



Комплектные устройства распределения и управления

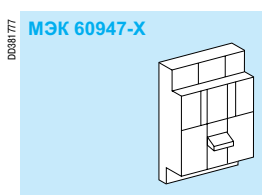

Аппаратура коммутации и управления

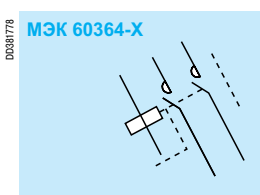

Электроустановка



Стандарты на корпуса

В стандартах МЭК 62208 и EN 50298 даны определения, классификации, характеристики и требования к испытаниям для корпусов, предназначенных для размещения комплектной аппаратуры распределения и управления. Эти стандарты применяются к пустотелым корпусам до момента установки в них аппаратуры изготовителем НКУ, т.е. в период, когда корпуса находятся в том состоянии, в котором они были поставлены производителем. Данные стандарты применимы как к корпусам в сборе, так и к корпусам, поставляемым в виде отдельных комплектующих.

Типовые испытания по МЭК 62208

- 1 - Статическая нагрузка
- 2 - Подъем
- 3 - Прочность металлических изделий
- 4 - Показатель IK
- 5 - Показатель IP
- 6 - Термическая устойчивость
- 7 - Теплостойкость
- 8 - Огнестойкость
- 9 - Электрическая прочность
- 10 - Непрерывность защитной цепи
- 11 - Стойкость к внешним климатическим воздействующим факторам
- 12 - Коррозионная стойкость
- 13 - Маркировка

Маркировка СЕ

Эта нормативная маркировка ставится изготовителем под свою полную ответственность и предназначена для контрольных органов европейских государств, входящих в Европейский союз.

Данная маркировка, свидетельствующая, что изделие отвечает основным требованиям всех касающихся его директив, обеспечивает свободный оборот товаров в Европейском союзе. Маркировка СЕ не отражает качество изделия или соответствие определённому стандарту.

Декларация о соответствии СЕ предназначена исключительно для органов контроля за применением законодательства. Её составляет, подписывает и предоставляет контрольным органам изготовитель.

Для серии Prisma данная задача возложена на подразделение компании Schneider Electric, разработавшее это изделие.

Для НКУ данная задача возложена на организацию, собравшую данное изделие.

Знаком СЕ маркируются:

- все изделия, способные поставить под угрозу безопасность имущества, людей или животных (директива по низковольтному оборудованию);
- все изделия, способные излучать электромагнитные помехи, превышающие установленный уровень, или же функционирование которых может быть нарушено помехами (директива по ЭМС).

Соответственно:

- серия щитов Prisma попадает под действие только одной директивы по низковольтному оборудованию;
- низковольтное оборудование подпадает под действие директивы по низковольтному оборудованию и, возможно, Директивы по ЭМС, в зависимости от типа используемой в нём коммутационной аппаратуры.

Серия Prisma:

- для механических компонентов маркировка СЕ наносится на упаковку;
 - для электрических компонентов маркировка СЕ наносится непосредственно на изделие.
- Для щитов, собранных изготовителями НКУ, маркировка СЕ наносится:
- на упаковку;
 - на заводскую табличку с номинальными данными;
 - на один из сопроводительных документов, прикладываемых к щиту при отгрузке.





Степень защиты

В стандарте МЭК 60364-5-51 описано и систематизировано значительное количество внешних воздействий, которым может подвергаться электроустановка: проникновение воды, твёрдых предметов, механические удары, вибрации, наличие веществ, вызывающих коррозию и т. д.

Степень защиты IP

Стандарт ГОСТ 14254-96 (МЭК 60529, EN60529) определяет кодировку степеней защиты людей от доступа к опасным частям, а оборудования – от проникновения воды и внешних твердых предметов. Этот стандарт не рассматривает защиту от взрыва или таких воздействий, как влажность, коррозия, плесень или насекомые. Код IP состоит из 2 цифр и может быть расширен за счёт дополнительной буквы, если реальная степень защиты выше, чем указанная первой цифрой. Первая цифра характеризует защиту оборудования от проникновения внешних твёрдых предметов, а также защиту людей от доступа к опасным частям. Вторая цифра характеризует защиту от вредного воздействия в результате проникновения воды.

1-я цифра Защита людей от доступа к опасным частям		Защита от проникновения твёрдых предметов		2-я цифра Защита от проникновения воды	
1	Тыльной стороной руки 	Защита от проникновения твёрдых предметов размером более 50 мм 	1	Защита от вертикально падающих капель воды (конденсата) 	
2	Пальцем руки 	Защита от проникновения твёрдых предметов размером более 12,5 мм 	2	Капель воды, падающих с отклонением от вертикали на 15° 	
3	Инструментом 	Защита от проникновения твёрдых предметов размером более 2,5 мм 	3	Капель воды, падающих с отклонением от вертикали до 60° 	
4	Проволокой 	Защита от проникновения твёрдых предметов размером более 1 мм 	4	Защита от сплошного обрызгивания 	
5	Проволокой 	Частичная защита от проникновения пыли (пылезащищено) 	5	Защита от водяных струй со всех сторон 	
6	Проволокой 	Полная защита от проникновения пыли (пыленепроницаемо) 	6	Защита от сильных водяных струй со всех сторон 	
			7	Защита от непродолжительного погружения 	
			8	Защита от длительного погружения 	



Дополнительная буква

Дополнительная буква применяется только в случае, если реальная степень защиты людей выше, чем обозначенная первой цифрой кода IP.

Дополнительная буква	Защита
A	Защита от доступа к опасным частям тыльной стороной ладони
B	Защита от доступа к опасным частям пальцем диаметром 12 мм
C	Защита от доступа к опасным частям инструментом диаметром 2,5 мм
D	Защита от доступа к опасным частям проволокой диаметром 1 мм

Если внимание уделяется только защите людей, две цифры кода заменяются на X, например: IPxxV.

Пример

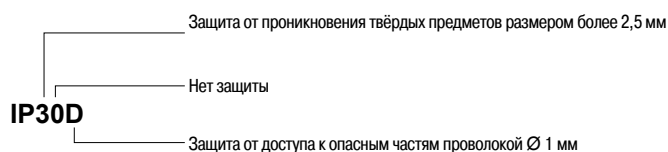

Замечания

- Степень защиты IP всегда читается цифра за цифрой, а не целым числом.
- Например, шкаф IP31 пригоден для установки в месте, где минимальная необходимая степень защиты составляет IP21. Напротив, шкаф IP30 не подойдёт для данного случая.
- Степени защиты, указанные в настоящем каталоге, действительны для представленных в нём корпусов. Тем не менее, только электроустановка и монтаж, выполненные в соответствии с профессиональными стандартами, гарантируют сохранение исходной степени защиты.

Степень защиты от механического воздействия IK

Стандарт EN 50102 определяет степень защиты от механического воздействия, обозначаемого буквами IK с последующими цифрами.

Код IK	Энергия удара (Дж)
01	0,14
02	0,2
03	0,35
04	0,5
05	0,7
06	1
07	2
08	5
09	10
10	20

Коды IK могут выбираться в соответствии с рисками механических воздействий в данном месте.

	Место размещения	Рекомендуемая степень IK
Отсутствие опасности сильных ударов	Техническое помещение	07
Существует опасность сильных ударов, способных повредить аппаратуру	Коридор (проход)	08 (щит с дверью)
Наивысшая опасность сильных ударов, способных повредить щит	Цех	10

Степени защиты IP и IK корпуса должны устанавливаться в зависимости от различных внешних влияний, определяемых МЭК 60364-5-51, в частности:

- проникновение твёрдых предметов (код AE);
- проникновение воды (код AD);
- механические воздействия (без кода);
- компетентность персонала (код BA);
- и т.д.

Распределительные щиты Prisma предназначены для установки внутри помещений.

Не исключая применения национальных нормативных актов или стандартов, компания Schneider Electric рекомендует следующие степени защиты IP и IK, взятые из французского Руководства UTE C 15-103 (март 2004 года).

Пользование таблицей

- 1 Степень защиты IP или IK указана в одной строке с типом помещения.
- 2 Символ ■ указывает на шкаф или ячейку, отвечающую критериям Руководства. Возможно использование любого корпуса или ячейки с более высокой степенью защиты.
- 3 В случае, когда возможны несколько степеней (за более подробной информацией обращайтесь к стандарту) и присутствуют символы □ и ■ (например, 24[□]/25[■]) то, корпус с более высокой степенью защиты (■) применяется и для более низкой степени (□).

Пример:

Выбор корпуса для установки в помещении для стирки.

Минимальная степень защиты: IP23/IK02.

Навесной шкаф с дверью (непрозрачной или прозрачной), крышкой и сальником обеспечивают степень защиты IP43/IK08. Такой шкаф подходит для данного вида применения.

Тип помещения	Корпус						
	Навесной шкаф		Без двери	С дверью	С дверью и крышкой	С дверью, крышкой и сальником	IP55
	Напольные шкафы		Без двери	С дверью	С дверью и крышкой	С дверью, крышкой и сальником	
	Мин. необх. степень IP/IK	IP30/IK07	IP30/IK08	IP31/IK08	IP43/IK08	IP55/IK10	
	IP	IK					
Бытовые и подсобные помещения или объекты							
Навесы	24	07					■
Ванные комнаты (см. умывальные)							
Помещения для хранения велосипедов, мопедов, детских автомобилей	20	07	■				
Помещения для подсоединения к водопроводным, канализационным, отопительным сетям	23	02				■	
Помещения для стирки	21	02			■		
Погребы, гаражи, бойлерные	20	02/07	■				
Спальни	20	02	■				
Помещения для сбора отходов	25	07					■
Подвальные коридоры	20	07					
Дворы	24/25	02/07					■
Кухни	20	02	■				
Душевые (см. умывальные)							
Внутренние лестницы, внутренние проходы	20	02/07	■				
Внешние лестницы, внешние открытые проходы	24	07					
Внешние крытые проходы	21	02			■		
Чердаки	20	02	■				
Садовые подсобные помещения	24/25	02/07					■
Отдельно стоящие туалеты	20	02	■				
Мусороприемные помещения	25	02/07					■
Кладовые для белья, гладильные комнаты	20	02	■				
Въезды в гаражи	25	07					■

Нет данных

Тип помещения		Корпус							
		Навесной шкаф		Без двери	С дверью	С дверью и крышкой	С дверью, крышкой и сальником	IP55	
		Напольный шкаф		Без двери	С дверью	С дверью и крышкой	С дверью, крышкой и сальником		
		Мин. необходим. степень IP/IK		IP30/IK07	IP30/IK08	IP31/IK08	IP43/IK08	IP55/IK10	
		IP	IK						
Умывальные, помещения с ванной или душем	объем 0	27	02						
	объем 1	24	02					■	
	объем 2	23	02				■		
	объем 3	21	02			■			
Гостиные		20	02	■					
Помещения для сушки		21	02			■			
Крытые террасы		21	02			■			
Туалеты		20	02	■					
Веранды		20	02	■					
Сантехнические подвальные помещения		23	07						
Торговые помещения (магазины и подсобные помещения)									
Оружейные магазины (склады, мастерские)		30	08		■				
Прачечные		24	07					■	
Мясная торговля	Магазины	24	07					■	
	Холодильные камеры: ≤ -10 °C	23	07				■		
Булочные-кондитерские (установки для приготовления выпечки)		50	07					■	
Помещения для обжарки и продажи кофе		21	02			■			
Помещения для угля, дров, мазута		20	08		■				
Колбасные цеха (производство)		24	07					■	
Кондитерские (производство)		20	02	■					
Обувные магазины		20	02	■					
Молочные и сырные магазины		24	02					■	
Магазины оборудования (склады химикатов и красок)		33	07				■		
Цеха краснодеревщика и столяра		50	07					■	
Выставочные залы, художественные галереи		20	02/07	■					
Цветочные магазины		24	07					■	
Меховые магазины		20	07	■					
Овощные магазины		24	07					■	
Магазины семян		50	07					■	
Книжные магазины		20	02	■					
Магазины вело- и мотозапчастей		20	08		■				
Хранение грузов		20	08		■				
Мебельные магазины (авнтиквариат, подержанная мебель)		20	07	■					
Зеркальные мастерские		20	07	■					
Склады обоев		20	07	■					
Склады парфюмерии		20	02	■					
Лекарственные склады		20	02	■					
Фотолаборатории		23	02				■		
Склады сантехники		20	08		■				
Рыбные магазины		25	07					■	
Химчистки		23	02				■		
Скобяные магазины		20	07	■					
Слесарные магазины		20	07=,08*	□	■				
Винные магазины и склады		20	07	■					
Магазины ковров		50	07					■	
Склады одежды		20	02	■					
Магазины товаров для животных		35	07					■	

Нет данных

Тип помещения		Корпус							
		Навесной шкаф		Без двери	С дверью	С дверью и крышкой	С дверью, крышкой и сальником	IP55	
		Напольный шкаф		Без двери	С дверью	С дверью и крышкой	С дверью, крышкой и сальником		
		Мин. необходим. степень IP/IK		IP30/IK07	IP30/IK08	IP31/IK08	IP43/IK08	IP55/IK10	
		IP	IK						
Учреждения с массовым пребыванием людей									
Вспомогательные помещения зданий с массовым пребыванием людей	Склады, хранилища	20	08		■				
	Упаковочные помещения	20	08		■				
	Архивные помещения	20	02	■					
	Хранилища плёнки и магнитных носителей	20	02	■					
	Кладовые для белья	20	02	■					
	Прачечные	24	07						■
	Разл. магазины	21	07/08				■		
	Кухни (крупные)								
J	Приемные для пожилых людей и людей с ограниченными возможностями	20	02	■					
L	Залы, переговорные	Залы	20	02/07	■				
		Сцены	20	08		■			
		Хранилища декораций	20	08		■			
		Гримёрные	20	07	■				
M	Магазины, торговые центры	Торговые помещения	20	08		■			
		Помещения для упаковочных материалов	20	08		■			
N	Рестораны и бары	20	08		■				
O	Отели и гостевые дома (номера)	20	02	■					
P	Танцевальные и игровые залы	20	07	■					
R	Учебные заведения, лагеря отдыха	Учебные аудитории	20	02	■				
		Спальни	20	08		■			
S	Библиотеки, архивы	20	02	■					
T	Выставки	Выставочные залы	20	02	■				
		Помещения для приёмки оборудования и товаров	20	07	■				
U	Медицинские учреждения	Кабинеты	20	02	■				
		Помещения кремации	21	07/08			■		
		Операционные блоки	20	07	■				
		Помещения для стерилизации	24	02/07					■
		Аптеки и лаборатории, содержащие более 10 л горючих жидкостей	21 [□] /23 [■]	02 [□] /07 [■]			□	■	
V	Церковные учреждения	20	02	■					
W	Органы управления, банки	20	02	■					
X	Крытые спортивные сооружения	Залы	20	07 [□] /08 [■]	□	■			
		Помещения с холодильными установками	21	08			■		
Y	Музеи	20	02	■					
PA	Учреждения на открытом воздухе	23 [□] /25 [■]	08 [□] /10 [■]				□	■	
CTS	Шапито, шатры	44	08					■	
SG	Надувные конструкции	44	08					■	
PS	Крытые автостоянки	21	08 [□] /10 [■]			□		■	

Тип помещения	Корпус					
	Навесной шкаф					
		Без двери	С дверью	С дверью и крышкой	С дверью, крышкой и сальником	IP55
	Напольный шкаф					
		Без двери	С дверью	С дверью и крышкой	С дверью, крышкой и сальником	
	Мин. необходим. степень IP/IK	IP30/IK07	IP30/IK08	IP31/IK08	IP43/IK08	IP55/IK10
	IP	IK				
Технические помещения						
Аккумуляторные	23	02/07				■
Лифты (машинные отделения и помещения канатных блоков)	20	07 [°] /08 [■]	□	■		
Помещения с электрооборудованием	20	07	■			
Электрощитовые помещения	20	02	■			
Мастерские	21 [°] /23 [■]	07 [°] /08 [■]			□	■
Лаборатории	21 [°] /23 [■]	02 [°] /07 [■]			□	■
Воздухопромывные камеры	24	07				■
Гаражи (используемые исключительно для парковки автомобилей) площадью не более 100 м ²	21	07			■	
Машинные залы	31	07/08			■	
Напорные системы водоснабжения	23	07/08				■
Котельные и подсобные помещения (мощностью свыше 70 кВт)						
Котельные	На угле	51 [°] /61 [■]	07 [°] /08 [■]			□
	На другом топливе	21	07/08		■	
	Электрические	21	07/08		■	
Топливные склады	Угля	50 [°] /60 [■]	08			□
	Мазута	20	07 [°] /08 [■]	□	■	
	Сжиженного газа	20	07 [°] /08 [■]	□	■	
Помещения для складирования шлака	50	08				■
Насосные	21 [°] /23 [■]	07 [°] /08 [■]			□	■
Помещения для понижения давления (газа)	20	07 [°] /08 [■]	□	■		
Паро- или теплораспределительные подстанции	21 [°] /23 [■]	07 [°] /08 [■]			□	■
Помещения для расширительных резервуаров	21	02			■	
Гаражи и крытые автостоянки площадью более 100 м²						
Площадки для стоянки автомобилей	21	07 [°] /10 [■]			□	■
Автомойки (в помещении)	25	07				■
Автозаправочные станции	внутренние	21	07			■
	наружные					
Смазочные площадки	23	08				■
Участки для зарядки аккумуляторных батарей	23	07				■
Мастерские	21	08			■	
Здания общего пользования (не входящие в категорию учреждений с массовым пребыванием людей)						
Офисы	20	02	■			
Библиотеки	20	02	■			
Архивы	20	02	■			
Залы с компьютерным оборудованием	20	02	■			
Чертёжные залы	20	02	■			
Помещения с множительной техникой	20	02	■			
Сортировочные залы	20	07	■			
Залы ресторанов и столовых	21	07			■	
Крупные кухни						
Спортивные залы	20	07 [°] /08 [■]	□	■		
Казарменные помещения	20	07	■			
Конференцзалы	20	02	■			
Залы ожидания, салоны, холлы	20	02	■			
Врачебные кабинеты без специального оборудования	20	02	■			
Демонстрационные и выставочные залы	20	02/07	■			

Нет данных

Тип помещения	Корпус					
	Навесной шкаф		С дверью	С дверью и крышкой	С дверью, крышкой и сальником	IP55
	Без двери	С дверью				
Напольный шкаф		С дверью	С дверью и крышкой	С дверью, крышкой и сальником	IP55/IK10	
Без двери	С дверью					
Мин. необходим. степень IP/IK		IP30/IK07	IP30/IK08	IP31/IK08	IP43/IK08	IP55/IK10
IP		IK				
Сельскохозяйственные помещения (или объекты)						
Спиртохранилища	23	07				■
Крытые скотные дворы	35	07				■
Помещения для стирки	24	07				■
Дровяные сараи	30	10				■
Тока	50	07				■
Подвалы для перегонки	23	07				■
Винные склады	23	07				■
Внутренние дворы	35	07				■
Птичьи дворы	35	07				■
Конюшни	35	07				■
Хранилища удобрений	50	07				■
Стойла	35	07				■
Навесы для хранения навоза	24	07				■
Сеновалы	50	07				■
Хранилища кормов	50	07				■
Амбары, зернохранилища	50	07				■
Хранилища соломы	50	07				■
Теплицы	23	07				■
Элеваторы	50	07				■
Помещения для доения	35	07				■
Свинарники	35	07				■
Курятники	35	07				■
Различные объекты						
Ярмарки	33	08				■
Станции водообработки	24/25	07/08				■
Термодинамические установки, климатические и холодильные камеры						
Высота над уровнем пола	От 0 до 1,1 м	25	07			■
	От 1,1 до 2 м	24	07			■
	Свыше 2 м под испарителем или сточной трубой	21	07		■	
	До потолка или не более 10 см ниже потолка	23	07			■
Температура ≤ -10 °C		23	07			■
Компрессорные	Спец. помещения	21	08		■	
	Моноблоки, установленные снаружи или под навесом	34	08			

Нет данных

Тип помещения	Корпус					
	Навесной шкаф					
		Без двери	С дверью	С дверью и крышкой	С дверью, крышкой и сальником	IP55
	Напольный шкаф					
	Без двери	С дверью	С дверью и крышкой	С дверью, крышкой и сальником		
Мин. необходим. степень IP/IK	IP30/IK07	IP30/IK08	IP31/IK08	IP43/IK08	IP55/IK10	
IP	IK					
Промышленные объекты						
Скотобойни	55	08				■
Производство аккумуляторов	33	07				■
Производство и хранение кислот	33	07				■
Производство и хранение спиртов	33	07				■
Производство и хранение алюминия	51	08				■
Выращивание и откорм животных	45	07				■
Хранение асфальта, битума	53	07				■
Трепание и чесание шерсти	50	08				■
Промышленные прачечные	24/25	07				■
Обработка дерева	50	08				■
Мясокомбинаты	24/25	07				■
Хлебопекарни	50	07				■
Пивоварни	24	07				■
Кирпичное производство	53	08				■
Производство и переработка резины	54	07				■
Производство и хранение горячего	51	07				■
Производство патронов	53	08				■
Картонное производство	33	07			■	
Карьеры	55	08				■
Изготовление предметов из целлулоида	30	08	■			
Целлюлозное производство	34	08				■
Угольные склады	53	08				■
Колбасное производство	24/25	07				■
Котельное производство	30	08		■		
Печи для обжига известняка	50	08				■
Склады ветоши	30	07	■			
Производство и хранение хлора	33	07			■	
Хромирование	33	07			■	
Цементное производство	50	08				■
Коксохимическое производство	53	08				■
Производство клеев	33	07				■
Линии разлива в бутылки	35	08				■
Склады жидкого топлива	31 [□] /33 [■]	08			□	
Переработка жиров	51	07				■
Обработка и хранение кожи	31	08			■	
Переработка медной руды	31	08			■	
Травление	54	08				■
Производство моющих средств	53	07				■
Перегонные заводы	33	07			■	
Электролиз	33	08			■	
Производство чернил	31	07			■	
Производство и хранение удобрений	53	07				■
Производство и хранение взрывчатых веществ	55	08				■
Производство и переработка железа	51	08				■
Прядильные фабрики	50	07				■
Обработка мехов	50	07				■
Сыроварни	25	07				■
Производство и хранение газа	31	08			■	
Переработка гудронов	33	05			■	
Переработка зерна	50	07				■
Гравировка по металлу	33	07			■	
Маслобойни	31	07			■	
Производство углеводородов	33 [□] /34 [■]	08			□	■
Типографии	20	08				

Тип помещения	Корпус						
	Навесной шкаф		Без двери	С дверью	С дверью и крышкой	С дверью, крышкой и сальником	IP55
	Напольный шкаф		Без двери	С дверью	С дверью и крышкой	С дверью, крышкой и сальником	
	Мин. необходим. степень IP/IK	IP30/IK07	IP30/IK08	IP31/IK08	IP43/IK08	IP55/IK10	
	IP	IK					
Промышленные объекты (продолжение)							
Молокозаводы	25	07					■
Прачечные самообслуживания	25	07					■
Изготовление растворов	21	07			■		
Производства с использованием галогенных жидкостей	21	08			■		
Хранилища горючих жидкостей и цеха, где они применяются	21	08			■		
Производство, обработка и хранение магния	31	08			■		
Машинные залы	20	08		■			
Производство пластмасс	51	08					■
Столярные мастерские	50	08					■
Металлообработка	31 [□] /33 [■]	08			□	■	
Испытания тепловых двигателей	30	08		■			
Склады боеприпасов	33	08				■	
Переработка никелевой руды	33	08				■	
Переработка бытовых отходов	54	07					■
Бумажное производство	33 [□] /34 [■]	07				□	■
Хранение бумаги	31	07			■		
Производство и хранение парфюмерных товаров	31	07			■		
Производство бумажной массы	34/35	07					■
Производство и хранение красок	33	08				■	
Производство и хранение штукатурки	50	07					■
Пороховые заводы	55	08					■
Производство химикатов	30 [□] /50 [■]	08		□			■
Нефтеперерабатывающие заводы	34/35	07					■
Засолочные цеха	33	07				■	
Мыловаренные заводы	31	07			■		
Лесопильные заводы	50	08					■
Слесарные мастерские	30	08		■			
Элеваторы для зерна или сахара	50	07					■
Производство шелка и волокон	50	08					■
Производство и хранение соды	33	07				■	
Переработка серы	51	07					■
Спиртовые склады	33	07				■	
Сахарные заводы	55	07					■
Кожевенные заводы	35	07					■
Красильни	35	07					■
Текстильно-ткацкое производство	51	08					■
Производство и применение лаков	33	08				■	
Стекольные заводы	33	08				■	
Обработка цинка	31	08			■		

Шкафы внутренней установки серии G отвечают требованиям стандарта EN 50298 к пустым оболочкам.

На листовой металл шкафов Schneider Electric методом катафореза наносится нижний антикоррозионный слой на основе эпоксидной смолы, а затем верхний слой термоотверждаемой порошковой эпоксидно-полиэфирной краски, придающий изделию определённый цвет и эстетичный внешний вид. Такая двухслойная система позволяет добиться высокого уровня отделки шкафа при полной защите от коррозии. Характеристики этого покрытия значительно улучшены по сравнению с традиционными эпоксидными порошковыми красками:

- лучше сохраняется цвет;
- повышенная теплостойкость.

Механические свойства корпуса

Статическая нагрузка на двери, навесные и напольные шкафы и ячейки

Напольный шкаф	64 кг
Навесной шкаф	48 кг
Дверь напольного шкафа	4 кг
Дверь навесного шкафа	4 кг

Механические свойства лакокрасочного слоя

Условия испытаний

В качестве испытательного образца использован стальной лист толщиной 1 мм, обезжиренный, фосфатированный с помощью фосфата железа с окончательной промывкой в дистиллированной воде 100000 Ом/см, с нижним антикоррозионным слоем толщиной 15 мкм, нанесённым методом катафореза, и с верхним слоем порошковой краски толщиной 35 мкм.

Адгезия (сетка надрезов и липкая лента)	необходим класс 0	(ISO 2409)
Ударопрочность ⁽¹⁾	> 1 кг/50 см	(ISO 6272)
Сгибание на конической оправке ⁽²⁾	< 10 мм	(ISO 6860)
Твёрдость по Персозу	300 с	(ISO 1522)

(1) Отсутствие растрескивания лакокрасочного слоя при падении на образец груза массой 1 кг с высоты 50 см.

(2) Растрескивание лакокрасочного слоя $D =$ не более 10 мм.

Испытание лакокрасочного покрытия на искусственное старение

Условия испытаний: 2 испытания проводятся на одном образце листовой стали толщиной 1 мм

- циклическое испытание на влажное тепло:
 - согласно стандарту МЭК 68-2-30
 - 6 циклов по 24 часа при температуре свыше 40 °С;
- стойкость к постоянному нейтральному солённому туману:
 - испытания проводятся в течение 400 часов, что значительно больше 48-часового периода, требуемого стандартом для электроустановок внутреннего размещения
 - согласно стандартам МЭК 68-2-11 и ISO-7253
 - 400 часов на тестовом образце без царапин
 - 250 часов на образце с надрезами.

Оценка коррозии согласно стандарту ISO 4628

- адгезия: класс ≤ 1;
- вздутие: степень 1, размер 1;
- ржавление Ri 1;
- растрескивание: класс 1;
- отшелушивание имп. 1, разм. 1. 1;
- распространение коррозии от разреза по отношению к оси разреза: не более 3 мм.

Химические свойства лакокрасочного покрытия

Испытания фосфатированных образцов с пленкой толщиной 150-200 мкм проводились при комнатной температуре окружающей среды:

Продолжительность испытаний (месяцы)		2	4	6	8	10	12
Кислота	Концентрация						
	Уксусная	20 %					
	Серная	30 %					
	Азотная	30 %					
	Фосфорная	30 %					
	Соляная	30 %					
	Молочная	10 %					
Щелочь	Лимонная	10 %					
	Едкий натр	10 %					
Вода	Нашатырный спирт	10 %					
	Дистиллированная вода						
	Морская вода						
Растворители	Водопроводная вода						
	Разведенная жавелевая вода						
	Бензин						
	Высшие спирты						
	Алифатические вещества						
Растворители	Ароматические вещества						
	Кетоны, эфиры						
	Триперхлорэтилен						

Неповреждённое покрытие

Повреждённое покрытие (вздутие, пожелтение, потускнение)

Распределительные щиты предназначены для работы при нормальных условиях окружающей среды. Большая часть аппаратов не может адекватно работать вне температурного диапазона от -10 до +70 °С.

Поэтому очень важно поддерживать температуру внутри распределительного щита в пределах этого диапазона посредством:

- правильного определения параметров распределительного щита при проектировании;
- регулировки температуры при помощи соответствующих средств.

Управление внутренней температурой

Охлаждение

Существуют несколько способов рассеивания тепла, выделяющегося в распределительном щите. Эти способы представлены на приведённых ниже рисунках.

Конвекция

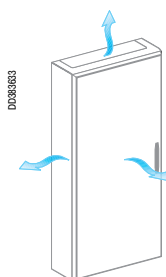

IP > 31

Обеспечивается естественным образом в шкафах Prisma

Принудительная вентиляция

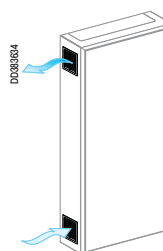

IP ≤ 31

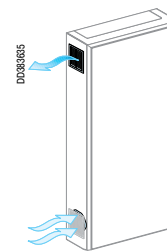

IP ≤ 54

Существенно увеличивает тепловые возможности шкафа за счет использования вентиляторов

Принудительная вентиляция с теплообменником

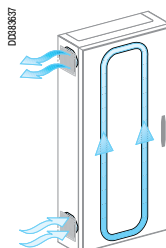

IP > 31

На заказ

Принудительная конвекция и охлаждение

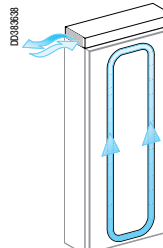

IP > 31

- Многие пользователи устанавливают распределительные щиты в электропомещениях вместе с другим электротехническим и электронным оборудованием, обеспечивая при этом регулирование температуры в самих помещениях.

Обогрев

Для повышения внутренней температуры в распределительном щите применяются резистивные электронагреватели. Они позволяют:

- предотвратить формирование конденсата путём ограничения колебаний температуры;
- предотвратить обледенение распределительного щита.

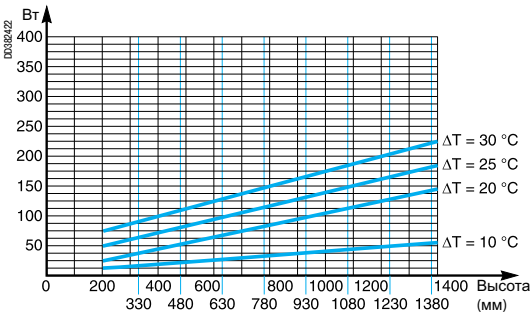
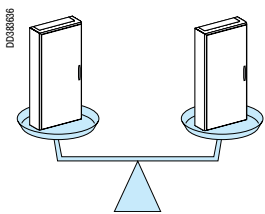
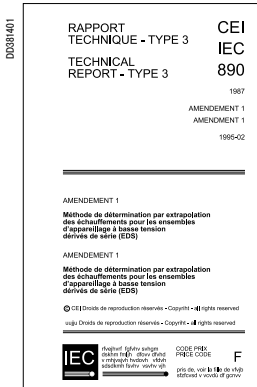

Расчет внутренней температуры

Расчёт температуры позволяет убедиться в том, что рассеиваемая мощность установленных устройств соответствует теплоотводным возможностям корпуса.

Важное указание

Правильное регулирование температуры в распределительном щите начинается со строгого соблюдения критериев установки распределительной системы (силовой цепи).

Невыполнение этого условия будет иметь серьёзные последствия для подключённой аппаратуры, хотя почти не скажется на температуре внутри корпуса. Правильно рассчитав параметры цепи, необходимо убедиться, что суммарная рассеиваемая мощность P (Вт) элементов цепи (коммутационная аппаратура + распределительная система + кабели) не превышает допустимую P (Вт) для корпуса.

Метод, определённый в техническом документе МЭК 890

В данном документе МЭК предложен метод расчёта, позволяющий определить внутреннюю температуру в распределительном щите по трём уровням в соответствии с рассеиваемой мощностью коммутационных аппаратов и распределительных блоков, установленных в этом щите. Пользователь может применять его для более точного определения внутренней температуры с целью оптимизации щита. При получении соответствующего запроса компания Schneider Electric может провести тепловые исследования для проверки соответствия между установленной аппаратурой и теплоотводными характеристиками корпуса.

Сравнительный метод

Имеется ряд протестированных конфигураций, для которых указана теплоёмкость корпусов Prisma.

Путём сравнения можно определить, насколько рассеиваемая мощность рассматриваемой конфигурации близка к характеристикам одной из протестированных конфигураций.

Использование номограмм в зависимости от геометрии корпуса

С целью экономии времени можно воспользоваться номограммами, составленными на основе опыта, накопленного в компании Schneider Electric, учитывающими некоторые возможные условия установки. Эти номограммы позволяют с достаточной точностью определить температурные перепады и рассеиваемую мощность в зависимости от типа шкафа или ячейки.

Сравнительный метод

У вас не будет проблем с распределительным щитом, если:

- объём используемого корпуса превышает объём корпуса, протестированного для размещения такой же коммутационной аппаратуры;
- $P (Вт)$ устанавливаемой аппаратуры меньше $P (Вт)$ конфигурации, протестированной для корпуса такого же объёма.

Шкаф Prisma Pack, 3 ряда, IP30
Коэффициент одновременности: 0,7
Температура окружающей среды снаружи распределительного щита: 35 °C
 $P(Вт) = 95 Вт$

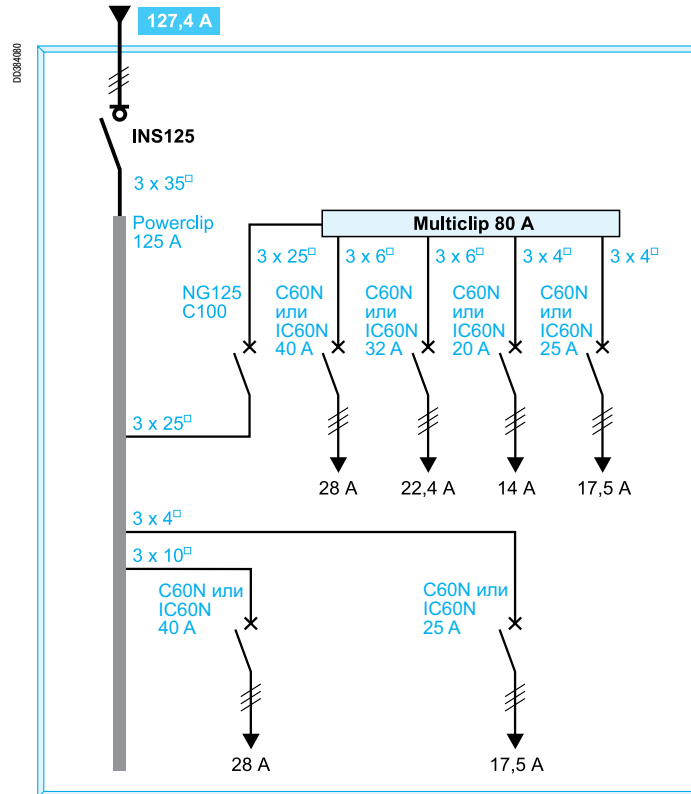

Навесной шкаф, 23 модуля, IP30
Коэффициент одновременности: 0,7
Температура окружающей среды снаружи распределительного щита: 35 °C
 $P (W) = 170 Вт$

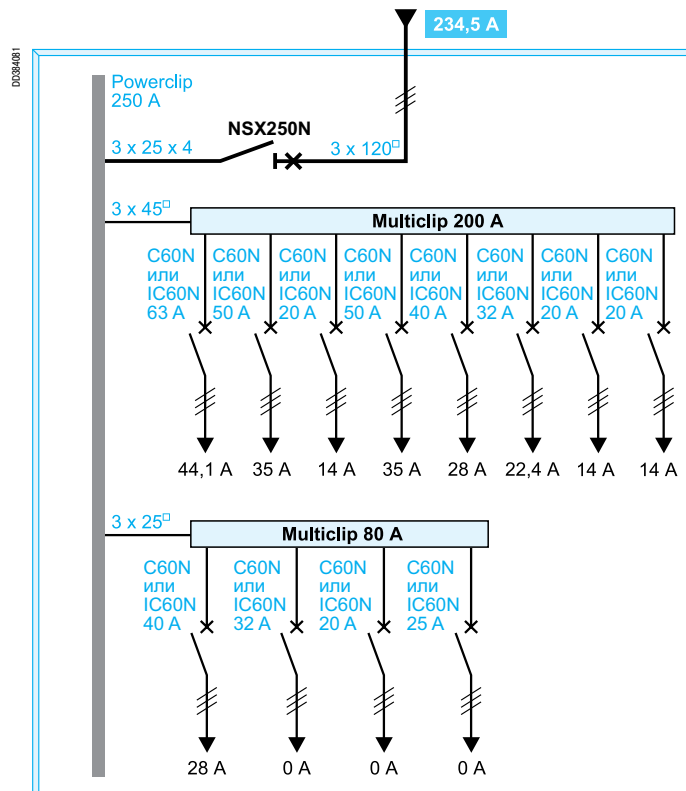

Сравнительный метод

У вас не будет проблем с распределительным щитом, если:

- объём используемого корпуса превышает объём корпуса, протестированного для размещения такой же коммутационной аппаратуры;
- P (Вт) устанавливаемой аппаратуры меньше P (Вт) конфигурации, протестированной для корпуса такого же объёма.

Навесной шкаф, 23 модуля, сплошная дверь, IP 30

Коэффициент одновременности: 0,7

Температура окружающей среды снаружи распределительного щита: 35 °C

P (Вт) = 200 Вт

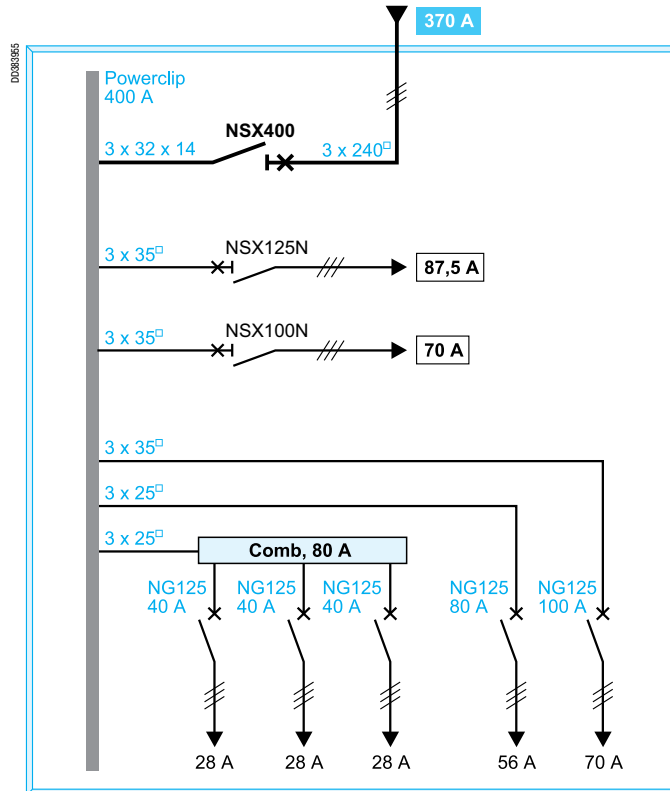

Напольный шкаф, 33 модуля, IP30

Коэффициент одновременности: 0,7

Температура окружающей среды снаружи распределительного щита: 35 °C

P (Вт) = 270 Вт

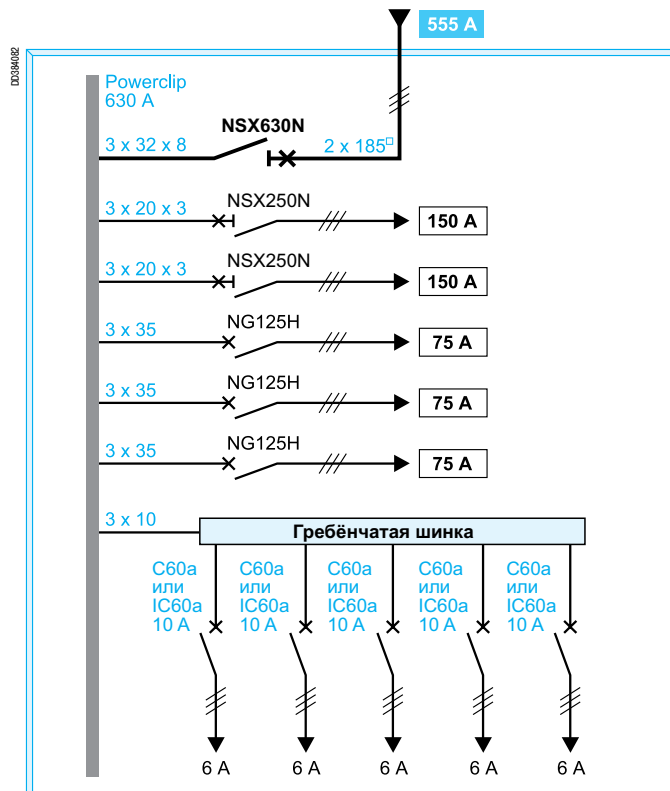

Регулирование температуры в распределительных щитах

Пример

Определив мощность, рассеиваемую аппаратурой, и выбрав корпус с необходимой степенью защиты, перенесите данные (суммарную рассеиваемую мощность и ширину зоны коммутационной аппаратуры) на номограмму, соответствующую степени IP корпуса.

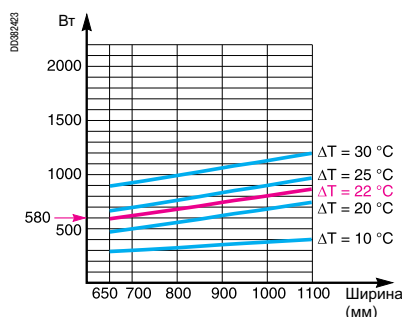

Начертите линию, параллельную кривым номограммы, и определите по графику соответствующий перепад температур.

В приведённом примере он составляет примерно 22 °C на уровне, равном половине высоты корпуса.

Внутренняя температура = внешняя температура + нагрев
= 35 °C + 22 °C = 57 °C

57 °C < 60 °C, что соответствует стандарту, т.е. результат приемлем для ячейки IP3.

Получаем следующие приблизительные значения:

Внутренняя температура = 60 °C на уровне середины высоты шкафа с низкой степенью защиты IP.
= 70 °C на уровне середины высоты шкафа с высокой степенью защиты IP.

Номограммы для быстрого определения внутренней температуры

Увеличение внутренней температуры измерялось в середине высоты корпуса.

Навесной шкаф IP3X

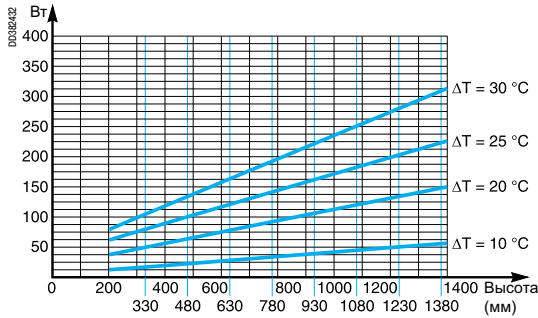

Условия испытаний:

Корпус Ш = 600 мм закреплен непосредственно на стене без крепёжных проушин.

Навесной шкаф IP43

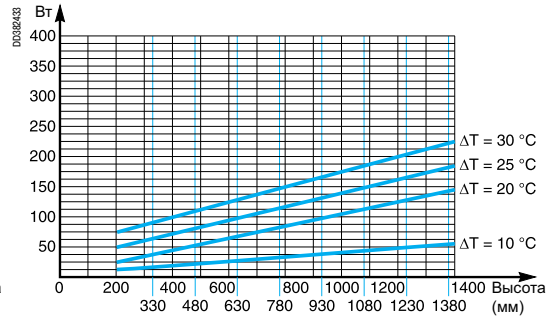

Условия испытаний:

Корпус Ш = 600 мм закреплен непосредственно на стене без крепёжных проушин.

Напольный шкаф IP3X

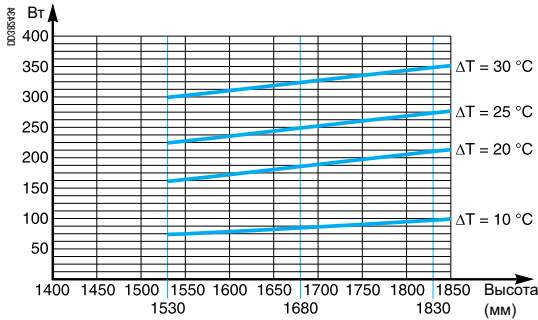

Условия испытаний:

Корпус Ш = 600 мм установлен на полу вплотную к стене.

Напольный шкаф IP43

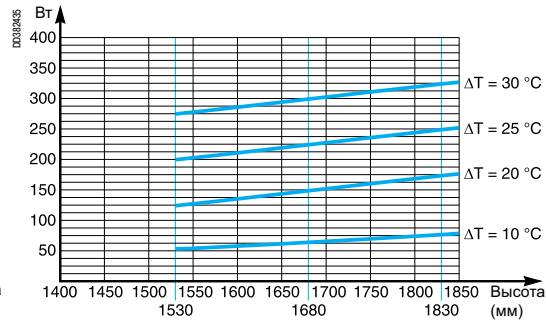

Условия испытаний:

Корпус закреплен на стене с помощью крепёжных проушин или стоек для навесного монтажа.

Навесные и напольные шкафы IP55

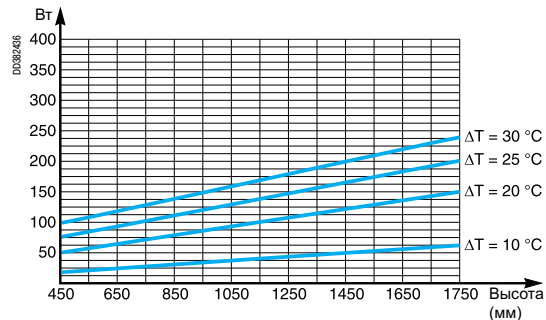

Условия испытаний:

Корпус Ш = 600 мм закреплен непосредственно на стене без крепёжных деталей.

Вентиляция распределительных щитов

Воздух подаётся вентилятором в нижнюю часть корпуса и выходит наружу из верхней части.

- либо вентилируемую верхнюю панель;
- либо через вентиляционное отверстие.

Производительность вентилятора определяется формулой:

$$D = 3.1 \times \left(\frac{P}{\Delta T} - KS \right)$$

Приведённая ниже номограмма позволяет определить необходимую производительность вентилятора исходя из рассеиваемой мощности, разности температур (внутренняя минус внешняя) и площади свободной поверхности корпуса.

Пример

В ячейке IP3X глубиной 400 мм и Ш = 650 мм находится оборудование (коммутационная аппаратура, соединения, силовые шины и т.д.), которое рассеивает мощность 1000 Вт. Температура окружающей среды снаружи ячейки составляет 50 °С.

Желательно, чтобы средняя температура на уровне, соответствующем половине высоты, не превышала 60 °С, т.е. $\Delta T = 60 - 50 = 10$ °С.

Площадь свободной поверхности ячейки (не контактирующая со стеной или с соседней ячейкой): 4,46 м² (задняя панель = 1,3 м², передняя панель = 1,3 м², верхняя панель = 0,26 м², боковые панели = 1,6 м²). Какой должна быть производительность вентилятора?

Рассчитываем производительность вентилятора:

$$D = 3.1 \times \left(\frac{1000}{10} - 5.5 \times 4.46 \right)$$

$D = 234$ м³/ч.

Из принадлежностей серии Prisma следует выбрать вентилятор производительностью 300 м³/ч.

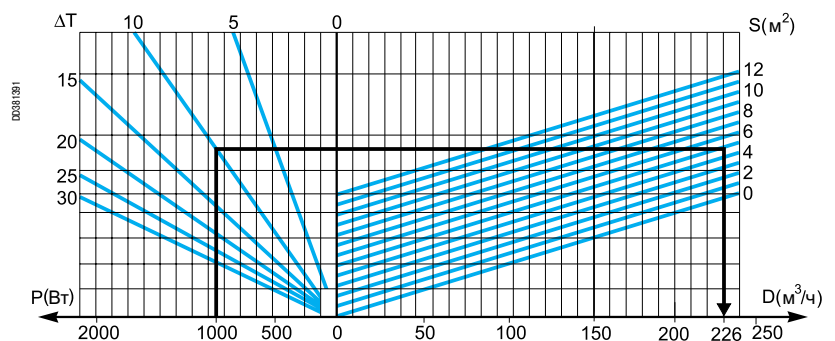

Данные, используемые при расчётах

P : мощность, рассеиваемая аппаратурой, соединениями и силовыми шинами (Вт);

P_r : мощность электронгревателя (Вт);

T_m : максимальная внутренняя температура зоны коммутационной аппаратуры (°С);

T_i : средняя внутренняя температура (°С);

T_e : средняя наружная температура (°С);

$$\Delta T_m = T_m - T_e;$$

$$\Delta T = T_i - T_e;$$

S : суммарная площадь свободной поверхности корпуса (м²);

K : коэффициент теплопроводности материала (Вт/м²°С);

$K = 5,5$ Вт/м²°С для окрашенного листа;

D : производительность вентилятора (м³/ч).

Примечание: мощность, рассеиваемая коммутационной аппаратурой, указывается изготовителем.

Необходимо добавлять примерно 30 % на соединения и силовые шины.

Обогрев распределительных щитов

Резистивный электронагреватель, устанавливаемый в нижней части щита, поддерживает внутри шкафа температуру на 10 °С выше, чем снаружи.

Когда щит находится в нерабочем состоянии, электронагреватель компенсирует тепловую мощность, выделяемую в щите в обычном режиме.

Мощность электронагревателя рассчитывается следующим образом:

- либо по формуле: $P_r = (\Delta T \times S \times K) - P$;
- либо при помощи приведённых ниже номограмм на основе площади свободной поверхности корпуса и требуемого перепада температур.

Номограмма определения электронагревателя для небольших шкафов (площадь внешней поверхности ≤ 1 м²)

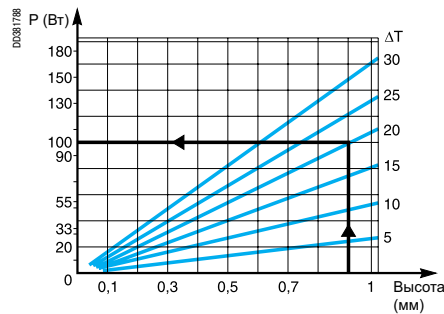

Номограмма определения электронагревателя для любых шкафов и ячеек

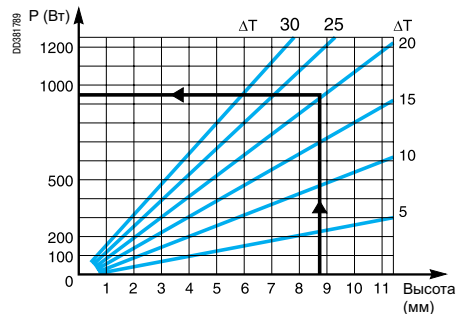

Данные, используемые при расчётах

P : мощность, рассеиваемая аппаратурой, соединениями и силовыми шинами (Вт);

P_r : мощность электронагревателя (Вт);

T_m : максимальная внутренняя температура зоны коммутационной аппаратуры (°C);

T_i : средняя внутренняя температура (°C);

T_e : средняя наружная температура (°C);

$$\Delta T_m = T_m - T_e;$$

$$\Delta T = T_i - T_e;$$

S : суммарная площадь свободной поверхности корпуса (м²);

K : коэффициент теплопроводности материала (Вт/м² °C);

K = 5,5 Вт/м² °C для окрашенного листа;

D : производительность вентилятора (м³/ч).

Примечание: мощность, рассеиваемая коммутационной аппаратурой, указывается изготовителем. Необходимо добавлять примерно 30 % на соединения и силовые шины.

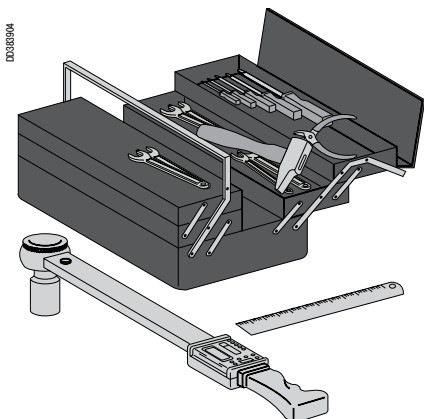

- Пылесос для очистки распределительного щита
- Ключ с храповым механизмом и различными торцевыми головками
- Динамометрический ключ с различными торцевыми головками и битами для затяжки электрических соединений с правильным крутящим моментом (макс. крутящий момент 50 Н·м)
- Рожковые гаечные ключи (от 15 до 27 мм)
- Нож электрика
- Торцевые головки на 7, 8, 10, 13, 16, 17 и 19 мм
- Держатель для бит
- Биты с шестигранной головкой 4, 5, 6, 8 и 10 мм
- Биты Pozidriv № 1, 2, 3
- Резиновый молоток
- Уровень
- Приспособления и инструменты для измерения и контроля
- Дрель
- Полукруглые круглогубцы
- Пассатижи для затяжки кабельных хомутов
- Инструмент для зачистки проводов
- Инструмент для обжима наконечников
- Диагональный резак
- Кусачки
- Плоскогубцы
- Держатель бит для отвертки
- Удлинитель
- Электропила
- Электрোলобзик
- Зажим для выравнивания ячейки
- Тестер для «прозвонки»
- Отвертки с плоским шлицем 3, 4, 5, 5,5 и 8 мм
- Отвертка со шлицем Pozidriv № 2 (для установки рукоятки)
- Гидравлические домкраты, которые могут работать в горизонтальном положении, чтобы поднять ячейки и сдвинуть их в сторону, если необходимо.
- Цветной несмываемый термостойкий акриловый лак
- Электроотвертка

Для заметок

Schneider Electric в странах СНГ



Пройдите бесплатное онлайн-обучение в Энергетическом Университете и станьте профессионалом в области энергоэффективности.

Для регистрации зайдите на www.MyEnergyUniversity.com

Беларусь

Минск
220006, ул. Белорусская, 15, офис 9
Тел.: (375 17) 226 06 74, 327 60 72

Казахстан

Алматы
050009, пр-т Абая, 151/115
Бизнес-центр «Алатау», этаж 12
Тел.: (727) 397 04 00, факс: (727) 397 04 05
Центр поддержки клиентов: (727) 397 04 01
ccc.kz@schneider-electric.com

Астана

010000, ул. Достык, 20
Бизнес-центр «Санкт-Петербург», офис 1503-1504
Телефон: (7172) 42 58 20
Факс: (7172) 42 58 19
Центр поддержки клиентов: (727) 397 04 01
ccc.kz@schneider-electric.com

Актау

130000, микрорайон 11 А
Бизнес-центр «Атриум», офис 7 Б
Тел.: (7292) 30 45 65
Факс: (7292) 30 45 66
Центр поддержки клиентов: (727) 397 04 01
ccc.kz@schneider-electric.com

Атырау

060002, ул. Смагулова, 4 А
Тел.: (7122) 30 94 55
Центр поддержки клиентов: (727) 397 04 01
ccc.kz@schneider-electric.com

Россия

Владивосток
690091, ул. Пологая, 3, офис 306
Тел.: (4212) 40 08 16

Волгоград

400089, ул. Профсоюзная, 15, офис 12
Тел.: (8442) 93 08 41

Воронеж

394026, пр-т Труда, 65, офис 227
Тел.: (473) 239 06 00
Тел./факс: (473) 239 06 01

Екатеринбург

620014, ул. Б. Ельцина, 1 А
Бизнес-центр «Президент», этаж 14
Тел.: (343) 378 47 36
Факс: (343) 378 47 37

Иркутск

664047, ул. 1-я Советская, 3 Б, офис 312
Тел./факс: (3952) 29 00 07, 29 20 43

Казань

420107, ул. Спартаковская, 6, этаж 7
Тел./факс: (843) 526 55 84 / 85 / 86 / 87 / 88

Калининград

236040, Гвардейский пр., 15
Тел.: (4012) 53 59 53
Факс: (4012) 57 60 79

Краснодар

350063, ул. Кубанская набережная, 62 / ул. Комсомольская, 13, офис 224
Тел./факс: (861) 214 97 35, 214 97 36

Красноярск

660021, ул. Горького, 3 А, офис 302
Тел.: (3912) 56 80 95
Факс: (3912) 56 80 96

Москва

127018, ул. Двинцев, 12, корп. 1
Бизнес-центр «Двинцев»
Тел.: (495) 777 99 90
Факс: (495) 777 99 92

Мурманск

183038, ул. Воровского, д. 5/23
Конгресс-отель «Меридиан», офис 421
Тел.: (8152) 28 86 90
Факс: (8152) 28 87 30

Нижний Новгород

603000, пер. Холодный, 10 А, этаж 8
Тел./факс: (831) 278 97 25, 278 97 26

Новосибирск

630132, ул. Красноярская, 35
Бизнес-центр «Гринвич», офис 1309
Тел./факс: (383) 227 62 53, 227 62 54

Пермь

614010, Комсомольский пр-т, 98, офис 11
Тел./факс: (342) 281 35 15, 281 34 13, 281 36 11

Ростов-на-Дону

344002, ул. Социалистическая, 74, офис 1402
Тел.: (863) 261 83 22
Факс: (863) 261 83 23

Самара

443045, ул. Авроры, 150
Тел.: (846) 278 40 86
Факс: (846) 278 40 87

Санкт-Петербург

196158, Пулковское шоссе, 40, корп. 4, литера А
Бизнес-центр «Технополис»
Тел.: (812) 332 03 53
Факс: (812) 332 03 52

Сочи

354008, ул. Виноградная, 20 А, офис 54
Тел.: (8622) 96 06 01, 96 06 02
Факс: (8622) 96 06 02

Уфа

450098, пр-т Октября, 132/3 (бизнес-центр КПД)
Блок-секция № 3, этаж 9
Тел.: (347) 279 98 29
Факс: (347) 279 98 30

Хабаровск

680000, ул. Тургенева 26 А, офис 510
Тел.: (4212) 30 64 70
Факс: (4212) 30 46 66

Украина

Днепропетровск
490000, ул. Глинки, 17, этаж 4
Тел.: (056) 79 00 888
Факс: (056) 79 00 999

Донецк

83003, ул. Горячина, 26
Тел.: (062) 206 50 44
Факс: (062) 206 50 45

Киев

04073, Московский пр-т, 13 В, литера А
Тел.: (044) 538 14 70
Факс: (044) 538 14 71

Львов

79015, ул. Героев УПА, 72, корп. 1
Тел./факс: (032) 298 85 85

Николаев

54030, ул. Никольская, 25
Бизнес-центр «Александровский»
Офис 5
Тел.: (0512) 58 24 67
Факс: (0512) 58 24 68

Харьков

61070, ул. Академика Проскуры, 1
Бизнес-центр «Telesens», офис 204
Тел.: (057) 719 07 49
Факс: (057) 719 07 79

Центр поддержки клиентов

Тел.: 8 (800) 200 64 46 (многоканальный)
Тел.: (495) 777 99 88, факс: (495) 777 99 94
ru.ccc@schneider-electric.com
www.schneider-electric.com
Время работы: 24 часа 5 дней в неделю
(с 23.00 воскресенья до 23.00 пятницы)