

Acti 9

Эффективность, достойная Вас



Acti 9

5-е поколение модульного оборудования



Оборудование серии Acti 9 заменяет серию Multi 9.

В этом оборудовании сконцентрированы инновации, основанные на использовании **40-летнего опыта** компании Schneider Electric.

Устройства Acti 9 пригодны для всех видов применения, в особенности для использования в загрязнённых средах и сетях, обеспечивая при этом **абсолютную безопасность** и **повышенную бесперебойность работы**.

Acti 9 – новый стандарт в области **низковольтных систем конечного распределения**.

Устройства серии Acti 9 легко выбрать и устанавливать, они отвечают всем экологическим требованиям, а их компоненты полностью утилизируются и могут использоваться повторно

Ознакомление с предложением Acti 9

A

Защита цепей

B

Защита двигателей

C

Комбинированные разъединители-
предохранители

D

Дифференциальная защита

E

Защита от пожара, вызванного
электрической дугой

F

Защита потребителей

G

Дополнительное оборудование

H

Управление

I

Управление комфортом

J

Контроль

K

Типовые схемы применения

L

Измерение

M

Подключение

N

Техническое руководство

O

Указатель каталожных номеров

P

Таблица замены серии Multi 9
на серию Acti 9

Q

A	Ознакомление с предложением Acti 9	
	Представление серии	4
	Принцип создания каталожных номеров устройств	19
B	Защита цепей	
	Автоматические выключатели	
	Обзор	20
	iC60N (кривые B, C, D)	24
	iC60H (кривые B, C, D)	28
	iC60L (кривые B, C, K, Z)	32
	C60H-DC (кривая C)	36
	iK60N (кривая C)	40
	iDPN N (кривая C)	43
	C120N (кривые B, C, D)	44
	C120H (кривые B, C, D)	48
	NG125N (кривые B, C, D)	52
	NG125H (кривая C)	56
	NG125L (кривые B, C, D)	60
C	Защита двигателей	
	Автоматические выключатели	
	Обзор	64
	iC60L мгновенного действия (кривая MA)	65
	NG125LMA (кривая MA)	68
D	Комбинированные разъединители-предохранители	
	STI	72
	SBI	75
E	Дифференциальная защита	
	Выбор устройства	78
	Обзор	80
	Дифференциальные блоки	
	Vigi iC60	82
	Vigi C120	88
	Vigi NG125	93
	Дифференциальные выключатели нагрузки	
	iID	99
	iID K	104
	RCCB-ID 125 A	106
	Дифференциальные выключатели	
	DPN N Vigi	108
DPN N Vigi 3P+N	111	
iDPN Vigi	113	
iC60 RCBO НОВИНКА	115/2	
iDif K	116	

F	Защита от пожара, вызванного электрической дугой Устройство защиты от дугового пробоя НОВИНКА iDPN ARC	117/2
G	Защита потребителей ОБНОВЛЕНО Низковольтные ограничители перенапряжений iPRF1 12.5r/PRF1 Master/PRD1 25r/PRD1 Master, класс 1 и 2 iPF K, класс 2 iPRD, класс 2 и 3 iQuick PRD, класс 2 или 3 НОВИНКА iQuick PF, класс 2 НОВИНКА iPRC, iPRI iPRD-DC, класс 2 для фотоэлектрических применений	118 124 128 134 137 139 141
H	Дополнительное оборудование Вспомогательные устройства и аксессуары для iC60, iID, Vigi iC60 для iC60, iID, DPN N Vigi, RCA и ARA для iC60 RCBO НОВИНКА для C120 и Vigi C120 для C120 для C60H-DC, C120, DPN N, DPN N Vigi для NG125 для NG125 и Vigi NG125	142 146 149/2 150 152 154 158 159
I	Управление Контакты iCT Контакты iCT+ НОВИНКА Импульсные реле iTL Импульсные реле iTL+ НОВИНКА Кнопки iPB Переключатели iSSW Выключатели нагрузки iSW Мотор-редукторы RCA для iC60 Автоматические устройства повторного включения ARA для iC60 и iID Автоматические выключатели со встроенным дистанционным управлением Reflex iC60 (кривые B, C, D) ОБНОВЛЕНО	164 175/2 176 186/1 187 188 189 193 198 202
J	Управление комфортом Сумеречные выключатели IC Реле времени INP, IN, INN, ITA Таймеры MIN Диммеры STD и SCU Термостаты TH4, TH7	209 218 233 237 243
K	Контроль Световые индикаторы iIL Звонки SO, зуммеры iRO Трансформаторы iTR Реле отключения неприоритетной нагрузки DSE1, CDS, CDSc Модульные розетки iPC Интерфейс связи Acti 9 Smartlink SI B НОВИНКА Интерфейс связи Smartlink SI D НОВИНКА Беспроводные датчики электроэнергии PowerTag НОВИНКА	250 251 252 254 260 262 270/4 270/6

L	Типовые схемы применения ОБНОВЛЕНО	
	Управление освещением	270/14
	Управление ответственными нагрузками	270/28
	Управление нагревателями	270/29
	Многоканальное управление нагрузками	270/30
	Контроль нагрузок ЦОД	270/31
	Мониторинг потребления электроэнергии ЦОД	270/32
	Управление зданиями	270/34
	Управление потреблением электроэнергии	270/36
M	Измерение	
	Счетчики электроэнергии iEM2000	272
	Счетчики электроэнергии iEM3000	273
N	Подключение	
	Винтовые распределительные блоки Linergy DS	284
	Блоки быстрого распределения Linergy DX	286
	Гребёнчатые шинки Linergy FH	288
	Гребёнчатые шинки Linergy FV	293
	Присоединение вводных/отходящих цепей	294
	Прокладка кабелей	295
	Распределительные колодки Distribloc 63 A	296
	Распределительные колодки Distribloc 125 A	298
	Распределительные блоки Multiclip 80 A	300
O	Техническое руководство	
	Кривые отключения	302
	Влияние температуры окружающей среды	307
	Рассеиваемая мощность, сопротивление и падение напряжения	309
	Стойкость к воздействию окружающей среды	312
	Защита электродвигателей	314
	Ограничение токов короткого замыкания	315
	Селективность защит	320
	Распределительные сети постоянного тока	358
	Автоматические выключатели C60H-DC	366
	Дифференциальная защита	369
	Вспомогательные контакты сигнализации	373
	Вспомогательные устройства дистанционного отключения	376
	Импульсные реле iTL и контакторы iCT	382
	P	Указатель каталожных номеров
Q	Таблица замены серии Multi 9 на серию Acti 9	400



Опыт **5** поколений
модульного оборудования
и 21 запатентованное новшество
делают из Асті 9™ новый эталон
среди низковольтных модульных систем

> Acti 9

«Я оптимизирую свою энергию»



A

Новая модульная система, делающая Вашу электроустановку безопаснее, проще и эффективнее

Мы максимально использовали опыт пяти поколений низковольтных устройств, чтобы создать высокоэффективную модульную систему с бескомпромиссным качеством.

Acti 9 позволяет полностью избавиться от забот по обеспечению надёжности и безопасности во время эксплуатации и при проведении технического обслуживания. Acti 9 – наиболее гибкое, сбалансированное, универсальное и инновационное предложение среди существующих низковольтных модульных систем, адаптированное к самым сложным электросетям и тяжёлым условиям окружающей среды и остающееся рентабельным в течение всего срока службы.



Acti 9 – это безопасность, простота и эффективность на протяжении всего срока службы Вашей электроустановки



Модульная система с бескомпромиссным качеством



Acti 9: 5-е поколение модульных систем



F70

F32

Multi 9 - C32

Multi 9 - C60

Acti 9 - iC60

Acti 9

Самая безопасная, простая и эффективная система для распределения электроэнергии

Защитные системы

- > Автоматический выключатель
- > Дифференциальный выключатель нагрузки
- > Модуль Vigi
- > Ограничитель перенапряжения
- > Вспомогательное устройство автоматического взвода
- > Вспомогательное устройство дистанционного управления
- > Вспомогательные электрические устройства



Больше безопасности

Функция VisiSafe и изоляция класса 2 обеспечивают полную безопасность в течение всего срока службы Вашей электроустановки



Больше эффективности

Функция VisiTrip, сверхпомехоустойчивость и устройства автоматического взвода повышают надёжность и бесперебойность работы

Системы контроля и управления

- > Контакторы
- > Импульсные реле
- > Световые индикаторы
- > Кнопки
- > Счётчики энергии
- > Переключатели

Установочные системы

- > Клеммы IP20B
- > Разветвительный блок
- > Полная гамма аксессуаров для монтажа и присоединения



Больше простоты, больше «интеллекта»

Продукт, прошедший два вида сертификации, полная координация автоматических выключателей и дифференциальных устройств, удобство заказа и проектирования

Полная совместимость с системой управления зданием, уменьшение до 50% необходимой электропроводки, стопроцентная утилизация

Безопасно

Полная безопасность эксплуатации гарантируется даже в самых тяжёлых условиях окружающей среды

100%

безопасность монтажников и пользователей даже в самых неблагоприятных условиях



Лучший выбор для промышленных и административно-коммерческих зданий



Обеспечение безопасности даже в самых тяжёлых условиях окружающей среды

Безопасность имеет первостепенное значение. Система Acti 9 обеспечивает высочайший уровень безопасности для Вас, Ваших клиентов и их электроустановок. Эта система гарантирует стопроцентную безопасность эксплуатации и технического обслуживания для Вас и Ваших клиентов. Она прошла международную сертификацию и снабжена инновационными цифровыми защитами, благодаря чему превосходит самые жёсткие требования. Итак, с системой Acti 9 Вы будете в полной безопасности в течение всего жизненного цикла Вашей электроустановки.

Комплексная сертификация



Полная защита, аттестованная для промышленности

Система Acti 9 полностью протестирована, одобрена и сертифицирована национальными и международными сторонними организациями. Это гарантирует, что Ваша установка безопасна, удовлетворяет всем соответствующим стандартам, а также демонстрирует Вашим клиентам, что Вы используете аттестованные для промышленности материалы и передовые методики.

«У меня нет оснований тревожиться по поводу безопасности электроустановки, здания и всех находящихся в нём людей»

A

Гарантия полной безопасности в процессе техобслуживания



VisiSafe

Имеется только в Schneider Electric™

VisiSafe™

Концепция VisiSafe гарантирует постоянную безопасность отходящих цепей, независимо от наличия перенапряжения, износа сети или опыта оператора, даже в самых тяжёлых условиях окружающей среды.

Зелёная полоса свидетельствует о безопасном положении контактов.

Эксклюзивные характеристики безопасности:

- Самый высокий уровень импульсного выдерживаемого напряжения: $U_{imp} = 6 \text{ кВ}$.
- Гарантирует увеличенный срок службы оборудования несмотря на перенапряжение.
- Самый высокий уровень стойкости к загрязнению среди модульных устройств: степень III.
 - Настоящий «вездеход», идеально подходящий для любой окружающей среды.
- Самый современный уровень напряжения изоляции: 500 В.
 - Полная безопасность для оператора, переключающего рычаг управления.

Абсолютная защита от поражения электротоком



Имеется только в Schneider Electric

Передняя панель: изоляция класса 2

Acti 9 – единственное устройство с таким уровнем безопасности. Зазоры между поверхностями выключателя и внутренними деталями более чем в два раза превышают требование промышленного стандарта. Это гарантирует безопасность управления устройством в течение всего срока эксплуатации электроустановки, независимо от условий окружающей среды или опыта оператора.

Надёжная блокировка, гарантирующая защиту и безопасность



Встроенное приспособление для блокировки навесным замком

Встроенное приспособление для блокировки навесным замком, которым оснащаются устройства Acti 9 с дистанционным управлением, позволяет выполнить полную блокировку, гарантирующую защиту и безопасность. Оно предотвращает переключение устройства, а также случайный или несанкционированный доступ, что гарантирует безопасность персонала в любой момент времени.

Защита нагрузки, гарантия большого эксплуатационного ресурса



Механизм быстрого включения

Механизм быстрого включения, которым оснащены все автоматические выключатели и дифференциальные устройства Acti 9, сокращает износ и уменьшает падение напряжения, предупреждая таким образом чрезмерный нагрев и преждевременное старение оборудования.

ЭФФЕКТИВНО

Система, оптимизирующая Ваш трудовой процесс



Разработана для минимизации простоев и предотвращения ложных срабатываний

Благодаря функции VisiTrip, значительно сокращающей затраты времени на диагностику и ремонт, и сверхпомехоустойчивости дифференциальных устройств, гарантирующей самый высокий уровень бесперебойности работы, система Acti 9 значительно облегчает управление зданием, устраняет простои и повышает конкурентоспособность Вашего бизнеса за счёт ограничения расходов на выполнение работ на удалённых объектах инфраструктуры.

Меньше простоев, выше бесперебойность работы

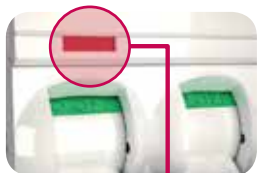

VisiTrip

Функция VisiTrip минимизирует простои и сокращает время ремонта

Идентификация повреждения «с одного взгляда», удобное представление рабочего состояния сети. Функция VisiTrip™ обеспечивает отображение повреждённой отходящей цепи, оперативную диагностику, устранение повреждения и повторное включение потребителей, облегчая управление зданием и сокращая продолжительность простоев.

Имеется только в
Schneider Electric



«Установив Acti 9, я знаю, что мне не придётся переделывать эту работу»

A



100%

только профилактическое техобслуживание

0

простоев

Предотвращение ненужных отключений



Имеется только в Schneider Electric

Сверхпомехоустойчивость (SI) дифференциального устройства гарантирует самый высокий уровень бесперебойности работы, а также электрическую стойкость, особенно если аппарат подвергается электромагнитному или химическому воздействию. Удовлетворяет требованиям бесперебойности для электроснабжения критически важных объектов (больницы, центры обработки данных, телекоммуникационные объекты, туннели).

Повышение эксплуатационной надёжности



Устройства Acti 9 обеспечивают максимальную эксплуатационную надёжность. Расширенные диапазоны селективности позволяют осуществлять целый ряд решений для повышения бесперебойности работы, ограничивая простой только повреждённой частью, в то время как остальная часть электроустановки продолжает функционировать.

Отсутствие необходимости выполнения работ на объекте



В Acti 9 впервые применено новое автоматическое устройство повторного включения (ARA iC60), созданное для сокращения расходов на выполнение работ на отдалённых объектах инфраструктуры. Устраняется необходимость в постоянном присутствии бригад на объектах для реагирования на неустойчивые повреждения, что уменьшает затраты на обслуживание удалённых объектов.

Просто и разумно

Лёгкий выбор, лёгкое проектирование, простая установка



Правильное решение для любого вида применения

Система Acti 9 упрощает устройство конечного распределения в зданиях и на промышленных объектах, предоставляя в Ваше распоряжение правильное решение с требуемыми техническими характеристиками, пригодное для любого вида применения. При появлении новых правил устройства электроустановок или изменении требований, предъявляемых к зданию, Acti 9 легко подстраивается под Ваши потребности. Это гибкая, открытая система, состоящая из компонентов типа «всё в одном», которая способна обмениваться данными с любой системой управления зданием.

Лёгкий выбор, лёгкое проектирование

Соответствие требованиям двух видов сертификации



Acti 9 соответствует требованиям двух стандартов: МЭК/EN 947 (промышленность) и МЭК/EN 898 (непроизводственная сфера) – два вида сертификации для одного продукта – и полностью подходит как для промышленных, так и для административно-коммерческих видов применения.

Гарантируется стопроцентная координация



Стопроцентная координация между автоматическими выключателями и дифференциальными устройствами устраняет необходимость поисков значений в технических руководствах или таблицах координации. Кроме того, в Reflex iC60 автоматический выключатель и встроенный привод представляют собой уникальную конструкцию типа «всё в одном», на которую имеется полная гарантия изготовителя.

Поддержка интуитивных действий при заказе и проектировании



Однозначно понимаемые каталожные номера не приводят к ошибкам и не вызывают сомнений при заказе или проектировании. Тип изделия, количество полюсов и номинальный ток идентифицируются «с первого взгляда».

A9XXX225 = 2 полюса, 25 А

Подходит для любой системы управления зданием



Продукт Reflex iC60 снабжён встроенными вспомогательными устройствами связи. Благодаря своей гибкости они легко адаптируются к любым изменениям в электроустановке, оптимизируя время разработки систем управления освещением и зданием.

30%

распределительных щитов претерпевают изменения на этапах разработки, монтажа кабельной проводки или пусконаладочных работ, что приводит к увеличению времени ввода в эксплуатацию

Reflex iC60: конструкция «всё в одном» с автоматическим выключателем управления системы Acti 9



Reflex iC60 объединяет в себе автоматический выключатель со встроенным приводом. Этот продукт может легко адаптироваться к изменяющимся требованиям систем управления освещением промышленных и административно-коммерческих объектов, свободно обмениваться данными с программируемыми логическими контроллерами и системами управления зданиями, не требуя для этого дополнительных устройств или проведения модернизации. Всё необходимое уже включено в его состав.

Имеется только в Schneider Electric



Просто и разумно



Удобство установки



Уменьшение до 50% необходимой электропроводки

Концепция «всё в одном» Reflex iC60 позволяет сократить до 50% необходимой электропроводки, что повышает эффективность и удобство подключения и проверки.

Надёжная затяжка для тяжёлых условий работы



Удвоенный момент затяжки клемм для повышения надёжности присоединений

Безопасные присоединения



Безопасность присоединений благодаря эргономичным клеммным заглушкам IP20V

Удобство эксплуатации

Превосходная читабельность обозначений



Эргономичный интерфейс со специальным цветовым кодом для устройств с навесной блокировкой. Обозначение нейтрالي N для удобства идентификации и быстроты подключения.

Быстрота выполнения действий



Наличие большого пространства для маркировки цепей обеспечивает однозначную идентификацию промаркированных цепей и, соответственно, ускоряет выполнение действий. Принтер для этикеток Acti 9 помогает придать Вашей электроустановке профессиональный внешний вид.

Специализированные аксессуары



Система Acti 9 включает в себя широкий перечень аксессуаров: легко устанавливаемая навесная блокировка, распределительная колодка, поворотная рукоятка для установки в дверь распределительного щита, защитные крышки винтов, пломбируемые клеммные заглушки, основание для установки втычных автоматов, межполюсная перегородка, защёлкивающиеся этикетки.

Удобство модернизации

Адаптируемость к электроустановке



Двойной пружинный зажим для фиксации на DIN-рейке позволяет демонтировать устройство, не снимая гребёнчатую шинку. Это приспособление адаптируется к новым требованиям и упрощает проведение модернизации распределительного щита.

100%

координация между автоматическим выключателем и приводом

15%

экономия времени на этапах проектирования и монтажа

Эволюция одновременно с изменением требований объекта



Распределительная система Multiclip позволяет быстро добавлять отходящие линии и выравнять фазы.

Система Multiclip обеспечивает надёжные безвинтовые соединения.

Привлекательный дизайн и экологичность

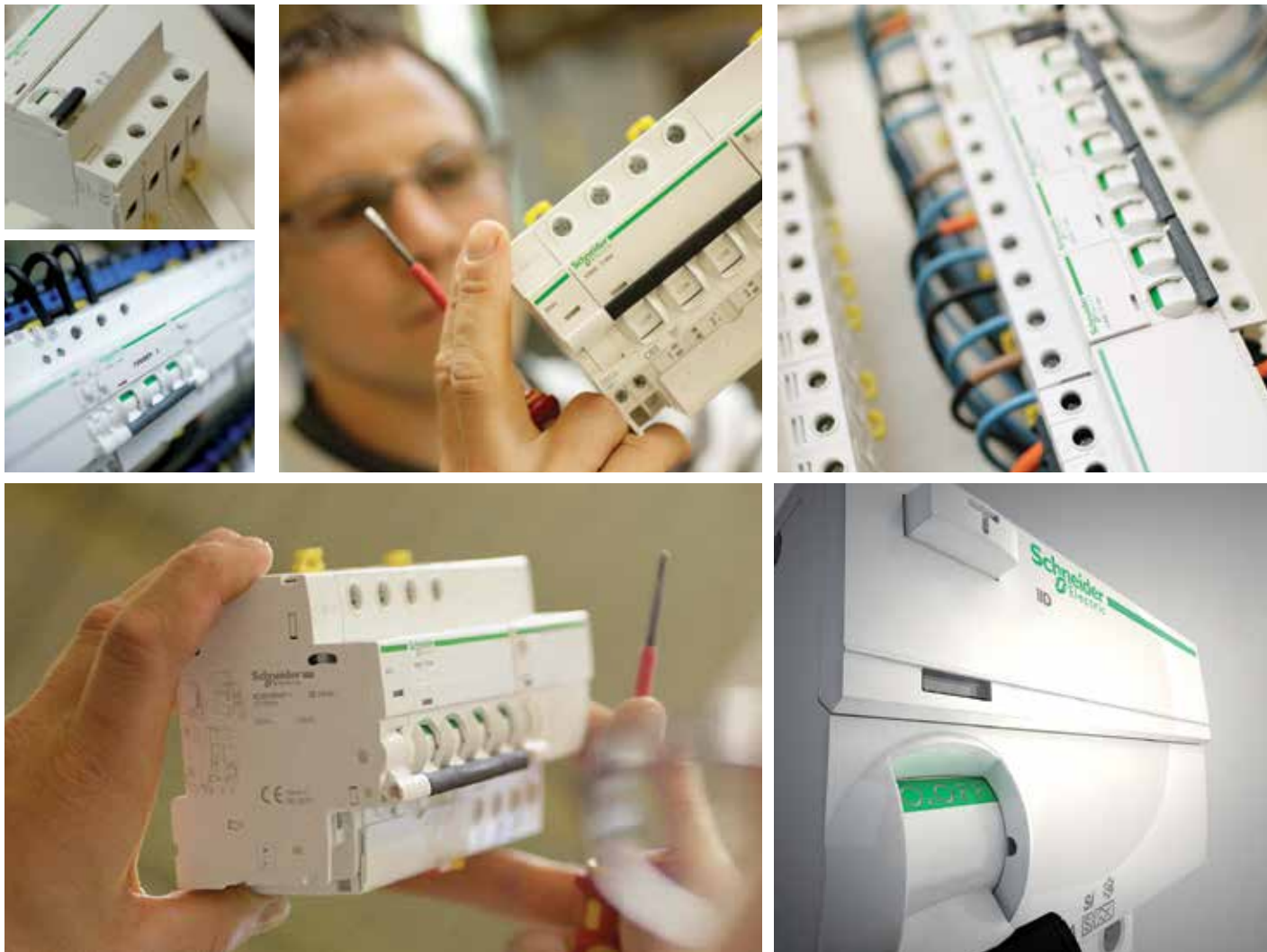

Современная эргономика и внимание ко всем деталям

Устройства Acti 9 привлекают внимание. Мы придали им плавные обводы с характерными мягкими закруглёнными формами, что позволяет безошибочно отличить Acti 9 от другого подобного оборудования. Вы немедленно замечаете тщательно проработанный, практичный дизайн и особое внимание к деталям. Чёткая идентификация цепей и элегантный вид оборудования обязательно произведут впечатление на Ваших клиентов.



Acti 9 позволяет Вам почувствовать разницу

Изысканное качество

Даже если просто держать устройство Acti 9 в руке, можно ощутить его высокое качество. Контакты замыкаются быстро и с высокой точностью, не производя при этом никаких сомнительных звуков. Точная подгонка всех компонентов и их гладкие ровные поверхности позволяют Вам почувствовать разницу ещё до использования изделия.

«Вы сможете сказать, что это высококачественный продукт, когда впервые возьмёте его в руки»

A



100%

утилизация

100%

соответствие
директиве RoHS
и регламенту
REACH

20%

экономия за счёт
устранения
потерь энергии

Рациональное использование энергии от начала и до конца

Система Acti 9 поможет Вам соответствовать требованиям по энергоэффективности и охране окружающей среды, как сегодняшним, так и будущим. Влияние на экологию минимизируется, начиная с этапа проектирования, на протяжении всего срока службы электроустановки, а также при возможной утилизации. Благодаря конструкции и технологии система Acti 9 предоставляет Вам ключевую комбинацию минимального воздействия на экологию и максимальной энергоэффективности, что является сегодня первостепенной необходимостью для окружающей среды.

Acti 9 – Ваш безопасный, эффективный и простой выбор низковольтной модульной системы



Принцип создания каталожных номеров устройств

Описание



A

A9 R 15 2 63



Серия	Семейство	Код	Внутренний код	Кол-во полюсов	Код	Ном. ток (А)	Код
Acti 9 (A9)	iID	R		0	0	0,5	70
	Vigi iC60	V		1P	1	1	01
	iC60	F		2P	2	2	02
	iK60	K		3P	3	3	03
	Вспомогательные устройства и аксессуары	A		4P	4	4	04
	Выключатели нагрузки iSW	S		1N	5	6	06
	Переключатели iSSW, кнопки iPB	E		1P+N	6	8	08
	Аппаратура управления	C		3P+N	7	10	10
	Устройства защиты от импульсных перенапряжений (УЗИП)	L				13	13
	DPN N Vigi 3P+N, iDPN Vigi, iDif K	D				16	16
	Аксессуары для соединения и система Smartlink	X				20	20
						25	25
						32	32
					40	40	
					50	50	
					63	63	
					80	80	
					100	100	
					125	125	
						92	

Руководство по выбору

Автоматические выключатели



Тип	iK60N		iC60N			
						
Стандарты	МЭК/EN 60898-1, ГОСТ Р 50345-99		МЭК/EN 60947-2, 60898-1, ГОСТ Р 50345-99			
Количество полюсов	1P	2, 3, 4P	1P	2, 3, 4P		
Дифференциальные блоки (Vigi)	—		■			
Вспомогательные устройства для дистанционного отключения и сигнализации	—		■			
Электрические характеристики						
Кривые	C		B, C, D			
Номинальный ток (A)	In	1 - 63	0,5 - 63			
Максимальное рабочее напряжение (В)	Ue	Пер. ток (50/60 Гц)	400			
		макс. Пост. ток	—			
Минимальное рабочее напряжение (В)	Ue	Пер. ток (50/60 Гц)	12			
		мин. Пост. ток	—			
Напряжение изоляции (В пер. тока)	Ui	440	500			
Номинальное импульсное напряжение (кВ)	Uimp	4	6			
Ток отключения						
Переменный ток	Ue (50/60 Гц)	Ph / N	Ph / Ph	Ph / N	Ph / Ph	
МЭК 60947-2 (кА)	Icu	12...60 В	—	—	50 (0,5 - 4 А) 36 (6 - 63 А)	—
		12...133 В	—	—	—	50 (0,5 - 4 А) 36 (6 - 63 А)
		100...133 В	—	—	50 (0,5 - 4 А) 20 (6 - 63 А)	—
		220...240 В	—	—	50 (0,5 - 4 А) 10 (6 - 63 А)	50 (0,5 - 4 А) 20 (6 - 63 А)
		380...415 В	—	—	—	50 (0,5 - 4 А) 10 (6 - 63 А)
		440 В	—	—	—	25 (0,5 - 4 А) 6 (6 - 63 А)
	Ics	100 % Icn	—	—	100 % Icu (0,5 - 4 А) 75 % Icu (6 - 63 А)	—
EN 60898 (A)	Icn	230/400 В	6000	6000	6000	6000
Постоянный ток						
МЭК 60947-2 (кА)	Ue					
Icu	12...60 В (1P)	—	—	15	—	
	100...133 В (2P)	—	—	—	20	
	100...133 В (3P)	—	—	—	30	
	220...250 В (4P)	—	—	—	40	
	Ics	—	—	—	100 % Icu	—
Другие характеристики						
Возможность секционирования в промышленных электроустановках в соответствии со стандартом МЭК/EN 60947-2	—		■			
Индикация аварийного отключения	—		Окно Visi-Trip			
Секционирование с гарантированным отключением	—		■			
Быстрое включение	■		■			
Демонтаж без снятия гребённой шинки	—		Подключение сверху			
Степень защиты	IP	Установка без пластрома	IP20	Подключение сверху		
		Установка с пластроном	IP40	IP20	IP40	
		Класс изоляции II	Класс изоляции II			
Более подробная информация – см. стр.	40		24			
Аксессуары – см. стр.	—		144			
Вспомогательные устройства – см. стр.	—		146			
Дифференциальные блоки (Vigi) – см. стр.	—		82			

(1) 100 % Ics для номинального тока 6 - 25 А при Ue 100 - 133 В пер. тока (линейное напряжение) и Ue 12 - 60 В пер. тока (фазное напряжение).



iC60H		iC60L		iDPN N	
					
МЭК/EN 60947-2, 60898-1, ГОСТ Р 50345-99		МЭК/EN 60947-2, 60898-1, ГОСТ Р 50345-99		МЭК/EN 60898-1, ГОСТ Р 50345-99	
1P	2, 3, 4P	1P	2, 3, 4P	1P + N	
■		■		■	
B, C, D		B, C, K, Z		C	
0,5 - 63		0,5 - 63		1 - 40	
440		440		230	
250		250		—	
12		12		12	
12		12		—	
500		500		440	
6		6		4	
Ph / N	Ph / Ph	Ph / N	Ph / Ph	Ph / N	
70 (0,5 - 4 A) 42 (6 - 63 A)	—	100 (0,5 - 4 A) 70 (6 - 63 A)	100 (0,5 - 4 A) 80 (6 - 63 A)	36	
—	70 (0,5 - 4 A) 42 (6 - 63 A)	—	—	—	
70 (0,5 - 4 A) 30 (6 - 63 A)	—	100 (0,5 - 4 A) 50 (6 - 25 A) 36 (32/40 A) 30 (50/63 A)	100 (0,5 - 4 A) 70 (6 - 63 A)	20	
70 (0,5 - 4 A) 15 (6 - 63 A)	70 (0,5 - 4 A) 30 (6 - 63 A)	100 (0,5 - 4 A) 25 (6 - 25 A) 20 (32/40 A) 15 (50/63 A)	100 (0,5 - 4 A) 50 (6 - 25 A) 36 (32/40 A) 30 (50/63 A)	10	
—	70 (0,5 - 4 A) 15 (6 - 63 A)	—	100 (0,5 - 4 A) 25 (6 - 25 A) 20 (32/40 A) 15 (50/63 A)	—	
—	50 (0,5 - 4 A) 10 (6 - 63 A)	—	70 (0,5 - 4 A) 20 (6 - 25 A) 15 (32/40 A) 10 (50/63 A)	—	
100 % Icu (0,5 - 4 A) 75 % Icu (6 - 63 A)		100 % Icu (0,5 - 4 A) 50 % Icu (6 - 63 A) ⁽¹⁾		100 % Icn	
10000	10000	15000	15000	6000	
20	—	25	—	—	
—	25	—	30	—	
—	40	—	50	—	
—	50	—	70	—	
100 % Icu		100 % Icu		—	
■		■		—	
Окно Visi-Trip		Окно Visi-Trip		—	
■		■		■	
■		■		—	
Подключение сверху		Подключение сверху		—	
IP20		IP20		IP20	
IP40		IP40		IP40	
Класс изоляции II		Класс изоляции II			
28		32		43	
144		144		110	
146		146		154-157	
82		82		—	

Руководство по выбору (продолжение)

Автоматические выключатели

Тип	C120N		C120H			
						
	МЭК 60947-2, МЭК/EN 60898-1, ГОСТ Р 50345-99		МЭК 60947-2, МЭК/EN 60898-1, ГОСТ Р 50345-99			
Стандарты	МЭК 60947-2, МЭК/EN 60898-1, ГОСТ Р 50345-99		МЭК 60947-2, МЭК/EN 60898-1, ГОСТ Р 50345-99			
Количество полюсов	1P	2, 3, 4P	1P	2, 3, 4P		
Дифференциальные блоки (Vigi)	■		■			
Вспомогательные устройства для дистанционного отключения и сигнализации	■		■			
Электрические характеристики						
Кривые	B, C, D		B, C, D			
Номинальный ток (A)	I_n	63, 80, 100, 125	10 - 125			
Максимальное рабочее напряжение (В)	U_e	Пер. ток (50/60 Гц)	240/440			
		Пост. ток	125 на полюс			
Минимальное рабочее напряжение (В)	U_e	Пер. ток (50/60 Гц)	12			
		Пост. ток	12			
Напряжение изоляции (В пер. тока)	U_i	500	500			
Номинальное импульсное напряжение (кВ)	U_{imp}	6	6			
Ток отключения						
Переменный ток	U_e	(50/60 Гц)	Ph / N	Ph / Ph	Ph / N	Ph / Ph
МЭК 60947-2 (кА)	I_{cu}	110...130 В	–	–	–	–
		130 В	20	–	30	–
		220...240 В	–	–	–	–
		230/400 В	10	20	15	30
		380...415 В	–	–	–	–
		400/415 В	3⁽¹⁾	10	4,5⁽¹⁾	15
		440 В	–	6	–	10
	500 В	–	–	–	–	
I_{cs}	75 % I_{cu}		50 % I_{cu}			
EN 60898 (A)	I_{cn}	230/400 В	10000	10000	15000	15000
Постоянный ток	U_e					
МЭК 60947-2 (кА)	I_{cu}	60 В (1P)	10	–	15	–
		125 В (1P)	10	–	15	–
		250 В (2P)	–	10	–	15
		500 В (4P)	–	–	–	–
	I_{cs}	100 % I_{cu}		100 % I_{cu}		
Другие характеристики						
Возможность секционирования в промышленных электроустановках в соответствии со стандартом МЭК/EN 60947-2	■		■			
Индикация аварийного отключения	–		–			
Секционирование с гарантированным отключением	■		■			
Быстрое включение	■		■			
Демонтаж без снятия гребенчатой шинки	Специальная гребенчатая шинка		Специальная гребенчатая шинка			
Степень защиты	IP	Установка без пластроны	IP20	IP20		
		Установка с пластроном	IP40	IP40		
Более подробная информация – см. стр.	44		48			
Аксессуары – см. стр.	150		150			
Вспомогательные устройства – см. стр.	150		150			
Дифференциальные блоки (Vigi) – см. стр.	88		88			

(1) Ток отключения для 1 полюса в системе IT с изолированной нейтралью (в случае двойного замыкания).

NG125N		NG125H		NG125L	
					
МЭК/EN 60947-2, ГОСТ Р 50030.2-99		МЭК/EN 60947-2, ГОСТ Р 50030.2-99		МЭК/EN 60947-2, ГОСТ Р 50030.2-99	
1P	2, 3, 4P	1P	2, 3, 4P	1P	2, 3, 4P
■		■		■	
■		■		■	
B, C, D		C		B, C, D	
10 - 125		10 - 80		10 - 80	
240/500		240/500		240/500	
125 на полюс		125 на полюс		125 на полюс	
12		12		12	
12		12		12	
690		690		690	
8		8		8	
Ph / N	Ph / Ph	Ph / N	Ph / Ph	Ph / N	Ph / Ph
50	–	70	–	100	–
–	–	–	–	–	–
25	50	36	70	50	100
–	–	–	–	–	–
6	25	6	36	6	50
–	–	–	–	–	–
–	20	–	30	–	40
–	10	–	12	–	15
75 % Icu		75 % Icu		75 % Icu	
–	–	–	–	–	–
25	–	36	–	50	–
25	–	36	–	50	–
–	25	–	36	–	50
–	25	–	36	–	50
100 % Icu		100 % Icu		100 % Icu	
■		■		■	
Положение рукоятки		Положение рукоятки		Положение рукоятки	
■		■		■	
■		■		■	
–		–		–	
IP20		IP20		IP20	
IP40		IP40		IP40	
52		56		60	
158		158		158	
159		159		159	
93		93		93	

Автоматические выключатели iC60N (кривые B, C, D)



МЭК/EN 60947-2 МЭК/EN 60898-1

- Автоматические выключатели iC60N отвечают требованиям нескольких стандартов и сочетают в себе следующие функции:
 - защита цепей от токов короткого замыкания;
 - защита цепей от токов перегрузки;
 - возможность секционирования в промышленных электроустановках в соответствии со стандартом МЭК/EN 60947-2;
 - индикация аварийного отключения посредством красного механического индикатора состояния, расположенного на передней панели автоматического выключателя.



Переменный ток, 50/60 Гц

Ток отключения (Icu) согласно МЭК/EN 60947-2					Ном. ток отключения (Ics)
Ph/Ph (2P, 3P, 4P)	Напряжение (Ue)				
Ph/N (1P)	12 - 133 В	220 - 240 В	380 - 415 В	440 В	100 % Icu
Ном. ток (In) 0,5 - 4 А	50 кА	50 кА	50 кА	25 кА	
6 - 63 А	36 кА	20 кА	10 кА	6 кА	75 % Icu

Ток отключения (Icp) согласно МЭК/EN 60898-1	
Ph/Ph	Напряжение (Ue)
Ph/N	400 В
Ном. ток (In) 0,5 - 63 А	230 В
	6000 А

Постоянный ток

Ток отключения (Icu) согласно МЭК/EN 60947-2					Ном. ток отключения (Ics)
Между +/-	Напряжение (Ue)				
Кол-во полюсов	12 - 72 В	100 - 133 В	220 - 250 В		100 % Icu
Ном. ток (In) 0,5 - 63 А	1	2 (последов.)	3 (последов.)	4 (последов.)	
	6 кА	6 кА	6 кА	6 кА	

Каталожные номера

Автоматический выключатель iC60N

Количество полюсов	1		
Вспомогательные устройства	Дистанционное отключение и сигнализация, стр. 146-149		
Vigi iC60			
Ном. ток (In)	Кривая		
	B	C	D
0,5 А	A9F73170	A9F74170	A9F75170
1 А	A9F73101	A9F74101	A9F75101
2 А	A9F73102	A9F74102	A9F75102
3 А	A9F73103	A9F74103	A9F75103
4 А	A9F73104	A9F74104	A9F75104
6 А	A9F78106	A9F79106	A9F75106
10 А	A9F78110	A9F79110	A9F75110
13 А	A9F73113	A9F74113	A9F75113
16 А	A9F78116	A9F79116	A9F75116
20 А	A9F78120	A9F79120	A9F75120
25 А	A9F78125	A9F79125	A9F75125
32 А	A9F78132	A9F79132	A9F75132
40 А	A9F78140	A9F79140	A9F75140
50 А	A9F78150	A9F79150	A9F75150
63 А	A9F78163	A9F79163	A9F75163
Кол-во модулей Ш = 9 мм	2		
Аксессуары	Стр. 144		

PE 10493-40

■ Изолированные клеммы IP20

■ Окно VISI-TRIP
■ Индикация аварийного отключения посредством красного механического индикатора состояния, расположенного на передней панели автоматического выключателя

■ Секционирование с гарантированным отключением
■ Возможность секционирования в промышленных электроустановках в соответствии со стандартом МЭК/EN 60947-2.
■ Зелёная полоса гарантирует физическое размыкание контактов и обеспечивает полную безопасность выполнения работ на отходящей цепи.

■ Много места для маркировки цепей

■ Фиксация двойным пружинным зажимом позволяет демонтировать устройство, не снимая гребёчатую шинку

- Увеличенный срок службы изделий благодаря:
 - хорошей стойкости к перенапряжениям: за счёт своей конструкции изделия демонстрируют высокий уровень характеристик при использовании в промышленной среде (степень загрязнения, номинальное импульсное напряжение, напряжение изоляции);
 - повышенному уровню токоограничения (см. кривые токоограничения);
 - механизму быстрого включения, действие которого не зависит от скорости перемещения рукоятки.
- Дистанционная индикация состояния (включено / отключено / аварийное отключение) с помощью дополнительных вспомогательных контактов (на заказ).
- Подвод питания сверху или снизу.

2			3			4		
Дистанционное отключение и сигнализация, стр. 146-149			Дистанционное отключение и сигнализация, стр. 146-149			Дистанционное отключение и сигнализация, стр. 146-149		
Дифференциальный блок Vigi iC60, стр. 82			Дифференциальный блок Vigi iC60, стр. 82			Дифференциальный блок Vigi iC60, стр. 82		
Кривая			Кривая			Кривая		
В	С	D	В	С	D	В	С	D
A9F73270	A9F74270	A9F75270	A9F73370	A9F74370	A9F75370	A9F73470	A9F74470	A9F75470
A9F73201	A9F74201	A9F75201	A9F73301	A9F74301	A9F75301	A9F73401	A9F74401	A9F75401
A9F73202	A9F74202	A9F75202	A9F73302	A9F74302	A9F75302	A9F73402	A9F74402	A9F75402
A9F73203	A9F74203	A9F75203	A9F73303	A9F74303	A9F75303	A9F73403	A9F74403	A9F75403
A9F73204	A9F74204	A9F75204	A9F73304	A9F74304	A9F75304	A9F73404	A9F74404	A9F75404
A9F78206	A9F79206	A9F75206	A9F78306	A9F79306	A9F75306	A9F78406	A9F79406	A9F75406
A9F78210	A9F79210	A9F75210	A9F78310	A9F79310	A9F75310	A9F78410	A9F79410	A9F75410
A9F78213	A9F79213	A9F75213	A9F78313	A9F79313	A9F75313	A9F78413	A9F79413	A9F75413
A9F78216	A9F79216	A9F75216	A9F78316	A9F79316	A9F75316	A9F78416	A9F79416	A9F75416
A9F78220	A9F79220	A9F75220	A9F78320	A9F79320	A9F75320	A9F78420	A9F79420	A9F75420
A9F78225	A9F79225	A9F75225	A9F78325	A9F79325	A9F75325	A9F78425	A9F79425	A9F75425
A9F78232	A9F79232	A9F75232	A9F78332	A9F79332	A9F75332	A9F78432	A9F79432	A9F75432
A9F78240	A9F79240	A9F75240	A9F78340	A9F79340	A9F75340	A9F78440	A9F79440	A9F75440
A9F78250	A9F79250	A9F75250	A9F78350	A9F79350	A9F75350	A9F78450	A9F79450	A9F75450
A9F78263	A9F79263	A9F75263	A9F78363	A9F79363	A9F75363	A9F78463	A9F79463	A9F75463
4			6			8		
Стр. 144			Стр. 144			Стр. 144		

Присоединение

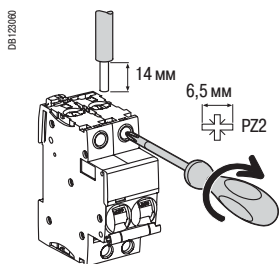

Ном. ток	Момент затяжки	Без аксессуаров		С аксессуарами			
		Медные кабели		Клемма Al 50 мм ²	Винтовая клемма под кольцевой наконечник	Распределит. клемма	
		Жёсткие	Гибкие или с наконечником			Жёсткие кабели	Гибкие кабели
0,5 - 25 A	2 Н·м	1 - 25 мм ²	1 - 16 мм ²	-	5 мм	-	-
32 - 63 A	3,5 Н·м	1 - 35 мм ²	1 - 25 мм ²	50 мм ²	-	3 x 16 мм ²	3 x 10 мм ²

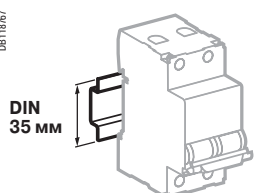

Крепление защёлкиванием на DIN-рейке шириной 35 мм

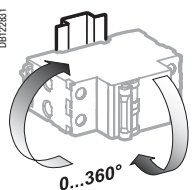

Любое установочное положение

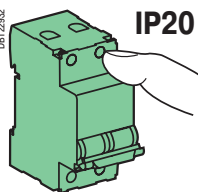

IP20

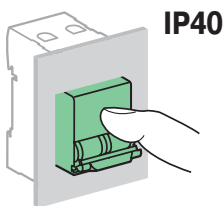

IP40

Технические характеристики

Основные характеристики		
Согласно МЭК/EN 60947-2		
Напряжение изоляции (Ui)	500 В пер. тока	
Степень загрязнения	3	
Номинальное импульсное напряжение (Uimp)	6 кВ	
Отключение тепловой защитой	Эталонная температура	50 °C
	Влияние температуры окружающей среды	Обращайтесь в Schneider Electric
Отключение электромагнитной защитой	Кривая B	4 In ± 20 %
	Кривая C	8 In ± 20 %
	Кривая D	12 In ± 20 %
Категория применения	A	
Согласно МЭК/EN 60898-1		
Класс токоограничения	3	
Номинальный ток отключения и включения одного полюса (Icn1)	Icn1 = Icn	
Дополнительные характеристики		
Степень защиты (МЭК 60529)	Установка без пластрона	IP20
	Установка с пластроном	IP40 Класс изоляции II
Износостойкость (кол-во циклов В-О)	Электрическая	10000
	Механическая	20000
Категория перенапряжения (МЭК 60364)	IV	
Рабочая температура	От -35 до +70 °C	
Температура хранения	От -40 до +85 °C	
Тропическое исполнение (МЭК 60068-1)	Степень 2 (относительная влажность 95 % при 55 °C)	

Масса (г)

Автоматический выключатель	
Кол-во полюсов	iC60N
1	125
2	250
3	375
4	500

B

Размеры (мм)

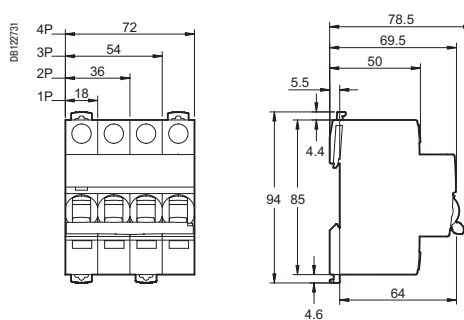

Автоматические выключатели iC60H (кривые B, C, D)



МЭК/EN 60947-2 МЭК/EN 60898-1

- Автоматические выключатели iC60H отвечают требованиям нескольких стандартов и сочетают в себе следующие функции:
 - защита цепей от токов короткого замыкания;
 - защита цепей от токов перегрузки;
 - возможность секционирования в промышленных электроустановках в соответствии со стандартом МЭК/EN 60947-2;
 - индикация аварийного отключения посредством красного механического индикатора состояния, расположенного на передней панели автоматического выключателя.

Переменный ток, 50/60 Гц

Ток отключения (Icu) согласно МЭК/EN 60947-2					Ном. ток отключения (Ics)	
	Напряжение (Ue)					
Ph/Ph (2P, 3P, 4P)	12 - 133 В	220 - 240 В	380 - 415 В	440 В	100 % Icu	
Ph/N (1P)	12 - 60 В	100 - 133 В	220 - 240 В	-		
Ном. ток (In)	0,5 - 4 А	70 кА	70 кА	70 кА		50 кА
	6 - 40 А	42 кА	30 кА	15 кА	10 кА	50 % Icu
	50/63 А	42 кА	-	15 кА	10 кА	50 % Icu

Ток отключения (Icp) согласно МЭК/EN 60898-1

	Напряжение (Ue)
Ph/Ph	400 В
Ph/N	230 В
Ном. ток (In)	0,5 - 63 А
	10000 А

Постоянный ток

Ток отключения (Icu) согласно МЭК/EN 60947-2					Ном. ток отключения (Ics)
	Напряжение (Ue)				
Между +/-	12 - 72 В	100 - 133 В	220 - 250 В		100 % Icu
Кол-во полюсов	1	2 (последов.)	3 (последов.)	4 (последов.)	
Ном. ток (In)	0,5 - 63 А	10 кА	10 кА	10 кА	

Каталожные номера

Автоматический выключатель iC60H

Кол-во полюсов	1		
Вспомогательные устройства	Дистанционное отключение и сигнализация, стр. 146-149		
Vigi iC60			
Ном. ток (In)	Кривая		
	B	C	D
0,5 А	A9F83170	A9F84170	A9F85170
1 А	A9F83101	A9F84101	A9F85101
2 А	A9F83102	A9F84102	A9F85102
3 А	A9F83103	A9F84103	A9F85103
4 А	A9F83104	A9F84104	A9F85104
6 А	A9F88106	A9F89106	A9F85106
10 А	A9F88110	A9F89110	A9F85110
13 А	A9F83113	A9F84113	A9F85113
16 А	A9F88116	A9F89116	A9F85116
20 А	A9F88120	A9F89120	A9F85120
25 А	A9F88125	A9F89125	A9F85125
32 А	A9F88132	A9F89132	A9F85132
40 А	A9F88140	A9F89140	A9F85140
50 А	A9F88150	A9F89150	A9F85150
63 А	A9F88163	A9F89163	A9F85163
Кол-во модулей Ш = 9 мм	2		
Аксессуары	Стр. 144		

PE 10465-40

■ Изолированные клеммы IP20

Окно VISI-TRIP
■ Индикация аварийного отключения посредством красного механического индикатора состояния, расположенного на передней панели автоматического выключателя

■ Много мест для маркировки цепей

■ Фиксация двойным пружинным зажимом позволяет демонтировать устройство, не снимая гребенчатую шинку

Секционирование с гарантированным отключением
■ Возможность секционирования в промышленных электроустановках в соответствии со стандартом МЭК/EN 60947-2.
■ Зелёная полоса гарантирует физическое размыкание контактов и обеспечивает полную безопасность выполнения работ на отходящей цепи.

- Увеличенный срок службы изделий благодаря:
 - хорошей стойкости к перенапряжениям: за счёт своей конструкции изделия демонстрируют высокий уровень характеристик при использовании в промышленной среде (степень загрязнения, номинальное импульсное напряжение, напряжение изоляции);
 - повышенному уровню токоограничения (см. кривые токоограничения);
 - механизму быстрого включения, действие которого не зависит от скорости перемещения рукоятки.
- Дистанционная индикация состояния (включено / отключено / аварийное отключение) с помощью дополнительных вспомогательных контактов (на заказ).
- Подвод питания сверху или снизу.

2			3			4		
Дистанционное отключение и сигнализация, стр. 146-149			Дистанционное отключение и сигнализация, стр. 146-149			Дистанционное отключение и сигнализация, стр. 146-149		
Дифференциальный блок Vigi iC60, стр. 82			Дифференциальный блок Vigi iC60, стр. 82			Дифференциальный блок Vigi iC60, стр. 82		
Кривая			Кривая			Кривая		
В	С	D	В	С	D	В	С	D
A9F83270	A9F84270	A9F85270	A9F83370	A9F84370	A9F85370	A9F83470	A9F84470	A9F85470
A9F83201	A9F84201	A9F85201	A9F83301	A9F84301	A9F85301	A9F83401	A9F84401	A9F85401
A9F83202	A9F84202	A9F85202	A9F83302	A9F84302	A9F85302	A9F83402	A9F84402	A9F85402
A9F83203	A9F84203	A9F85203	A9F83303	A9F84303	A9F85303	A9F83403	A9F84403	A9F85403
A9F83204	A9F84204	A9F85204	A9F83304	A9F84304	A9F85304	A9F83404	A9F84404	A9F85404
A9F88206	A9F89206	A9F85206	A9F88306	A9F89306	A9F85306	A9F88406	A9F89406	A9F85406
A9F88210	A9F89210	A9F85210	A9F88310	A9F89310	A9F85310	A9F88410	A9F89410	A9F85410
A9F83213	A9F84213	A9F85213	A9F83313	A9F84313	A9F85313	A9F83413	A9F84413	A9F85413
A9F88216	A9F89216	A9F85216	A9F88316	A9F89316	A9F85316	A9F88416	A9F89416	A9F85416
A9F88220	A9F89220	A9F85220	A9F88320	A9F89320	A9F85320	A9F88420	A9F89420	A9F85420
A9F88225	A9F89225	A9F85225	A9F88325	A9F89325	A9F85325	A9F88425	A9F89425	A9F85425
A9F88232	A9F89232	A9F85232	A9F88332	A9F89332	A9F85332	A9F88432	A9F89432	A9F85432
A9F88240	A9F89240	A9F85240	A9F88340	A9F89340	A9F85340	A9F88440	A9F89440	A9F85440
A9F88250	A9F89250	A9F85250	A9F88350	A9F89350	A9F85350	A9F88450	A9F89450	A9F85450
A9F88263	A9F89263	A9F85263	A9F88363	A9F89363	A9F85363	A9F88463	A9F89463	A9F85463
4			6			8		
Стр. 144			Стр. 144			Стр. 144		

Присоединение

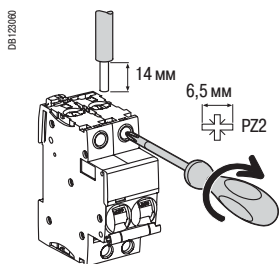

Ном. ток	Момент затяжки	Без аксессуаров		С аксессуарами			
		Медные кабели		Клемма Al 50 мм ²	Винтовая клемма под кольцевой наконечник	Распределит. клемма	
		Жёсткие	Гибкие или с наконечником			Жёсткие кабели	Гибкие кабели
0,5 - 25 A	2 Н·м	1 - 25 мм ²	1 - 16 мм ²	-	5 мм	-	-
32 - 63 A	3,5 Н·м	1 - 35 мм ²	1 - 25 мм ²	50 мм ²	-	3 x 16 мм ²	3 x 10 мм ²

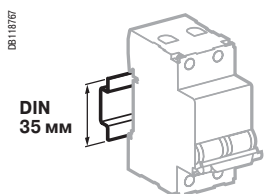

Крепление защёлкиванием на DIN-рейке шириной 35 мм

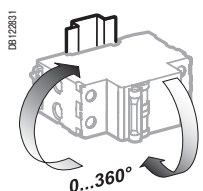

Любое установочное положение

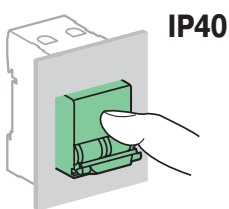
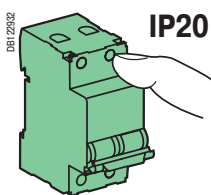

Технические характеристики

Основные характеристики

Согласно МЭК/EN 60947-2

Напряжение изоляции (Ui)	500 В пер. тока
Степень загрязнения	3
Номинальное импульсное напряжение (Uimp)	6 кВ
Отключение тепловой защитой	Эталонная температура Влияние температуры окружающей среды
Отключение электромагнитной защитой	Кривая В Кривая С Кривая D
Категория применения	A

Согласно МЭК/EN 60898-1

Класс токоограничения	3
Номинальный ток отключения и включения одного полюса (Icn1)	Icn1 = Icn

Дополнительные характеристики

Степень защиты (МЭК 60529)	Установка без пластрона	IP20
	Установка с пластроном	IP40
Износостойкость (кол-во циклов В-О)	Электрическая	10000
	Механическая	20000
Категория перенапряжения (МЭК 60364)		IV
Рабочая температура		От -35 до +70 °C
Температура хранения		От -40 до +85 °C
Тропическое исполнение (МЭК 60068-1)		Степень 2 (относительная влажность 95 % при 55 °C)

Масса (г)

Автоматический выключатель	
Кол-во полюсов	iC60H
1	125
2	250
3	375
4	500

B

Размеры (мм)

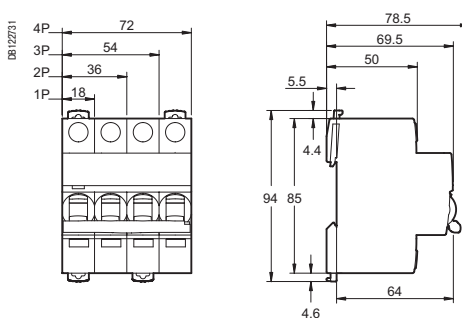



МЭК/EN 60947-2

МЭК/EN 60898-1 до 40 А

- Автоматические выключатели iC60L отвечают требованиям нескольких стандартов и сочетают в себе следующие функции:
 - защита цепей от токов короткого замыкания;
 - защита цепей от токов перегрузки;
 - возможность секционирования в промышленных электроустановках в соответствии со стандартом МЭК/EN 60947-2;
 - индикация аварийного отключения посредством красного механического индикатора состояния, расположенного на передней панели автоматического выключателя.

Переменный ток, 50/60 Гц

Ток отключения (Icu) согласно МЭК/EN 60947-2					Ном. ток отключения (Ics)
Ph/Ph (2P, 3P, 4P)	Напряжение (Ue)				
Ph/N (1P)	12 - 60 В	100 - 133 В	220 - 240 В	380 - 415 В	440 В
Ном. ток (In)	0,5 - 4 А	100 кА	100 кА	100 кА	70 кА
	6 - 25 А	70 кА	-	25 кА	20 кА
	32/40 А	70 кА	-	20 кА	15 кА
	50/63 А	70 кА	-	15 кА	10 кА

Ток отключения (Icp) согласно МЭК/EN 60898-1

Напряжение (Ue)	
Ph/Ph	400 В
Ph/N	230 В
Ном. ток (In)	0,5 - 40 А
	15000 А

Постоянный ток

Ток отключения (Icu) согласно МЭК/EN 60947-2					Ном. ток отключения (Ics)
Между +/-	Напряжение (Ue)				
Кол-во полюсов	12 - 72 В	100 - 144 В	220 - 250 В	220 - 250 В	
	1	2 (последов.)	3 (последов.)	4 (последов.)	
Ном. ток (In)	0,5 - 63 А	15 кА	15 кА	15 кА	100 % Icu

Каталожные номера

Автоматический выключатель iC60L

Кол-во полюсов	1	2
Вспомогательные устройства	Дистанционное отключение и сигнализация, стр. 146-149	Дистанционное отключение и сигнализация, стр. 146-149
Vigi iC60		Дифференциальный блок Vigi iC60, стр. 82
Ном. ток (In)	Кривая В С К Z	Кривая В С К Z
0,5 А	A9F93170 A9F94170 A9F95170 A9F92170	A9F93270 A9F94270 A9F95270 A9F92270
1 А	A9F93101 A9F94101 A9F95101 A9F92101	A9F93201 A9F94201 A9F95201 A9F92201
1,6 А	-	A9F95172 A9F92172
2 А	A9F93102 A9F94102 A9F95102 A9F92102	A9F93202 A9F94202 A9F95202 A9F92202
3 А	A9F93103 A9F94103 A9F95103 A9F92103	A9F93203 A9F94203 A9F95203 A9F92203
4 А	A9F93104 A9F94104 A9F95104 A9F92104	A9F93204 A9F94204 A9F95204 A9F92204
6 А	A9F93106 A9F94106 A9F95106 A9F92106	A9F93206 A9F94206 A9F95206 A9F92206
10 А	A9F93110 A9F94110 A9F95110 A9F92110	A9F93210 A9F94210 A9F95210 A9F92210
16 А	A9F93116 A9F94116 A9F95116 A9F92116	A9F93216 A9F94216 A9F95216 A9F92216
20 А	A9F93120 A9F94120 A9F95120 A9F92120	A9F93220 A9F94220 A9F95220 A9F92220
25 А	A9F93125 A9F94125 A9F95125 A9F92125	A9F93225 A9F94225 A9F95225 A9F92225
32 А	A9F93132 A9F94132 A9F95132 A9F92132	A9F93232 A9F94232 A9F95232 A9F92232
40 А	A9F93140 A9F94140 A9F95140 A9F92140	A9F93240 A9F94240 A9F95240 A9F92240
50 А	A9F93150 A9F94150 A9F95150 A9F92150	A9F93250 A9F94250 A9F95250 A9F92250
63 А	A9F93163 A9F94163 A9F95163 A9F92163	A9F93263 A9F94263 A9F95263 A9F92263
Кол-во модулей Ш = 9 мм	2	4
Аксессуары	Стр. 144	Стр. 144

(1) 100 % Icu для номинального тока 6 - 25 А при Ue 100 - 133 В пер. тока Ph/Ph и Ue 12 - 60 В пер. тока Ph/N.

РБ 0469-40

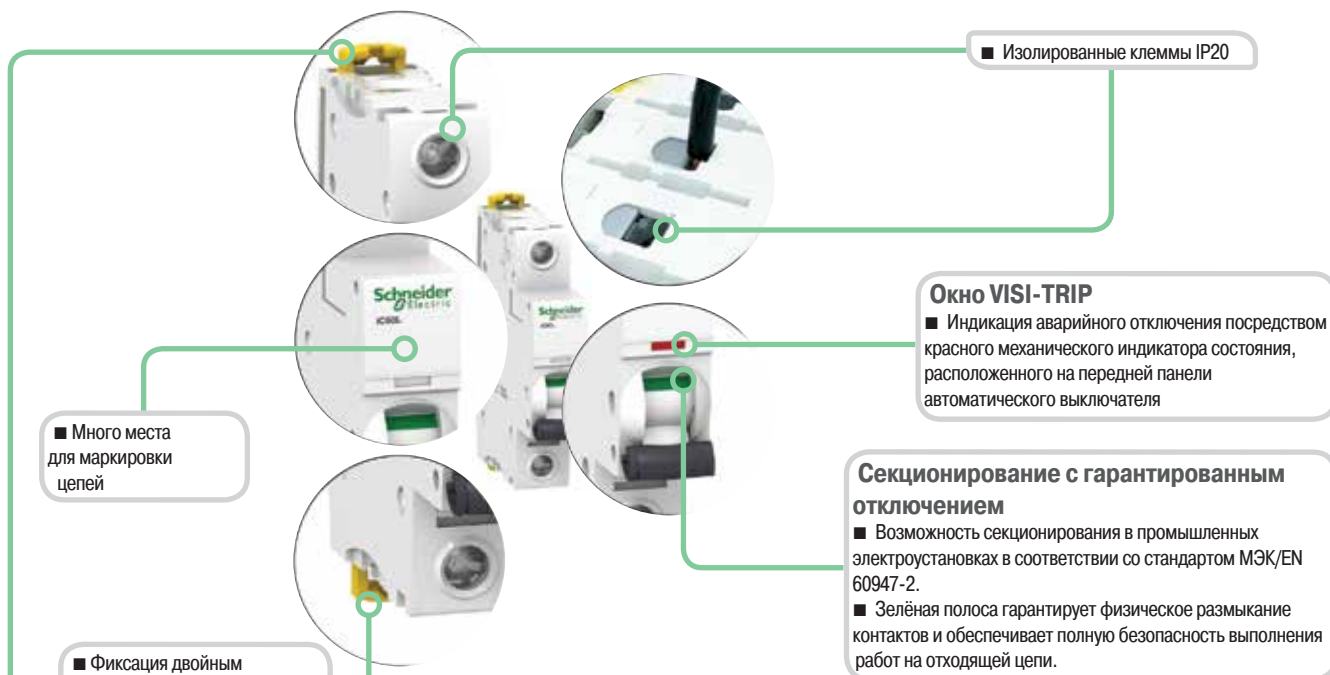

■ Изолированные клеммы IP20

Окно VISI-TRIP
 ■ Индикация аварийного отключения посредством красного механического индикатора состояния, расположенного на передней панели автоматического выключателя

Секционирование с гарантированным отключением
 ■ Возможность секционирования в промышленных электроустановках в соответствии со стандартом МЭК/EN 60947-2.
 ■ Зелёная полоса гарантирует физическое размыкание контактов и обеспечивает полную безопасность выполнения работ на отходящей цепи.

■ Много места для маркировки цепей

■ Фиксация двойным пружинным зажимом позволяет демонтировать устройство, не снимая гребёчатую шинку

- Увеличенный срок службы изделий благодаря:
 - хорошей стойкости к перенапряжениям: за счёт своей конструкции изделия демонстрируют высокий уровень характеристик при использовании в промышленной среде (степень загрязнения, номинальное импульсное напряжение, напряжение изоляции);
 - повышенному уровню токоограничения (см. кривые токоограничения);
 - механизму быстрого включения, действие которого не зависит от скорости перемещения рукоятки.
- Дистанционная индикация состояния (включено / отключено / аварийное отключение) с помощью дополнительных вспомогательных контактов (на заказ).
- Подвод питания сверху или снизу.

3

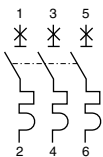

Дистанционное отключение и сигнализация, стр. 146-149

Дифференциальный блок Vigi iC60, стр. 82

Кривая			
В	С	К	Z
A9F93370	A9F94370	A9F95370	A9F92370
A9F93301	A9F94301	A9F95301	A9F92301
-	-	A9F95372	A9F92372
A9F93302	A9F94302	A9F95302	A9F92302
A9F93303	A9F94303	A9F95303	A9F92303
A9F93304	A9F94304	A9F95304	A9F92304
A9F93306	A9F94306	A9F95306	A9F92306
A9F93310	A9F94310	A9F95310	A9F92310
A9F93316	A9F94316	A9F95316	A9F92316
A9F93320	A9F94320	A9F95320	A9F92320
A9F93325	A9F94325	A9F95325	A9F92325
A9F93332	A9F94332	A9F95332	A9F92332
A9F93340	A9F94340	A9F95340	A9F92340
A9F93350	A9F94350	A9F95350	A9F92350
A9F93363	A9F94363	A9F95363	A9F92363

4
Стр. 144

4

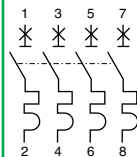

Дистанционное отключение и сигнализация, стр. 146-149

Дифференциальный блок Vigi iC60, стр. 82

Кривая			
В	С	К	Z
A9F93470	A9F94470	A9F95470	A9F92470
A9F93401	A9F94401	A9F95401	A9F92401
-	-	A9F95472	A9F92472
A9F93402	A9F94402	A9F95402	A9F92402
A9F93403	A9F94403	A9F95403	A9F92403
A9F93404	A9F94404	A9F95404	A9F92404
A9F93406	A9F94406	A9F95406	A9F92406
A9F93410	A9F94410	A9F95410	A9F92410
A9F93416	A9F94416	A9F95416	A9F92416
A9F93420	A9F94420	A9F95420	A9F92420
A9F93425	A9F94425	A9F95425	A9F92425
A9F93432	A9F94432	A9F95432	A9F92432
A9F93440	A9F94440	A9F95440	A9F92440
A9F93450	A9F94450	A9F95450	A9F92450
A9F93463	A9F94463	A9F95463	A9F92463

6
Стр. 144

Присоединение

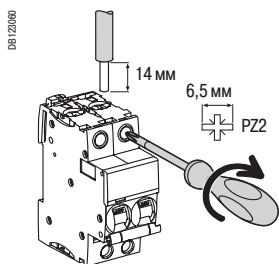

Ном. ток	Момент затяжки	Без аксессуаров		С аксессуарами			
		Медные кабели		Клемма Al 50 мм ²	Винтовая клемма под кольцевой наконечник	Распределит. клемма	
		Жёсткие	Гибкие или с наконечником			Жёсткие кабели	Гибкие кабели
0,5 - 25 A	2 Н·м	1 - 25 мм ²	1 - 16 мм ²	-	5 мм	-	-
32 - 63 A	3,5 Н·м	1 - 35 мм ²	1 - 25 мм ²	50 мм ²	-	3 x 16 мм ²	3 x 10 мм ²

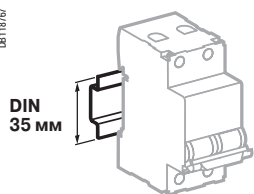

Крепление защёлкиванием на DIN-рейке шириной 35 мм

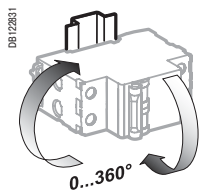

Любое установочное положение

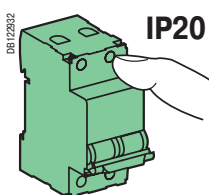

IP20

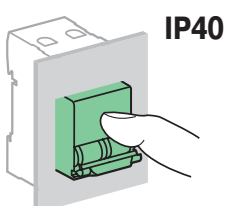

IP40

Технические характеристики

Основные характеристики

Согласно МЭК/EN 60947-2

Напряжение изоляции (Ui)	500 В пер. тока	
Степень загрязнения	3	
Номинальное импульсное напряжение (Uimp)	6 кВ	
Отключение тепловой защитой	Эталонная температура	50 °C
	Влияние температуры окружающей среды	Обращайтесь в Schneider Electric
Отключение электромагнитной защитой	Кривая B	4 In ± 20 %
	Кривая C	8 In ± 20 %
	Кривая Z	3 In ± 20 %
Категория применения	A	

Согласно МЭК/EN 60898-1

Класс токоограничения	3
Номинальный ток отключения и включения одного полюса (Icn1)	Icn1 = Icn

Дополнительные характеристики

Степень защиты (МЭК 60529)	Установка без пластрона	IP20
	Установка с пластроном	IP40
Износостойкость (кол-во циклов В-О)	Электрическая	10000
	Механическая	20000
Категория перенапряжения (МЭК 60364)	IV	
Рабочая температура	От -35 до +70 °C	
Температура хранения	От -40 до +85 °C	
Тропическое исполнение (МЭК 60068-1)	Степень 2 (относительная влажность 95 % при 55 °C)	

Масса (г)

Автоматический выключатель	
Кол-во полюсов	iC60L
1	125
2	250
3	375
4	500

B

Размеры (мм)

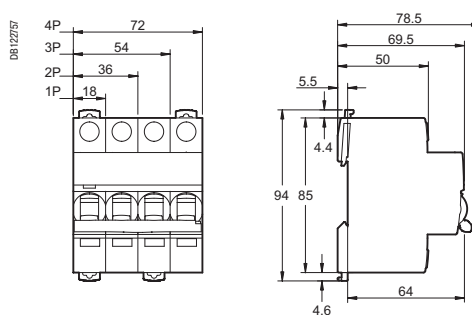

Автоматические выключатели C60H-DC (кривая C)



МЭК/EN 60947-2, GB 14048.2,
ГОСТ Р 50030.1-97, ГОСТ Р 50030.2-99,
UL1077



Автоматические выключатели C60H-DC применяются с цепях постоянного тока (системы автоматизации и управления промышленными процессами, транспорт, возобновляемая энергия и т.д.). Они выполняют функции защиты цепей от токов короткого замыкания и перегрузки, а также функции управления и секционирования.

Цвет пластика аппаратов iDPN N, DPN N Vigi, C60H-DC, C120 и аксессуаров к ним был изменен на белый при переходе к серии Acti 9. Каталожные номера таких аппаратов начинаются с префикса A9N.



Каталожные номера

C60H-DC		
Рабочее напряжение (Ue)	12...250 В пост. тока	12...500 В пост. тока
Номинальное напряжение (Un)	250 В пост. тока	500 В пост. тока
Кол-во полюсов	1P	2P
Кривая	C	C
Количество модулей Ш = 9 мм	2	4
Схемы	<p>Подвод питания сверху или снизу с соблюдением полярности</p>	<p>Подвод питания сверху или снизу</p>
Стандарты	МЭК 60947-2 EN 60947-2 GB 14048.2	МЭК 60947-2 EN 60947-2 GB 14048.2
Ток отключения	20 кА / 110 В пост. тока 10 кА / 220 В пост. тока 6 кА / 250 В пост. тока	20 кА / 220 В пост. тока 10 кА / 440 В пост. тока 6 кА / 500 В пост. тока
Ном. ток (A)*		
0,5	A9N61500	A9N61520
1	A9N61501	A9N61521
2	A9N61502	A9N61522
3	A9N61503	A9N61523
4	A9N61504	A9N61524
5	A9N61505	A9N61525
6	A9N61506	A9N61526
10	A9N61508	A9N61528
13	A9N61509	A9N61529
15	A9N61510	A9N61530
16	A9N61511	A9N61531
20	A9N61512	A9N61532
25	A9N61513	A9N61533
30	A9N61514	A9N61534
32	A9N61515	A9N61535
40	A9N61517	A9N61537
50	A9N61518	A9N61538
63	A9N61519	A9N61539

* За информацией о работе при 25 °C обращайтесь в Schneider Electric.

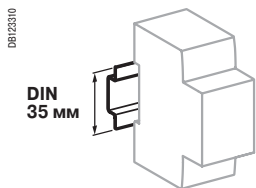

DIN 35 мм

Крепление защёлкиванием на DIN-рейке шириной 35 мм

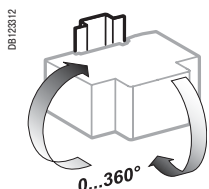

Любое установочное положение

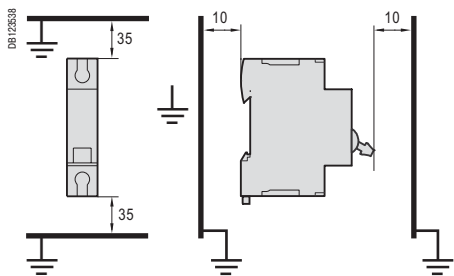
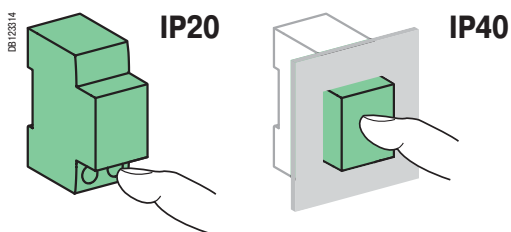

Минимальные расстояния (мм) между автоматическим выключателем и заземлёнными металлическими частями при установке вне оболочки.

Технические характеристики

- Кривые отключения: кривая C – защита от сверхтоков для любого вида применения.
- Гарантированное отключение: зелёная полоса гарантирует физическое размыкание контактов и обеспечивает полную безопасность выполнения работ на отходящей цепи.
- Подходят для секционирования в соответствии с требованиями стандарта МЭК/EN 60947-2.
- Увеличенный срок службы: благодаря быстрому включению, независимому от скорости воздействия на рукоятку.
- Ограничение тока в случае повреждения: быстрое размыкание контактов позволяет предотвратить выход из строя потребителей при коротком замыкании.

Основные характеристики

Номинальный ток отключения (Ics)	75 % полного тока отключения (Icu)
Рассеиваемая мощность	Обращайтесь в Schneider Electric
Срабатывание электромагнитной защиты (Ii)	8,5 In (± 20 %) (аналогично кривой C)
Номинальное импульсное напряжение (Uimp) за передней панелью	6 кВ
Номинальное напряжение изоляции (Ui)	500 В пост. тока

Износостойкость (кол-во циклов В-О)

Электрическая	3 000 циклов (при L/R=2 мс) 6000 циклов с резистивной цепью
Механическая	20 000 циклов

Дополнительные характеристики

Степень загрязнения	3
Категория применения	A (без выдержки времени в соответствии со стандартом МЭК/EN 60947-2)
Тропическое исполнение (МЭК 60068-2 и GB 14048.2)	Степень 2 (относительная влажность 95 % при 55 °C)
Рабочая температура	От -25 до 70 °C
Температура хранения	От -40 до 85 °C



Несоблюдение полярности при подключении может привести к возгоранию и/или тяжким телесным повреждениям.

- Необходимо строго соблюдать полярность при подключении (маркировка на передней панели).
- Данную аппаратуру можно использовать только в цепях постоянного тока.

Масса (г)

Автоматический выключатель

Количество полюсов	C60H-DC
1P	128 г
2P	256 г

Размеры (мм)

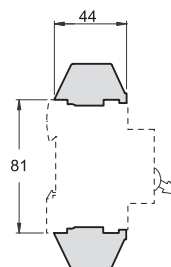
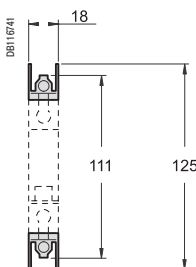
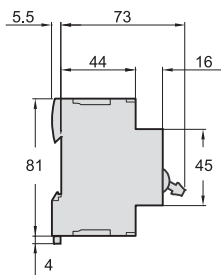
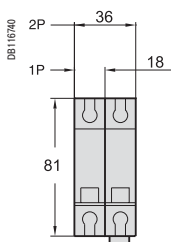

C60H-DC

Комплект для кольцевых наконечников

Присоединение

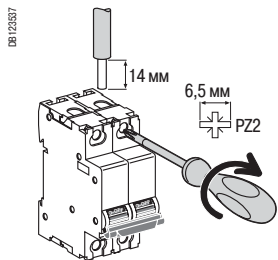

Ном. ток	Момент затяжки	Без аксессуаров		С аксессуарами			
		Медные кабели		Клемма Al 50 мм ²	Винтовая клемма под кольцевой наконечник	Распред. клемма	
		Жёсткие / полужёсткие	Гибкие или с наконечником			Жёсткие кабели	Гибкие кабели
≤ 25 A	2,5 Н·м	1 - 25 мм ²	1 - 16 мм ²	50 мм ²	∅ 5 мм	3 x 16 мм ²	3 x 10 мм ²
> 25 A	3,5 Н·м	1 - 35 мм ²	1 - 25 мм ²	-	-	-	-

1	Переходник	См. стр. 289	
2	Гребёчатая шинка	См. стр. 289	
3	Клемма 50 мм ² Al / Cu	27060	
4	Винтовая клемма под кольцевой наконечник	27053	
5	Соединительный комплект для кольцевого наконечника ∅ 5 мм (ввод/вывод)	17400	
6	Изолированная распределительная клемма	4 шт.	19091
		3 шт.	19096

Монтажные аксессуары

7	Пломбируемая клеммная заглушка	A9A26976	
8	Межполюсная перегородка	A9A27001	
9	Поворотная рукоятка	Передаточный механизм	27046
		Подвижная рукоятка	27047
		Стационарная рукоятка	27048
10	Защитная крышка винтов	A9A26981	
11	Навесная блокировка (блокировка в отключённом положении)	A9A26970	
12	Навесная блокировка	A9A27062	
13	Основание для установки втычных автоматов	26996	
14	Зашелкивающаяся маркировка		

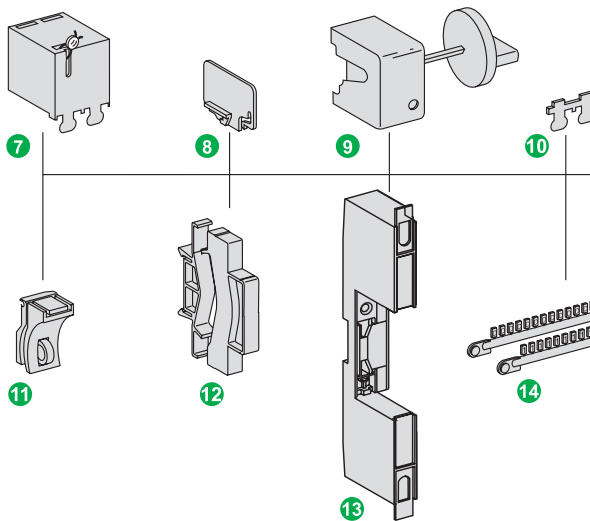
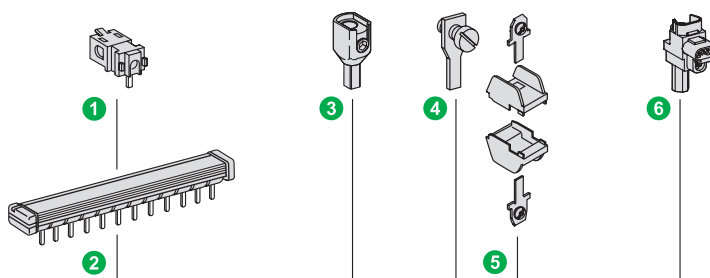

Вспомогательные электрические устройства

Вспомогательные контакты

15	Контакт сигнализации аварийного отключения SD	См. стр. 154
16	Вспомогательный контакт OF	См. стр. 154

Расцепители

17	Расцепитель минимального напряжения MN	См. стр. 154
18	Независимый расцепитель MX + OF	См. стр. 154

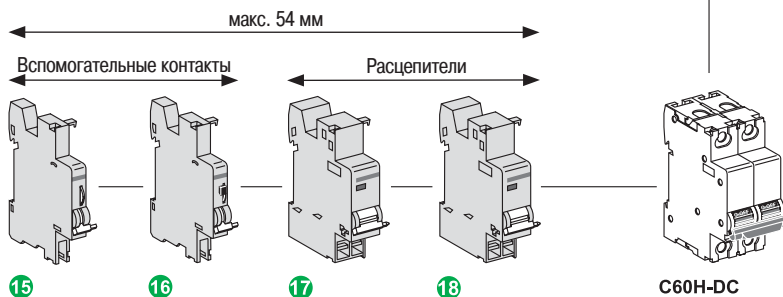

■ Вспомогательные электрические устройства устанавливаются только слева от автоматического выключателя в зоне шириной до 54 мм.
 ■ Если вспомогательные контакты SD объединены со вспомогательными устройствами для расцепления (MN, MX и т.д.), они должны быть установлены слева от последних.

Присоединение нескольких кабелей

Без аксессуаров

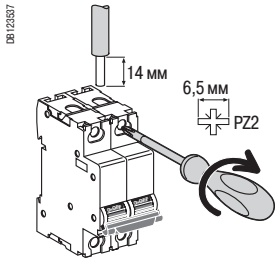

Ном. ток	Момент затяжки	2 медных кабеля		3 медных/комбинированных кабеля	
		Жёсткие / полужёсткие	Гибкие или с наконечником	Гибкие / полужёсткие	Гибкие / полужёсткие / жёсткие
≤ 25 A	2,5 Н·м	DB1122046 	DB1118787 		
> 25 A	3,5 Н·м	2 x 1 мм ² - 2 x 10 мм ²	3 x 1 мм ²	2 x 2,5 мм ² + 1 x 1,5 мм ²	2 x 10 мм ² + 1 x 6 мм ²

B

Автоматические выключатели iK60N (кривая C)



МЭК/EN 60898-1



- Автоматические выключатели iK60N сочетают в себе следующие функции:
 - защита цепей от токов короткого замыкания;
 - защита цепей от токов перегрузки;
 - секционирование, включение и отключение.

Автоматический выключатель iK60N, 50/60 Гц

Ток отключения при коротком замыкании (I _{cn}) согласно МЭК/EN 60898-1		Номинальный ток отключения (I _{cs})
Ph/Ph	400 В	
Ph/N	230 В	
Ном. ток (I _n) 1 - 63 А		6000 А

Каталожные номера

Автоматический выключатель iK60N

Кол-во полюсов	1	2	3	4
Вспомогательные устройства	Без вспомогат. устройств	Без вспомогат. устройств	Без вспомогат. устройств	Без вспомогат. устройств
Vigi iC60	Без блока Vigi iC60	Без блока Vigi iC60	Без блока Vigi iC60	Без блока Vigi iC60
Ном. ток (I _n)	Кривая C	Кривая C	Кривая C	Кривая C
1 А	A9K24101	A9K24201	-	-
2 А	A9K24102	A9K24202	-	-
3 А	A9K24103	A9K24203	-	-
4 А	A9K24104	A9K24204	-	-
6 А	A9K24106	A9K24206	A9K24306	A9K24406
10 А	A9K24110	A9K24210	A9K24310	A9K24410
13 А	A9K24113	A9K24213	A9K24313	A9K24413
16 А	A9K24116	A9K24216	A9K24316	A9K24416
20 А	A9K24120	A9K24220	A9K24320	A9K24420
25 А	A9K24125	A9K24225	A9K24325	A9K24425
32 А	A9K24132	A9K24232	A9K24332	A9K24432
40 А	A9K24140	A9K24240	A9K24340	A9K24440
50 А	A9K24150	A9K24250	A9K24350	A9K24450
63 А	A9K24163	A9K24263	A9K24363	A9K24463
Рабочая частота	50/60 Гц	50/60 Гц	50/60 Гц	50/60 Гц
Кол-во модулей Ш = 9 мм	2	4	6	8
Аксессуары (1)	Стр. 144	Стр. 144	Стр. 144	Стр. 144

(1) Только для монтажа и присоединения.

PE10493-40



- Механизм быстрого включения, действие которого не зависит от скорости перемещения рукоятки.
- Подвод питания сверху или снизу.

Присоединение

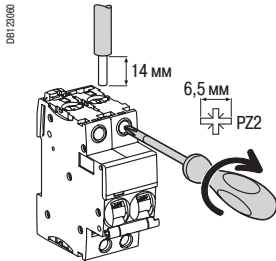

DB122963

Без аксессуаров

Тип	Ном. ток	Момент затяжки	Медные кабели	
			Жёсткие	Гибкие или с наконечником
Кривая C	1 - 32 А	2 Н·м	 DB122945	 DB122946
	40 - 63 А	3,5 Н·м		
			1 - 35 мм ²	1 - 25 мм ²

Автоматические выключатели iK60N (кривая C)

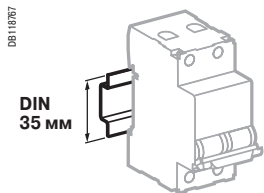

Крепление защёлкиванием на DIN-рейке шириной 35 мм

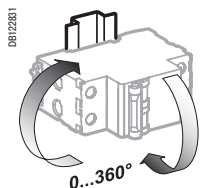

Любое установочное положение

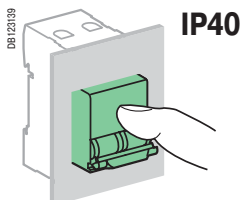

Технические характеристики

Основные характеристики

Согласно МЭК/EN 60898-1

Напряжение изоляции (Ui)	440 В пер. тока	
Степень загрязнения	2	
Номинальное импульсное напряжение (Uimp)	4 кВ	
Отключение тепловой защитой	Эталонная температура	30 °C
	Влияние температуры окружающей среды	Обращайтесь в Schneider Electric
Отключение электромагнитной защитой	Кривая C	5 - 10 In
Класс токоограничения	3	
Номинальный ток отключения и включения одного полюса (Icn1)	Icn1 = Icn	

Дополнительные характеристики

Степень защиты (МЭК 60529)	Установка с пластроном	IP40
Износостойкость (кол-во циклов В-О)	Электрическая	10000
	Механическая	20000
Категория перенапряжения (МЭК 60364)	III	
Рабочая температура	От -25 до +60 °C	
Температура хранения	От -40 до +85 °C	

Масса (г)

Автоматический выключатель

Кол-во полюсов	iK60N
1	100
2	200
3	300
4	400

Размеры (мм)

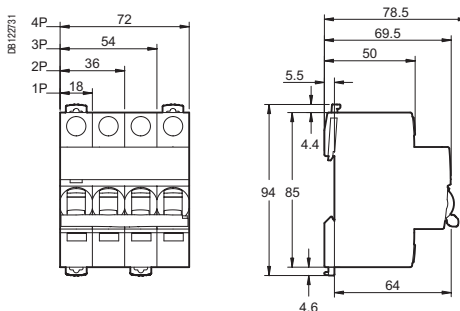



МЭК/EN 60898-1

Автоматические выключатели предназначены для защиты от токов короткого замыкания и перегрузки, для управления и секционирования оконечных распределительных цепей промышленных, сельскохозяйственных и административно-коммерческих объектов, в системе заземления TT или TN-S, где требуется отключение нейтрали без необходимости её защиты.

Цвет пластика аппаратов iDPN N, DPN N Vigji, C60H-DC, C120 и аксессуаров к ним был изменен на белый при переходе к серии Acti 9. Каталожные номера таких аппаратов начинаются с префикса A9N.

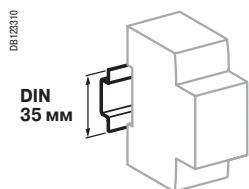

Крепление защёлкиванием на DIN-рейке шириной 35 мм

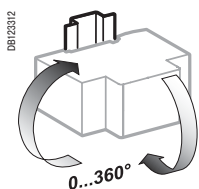

Любое установочное положение

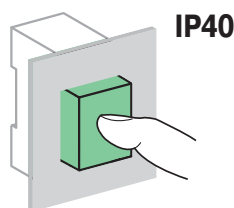
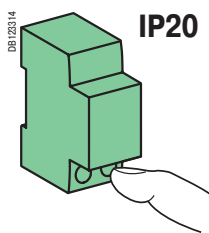

Размеры (мм)

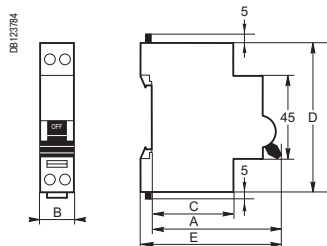

Автоматические выключатели

Тип	Кол-во полюсов	A	B	C	D	E
iDPN N	1P+N	70	18	44	80	76

Масса (г)

Автоматические выключатели

Кол-во полюсов	iDPN N
1P+N	115

Каталожные номера

Кол-во полюсов	6000
Кол-во полюсов	1P+N
Вспомогательные устройства	Стр. 154-157
Ном. ток (In)	Кривая C
1 A	A9N21552
2 A	A9N21553
3 A	A9N21554
6 A	A9N21555
10 A	A9N21556
13 A	A9N21725
16 A	A9N21557
20 A	A9N21558
25 A	A9N21559
32 A	A9N21560
40 A	A9N21561
Кол-во модулей Ш = 9 мм	2
Аксессуары	Стр. 110

Технические характеристики

Основные характеристики		iDPN N	
Напряжение изоляции (Ui)	Ph/Ph	440 В пер. тока	
Рабочее напряжение (Ue)	Ph/N	230 В пер. тока	
	Ph/Ph	400 В пер. тока	
Отключение электромагнитной защитой	Кривая B	3 - 5 In	-
	Кривая C	5 - 10 In	■
	Кривая D	10 - 14 In	-

Согласно EN 60898-1

Класс токоограничения	3
Ток отключения (Icn)	6000 A
Номинальный ток отключения (Ics)	100 % Icn
Номинальный ток отключения и включения одного полюса (Icn1)	Icn1 = Icn
Согласно МЭК 60947-2	
Номинальное импульсное напряжение (Uimp)	4 кВ
Ток отключения (Icu)	10 кА
Степень загрязнения	3 согласно МЭК 60947-1 (для установки в промышленной среде)

Дополнительные характеристики

Степень защиты (МЭК 60529)	Установка без пластрона	IP20
	Установка с пластроном	IP40, класс изоляции II
Износостойкость (кол-во циклов В-О)	Электрическая ≤ 20 A	20000
	≥ 25 A	10000
	Механическая	20000
Рабочая температура	От -25 до +70 °C	
Температура хранения	От -40 до +70 °C	
Тропическое исполнение (МЭК 60068-1)	Степень 2 (относительная влажность 95 % при 55 °C)	
Отключение и включение нейтрали сдвинуты по отношению к фазам	При коммутации аппарата не возникает перенапряжение	



A9N18360



A9N18376

МЭК/EN 60898-1, МЭК 60947-2

Автоматические выключатели C120N отвечают требованиям нескольких стандартов и сочетают в себе следующие функции:

- защита цепей от токов короткого замыкания;
- защита цепей от токов перегрузки;
- возможность секционирования в промышленных электроустановках в соответствии со стандартом МЭК/EN 60947-2;
- сигнализация повреждения и аварийное отключение посредством устанавливаемых дополнительно вспомогательных устройств.

Цвет пластика аппаратов iDPN N, DPN N, Vigi, C60H-DC, C120 и аксессуаров к ним был изменен на белый при переходе к серии Acti 9. Каталожные номера таких аппаратов начинаются с префикса A9N.

Переменный ток (АС) 50/60 Гц

Ток отключения (I_{cu}) согласно МЭК/EN 60947-2

Количество полюсов	Напряжение (В)				Ном. ток отключения (I _{cs})
	130 В	230 - 400 В	400 - 415 В	440 В	
1P	130 В	230 - 400 В	400 - 415 В	440 В	
Ном. ток (I _n) 63 - 125 А	20 кА	10 кА	3 кА ⁽¹⁾	-	75 % I _{cu}
2P/3P/4P	130 В	230 - 400 В	400 - 415 В	440 В	
63 - 125 А	-	20 кА	10 кА	6 кА	75 % I _{cu}

Ток отключения (I_{cu}) согласно МЭК/EN 60898-1

Количество полюсов	Напряжение (В)	Ном. ток отключения (I _{cs})
1P, 2P, 3P, 4P	230 - 400 В	
Ном. ток (I _n) 63 - 125 А	10000 А	75 % I _{cu}

⁽¹⁾ Ток отключения для 1 полюса в системе IT с изолированной нейтралью (в случае двойного замыкания).

Постоянный ток (DC)

Ток отключения (I_{cu}) согласно МЭК/EN 60947-2

Количество полюсов	Напряжение (В)			Ном. ток отключения (I _{cs})
	24/48 В	125 В	250 В	
1P	24/48 В	125 В	250 В	
Ном. ток (I _n) 63 - 125 А	10 кА	10 кА	-	100 % I _{cu}
2P (последов.)	24/48 В	125 В	250 В	
63 - 125 А	-	-	10 кА	100 % I _{cu}

Каталожные номера

Автоматический выключатель C120N

Количество полюсов	1P			2P		
Вспомогательные устройства	Сигнализация и дистанционное отключение, стр. 154			Сигнализация и дистанционное отключение, стр. 154		
Vigi C120	Дифференциальный блок Vigi C120, стр. 88			Дифференциальный блок Vigi C120, стр. 88		
Ном. ток (I _n)	Кривая			Кривая		
	В	С	D	В	С	D
63 А	A9N18340	A9N18356	A9N18378	A9N18344	A9N18360	A9N18382
80 А	A9N18341	A9N18357	A9N18379	A9N18345	A9N18361	A9N18383
100 А	A9N18342	A9N18358	A9N18380	A9N18346	A9N18362	A9N18384
125 А	A9N18343	A9N18359	A9N18381	A9N18347	A9N18363	A9N18385
Кол-во модулей Ш = 9 мм	3			6		
Аксессуары	Стр. 152			Стр. 152		

■ Изолированные клеммы IP20



■ Место для 4 защёлкивающихся этикеток



Секционирование с гарантированным отключением





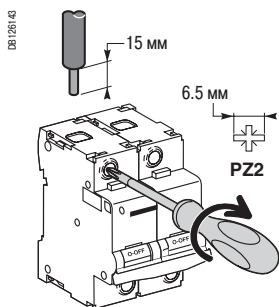

■ Зелёная полоса гарантирует физическое размыкание контактов и обеспечивает полную безопасность выполнения работ на отходящей цепи

- Увеличенный срок службы изделий благодаря:
 - хорошей стойкости к перенапряжениям: за счёт своей конструкции изделия демонстрируют высокий уровень характеристик при использовании в промышленной среде (степень загрязнения, номинальное импульсное напряжение, напряжение изоляции);
 - повышенному уровню токоограничения (см. кривые токоограничения);
 - механизму быстрого включения, действие которого не зависит от скорости перемещения рукоятки.
- Дистанционная индикация состояния (включено / отключено / аварийное отключение) с помощью дополнительных вспомогательных контактов (на заказ).
- Подвод питания сверху или снизу.

3P			4P		
Сигнализация и дистанционное отключение, стр. 154			Сигнализация и дистанционное отключение, стр. 154		
Дифференциальный блок Vigi C120, стр. 88			Дифференциальный блок Vigi C120, стр. 88		
Кривая			Кривая		
B	C	D	B	C	D
A9N18348	A9N18364	A9N18386	A9N18352	A9N18371	A9N18390
A9N18349	A9N18365	A9N18387	A9N18353	A9N18372	A9N18391
A9N18350	A9N18367	A9N18388	A9N18354	A9N18374	A9N18392
A9N18351	A9N18369	A9N18389	A9N18355	A9N18376	A9N18393
9			12		
Стр. 152			Стр. 152		

Присоединение



Ном. ток	Момент затяжки	Без аксессуаров		С аксессуарами			
		Медные кабели		Клемма AI 50 мм ²	Винтовая клемма под кольцевой наконечник	Распределительная клемма	
		Жёсткие / полужёсткие	Гибкие или с наконечником			Жёсткие кабели	Гибкие кабели
63 - 125 A	3,5 Н·м	DB122945 	DB122946 	 AI	DB122945 DB118289 	DB118287 	
		1 - 50 мм ²	1,5 - 35 мм ²	16 - 50 мм ²	5 мм	3 x 16 мм ²	3 x 10 мм ²

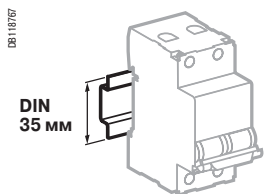

Крепление защёлкиванием на DIN-рейке шириной 35 мм

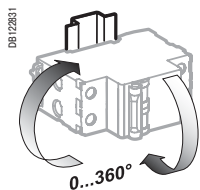

Любое установочное положение

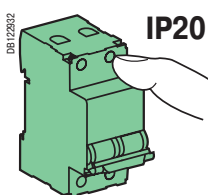

IP20

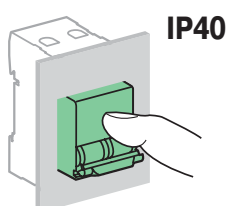

IP40

Технические характеристики

Основные характеристики		
Согласно МЭК/EN 60947-2		
Напряжение изоляции (Ui)		500 В пер. тока
Степень загрязнения		3
Номинальное импульсное напряжение (Uimp)		6 кВ
Срабатывание тепловой защиты	Эталонная температура	50 °C
Согласно МЭК/EN 60898-1		
Срабатывание электромагнитной защиты	Кривая B	3 и 5 In
	Кривая C	5 и 10 In
	Кривая D	10 и 14 In
Класс токоограничения		3
Дополнительные характеристики		
Степень защиты (МЭК 60529)	Установка без пластроны	IP20
	Установка с пластроном	IP40
Износостойкость (кол-во циклов В-О)	Электрическая 63 А	10000
	80...125 А	5000
	Механическая	20000
Рабочая температура		От -30 до +70 °C
Температура хранения		От -40 до +85 °C
Тропическое исполнение (МЭК 60068-1)		Степень 2 (относительная влажность 95 % при 55 °C)

Масса (г)

Автоматический выключатель	
Количество полюсов	C120N
1P	205
2P	410
3P	615
4P	820

B

Размеры (мм)

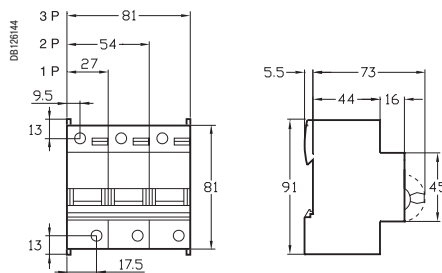



Помещается в модульный щиток!
Глубина всего 73 мм!



МЭК/EN 60898-1, МЭК/EN 60947-2

Автоматические выключатели C120H отвечают требованиям нескольких стандартов и сочетают в себе следующие функции:

- защита цепей от токов короткого замыкания;
- защита цепей от токов перегрузки;
- сигнализация повреждения и аварийное отключение посредством устанавливаемых дополнительно вспомогательных устройств.

Цвет пластика аппаратов iDPN N, DPN N Vigi, C60H-DC, C120 и аксессуаров к ним был изменен на белый при переходе к серии Acti 9. Каталожные номера таких аппаратов начинаются с префикса A9N.

Переменный ток 50/60 Гц

Ток отключения (Icu) согласно МЭК/EN 60947-2

Кол-во полюсов	Напряжение (В)				Ном. ток отключения (Ics)
	130 В	220 - 240 В	380 - 415 В	440 В	
1P	130 В	220 - 240 В	380 - 415 В	440 В	50 % Icu
Ном. ток (In) 63 - 125 А	30 кА	15 кА	4,5 кА ⁽¹⁾	-	
2, 3, 4	130 В	220 - 240 В	380 - 415 В	440 В	50 % Icu
63 - 125 А	-	30 кА	15 кА	10 кА	

Ток отключения (Icu) согласно МЭК/EN 60898-1

Кол-во полюсов	Напряжение (В)		Ном. ток отключения (Ics)
	230 - 400 В		
1, 2, 3, 4	230 - 400 В		50 % Icn
Ном. ток (In) 63 - 125 А	15000 А		

(1) Ток отключения для 1 полюса в системе IT с изолированной нейтралью (в случае двойного замыкания).

Постоянный ток (DC)

Ток отключения (Icu) согласно МЭК/EN 60947-2

Ввод +/-	Напряжение (В)				Ном. ток отключения (Ics)
	12 - 125 В	≤ 144 В	≤ 250 В	≤ 375 В	
Кол-во полюсов	1P		2P	3P	4P
Ном. ток (In) 63 - 125 А	20 кА	15 кА	15 кА	15 кА	15 кА

Каталожные номера

Автоматический выключатель C120H

Кол-во полюсов	1			2		
Вспомогательные устройства	Сигнализация и дистанционное отключение, стр. 154			Сигнализация и дистанционное отключение, стр. 154		
Vigi C120	Дифференциальный блок Vigi C120, стр. 88			Дифференциальный блок Vigi C120, стр. 88		
Ном. ток (In)	Кривая			Кривая		
	B	C	D	B	C	D
63 А	A9N18401	A9N18445	A9N18489	A9N18412	A9N18456	A9N18500
80 А	A9N18402	A9N18446	A9N18490	A9N18413	A9N18457	A9N18501
100 А	A9N18403	A9N18447	A9N18491	A9N18414	A9N18458	A9N18502
125 А	A9N18404	A9N18448	A9N18492	A9N18415	A9N18459	A9N18503
Кол-во модулей Ш = 9 мм	3			6		
Аксессуары	Стр. 152			Стр. 152		

РВ 07/06-40

B

■ Изолированные клеммы IP20



■ Место для 4 защёлкивающихся этикеток



Секционирование с гарантированным отключением

■ Зелёная полоса гарантирует физическое размыкание контактов и обеспечивает полную безопасность выполнения работ на отходящей цепи

- Увеличенный срок службы изделий благодаря:
 - хорошей стойкости к перенапряжениям: за счёт своей конструкции изделия демонстрируют высокий уровень характеристик при использовании в промышленной среде (степень загрязнения, номинальное импульсное напряжение, напряжение изоляции);
 - повышенному уровню токоограничения (см. кривые токоограничения);
 - механизму быстрого включения, действие которого не зависит от скорости перемещения рукоятки.
- Дистанционная индикация состояния (включено / отключено / аварийное отключение) с помощью дополнительных вспомогательных контактов (на заказ).
- Подвод питания сверху или снизу.

3			4		
Сигнализация и дистанционное отключение, стр. 154			Сигнализация и дистанционное отключение, стр. 154		
Дифференциальный блок Vigi C120, стр. 88			Дифференциальный блок Vigi C120, стр. 88		
Кривая			Кривая		
B	C	D	B	C	D
A9N18423	A9N18467	A9N18511	A9N18434	A9N18478	A9N18522
A9N18424	A9N18468	A9N18512	A9N18435	A9N18479	A9N18523
A9N18425	A9N18469	A9N18513	A9N18436	A9N18480	A9N18524
A9N18426	A9N18470	A9N18514	A9N18437	A9N18481	A9N18525
9			12		
Стр. 152			Стр. 152		

Присоединение

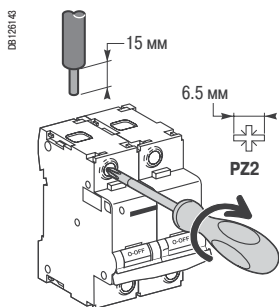

Ном. ток	Момент затяжки	Без аксессуаров		С аксессуарами		Распред. клемма	
		Медные кабели		Клемма Al 50 мм ²	Винтовая клемма под кольцевой наконечник (1)	Жёсткие кабели	Гибкие кабели
		Жёсткие / полужёсткие	Гибкие или с наконечником				
63 - 125 A	3,5 Н·м	1 - 50 мм ²	1,5 - 35 мм ²	16 - 50 мм ²	Ø 5 мм	3 x 16 мм ²	3 x 10 мм ²

(1) Для наконечника до 63 А, доступ с передней или задней стороны

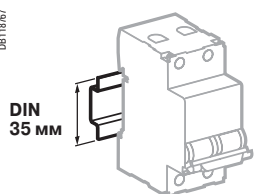

Крепление защёлкиванием на DIN-рейке шириной 35 мм

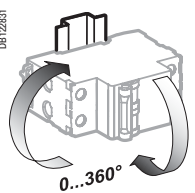

Любое установочное положение

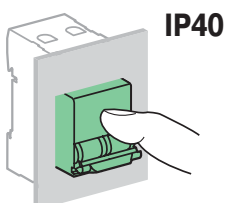
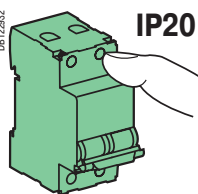

Технические характеристики

Основные характеристики		
Согласно МЭК/EN 60947-2		
Напряжение изоляции (U _i)		500 В пер. тока
Степень загрязнения		3
Номинальное импульсное напряжение (U _{imp})		6 кВ
Срабатывание тепловой защиты	Эталонная температура	50 °C
Согласно МЭК/EN 60898-1		
Срабатывание электромагнитной защиты	Кривая B	3 и 5 I _n
	Кривая C	5 и 10 I _n
	Кривая D	10 и 14 I _n
Класс токоограничения		3
Дополнительные характеристики		
Степень защиты (МЭК 60529)	Установка без пластрона	IP20
	Установка с пластроном	IP40
Износостойкость (кол-во циклов В-О)	Электрическая 10...63 А	10000
	80...125 А	5000
	Механическая	20000
Рабочая температура		От -30 до +70 °C
Температура хранения		От -40 до +80 °C
Тропическое исполнение (МЭК 60068-1)		Степень 2 (относительная влажность 95 % при 55 °C)

Масса (г)

Автоматический выключатель	
Количество полюсов	C120H
1	205
2	410
3	615
4	820

B

Размеры (мм)

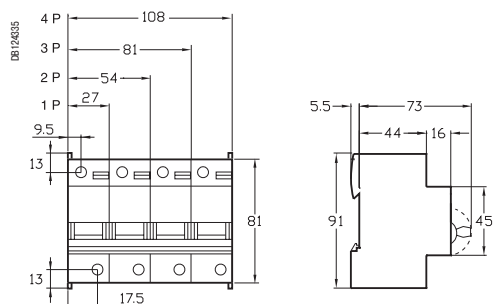



МЭК /EN 60947-2

- Автоматические выключатели NG125N сочетают в себе следующие функции:
 - защита цепей от токов короткого замыкания;
 - защита цепей от токов перегрузки;
 - возможность секционирования в промышленных электроустановках в соответствии со стандартом МЭК/EN 60947-2;
 - индикация аварийного отключения посредством красного механического индикатора состояния, расположенного на передней панели автоматического выключателя.



NG125N 1P



NG125N 2P



NG125N 3P



NG125N 4P

Переменный ток, 50/60 Гц

Ток отключения (Icu) согласно МЭК/EN 60947-2

Ph/Ph (2P, 3P, 3P+N, 4P)	Напряжение (Ue)						Ном. ток отключения (Ics)
	-	-	220 - 240 В	-	380 - 415 В	440 В 500 В	
Ph/N (1P)	110 - 130 В	220 - 240 В	-	380 - 415 В	-	-	-
Ном. ток 10 - 125 А (In)	50 кА	25 кА	50 кА	6 кА ⁽¹⁾	25 кА	20 кА	10 кА
							75 % Icu

Постоянный ток

Ток отключения (Icu) согласно МЭК/EN 60947-2

Ph/Ph (2P, 3P, 3P+N, 4P)	Напряжение (Ue)				Ном. ток отключения (Ics)
	-	-	250 В	500 В	
Ph/N (1P)	60 В	125 В	-	-	-
Кол-во полюсов	1P	1P	2P	4P	-
Ном. ток (In) 10 - 125 А	25 кА	25 кА	25 кА	25 кА	100 % Icu

Каталожные номера

Автоматический выключатель NG125N

Количество полюсов	1P	2P	3P	3P+N	4P
Вспомогательные устройства	Сигнализация и дистанционное отключение, стр. 161 – Дифференциальный блок Vigi NG125, стр. 93				
Ном. ток (In)	Кривая C	Кривая C	Кривая B, C, D	Кривая C	Кривая B, C, D
10 А	18610	18621	-	18632	-
16 А	18611	18622	-	18633	-
20 А	18612	18623	-	18634	-
25 А	18613	18624	-	18635	-
32 А	18614	18625	-	18636	-
40 А	18615	18626	-	18637	-
50 А	18616	18627	-	18638	-
63 А	18617	18628	-	18639	-
80 А	-	-	18663	18640	18669
100 А	-	-	18664	18642	18670
125 А	-	-	18665	18644	18671
Количество модулей Ш = 9 мм	3	6	9	12	12
Аксессуары	Стр. 158				

(1) Ток отключения для 1 полюса в системе IT с изолированной нейтралью (в случае двойного замыкания).

05610N, SE-90

0812463



■ Надёжность крепления кабелей:
 рифлёная внутренняя поверхность гнезда клеммы
 глубина клеммы
 затяжка шестигранным ключом (Allen) (NG125 ≥ 80 A)

■ Выводы напряжения:
 питание вспомогательных устройств
 измерение
 экстренное отключение
 передача информации

1P, 2P
 ■ Блокировка навесным замком во отключённом (O) или включённом (I) положении; при этом ручное управление заблокировано, но возможно аварийное отключение

■ Кнопка тестирования для проверки работоспособности механизма расцепления



■ Прочность на выдёргивание:
 металлический замок

3P, 4P
 ■ Встроенная навесная блокировка

■ Трёхпозиционная рукоятка управления:
 включено
 аварийное отключение
 отключено

■ Ударо- и вибростойкость:
 высокопрочный корпус
 IK 05

■ Индикатор аварийного отключения выключателя

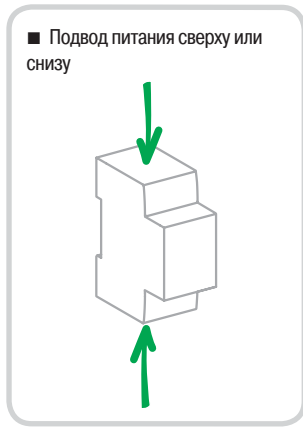

■ Секционирование с гарантированным отключением:
 возможность секционирования в промышленных электроустановках в соответствии со стандартом МЭК/EN 60947-2
 зелёная полоса гарантирует физическое размыкание контактов и обеспечивает полную безопасность выполнения работ на отходящей цепи

■ Увеличенный срок службы благодаря:
 хорошей стойкости к перенапряжениям,
 повышенной токоограничивающей способности,
 быстрому включению, независимому от скорости воздействия на рукоятку.

Присоединение

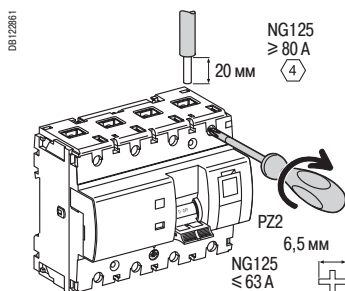

Ном. ток	Момент затяжки	Без аксессуаров		С аксессуарами				
		Жёсткие	Гибкие или с наконечником	Клемма Al 70 мм ²	Винтовая клемма под кольцевой наконечник	Кольцевой наконечник	Распред. клемма	
10 - 63 A	3,5 Н·м	1,5 - 50 мм ²	1 - 35 мм ²	-	-	-	3 x 16 мм ²	3 x 10 мм ²
80 - 125 A	6 Н·м	16 - 70 мм ²	10 - 50 мм ²	25 - 70 мм ²	2 x 35 мм ² 1 x 50 мм ²	1 x 70 мм ²		

■ Для 3P и 4P: вывод напряжения на каждой полярности (со стороны источника) через наконечник с зажимом 6,35 мм

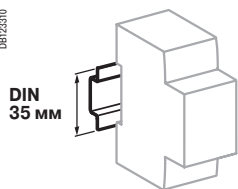

Крепление защёлкиванием на DIN-рейке шириной 35 мм

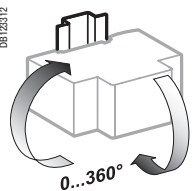

Любое установочное положение

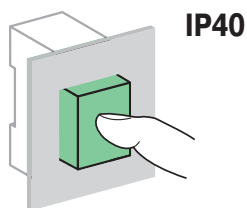
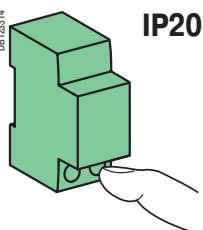

Технические характеристики

Основные характеристики

Согласно МЭК/EN 60947-2

Напряжение изоляции (Ui)	690 В пер. тока	
Степень загрязнения	3	
Номинальное импульсное напряжение (Uimp)	8 кВ	
Срабатывание тепловой защиты	Эталонная температура	40 °C
Срабатывание электромагнитной защиты (Ii)	Кривая B	4 In ± 20 %
	Кривая C	8 In ± 20 %
	Кривая D	12 In ± 20 %
Категория применения	A	

Дополнительные характеристики

Степень защиты (МЭК 60529)	Установка без пластроны	IP20
	Установка с пластроном	IP40
Износостойкость (кол-во циклов В-О)	Электрическая	≤ 63 A : 10000 циклов
		≥ 63 A : 5000 циклов
	Механическая	20000 циклов
Рабочая температура	-10 °C - +60 °C	
Температура хранения	-40 °C - +70 °C	
Тропическое исполнение (МЭК 60068-1)	Степень 2 (относительная влажность 95 % при 55 °C)	

Автоматические выключатели NG125N (кривые B, C, D)

Масса (г)

Автоматический выключатель	
Количество полюсов	NG125N
1P	240
2P	480
3P	720
3P+N	960
4P	960

B

Размеры (мм)

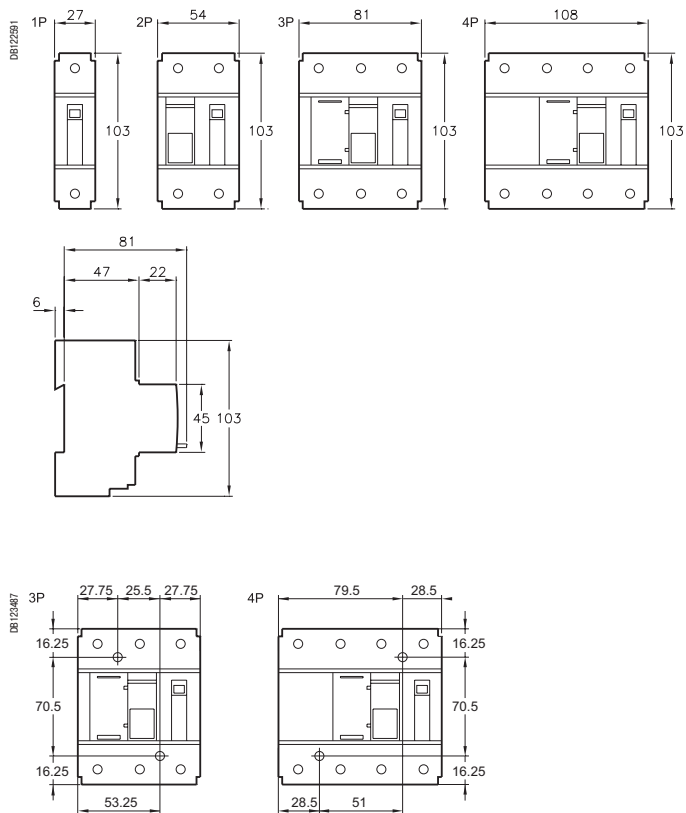

Межосевое расстояние для крепления на панели

Автоматические выключатели NG125H (кривая С)



МЭК/EN 60947-2

- Автоматические выключатели NG125H сочетают в себе следующие функции:
 - защита цепей от токов короткого замыкания;
 - защита цепей от токов перегрузки;
 - возможность секционирования в промышленных электроустановках в соответствии со стандартом МЭК/EN 60947-2;
 - индикация аварийного отключения посредством красного механического индикатора состояния, расположенного на передней панели автоматического выключателя.



NG125H 1P



NG125H 2P



NG125H 3P



NG125H 4P

Переменный ток, 50/60 Гц							Ном. ток отключения (Ics)
Ток отключения (Icu) согласно МЭК/EN 60947-2							
Напряжение (Ue)							
Ph/Ph (2P, 3P, 4P)	-	-	220 - 240 В	-	380 - 415 В	440 В	500 В
Ph/N (1P)	110 - 130 В	220 - 240 В	-	380 - 415 В	-	-	-
Ном. ток 10 - 80 А (In)	70 кА	36 кА	70 кА	6 кА ⁽¹⁾	36 кА	30 кА	12 кА
							75 % Icu

Постоянный ток					Ном. ток отключения (Ics)
Ток отключения (Icu) согласно МЭК/EN 60947-2					
Напряжение (Ue)					
Ph/Ph (2P, 3P, 3P+N, 4P)	-	-	250 В	500 В	
Ph/N (1P)	60 В	125 В	-	-	
Кол-во полюсов	1P	1P	2P	4P	
Ном. ток (In) 10 - 80 А	36 кА	36 кА	36 кА	36 кА	100 % Icu

Каталожные номера

Автоматический выключатель NG125H				
Количество полюсов	1P	2P	3P	4P
	1 ✱	1 3 ✱ ✱	1 3 5 ✱ ✱ ✱	1 3 5 7 ✱ ✱ ✱ ✱
Вспомогательные устройства	Сигнализация и дистанционное отключение, стр. 161 Дифференциальный блок Vigi NG125, стр. 93			
Ном. ток (In)	Кривая С	Кривая С	Кривая С	Кривая С
10 А	18705	18714	18723	18732
16 А	18706	18715	18724	18733
20 А	18707	18716	18725	18734
25 А	18708	18717	18726	18735
32 А	18709	18718	18727	18736
40 А	18710	18719	18728	18737
50 А	18711	18720	18729	18738
63 А	18712	18721	18730	18739
80 А	18713	18722	18731	18740
Количество модулей Ш = 9 мм	3	6	9	12
Аксессуары	Стр. 158			

(1) Ток отключения для 1 полюса в системе IT с изолированной нейтралью (в случае двойного замыкания).

056910N_05-90

031 12480

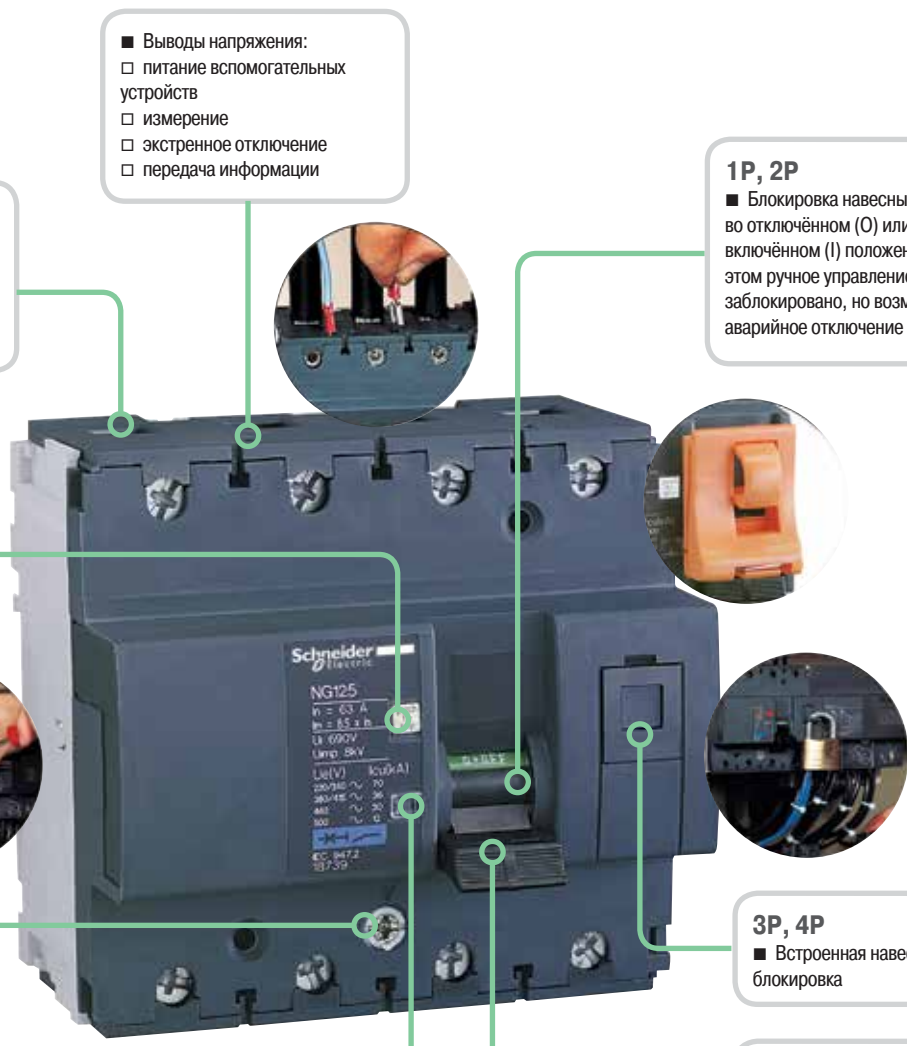

■ Надёжность крепления кабелей:
 рифлёная внутренняя поверхность гнезда клеммы
 глубина клеммы
 затяжка шестигранным ключом (Allen) (NG125 ≥ 80 A)

■ Выводы напряжения:
 питание вспомогательных устройств
 измерение
 экстренное отключение
 передача информации

1P, 2P
 ■ Блокировка навесным замком во отключённом (O) или включённом (I) положении; при этом ручное управление заблокировано, но возможно аварийное отключение

■ Кнопка тестирования для проверки работоспособности механизма расцепления



■ Прочность на выдёргивание:
 металлический замок

3P, 4P
 ■ Встроенная навесная блокировка

■ Трёхпозиционная рукоятка управления:
 включено
 аварийное отключение
 отключено

■ Ударо- и вибростойкость:
 высокопрочный корпус
 IK 05

■ Индикатор аварийного отключения выключателя

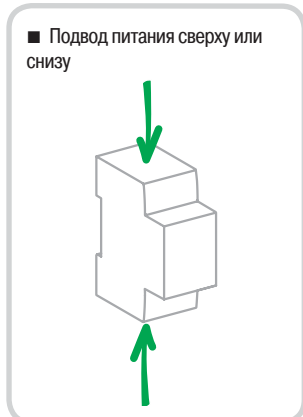

■ Секционирование с гарантированным отключением:
 возможность секционирования в промышленных электроустановках в соответствии со стандартом МЭК/EN 60947-2
 зелёная полоса гарантирует физическое размыкание контактов и обеспечивает полную безопасность выполнения работ на отходящей цепи

■ Увеличенный срок службы благодаря:
 хорошей стойкости к перенапряжениям;
 повышенной токоограничивающей способности;
 быстрому включению, независимому от скорости воздействия на рукоятку.

Присоединение

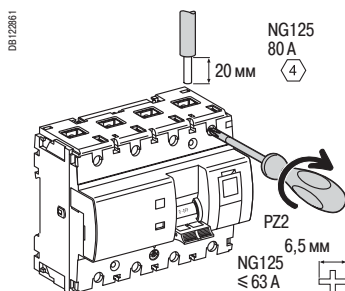

Ном. ток	Момент затяжки	Без аксессуаров		С аксессуарами				
		Медные кабели Жёсткие	Гибкие или с наконечником	Клемма AI 70 мм ²	Винтовая клемма под кольцевой наконечник	Кольцевой наконечник	Распред. клемма	
							Жёсткие кабели	Гибкие кабели
10 - 63 A	3,5 Н·м	1,5 - 50 мм ²	1 - 35 мм ²	-	-	-	3 x 16 мм ²	3 x 10 мм ²
80 A	6 Н·м	16 - 70 мм ²	10 - 50 мм ²	25 - 70 мм ²	2 x 35 мм ² 1 x 50 мм ²	1 x 70 мм ²		

■ Для 3P и 4P: вывод напряжения на каждой полярности (со стороны источника) через наконечник с зажимом 6,35 мм

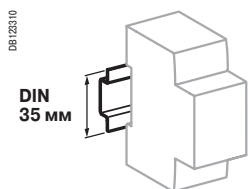

Крепление защёлкиванием на DIN-рейке шириной 35 мм

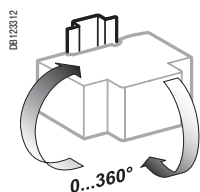

Любое установочное положение

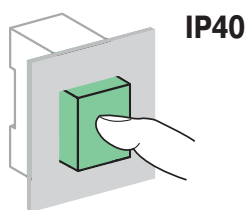
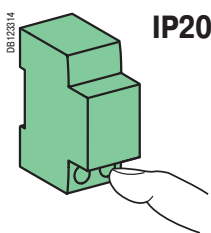

Технические характеристики

Основные характеристики

Согласно МЭК/EN 60947-2

Напряжение изоляции (Ui)	690 В пер. тока
Степень загрязнения	3
Номинальное импульсное напряжение (Uimp)	8 кВ
Срабатывание тепловой защиты	Эталонная температура 40 °C
Срабатывание электромагнитной защиты (Ii)	Кривая C 8 In ± 20 %
Категория применения	A

Дополнительные характеристики

Степень защиты (МЭК 60529)	Установка без пластрома	IP20
	Установка с пластроном	IP40
Износостойкость (кол-во циклов В-О)	Электрическая	≤ 63 A : 10000 циклов ≥ 63 A : 5000 циклов
	Механическая	20000 циклов
Рабочая температура		От -10 до +60 °C
Температура хранения		От -40 до +70 °C
Тропическое исполнение (МЭК 60068-1)		Степень 2 (относительная влажность 95 % при 55 °C)

Автоматические выключатели NG125H (кривая C)

Масса (г)

Автоматический выключатель	
Количество полюсов	NG125H
1P	240
2P	480
3P	720
4P	960

B

Размеры (мм)

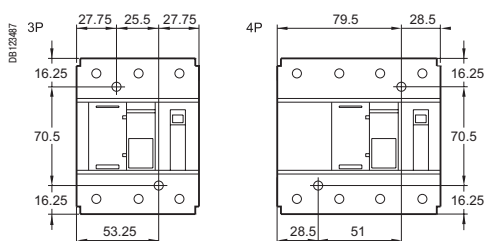
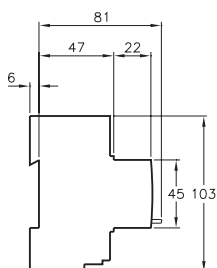
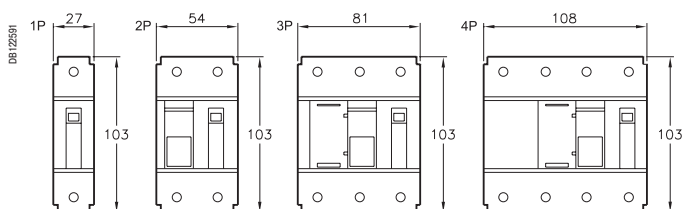

Межосевое расстояние для крепления на панели



МЭК/EN 60947-2

- Автоматические выключатели NG125L сочетают в себе следующие функции:
 - защита цепей от токов короткого замыкания;
 - защита цепей от токов перегрузки;
 - возможность секционирования в промышленных электроустановках в соответствии со стандартом МЭК/EN 60947-2;
 - индикация аварийного отключения посредством красного механического индикатора состояния, расположенного на передней панели автоматического выключателя.



NG125L 1P



NG125L 2P



NG125L 3P



NG125L 4P

Переменный ток, 50/60 Гц

Ток отключения (I_{cu}) согласно МЭК/EN 60947-2

	Напряжение (U _e)						Ном. ток отключения (I _{cs})		
	Ph/Ph (2P, 3P, 4P)	-	220 - 240 В	-	380 - 415 В	440 В		500 В	
Ph/N (1P)	110 - 130 В	220 - 240 В	-	380 - 415 В	-	-	-		
Ном. ток (I _n)	10 - 80 А	100 кА	50 кА	100 кА	6 кА ⁽²⁾	50 кА	40 кА	15 кА	75 % I _{cu}

Постоянный ток

Ток отключения (I_{cu}) согласно МЭК/EN 60947-2

	Напряжение (U _e)				Ном. ток отключения (I _{cs})	
	Ph/Ph (2P, 3P, 3P+N, 4P)	-	-	250 В		500 В
Ph/N (1P)	60 В	125 В	-	-	-	
Кол-во полюсов	1P	1P	2P	4P	-	
Ном. ток (I _n)	10 - 80 А	50 кА	50 кА	50 кА	50 кА	100 % of I _{cu}

Каталожные номера

Автоматический выключатель NG125L

Количество полюсов	1P	2P	3P	4P								
Вспомогательные устройства	Сигнализация и дистанционное отключение, стр. 161 – Дифференциальный блок Vigi NG125, стр. 93											
Ном. ток (I _n)	Кривая			Кривая								
	B	C	D	B	C	D	B	C	D	B	C	D
10 А	18741	18777	18830	18750	18788	18839	18759	18799	18848	18768	18810	18857
16 А	18742	18778	18831	18751	18789	18840	18760	18800	18849	18769	18811	18858
20 А	18743	18779	18832	18752	18790	18841	18761	18801	18850	18770	18812	18859
25 А	18744	18780	18833	18753	18791	18842	18762	18802	18851	18771	18813	18860
32 А	18745	18781	18834	18754	18792	18843	18763	18803	18852	18772	18814	18861
40 А	18746	18782	18835	18755	18793	18844	18764	18804	18853	18773	18815	18862
50 А	18747	18783	18836	18756	18794	18845	18765	18805	18854	18774	18816	18863
63 А	18748	18784	18837	18757	18795	18846	18766	18806	18855	18775	18817	18864
80 А	18749	18785	18838	18758	18796	18847	18767	18807	18856	18776	18818	18865
Количество модулей Ш = 9 мм	3			6			9			12		
Аксессуары	Стр. 158											

(1) Ток отключения для 1 полюса в системе IT с изолированной нейтралью (в случае двойного замыкания).

056910N_05-90

031 12480

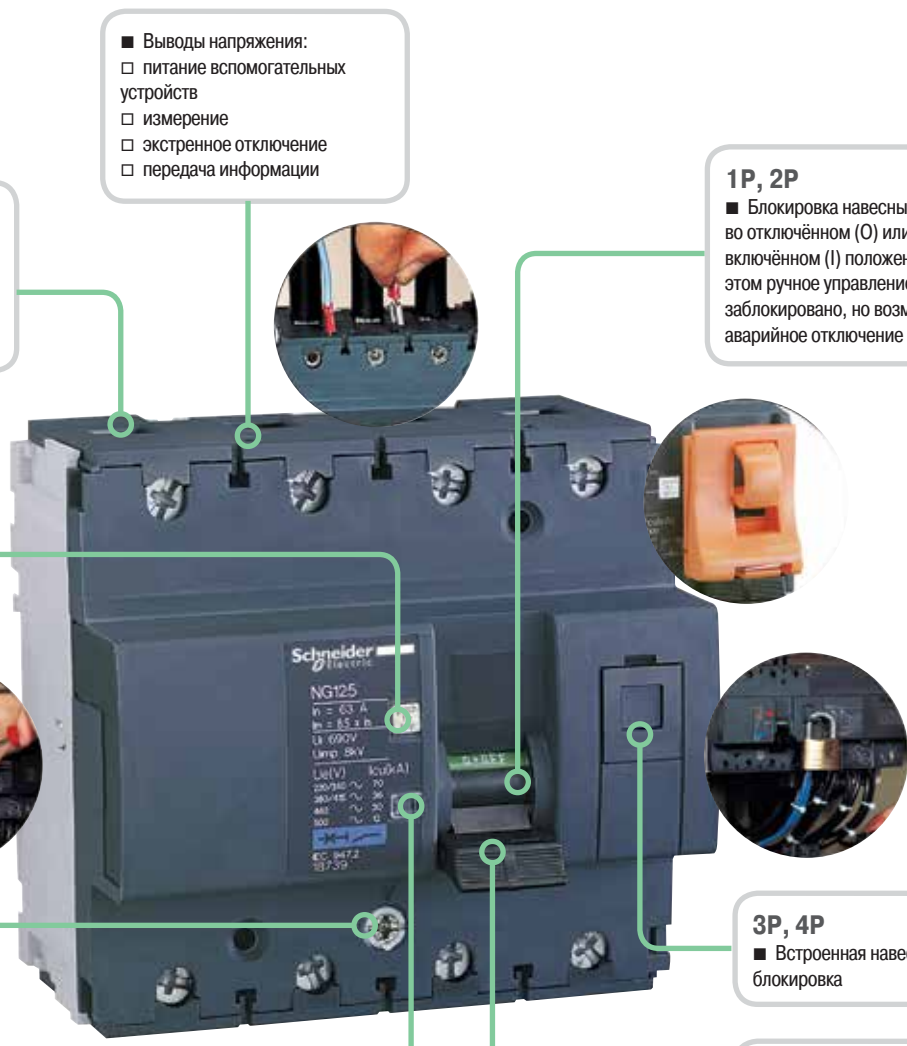

■ Надёжность крепления кабелей:
 рифлёная внутренняя поверхность гнезда клеммы
 глубина клеммы
 затяжка шестигранным ключом (Allen) (NG125 ≥ 80 A)

■ Выводы напряжения:
 питание вспомогательных устройств
 измерение
 экстренное отключение
 передача информации

1P, 2P
 ■ Блокировка навесным замком во отключённом (O) или включённом (I) положении; при этом ручное управление заблокировано, но возможно аварийное отключение

■ Кнопка тестирования для проверки работоспособности механизма расцепления



■ Прочность на выдёргивание:
 металлический замок

3P, 4P
 ■ Встроенная навесная блокировка

■ Трёхпозиционная рукоятка управления:
 включено
 аварийное отключение
 отключено

■ Ударо- и вибростойкость:
 высокопрочный корпус
 IK 05

■ Индикатор аварийного отключения выключателя

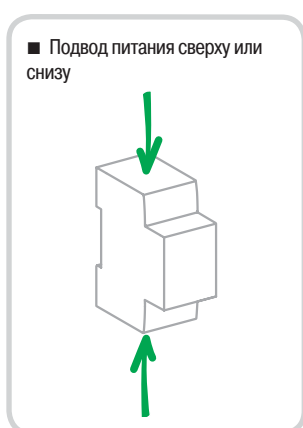

■ Секционирование с гарантированным отключением:
 возможность секционирования в промышленных электроустановках в соответствии со стандартом МЭК/EN 60947-2
 зелёная полоса гарантирует физическое размыкание контактов и обеспечивает полную безопасность выполнения работ на отходящей цепи

■ Увеличенный срок службы благодаря:
 хорошей стойкости к перенапряжениям;
 повышенной токоограничивающей способности;
 быстрому включению, независимому от скорости воздействия на рукоятку.

Присоединение

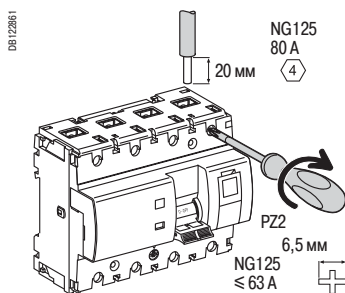

Ном. ток	Момент затяжки	Без аксессуаров		С аксессуарами				
		Медные кабели Жёсткие	Гибкие или с наконечником	Клемма Al 70 мм ²	Винтовая клемма под кольцевой наконечник	Кольцевой наконечник	Распред. клемма	
							Жёсткие кабели	Гибкие кабели
10 - 63 A	3,5 Н·м	1,5 - 50 мм ²	1 - 35 мм ²	-	-	-	3 x 16 мм ²	3 x 10 мм ²
80 A	6 Н·м	16 - 70 мм ²	10 - 50 мм ²	25 - 70 мм ²	2 x 35 мм ² 1 x 50 мм ²	1 x 70 мм ²		

■ Для 3P и 4P: вывод напряжения на каждой полярности (со стороны источника) через наконечник с зажимом 6,35 мм

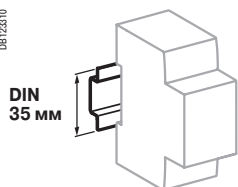

Крепление защёлкиванием на DIN-рейке шириной 35 мм

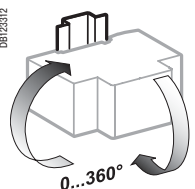

Любое установочное положение

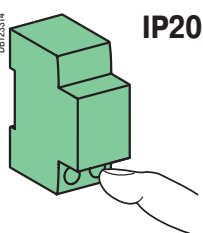

IP20

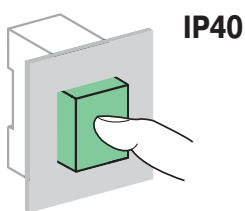

IP40

Технические характеристики

Основные характеристики		
Согласно МЭК/EN 60947-2		
Напряжение изоляции (Ui)	690 В пер. тока	
Степень загрязнения	3	
Номинальное импульсное напряжение (Uimp)	8 кВ	
Срабатывание тепловой защиты	Эталонная температура	40 °C
Срабатывание электромагнитной защиты (Ii)	Кривая B	4 In ± 20 %
	Кривая C	8 In ± 20 %
	Кривая D	12 In ± 20 %
Категория применения	A	
Дополнительные характеристики		
Степень защиты (МЭК 60529)	Установка без пластрома	IP20
	Установка с пластроном	IP40
Износостойкость (кол-во циклов В-О)	Электрическая	≤ 63 A : 10000 циклов
		≥ 63 A : 5000 циклов
	Механическая	20000 циклов
Рабочая температура	От -10 до +60 °C	
Температура хранения	От -40 до +70 °C	
Тропическое исполнение (МЭК 60068-1)	Степень 2 (относительная влажность 95 % при 55 °C)	

Автоматические выключатели NG125L (кривые B, C, D)

Масса (г)

Автоматический выключатель	
Количество полюсов	NG125L
1P	240
2P	480
3P	720
4P	960

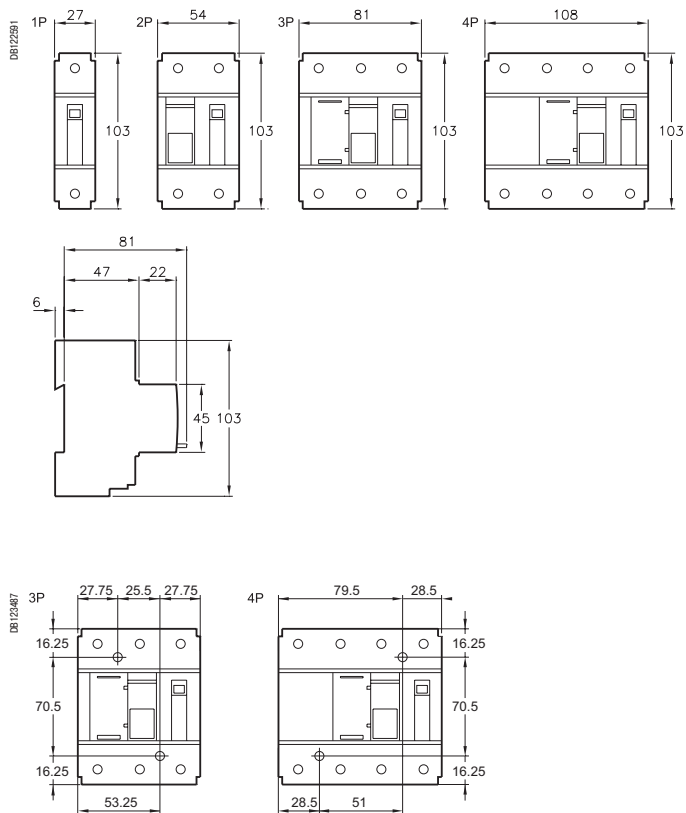

B

Размеры (мм)



Межосевое расстояние для крепления на панели

Руководство по выбору

Автоматические выключатели мгновенного действия				
Тип	iC60LMA		NG125LMA	
				
Стандарты	МЭК/EN 60947-2, ГОСТ Р 50030.2-99		МЭК/EN 60947-2, ГОСТ Р 50030.2-99	
Количество полюсов	2, 3, 4P		2, 3P	
Дифференциальные блоки (Vigi)	■		■	
Вспомогательные устройства для дистанционного отключения и сигнализации	■		■	
Электрические характеристики				
Кривые		MA	MA	
Номинальный ток (A)	In	1,6 - 40	4 - 80	
Максимальное рабочее напряжение (В)	Ue	Пер. ток (50/60 Гц)	440	
		макс. Пост. ток	250	
Минимальное рабочее напряжение (В)	Ue	Пер. ток (50/60 Гц)	12	
		мин. Пост. ток	12	
Напряжение изоляции (В пер. тока)	Ui	500	690	
Номинальное импульсное напряжение (кВ)	Uimp	6	8	
Ток отключения				
Переменный ток		Ue (50/60 Гц)		
МЭК 60947-2 (кА)	Icu	12...60 В	—	
		12...133 В	—	
		100...133 В	—	
		110...130 В	—	
		130 В	—	
		220...240 В	100 (1,6 - 4 А) 50 (6,3 - 25 А) 36 (40 А)	100
		230/400 В	—	—
		380...415 В	100 (1,6 - 4 А) 25 (6,3 - 25 А) 20 (40 А)	50
		400/415 В	—	—
		440 В	50 (1,6 - 4 А) 20 (6,3 - 25 А) 15 (40 А)	40
		500 В	—	15
		Ics	50 % Icu (1,6 - 40 А)	75 % Icu
		EN 60898 (А)	Icn	230/400 В
Постоянный ток		Ue		
МЭК 60947-2 (кА)	Icu	12...60 В (1P)	—	
		60 В (1P)	—	
		100...133 В (2P)	—	
		125 В (2P)	—	
		100...133 В (3P)	—	
		220...250 В (4P)	—	
		500 В (4P)	—	
		Ics	—	—
Другие характеристики				
Возможность секционирования в промышленных электроустановках в соответствии со стандартом МЭК/EN 60947-2		■	■	
Индикация аварийного отключения		Окно Visi-Trip	Положение рукоятки	
Секционирование с гарантированным отключением		■	■	
Быстрое включение		■	■	
Демонтаж без снятия гребенчатой шинки		Подключение сверху	—	
Степень защиты	IP	Установка без пластроны	IP20	
		Установка с пластроном	IP40	
		Класс изоляции II	IP40	
Более подробная информация – см. стр.		65	68	
Аксессуары – см. стр.		144	159	
Вспомогательные устройства – см. стр.		146	161	
Дифференциальные блоки (Vigi) – см. стр.		82	93	

Автоматические выключатели iC60L мгновенного действия (кривая MA)



МЭК/EN 60947-2



- Автоматические выключатели iC60L, кривая MA, сочетают в себе следующие функции:
 - защита цепей от токов короткого замыкания;
 - возможность секционирования в промышленных электроустановках в соответствии со стандартом МЭК/EN 60947-2;
 - индикация аварийного отключения посредством красного механического индикатора состояния, расположенного на передней панели автоматического выключателя;
 - необходимо комбинировать с устройством защиты от перегрузок для электродвигателя.

Переменный ток, 50/60 Гц

Ток отключения (Icu) согласно МЭК/EN 60947-2				Ном. ток отключения (Ics)
Ph/Ph (2P, 3P, 4P)	Напряжение (Ue)			
	220 - 240 В	380 - 415 В	440 В	
Ном. ток (In) 1,6 - 4 А	100 кА	100 кА	50 кА	50 % Icu
6,3 - 25 А	50 кА	25 кА	20 кА	50 % Icu
40 А	36 кА	20 кА	15 кА	50 % Icu

Каталожные номера

Автоматический выключатель iC60L мгновенного действия

Кол-во полюсов	2	3
Вспомогательные устройства	Дистанционное отключение и сигнализация, стр. 146-149	Дистанционное отключение и сигнализация, стр. 146-149
Vigi iC60	Дифференциальный блок Vigi iC60, стр. 82	Дифференциальный блок Vigi iC60, стр. 82
Ном. ток (In)	Кривая MA	Кривая MA
1,6 А	A9F90272	A9F90372
2,5 А	A9F90273	A9F90373
4 А	A9F90204	A9F90304
6,3 А	A9F90276	A9F90376
10 А	A9F90210	A9F90310
12,5 А	A9F90282	A9F90382
16 А	A9F90216	A9F90316
25 А	A9F90225	A9F90325
40 А	A9F90240	A9F90340
Кол-во модулей Ш = 9 мм	4	6
Аксессуары	Стр. 144	Стр. 144

Автоматические выключатели iC60L мгновенного действия (кривая MA)

PE 104934-40

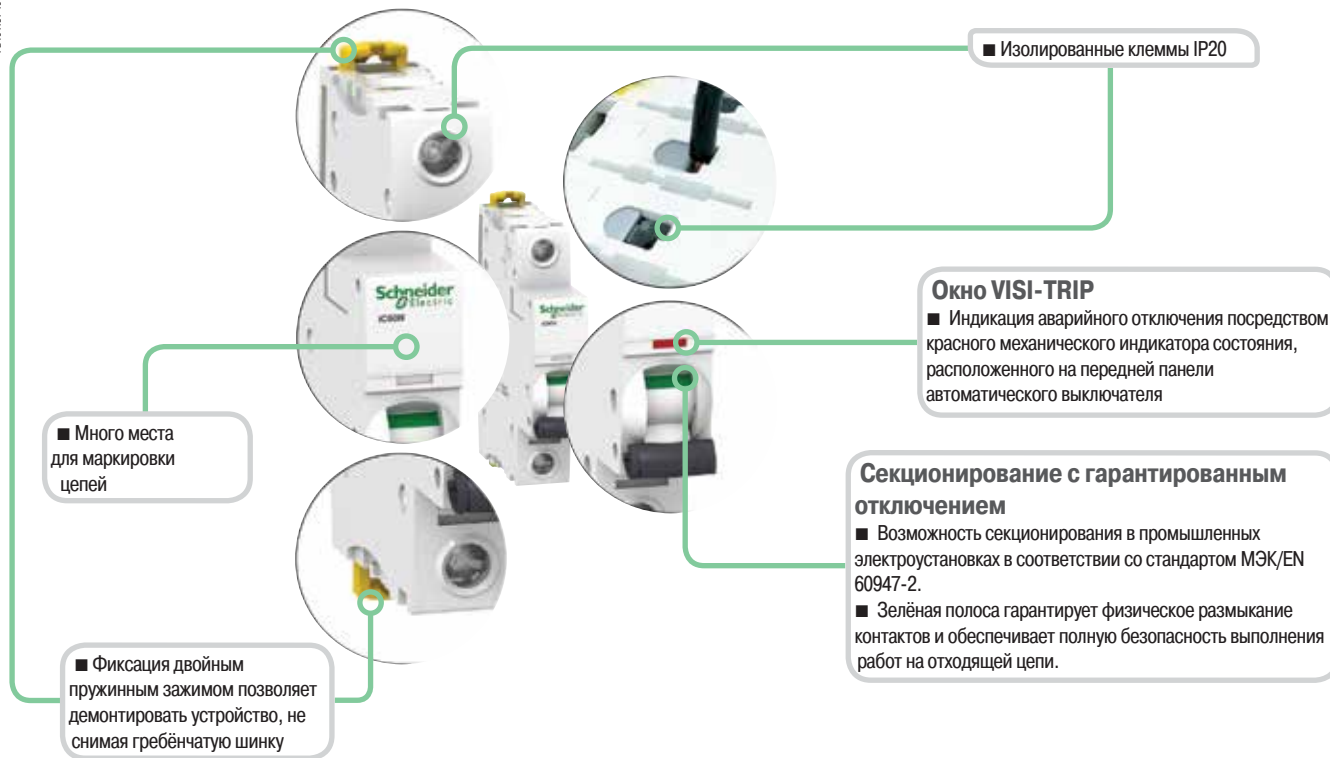

- Увеличенный срок службы изделий благодаря:
 - хорошей стойкости к перенапряжениям: за счёт своей конструкции изделия демонстрируют высокий уровень характеристик при использовании в промышленной среде (степень загрязнения, номинальное импульсное напряжение, напряжение изоляции);
 - повышенному уровню токоограничения (см. кривые токоограничения);
 - механизму быстрого включения, действие которого не зависит от скорости перемещения рукоятки.
- Дистанционная индикация состояния (включено / отключено / аварийное отключение) с помощью дополнительных вспомогательных контактов (на заказ).
- Подвод питания сверху или снизу.

Автоматические выключатели iC60L мгновенного действия (кривая MA)

Присоединение

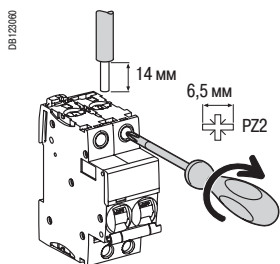

Ном. ток	Момент затяжки	Без аксессуаров		С аксессуарами			
		Медные кабели		Клемма Al 50 мм ²	Винтовая клемма под кольцевой наконечник	Распределит. клемма	
		Жёсткие	Гибкие или с наконечником			Жёсткие кабели	Гибкие кабели
1,6 - 25 A	2 Н·м	1 - 25 мм ²	1 - 16 мм ²	-	5 мм	-	-
40 A	3,5 Н·м	1 - 35 мм ²	1 - 25 мм ²	50 мм ²	-	3 x 16 мм ²	3 x 10 мм ²

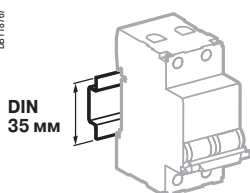

Крепление защёлкиванием на DIN-рейке шириной 35 мм

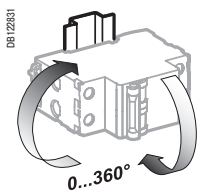

Любое установочное положение

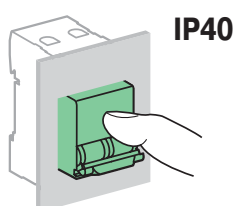
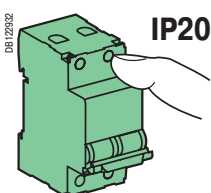

Технические характеристики

Основные характеристики		
Согласно МЭК/EN 60947-2		
Напряжение изоляции (Ui)		500 В пер. тока
Степень загрязнения		3
Номинальное импульсное напряжение (Uimp)		6 кВ
Отключение тепловой защитой	Эталонная температура	50 °C
	Влияние температуры окружающей среды	Обращайтесь в Schneider Electric
Отключение электромагнитной защитой	Кривая MA	12 In ± 20 %
Категория применения		A
Дополнительные характеристики		
Степень защиты (МЭК 60529)	Установка без пластрона	IP20
	Установка с пластроном	IP40
	Класс изоляции II	
Износостойкость (кол-во циклов В-О)	Электрическая	10000
	Механическая	20000
Категория перенапряжения (МЭК 60364)		IV
Рабочая температура		От -35 до +70 °C
Температура хранения		От -40 до +85 °C
Тропическое исполнение (МЭК 60068-1)		Степень 2 (относительная влажность 95 % при 55 °C)

Масса (г)

Автоматический выключатель	
Кол-во полюсов	iC60L
2	250
3	375

Размеры (мм)

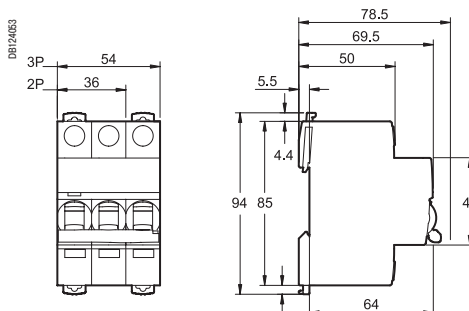



МЭК/EN 60947-2

- Автоматические выключатели NG125LMA сочетают в себе следующие функции:
 - защита цепей от токов короткого замыкания;
 - возможность секционирования в промышленных электроустановках в соответствии со стандартом МЭК/EN 60947-2;
 - индикация аварийного отключения посредством красного механического индикатора состояния, расположенного на передней панели автоматического выключателя.



NG125LMA 2P



NG125LMA 3P

Переменный ток, 50/60 Гц					
Ток отключения (Icu) согласно МЭК/EN 60947-2					Ном. ток отключения (Ics)
Ph/Ph (2P, 3P)	Напряжение (Ue)				
	220 - 240 В	380 - 415 В	440 В	500 В	75 % Icu
Ном. ток (In) 4 - 80 А (расцепители)	100 кА	50 кА	40 кА	15 кА	

Каталожные номера

Автоматический выключатель NG125LMA			
Количество полюсов	2P	3P	
Вспомогательные устройства	Сигнализация и дистанционное отключение, стр. 161 Дифференциальный блок Vigi NG125, стр. 93		
Ном. ток (In)	I магн. (А)	Кривая MA	Кривая MA
4 А	50	18868	18879
6,3 А	75	18869	18880
10 А	120	18870	18881
12,5 А	150	18871	18882
16 А	190	18872	18883
25 А	300	18873	18884
40 А	480	18874	18885
63 А	750	18875	18886
80 А	960	18876	18887
Количество модулей Ш = 9 мм		6	9
Аксессуары		Стр. 158	

056910M_SE-90

- Надёжность крепления кабелей:
 - рифлёная внутренняя поверхность гнезда клеммы
 - глубина клеммы
 - затяжка шестигранным ключом (Allen) (NG125 ≥ 80 A)

- Выводы напряжения:
 - питание вспомогательных устройств
 - измерение
 - экстренное отключение
 - передача информации

- 1P, 2P**
- Блокировка навесным замком в отключённом (O) или включённом (I) положении; при этом ручное управление заблокировано, но возможно аварийное отключение

- Кнопка тестирования для проверки работоспособности механизма расцепления

- Прочность на выдёргивание:
 - металлический замок

- Ударо- и вибростойкость:
 - высокопрочный корпус
 - IK 05

- Подвод питания сверху или снизу



031 12480

- Индикатор аварийного отключения выключателя

- 3P, 4P**
- Встроенная навесная блокировка

- Трёхпозиционная рукоятка управления:
 - включено
 - аварийное отключение
 - отключено

- Секционирование с гарантированным отключением:
 - возможность секционирования в промышленных электроустановках в соответствии со стандартом МЭК/EN 60947-2
 - зелёная полоса гарантирует физическое размыкание контактов и обеспечивает полную безопасность выполнения работ на отходящей цепи

- Увеличенный срок службы благодаря:
 - хорошей стойкости к перенапряжениям;
 - повышенной токоограничивающей способности;
 - быстрому включению, независимому от скорости воздействия на рукоятку.



Присоединение

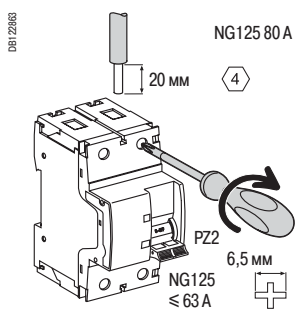

Ном. ток	Момент затяжки	Без аксессуаров		С аксессуарами				
		Медные кабели		Клемма AI 70 мм ²	Винтовая клемма под кольцевой наконечник	Кольцевой наконечник	Распред. клемма	
		Жёсткие	Гибкие или с наконечником				Жёсткие кабели	Гибкие кабели
4 - 63 A	3,5 Н·м	1,5 - 50 мм ²	1 - 35 мм ²	-	-	-	3 x 16 мм ²	3 x 10 мм ²
80 A	6 Н·м	16 - 70 мм ²	10 - 50 мм ²	25 - 70 мм ²	2 x 35 мм ² 1 x 50 мм ²	1 x 70 мм ²		

■ Для ЗР: вывод напряжения на каждой полярности (со стороны источника) через наконечник с зажимом 6,35 мм

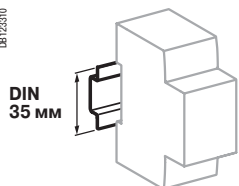

Крепление защёлкиванием на DIN-рейке шириной 35 мм

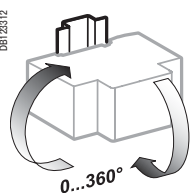

Любое установочное положение

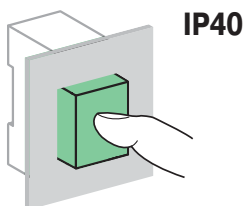
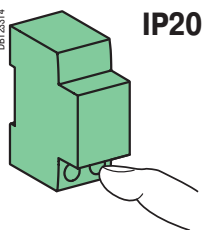

Технические характеристики

Основные характеристики

Согласно МЭК/EN 60947-2		
Напряжение изоляции (U _i)		690 В пер. тока
Степень загрязнения		3
Номинальное импульсное напряжение (U _{imp})		8 кВ
Срабатывание тепловой защиты	Эталонная температура	40 °C
Срабатывание электромагнитной защиты (II)	Кривая MA	12 I _n ± 20 %
Категория применения		A

Дополнительные характеристики

Степень защиты (МЭК 60529)	Установка без пластроны	IP20
	Установка с пластроном	IP40 Класс изоляции II
Износостойкость (кол-во циклов В-О)	Электрическая	10000 циклов
	Механическая	20000 циклов
Рабочая температура		От -10 до +60 °C
Температура хранения		От -40 до +70 °C
Тропическое исполнение (МЭК 60068-1)		Степень 2 (относительная влажность 95 % при 55 °C)

Масса (г)

Автоматический выключатель	
Количество полюсов	NG125LMA
2P	480
3P	720

Размеры (мм)

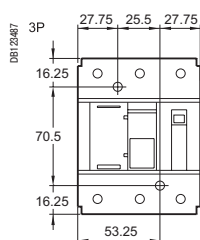
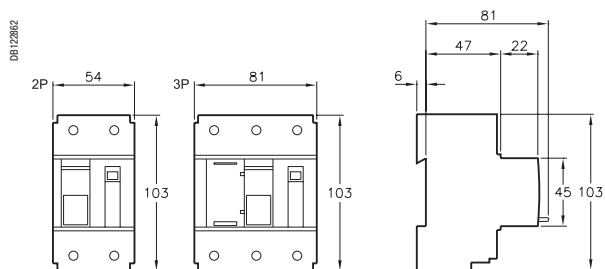

Межосевое расстояние для крепления на панели

Комбинированные разъединители-предохранители STI



A9N15646



15668

STI	Патроны предохранителей
МЭК EN 60947-3, ГОСТ Р 50030.3-99	NF C 60-200, NF C 63-210 и МЭК 60269-1/2

- Комбинированные разъединители-предохранители STI обеспечивают защиту от перегрузок и коротких замыканий.
 - Применяются на промышленных и административно-коммерческих объектах, где требуется высокая отключающая способность аппаратов защиты.
 - Выполняют функции разъединителя, но не могут использоваться в качестве выключателя нагрузки.
 - На заказ могут оборудоваться световым индикатором срабатывания патрона предохранителя.
 - В исполнениях 2P, 3P и 3P + N одновременное отключение всех полюсов обеспечивается заводской конструкцией.
- Патрон предохранителя общего назначения типа **gG** обеспечивает защиту от токов перегрузки и короткого замыкания.
- Патрон предохранителя типа **aM** обеспечивает только защиту от токов короткого замыкания и применяется с нагрузками, имеющими высокие пусковые токи (электродвигатели, первичные обмотки трансформаторов и т.д.).

Аксессуары

Гребённые шинки

- Позволяют быстро соединить несколько STI одного типа.

Переходники для гребённых шин

- Служат для питания гребённых шин.
- Под кабель 25 мм².

Неоновый сигнальный индикатор 230 В

- Служит для сигнализации срабатывания предохранителя (не горит при нормальном режиме работы и загорается красным светом после срабатывания предохранителя).
- До 400 В.

Навесная блокировка

- Позволяет заблокировать рукоятку в положении «включено» или «отключено». Используется навесной замок с диаметром дужки до 8 мм (не входит в комплект поставки).

Защёлкивающаяся маркировка

- Позволяет маркировать разъединители-предохранители STI. Устанавливается:
 - на передней панели аппарата;
 - или на уровне клемм отходящих цепей.

Каталожные номера

Патроны предохранителя					Разъединители-предохранители STI						
Тип	Ном. ток	Раб. напряжение (Ue)	Ток кз (Isc)		Тип сети						
			aM	gG	aM	gG	1P	1P+N ⁽¹⁾	2P	3P	3P+N ⁽¹⁾
8,5 x 31,5	2 A	400 В пер. тока	20 кА	20 кА	DF2BA0200	DF2BN0200	A9N15635	A9N15645	A9N15650	A9N15655	A9N15657
	4 A	400 В пер. тока	20 кА	20 кА	DF2BA0400	DF2BN0400					
	6 A	400 В пер. тока	20 кА	20 кА	DF2BA0600	DF2BN0600					
	10 A	400 В пер. тока	20 кА	-	DF2BA1000	-					
10,3 x 38	2 A	500 В пер. тока	120 кА	120 кА	DF2CA02	DF2CN02	A9N15636	A9N15646	A9N15651	A9N15656	A9N15658
	4 A	500 В пер. тока	120 кА	120 кА	DF2CA04	DF2CN04					
	6 A	500 В пер. тока	120 кА	120 кА	DF2CA06	DF2CN06					
	10 A	500 В пер. тока	120 кА	120 кА	DF2CA10	DF2CN10					
	25 A	400 В пер. тока	120 кА	-	DF2CA25	-					

Рабочая частота: 50/60 Гц

(1) Полюс нейтрали поставляется снабжённый заблокированным штырём.

Комбинированные разъединители-предохранители STI

Присоединение

DB1129241

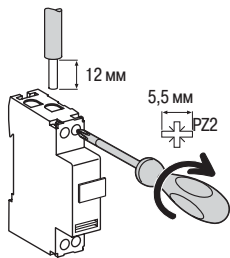

Тип	Ном. ток	Момент затяжки	Без аксессуаров		С аксессуарами		Винтовая клемма под кольцевой наконечник
			Медные кабели		Распред. клемма		
			Жёсткие	Гибкие или с наконечником	Жёсткие кабели	Гибкие кабели	
STI	Все значения	2 Н·м	0,75 - 10 мм ²	0,33 - 6 мм ²	0,75 - 10 мм ²	0,33 - 6 мм ²	Ø 5 мм

2	Винтовая клемма под кольцевой наконечник				27053
3	Переходники (комплект из 4 шт.)				A9XRCM04
4	Гребённая шинка	24 мод.	1P		A9XPH112, A9XPM112
		26 мод.	1P+N		21501
		24 мод.	2P		A9XPH212, A9XPM212
		24 мод.	3P		A9XPH312, A9XPM312
		24 мод.	4P		A9XPH412, A9XPM412
5	Заглушки для гребённой шинки (комплект из 10 шт.)	Для 1P, 2P			A9XPE110, A9XPE210
		Для 3P, 4P			A9XPE310, A9XPE410
6	Защитные колпачки для гребённой шинки		(комплект из 40 шт.)		A9XPT920

DB12925

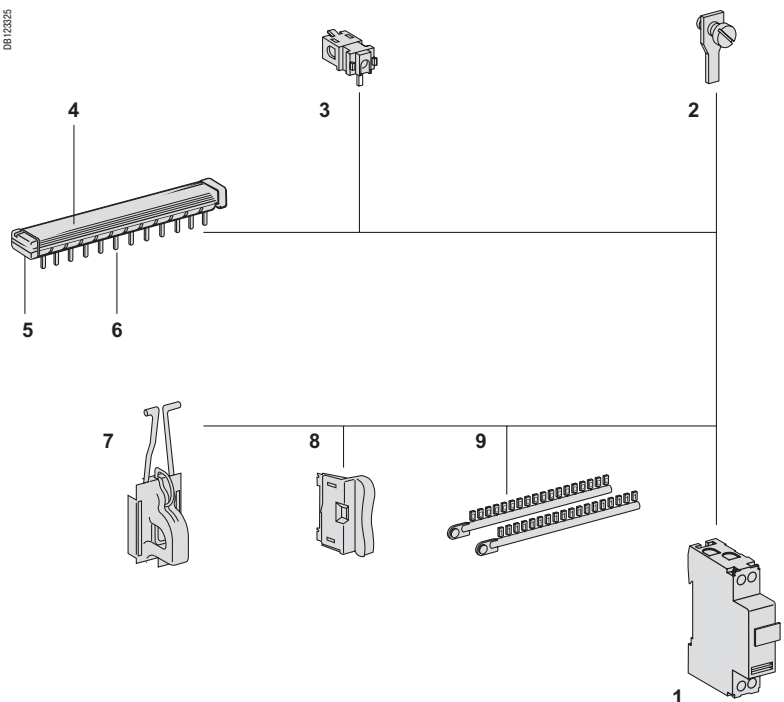

Монтажные аксессуары

7	Навесная блокировка		15669
8	Сигнальный индикатор	1 шт.	15668
9	Защёлкивающаяся маркировка		

Комбинированные разъединители-предохранители STI

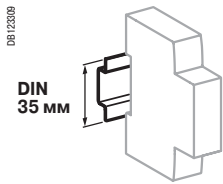

Крепление защёлкиванием на DIN-рейке шириной 35 мм

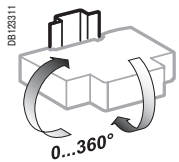

Любое установочное положение

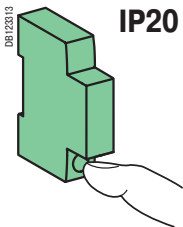

IP20

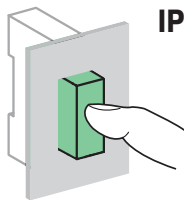

IP40

Технические характеристики

Основные характеристики

Напряжение изоляции (Ui)	690 В
Степень загрязнения	3

Дополнительные характеристики

Степень защиты	Установка без пластрона	IP20
	Установка с пластроном	IP40
Рабочая температура	От -20 до +60 °С	
Температура хранения	От -40 до +80 °С	
Секционирование с гарантированным отключением за счёт перемещения выдвижного блока	Выдвижной блок с невыпадающими предохранителями Снабжён дополнительным гнездом для запасного предохранителя	
Сигнализация срабатывания предохранителя (на заказ)	С помощью неоновой индикатора (зажигается после срабатывания предохранителя)	

Оснащается патроном без бойка типа aM или gG (gL - gI) с индикатором срабатывания или без него:

Тип патрона предохранителя		I _{th}	P _{max} *
8,5 x 31 мм	aM	10 А	3 Вт
	gG	20 А	3 Вт
10,3 x 38 мм	aM	25 А	3,5 Вт
	gG	32 А	3,5 Вт

*P_{max}: максимальная рассеиваемая мощность патрона предохранителя.

Особые характеристики STI 1P+N и 3P+N

Разъединение фазы и нейтрали обеспечивается в обычных габаритах фазы (2 модуля Ш = 9 мм)

Отключение фазы обязательно сопровождается отключением нейтрали

Фаза отключается перед нейтралью при разъединении и включается после нейтрали при замыкании цепи

Размеры (мм)

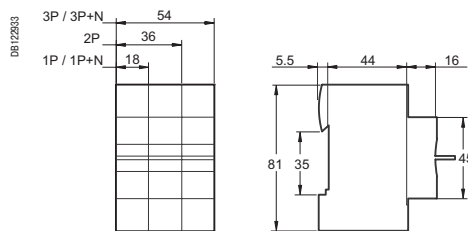

STI

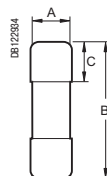

aM, gG

Патрон предохранителя aM, gG

Тип	A	B	C
8,5 x 31,5 мм	8,5	31,5	10,3
10,3 x 38 мм	10,3	38	10,5

Комбинированные разъединители-предохранители SBI



МЭК EN 60947-3



- Комбинированные разъединители-предохранители SBI обеспечивают защиту от перегрузок и коротких замыканий.
 - Применяются на промышленных объектах, где требуется высокая отключающая способность аппаратов защиты.
 - Выполняют функции разъединителя, но не могут использоваться в качестве выключателя нагрузки.
 - Оборудуются световым индикатором срабатывания патрона предохранителя.
- Патрон предохранителя общего назначения типа **gG** обеспечивает защиту от токов перегрузки и короткого замыкания.
- Патрон предохранителя типа **aM** обеспечивает только защиту от токов короткого замыкания и применяется с нагрузками, имеющими высокие пусковые токи (электродвигатели, первичные обмотки трансформаторов и т.д.).

Каталожные номера

Патроны предохранителя							Разъединители-предохранители SBI												
Тип	Ном. ток	Раб. напряжение (Ue)	Ток кз (Isc)				Тип сети												
			aM	gG	aM	gG	N	1P	1P+N ⁽¹⁾	2P	3P	3P+N ⁽¹⁾							
14 x 51 мм	10 A	690 В пер. тока	-	80 кА	-	DF2EN10	3 мод. Ш = 9 мм	DB112796 	DB112797 	DB112798 	DB112799 	DB112800 	DB118001 	MGN15708	MGN15707	MGN15709	MGN15710	MGN15711	MGN15712
	16 A	690 В пер. тока	-	80 кА	-	DF2EN16													
	25 A	690 В пер. тока	120 кА	-	DF2EA25	-													
	32 A	500 В пер. тока	120 кА	120 кА	DF2EA32	DF2EN32													
	40 A	500 В пер. тока	120 кА	120 кА	DF2EA40	DF2EN40													
	50 A	400 В пер. тока	120 кА	-	DF2EA50	-													
22 x 58 мм	32 A	690 В пер. тока	-	80 кА	-	DF2FN32	4 мод. Ш = 9 мм	DB112796 	DB112797 	DB112798 	DB112799 	DB112800 	DB118001 	MGN15714	MGN15713	MGN15715	MGN15716	MGN15717	MGN15718
	40 A	690 В пер. тока	80 кА	80 кА	DF2FA40	DF2FN40													
	50 A	690 В пер. тока	80 кА	80 кА	DF2FA50	DF2FN50													
	63 A	690 В пер. тока	80 кА	80 кА	DF2FA63	DF2FN63													
	80 A	690 В пер. тока	80 кА	80 кА	DF2FA80	DF2FN80													
	100 A	500 В пер. тока	120 кА	-	DF2FA100	-													

Рабочая частота: 50/60 Гц

(1) Полюс нейтрали поставляется снабжённым заблокированным штырём.

Комбинированные разъединители-предохранители SBI

Присоединение

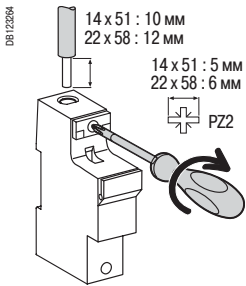

Тип патрона предохранителя	Момент затяжки	Медные кабели		Распределительная клемма	
		Жёсткие	Гибкие или с наконечником	Жёсткие кабели	Гибкие кабели
14 x 51 мм	3,5 Н·м	2,5 - 25 мм ²	2,5 - 25 мм ²	2,5 - 10 мм ²	2,5 - 10 мм ²
22 x 58 мм	3,5 Н·м	2,5 - 35 мм ²	2,5 - 35 мм ²	2,5 - 25 мм ²	2,5 - 16 мм ²

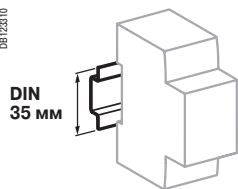

Крепление защёлкиванием на DIN-рейке шириной 35 мм

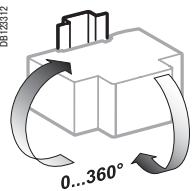

Любое установочное положение

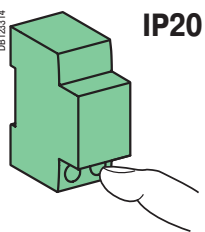

IP20

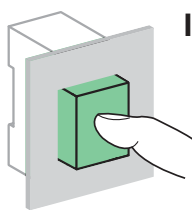

IP40

Технические характеристики

Основные характеристики

Напряжение изоляции (Ui)	690 В
Категория применения	AC20В Разъединение за счёт перемещения выдвинутого блока (нельзя выполнять под нагрузкой)

Дополнительные характеристики

Степень защиты (МЭК 60529)	Установка без пластрона	IP20
	Установка с пластроном	IP40
Рабочая температура		От -20 до +60 °С
Температура хранения		От -40 до +80 °С
Сигнализация срабатывания предохранителя		С помощью неоновой индикатора (зажигается после срабатывания предохранителя)

Максимальные допустимые характеристики патронов предохранителя

Тип патрона предохранителя		I _{th}	P _{max} *
14 x 51 мм	aM	50 А	3 Вт
	gG	50 А	5 Вт
22 x 58 мм	aM	125 А	9,5 Вт
	gG	100 А	9,5 Вт

*P_{max}: максимальная рассеиваемая мощность патрона предохранителя.

Комбинированные разъединители-предохранители SBI

Размеры (мм)

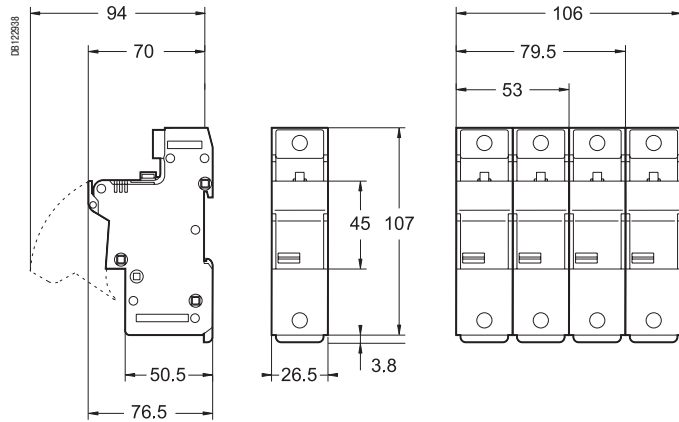

14 x 51 мм

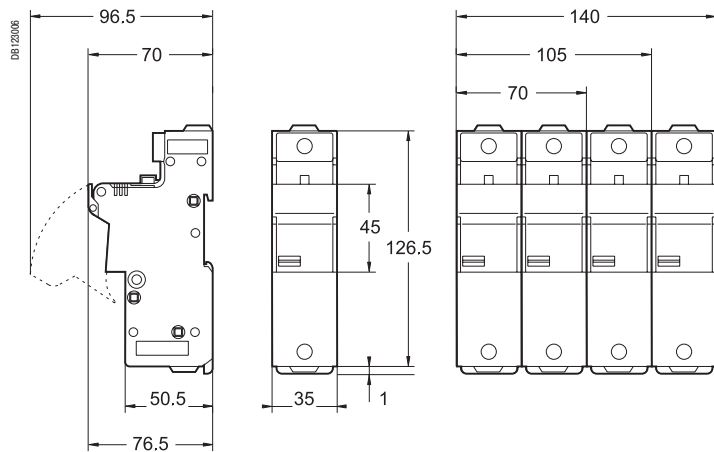

22 x 58 мм

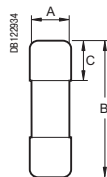



aM, gG

Размеры патронов aM, gG

Тип	A	B	C
14 x 51 мм	14,3	51	13,8
22 x 58 мм	22,2	58	16,2

Выбор чувствительности



Выбор чувствительности дифференциальной защиты зависит одновременно от типа защищаемой цепи и от типа требуемой защиты.

Тип защиты	Требования		Рекомендации Schneider Electric	Чувствительность (I _{Δn})			
	Национальный стандарт ГОСТ Р 50571	Международный стандарт МЭК 60364		30 мА (*)	100 - 3000 мА (в зависимости от системы заземления)	300 мА (или 500 мА)	
Защита от поражения электротоком при прямом прикосновении							
DB123167 		Питание: <ul style="list-style-type: none"> ■ Розеток общего назначения, до 20 А ■ Приборов, расположенных вблизи от ванны, душа, бассейна ■ Переносных приборов для наружного использования, до 3 А ■ Приборов для освещения выставочной экспозиции или сцены ■ Наружные осветительные приборы 	<ul style="list-style-type: none"> ■ Освещение в жилищах 	Использование в конечном распределительном щите <ul style="list-style-type: none"> ■ Дифференциальный автоматический выключатель, защищающий отходящую линию ■ Дифференциальный выключатель нагрузки, защищающий группу отходящих линий 			
Защита от поражения электротоком при косвенном прикосновении							
DB123168 		Все элементы электросистемы, за исключением: <ul style="list-style-type: none"> ■ Устройств с изоляцией класса II ■ Устройств, работающих под безопасным сверхнизким напряжением (класс III) 	—		Использование в конечном распределительном щите <ul style="list-style-type: none"> ■ Дифференциальный выключатель нагрузки или автоматический выключатель, установленный на вводе Использование в главном или вторичном распределительном щите <ul style="list-style-type: none"> ■ Дифференциальный автоматический выключатель, защищающий отходящую линию ■ Дифференциальный автоматический выключатель или выключатель нагрузки, защищающий группу отходящих линий, или установленный на вводе 		
Защита от возгорания из-за утечки тока							
DB123169 		<ul style="list-style-type: none"> ■ Помещения: <ul style="list-style-type: none"> □ взрывоопасные (BE3) □ пожароопасные (BE2) ■ Сельскохозяйственные и садоводческие помещения ■ Оборудование для ярмарок, выставок и зрелищ ■ Временные установки для наружного отдыха 	<ul style="list-style-type: none"> ■ Старые здания или электроустановки ■ Влажная среда: сельскохозяйственные здания, общественные бассейны ■ Наличие реагентов 		Использование в конечном распределительном щите <ul style="list-style-type: none"> ■ Дифференциальный выключатель нагрузки или автоматический выключатель, установленный на вводе Использование в главном или вторичном распределительном щите <ul style="list-style-type: none"> ■ Дифференциальный автоматический выключатель, защищающий каждую отходящую линию, идущую в опасную зону ■ Дифференциальный автоматический выключатель или выключатель нагрузки, защищающий группу отходящих линий ■ На вводе: дифференциальный выключатель нагрузки или автоматический выключатель 		

(*) Чувствительность 10 мА подходит для некоторых очень специфичных видов применения, когда существует риск воздействия неопасного тока (10 - 30 мА) на человека, который не может освободиться от этого воздействия. Пример: больничное оборудование, предназначенное для ухода за лежачими пациентами. В общем случае, такая очень высокая чувствительность может приводить к частым ложным срабатываниям из-за естественных токов утечки электроустановки.

Невосприимчивость к возмущениям

Для нейтрализации последствий любых возмущений компания Schneider Electric применяет в своих устройствах различные технологии.

Условия работы		Примеры	Типы			
			AC	A	Asi	B
Нагрузки						
 <p>Без особых характеристик</p>	<ul style="list-style-type: none"> Розетки общего назначения Лампы накаливания Электробытовые приборы: микроволновые печи, посудомоечные машины, сушилки для белья Электронагревательные приборы, бойлеры 	■	■	■	■	
	<p>С однофазным питанием, оснащённые выпрямителем</p> <ul style="list-style-type: none"> Электробытовые приборы: индукционные плиты, стиральные машины (с регулируемой скоростью вращения) Однофазные преобразователи частоты 	—	■	■	—	
	<p>Генерирующие возмущения повышенной частоты (пики тока, гармоники)</p> <ul style="list-style-type: none"> Люминесцентные лампы, запитываемые через трансформатор очень низкого напряжения, через электронный балласт Осветительные приборы с регулируемой яркостью Силовое компьютерное оборудование Однофазные промышленные преобразователи частоты Кондиционеры Телекоммуникационное оборудование Конденсаторные батареи 	—	—	■	■	
	<p>С фильтром гармоник в цепи питания</p> <ul style="list-style-type: none"> Микрокомпьютерные комплексы Периферийное компьютерное оборудование (принтеры, сканнеры и т.д.) 	—	—	■	■	
	<p>С трёхфазным питанием, оснащённые выпрямителем каскадом</p> <ul style="list-style-type: none"> Трёхфазные промышленные преобразователи частоты Трёхфазные инверторы 	—	—	—	■	
Электрическая окружающая среда						
 <p>Близость устройств, генерирующих переходные перенапряжения</p> <p>Цели, запитываемые от инвертора</p> <p>Система заземления с изолированной нейтралью (IT)</p> <p>Высокий риск грозových разрядов</p>	<ul style="list-style-type: none"> Коммутационная аппаратура большой мощности Батареи компенсации реактивной мощности 	—	—	■	■	
	<ul style="list-style-type: none"> Сети с резервированным питанием 	—	—	■	■	
	—	—	—	■	■	
	<ul style="list-style-type: none"> Здания с молниезащитой Горная или влажная местность Повышенная интенсивность грозовой деятельности 	—	—	■	■	
Атмосфера						
 <p>Возможность понижения температуры окружающей среды ниже -5 °C</p> <p>Присутствие корродирующих веществ (AF2 - AF4) или пыли</p>	—	—	■	■	■	
	<ul style="list-style-type: none"> Крытые бассейны Порты для прогулочных судов, приморские курортные комплексы, кемпинги Водоочистные сооружения Объекты химической и тяжёлой промышленности, бумажные фабрики Шахты и подземные хранилища, дорожные туннели Рынки, объекты животноводства и пищевой промышленности 	—	—	■	—	

Селективность

Дифференциальные устройства средней чувствительности (100 мА и более) существуют в селективном исполнении (S) в исполнении с выдержкой времени (R). Данный выбор позволяет гарантировать, что при возникновении дифференциального повреждения со стороны нагрузки будет отключена только повреждённая часть электроустановки.

В нижеприведённой таблице указаны (зелёным цветом) комбинации вышестоящего и нижестоящего аппаратов, обеспечивающие такую селективность.

Чувствительность (мА) - Нижестоящие аппараты		Чувствительность (мА) - Вышестоящие аппараты													
		Мгновенного действия						Селективные S						С выдержкой времени R	
		30	100	300	500	1000	3000	100	300	500	1000	3000	1000	3000	
 <p>Мгновенного действия</p>	30	-	-	-	-	-	-	-	-	-	-	-	-	-	
	100	-	-	-	-	-	-	-	-	-	-	-	-	-	
	300	-	-	-	-	-	-	-	-	-	-	-	-	-	
	500	-	-	-	-	-	-	-	-	-	-	-	-	-	
	1000	-	-	-	-	-	-	-	-	-	-	-	-	-	
	3000	-	-	-	-	-	-	-	-	-	-	-	-	-	
 <p>Селективные S</p>	100	-	-	-	-	-	-	-	-	-	-	-	-		
	300	-	-	-	-	-	-	-	-	-	-	-	-		
	500	-	-	-	-	-	-	-	-	-	-	-	-		
	1000	-	-	-	-	-	-	-	-	-	-	-	-		
	3000	-	-	-	-	-	-	-	-	-	-	-	-		
<p>С выдержкой времени R</p>	1000	-	-	-	-	-	-	-	-	-	-	-	-		
	3000	-	-	-	-	-	-	-	-	-	-	-	-		

Руководство по выбору

Тип		Дифференциальные выключатели нагрузки			Дифференциальные блоки
		iID K	iID	RCCB-ID 125 A	Vigi iC60
Стандарты		МЭК/EN 61008, ГОСТ Р 51326-99	МЭК/EN 61008, ГОСТ Р 51326-99	МЭК/EN 61008, VDE 0664, ГОСТ Р 51326-99	МЭК/EN 60947-2, МЭК/EN 61009, ГОСТ Р 50345-92
Количество полюсов	1P+N	—	—	—	—
	2P	■	■	■	■
	3P	—	—	—	■
	4P	■	■	■	■
Тип	AC	■	■	■	■
	A	—	■	■	■
	Asi	—	■	■	■
	B	—	—	■	—
Напряжение (В)	Ue	230/400	230/400	230/400	130, 230/400
Номинальное импульсное напряжение (кВ)	Uimp	6	6	4	6
Напряжение изоляции (В)	Ui	440	440	400	500
Рабочий ток (А)	In	25 - 40 - 63	16 - 100	125	25 - 40 - 63
Частота (Гц)		50/60	50/60	50	50/60
Номинальный ток отключения (А)	Icn	—	—	—	—
Номинальный дифференциальный ток отключения и включения (А)	(IΔm)	10 In (мин. 500 А)	1500 А	1250 А	—
Кривая		—	—	—	—
Чувствительность (мА)	(IΔn)	10	—	—	■
	30	■	■	■	■
	100	—	■	■	■
	300	■	■	■	■
	500	—	—	■	■
	1000	—	—	—	—
	3000	—	—	—	—
	300	—	■	■	■
	500	—	—	—	■
	1000	—	—	—	—
3000	—	—	—	—	
Рабочая температура (°C)		От -5 до +40 °C	AC : от -5 до +60 °C A, Asi : от -25 до +60 °C	AC : от -5 до +60 °C A, Asi : от -25 до +60 °C	AC : от -5 до +60 °C A, Asi : от -25 до +60 °C
Электрические характеристики					
Кривые	B	—	—	—	В зависимости от используемого автоматического выключателя
	C	—	—	—	
	D	—	—	—	
	L	—	—	—	
	K	—	—	—	
	MA	—	—	—	
Более подробная информация – см. стр.		104	99	106	82
Аксессуары – см. стр.		—	142	—	142
Вспомогательные устройства – см. стр.		—	146	106	146

Дифференциальные автоматические выключатели

	Vigi C120	Vigi NG125	DPN N Vigi	iDPN Vigi	iDif K
					
	МЭК/EN 60947-2, МЭК/EN 61009, ГОСТ Р 50345-92	МЭК/EN 60947-2, ГОСТ Р 51327.1-99	МЭК/EN 61009, ГОСТ Р 51327.1-99	МЭК/EN 61009, ГОСТ Р 51327.1-99	МЭК/EN 61009, ГОСТ Р 51327.1-99
	—	—	■	■	■
	■	■	—	—	—
	■	■	—	—	—
	■	■	■	■	■
	■	■	—	■	■
	—	■	■	■	—
	—	—	—	—	—
	230/400	110/220, 230/400, 440/500	230	230	230
	6	8	4	4	4
	500	690	400	400	400
	10 - 125	63 - 125	4 - 40	6 - 40	6 - 32
	50/60	50/60	50/60	50/60	50/60
	—	—	6000	6000, 10000	500
	—	—	6000	6000	6000
	—	—	B, C	B, C	C
	—	—	■	■	—
	■	■	■	■	■
	—	—	—	■	—
	■	■	■	■	—
	■	■	—	—	—
	—	■	—	—	—
	■	■	—	—	—
	■	■	—	—	—
	■	■	—	—	—
	—	■	—	—	—
	AC : от -5 до +60 °C	AC : от -5 до +60 °C	AC : от -5 до +60 °C	AC : от -5 до +60 °C	AC : от -5 до +40 °C
	A, Asi : от -25 до +60 °C	A, Asi : от -25 до +60 °C	Asi : от -25 до +60 °C	A, Asi : от -25 до +60 °C	A : от -5 до +40 °C
	В зависимости от используемого автоматического выключателя	В зависимости от используемого автоматического выключателя	■	■	—
			■	■	■
			—	—	—
			—	—	—
			—	—	—
			—	—	—
			—	—	—
			—	—	—
	88	93	108	113	116
	150	161	110	110	110
	150	161	150	146	-

E



МЭК/EN 61009-1

FB10466-35

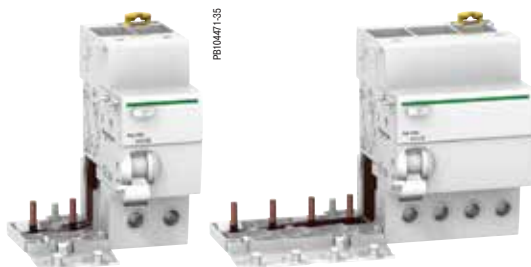

FB10447-35

- В сочетании с автоматическим выключателем iC60, блок Vigi iC60 выполняет следующие функции:
 - защита людей от поражения электротоком при прямом прикосновении (≤ 30 мА);
 - защита людей от поражения электротоком при косвенном прикосновении (≥ 100 мА);
 - защита электроустановок от риска возгорания (300 - 500 мА).

Каталожные номера

Дифференциальные блоки Vigi iC60										
Тип		AC							Кол-во модулей	
Изделие		Vigi iC60							Ш = 9 мм	
Вспомогательные устройства		Без вспомогательных устройств								
2P		Чувствительность	10 мА	30 мА	100 мА	300 мА	500 мА	300 мА	1000 мА	
	Ном. ток	25 А	A9V10225	A9V41225	A9V12225	A9V44225	A9V16225	-	-	3
	63 А	-	-	A9V41263	A9V12263	A9V44263	A9V16263	A9V15263	A9V19263	4
3P		Чувствительность	10 мА	30 мА	100 мА	300 мА	500 мА	300 мА	1000 мА	
	Ном. ток	25 А	-	A9V41325	-	A9V44325	A9V16325	-	-	6
	63 А	-	-	A9V41363	-	A9V44363	A9V16363	A9V15363	A9V19363	7
4P		Чувствительность	10 мА	30 мА	100 мА	300 мА	500 мА	300 мА	1000 мА	
	Ном. ток	25 А	-	A9V41425	A9V12425	A9V44425	A9V16425	-	-	6
	63 А	-	-	A9V41463	A9V12463	A9V44463	A9V16463	A9V15463	A9V19463	7
Рабочее напряжение (Ue)		230 - 240 В, 400 - 415 В								
Рабочая частота		50/60 Гц								
Аксессуары		Стр. 142								



МЭК/EN 61009-1

PR10466-35

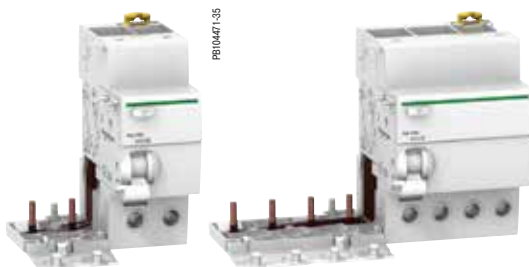

PR10467-35

- В сочетании с автоматическим выключателем iC60, блок Vigi iC60 выполняет следующие функции:
 - защита людей от поражения электротоком при прямом прикосновении (≤ 30 мА);
 - защита людей от поражения электротоком при косвенном прикосновении (≥ 100 мА);
 - защита электроустановок от риска возгорания (300 - 500 мА).

Каталожные номера

Дифференциальные блоки Vigi iC60									
Тип		A							Кол-во модулей
Изделие		Vigi iC60							Ш = 9 мм
Вспомогательные устройства		Без вспомогательных устройств							
2P		Чувствительность	30 мА	100 мА	300 мА	500 мА	300 мА	1000 мА	
	Ном. ток	25 А	A9V51225	A9V22225	A9V54225	A9V26225	-	-	3
	63 А	A9V51263	A9V22263	A9V54263	A9V26263	A9V25263	A9V29263	4	
3P		Чувствительность	30 мА	100 мА	300 мА	500 мА	300 мА	1000 мА	
	Ном. ток	25 А	A9V51325	A9V22325	A9V54325	A9V26325	-	-	6
	63 А	A9V51363	-	A9V54363	A9V26363	A9V25363	A9V29363	7	
4P		Чувствительность	30 мА	100 мА	300 мА	500 мА	300 мА	1000 мА	
	Ном. ток	25 А	A9V51425	A9V22425	A9V54425	A9V26425	-	-	6
	63 А	A9V51463	A9V22463	A9V54463	A9V26463	A9V25463	A9V29463	7	
Рабочее напряжение (Ue)		230 - 240 В, 400 - 415 В							
Рабочая частота		50/60 Гц							
Аксессуары		Стр. 142							



МЭК/EN 61009-1

PE10466-35

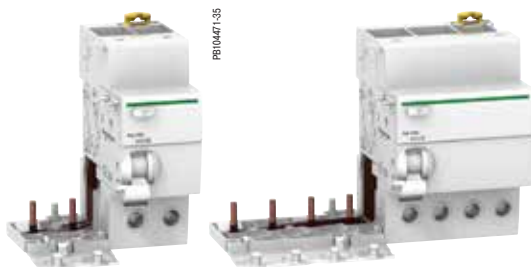

PE10467-35

- В сочетании с автоматическим выключателем iC60, блок Vigi iC60 выполняет следующие функции:
 - защита людей от поражения электротоком при прямом прикосновении (≤ 30 мА);
 - защита людей от поражения электротоком при косвенном прикосновении (≥ 100 мА);
 - защита электроустановок от риска возгорания (300 - 500 мА).

Каталожные номера

Дифференциальные блоки Vigi iC60

Тип	Asi					Кол-во модулей Ш = 9 мм
Изделие	Vigi iC60					
Вспомогательные устройства	Без вспомогательных устройств					
2P	Чувствительность	10 мА	30 мА	300 мА 	1000 мА 	
	Ном. ток	25 А	A9V30225	A9V61225	-	3
		63 А	-	A9V61263	A9V65263	A9V39263
3P	Чувствительность	10 мА	30 мА	300 мА 	500 мА 	
	Ном. ток	25 А	-	A9V61325	-	6
		63 А	-	A9V61363	A9V65363	A9V39363
4P	Чувствительность	10 мА	30 мА	300 мА 	500 мА 	
	Ном. ток	25 А	-	A9V61425	-	6
		63 А	-	A9V61463	A9V65463	A9V39463
Рабочее напряжение (Ue)		230 - 240 В, 400 - 415 В				
Рабочая частота		50/60 Гц				
Аксессуары		Стр. 142				

PR10465-50



Комбинация iC60 + Vigi iC60

	Vigi iC60 25 A	Vigi iC60 63 A
iC60 ≤ 25 A	■	■
iC60 ≤ 63 A	–	■

PR10465-40

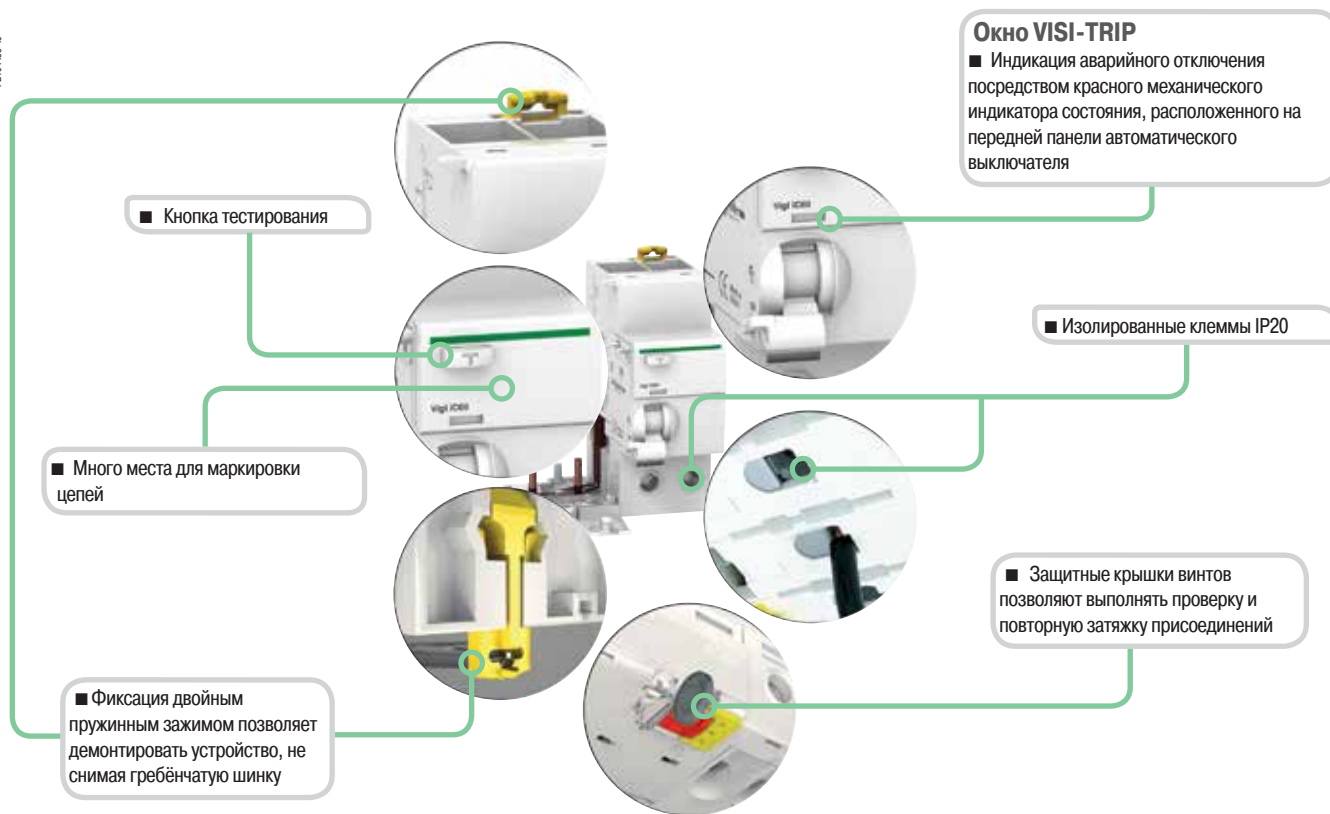

Тип Asi

- Улучшенная защита от электрических возмущений и загрязнённой среды.

Присоединение

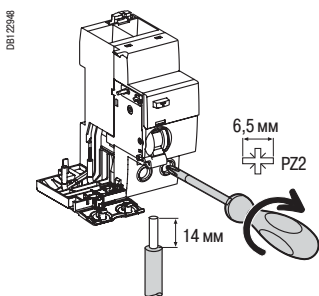

Тип	Ном. ток	Момент затяжки	Медные кабели	
			Жёсткие	Гибкие или с наконечником
Vigi iC60	25 A	2 Н·м	1 - 25 мм ²	1 - 16 мм ²
	40 - 63 A	3,5 Н·м	1 - 35 мм ²	1 - 25 мм ²

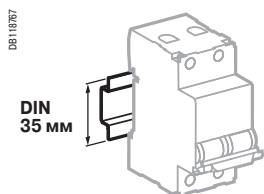

Крепление защёлкиванием на DIN-рейке шириной 35 мм

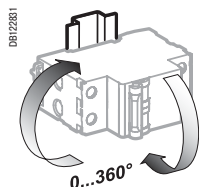

Любое установочное положение

Технические характеристики

Основные характеристики		
Согласно МЭК 60947-2		
Напряжение изоляции (Ui)		500 В
Степень загрязнения		3
Номинальное импульсное напряжение (Uimp)		6 кВ
Согласно МЭК/EN 61009-1		
Ударный ток (8/20 мкс), выдерживаемый без отключения	Типы AC и A (неселективные)	250 А, ударн.
	Типы AC и A (селективные Δ)	3 кА, ударн.
	Тип Asi	3 кА, ударн.
Дополнительные характеристики		
Степень защиты	Установка без пластроны	IP20
	Установка с пластроном	IP40 Класс изоляции II
Рабочая температура	Тип AC	От -5 до +60 °С
	Типы A и Asi	От -25 до +60 °С
Температура хранения		От -40 до +85 °С

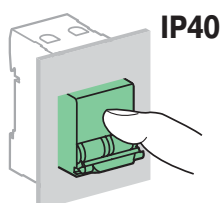
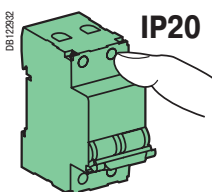

Масса (г)

Дифференциальные блоки	
Кол-во полюсов	Vigi iC60
2	165
3	210
4	245

Размеры (мм)

Vigi iC60 25 A

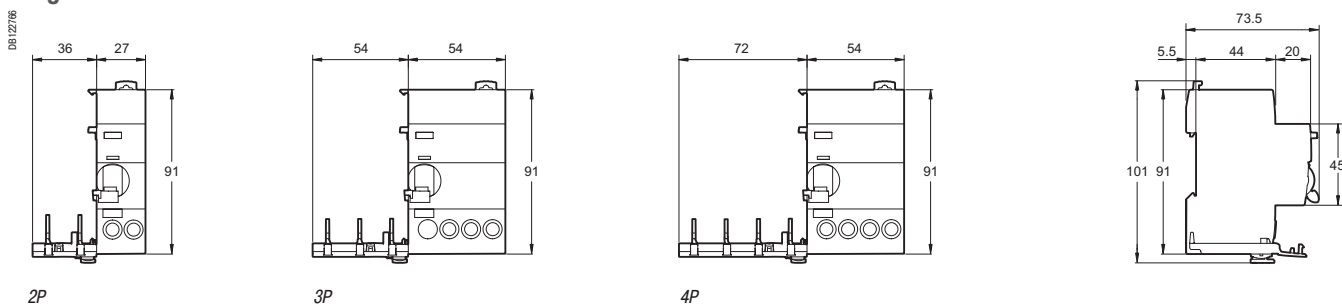

Vigi iC60 40 и 63 A

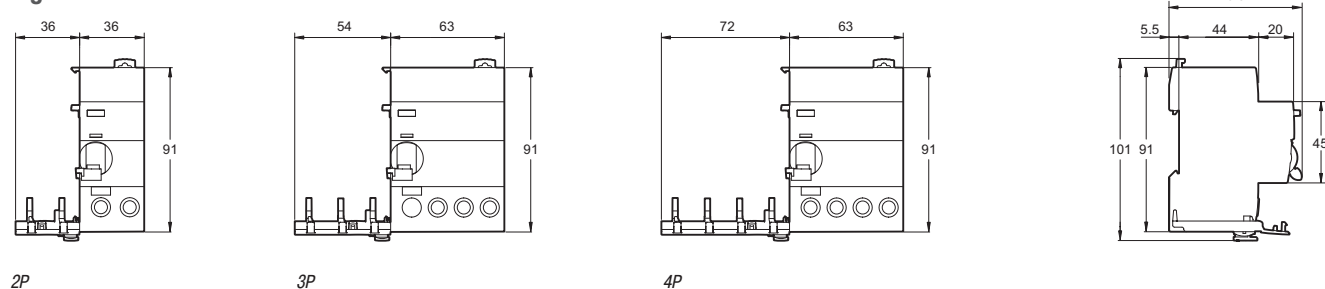



EN 61009

РБ 07925-30



2P

РБ 07925-50



3P

РБ 07925-30



4P

В сочетании с автоматическим выключателем C120, блок Vigi C120 выполняет следующие функции:

- защита людей от поражения электотоком при прямом прикосновении (30 мА);
- защита людей от поражения электотоком при косвенном прикосновении (≥ 300 мА);
- защита электроустановок от риска возгорания (300 - 1000 мА).

Каталожные номера

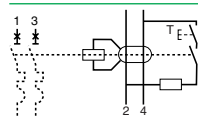
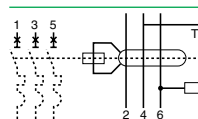
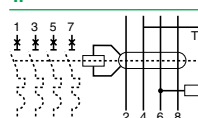
Дифференциальные блоки Vigi C120							
Тип	AC						Количество модулей Ш = 9 мм
Изделие	Vigi C120						
Вспомогательные устройства	Без вспомогательных устройств						
2P	Чувствительность	30 мА	300 мА	500 мА	300 мА	1000 мА	
		A9N18563	A9N18564	A9N18565	A9N18544	A9N18545	7
3P	Чувствительность	30 мА	300 мА	500 мА	300 мА	1000 мА	
		A9N18566	A9N18567	A9N18568	A9N18546	A9N18547	10
4P	Чувствительность	30 мА	300 мА	500 мА	300 мА	1000 мА	
		A9N18569	A9N18570	A9N18571	A9N18548	A9N18549	10
Рабочее напряжение (Ue)	230...415 В						
Рабочая частота	50/60 Гц						
Аксессуары	Стр. 150						



EN 61009

РВ 079254-30



2P

РВ 079255-30



3P

РВ 079256-30



4P

В сочетании с автоматическим выключателем C120, блок Vigi C120 выполняет следующие функции:

- защита людей от поражения электотоком при прямом прикосновении (30 мА);
- защита людей от поражения электотоком при косвенном прикосновении (≥ 300 мА);
- защита электроустановок от риска возгорания (300 - 1000 мА).

Каталожные номера

Дифференциальные блоки Vigi C120

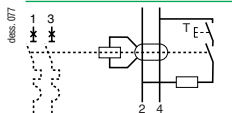
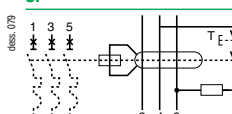
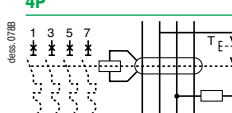
Тип	A						Количество модулей Ш = 9 мм	
Изделие	Vigi C120							
Вспомогательные устройства	Без вспомогательных устройств							
2P	Чувствительность	30 мА	300 мА	500 мА	300 мА 	500 мА 	1000 мА 	
		A9N18572	A9N18573	A9N18574	-	-	-	7
3P	Чувствительность	30 мА	300 мА	500 мА	300 мА 	500 мА 	1000 мА 	
		A9N18575	A9N18576	A9N18577	-	-	-	10
4P	Чувствительность	30 мА	300 мА	500 мА	300 мА 	500 мА 	1000 мА 	
		A9N18578	A9N18579	A9N18580	A9N18587	A9N18588	A9N18589	10
Рабочее напряжение (Ue)	230...415 В							
Рабочая частота	50/60 Гц							
Аксессуары	Стр. 150							



EN 61009

В сочетании с автоматическим выключателем C120, блок Vigi C120 выполняет следующие функции:

- защита людей от поражения электротоком при прямом прикосновении (30 мА);
- защита людей от поражения электротоком при косвенном прикосновении (≥ 300 мА);
- защита электроустановок от риска возгорания (300 - 1000 мА).

Особенности типа Asi

Дифференциальные блоки этого типа адаптированы для эксплуатации в следующих условиях:

- высокий риск ложных срабатываний: возможность частых грозовых разрядов, система заземления IT, наличие электронных балластов, преобразователей частоты, наличие устройств со встроенными помехоподавляющими фильтрами (осветительные приборы, компьютерное оборудование и т.д.);
- присутствие источников помех:
 - наличие гармоник или частотно-зависимой режекции;
 - наличие постоянных составляющих: диоды, диодные мосты, источники питания с импульсной регулировкой и т.д.;
- наличие защиты от ложных срабатываний, вызванных перенапряжением переходных процессов (грозовые разряды, коммутации аппаратуры в сети и т.д.).

PE 07958-30



2P

PE 07955-50



3P

PE 07955-30



4P

Каталожные номера

Дифференциальные блоки Vigi C120							
Тип	Asi						Количество модулей Ш = 9 мм
Изделие	Vigi C120						
Вспомогательные устройства		Без вспомогательных устройств					
	Чувствительность	30 мА	300 мА	500 мА	300 мА	1000 мА	
<div style="display: flex; align-items: center;"> <div style="writing-mode: vertical-rl; transform: rotate(180deg); font-size: 8px; margin-right: 5px;">class 077</div> </div>		A9N18591	A9N18592	-	A9N18556	A9N18557	7
<div style="display: flex; align-items: center;"> <div style="writing-mode: vertical-rl; transform: rotate(180deg); font-size: 8px; margin-right: 5px;">class 079</div> </div>		A9N18594	A9N18595	-	A9N18558	A9N18559	10
<div style="display: flex; align-items: center;"> <div style="writing-mode: vertical-rl; transform: rotate(180deg); font-size: 8px; margin-right: 5px;">class 078B</div> </div>		A9N18597	A9N18598	A9N18599	A9N18560	A9N18561	10
Рабочее напряжение (Ue)	230...415 В						
Рабочая частота	50 Гц						
Аксессуары	Стр. 150						

Присоединение

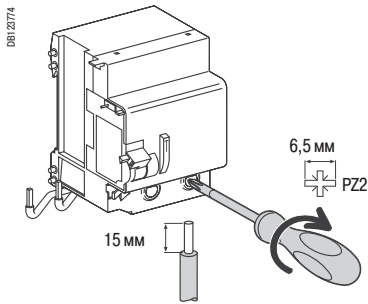

Тип	Чувствительность	Момент затяжки	Медные кабели	
			Жёсткие	Гибкие или с наконечником
Vigi C120	30...1000 мА	3,5 Н·м	1 - 50 мм ²	1 - 35 мм ²

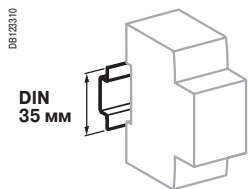

Крепление защёлкиванием на DIN-рейке шириной 35 мм

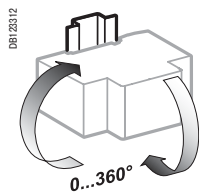

Любое установочное положение

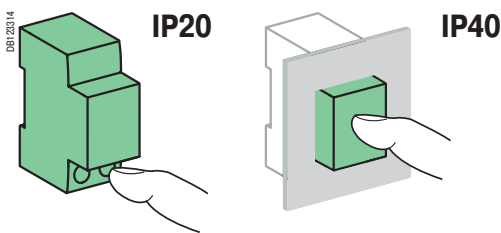

Технические характеристики

Основные характеристики

Согласно МЭК 60947-2

Напряжение изоляции (U _i)	500 В пер. тока
Степень загрязнения	3
Номинальное импульсное напряжение (U _{imp})	6 кВ

Согласно EN 61009

Ударный ток (8/20 мкс), выдерживаемый без отключения	Типы AC и A (неселективные)	250 А, ударн.
	Типы AC и A (селективные \square)	3 кА, ударн.
	Тип Asi (неселективные)	3 кА, ударн.
	Тип Asi (селективные \square)	5 кА, ударн.

Дополнительные характеристики

Степень защиты	Установка без пластрона	IP20
	Установка с пластроном	IP40
Рабочая температура	Тип AC	От -5 до +60 °C
	Типы A и Asi	От -25 до +60 °C
Температура хранения		От -40 до +85 °C

Масса (г)

Дифференциальные блоки

Количество полюсов	Vigi C120
2	325
3	500
4	580

Размеры (мм)

C120 + Vigi C120

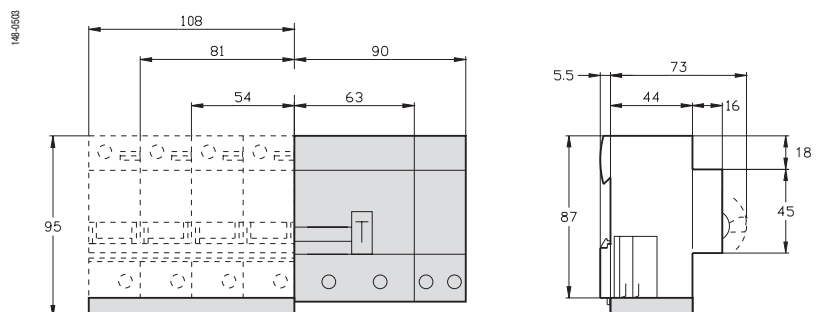

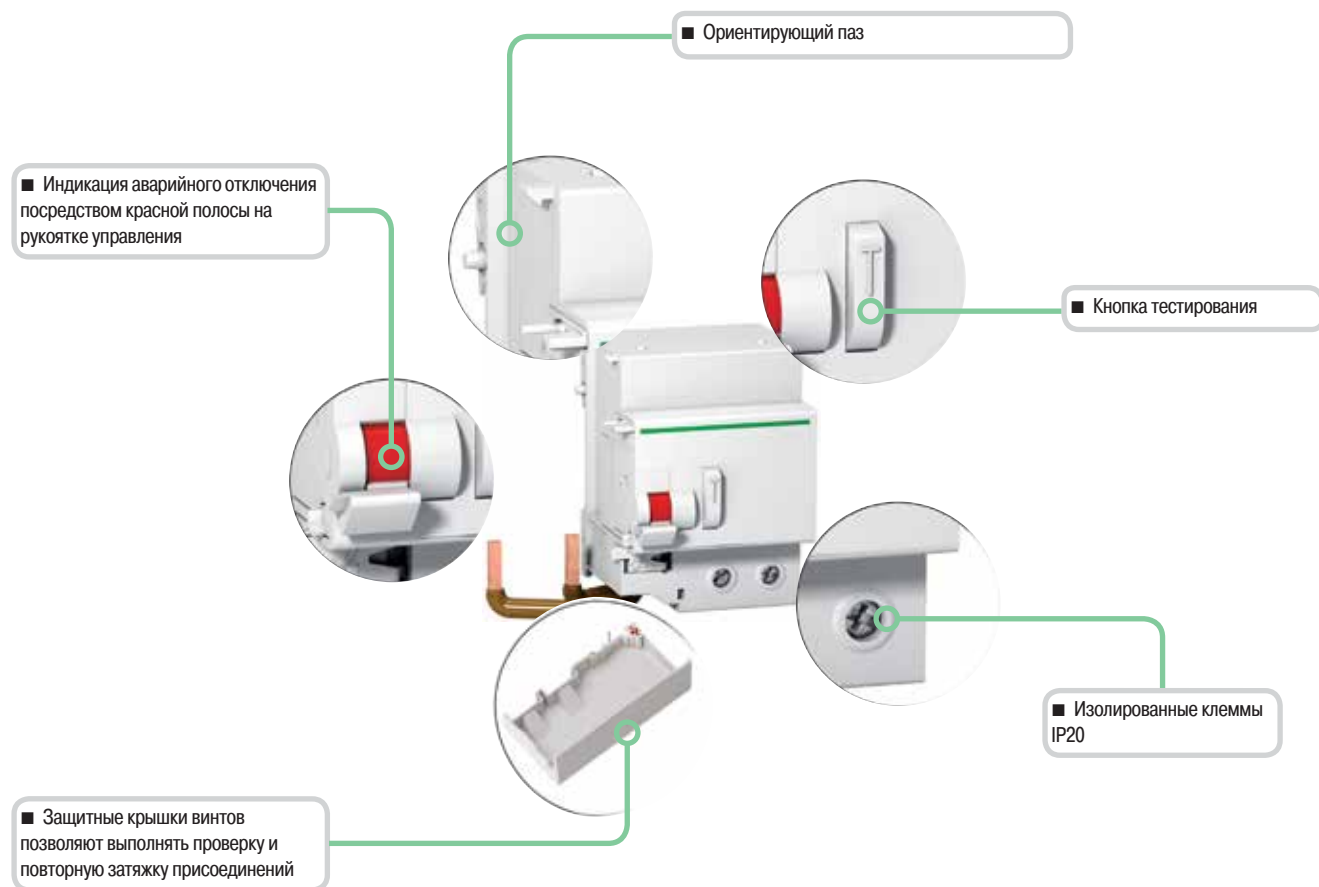

Тип Asi

Тип **Asi** обеспечивает повышенную устойчивость к электромагнитным помехам, а также к загрязнённым или агрессивным средам.



МЭК/EN 60947-2



■ В сочетании с автоматическим выключателем или выключателем нагрузки NG125, блок Vigi NG125 выполняет следующие функции:

- защита людей от поражения электротоком при прямом прикосновении (30 мА);
- защита людей от поражения электротоком при косвенном прикосновении (≥ 300 мА);
- защита электроустановок от риска возгорания (300 мА или 500 мА).

Каталожные номера

Дифференциальные блоки Vigi NG 125				
Тип	AC	Количество модулей Ш = 9 мм		
Изделие	Vigi NG125			
Вспомогательные устройства	Без вспомогательных устройств			
2P	Чувствительность	30 мА	300 мА	
<p>Ном. 63 А ток</p>		19000	19001	5
3P	Чувствительность	30 мА	300 мА	
<p>Ном. 63 А ток</p>		19002	19003	9
4P	Чувствительность	30 мА	300 мА	
<p>Ном. 63 А ток</p>		19004	19005	9
Рабочее напряжение (Ue)		230 - 240 В, 400 - 415 В		
Рабочая частота		50/60 Гц		
Аксессуары		Стр. 161		



МЭК/EN 60947-2



- В сочетании с автоматическим выключателем или выключателем нагрузки NG125, блок Vigi NG125 выполняет следующие функции:
- защита людей от поражения электротоком при прямом прикосновении (≤ 30 мА);
 - защита людей от поражения электротоком при косвенном прикосновении (≥ 100 мА);
 - защита электроустановок от риска возгорания (300 мА или 500 мА).

Каталожные номера

Дифференциальные блоки Vigi NG 125							
Тип	A						Количество модулей
Изделие	Vigi NG125						Ш = 9 мм
Вспомогательные устройства	Стр. 148						
2P	Чувствительность	30 мА	300 мА	300 мА 	1000 мА 	300...1000 I/S	300...3000 I/S/R
	Ном. ток	63 А	19010 19008 (1)	19012 19009 (1)	19030	19031	-
3P	Чувствительность	30 мА	300 мА	300 мА 	1000 мА 	300...1000 I/S	300...3000 I/S/R
	Ном. ток	63 А	19013	19014	19032	19033	-
		125 А	19039	-	-	19044	19036 19053 (2)
4P	Чувствительность	30 мА	300 мА	300 мА 	1000 мА 	300...1000 I/S	300...3000 I/S/R
	Ном. ток	63 А	19015	19016	19034	19035	-
		125 А	19041	19042	-	-	19037 19054 (2)
							19049 19056 (2)
Рабочее напряжение (Ue)	230 - 240 В, 400 - 415 В За исключением: (1) 110...220 В и (2) 440...500 В						
Рабочая частота	50/60 Гц						
Аксессуары	Стр. 161						



МЭК/EN 60947-2

057184-40

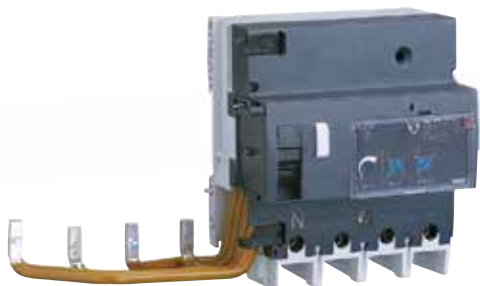

■ В сочетании с автоматическим выключателем или выключателем нагрузки NG125, блок Vigi NG125 выполняет следующие функции:

- защита людей от поражения электротоком при прямом прикосновении (30 мА);
- защита людей от поражения электротоком при косвенном прикосновении (≥ 300 мА);
- защита электроустановок от риска возгорания (300 мА или 500 мА).

Тип Asi адаптирован для работы в средах со следующими особенностями:

- Высокий риск ложных срабатываний: возможность близких грозовых разрядов, система заземления IT, наличие электронных балластов, преобразователей частоты, наличие устройств со встроенными помехоподавляющими фильтрами (осветительные приборы, компьютерное оборудование и т.д.).
- Присутствие источников помех:
 - наличие гармоник или частотно-зависимой режески;
 - наличие постоянных составляющих: диоды, диодные мосты, источники питания с импульсной регулировкой и т.д.
- Защита от ложных срабатываний, вызванных перенапряжением переходных процессов (грозовые разряды, коммутации аппаратуры в сети и т.д.).

Каталожные номера

Дифференциальные блоки Vigi NG 125				
Тип	Asi			
Изделие	Vigi NG125	Количество модулей Ш = 9 мм		
Вспомогательные устройства	Стр. 148			
3P	Чувствительность	30 мА	300...3000 I/S/R	
<p>Ном. ток 125 А</p>		19100	19106	11
4P	Чувствительность	30 мА	300...3000 I/S/R	
<p>Ном. ток 125 А</p>		19101	19107	11
Рабочее напряжение (Ue)	230 - 240 В, 400 - 415 В			
Рабочая частота	50/60 Гц			
Аксессуары	Стр. 161			

066911_LSE-50



Комбинация NG125 + Vigi NG125

	Vigi NG125 63 A	Vigi NG125 125 A
NG125 ≤ 63 A	■	Нет
NG125 80...125 A*	Нет	■

(* Дифференциальный блок Vigi не подходит для автоматических выключателей 2P с номинальным током 80 А.

PR 0465-40

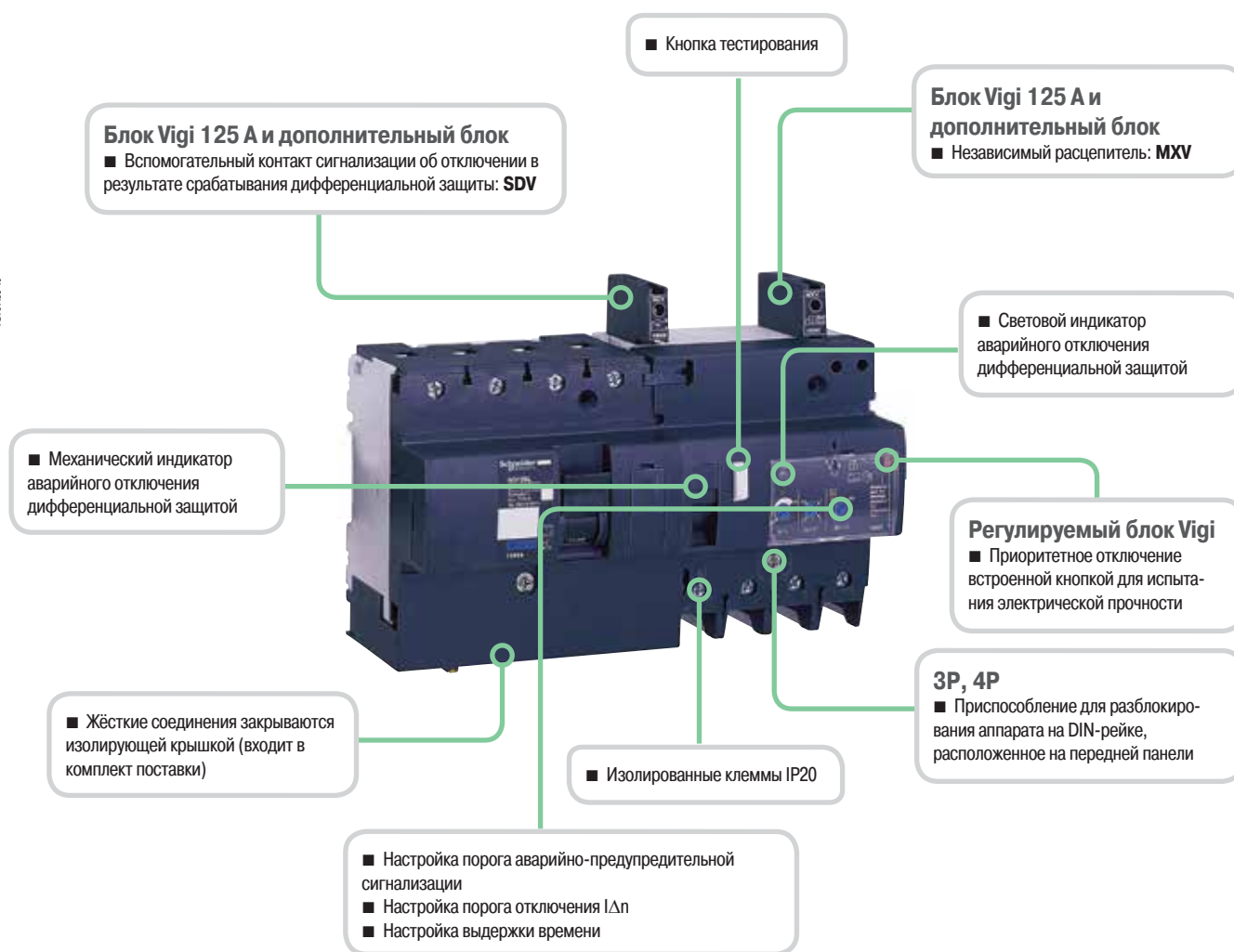

Тип Asi

Тип Asi адаптирован для работы в средах со следующими особенностями:

- Высокий риск ложных срабатываний: возможность близких грозовых разрядов, система заземления IT, наличие электронных балластов, преобразователей частоты, наличие устройств со встроенными помехоподавляющими фильтрами (осветительные приборы, компьютерное оборудование и т.д.).
- Присутствие источников помех:
 - наличие гармоник или частотно-зависимой режески;
 - наличие постоянных составляющих: диоды, диодные мосты, источники питания с импульсной регулировкой и т.д.
- Защита от ложных срабатываний, вызванных перенапряжением переходных процессов (грозовые разряды, коммутации аппаратуры в сети и т.д.).

Присоединение

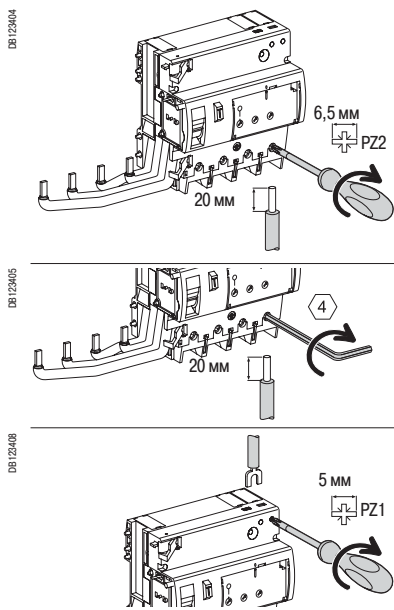

Ном. ток	Момент затяжки	Без аксессуаров			С аксессуарами	
		Медные кабели			Клемма Alu 70 мм ²	Винтовая клемма под кольцевой наконечник
		Жёсткие	Гибкие или с наконечником	Винтовая клемма		
63 A	3,5 Н·м	1,5 - 50 мм ²	1 - 35 мм ²	-	-	-
125 A	6 Н·м	16 - 70 мм ²	10 - 50 мм ²	-	25 - 70 мм ²	2 x 35 мм ² 1 x 50 мм ²
	1 Н·м	2 x 2,5 мм ²	2 x 1,5 мм ²	2 x 1,5 мм ²	-	-

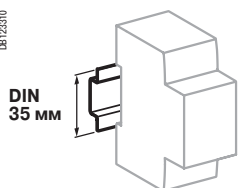

Крепление защёлкиванием на DIN-рейке шириной 35 мм

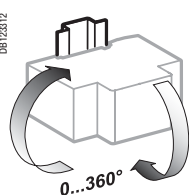

Любое установочное положение

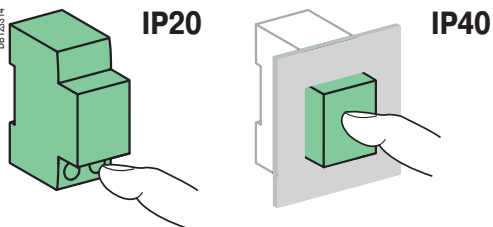

Технические характеристики

Основные характеристики

Согласно МЭК 60947-2

Напряжение изоляции (Ui)	690 В
Степень загрязнения	3
Номинальное импульсное напряжение (Uimp)	8 кВ

Согласно МЭК/EN 61009-1

Ударный ток (8/20 мкс), выдерживаемый без отключения	Селективные S или R Мгновенного действия	5 кА, ударн. 3 кА, ударн.
--	---	------------------------------

Дополнительные характеристики

Степень защиты	Установка без пластрона	IP20
	Установка с пластроном	IP40
Рабочая температура	Тип AC	От -5 до +60 °C
	Типы A и Asi	От -25 до +60 °C
Температура хранения		От -40 до +85 °C

Особые характеристики

Блок Vigi 125 A и регулируемый блок

Втычные вспомогательные устройства	MXV SDV	Дистанционное отключение Сигнализация аварийного отключения дифференциальной защитой
------------------------------------	------------	---

Регулируемый блок Vigi

Чувствительность со ступенчатой регулировкой (IΔn)		300, 500, 1000, 3000 mA
Время отключения	Мгновенного действия (I)	-
	Селективные S	60 мс
	С выдержкой времени (R)	150 мс

Сигнализация тока утечки на ЗР и 4Р 300...3000 I/S/R (предварительная сигнализация)		На передней панели с помощью светодиода Дистанционно, посредством замыкающего контакта с нулевым потенциалом 250 В - 1 А (слаботочное исполнение) Настройка порога с помощью потенциометра от 10 до 50 % IΔn
---	--	--

Приоритетное отключение для испытания электрической прочности		Встроенной кнопкой
---	--	--------------------

Масса (г)

Дифференциальные блоки			
Кол-во модулей Ш = 9 мм	2P	3P	4P
5	250	-	-
9	-	410	450
11	-	750	800

Размеры (мм)

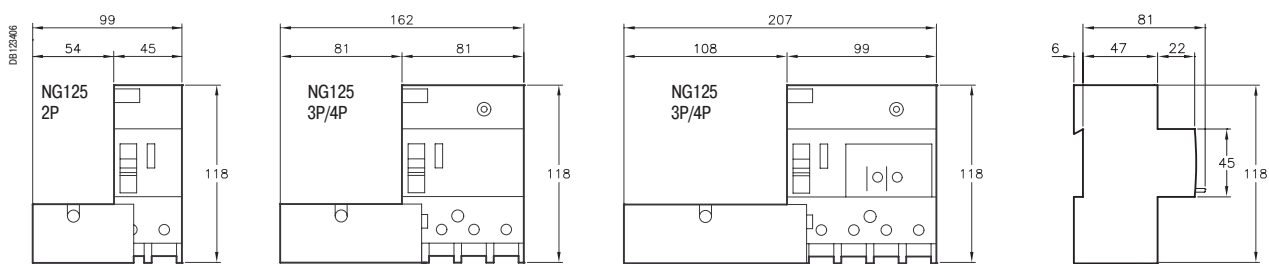

2P (5 модулей)

63, 125 A (9 модулей)

63, 125 A (11 модулей)

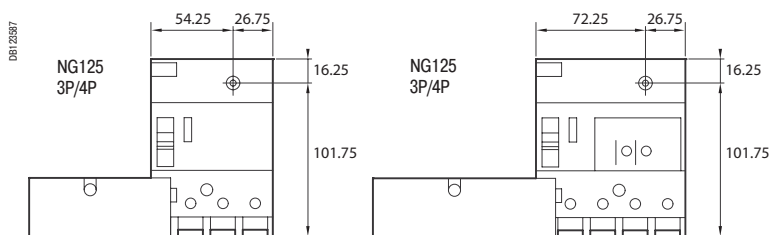

Межосевое расстояние для крепления на панели



МЭК/EN 61008-1



- Дифференциальные выключатели нагрузки iID выполняют следующие функции:
 - защита людей от поражения электротоком при прямом прикосновении (≤ 30 mA);
 - защита людей от поражения электротоком при косвенном прикосновении (≥ 100 mA);
 - защита электроустановок от риска возгорания (300 mA).

Каталожные номера

Тип		AC					Кол-во модулей	
Изделие		iID					Ш = 9 мм	
Вспомогательные устройства		Применимые вспомогательные устройства: стр. 146						
2P	Чувствительность	10 mA	30 mA	100 mA	300 mA	300 mA		
	Ном. ток	16 A	-	-	-	-	4	
		25 A	A9R10225	A9R41225	-	A9R44225		
		40 A	-	A9R41240	A9R12240	A9R44240		
		63 A	-	A9R41263	A9R12263	A9R44263		A9R15263
		80 A	-	A9R11280	A9R12280	A9R14280		A9R15280
		100 A	-	A9R11291	A9R12291	A9R14291		A9R15291
4P	Чувствительность	10 mA	30 mA	100 mA	300 mA	300 mA		
	Ном. ток	25 A	-	A9R41425	-	A9R44425	8	
		40 A	-	A9R41440	A9R12440	A9R44440		A9R15440
		63 A	-	A9R41463	A9R12463	A9R44463		A9R15463
		80 A	-	A9R11480	A9R12480	A9R14480		A9R15480
		100 A	-	A9R11491	A9R12491	A9R14491		A9R15491
	Рабочее напряжение (Ue)	2P	230 - 240 В					
	4P	400 - 415 В						
Рабочая частота	50/60 Гц							
Аксессуары	Стр. 142							



МЭК/EN 61008-1



- Дифференциальные выключатели нагрузки iID выполняют следующие функции:
 - защита людей от поражения электротоком при прямом прикосновении (≤ 30 мА);
 - защита людей от поражения электротоком при косвенном прикосновении (≥ 100 мА);
 - защита электроустановок от риска возгорания (300 мА).

Каталожные номера

Дифференциальные выключатели нагрузки iID								
Тип	A						Кол-во модулей Ш = 9 мм	
Изделие	iID							
Вспомогательные устройства	Применимые вспомогательные устройства: стр. 146							
2P	Чувствительность	10 мА	30 мА	100 мА	300 мА	300 мА		
<p>DB112618</p>	Ном. ток	16 А	-	-	-	-	4	
		25 А	A9R21225	-	A9R24225	-		
		40 А	-	A9R21240	-	A9R24240		A9R25240
		63 А	-	A9R21263	-	A9R24263		A9R25263
		100 А	-	A9R21291	-	A9R24291		A9R25291
<p>DB112477</p>	Ном. ток	25 А	-	A9R21425	-	A9R24425	-	8
		40 А	-	A9R21440	A9R22440	A9R24440	A9R25440	
		63 А	-	A9R21463	A9R22463	A9R24463	A9R25463	
		80 А	-	A9R21480	-	A9R24480	A9R25480	
		100 А	-	A9R21491	-	A9R24491	A9R25491	
Рабочее напряжение (Ue)	2P	230 - 240 В						
	4P	400 - 415 В						
Рабочая частота	50/60 Гц							
Аксессуары	Стр. 142							



МЭК/EN 61008-1



- Дифференциальные выключатели нагрузки iID выполняют следующие функции:
 - защита людей от поражения электротоком при прямом прикосновении (≤ 30 мА);
 - защита людей от поражения электротоком при косвенном прикосновении (≥ 100 мА);
 - защита электроустановок от риска возгорания (300 мА).
- Работают в условиях влажности и сложной окружающей среды.

Каталожные номера

Дифференциальные выключатели нагрузки iID							
Тип	Asi					Кол-во модулей Ш = 9 мм	
Изделие	iID						
Вспомогательные устройства	Применимые вспомогательные устройства: стр. 146						
2P	Чувстви-тельность	10 мА	30 мА	300 мА	300 мА 		
	Ном. ток	16 А	-	-	-	4	
		25 А	A9R30225	A9R61225	-		
		40 А	-	A9R61240	-		A9R35240
		63 А	-	A9R61263	-		A9R35263
		100 А	-	-	-		A9R35291
4P	Чувстви-тельность	10 мА	30 мА	300 мА	300 мА 		
	Ном. ток	25 А	-	A9R61425	-	8	
		40 А	-	A9R61440	-		A9R35440
		63 А	-	A9R61463	A9R34463		A9R35463
		80 А	-	A9R31480	-		A9R35480
		100 А	-	A9R31491	A9R34491		A9R35491
Рабочее напряжение (Ue)	2P	230 - 240 В					
	4P	400 - 415 В					
Рабочая частота	50/60 Гц						
Аксессуары	Стр. 142						

PE10458-40



PE10472-40

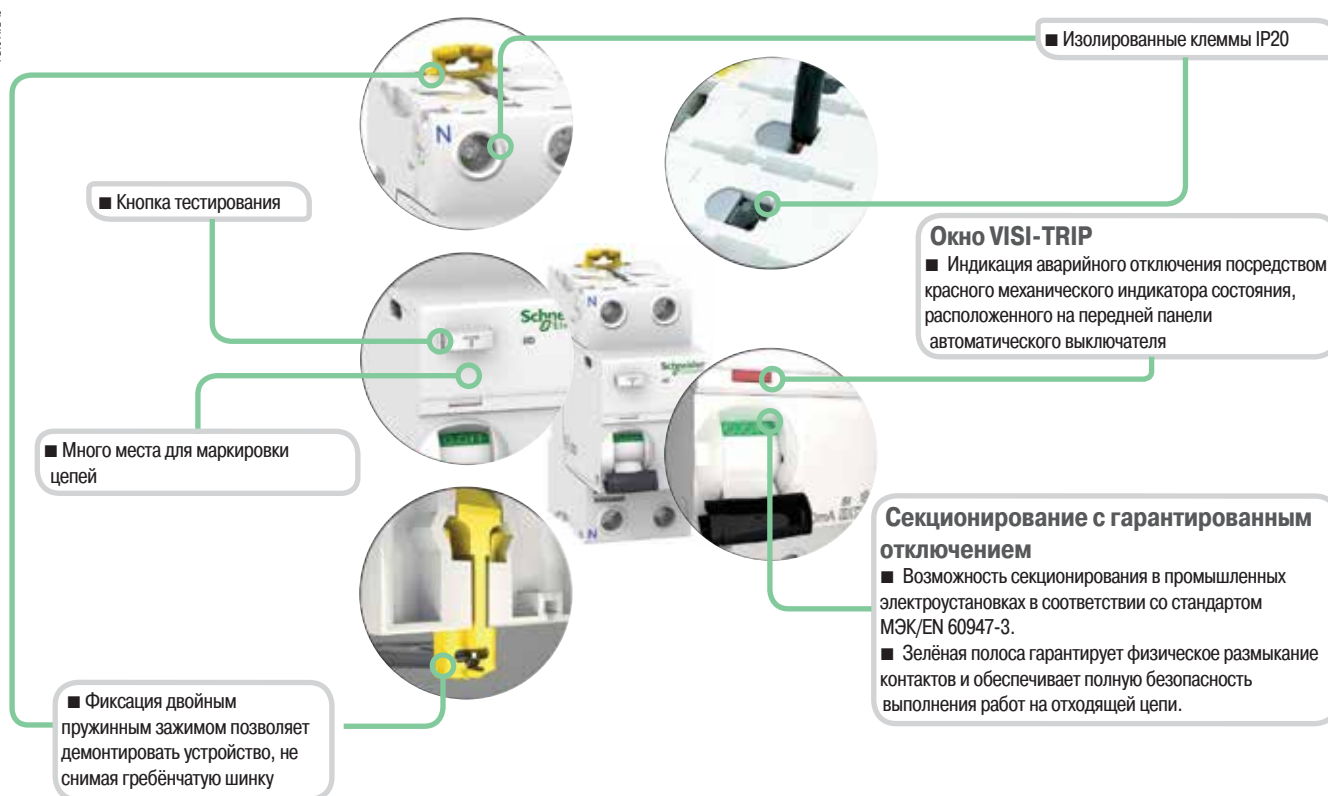

Тип Asi

- Улучшенная защита от электрических возмущений и загрязнённой среды.

Присоединение

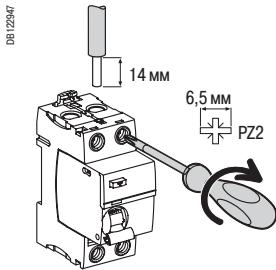

Тип	Момент затяжки	Без аксессуаров		С аксессуарами*			
		Жёсткие	Гибкие или с наконечником	Клемма Al	Винтовая клемма под кольцевой наконечник	Жёсткие кабели	Гибкие кабели
iID	3,5 Н·м	1 - 35 мм ²	1 - 25 мм ²	50 мм ²	5 мм	3 x 16 мм ²	3 x 10 мм ²

* См. стр. 66

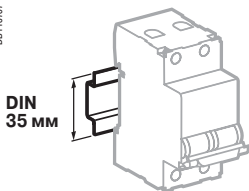

Крепление защёлкиванием на DIN-рейке шириной 35 мм

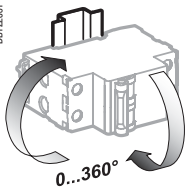

Любое установочное положение

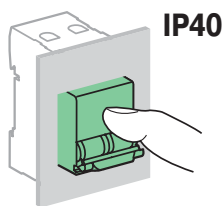
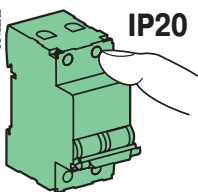

Технические характеристики

Основные характеристики

Согласно МЭК 60947

Напряжение изоляции (U _i)	500 В
Степень загрязнения	3
Номинальное импульсное напряжение (U _{imp})	6 кВ

Согласно МЭК/EN 61008-1

Ток отключения и включения (I _m /Δt _m)	1500 А	
Ударный ток (8/20 мкс), выдерживаемый без отключения	Типы AC и A (неселективные)	250 А, ударн.
	Типы AC и A (селективные \square)	3 кА, ударн.
	Тип Asi	3 кА, ударн.
Условный номинальный ток короткого замыкания (I _{nc} /Δt _c)	С выключателем iC60N/H/L	Равен току отключения автоматического выключателя iC60
	С предохранителем	10000 А

Дополнительные характеристики

Степень защиты	Установка без пластроны	IP20	
	Установка с пластроном	IP40	
Износостойкость (кол-во циклов В-О)	Электрическая (AC1)	16 - 63 А	15000
		80 - 100 А	10000
	Механическая		20000
Рабочая температура	Тип AC	От -5 до +60 °C	
	Типы A и Asi	От -25 до +60 °C	
Температура хранения		От -40 до +85 °C	

Масса (г)

Дифференциальные выключатели нагрузки	
Кол-во полюсов	iID
2	210
4	370

Размеры (мм)

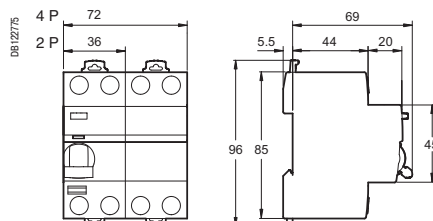



МЭК/EN 61008-1

- Дифференциальные выключатели нагрузки iID K выполняют следующие функции:
 - защита людей от поражения электротоком при прямом прикосновении (30 мА);
 - защита людей от поражения электротоком при косвенном прикосновении (300 мА);
 - защита электроустановок от риска возгорания (300 мА).



Каталожные номера

Дифференциальные выключатели нагрузки iID K					
Тип	AC		Кол-во модулей Ш = 9 мм		
Изделие	iID K				
Вспомогательные устройства	Без вспомогательных устройств				
2P	Чувствительность	30 мА	300 мА		
	Ном. ток	25 А	A9R50225	A9R75225	4
		40 А	A9R50240	A9R75240	
	Ном. ток	25 А	A9R50425	A9R75425	8
		40 А	A9R50440	A9R75440	
		63 А	A9R70463	A9R75463	
Рабочее напряжение (Ue)	2P	230 - 240 В			
	4P	400 - 415 В			
Рабочая частота			50/60 Гц		

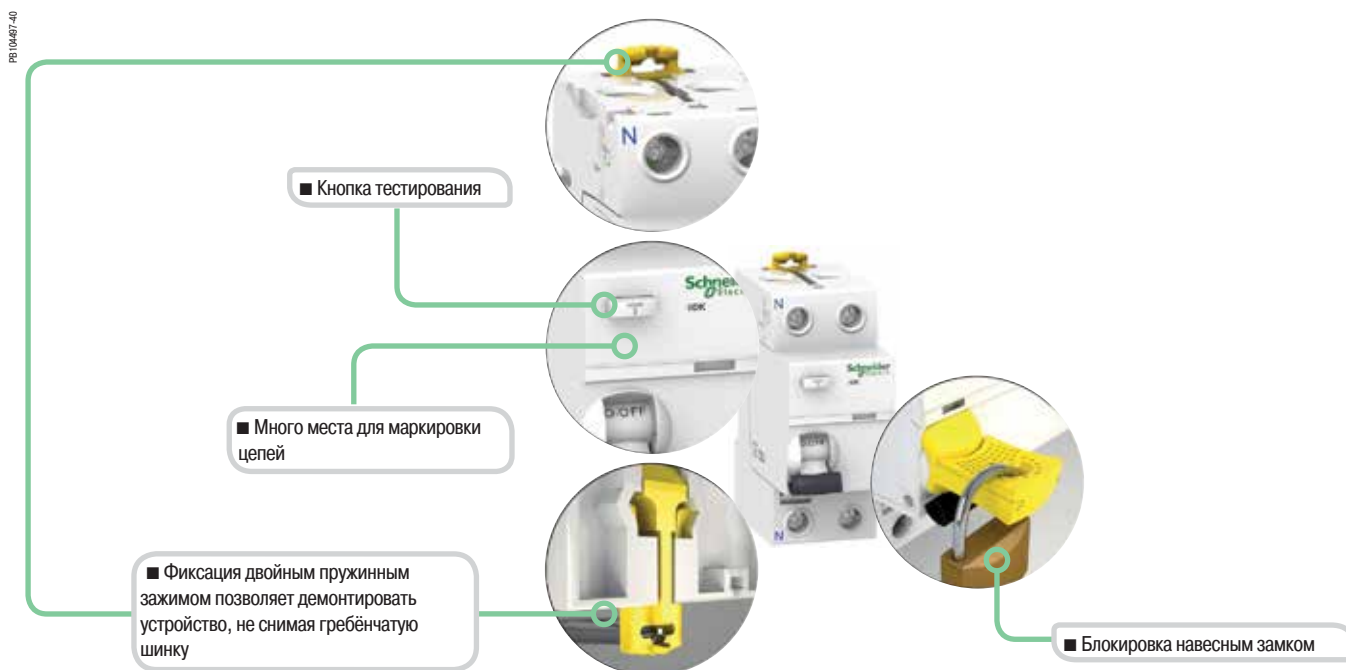

Присоединение

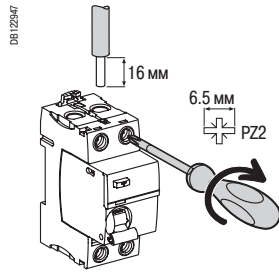

Без аксессуаров

Тип	Момент затяжки	Медные кабели	
		Жёсткие	Гибкие или с наконечником
iID K	3,5 Н·м	1 - 35 мм ²	1 - 25 мм ²

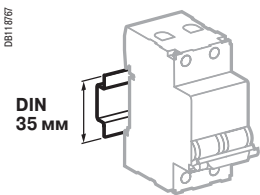

Крепление защёлкиванием на DIN-рейке шириной 35 мм

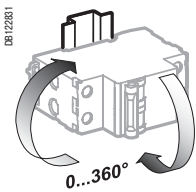

Любое установочное положение

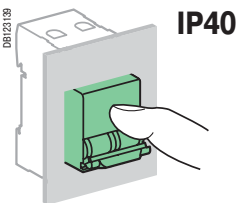

Технические характеристики

Основные характеристики

Согласно МЭК/EN 61008-1

Напряжение изоляции (Ui)		440 В
Степень загрязнения		2
Номинальное импульсное напряжение (Uimp)		4 кВ
Ток отключения и включения (Im/IΔm)	25 - 40 А	500 А
	63 А	630 А
Ударный ток (8/20 мкс), выдерживаемый без отключения		Мгновенного действия: до 200 А, ударн.
Условный номинальный ток короткого замыкания (Isc/IΔc)	С выключателем iC60N/H/L	6000 А
	С предохранителем	4500 А
Дополнительные характеристики		
Степень защиты	Установка с гластроном	IP40
Износостойкость (кол-во циклов В-О)	Электрическая	2000 (AC1)
	Механическая	5000
Рабочая температура		От -5 до +40 °С
Температура хранения		От -40 до +85 °С

Масса (г)

Дифференциальные выключатели нагрузки

Кол-во полюсов	iID K
2	210
4	370

Размеры (мм)

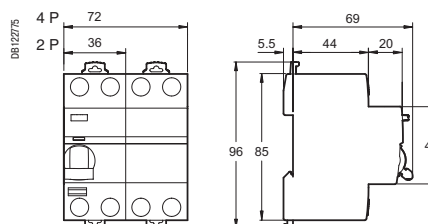

Дифференциальные выключатели нагрузки RCCB-ID 125 A (типы AC, A, Asi)

МЭК/EN 61008-1, VDE 0664



- Дифференциальные выключатели нагрузки обеспечивают:
 - управление электрическими цепями;
 - защиту людей от поражения электротоком при прямом прикосновении (≤ 30 mA);
 - защиту людей от поражения электротоком при косвенном прикосновении (≤ 100 mA);
 - защиту электроустановок от повреждений изоляции (≥ 300 mA).
- Дифференциальные выключатели нагрузки применяются в электроустановках промышленных и административно-коммерческих объектов.

Тип Asi

- Тип Asi адаптирован для работы в средах со следующими особенностями:
- Высокий риск ложных срабатываний: возможность близких грозовых разрядов, система заземления IT, наличие электронных балластов, преобразователей частоты, наличие устройств со встроенными помехоподавляющими фильтрами (осветительные приборы, компьютерное оборудование и т.д.).
 - Присутствие источников помех:
 - наличие гармоник или частотно-зависимой режески;
 - наличие постоянных составляющих: диоды, диодные мосты, источники питания с импульсной регулировкой
 - Защита от ложных срабатываний, вызванных перенапряжением переходных процессов (грозовые разряды, коммутации аппаратуры в сети и т.д.).

Вспомогательный контакт OFsp

- Вспомогательный контакт OFsp устанавливается слева от аппарата и представляет собой двойной переключающий контакт, служащий для сигнализации положения «включено» или «отключено» дифференциального выключателя нагрузки RCCB-ID 125 A.

Аксессуары

- Пломбируемые защитные крышки винтов, 2 и 4 полюса.

Каталожные номера

Дифференциальные выключатели нагрузки RCCB-ID 125 A												
Тип	Чувствительность	AC				A				Asi		Количество модулей Ш = 9 мм
		30 mA	100 mA	300 mA	500 mA	30 mA	300 mA	300 mA	500 mA	30 mA	300 mA	
2P	Ном. ток 125 A	16966	-	16967	-	16970	16971	-	-	16972	16973	4
4P	Ном. ток 125 A	16905	16906	16907	16908	16924	16926	16925	16927	16920	16921	8

Рабочая частота

50 Гц

Вспомогательные устройства

Тип			Количество модулей Ш = 9 мм
Контакт OFsp	Контакт	Напряжение	16940
	1 A	230 В пост. тока (DC13)	
	6 A	230 В пер. тока (AC15)	1

Аксессуары

Тип	Количество полюсов	
Верхние/нижние защитные крышки винтов (комплект из 10 шт.)	2P	16938
	4P	16939

Селективные аппараты

- Селективные дифференциальные выключатели нагрузки обеспечивают вертикальную селективность с нижестоящими неселективными дифференциальными аппаратами.

Присоединение

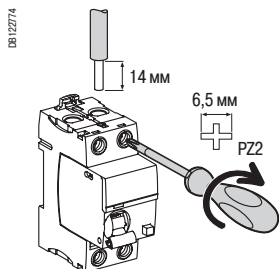

Тип	Ном. ток	Момент затяжки	Медные кабели	
			Жёсткие	Гибкие или с наконечником
RCCB-ID	125 A	3 Н·м	1 x 1,5 - 50 мм ² 2 x 1,5 - 16 мм ²	1 x 1,5 - 50 мм ² 2 x 1,5 - 16 мм ²
OFsp	-	0,8 Н·м	0,5 - 1,5 мм ²	0,5 - 1,5 мм ²

Состояние контакта OF в зависимости от положения дифференциального выключателя нагрузки

Тип	Включено	■	-	-
RCCB-ID 125 A	Включено	■	-	-
	Отключено	-	■	-
	Аварийное отключение	-	-	■
Контакт OFsp	22/21 12/11	Отключено	Включено	Включено
	14/11	Включено	Отключено	Отключено

Характеристики

Электрические характеристики	
Напряжение изоляции (U _i)	2P : 230 В пер. тока 4P : 400 В пер. тока
Номинальный дифференциальный ток включения и отключения (I _m / ΔI _m)	1250 A
Устойчивость к помехам	Защита от ложных срабатываний из-за грозовых разрядов, коммутаций аппаратуры в сети Ударный ток (8/20 мкс), выдерживаемый без отключения Тип AC и A (неселективные) : 250 A, ударн. Тип Asi (неселективные) : 3 кА, ударн. Тип AC, A и Asi (селективные \square) : 3 кА, ударн.
Ном. условный ток короткого замыкания	10000 A при FU 125 A gG
Износостойкость (кол-во циклов В-О)	
Электрическая	> 2 000
Механическая	> 5 000
Другие характеристики	
Степень защиты	IP40 для передней панели IP20 для клемм IP40 с защитными крышками винтов
Степень загрязнения	3
Класс изоляции	Класс II для передней панели
Рабочая температура	Тип AC : от -5 до +60 °C Тип A и Asi : от -25 до +60 °C
Температура хранения	От -40 до +60 °C
Тропическое исполнение	Степень 2 (относительная влажность 95 % при 55 °C)
Высота над уровнем моря	Характеристики не изменяются на высотах до 2000 м



Индикация состояния RCCB-ID посредством трёхпозиционной рукоятки управления и индикатора на передней панели

- Включено (красный цвет индикатора)
- Аварийное отключение (зелёный цвет индикатора)
- Отключено (зелёный цвет индикатора)

Масса (г)

Дифференциальный выключатель нагрузки и вспомогательное устройство

Тип	RCCB-ID 125 A	OFsp
2P	230	40
4P	420	

Размеры

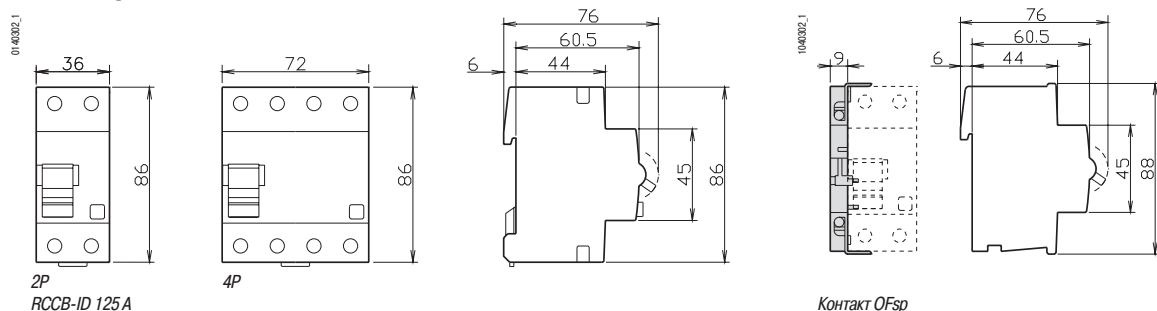



ГОСТ Р 51327.1-99
EN 61009
МЭК 61009

PB 104541 B=40



■ Дифференциальный автоматический выключатель DPN N Vigi обеспечивает комплексную защиту конечных цепей (от коротких замыканий, перегрузок и повреждений изоляции):

- защиту людей от поражения электротоком при прямом прикосновении (≤ 30 mA);
- защиту людей от поражения электротоком при косвенном прикосновении (300 mA);
- защиту электроустановок от риска возгорания (300 mA).

■ Аппараты серии «Asi» (сверхпомехоустойчивые) позволяют поддерживать оптимальный уровень безопасности и бесперебойности работы в электроустановках, подверженных воздействию помех:

- вследствие экстремальных атмосферных условий;
- из-за наличия потребителей – источников гармоник;
- из-за наличия переходных токов переключения.

Цвет пластика аппаратов iDPN N, DPN N Vigi и аксессуаров к ним был изменен на белый для перехода в серию Acti 9. Каталожные номера таких аппаратов начинаются с префикса A9N.

DPN N Vigi 6000

Тип		AC		Asi		Кол-во модулей Ш = 9 мм	
Вспомогательные устройства		Стр. 150					
1P+N Кривая В	Чувствительность	30 mA	300 mA	30 mA	300 mA		
	Ном. ток (In)	4 A	A9N19650	-	-	4	
	6 A	A9N19651	A9N19671	-	-		
	10 A	A9N19653	A9N19673	-	-		
	13 A	-	-	-	-		
	16 A	A9N19655	A9N19675	-	-		
	20 A	A9N19656	A9N19676	-	-		
	25 A	A9N19657	A9N19677	-	-		
	32 A	A9N19658	A9N19678	-	-		
40 A	A9N19659	A9N19679	-	-			
	Ном. ток (In)	6 A	A9N19661	A9N19681	A9N19631	A9N19641	4
	10 A	A9N19663	A9N19683	A9N19632	A9N19642		
	13 A	-	-	A9N19633	A9N19643		
	16 A	A9N19665	A9N19685	A9N19634	A9N19644		
	20 A	A9N19666	A9N19686	A9N19635	A9N19645		
	25 A	A9N19667	A9N19687	A9N19636	A9N19646		
	32 A	A9N19668	A9N19688	A9N19637	A9N19647		
	40 A	A9N19669	A9N19689	A9N19638	A9N19648		
Рабочее напряжение (Ue)		230 В пер. тока					
Рабочая частота		50/60 Гц					
Аксессуары		Стр. 110					

Секционирование с гарантированным отключением

■ Зелёная полоса на рукоятке гарантирует размыкание всех полюсов с возможностью блокировки отключённого положения навесным замком, что обеспечивает полную безопасность выполнения работ на токоведущих частях

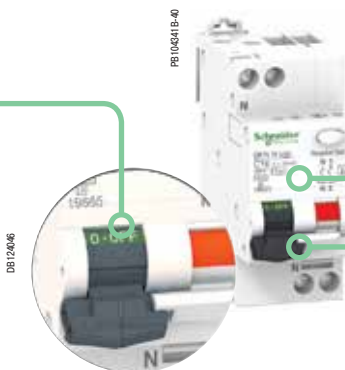

■ Мгновенное включение

■ Индикация срабатывания от дифференциального тока посредством положения рукоятки на передней панели

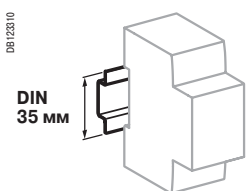

DIN 35 мм

Крепление защёлкиванием на DIN-рейке шириной 35 мм

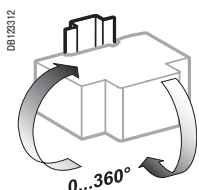

Любое установочное положение

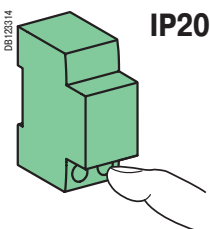

IP20

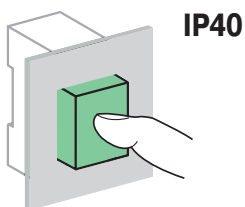

IP40

Масса (г)

Дифференциальный выключатель

Кол-во полюсов	DPN N Vigi
1P+N	125

Размеры (мм)

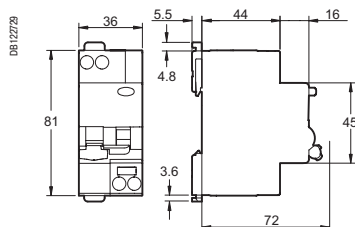

Присоединение

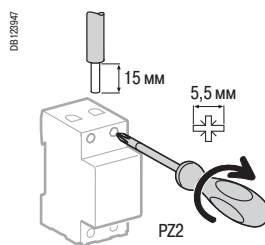

Ном. ток	Момент затяжки	С аксессуарами	
		Медные кабели Жёсткие	Гибкие или с наконечником
4 - 40 А	3,5 Н·м	1 - 16 мм ²	1 - 10 мм ²

Технические характеристики

Основные характеристики

Согласно МЭК/EN 60947-2		DPN N Vigi
Напряжение изоляции (U _i)		400 В пер. тока
Степень загрязнения		3
Номинальное импульсное напряжение (U _{imp})		4 кВ
Температура настройки номинального тока		30 °С
Дифференциальная защита с мгновенным срабатыванием		30, 300 mA
Срабатывание электромагнитной защиты	Кривая В	Между 3 и 5 I _n
	Кривая С	Между 5 и 10 I _n
Категория применения		A
Класс изоляции		2
Ударный ток (8/20 мкс), выдерживаемый без отключения	Тип AC	250 А, ударн.
	Тип Asi	3 кА, ударн.

Согласно EN 61009

Класс токоограничения	
Ток отключения (I _{cn})	6000 А
Номинальный дифференциальный ток отключения и включения (I _{Δn})	6000 А

Дополнительные характеристики

Степень защиты (МЭК 60529)	Установка без пластрона	IP20	
	Установка с пластроном	IP40	
Износостойкость (кол-во циклов В-О)	Электрическая	≤ 20 А	20000
		≥ 25 А	10000
	Механическая	20000	
Категория перенапряжения (МЭК 60364)		IV	
Рабочая температура	Тип AC	От -5 до +60 °С	
	Тип Asi	От -25 до +60 °С	
Температура хранения		От -30 до +70 °С	
Тропическое исполнение (МЭК 60068-1)		Степень 2 (относительная влажность 95 % при 55 °С)	

Присоединение

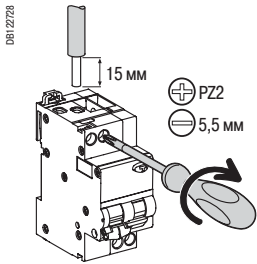

Ном. ток	Момент затяжки	Медные кабели	
		Жёсткие	Гибкие или с наконечником
4 - 40 А	3,5 Н·м	1 - 16 мм ²	1 - 10 мм ²

6	Переходник (комплект из 4 шт.)	A9XPCM04, A9XPCD04
7	Гребённая шинка (комплект из 2 шт.)	1П + Н 13 отх. линий 21501
		24 отх. линии 21503
	3П + Н	24 отх. линий 21507
		48 отх. линии 21093

DB1190E2



6

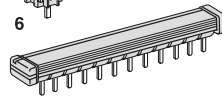

7

Монтажные аксессуары

8	Навесная блокировка (комплект из 2 шт.)	26970
9	Фальш-модуль	A9A27062
10	Зашёлкивающаяся маркировка	
11	Межполюсная перегородка	A9A27001

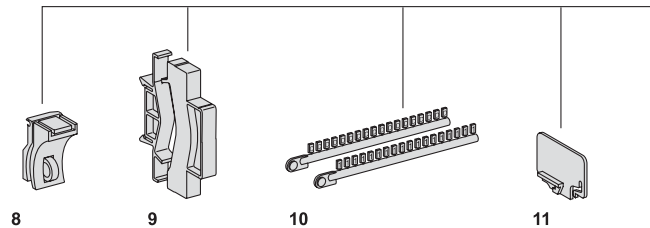

8

9

10

11

Вспомогательные устройства (стр. 150)

Вспомогательные контакты	
4	Контакт сигнализации аварийного отключения SD
5	Вспомогательный контакт OF или OF+SD/OF
Расцепители	
2	Расцепители минимального напряжения MN или минимального напряжения с выдержкой времени MN _Δ или расцепитель минимального напряжения для аварийного отключения MN _x
3	Независимый расцепитель MX, MX+OF или расцепитель максимального напряжения MSU

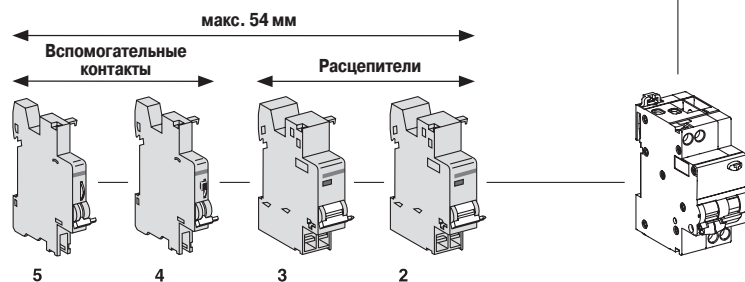

5

4

3

2



МЭК/EN 61009-1

PB112070-40



DPN N Vigi

- Дифференциальный автоматический выключатель DPN N Vigi обеспечивает комплексную защиту оконечных цепей (от коротких замыканий, перегрузок и повреждений изоляции):
 - защиту людей от поражения электротоком при прямом прикосновении (30 мА);
 - защиту людей от поражения электротоком при косвенном прикосновении (300 мА);
 - защиту электроустановок от риска возгорания (300 мА).

- Аппараты серии Asi (сверхпомехоустойчивые) позволяют поддерживать оптимальный уровень безопасности и бесперебойности работы в электроустановках, подверженных воздействию помех:
 - вследствие экстремальных атмосферных условий;
 - из-за наличия потребителей – источников гармоник;
 - из-за наличия переходных токов переключения.

- Работают в условиях влажности и сложной окружающей среды.

Каталожные номера

DPN N Vigi 6000

Тип	AC	A	Asi	Кол-во модулей Ш = 9 мм			
Вспомогательные устройства	Стр. 150						
3P+N Кривая B	Чувствительность	30 мА	300 мА	30 мА	300 мА	30 мА	
	Ном. ток (In)	6 А	A9D55706	-	A9D56706	-	10
	10 А	A9D55710	-	A9D56710	-	-	
	13 А	-	-	A9D56713	-	-	
	16 А	A9D55716	-	A9D56716	-	-	
	20 А	A9D55720	-	A9D56720	-	-	
	25 А	A9D55725	-	A9D56725	-	-	
	32 А	A9D55732	-	A9D56732	-	-	
	40 А	A9D55740	-	A9D56740	-	-	
3P+N Кривая C	Чувствительность	30 мА	300 мА	30 мА	300 мА	30 мА	
	Ном. ток (In)	6 А	A9D31706	-	A9D32706	-	10
	10 А	A9D31710	A9D41710	A9D32710	A9D42710	A9D33710	
	13 А	-	-	A9D32713	-	A9D33713	
	16 А	A9D31716	A9D41716	A9D32716	A9D42716	A9D33716	
	20 А	A9D31720	A9D41720	A9D32720	A9D42720	A9D33720	
	25 А	A9D31725	A9D41725	A9D32725	A9D42725	A9D33725	
	32 А	A9D31732	A9D41732	A9D32732	A9D42732	A9D33732	
	40 А	A9D31740	A9D41740	A9D32740	A9D42740	A9D33740	
Рабочее напряжение (Ue)	400 В пер. тока						
Рабочая частота	50 Гц						
Аксессуары	Стр. 150, гребёнчатые шинки стр. 291						

DB40588-40

- Мгновенное включение

- Аппараты iDPN Vigi 1P+N и DPN Vigi 3P+N можно устанавливать в одном ряду и подключать к одной гребёнчатой шинке

- Изолированные клеммы IP20



- Фиксация двойным пружинным зажимом позволяет демонтировать устройство, не снимая гребёнчатую шинку

- Кнопка тестирования

Секционирование с гарантированным отключением

- Зелёная полоса на рукоятке гарантирует размыкание всех полюсов с возможностью блокировки отключённого положения навесным замком, что обеспечивает полную безопасность выполнения работ на токоведущих частях

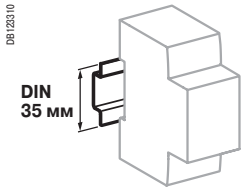

Крепление защёлкиванием на DIN-рейке шириной 35 мм

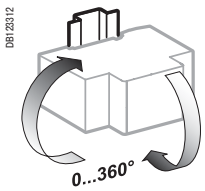

Любое установочное положение

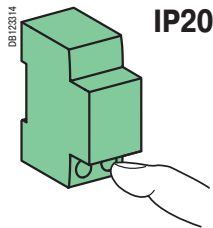

IP20

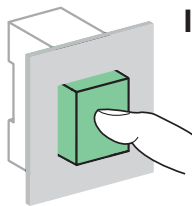

IP40

Присоединение

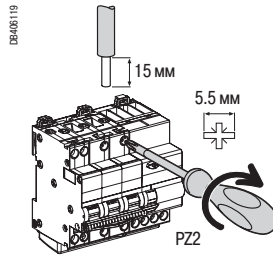

Ном. ток	Момент затяжки	Медные кабели	
		Жёсткие	Гибкие или с наконечником
6 - 40 A	2 Н·м	0.75 - 16 мм ²	0.33 - 10 мм ²

Технические характеристики

Основные характеристики		
Тип	DPN N Vigii	
Напряжение изоляции (Ui)	440 В пер. тока	
Степень загрязнения	3	
Номинальное импульсное напряжение (Uimp)	4 кВ	
Температура настройки номинального тока	30°C	
Срабатывание электромагнитной защиты	Кривая В	Между 3 и 5 In
	Кривая С	Между 5 и 10 In
Согласно EN 61009		
Класс токоограничения	3	
Номинальный ток отключения (Icp)	6000 A	
Номинальный дифференциальный ток отключения и включения (IΔn)	6000 A	
Ударный ток (8/20 мкс), выдерживаемый без отключения	Тип AC	250 A, ударн.
	Тип A	250 A, ударн.
	Тип Asi	-
Дополнительные характеристики		
Дифференциальная защита с мгновенным срабатыванием	30, 300 mA	
Степень защиты (МЭК 60529)	Установка без пластропа	IP20
	Установка с пластроном	IP40
Износостойкость (кол-во циклов В-О)	Электрическая ≤ 20 A	20000
	≥ 25 A	10000
	Механическая	20000
Категория перенапряжения (МЭК 60364)	III	
Рабочая температура	Тип AC	От -5 до +60 °C
	Тип A, Asi	От -25 до +60 °C
Температура хранения	От -40 до +70 °C	
Тропическое исполнение (МЭК 60068-1)	Степень 2 (относительная влажность 95 % при 55 °C)	

Масса (г)

Дифференциальный выключатель	
Тип	DPN N Vigii
3P+N	498

Размеры (мм)

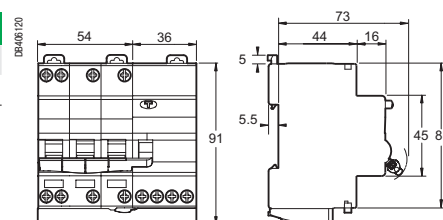



МЭК/EN 61009



iDPN N Vigi

iDPN H Vigi

■ Дифференциальный автоматический выключатель iDPN Vigi обеспечивает комплексную защиту конечных цепей от коротких замыканий, перегрузок и повреждения изоляции:

- защиту людей от поражения электрическим током при прямом прикосновении (до 30 мА);
- защиту людей от поражения электрическим током при косвенном прикосновении (300 мА);
- защиту электроустановок от риска возгорания (300 мА).



■ Сверхпомехоустойчивые аппараты серии Asi позволяют поддерживать оптимальный уровень безопасности и бесперебойности работы в электроустановках, подверженных воздействию помех:

- вследствие экстремальных атмосферных условий;
- из-за наличия потребителей – источников гармоник;
- из-за наличия переходных токов переключения.

■ Работают в условиях повышенной влажности и неблагоприятной окружающей среды.

iDPN N Vigi 6000

Тип	AC	A	Asi	Кол-во модулей Ш = 9 мм								
Вспомогательные устройства		Сигнализация и дистанционное отключение, стр. 146-149										
1P+N Кривая B	Чувствит.	30 мА	300 мА	10 мА	30 мА	100 мА	300 мА	30 мА	100 мА	300 мА		
	Ном. ток (In)	4 А	A9D55604	A9D68604	-	A9D56604	A9D60604	A9D69604	-	-	-	4
	6 А	A9D55606	A9D68606	-	A9D56606	A9D60606	A9D69606	-	-	-		
	10 А	A9D55610	A9D68610	A9D08610	A9D56610	A9D60610	A9D69610	-	-	-		
	13 А	-	-	-	A9D56613	A9D60613	A9D69613	-	-	-		
	16 А	A9D55616	A9D68616	A9D08616	A9D56616	A9D60616	A9D69616	-	-	-		
	20 А	A9D55620	A9D68620	-	A9D56620	A9D60620	A9D69620	-	-	-		
	25 А	A9D55625	A9D68625	-	A9D56625	A9D60625	A9D69625	-	-	-		
	32 А	A9D55632	A9D68632	-	A9D56632	A9D60632	A9D69632	-	-	-		
	40 А	A9D55640	A9D68640	-	A9D56640	A9D60640	A9D69640	-	-	-		
1P+N Кривая C	Чувствит.	30 мА	300 мА	10 мА	30 мА	100 мА	300 мА	30 мА	100 мА	300 мА		
	Ном. ток (In)	6 А	A9D31606	A9D41606	-	A9D32606	A9D52606	A9D42606	A9D33606	A9D53606	A9D43606	4
	10 А	A9D31610	A9D41610	A9D02610	A9D32610	A9D52610	A9D42610	A9D33610	A9D53610	A9D43610		
	13 А	-	-	-	A9D32613	A9D52613	A9D42613	A9D33613	A9D53613	A9D43613		
	16 А	A9D31616	A9D41616	A9D02616	A9D32616	A9D52616	A9D42616	A9D33616	A9D53616	A9D43616		
	20 А	A9D31620	A9D41620	-	A9D32620	A9D52620	A9D42620	A9D33620	A9D53620	A9D43620		
	25 А	A9D31625	A9D41625	-	A9D32625	A9D52625	A9D42625	A9D33625	A9D53625	A9D43625		
	32 А	A9D31632	A9D41632	-	A9D32632	A9D52632	A9D42632	A9D33632	A9D53632	A9D43632		
	40 А	A9D31640	A9D41640	-	A9D32640	A9D52640	A9D42640	A9D33640	A9D53640	A9D43640		
	Рабочее напряжение (Ue)	230 В пер. тока										
Рабочая частота	50 Гц											
Аксессуары	Стр. 144, гребённые шинки – стр. 289											

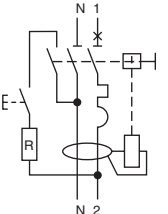
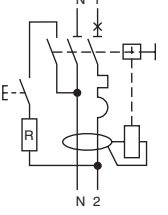
iDPN H Vigi 10000							
Тип		A 		Asi 		Кол-во модулей Ш = 9 мм	
Вспомогательные устройства		Сигнализация и дистанционное отключение, стр. 146-149					
	1P+N Кривая В	Чувствительность	30 mA	300 mA	30 mA	300 mA	4
	Ном. ток (In)	6 A	A9D07606	-	-	-	
		10 A	A9D07610	-	-	-	
		16 A	A9D07616	-	-	-	
		20 A	A9D07620	-	-	-	
		25 A	A9D07625	-	-	-	
		32 A	A9D07632	-	-	-	
	1P+N Кривая С	Чувствительность	30 mA	300 mA	30 mA	300 mA	4
	Ном. ток (In)	6 A	A9D37606	A9D47606	A9D38606	A9D48606	
		10 A	A9D37610	A9D47610	A9D38610	A9D48610	
		16 A	A9D37616	A9D47616	A9D38616	A9D48616	
		20 A	A9D37620	A9D47620	A9D38620	A9D48620	
		25 A	A9D37625	A9D47625	A9D38625	A9D48625	
		32 A	A9D37632	A9D47632	A9D38632	A9D48632	
Рабочее напряжение (Ue)		230 В пер. тока					
Рабочая частота		50 Гц					
Аксессуары		Стр. 144, гребённые шинки – стр. 289					

DB12367

■ Мгновенное включение

■ Изолированные клеммы IP20

Двойное окно VISI-TRIP

- Индикация аварийного отключения посредством красного механического индикатора состояния, расположенного на передней панели автоматического выключателя
- Индикация срабатывания от дифференциального тока посредством красного механического индикатора на передней панели

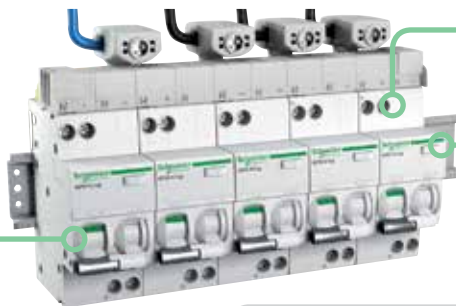

■ Кнопка тестирования

Секционирование с гарантированным отключением

- Зелёная полоса на рукоятке гарантирует размыкание всех полюсов с возможностью блокировки отключённого положения навесным замком, что обеспечивает полную безопасность выполнения работ на токоведущих частях

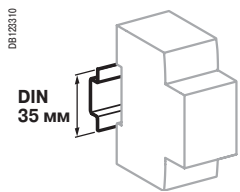

Крепление защёлкиванием на DIN-рейке шириной 35 мм

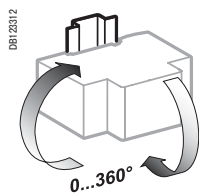

Любое установочное положение

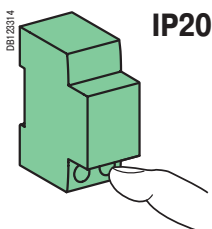

IP20

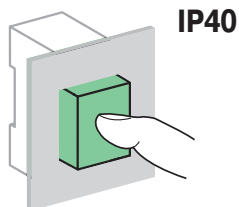

IP40

Присоединение

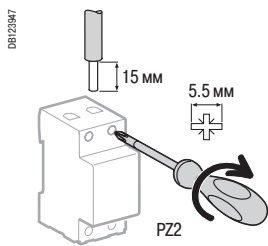

Ном. ток	Момент затяжки	Медные кабели	
		Жёсткие	Гибкие или с наконечником
4 - 40 А	2 Н·м	1 - 16 мм ²	1 - 10 мм ²

Технические характеристики

Основные характеристики

Тип	iDPN N Vigi	iDPN H Vigi
Напряжение изоляции (Ui)	400 В пер. тока	
Степень загрязнения	3	
Номинальное импульсное напряжение (Uimp)	4 кВ	
Срабатывание тепловой защиты	Эталонная температура 30°C	
Срабатывание электромагнитной защиты	Кривая В	Между 3 и 5 In
	Кривая С	Между 5 и 10 In

Согласно EN 61009

Класс токоограничения	3		
Номинальный ток отключения (Icn)	6000 А	10000 А	
Номинальный дифференциальный ток отключения и включения (IΔn)	6000 А	10000 А	
Ударный ток (8/20 мкс), выдерживаемый без отключения	Тип AC	250 А, ударн.	250 А, ударн.
	Тип A	250 А, ударн.	250 А, ударн.
	Тип Asi	3 кА, ударн.	3 кА, ударн.

Дополнительные характеристики

Дифференциальная защита с мгновенным срабатыванием	10, 30, 100, 300 мА	
Степень защиты (МЭК 60529)	Установка без пластроны	IP20
	Установка с пластроном	IP40
Износостойкость (кол-во циклов В-О)	Электрическая ≤ 20 А	20000
	≥ 25 А	10000
	Механическая	20000
Категория перенапряжения (МЭК 60364)	III	
Рабочая температура	Тип AC	От -5 до +60 °C
	Тип A, Asi	От -25 до +60 °C
Температура хранения	От -40 до +85 °C	
Тропическое исполнение (МЭК 60068-1)	Степень 2 (относительная влажность 95 % при 55 °C)	

Размеры (мм)

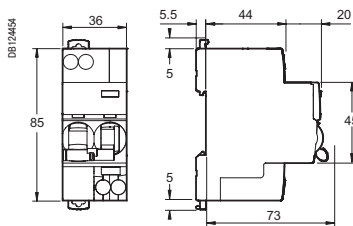

Масса (г)

Дифференциальный выключатель

Тип	iDPN Vigi
1P+N	125



МЭК/EN 61009-1
МЭК/EN 61009-2-1

Дифференциальные выключатели iC60 RCBO обеспечивают:

- защиту распределительной сети от перегрузок и коротких замыканий;
- защиту людей от поражения электрическим током при прямом прикосновении;
- индикацию замыкания на землю с помощью красного механического индикатора, расположенного на лицевой поверхности.

Тип **SI** гарантирует повышенную устойчивость к помехам от электрического оборудования.



Каталожные номера

iC60 RCBO 6000 400 В пер. тока			
Тип	Кривая	Чувствительность (I Δ n)	Кол-во модулей Ш = 9 мм
3P	C	30 мА	6
	Ном. ток (In)	10 А	A9D67310
		13 А	A9D67313
		16 А	A9D67316
		20 А	A9D67320
		25 А	A9D67325
		32 А	A9D67332
Ном. напряжение (Ue)		400 В пер. тока	
Рабочая частота		50 Гц	
Аксессуары		См. стр. 115/6 - 115/8	

iC60 RCBO 6000 400 В пер. тока									
Тип	Кривая	AC		A			Asi		Кол-во модулей Ш = 9 мм
		C	300 мА	B	C	300 мА	B	C	
4P	C	30 мА	300 мА	30 мА	30 мА	300 мА	30 мА	30 мА	8
	Чувствительность (I Δ n)	10 А	A9D57410	A9D55410	A9D87410	A9D67410	A9D52410	A9D97410	A9D77410
	Ном. ток (In)	13 А	-	-	A9D87413	A9D67413	-	A9D97413	A9D77413
		16 А	A9D57416	A9D55416	A9D87416	A9D67416	A9D52416	A9D97416	A9D77416
		20 А	A9D57420	A9D55420	A9D87420	A9D67420	A9D52420	A9D97420	A9D77420
		25 А	A9D57425	A9D55425	A9D87425	A9D67425	A9D52425	A9D97425	A9D77425
		32 А	A9D57432	A9D55432	A9D87432	A9D67432	A9D52432	A9D97432	A9D77432
Ном. напряжение (Ue)		400 В пер. тока							
Рабочая частота		50 Гц							
Аксессуары		См. стр. 115/6 - 115/8							



МЭК/EN 61009-1
МЭК/EN 61009-2-1

Дифференциальные выключатели iC60 RCBO обеспечивают:

- защиту распределительной сети от перегрузок и коротких замыканий;
- защиту людей от поражения электрическим током при прямом прикосновении;
- индикацию замыкания на землю с помощью красного механического индикатора, расположенного на лицевой поверхности.

Тип **Asi** гарантирует повышенную устойчивость к помехам от электрического оборудования.



Каталожные номера

iC60 RCBO 10000 230 В пер. тока										
Тип	AC			A			Asi		Кол-во модулей Ш = 9 мм	
	Кривая	C	300 mA	B	C	300 mA	B	C		
2P	Чувствительность (I Δ n)	30 mA	300 mA	30 mA	30 mA	300 mA	30 mA	30 mA		
	Ном. ток (In)	10 A	A9D07210	A9D50210	A9D37210	A9D17210	A9D54210	A9D47210	A9D27210	4
		13 A	-	-	A9D37213	A9D17213	-	A9D47213	A9D27213	
		15 A, NEK 400	-	-	A9D34215	A9D14215	-	-	-	
		16 A	A9D07216	A9D50216	A9D37216	A9D17216	A9D54216	A9D47216	A9D27216	
		20 A	A9D07220	A9D50220	A9D37220	A9D17220	A9D54220	A9D47220	A9D27220	
		25 A	A9D07225	A9D50225	A9D37225	A9D17225	A9D54225	A9D47225	A9D27225	
		32 A	A9D07232	A9D50232	A9D37232	A9D17232	A9D54232	A9D47232	A9D27232	
Ном. напряжение (Ue)	230 В пер. тока									
Рабочая частота	50 Гц									
Аксессуары	См. стр. 115/6 - 115/8									

iC60 RCBO 10000 230 В пер. тока				
Тип	A			Кол-во модулей Ш = 9 мм
	Кривая	C		
3P	Чувствительность (I Δ n)	30 mA		
	Ном. ток (In)	10 A	A9D17310	6
		13 A	A9D17313	
		16 A	A9D17316	
		20 A	A9D17320	
		25 A	A9D17325	
		32 A	A9D17332	
Ном. напряжение (Ue)	230 В пер. тока			
Рабочая частота	50 Гц			
Аксессуары	См. стр. 115/6 - 115/8			

Присоединение

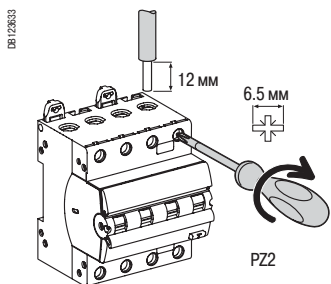

Ном. ток	Момент затяжки	Медные кабели	
		Жёсткие	Гибкие или с наконечником
10 - 32 A	2 Н·м	1 - 35 мм ²	1 - 25 мм ²

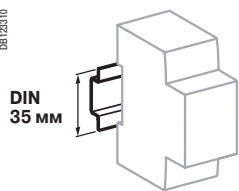

Крепление защёлкиванием на DIN-рейке шириной 35 мм

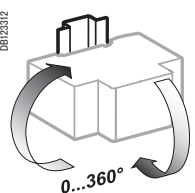

Любое установочное положение

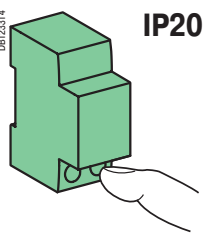

IP20

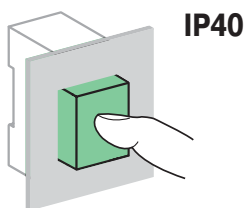

IP40

Размеры (мм)

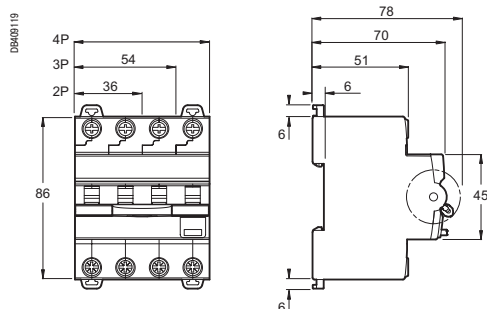

Технические характеристики

Основные характеристики	6000 A	10000 A
Напряжение изоляции (Ui)	500 В	
Номинальное импульсное напряжение (Uimp)	4 кВ	
Дифференциальная защита с мгновенным срабатыванием (IΔn)	30, 300 mA	
Тип защиты от утечки на землю	AC, A, Asi	
Срабатывание тепловой защиты	Эталонная температура	30°C
Срабатывание электромагнитной защиты	Кривая B	Между 3 и 5 In
	Кривая C	Между 5 и 10 In
Класс токоограничения	2P	3
	3P, 4P	1
Ударный ток (8/20 мкс), выдерживаемый без отключения	Тип AC	250 A, ударн.
	Тип A	250 A, ударн.
	Тип Asi	3 кА, ударн.

Согласно МЭК/EN 61009-1 и МЭК/EN 61009-2-1

Номинальная отключающая способность (Icn)	6000 A	10000 A
Рабочая отключающая способность (Ics)	1 x Icn	0,75 x Icn
Номинальная наибольшая включающая и отключающая способность дифференциального тока, фаза/земля (IΔm)	6000 A	6000 A
Не зависит от напряжения VI (Voltage Independent)	Защита остаточного тока со снижением до 0 В в соответствии с МЭК/EN 61008-1 § 3.3.4	



Согласно МЭК/EN 60947-2

Предельная отключающая способность (Icu)	6 кА	15 кА
Рабочая отключающая способность (Ics)	100 % от Icu	50 % от Icu

Дополнительные характеристики

Степень защиты	Установка без гластрона	IP20	
	Установка с гластрономом	IP40	
Износостойкость (кол-во циклов В-О)	Электрическая	10000	
	Механическая	20000	
Категория перенапряжения (МЭК 60364)		III	
Рабочая температура		От -25 до +40 °C	
Температура хранения		От -40 до +70 °C	
Диапазон рабочего напряжения кнопки диагностики	2P	-	195.5...253 В пер. тока
	3P	340...440 В пер. тока	195.5...253 В пер. тока
	4P	195.5...253 В пер. тока	-
Тропическое исполнение		Степень 2 (относительная влажность 95 % при 55 °C)	

Рассеиваемая мощность на полюс

Ном. ток (In)	10 A	13 A	16 A	20 A	25 A	32 A
R (мОм)	20.6	14.5	8.9	6.8	4.6	3.6
P (Вт)	2.06	2.45	2.28	2.72	2.88	3.67

Масса (г)

Дифференциальный выключатель	
Тип	iC60 RCBO
2P	234
3P	334
4P	445



Кривые отключения

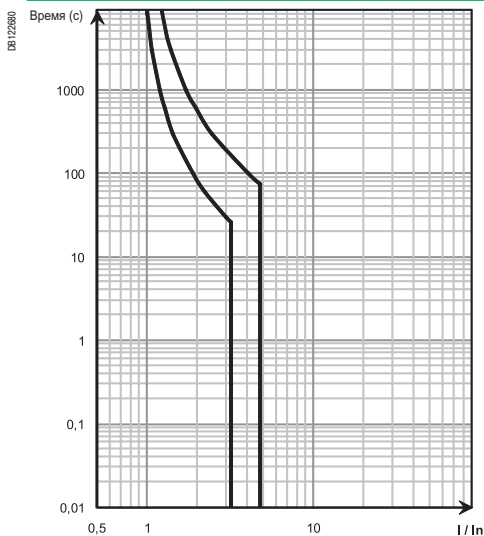

Кривая В

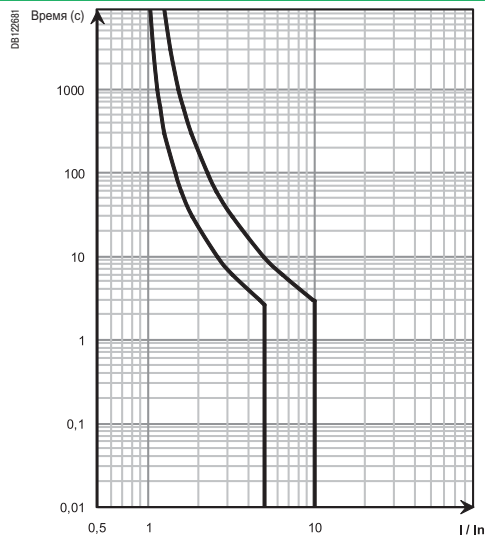

Кривая С

Кривые токоограничения

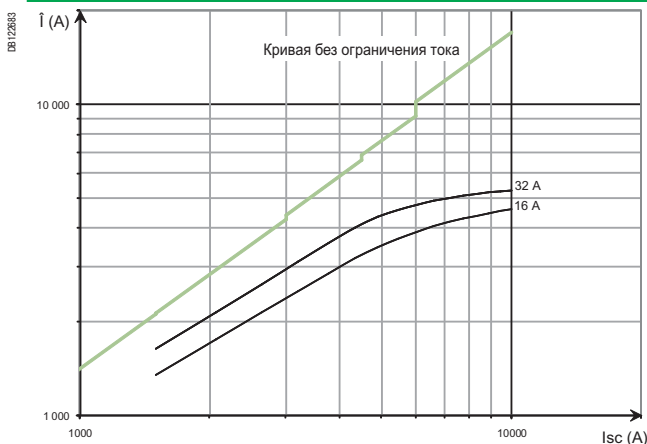

iC60 RCBO 10000 A - 2P/3P - 230 В

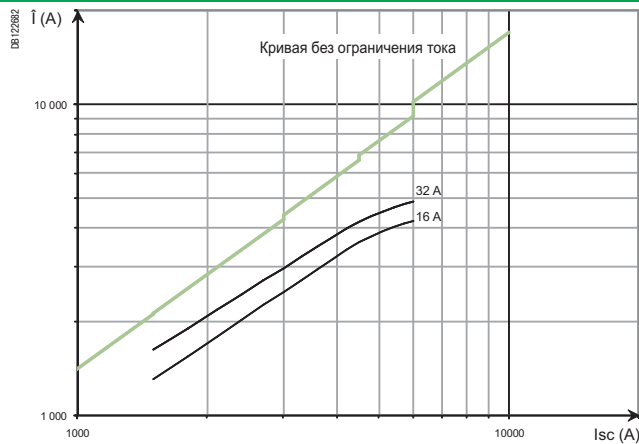

iC60 RCBO 6000 A - 3P/4P - 400 В

Тепловая энергия

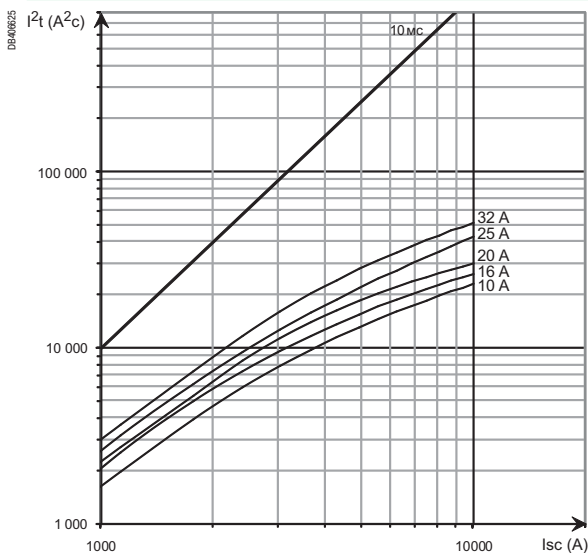

iC60 RCBO 10000 A - 2P/3P - 230 В

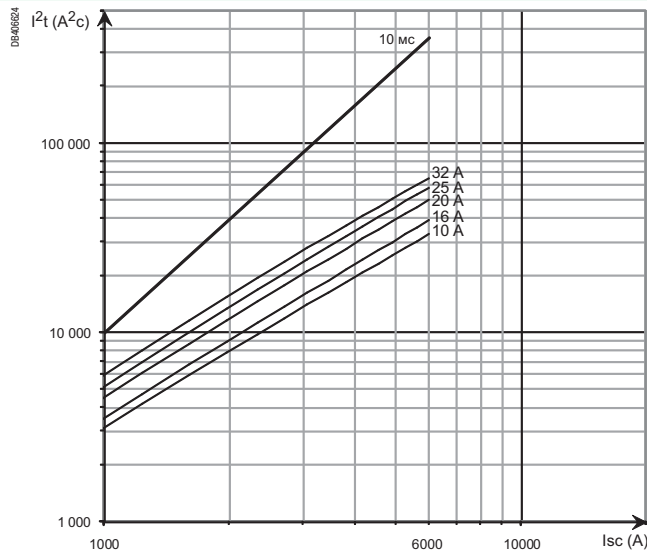

iC60 RCBO 6000 A - 3P/4P - 400 В



Стандарты: ГОСТ Р 51327.1-99, МЭК 61009

- Однофазный дифференциальный автоматический выключатель iDif K обеспечивает:
 - защиту людей от поражения электрическим током при прямых и косвенных прикосновениях (30 мА);
 - комплексную защиту оконечных цепей от токов коротких замыканий, перегрузок и повреждения изоляции;
 - безопасность за счёт секционирования фазы и нейтрали.
- Дифференциальные автоматические выключатели iDif K класса А чувствительны к пульсирующей постоянной составляющей.
- Индикация отключений на токи замыкания на землю, короткого замыкания и перегрузки реализуется посредством положения OFF (Откл.) рукоятки.
- Расположенная под рукояткой управления на передней панели кнопка тестирования Т служит для проверки работоспособности выключателя.

Аксессуары

Навесная блокировка

- Позволяет заблокировать рукоятку в положении «включено» или «отключено» с помощью навесного замка с дужкой диаметром до 8 мм (не входит в комплект поставки).

Гребёчатые шинки 1P+N

- Гребёчатые шинки облегчают ввод в эксплуатацию изделий Schneider Electric.

Каталожные номера

iDif K							
Тип			A	AC	Кол-во модулей Ш = 9 мм		
Кривая C DBI 24109	Рабочее напряжение (В)	Чувствительность (I Δ n)	30 мА		2		
			Ном. ток (In)	6 А		A9D49606	A9D63606
				10 А		A9D49610	A9D63610
				16 А		A9D49616	A9D63616
				20 А		A9D49620	A9D63620
				25 А		A9D49625	A9D63625
				32 А		A9D49632	A9D63632
Рабочая частота			50 Гц				

Аксессуары	
Тип	
Навесная блокировка (комплект из 2 шт.)	26970
Гребёчатая шинка 1P+N, 26 модулей Ш = 9 мм	21501
Гребёчатая шинка 1P+N, 48 модулей Ш = 9 мм	21503
Боковые заглушки для гребёчатой шинки (комплект из 40 шт.)	A9XPE110, A9XPE210
Защитные колпачки для гребёчатой шинки (комплект из 40 шт.)	A9XPT920

■ Рукоятка свободного расцепления с механизмом сверхбыстрой коммутации, обеспечивающим отключение, даже если рукоятка удерживается или заблокирована в положении «Вкл.»

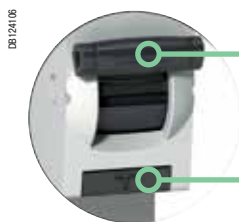

■ Кнопка тестирования

Присоединение

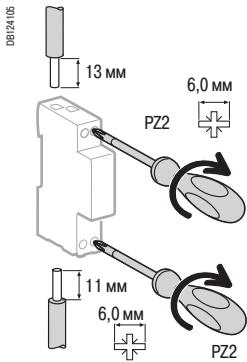

Тип	Ном. ток	Момент затяжки	Медные кабели	
			Жёсткие	Гибкие
Верхнее присоединение	10 - 25 А	2 Н·м	1 - 16 мм ²	1 - 16 мм ²
Нижнее присоединение		2 Н·м	1 - 10 мм ²	1 - 10 мм ²

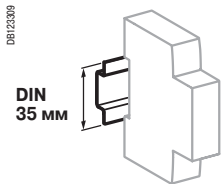

Крепление защёлкиванием на DIN-рейке шириной 35 мм

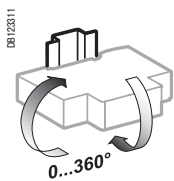

Любое установочное положение

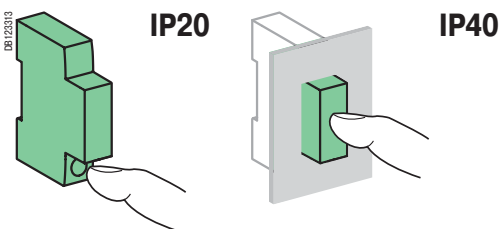

Размеры (мм)

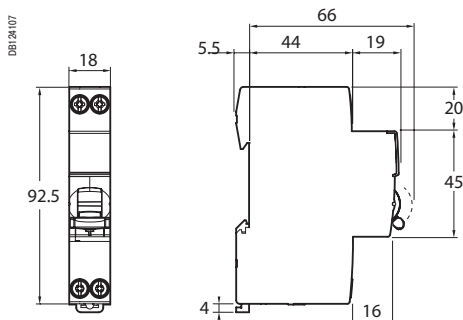

Технические характеристики

Основные характеристики

Рабочее напряжение (Ue)	230 В + 10 %, -15 %
Напряжение изоляции (Ui)	400 В
Номинальное импульсное напряжение (Uimp)	4 кВ
Номинальный дифференциальный ток срабатывания (IΔn)	30 мА
Срабатывание тепловой защиты	Эталонная температура 30 °С
Срабатывание электромагнитной защиты	Кривая С Между 5 и 10 In
Класс токоограничения	3
Ударный ток (8/20 мкс), выдерживаемый без отключения	3000 А
Ток отключения (Icn)	6000 А
Номинальная наибольшая включающая и отключающая способность дифференциального тока, фаза/земля (IΔm)	500 А

Дополнительные характеристики

Степень защиты	Установка без гластроном	IP20
	Установка с гластроном	IP40
Износостойкость (кол-во циклов В-О)	Электрическая	10000
	Механическая	20000
Рабочая температура		От -25 до +55 °С
Температура хранения		От -25 до +70 °С
Тропическое исполнение		Степень 2 (относительная влажность 95 % при 55 °С)

Масса (г)

Дифференциальный выключатель

Кол-во полюсов	iDif K
1P+N	136



Устройство iDPN N Arc снижает риск пожаров электрического происхождения. Данное устройство, непрерывно анализируя большое количество электрических параметров, обнаруживает появление дуговых разрядов, инициирующих возгорание. Устройство автоматически размыкает защищаемую цепь до появления первых признаков пламени. Устройство iDPN N Arc предназначено только для жилых помещений для защиты цепей с максимальным риском возгорания:

- цепей розеток в спальнях и гостиных, находящихся под напряжением, розеток с ограниченным доступом;
- цепей, восприимчивым к повреждениям (поверхностный монтаж, установки вне помещений и т. д.).

МЭК 60898-1

Автоматические выключатели для защиты от перегрузки (для жилых и подобных помещений).

МЭК/EN 62606

Общие требования к устройствам защиты от дугового пробоя. Устройства iDPN N Arc предназначены только для жилых помещений.

- В дополнение к защите от перегрузок и коротких замыканий устройство iDPN N Arc отслеживает появление дуговых и искровых разрядов, возникающих в кабелях и соединениях, которые могут вызвать пожар в жилых помещениях. Возникающие дуговые разряды – результат местного ухудшения состояния кабеля или ослабления соединений.
- Устройство используется в трех случаях, которые могут привести к пожару:
 - обнаружение параллельных дуговых разрядов: проблемы изоляции между двумя проводниками под напряжением, которые вызывают резистивное короткое замыкание, не достаточное для обнаружения автоматическим выключателем, а также устройством защитного отключения при отсутствии утечки на землю;
 - обнаружение последовательных дуговых разрядов: поврежденный проводник или соединение, в которых часть тока протекает по обгоревшей изоляции из-за местного нагрева;
 - перегрев электронных компонентов нагрузки под воздействием перенапряжения в течение нескольких секунд.
- Устройство сочетает в себе следующие функции:
 - защита цепей от перегрузки и токов короткого замыкания (функция автоматического выключателя);
 - защита от пожара посредством обнаружения искрения в цепи;
 - защита от пожара под нагрузкой при перенапряжениях (сетевом перенапряжении);
 - индикация отключения по пожарной опасности с помощью индикатора на передней панели;
 - самодиагностика устройства с помощью кнопки ТЕСТ;
 - индикация положения контакта (зеленая полоса).

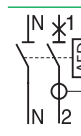

■ iDPN N Arc устанавливается на месте устройства защиты конечной цепи.

Каталожные номера

iDPN N Arc [6000]			Кол-во модулей Ш = 9 мм	
Устройства защиты от дугового пробоя в соответствии с IEC /EN 62606				
1P+N	Кривая В	Кривая С		
	Ном. ток 6 А (In)	-	A9FDB606	4
	10 А	A9FDB7610	A9FDB610	
	16 А	A9FDB7616	A9FDB616	
	20 А	-	A9FDB620	
	25 А	-	A9FDB625	
Рабочее напряжение	230/240 В пер. тока			
Рабочая частота	50 Гц			

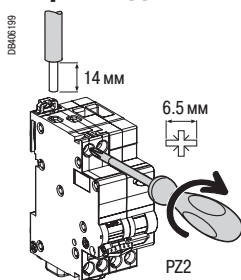
Присоединение



Момент затяжки	Только медные кабели	
	Жёсткие	Гибкие или с наконечником
2 Н·м		
	1 x 1 - 16 мм ² 2 x 1 - 2.5 мм ²	1 x 1 - 10 мм ² 2 x 1 - 2.5 мм ²

РБ115831-50

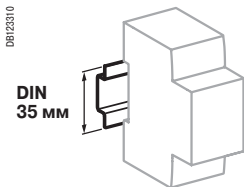
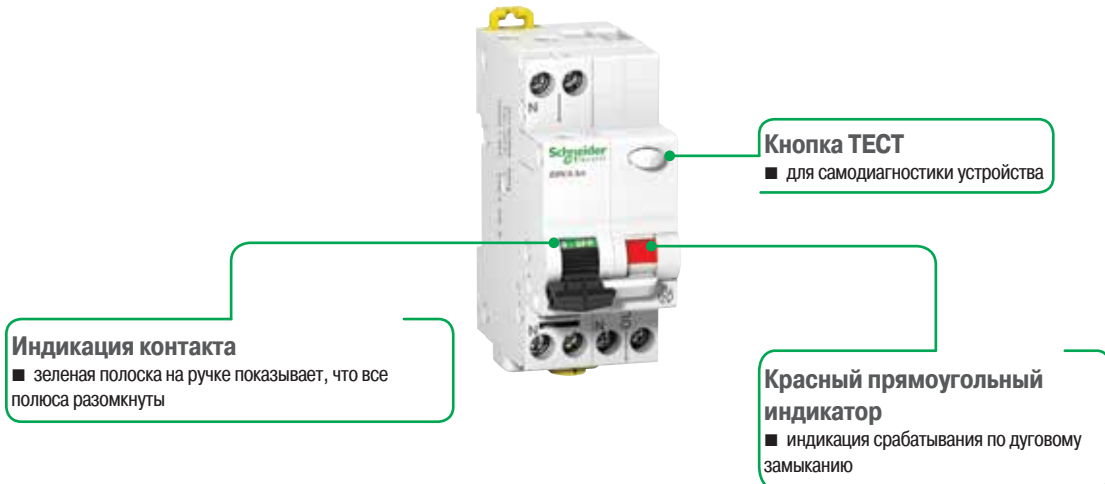

Крепление защёлкиванием на DIN-рейке шириной 35 мм

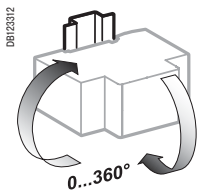

Любое установочное положение

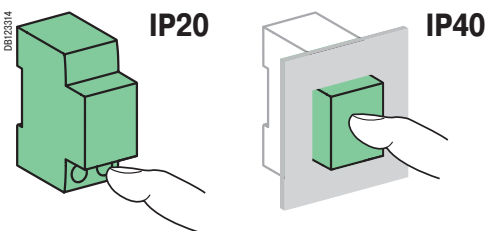

Технические характеристики

Основные характеристики

Время отключения/ ток дуги при $U_n = 230$ В пер. тока (по IEC/EN 62606)	Ток дуги Макс. время срабатывания	2.5 A	5 A	10 A	16 A	25 A
		1 с	0.5 с	0.25 с	0.15 с	0.14 с
Время срабатывания при перенапряжении (обрыве нуля)		400 В пер. тока, 200 мс				
Напряжение изоляции (U_i)		400 В пер. тока				
Степень загрязнения		2				
Номинальное импульсное напряжение (U_{imp})		4 кВ				
Категория перенапряжения		III				
Класс токоограничения		3				
Срабатывание тепловой защиты	Эталонная температура	30°C				
Срабатывание электромагнитной защиты	Кривая В Кривая С	Между 3 и 5 I_n Между 5 и 10 I_n				
Номинальная отключающая способность (I_{cp})		6000 A				

Дополнительные характеристики

Степень защиты	Только устройства	IP20
	Установка с пластроном	IP40 Класс изоляции II
Износостойкость (кол-во циклов В-О)	Электрическая ≤ 20 A	20000 циклов
	25 A	10000 циклов
Рабочая температура	Механическая	20000 циклов
		От -25 до +60 °C
Температура хранения		От -40 до +85 °C
Тропическое исполнение (согласно МЭК/EN 62606)		Степень 2 (относительная влажность 95 % при 55 °C)

Масса (г)

Устройство защиты от дугового пробоя

Тип	iDPN N Arc
1P+N	198

Размеры (мм)

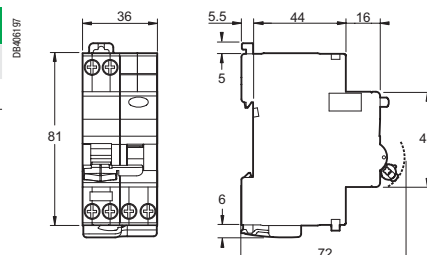

Низковольтные ограничители перенапряжений

iPRF1 12.5r/PRF1 Master/PRD1 25r/PRD1 Master

Класс 1 и 2

Серия ограничителей перенапряжений класса 1 отвечает требованиям нормативной стойкости к волне тока 10/350 мкс (8/20 мкс для ограничителей перенапряжений класса 2). Она пригодна к использованию с системами заземления TT, TN-S, TN-C и IT (режим нейтрали). Кроме того, ограничитель перенапряжения PRD1 35r можно использовать с системой заземления IT 400 В. Ограничители перенапряжений iPRF1 12.5 и PRD1 снабжены контактом для дистанционной передачи информации «окончание срока службы». Ограничитель перенапряжений PRD1 оснащен сменным картриджем, что облегчает его замену.

iPRF1 12.5r/PRD1 35r/PRD1 25r/PRD1 Master

Ограничитель перенапряжений класса 1 рекомендуется использовать в зданиях промышленного и административно-коммерческого назначения, защищенных молниеотводом или решетчатым экраном. Он защищает электроустановки от прямых ударов молнии. Обеспечивает прохождение тока прямого грозового разряда, распространяющегося от провода заземления к проводникам сети. Перед ограничителем перенапряжений должен быть установлен автоматический выключатель или предохранитель, ток отключения которого по меньшей мере должен быть равен максимальному ожидаемому току короткого замыкания в точке установки. Ограничители перенапряжений iPRF1 12.5 и PRD1 25r также обеспечивают защиту класса 2, они защищают электроустановку посредством точного одностороннего ограничения грозовых перенапряжений.



iPRF1 12.5r (3P+N)

PRD1 35r (1P)



PRD1 25r (3P+N)



PRD1 Master (3P+N)

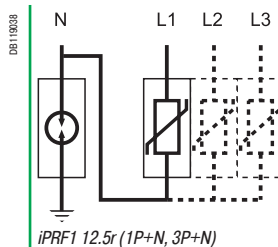

Тип	Количество полюсов	
Стационарный ограничитель перенапряж.	1P+N	3P+N
	iPRF1 12.5r T1, T2	A9L16632
Ограничитель перенапряж. со сменным картриджем	1P+N	3P+N
	PRD1 25r T1 + T2	16330
PRD1 Master T1	16361	16363
PRD1 35r T1		

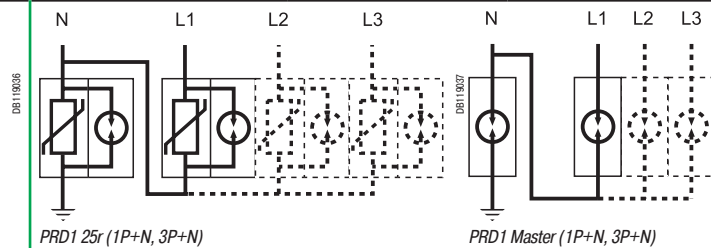

Низковольтные ограничители перенапряжений

iPRF1 12.5r/PRF1 Master/PRD1 25r/PRD1 Master
Класс 1 и 2

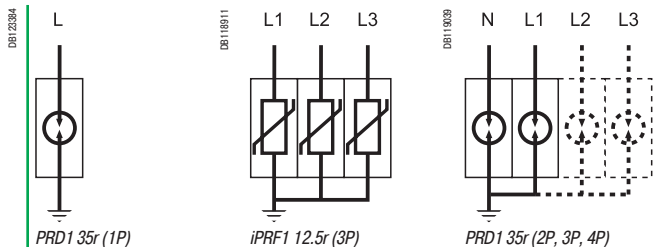

					Система заземления	Рекомендуемый монтажный аксессуар
1P	2P	3P	4P			
		A9L16633			TT, TN-S	
					TN-C	
<p>DB12327 L PRD1 25r (1P)</p> <p>DB12327 N L1 L2 L3 PRD1 25r (2P, 3P, 4P)</p> <p>DB12329 N L1 L2 L3 PRD1 Master (2P, 3P, 4P)</p>						
1P	2P	3P	4P			
					TT, TN-S	
16329	2 x 16329		4 x 16329		TT, TN-C	
		16331			TN-C	
					TT, TN-S	
16360	2 x 16360		4 x 16360		TT, TN-C	
		16362			TN-C	
	2 x 16649				IT с распределением нейтрали, TT, TN-S	16643
16649		3 x 16649			IT без распределения нейтрали, TN-C	16644
			4 x 16649		IT с распределением нейтрали	16645

Низковольтные ограничители перенапряжений

iPRF1 12.5r/PRF1 Master/PRD1 25r/PRD1 Master
Класс 1 и 2

Тип	Кол-во полюсов	Ширина	I imp (кА) (10/350) Импульсный ток	I макс. (кА) (8/20) Макс. ток разряда	In - кА Ном. ток разряда	Ur - кВ Уровень защиты	Un - В Ном. напряжение сети	Uс - В Макс. установившееся раб. напряжение	№ по кат.
Стационарный ограничитель перенапряж.		Кол-во модулей Ш = 9 мм						(L-N)/(N-PE)	
iPRF1 12.5r Класс 1 + 2									
	1P+N	4	12.5 (L-N)/50 (N-PE)	50	25	≤ 1.5	230	350/255	A9L16632
	3P	8	12.5	50	25	≤ 1.5	230/400	350	A9L16633
	3P+N	8	12.5 (L-N)/50 (N-PE)	50	25	≤ 1.5	230/400	350/255	A9L16634
Ограничители перенапряжения со сменным картриджом									
PRD1 25r Класс 1 + 2									
	1P	4	25	40	25	≤ 1.5	230	350	16329
	1P+N	8	25 (L-N)/100 (N-PE)	40	25	≤ 1.5	230	350/350	16330
	3P	12	25	40	25	≤ 1.5	230/400	350	16331
	3P+N	16	25 (L-N)/100 (N-PE)	40	25	≤ 1.5	230/400	350/350	16332
PRD1 Master Класс 1									
	1P	4	25	50	25	≤ 1.5	230	350	16360
	1P+N	8	25 (L-N)/100 (N-PE)	50	25	≤ 1.5/2.5	230	350/350	16361
	3P	12	25	50	25	≤ 1.5	230/400	350	16362
	3P+N	16	25 (L-N)/100 (N-PE)	50	25	≤ 1.5/2.5	230/400	350/350	16363
PRD1 35r Класс 1									
	1P	4	35	50	35	≤ 2.5	400/690 (TN) 400 (IT)	440	16649
Сменный картридж									
C1 Master-350	-	4	-	-	25	≤ 1.5	-	350	16314
C1 25-350	-	23 мм	-	-	25	≤ 1.5	-	350	16315
C2 40-350	-	12 мм	-	-	20	≤ 1.5	-	350	16316
C1 Neutral-350	-	4	-	-	-	-	-	350	16317
C1 35-440	-	4	-	-	35	≤ 2.5	-	440	16318

PR104268-30



C1 Neutral-350

DB123270



Ограничители перенапряжений	Сменный картридж		Нейтраль
	Фаза Класс 1	Класс 2	
PRD1 25r			
PRD1 25r 1P	16315	16316	-
PRD1 25r 1P+N	16315	16316	16317
PRD1 25r 3P	3 x 16315	3 x 16316	-
PRD1 25r 3P+N	3 x 16315	3 x 16316	16317
PRD1 Master			
PRD1 Master 1P	16314	-	-
PRD1 Master 1P+N	16314	-	16317
PRD1 Master 3P	3 x 16314	-	-
PRD1 Master 3P+N	3 x 16314	-	16317
PRD1 35r			
PRD1 35r 1P	1 x 16318	-	-
PRD1 35r 2P	2 x 16318	-	-
PRD1 35r 3P	3 x 16318	-	-
PRD1 35r 4P	4 x 16318	-	-
Аксессуары			
Тип	Кол-во полюсов (18 мм)		
Гребенчатые шинки для 2 x 1P	4		16643
Гребенчатые шинки для 3 x 1P	6		16644
Гребенчатые шинки для 4 x 1P	8		16645
Гибкий кабель 200 мм	-		16646

Низковольтные ограничители перенапряжений

iPRF1 12.5r/PRF1 Master/PRD1 25r/PRD1 Master

Класс 1 и 2

Технические характеристики

	iPRF1 12.5r	PRD1 35r	PRD1 25r	PRD1 Master	
Рабочая частота	50 Гц	50/60 Гц	50 Гц	50 Гц	
Степень защиты	Передняя панель	IP40	IP40	IP40	
	Клеммы	IP20	IP20	IP20	
	Ударопрочность	IK05	IK05	IK05	IK05
Время срабатывания	≤ 25 нс	≤ 100 нс	≤ 25 нс	≤ 100 нс	
Стойкость к короткому замыканию (I _{scgr})	50 кА	50 кА	25 кА	50 кА	
Стойкость при временном перенапряжении (U _T)	U _T (L-N)	335 В пер. тока/5 с	580 В пер. тока/5 с	415 В пер. тока/5 с	415 В пер. тока/5 с
	U _T (N-PE)	1200 В пер. тока/200 мс	800 В пер. тока/120 мин	1200 В пер. тока/200 мс	1200 В пер. тока/200 мс
Временное перенапряжение	U _T (L-N)	440 В пер. тока/120 мин	1640 В пер. тока/200 мс	440 В пер. тока/120 мин	440 В пер. тока/120 мин
Режим безопасного отказа (U _T)					
Остаточный ток заземления (I _{PE})	I _{PE} (N-PE)	0.004 мА	≤ 0.005 мА	≤ 0.01 мА для 1P+N, 3P+N	≤ 0.01 мА для 1P+N, 3P+N
Номинальная разрывная мощность остаточного тока (I _g)	I _g (L-N)	-	50 кА	25 кА/264 В пер. тока 3 кА/350 В пер. тока	50 кА
	I _g (N-PE)	100 А	-	100 А	100 А
Сигнализация окончания срока службы		Зеленый: в рабочем состоянии Красный: окончание срока службы	Белый: в рабочем состоянии Красный: окончание срока службы	Белый: в рабочем состоянии Красный: окончание срока службы	Белый: в рабочем состоянии Красный: окончание срока службы
	Дистанционная	1.5 А/250 В пер. тока	1 А/250 В пер. тока ≤ 1 А/30 В пост. тока	1 А/250 В пер. тока ≤ 1 А/30 В пост. тока	1 А/250 В пер. тока ≤ 1 А/30 В пост. тока
Присоединение через туннельные клеммы	Жесткий кабель	10...35 мм ²	16...35 мм ²	10...35 мм ²	10...35 мм ²
	Гибкий кабель	10...25 мм ²	10...25 мм ²	10...25 мм ²	10...25 мм ²
Рабочая температура		От -25 до +60 °С	От -40 до +80 °С	От -40 до +80 °С	От -40 до +80 °С
Относительная влажность		От 5 до 95 %	От 5 до 95 %	От 5 до 95 %	От 5 до 95 %
Стандарты		МЭК 61643-11: 2011 [T1], [T2] EN 61643-11: 2012, класс 1 + класс 2	МЭК 61643-11 [T1] EN 61643-11 Класс 1	МЭК 61643-11: 2011 [T1], [T2] EN 61643-11: 2012, класс 1 + класс 2	МЭК 61643-11: 2011 [T1] EN 61643-11: 2012, класс 1
Сертификация		CE, EAC	CE	CE, KEMA-KEUR	CE, KEMA-KEUR

Комбинация ограничитель перенапряжения / автоматический выключатель

Тип	I _{imp} : импульсный ток	I _{sc} : ожидаемый ток короткого замыкания в точке установки				
		10 кА	15 кА	25 кА	36 кА	50 кА
iPRF1 12.5r	12.5 кА	C120N 80 А, кривая С или Compact NSX100B 100 А *	C120H 80 А, кривая С или Compact NSX100B 100 А *	NG125N 80 А, кривая С или Compact NSX100B 100 А *	NG125H 80 А, кривая С или Compact NSX100F 100 А *	NG125L 80 А, кривая С или Compact NSX100N 100 А *
PRD1 35r	35 кА	Compact NSX160B 160 А		Compact NSX160F 160 А	Compact NSX160N 160 А	
PRD1 25r	25 кА	Compact NSX100B 100 А		-	Compact NSX100N 100 А	
PRD1 Master	25 кА	Compact NSX100B 100 А		Compact NSX100F 100 А	Compact NSX100N 100 А	

(*) Для стойкости к току грозового импульса.

PR113739-50

PRD1 25r / PRD1 Master / PRD1 35r реверсивные

■ Основание ограничителя перенапряжения может быть перевернуто, чтобы можно было вводить кабели фазы/нейтрали/заземления как через верхнюю, так и через нижнюю часть



Низковольтные ограничители перенапряжений

iPRF1 12.5r/PRF1 Master/PRD1 25r/PRD1 Master

Класс 1 и 2

Размеры (мм)

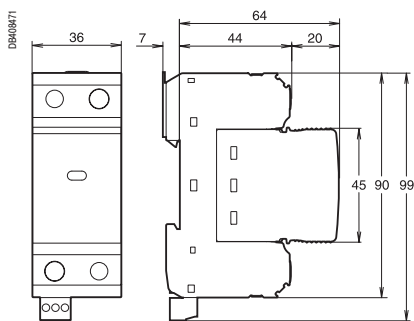

1P
PRD1 35r

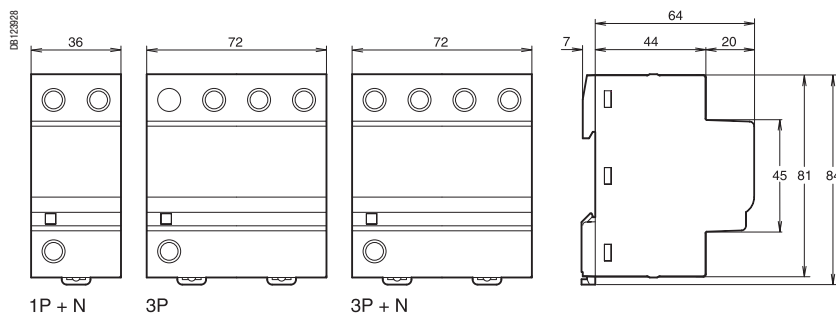

1P + N
3P
3P + N
iPRF1 12.5r

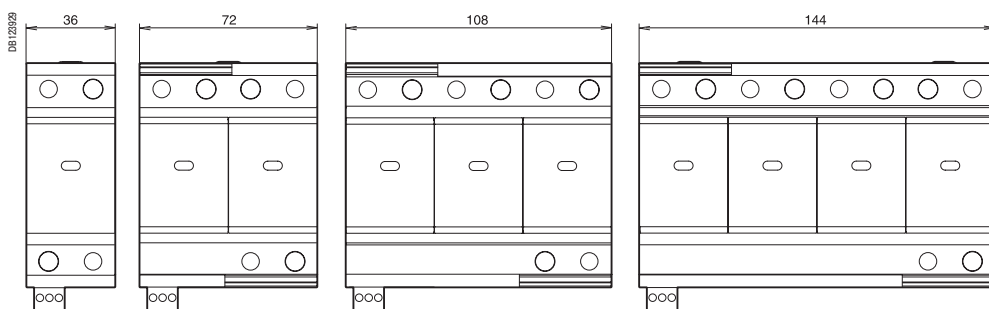

1P
1P + N
3P
3P + N
PRD1 Master

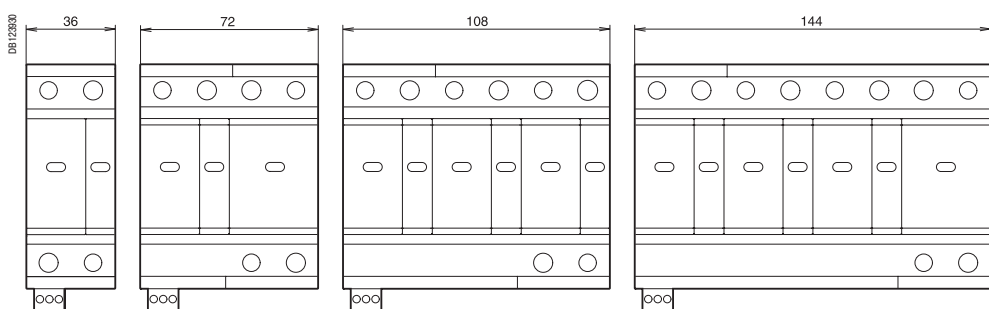
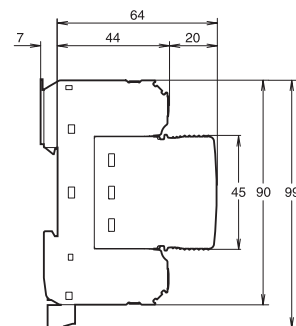

1P
1P + N
3P
3P + N
PRD1 25r

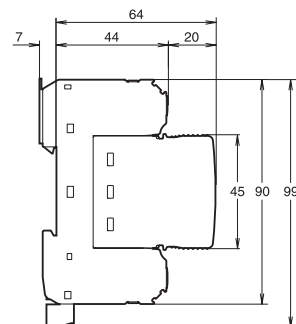

Масса (г)

Ограничители перенапряжений				
Тип	iPRF1 12,5r	PRD1 35r	PRD1 25r	PRD1 Master
1P	-	401	334	394
1P+N	290	-	725	774
3P	590	-	1010	1175
3P+N	590	-	1338	1535
Картридж	Нейтраль	-	229	229
	Фаза	-	-	242

Координация между ограничителем перенапряжений и его прерывателем напряжения в случае короткого замыкания

В данной таблице указаны: уровень номинальной мощности, кривая и уровень тока короткого замыкания разъединителя, управляемого ограничителем перенапряжения.

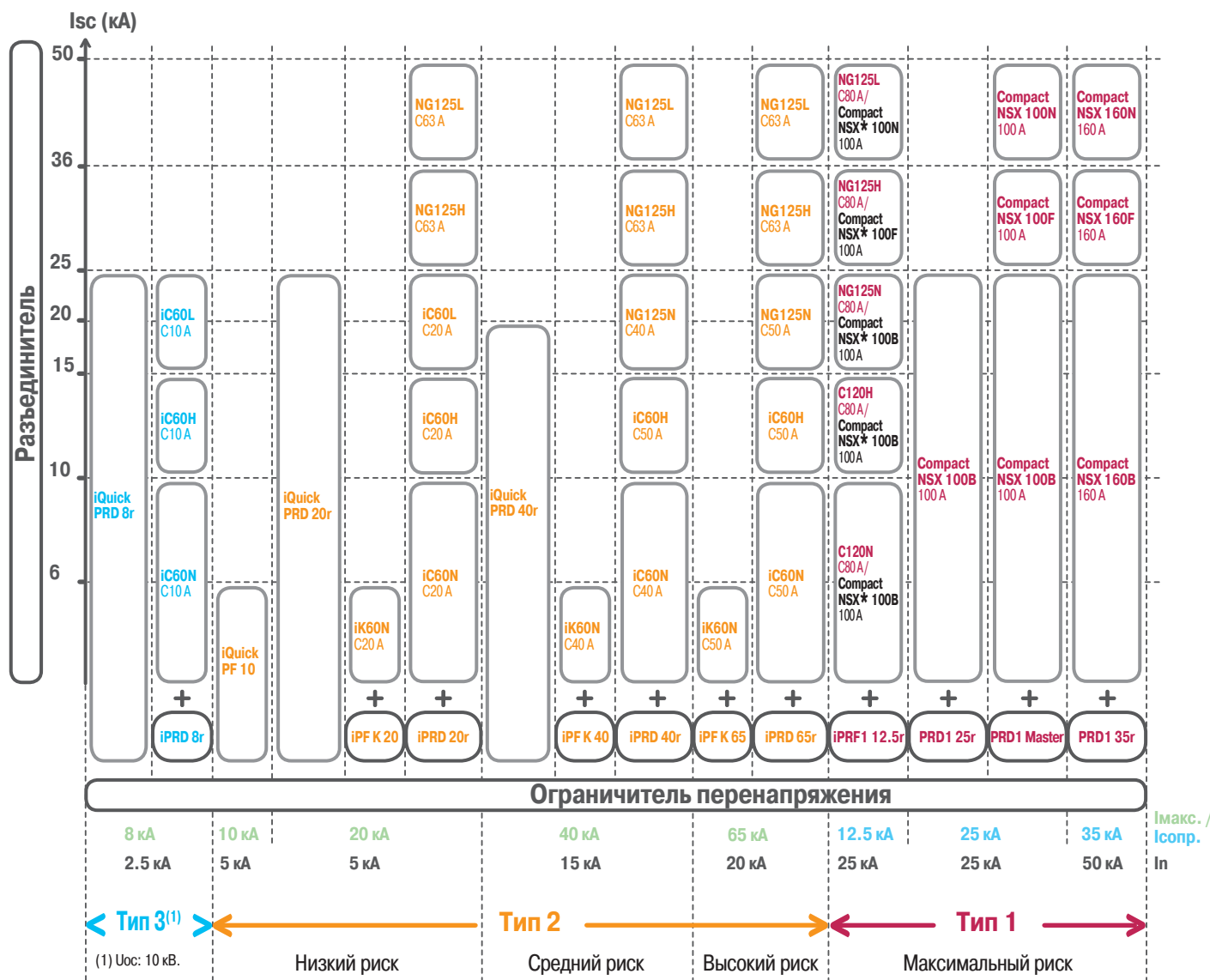

(*) Для выдерживания грозового импульсного тока

Низковольтные ограничители перенапряжений

iPF K
Класс 2



Серия многополюсных моноблочных ограничителей напряжения iPF K предназначена для использования в следующих системах заземления: TT, TN-S, TN-C. Ограничители напряжения класса 2 протестированы ударной волной 8/20 мкс.

Каждый ограничитель напряжения в этой серии имеет специфическое применение:

- защита входа (класс 2):
- ограничитель iPF K 65 рекомендуется для объектов с очень высоким уровнем риска (открытая местность);
- ограничитель iPF K 40 рекомендуется для объектов с высоким уровнем риска;
- ограничитель iPF K 20 рекомендуется для объектов со средним уровнем риска.



1P



1P+N



3P



3P+N

Максимальный ток разряда (I _{макс.}) / Номинальный ток разряда (I _n)	Тип защиты	Сеть			
		1P+N	3P+N	1P	3P
65 кА / 20 кА	Защита входа				
Очень высокий уровень риска		iPF K 65	A9L15586		
40 кА / 15 кА	Высокий уровень риска				
iPF K 40		A9L15687		A9L15686	
		A9L15688			A9L15582
20 кА / 5 кА	Средний уровень риска				
iPF K 20		A9L15692		A9L15691	
		A9L15693			A9L15597

Комбинация ограничитель перенапряжений/автоматический выключатель

Тип ограничителя перенапряжения	Используемый автоматический выключатель (с защитой 1–4 полюса) (I _{sc} ≤ 6 кА)
iPF K 65	iK60N, кривая C, 50 A
iPF K 40	iK60N, кривая C, 40 A
iPF K 20	iK60N, кривая C, 20 A

Система заземления	Наименование ограничителя перенапряжения	Кол-во модулей Ш = 9 мм	U _p - (кВ) Уровень защиты от перенапряжений			U _n - (В) Ном. напряжение сети	U _c - (В) Макс. установившееся рабочее напряжение		
			CM*		DM*		CM*		DM*
			L/±	N/±	L/N		L/±	N/±	L/N
iPF K 65									
TT и TN-S	iPF K 65 3P+N		-	≤ 1.5	≤ 1.5		-	260	340
iPF K 40									
TN	iPF K 40 1P	2	≤ 1.5	-	-	230	340	-	-
TT и TN-S	iPF K 40 1P+N	4	-	≤ 1.5	≤ 1.5		-	260	340
TN-C	iPF K 40 3P	8	≤ 1.5	-	-	230/400	340	-	-
TT и TN-S	iPF K 40 3P+N		-	≤ 1.5	≤ 1.5		-	260	340
iPF K 20									
TN	iPF K 20 1P	2	≤ 1.1	-	-	230	340	-	-
TT и TN-S	iPF K 20 1P+N	4	-	≤ 1.5	≤ 1.1		-	260	340
TN-C	iPF K 20 3P	8	≤ 1.1	-	-	230/400	340	-	-
TT и TN-S	iPF K 20 3P+N		-	≤ 1.5	≤ 1.1		-	260	340

* CM: общий режим (фаза-земля и нейтраль-земля). * DM: дифференциальный режим (фаза-нейтраль). (1) U_{oc}: напряжение комбинированной волны: 10 кВ.

Присоединение

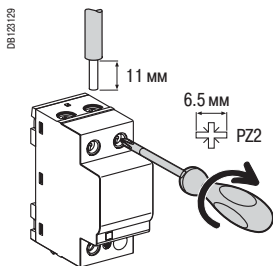

Тип	Момент затяжки	Медные кабели	
		Жёсткие	Гибкие или с наконечником
iPF K	3.5 Н·м	DE 122946 25 мм ² макс.	DE 122946 16 мм ² макс.

Низковольтные ограничители перенапряжений

iPF K

Класс 2

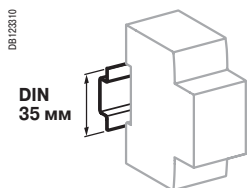

Крепление защёлкиванием на DIN-рейке шириной 35 мм

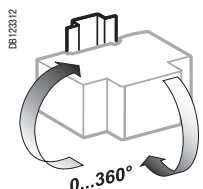

Любое установочное положение

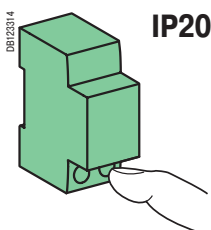

IP20

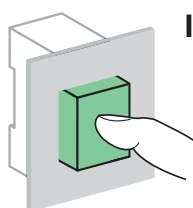

IP40

Технические характеристики

Основные характеристики		
Рабочая частота		50/60 Гц
Номинальное напряжение сети (U _n)		230/400 В пер. тока ±10 %
Установившийся рабочий ток (I _c)		< 5 мА
Время срабатывания		< 25 нс
Стойкость к короткому замыканию (I _{scCR})		25 кА (50 Гц)
Стойкость при временном перенапряжении (U _t)	U _t (L-N)	337 В пер. тока / 5 с
Низковольтная сеть	U _t (L-PE)	442 В пер. тока / 120 мин
Стойкость при временном перенапряжении (U _t)	U _t (N-PE)	1200 В пер. тока / 200 мс
Высоковольтная	U _t (L-PE)	1453 В пер. тока / 200 мс
Остаточный ток заземления (I _{PE})	I _{PE} (L-PE)	1P: ≤ 5 мА
		3P: ≤ 25 мА
	I _{PE} (N-PE)	3 мкА для 1P+N, 3P+N
Индикация состояния с помощью механического индикатора	Зеленый	В рабочем состоянии
	Красный	При окончании срока службы
Дополнительные характеристики		
Степень защиты (МЭК 60529)	Установка без пластроны	IP20 (встроенная)
	Установка с пластроном	IP40
Рабочая температура		От -25 до +60 °С
Относительная влажность		От 5 до 95 %
Стандарты		МЭК 61643-11:2011 T2

Масса (г)

Ограничители перенапряжений	
Тип	iPF K
1P	125
1P+N	210
3P	335
3P+N	420

Размеры (мм)

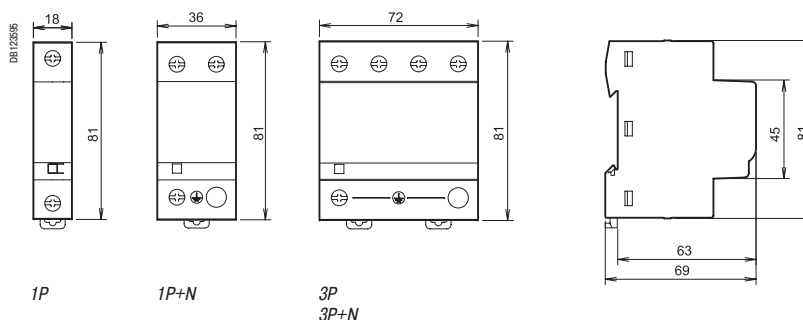



Низковольтные ограничители перенапряжений iPRD

Класс 2 или 3



Ограничители перенапряжений со сменным картриджем iPRD позволяют быстро заменять отработанный картридж. Ограничители напряжения класса 2 протестированы ударной волной 8/20 мкс. Ограничители напряжения класса 3 протестированы комбинированной волной 1,2/50 и 8/20 мкс.

Каждый ограничитель напряжения в этой серии имеет специфическое применение:

- **защита входа (класс 2):**
 - ограничитель iPRD65g рекомендуется для объектов с очень высоким уровнем риска (открытая местность);
 - ограничитель iPRD40(r) рекомендуется для объектов с высоким уровнем риска;
 - ограничитель iPRD20(r) рекомендуется для объектов со средним уровнем риска;
- **вторичная защита (класс 2 или 3):**
 - ограничитель iPRD8(r) обеспечивает вторичную защиту нагрузок и размещается в каскадных системах защиты с ограничителями перенапряжения на вводе. Такой ограничитель перенапряжения требуется в случае, если нагрузки, которым необходима защита, размещаются на расстоянии свыше 10 м от входного ограничителя перенапряжения.

Ограничители перенапряжений iPRD с обозначением «г» обеспечивают дистанционную сигнализацию «Картридж должен быть заменен».

Каталожные номера ограничителей напряжения iPRD

Макс. ток разряда (I _{макс.})	Ном. ток разряда (I _n)	Тип защиты	Сеть							
			1P+N	3P+N	1P	2P	3P	4P		
iPRD65 65 кА Очень высокий уровень риска (открытая местность)	20 кА	iPRD65	Входная							
			Вторичная							
					A9L65101					
					A9L65121					
					A9L65501		A9L65201		A9L65301	
					A9L65601				A9L65321	
							A9L65401			
iPRD40 40 кА Высокий уровень риска	15 кА	iPRD40	Входная							
			Вторичная							
					A9L40101					
					A9L40100					
					A9L40501					
					A9L40500			A9L40201		
							A9L40200			
									A9L40301	
									A9L40321	
									A9L40300	
			A9L40601							
			A9L40600							
							A9L40401			
							A9L40421			
							A9L40400			
iPRD20 20 кА Средний уровень риска	5 кА	iPRD20	Входная							
			Вторичная							
					A9L20100					
					A9L20501					
					A9L20500					
							A9L20200			
									A9L20300	
									A9L20321	
						A9L20601				
						A9L20600				
							A9L20400			
							A9L20421			
iPRD8 8 кА Вторичная защита: устанавливается рядом с нагрузками, если они размещаются на расстоянии свыше 10 м от входного ограничителя перенапряжения	2,5 кА	iPRD8	Входная							
			Вторичная							
					A9L08100					
					A9L08501					
					A9L08500			A9L08200		
									A9L08300	
									A9L08321	
						A9L08601				
			A9L08600							
							A9L08400			
							A9L08421			



2P



4P

Низковольтные ограничители перенапряжений

iPRD

Класс 2 или 3



Картридж

Резервные картриджи iPRD

Тип	Резервные картриджи для	№ по кат.
iPRD 65-350	iPRD65r	A9L65102
iPRD 40-350	iPRD40, iPRD40r	A9L40102
iPRD 20-350	iPRD20, iPRD20r	A9L20102
iPRD 8-350	iPRD8, iPRD8r	A9L08102
iPRD Нейтраль	Все изделия (1P+N, 3P+N)	A9L00002

Резервные картриджи iPRD IT

Тип	Резервные картриджи для	№ по кат.
C 65-460	iPRD65r IT	A9L65122
C 40-460	iPRD40r IT	A9L40122
C 20-460	iPRD20r IT	A9L20122
C 8-460	iPRD8r IT	A9L08122

	Система заземления	Передача	Наименование ограничителя перенапряжений	Кол-во модулей Ш = 9 мм	Up - (кВ) Уровень защиты по напряжению			Un - (В) Номинальное напряжение сети	Uс - (В) Макс. установившееся рабочее напряжение		
					CM*		DM*		CM*		DM*
					L/±	N/±			L/N	L/±	
iPRD65											
A9L65101	TT и TN	■	iPRD65r 1P	2	≤ 1.5	-	-	230	350	-	-
A9L65121	IT	■	iPRD65r 1P IT		≤ 2.3	-	-		460	-	-
A9L65501	TT и TN-S	■	iPRD65r 1P+N	4	-	≤ 1.4	≤ 1.5		-	260	350
A9L65201	TN-C-S	■	iPRD65r 2P		≤ 1.5	≤ 1.5	-		350	350	-
A9L65301	TN-C	■	iPRD65r 3P	6	≤ 1.5	-	-	230/400	350	-	-
A9L65321	IT	■	iPRD65r 3P IT		≤ 2.3	-	-		460	-	-
A9L65601	TT и TN-S	■	iPRD65r 3P+N	8	-	≤ 1.4	≤ 1.5		-	260	350
A9L65401	TN-C-S	■	iPRD65r 4P		≤ 1.5	≤ 1.5	-		350	350	-
iPRD40											
A9L40101	TT и TN	■	iPRD40r 1P	2	≤ 1.6	-	-	230	350	-	-
A9L40100	TT и TN	■	iPRD40 1P		≤ 1.6	-	-		350	-	-
A9L40501	TT и TN-S	■	iPRD40r 1P+N	4	-	≤ 1.4	≤ 1.6		-	260	350
A9L40500	TT и TN-S	■	iPRD40 1P+N		-	≤ 1.4	≤ 1.6		-	260	350
A9L40201	TN-C-S	■	iPRD40r 2P		≤ 1.6	≤ 1.6	-		350	350	-
A9L40200	TN-C-S	■	iPRD40 2P		≤ 1.6	≤ 1.6	-		350	350	-
A9L40301	TN-C	■	iPRD40r 3P	6	≤ 1.6	-	-	230/400	350	-	-
A9L40321	IT	■	iPRD40r 3P IT		≤ 2.2	-	-		460	-	-
A9L40300	TN-C	■	iPRD40 3P		≤ 1.6	-	-		350	-	-
A9L40601	TT и TN-S	■	iPRD40r 3P+N	8	-	≤ 1.4	≤ 1.6		-	260	350
A9L40600	TT и TN-S	■	iPRD40 3P+N		-	≤ 1.4	≤ 1.6		-	260	350
A9L40401	TN-C-S	■	iPRD40r 4P		≤ 1.6	≤ 1.6	-		350	350	-
A9L40421	IT	■	iPRD40r 4P IT		≤ 2.2	≤ 2.2	-		460	-	-
A9L40400	TN-C-S	■	iPRD40 4P		≤ 1.6	≤ 1.6	-		350	350	-
iPRD20											
A9L20100	TT и TN	■	iPRD20 1P	2	≤ 1.2	-	-	230	350	-	-
A9L20501	TT и TN-S	■	iPRD20r 1P+N	4	-	≤ 1.4	≤ 1.2		-	260	350
A9L20500	TT и TN-S	■	iPRD20 1P+N		-	≤ 1.4	≤ 1.2		-	260	350
A9L20200	TN-C-S	■	iPRD20 2P		≤ 1.2	≤ 1.2	-		350	350	-
A9L20300	TN-C	■	iPRD20 3P	6	≤ 1.2	-	-	230/400	350	-	-
A9L20321	IT	■	iPRD20r 3P IT		≤ 1.8	-	-		460	-	-
A9L20601	TT и TN-S	■	iPRD20r 3P+N	8	-	≤ 1.4	≤ 1.2		-	260	350
A9L20600	TT и TN-S	■	iPRD20 3P+N		-	≤ 1.4	≤ 1.2		-	260	350
A9L20400	TN-C-S	■	iPRD20 4P		≤ 1.2	≤ 1.2	-		350	350	-
A9L20421	IT	■	iPRD20r 4P IT		≤ 1.8	≤ 1.8	-		460	-	-
iPRD8 (1) Тип 2 / Тип 3 (1)											
A9L08100	TT и TN	■	iPRD8 1P	2	≤ 1.2	-	-	230	350	-	-
A9L08501	TT и TN-S	■	iPRD8r 1P+N	4	-	≤ 1.4	≤ 1.2		-	260	350
A9L08500	TT и TN-S	■	iPRD8 1P+N		-	≤ 1.4	≤ 1.2		-	260	350
A9L08200	TN-C-S	■	iPRD8 2P		≤ 1.2	≤ 1.2	-		350	350	-
A9L08300	TN-C	■	iPRD8 3P	6	≤ 1.2	-	-	230/400	350	-	-
A9L08321	IT	■	iPRD8r 3P IT		≤ 1.6 / ≤ 1.8	-	-		460	-	-
A9L08601	TT и TN-S	■	iPRD8r 3P+N	8	-	≤ 1.4	≤ 1.2		-	260	350
A9L08600	TT и TN-S	■	iPRD8 3P+N		-	≤ 1.4	≤ 1.2		-	260	350
A9L08400	TN-C-S	■	iPRD8 4P		≤ 1.2	≤ 1.2	-		350	350	-
A9L08421	IT	■	iPRD8r 4P IT		≤ 1.6 / ≤ 1.8	≤ 1.6 / ≤ 1.8	-		460	-	-

*CM: общий режим (фаза-земля и нейтраль-земля). *DM: дифференциальный режим (фаза-нейтраль). (1) Uoc: напряжение комбинированной волны: 10 кВ.

Низковольтные ограничители перенапряжений iPRD

Класс 2 или 3

Присоединение

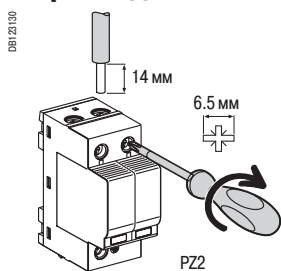

Тип	Момент затяжки	Медные кабели	
		Жёсткие	Гибкие или с наконечником
iPRD	3.5 Н·м	От 2.5 до 25 мм ²	От 4 до 16 мм ²

Технические характеристики

Основные характеристики	iPRD	iPRD IT
Рабочая частота	50/60 Гц	
Рабочее напряжение (U _e)	230/400 В пер. тока ±10 %	
Установившийся рабочий ток (I _c)	< 1 мА	
Время срабатывания	< 25 нс	
Ток короткого замыкания (I _{scsr})	50 кА (50 Гц)	-
Ток короткого замыкания (I _{scsr}), случай двойного отказа	-	5 кА (50 Гц)
Стойкость при временном перенапряжении (U _r)	U _r (L-N) 337 В пер. тока / 5 с U _r (L-PE) 442 В пер. тока / 120 мин	337 В пер. тока / 5 с
Временное перенапряжение	U _r (N-PE) 1200 В пер. тока / 200 мс	1455 В пер. тока / 200 мс
Режим безопасного отказа (U _r)	U _r (L-PE) 1455 В пер. тока / 200 мс	1455 В пер. тока / 200 мс
Остаточный ток заземления (I _{PE})	I _{PE} (L-PE) 600 мкА для 1P, 2P, 3P, 4P I _{PE} (N-PE) 3 мкА для 1P+N, 3P+N	-
Индикация надлежащей работы с помощью механического индикатора	Белый	В рабочем состоянии
Дистанционная сигнализация окончания срока	Красный	Картридж необходимо заменить
		Посредством НО/НЗ контакта 250 В / 0.25 А

Дополнительные характеристики

Степень защиты (МЭК 60529)	Установка без пластрона Установка с пластроном	IP20 IP40
Рабочая температура		От -25 до +60 °С
Температура хранения		От -40 до +85 °С
Относительная влажность		От 5 до 95 %
Тип соединительных клемм		Туннельные клеммы, 2.5 - 35 мм ²
Стандарты		МЭК 61643-11: 2011 [T2], [T3] и EN 61643-11: 2012, класс 2, класс 3

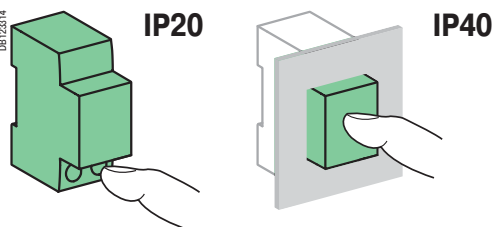

Комбинация ограничитель перенапряжений/автоматический выключатель

Ограничители перенапряжений	Используемый автоматический выключатель		
	iPRD	I _{sc} ≤ 50 кА	I _{sc} (IT 400 В пер. тока) ≤ 5 кА
iPRD65	Кривая С, 50 А	Кривая С, 63 А	Кривая С, 25 А
iPRD40	Кривая С, 40 А	Кривая С, 63 А	Кривая С, 20 А
iPRD20	Кривая С, 20 А	Кривая С, 63 А	Кривая С, 10 А
iPRD8	Кривая С, 10 А	Кривая С, 63 А	Кривая С, 10 А

Размеры (мм)

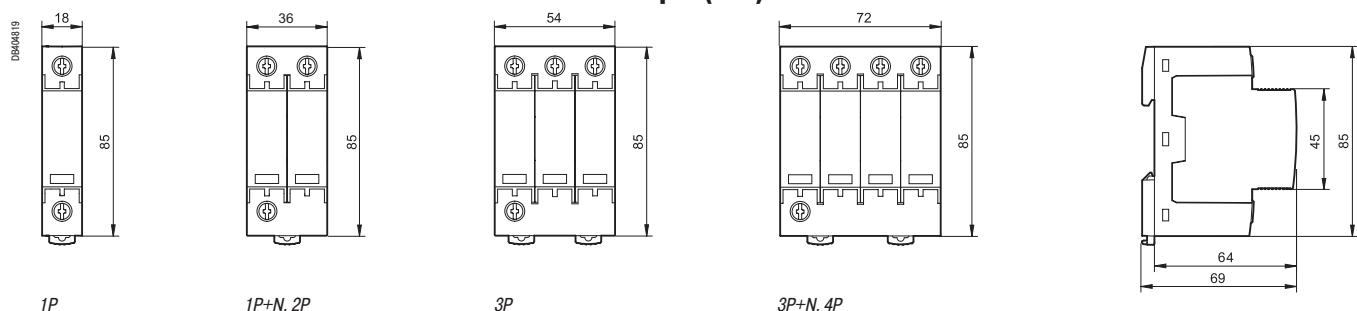

Масса (г)

Ограничители перенапряжений	
Тип	iPRD
1P	119
1P+N, 2P	220
3P	340
3P+N, 4P	450

Низковольтные ограничители перенапряжений iPRD

Класс 2 или 3

Ограничители перенапряжения iPRD

PB110281-60



Клеммы
■ IP20

Дистанционная сигнализация надлежащей работы

- С помощью механического индикатора
- белый: работа;
- красный: картридж необходимо заменить

■ Передача в Acti 9 Smartlink

Соединение ограничителя перенапряжения iPRD с выключателем при коротком замыкании

TT / TN-S

Подключение электропитания через нижнюю часть
Подключение с помощью кабелей

PB110289-50



Ограничитель перенапряжения iPRD 3P+N + iC60N 3P+N

Переверот

■ Основание ограничителя перенапряжения может быть перевернуто, чтобы можно было вводить кабели фазы/нейтрали/заземления как через верхнюю, так и через нижнюю часть

TT / TN-S

Подключение электропитания через верхнюю часть
Подключение с помощью гребенчатой шинки

PB110783-50



Ограничитель перенапряжения iPRD 3P+N + iC60N 3P+N

IT/TNC-S с нейтралью

Подключение электропитания через верхнюю часть
Подключение с помощью гребенчатой шинки

PB110729-50



Ограничитель перенапряжения iPRD 4P + iC60N 4P

IT/TNC-S с нейтралью

Подключение электропитания через верхнюю часть
Подключение с помощью гребенчатой шинки

PB110794-50



Ограничитель перенапряжения iPRD 4P + iC60N 4P

Низковольтные ограничители перенапряжений iPRD

Класс 2 или 3

Присоединение

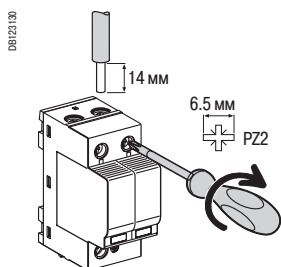

Тип	Момент затяжки	Медные кабели	
		Жёсткие	Гибкие или с наконечником
iPRD	2 Н·м	2.5 - 25 мм ²	2.5 - 16 мм ²

Технические характеристики

Основные характеристики		
Рабочая частота	50/60 Гц	
Рабочее напряжение (Ue)	230/400 В пер. тока	
Установившийся рабочий ток (Ic)	< 1 мА	
Время срабатывания	< 25 нс	
Индикация окончания срока службы: с помощью механического индикатора	Белый	В рабочем состоянии
	Красный	При окончании срока службы
Дистанционная сигнализация окончания срока службы	Посредством НО/НЗ контакта, 250 В / 0,25 А	
Дополнительные характеристики		
Рабочая температура	От -25 до +60 °С	
Тип соединительных клемм	Туннельные клеммы, 2,5 - 35 мм ²	
Стандарты	МЭК 61643-1 T2 и EN 61643-11, класс 2	

Масса (г)

Ограничители перенапряжений	
Кол-во полюсов	iPRD
1P	115
2P	220
3P	340
4P	450

Размеры (мм)

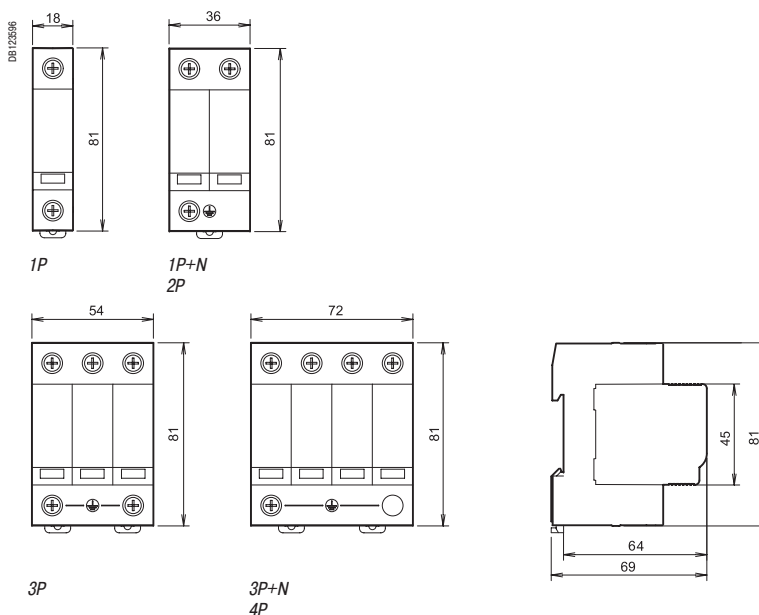



Низковольтные ограничители перенапряжений

iQuick PRD

Класс 2 или 3

Ограничители перенапряжения со сменным картриджем iQuick PRD позволяет быстро заменять поврежденные картриджи. Они снабжены функцией удаленной выдачи сообщения «Картридж необходимо заменить».



Сменные картриджи

EN 61643-11: 2012, класс 2, МЭК 61643-11: 2011 T2

Они защищают электрическое и электронное оборудование от косвенного перенапряжения, вызванного грозным разрядом. Ограничители перенапряжения со сменным картриджем iQuick PRD полностью готовы к подключению и снабжены встроенным прерывателем «Окончание срока службы».

Каждый ограничитель напряжения в этой серии имеет специфическое применение:

■ **защита входа (класс 2):**

- ограничитель iQuick PRD40r рекомендуется для объектов с высоким уровнем риска;
- ограничитель iQuick PRD20r рекомендуется для объектов со средним уровнем риска;

■ **вторичная защита (класс 2 или 3):**

- ограничитель iQuick PRD8r обеспечивает вторичную защиту нагрузок и размещается в каскадных системах защиты с ограничителями перенапряжения на вводе. Этот ограничитель перенапряжений должен устанавливаться как можно ближе к нагрузкам, которые должны иметь защиту, если они размещаются на расстоянии свыше 10 м от входного ограничителя перенапряжения.

Максимальный ток разряда (I _{макс.}) / Номинальный ток разряда (I _n)	Тип защиты		Сеть		
	Защита входа	Вторичная защита	1P+N	3P+N	3P
40 кА / 20 кА					
Высокий уровень риска	iQuick PRD40r		A9L16292		
					A9L16293
			A9L16294		
20 кА / 5 кА					
Средний уровень риска	iQuick PRD20r		A9L16295		
					A9L16296
			A9L16297		
8 кА / 2 кА					
Вторичная защита: устанавливается рядом с нагрузками, которые размещаются на расстоянии свыше 10 м от входного ограничителя перенапряжения		iQuick PRD8r	A9L16298		
				A9L16300	A9L16299

Сменные картриджи

Тип	Сменные картриджи для	№ по кат.
C 40-350	iQuick PRD40r	A9L16310
C 20-350	iQuick PRD20r	A9L16311
C 8-350	iQuick PRD8r	A9L16312
C neutral-350	Все изделия	A9L16313

Присоединение

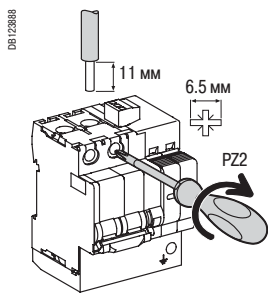

Тип	Момент затяжки	Медные кабели	
		Жёсткие	Гибкие или с наконечником
iQuick PRD	2.5 Н·м	2.5 - 25 мм ²	2.5 - 25 мм ²
		2.5 - 35 мм ²	2.5 - 35 мм ²
		25 мм ² макс.	25 мм ² макс.

Система заземления	Дистанционная передача информации	Наименование ограничителя перенапряжения	Кол-во модулей Ш = 9 мм	Ur – (кВ) Уровень защиты от перенапряжений		Un - (В) Номинальное напряжение сети	Uc – (В) Макс. установившееся рабочее напряжение	
				CM*	DM*		CM*	DM*
				N/\perp	L/N		N/\perp	L/N
iQuick PRD40r								
TT и TN-S	■	1P+N	8	≤ 1.7	≤ 2.5	230	264	350
TN-C	■	3P	13	-	≤ 2.5	230/400	-	-
TT и TN-S	■	3P+N	15	≤ 1.7	≤ 2.5		264	350
iQuick PRD20r								
TT и TN-S	■	1P+N	8	≤ 1.7	≤ 1.7	230	264	350
TN-C	■	3P	13	-	≤ 1.5	230/400	-	-
TT и TN-S	■	3P+N	15	≤ 1.5	≤ 1.5		264	350
iQuick PRD8r (2) Тип 2 / Тип 3								
TT и TN-S	■	1P+N	8	≤ 1.7/1,5	≤ 1.2/1.4	230	264	350
TN-C	■	3P	13	-	≤ 1.2/1.4	230/400	-	-
TT и TN-S	■	3P+N	15	≤ 1.7/1,5	≤ 1.2/1.4		264	350

* CM: общий режим (фаза – земля и нейтраль – земля). * DM: дифференциальный режим (фаза – нейтраль).

(1) Ur (MCB + SPD): суммарное значение, измеренное между клеммником модульного автоматического выключателя (MCB) и клеммником РЕ ограничителя перенапряжения (SPD).

(2) Uос: напряжение комбинированной волны: 10 кВ.

Аксессуары

Держатель клеммника заземления

Тип	№ по кат.
Держатель L = 4 клеммы Комплект 1 шт. 	PRA90053
Клеммы под кабель 25 мм ² L = 1 клемма Комплект 5 шт. 	PRA90046



Примечание: для клеммника заземления необходимы 1 держатель и 1 комплект клемм

Низковольтные ограничители перенапряжений

iQuick PRD

Класс 2 или 3

Технические характеристики

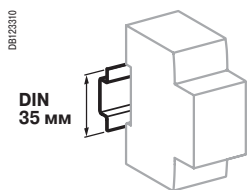

DIN 35 мм

Крепление защёлкиванием на DIN-рейке шириной 35 мм

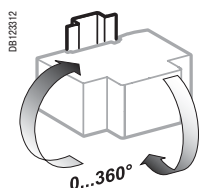

Любое установочное положение

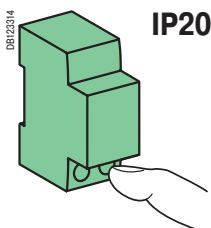

IP20

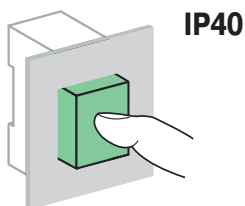

IP40

Основные характеристики

Рабочая частота	50/60 Гц		
Рабочее напряжение (Ue)	230/400 В пер. тока		
Встроенная отключающая способность (Isc)	iQuick PRD 8r/20r	25 кА (50 Гц)	
	iQuick PRD 40r	20 кА (50 Гц)	
Стойкость при временном перенапряжении (U _r)	U _r (L-N)	415 В пер. тока / 5 с	
	U _r (N-PE)	1200 В пер. тока / 200 мс	
Стойкость при временном перенапряжении (U _r)	U _r (L-N)	440 В пер. тока / 120 мин	
Режим безопасного отказа (U_r)			
Установившийся рабочий ток (Ic)	< 1 МА		
Время срабатывания	< 25 нс		
Светодиодная индикация состояния	С помощью картриджа	Белый	В рабочем состоянии
		Красный	При окончании срока службы
	Механический индикатор: белый/рукоятка ВКЛ.	В рабочем состоянии	
	Механический индикатор: красный/рукоятка ВЫКЛ.	При окончании срока службы	
Дистанционная сигнализация окончания срока службы	С помощью контакта дистанционной сигнализации НО/НЗ 250 В пер. тока/2 А		

Дополнительные характеристики

Степень защиты	Установка без пластрона	IP20, IK05
	Установка с пластроном	IP40
Рабочая температура	От -25 до +60 °C	
Температура хранения	От -40 до +80 °C	
Относительная влажность	От 5 до 95 %	
Сертификаты	NF, KEMA KEUR	

Масса (г)

Ограничители перенапряжений

Тип	iQuick PRD8r/20r	iQuick PRD40r
1P+N	435	445
3P	665	700
3P+N	810	850

Размеры (мм)

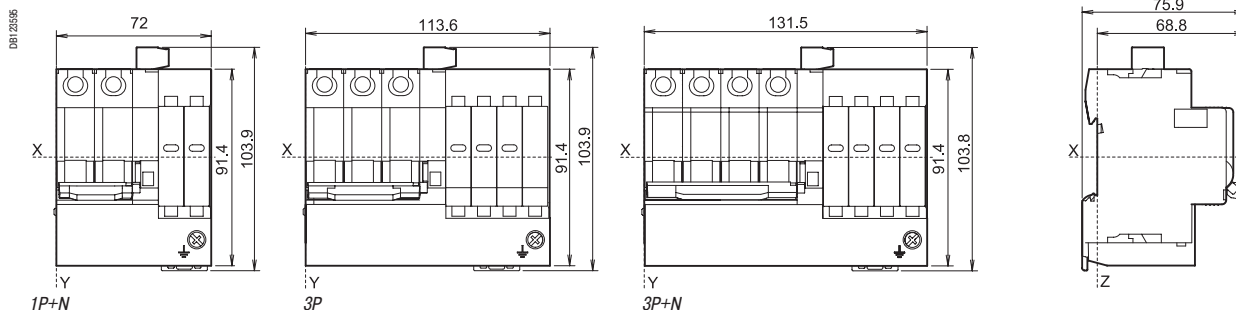

Низковольтные ограничители перенапряжений

iQuick PF

Класс 2



Серия многополюсных моноблочных ограничителей напряжения iQuickPF предназначена для использования в следующих системах заземления: TT, TN-S. Ограничители напряжения класса 2 протестированы ударной волной 8/20 мкс.

EN 61643-11: 2012, класс 2, МЭК 61643-11: 2011 T2

Ограничители перенапряжений защищают электрическое и электронное оборудование от грозового перенапряжения.

Координация с устройствами типов *Si* и *S*.

Ограничитель iQuick PF имеет предварительную разводку кабелей. Он включает в себя предохранитель-разъединитель окончания своего срока службы и клеммник заземления.

Аксессуары в комплекте поставки

- Клемма и кабель сечением 16 мм² для подключения к заземляющей шине корпуса (поставляются смонтированными).
- 1 наконечник для обжима заземляющего кабеля сечением 16 мм².
- iQuick PF, 1 фаза + нейтраль: 2 соединительных аксессуара для электрической линии связи между ограничителем перенапряжения и входным выключателем остаточных токов:
 - 1 смонтирован, расстояние между центрами: 9 мм;
 - 1 запасной, расстояние между центрами: 18 мм.



Максимальный ток разряда (I _{макс.}) / Номинальный ток разряда (I _n)	Сеть		Система заземления	Кол-во модулей Ш = 9 мм	U _p (кВ) Уровень защиты от перенапряжений (*)	U _n (В) Номинальное напряжение сети	U _c (В) Макс. установившееся рабочее напряжение
10 кА / 5 кА		1P+N	TT и TN-S	4	1.5	230	275
		3P+N	TT и TN-S	10	1.5	230/400	275
iQuick PF	A9L16617		TT и TN-S	4	1.5	230	275
		A9L16618	TT и TN-S	10	1.5	230/400	275

(*) Общий режим защиты (фаза-земля и нейтраль-земля), дифференциальный режим защиты (фаза-нейтраль).

Вспомогательное устройство дистанционной сигнализации МЭК 60947-5-1

Вспомогательное устройство iSR обеспечивает дистанционную передачу рабочего состояния iQuick PF.

Вспомогательное устройство				Кол-во модулей Ш = 9 мм
Тип	Контакт	Напряжение (U _e)	А9L16619	
iSR	3 А	415 В пер. тока	A9L16619	1

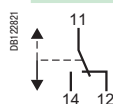

Присоединение

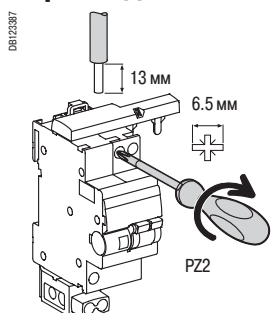

Тип	Момент затяжки	Медные кабели		
		Жёсткие	Гибкие или с наконечником	
iQuick PF	Ph / N ⊥	2 Н·м	1 - 16 мм ²	1 - 16 мм ²
			10 - 25 мм ²	10 - 25 мм ²
iSR	1.2 Н·м	16 мм ² макс.	16 мм ² макс.	

Низковольтные ограничители перенапряжений

iQuick PF

Класс 2

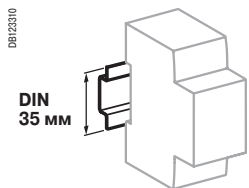

DIN 35 мм

Крепление защёлкиванием на DIN-рейке шириной 35 мм

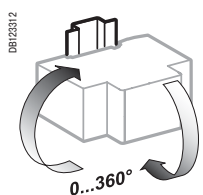

Любое установочное положение

Технические характеристики

Основные характеристики

Рабочая частота		50 Гц
Рабочее напряжение (Ue)		230/400 В пер. тока
Встроенная отключающая способность (Isc при 50 Гц)		6 кА
Стойкость при временном перенапряжении (U ₁)	U ₁ (L-N)	337 В пер. тока / 5 с
	U ₁ (L-PE)	442 В пер. тока / 5 с
Стойкость при временном перенапряжении	U ₁ (N-PE)	1200 В пер. тока / 200 мс
Режим безопасного отказа (U ₂)		
Остаточный ток заземления (I _{PE})	I _{PE} (N-PE)	30 мкА
Светодиодная индикация состояния:	Механический индикатор: белый/рукоятка ВКЛ.	В рабочем состоянии
	Механический индикатор: красный/рукоятка ВЫКЛ.	При окончании срока службы
Дистанционная сигнализация окончания срока службы		Посредством вспомогательного устройства ISR

Дополнительные характеристики

Степень защиты	Установка без пластроны	IP20
	Установка с пластроном	IP40
Рабочая температура		От -25 до +70 °C
Температура хранения		От -40 до +80 °C
Относительная влажность		От 5 до 95 %

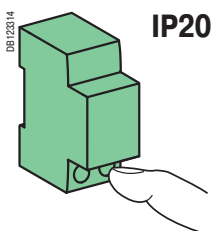

IP20

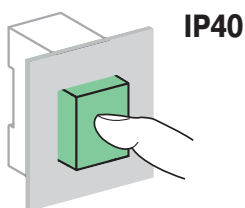

IP40

Масса (г)

Ограничители перенапряжений

Тип	iQuick PF
1P+N	370
3P+N	640

Размеры (мм)

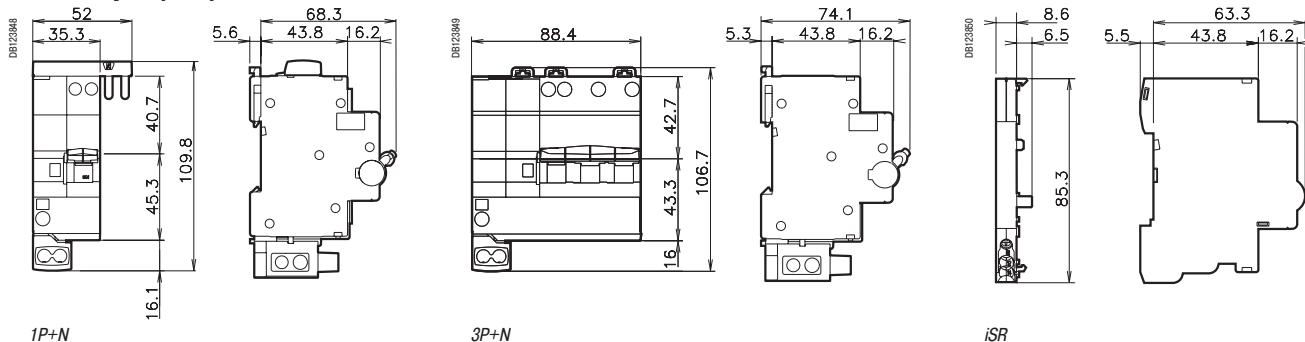

Низковольтные ограничители перенапряжений iPRC, iPRI

Защита от перенапряжений, вызванных ударами молнии.

Защита аналоговой телефонной линии: ограничитель перенапряжения, последовательно смонтированный с частным входом установки, защищает телефоны, PABX, модемы (включая ADSL) и т. д.

Защита 2 слаботочных линий без общего потенциала или 4 линий с общим опорным потенциалом: iPRI защищает измерительную аппаратуру, входы датчика ПЛК, входы источника питания постоянного тока до 53 В, входы источника питания переменного тока до 37 В. Входной ток не должен превышать 300 мА.

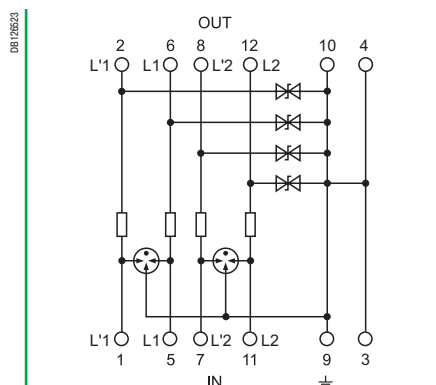
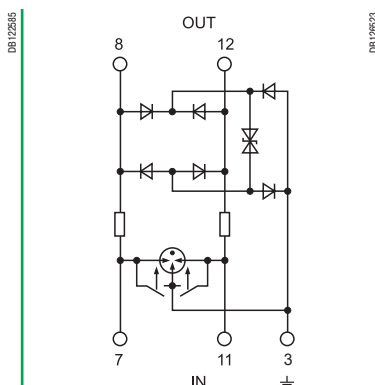

Линия L1	Кабели 7-8	Линия L1	Кабели 5-6
Линия L2	Кабели 11-12	Линия L2	Кабели 11-12
—	—	Линия L'1	Кабели 1-2
—	—	Линия L'2	Кабели 7-8
⊕	Кабель 3	⊕	Кабели 3-4-9-10
ВХОД	Линейная сторона	ВХОД	Линейная сторона
ВЫХОД	Защищенная сторона	ВЫХОД	Защищенная сторона

Каталожные номера

Ограничители перенапряжений	iPRC	iPRI
Напряжение сети (Un)	< 130 В пер. тока	48 В пост. тока
Аналоговая телефонная система	■	—
Телефонный передатчик	■	—
Цифровая телефонная система	—	■
Сеть автоматизации	—	■
Сверхнизковольтный источник питания нагрузки 12 ... 48 В	—	■
Совместимость с xDSL	■	—
№ по каталогу	A9L16337	A9L16339
Кол-во модулей Ш = 9 мм	2	2

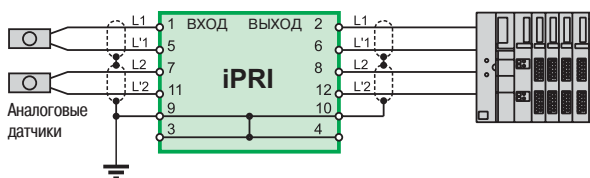
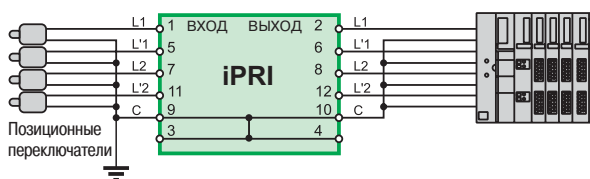
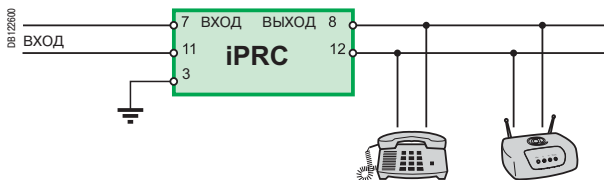

Схемы

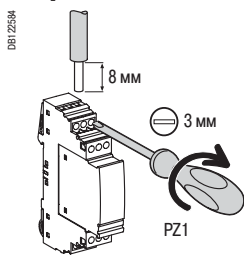

Низковольтные ограничители перенапряжений iPRC, iPRI

Присоединение



Момент затяжки	Медные кабели	
	Жёсткие	Гибкие или с наконечником
0.8 Н·м	DBI12296 	DBI12296 
	0.2 - 4 мм ²	0.2 - 2.5 мм ²

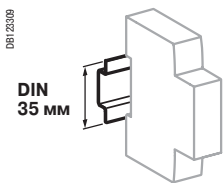

Крепление защёлкиванием на DIN-рейке шириной 35 мм

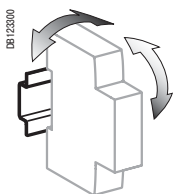

Вертикальное положение ± 30°

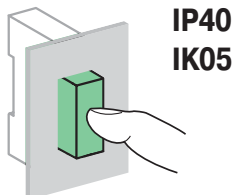
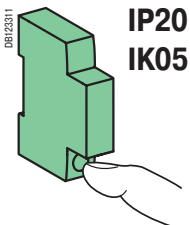

Технические характеристики

Основные характеристики		
	iPRC	iPRI
Количество защищенных линий	2	2
Категория испытаний	МЭК/EN	С1, С2, С3, D1, В2
Максимальное установившееся напряжение (Uc)	180 В пост. тока, 130 В пер. тока	53 В пост. тока, 37 В пер. тока
Напряжение ограничения (Up)	300 В	70 В
Максимальная сила тока разряда (8/20) (In)	10 кА	10 кА
Максимальная сила тока разряда (8/20) (Imax)	18 кА	10 кА
Время срабатывания	< 500 нс	≤ 1 нс
Номинальный импульсный ток	100 А	70 А
Номинальный ток (In)	450 мА (до 45°C)	300 мА (до 45°C)
Последовательный резистор	2.2 Ом	4.7 Ом
Сигнализация об окончании срока службы	Потеря тонального набора	Потеря передачи
Дополнительные характеристики		
Степень защиты	Установка без пластроном	IP20
	Установка с пластроном	IP40
	ИК	05
Рабочая температура	От -25 до +60 °С	От -25 до +60 °С
Температура хранения	От -40 до +85 °С	От -40 до +85 °С

Масса (г)

Ограничители перенапряжений		
Тип	iPRC	iPRI
	25	65

Размеры (мм)

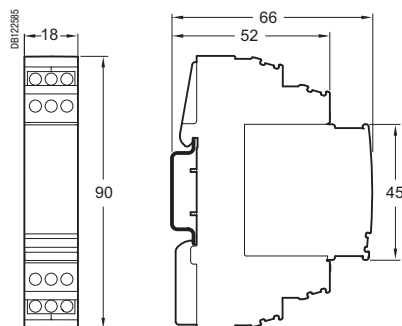

Низковольтные ограничители перенапряжений

iPRD-DC

Класс 2 для фотоэлектрических применений



МЭК 61643-1 T2

EN 61643-11, класс 2

UTE C 61740-51 T2

prEN 50539-11 T2



iPRD-DC40r 600PV

Ограничители перенапряжений по постоянному току предназначены для защиты от перенапряжений, вызванных грозовыми разрядами: от входа постоянного тока к инвертору и солнечных батарей.

Их следует устанавливать в распределительных щитах, расположенных внутри зданий. В случае наружной установки распределительного щита, последний должен быть водонепроницаемым. Ограничители перенапряжений со сменным картриджем iPRD-DC позволяют быстро заменять поврежденные картриджи.

Они снабжены функцией удаленной выдачи сообщения «Картридж необходимо заменить».

Каталожные номера

Схема внутренних соединений	I _{max} (кА) Максимальный ток разряда	I _n (кА) Номинальный ток разряда	U _p (кВ) Уровень защиты от перенапряжений			U _{CPV} (В) ⁽¹⁾ Макс. напряжение установившегося режима			Кол-во модулей Ш = 9 мм	№ по кат.
			L+/≐	L-/≐	L+/L-	L+/≐	L-/≐	L+/L-		
iPRD-DC40r 600PV										
	40	15	1.6	1.6	2.8	600	600	840	6	A9L16434
iPRD-DC40r 1000PV										
	40	15	3.9	3.9	3.9	1000	1000	1000	6	A9L16436

(1) U_{CPV} ≥ 1,2 x U_{oc stc} (U_{oc stc}: максимальное напряжение холостого хода фотоэлектрического генератора: данные изготовителя фотоэлектрического модуля).



Сменные картриджи



Сменные картриджи		
Тип	Сменные картриджи для	№ по кат.
C 40-600PV	iPRD-DC40r 600PV	A9L16683
C 40-1000PV	iPRD-DC40r 1000PV	A9L16692
C neutral PV	iPRD-DC40r 600PV	A9L16690

Низковольтные ограничители перенапряжений

iPRD-DC

Класс 2 для фотоэлектрических применений

Присоединение

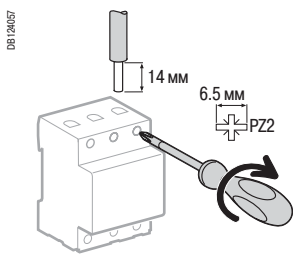

Тип	Момент затяжки	Медные кабели	
		Жёсткие	Гибкие или с наконечником
iPRD-DC	2 Н·м	2.5 - 25 мм ²	2.5 - 16 мм ²

В зависимости от расстояния между частью «генерация» и частью «преобразование» может потребоваться установка двух или более ограничителей перенапряжений, чтобы гарантировать защиту каждой из этих частей.

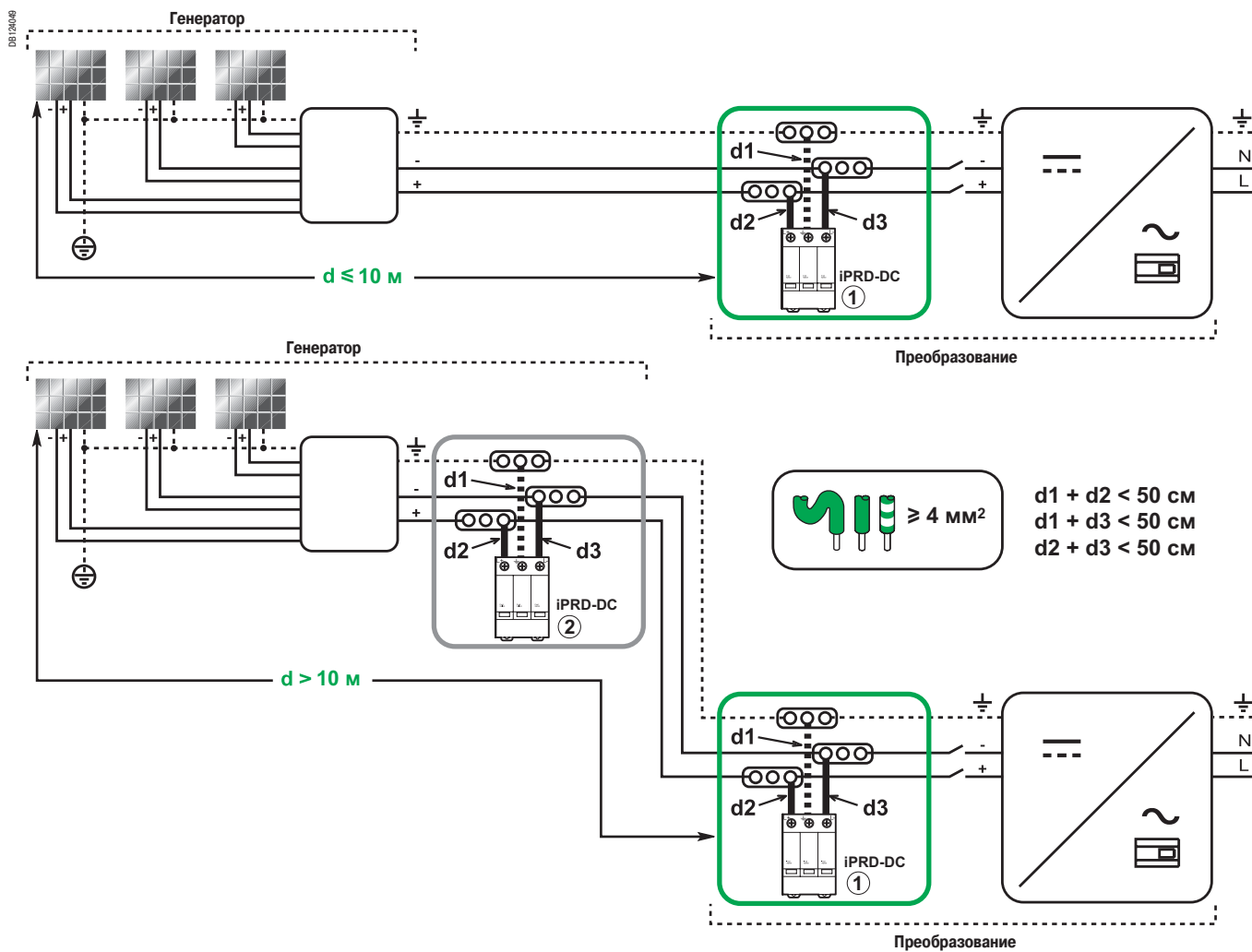

Низковольтные ограничители перенапряжений

iPRD-DC

Класс 2 для фотоэлектрических применений

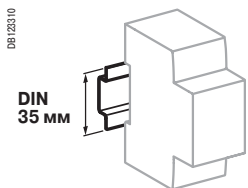

Крепление защёлкиванием на DIN-рейке шириной 35 мм

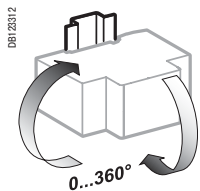

Любое установочное положение

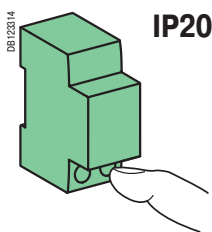

IP20

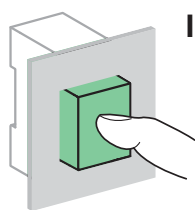

IP40

Технические характеристики

Основные характеристики

Тип сети	Изолированная, постоянного тока
Время срабатывания	< 25 нс
Ток короткого замыкания (I_{SCP})	30 А
Тип ограничителей перенапряжения	Тип 2
Режим сигнализации окончания срока	Размыкание цепи встроенным тепловым размыкателем

Дополнительные характеристики

Степень защиты (МЭК 60529)	Установка без пластрона	IP20	
	Установка с пластроном	IP40	
	Ударопрочность	IK03	
Сигнализация окончания срока службы	С помощью картриджа	Белый	В рабочем состоянии
		Красный	При окончании срока службы
	С помощью контакта дистанционной сигнализации Н0/Н3 250 В пер. тока/0,25 А		
Рабочая температура	От -25 до +60 °C		
Температура хранения	От -40 до +85 °C		
Тропическое исполнение (МЭК 60068-1)	Степень 2 (относительная влажность 95 % при 55 °C)		

Масса (г)

Ограничители перенапряжений

Тип	Масса (г)
iPRD-DC40r 600PV	400
iPRD-DC40r 1000PV	400

Размеры (мм)

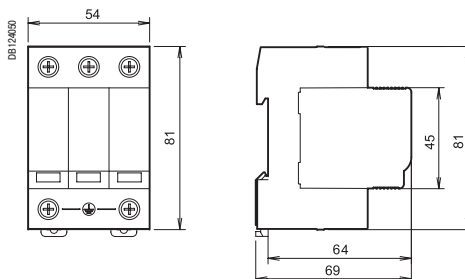

Вспомогательные устройства и аксессуары для iC60, iID, Vigi iC60

Присоединение

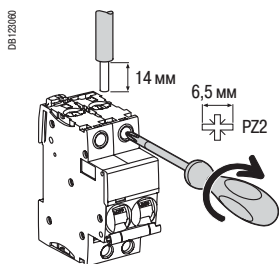

Тип	Ном. ток	Момент затяжки	Без аксессуаров		С аксессуарами			
			Медные кабели		Клемма AI 50 мм ²	Винтовая клемма под кольцевой наконечник	Распределит. клемма	
			Жёсткие	Гибкие или с наконечником			Жёсткие кабели	Гибкие кабели
			 DB112246	 DB112246	 DB112246	 DB118789	 DB118787	
iC60	0,5 - 25 A 32 - 63 A	2 Н·м 3,5 Н·м	1 - 25 мм ² 1 - 35 мм ²	1 - 16 мм ² 1 - 25 мм ²	- 50 мм ²	Ø 5 мм	3 x 16 мм ²	3 x 10 мм ²
Vigi iC60	25 A 40 - 63 A	2 Н·м 3,5 Н·м	1 - 25 мм ² 1 - 35 мм ²	1 - 16 мм ² 1 - 25 мм ²	-	-	-	-
iID	16 - 100 A	3,5 Н·м	1 - 35 мм ²	1 - 25 мм ²	50 мм ²	Ø 5 мм	3 x 16 мм ²	3 x 10 мм ²

7	Распределит. блоки и колодки	Multiclip	См. стр. 301
		Distribloc	См. стр. 296-299
8	Клемма Al 50 мм ²		27060
9	Винтовая клемма под кольцевой наконечник		27053
10	Распределительная клемма	4 шт.	19091
		3 шт.	19096
11	Гребёночная шинка		См. стр. 289

Монтажные аксессуары

12	Пломбируемая клеммная заглушка для верхнего и нижнего присоединения	1P (комп. из 2 шт.)	A9A26975
		2P (комп. из 2 шт.)	A9A26976
		3P	1P + 2P
		4P	2P + 2P
13	Межполюсная перегородка	(комп. из 10 шт.)	A9A27001
14	Защитная крышка винтов	4P (комп. из 20 шт.)	A9A26981
14'	Защитная крышка винтов Vigi iC60	(комп. из 12 шт.)	A9A26982
15	Защёлкивающаяся маркировка		См. стр. 145, 283
16	Фальш-модуль Ш = 9 мм		A9A27062
17	Навесная блокировка	(комп. из 10 шт.)	A9A26970
18	Основание для установки втычных автоматов		A9A27003
19	Поворотная рукоятка	Чёрная	A9A27005
		Красная	A9A27006

Вспомогательные электрические устройства

Вспомогательные контакты

4	Контакт сигнализации отключения из-за повреждения iSD	A9A26927
5	Контакт сигнализации положения «включено - отключено» iOF	A9A26924
6	Вспомогательный контакт iOF/SD+OF (комбинация OF+SD или OF+OF) Вспомогательный контакт iOF+SD24 Smartlink (TI24)	A9A26929

Расцепители

2	Расцепитель минимального напряжения iMN или с выдержкой времени iMN _s или расцепитель минимального напряжения с внешним питанием iMN _x	См. стр. 148
3	Независимый расцепитель iMX, iMX+OF или расцепитель максимального напряжения iMSU	См. стр. 149

Vigi iC60

1	Дифференциальный блок Vigi iC60	См. стр. 82
---	---------------------------------	-------------

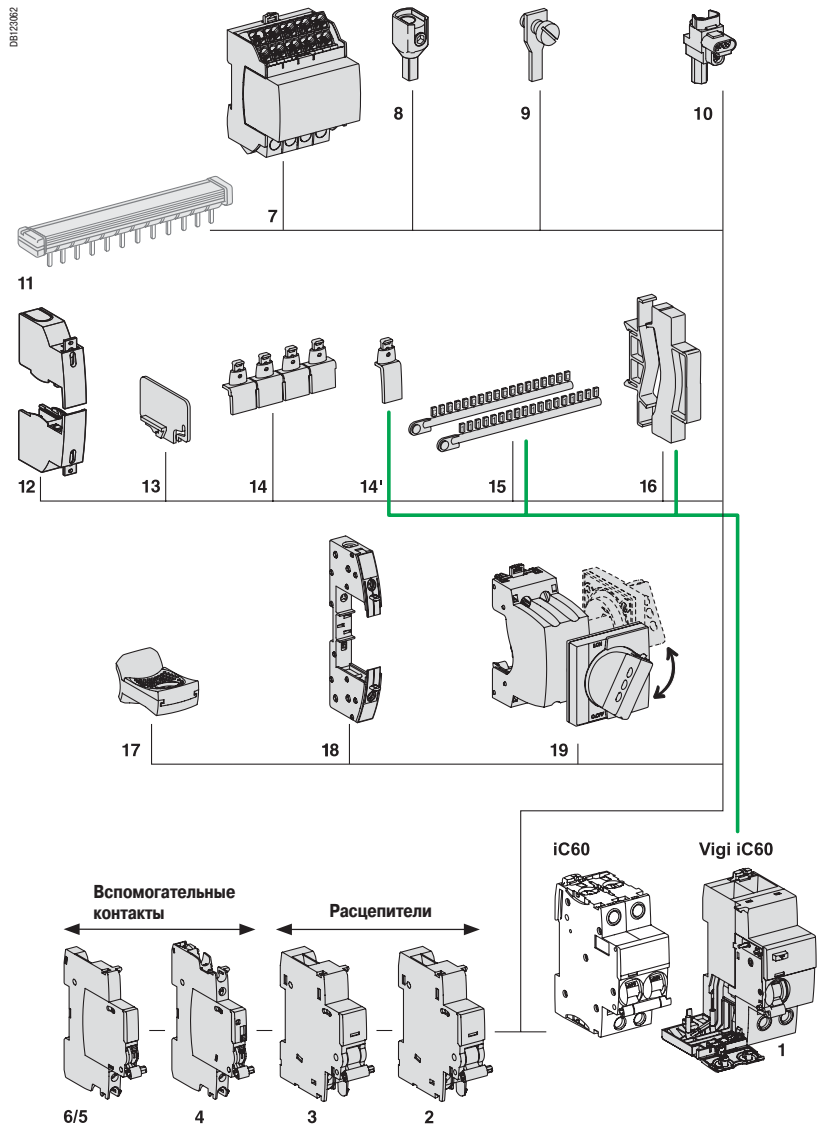







 **Расцепители должны устанавливаться первыми.**

Аксессуары для монтажа				
Аксессуары	Поворотная рукоятка		Основание для установки втычных автоматов	Навесная блокировка
Функция	<p>Ручное управление с передней или с боковой панели</p> <ul style="list-style-type: none"> ■ Степень защиты: IP55 (поворотная рукоятка). ■ Установка: <ul style="list-style-type: none"> □ передаточный механизм установлен на аппарате; □ рукоятка установлена на передней или боковой стороне щита. ■ Монтаж на передней стороне (на двери) или неподвижной боковой панели. ■ Блокировка, препятствующая открытию двери, если аппарат находится в положении «включено» (с возможностью дезактивации). ■ Блокировка навесным замком, если аппарат в положении «отключено» (возможность обеспечить путём адаптации блокировку навесным замком при положении «включено» аппарата). ■ Диаметр навесного замка: 3 - 6 мм. 		<p>Позволяет быстро снять или заменить автоматический выключатель или выключатель нагрузки, не прикасаясь к клеммам под напряжениям</p> <ul style="list-style-type: none"> ■ Степень защиты: IP20. ■ Состав: <ul style="list-style-type: none"> □ основание, закрепляемое на рейке (или панели); □ втычные контакты, закрепляемые на клеммах аппарата. ■ Присоединение: туннельные клеммы под жёсткий кабель сечением до 35 мм² или гибкий кабель сечением до 25 мм². ■ Установка: <ul style="list-style-type: none"> □ в универсальном шкафу; □ на горизонтальной рейке. ■ Высота: 178 мм. ■ Не совместимо с Vigi iC60 и его вспомогательными устройствами. ■ Возможность блокировки навесным замком (диаметром 6 мм, не входит в комплект поставки аппарата). 	<p>Блокировка автоматического выключателя или выключателя нагрузки в положении «включено» или «отключено»</p> <ul style="list-style-type: none"> ■ Диаметр навесного замка: 3 - 6 мм. ■ Возможность пломбирования (макс. диаметр: 1,2 мм). ■ Блокировка в положении «включено» не препятствует отключению автоматического выключателя или выключателя нагрузки в случае повреждения. ■ Секционирование: в соответствии со стандартом МЭК/EN 60947-2.
№ по каталогу	A9A27005 Чёрная	A9A27006 Красная	A9A27003 (1 на полюс)	A9A26970
Комплект из	1	1	1	10
Совместимость с аппаратами:				
iC60	■ 2P, 3P, 4P		■ ≤ 63 A	■
iC60 + Vigi iC60	■ 2P, 3P, 4P		–	■
iID	–		■ ≤ 63 A	■

Аксессуары для присоединения				
Аксессуары	Распределительная клемма		Клемма Al 50 мм ²	Винтовая клемма под кольцевой наконечник
Функция	<p>На 3 медных кабеля:</p> <ul style="list-style-type: none"> ■ Жёсткие сечением до 16 мм² ■ Гибкие сечением до 10 мм² 		<p>Под алюминиевый кабель сечением 16 - 50 мм²</p>	<p>Под кабель с кольцевым наконечником, передний или задний монтаж</p>
№ по каталогу	19091	19096	27060	27053
Комплект из	4	3	1	8
iC60 ≤ 25 A	–	–	–	■
iC60 > 25 A	■	■	■	■
Vigi iC60	–	–	–	–
iID	■	■	■	■ ≤ 63 A
Момент затяжки	2 Н·м		10 Н·м	2 Н·м
Длина зачищаемого участка кабеля	11 мм		13 мм	–
Необходимый инструмент	Диаметром 5 мм или PZ2		Шестигранник 5 мм	Диаметром 5 мм

Аксессуары для безопасности

Аксессуары	Защитные крышки винтов		Клеммные заглушки		Межполюсная перегородка	Фальш-модуль Ш = 9 мм
						
Функция	<p>Позволяют избежать случайного прикосновения к винтам клемм</p> <ul style="list-style-type: none"> Повышают степень защиты до IP20D 		<p>Позволяют избежать случайного прикосновения к клеммам</p> <ul style="list-style-type: none"> Повышают степень защиты до IP20D Возможность пломбирования, макс. диаметр 1,2 мм Комплект из 2 шт., для верхних и нижних клемм Для 3 полюсов: A9A26975 + A9A26976 Для 4 полюсов: 2 x A9A26976 		<p>Повышает уровень изоляции между присоединениями: кабелями, клеммами, наконечниками и т.д.</p>	<ul style="list-style-type: none"> Используется для: <ul style="list-style-type: none"> заполнения пустых мест в рядах; разделения аппаратов в ряду. Ширина: 1 модуль Ш = 9 мм. Позволяет прокладывать кабели из одного ряда в другой (вверх или вниз), сечением до 6 мм².
№ по каталогу	A9A26982	A9A26981	A9A26975	A9A26976	A9A27001	A9A27062
Комплект из	12 x 1 полюс	20 x 4 полюса (разделяемые)	2 x 1 полюса	2 x 2 полюса	10	5
Совместимость с аппаратами:						
iC60	–	■	■	■	■	■
Vigi iC60	■	–	–	–	–	■
iID	–	■	–	■	■	■

Аксессуары для идентификации

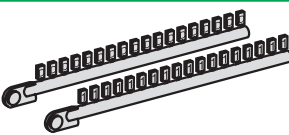
Аксессуары	Комплект защёлкивающихся этикеток					
						
	Для идентификации присоединений					
№ по каталогу	0 : AB1-R0 1 : AB1-R1 2 : AB1-R2 3 : AB1-R3 4 : AB1-R4	5 : AB1-R5 6 : AB1-R6 7 : AB1-R7 8 : AB1-R8 9 : AB1-R9	A : AB1-GA B : AB1-GB C : AB1-GC D : AB1-GD E : AB1-GE F : AB1-GF G : AB1-GG H : AB1-GH I : AB1-GI	J : AB1-GJ K : AB1-GK L : AB1-GL M : AB1-GM N : AB1-GN O : AB1-GO P : AB1-GP Q : AB1-GQ R : AB1-GR	S : AB1-GS T : AB1-GT U : AB1-GU V : AB1-GV W : AB1-GW X : AB1-GX Y : AB1-GY Z : AB1-GZ	+ : AB1-R12 - : AB1-R13 Чистая : AB1-RV
Комплект из	250					
iC60	■ До 4 этикеток на полюс					
Vigi iC60	■ До 4 этикеток на аппарат					
iID	■ До 4 этикеток на аппарат					

■ Вспомогательные электрические устройства присоединяются к автоматическим выключателям нагрузки iLD, мотор-редукторам RCA и автоматическим устройствам повторного включения ARA для реализации функций дистанционного отключения или сигнализации положения («включено - отключено - аварийное отключение») этих аппаратов в случае повреждения.

■ Они устанавливаются защёлкиванием (без использования инструмента) слева от соответствующего аппарата.

■ Вспомогательное устройство iOF/SD+OF представляет собой изделие типа «два в одном»: механический переключатель позволяет выбирать между двумя контактами, OF+SD или OF+OF.

МЭК/EN 60947-1

■ Расцепители:

- iMN: расцепитель минимального напряжения;
- iMNs: расцепитель минимального напряжения с выдержкой времени;
- iMNx: расцепитель минимального напряжения, независимый от напряжения питания;
- iMSU: расцепитель максимального напряжения;
- iMX: независимый расцепитель;
- iMX+OF: независимый расцепитель с контактом сигнализации положения «включено - отключено».

МЭК/EN 60947-5-1

■ Вспомогательные контакты:

- iOF: контакт сигнализации положения «включено - отключено»;
- iSD: контакт сигнализации отключения из-за повреждения;
- iOF/SD+OF: контакт сигнализации «включено - отключено» и переключаемый контакт OF или SD.

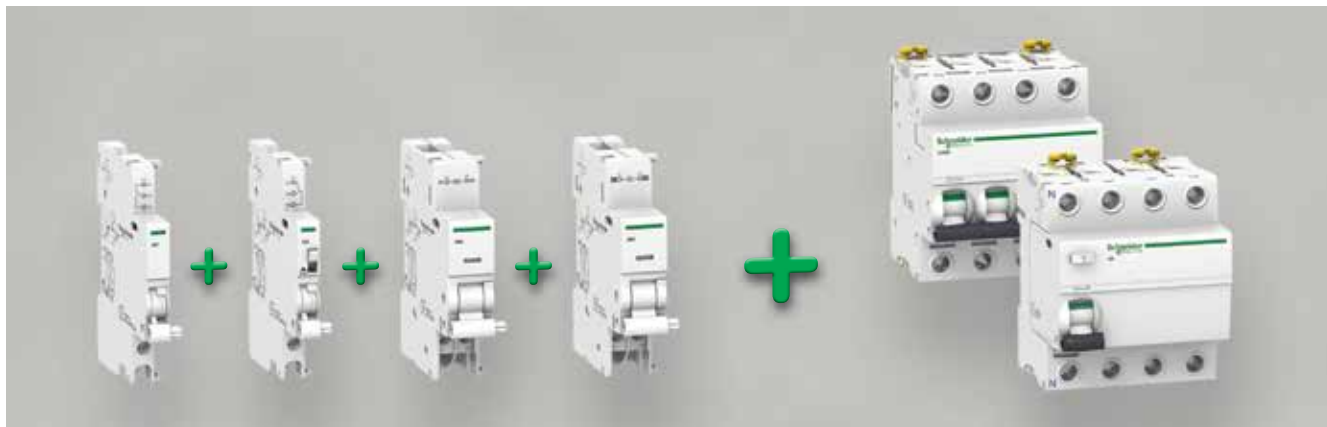

DB 12546

Таблица возможных комбинаций вспомогательных устройств

Вспомогательные электрические устройства			Устройства дистанц. управления	Аппараты		
Вспомогательные контакты			Расцепители	Автоматическое устройство повторного включения ARA или мотор-редуктор RCA	iC60/iID	Vigi
Положение						
Слева	Справа	Макс. количество				
1 iOF/SD+OF	+ 1 iOF/SD+OF	+ 1 (iMX или iMN или iMSU)	-	-		
или 1 iOF	+ 1 (iSD или iOF или iOF/SD+OF)	+ 2 (iMX или iMN или iMSU)				
или Нет	+ Нет	+ 3x iMSU				
Нет	+ 1 (iSD или iOF или iOF/SD+OF)	+ 1 (iMX или iMN или iMSU)	-	-		
или 1 iOF	+ 1 (iSD или iOF или iOF/SD+OF)	+ Нет				
Нет	+ 1 (iSD или iOF или iOF/SD+OF)	+ 1 (iMX или iMN или iMSU)		-		
или 1 iOF	+ 1 (iSD или iOF или iOF/SD+OF)	+ Нет				
Нет	+ 1 (iSD или iOF или iOF/SD+OF)	+ 1 (iMX или iMN или iMSU)		-		
или 1 iOF	+ 1 (iSD или iOF или iOF/SD+OF)	+ Нет				

Другие возможные комбинации: см. техническую информацию







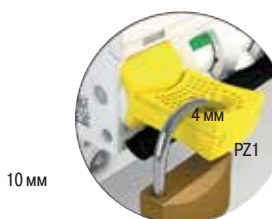

Расцепители должны устанавливаться первыми.
Соблюдайте положение функции SD.

Присоединение

DBI 123061



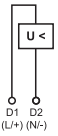
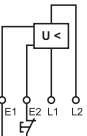
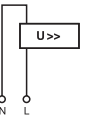



Тип	Момент затяжки	Медные кабели		Распределительная клемма	
		Жёсткие	Гибкие	Жёсткие кабели	Кабели с наконечником
Вспомогательные контакты	1 Н-м	 DBI 12346	 DBI 12007	 DBI 12011	 DBI 12008
Расцепители	1 Н-м	1 - 4 мм ²	0,5 - 2,5 мм ²	2 x 2,5 мм ²	2 x 1,5 мм ²
		1 - 6 мм ²	0,5 - 4 мм ²	2 x 2,5 мм ²	2 x 2,5 мм ²

		Расцепители																		
Вспомогательные устройства		iMN	iMNs	iMNx	iMSU			iMX												
Тип		Расцепитель минимального напряжения			Расцепитель максимального напряжения			Независимый расцепитель												
		Мгновенного действия	С выдержкой времени	Независимый от напряжения питания																
																				
Функция		<ul style="list-style-type: none"> Вызывает отключение соответствующего аппарата при понижении его входного напряжения (между 70 % и 35 % Un). Предотвращает включение аппарата до восстановления его входного напряжения 				<ul style="list-style-type: none"> Выключает питание путём отключения соответствующего аппарата при превышении напряжения фаза - нейтраль (обрыв нуля). Для трехфазной сети используйте три расцепителя iMSU. 		<ul style="list-style-type: none"> При запитывании вызывает отключение соответствующего аппарата 												
			<ul style="list-style-type: none"> При провале переходного напряжения (до 0,2 с) отключение не выполняется 	<ul style="list-style-type: none"> Вход и питание раздельны 	Напряжение отключения ⁽¹⁾ , В пер. тока <table border="1"> <tr> <td>255</td> <td>275</td> <td>300</td> <td>350</td> <td>400</td> </tr> <tr> <td>Не откл.</td> <td>15 с / 3 с</td> <td>5 с / 1 с</td> <td>0,75 с / 0,25 с</td> <td>0,2 с / 0,07 с</td> </tr> </table>		255	275	300	350	400	Не откл.	15 с / 3 с	5 с / 1 с	0,75 с / 0,25 с	0,2 с / 0,07 с				
255	275	300	350	400																
Не откл.	15 с / 3 с	5 с / 1 с	0,75 с / 0,25 с	0,2 с / 0,07 с																
Схемы соединений																				
Использование		<ul style="list-style-type: none"> Аварийное отключение кнопкой с размыкающим контактом Обеспечивает безопасность цепей питания нескольких машин, предотвращая неконтролируемый повторный пуск 			<ul style="list-style-type: none"> Отказоустойчивое аварийное отключение Повышенная бесперебойность работы благодаря нечувствительности к колебаниям напряжения цепи управления 	<ul style="list-style-type: none"> Защита оборудования от перенапряжений в электросети (обрыв нулевого проводника) Контроль напряжения фаза - нейтраль 		<ul style="list-style-type: none"> Аварийное отключение кнопкой с замыкающим контактом 												
№ по каталогу		A9A26960	A9A26961	A9A26963	A9A26969	A9A26971	A9A26500		A9A26476	A9A26477	A9A26478									
Технические характеристики																				
Номинальное напряжение (Ue)	В пер. тока	220...240	48	220...240	220...240	380...415	230	230	100...415	48	12...24									
	В пост. тока	—	48	—	—	—	—	—	110...130	48	12...24									
Рабочая частота	Гц	50/60		50/60	50/60	50/60	50/60		50/60											
Красный механический индикатор состояния		На передней панели		На передней панели	На передней панели	На передней панели		На передней панели												
Функция тестирования		—		—	—	—		—												
Кол-во модулей Ш = 9 мм		2		2	2	2		2												
Рабочий ток		—		—	—	—		—												
Кол-во контактов		—		—	—	—		—												
Рабочая темп-ра	°C	-35...+70		-35...+70	-35...+70	-35...+70		-35...+70												
Темп-ра хранения	°C	-40...+85		-40...+85	-40...+85	-40...+85		-40...+85												

(1) Время срабатывания (с): максимальное время срабатывания / минимальное время без отклика.

Вспомогательные контакты

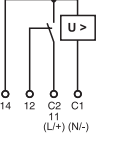
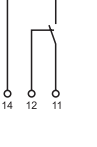
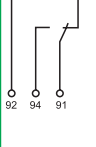
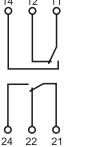
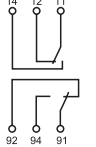
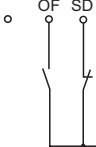
iMX+OF	iOF	iSD	iOF/SD+OF	iOF+SD24
	Контакт сигнализации положения «вкл. - откл.»	Контакт сигнализации отключения из-за повреждения	Двойной контакт: сигнализация положения «вкл. - откл.» или отключения из-за повреждения	Двойной контакт: сигнализация положения «вкл. - откл.» или отключения из-за повреждения
С контактом сигнализации положения «включено - отключено»				
				
<ul style="list-style-type: none"> ■ Снабжён контактом OF для сигнализации положения «включено» или «отключено» соответствующего аппарата 	<ul style="list-style-type: none"> ■ Переключающий контакт, сигнализирующий положение «включено» или «отключено» соответствующего аппарата 	<ul style="list-style-type: none"> ■ Переключающий контакт, сигнализирующий положение соответствующего аппарата в случае: <ul style="list-style-type: none"> □ электрического повреждения; □ воздействия на расцепитель. ■ Функция сигнализации, аналогичная VISI-TRIP 	<ul style="list-style-type: none"> ■ Вспомогательный контакт iOF/SD+OF – изделие типа «два в одном»: выбор контакта OF+SD или OF+OF с помощью механического переключателя на боковой грани 	<ul style="list-style-type: none"> ■ Вспомогательный контакт iOF+SD – изделие типа имеет функцию OF и SD, одновременно, и имеет разъем Ti24 для подключения к системе Smartlink
			 	
<ul style="list-style-type: none"> ■ Аварийное отключение кнопкой с замыкающим контактом ■ Дистанционная сигнализация положения соответствующего аппарата 	<ul style="list-style-type: none"> ■ Дистанционная сигнализация положения соответствующего аппарата 	<ul style="list-style-type: none"> ■ Дистанционная сигнализация отключения из-за повреждения соответствующего аппарата 	<ul style="list-style-type: none"> ■ Дистанционная сигнализация положения и/или отключения из-за повреждения соответствующего аппарата 	<ul style="list-style-type: none"> ■ Дистанционная сигнализация положения и/или отключения из-за повреждения соответствующего аппарата
A9A26946 A9A26947 A9A26948	A9A26924	A9A26927	A9A26929	A9A26897
100...415	240...415	240...415	240...415	–
48	24...130(220)*	24...130(220)*	24...130(220)*	24
12...24	50/60	50/60	50/60	–
На передней панели	На передней панели	На передней панели	На передней панели	На передней панели
–	На рукоятке управления	На рукоятке управления	На рукоятке управления	На рукоятке управления
2	1	1	1	1
12...24 В пост. тока 6 А	24 В пост. тока 6 А	24 В пост. тока 6 А	24 В пост. тока 6 А	6 А макс., 2 мА мин.
48 В пост. тока 2 А	48 В пост. тока 2 А	48 В пост. тока 2 А	48 В пост. тока 2 А	–
110...130 В пост. тока 1 А	60 В пост. тока 1,5 А	60 В пост. тока 1,5 А	60 В пост. тока 1,5 А	–
–	130 В пост. тока 1 А	130 В пост. тока 1 А	130 В пост. тока 1 А	–
12...24 В пер. тока 6 А	240 В пер. тока 6 А	240 В пер. тока 6 А	240 В пер. тока 6 А	–
48 В пер. тока 2 А	415 В пер. тока 3 А	415 В пер. тока 3 А	415 В пер. тока 3 А	–
100...240 В пер. тока 6 А	–	–	–	–
400 В пер. тока 3 А	–	–	–	–
1 НО/НЗ	1 НО/НЗ	1 НО/НЗ	1 НО/НЗ + 1 НО/НЗ	1 НО/НЗ
-35...+70	-35...+70	-35...+70	-35...+70	-25...+60
-40...+85	-40...+85	-40...+85	-40...+85	-40...+85

- Вспомогательные электрические устройства используются совместно с дифференциальным выключателем iC60 RCBO; он имеет функции дистанционной сигнализации о состоянии контактов (разомкнуты/замкнуты/выключены) этих устройств в случае отказа.
- Они устанавливаются защёлкиванием (без использования инструмента) слева от соответствующего аппарата.
- Устройство OF/SD является продуктом двойного назначения: механический ручной многопозиционный переключатель используется для выбора одного из двух контактов, OF или SD.
- Вспомогательное устройство iOF/SD24 может передавать данные о состоянии контакта (разомкнут/замкнут, выключен) или об аварийном отключении устройства SD на Acti 9 Smartlink или на программируемый логический контроллер через интерфейс Ti24 (24 В пост. тока).

Вспомогательное оборудование индикации

МЭК/EN 60947-5-1

- iOF: контакт сигнализации положения «включено - отключено».
- iSD: контакт индикации отключения из-за повреждения.
- iOF/SD: контакт сигнализации «включено - отключено» и переключаемый контакт OF или SD.
- iOF/SD24: контакт сигнализации «включено - отключено» и переключаемый контакт OF или SD с интерфейсом Ti24.

МЭК/EN 60947-5-4

- iOF/SD24: разомкнутый/замкнутый контакт OF или контакт индикации отказа SD с интерфейсом Ti24.





Таблица соответствия

Вспомогательные устройства		Аппараты
Максимальное количество вспомогательных устройств		iC60 RCBO
Положение 2	Положение 1	
1 x iOF или iOF/SD (положение OF) 1 MN или MX	+ 1 x iOF или iOF/SD (положение OF)	
1 x iOF или iSD или iOF/SD (положение OF или SD) 1 MN или MX	+ 1 x iSD или iOF/SD (положение SD)	
-	1 MN или MX	



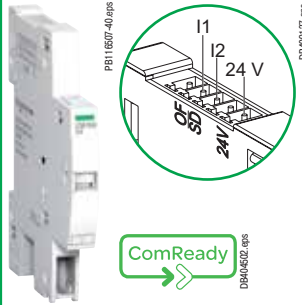
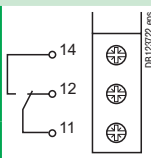
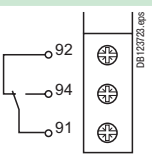
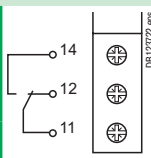
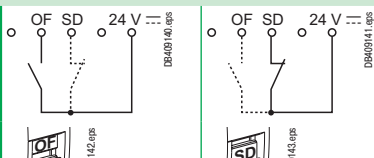

Расцепители MN или MX должны быть установлены последними.
Соблюдайте положение функции SD.

Индикация				
Вспом. устройства	iOF	iSD	iOF/SD	iOF/SD24
Тип	Контакт сигнализации положения «вкл. - откл.»	Контакт сигнализации отключения из-за повреждения	Двойной контакт: сигнализация положения «вкл. - откл.» или отключения из-за повреждения	Двойной контакт: сигнализация положения «вкл. - откл.» или отключения из-за повреждения, 24 В пост. тока
				
Функция	<ul style="list-style-type: none"> Переключающий контакт, сигнализирующий положение «включено» или «отключено» соответствующего аппарата 	<ul style="list-style-type: none"> Переключающий контакт, сигнализирующий положение соответствующего аппарата в случае: <ul style="list-style-type: none"> электрического повреждения; воздействия на расцепитель. Функция сигнализации, аналогичная VISI-TRIP 	<ul style="list-style-type: none"> Продукты двойного назначения: на выбор доступны контакты OF или SD; через механический ручной многопозиционный переключатель Тестовая функция на лицевой поверхности 	<ul style="list-style-type: none"> Может сообщать сигнальную информацию по подключенному устройству в Acti 9 Smartlink или программируемый логический контроллер: <ul style="list-style-type: none"> повреждение в электрической цепи; приведение в действие отключающегося вспомогательного устройства; разомкнутое или замкнутое положение подсоединенного устройства
Схемы соединений				
			Положение OF	Положение SD
Использование	<ul style="list-style-type: none"> Дистанционная сигнализация положения соответствующего аппарата 	<ul style="list-style-type: none"> Дистанционная сигнализация отключения из-за повреждения соответствующего аппарата 	<ul style="list-style-type: none"> Дистанционная сигнализация положения и/или отключения из-за повреждения соответствующего аппарата 	<ul style="list-style-type: none"> Дистанционная сигнализация положения и/или отключения из-за повреждения соответствующего аппарата
№ по каталогу	A9A19801	A9A19802	A9A19803	A9A19804
Технические характеристики				
Номинальное напряжение (Ue)	24...415 В пер. тока	24...415 В пер. тока	24...415 В пер. тока	-
	24...250 В пер. тока	24...250 В пер. тока	24...250 В пер. тока	24 В пер. тока
Рабочая частота	50 Гц	50 Гц	50 Гц	-
Кол-во модулей Ш = 9 мм	1	1	1	1
Рабочий ток	Мин. 10 мА, макс. 6 А 24 В пер. тока 6 А 60 В пер. тока 2 А 110 В пер. тока 1,5 А 250 В пер. тока 1 А 24...230 В пер. тока 6 А 415 В пер. тока 3 А			Мин. 2 мА, макс. 10 А
Кол-во контактов	1 НО/НЗ	1 НО/НЗ	1 НО/НЗ (функция OF) 1 НО/НЗ (функция SD)	1 НО (функция OF) 1 НЗ (функция SD)
Рабочая температура	От -25 до +60°C	От -25 до +60°C	От -25 до +60°C	От -25 до +60°C
Температура хранения	От -40 до +70°C	От -40 до +70°C	От -40 до +70°C	От -40 до +70°C

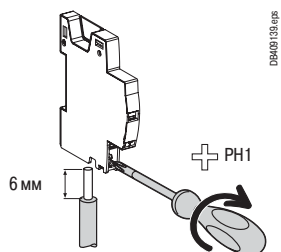
Присоединение



Момент затяжки	Без аксессуаров		С аксессуарами	
	Медные кабели		Распределительная клемма	
	Жёсткие	Гибкие	Гибкие или жесткие кабели	Кабели с наконечником
0.6 Н·м	 DB102967_1.eps 0.25 - 4 мм ²	 DB102967_1.eps 0.25 - 2.5 мм ²	 DB123011_1.eps 2 x 1.5 мм ²	 DB123008_1.eps 1 x 2.5 мм ² или 2 x 1.5 мм ²

Подключение через разъем Ti24

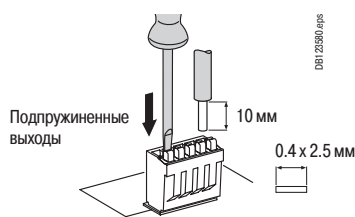

Тип	№ по каталогу	Медные кабели	
		Жёсткие	Гибкие
Интерфейс Ti24	A9XC2412	 DB102967_1.eps 1 x 0.5 - 1.5 мм ²	 DB102967_1.eps 1 x 0.5 - 1.5 мм ²

Кабели заводского изготовления с разъемами Ti24



Тип	№ по каталогу	Длина
Кабель для Acti 9 Smartlink		
6-жильный с 2 разъемами Ti24	A9XCAS06	100 мм
	A9XCAM06	160 мм
	A9XCAN06	450 мм
	A9XCAL06	870 мм



Тип	№ по каталогу	Длина
Кабель для ПЛК		
6-жильный длинный с 1 разъемом Ti24 + свободный конец	A9XCAU06	870 мм
6-жильный длинный с 1 разъемом Ti24 + свободный конец	A9XCAC01	4000 мм

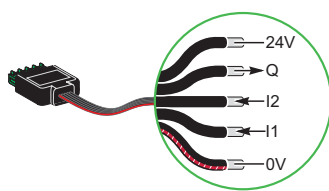

125-контактных разъемов (Ti24)	A9XC2412	-
-----------------------------------	----------	---

Масса (г)

Вспомогательные контакты	
Тип	Масса (г)
MN	62
MX	62
iOF	34.5
iSD	35
iOF/SD	36
iOF+SD24	30

Размеры (мм)

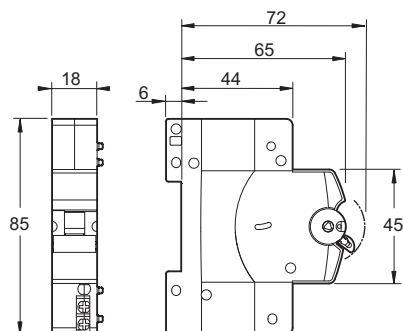

MN, MX

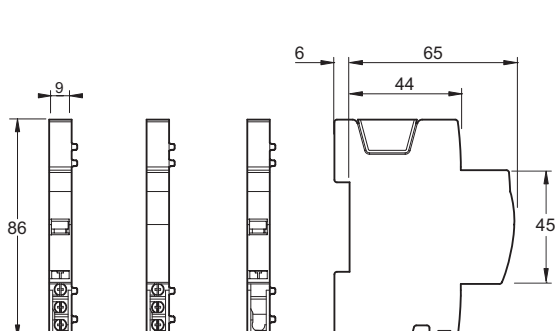

iOF, iSD

iOF/SD

iOF/SD24



Вспомогательные устройства и аксессуары для C120 и Vigi C120

Присоединение

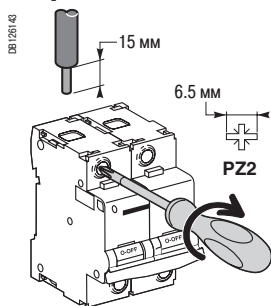

Тип	Ном. ток	Момент затяжки	Без аксессуаров		С аксессуарами			
			Медные кабели		Клемма AI 50 мм ²	Винтовая клемма под кольцевой наконечник	Распределительная клемма	
			Жёсткие	Гибкие или с наконечником			Жёсткие кабели	Гибкие кабели
C120	10 - 125 A	3,5 Н·м	1 - 50 мм ²	1,5 - 35 мм ²	AI 16 - 50 мм ²	Ø 5 мм	3 x 16 мм ²	3 x 10 мм ²
Vigi C120	10 - 125 A	3,5 Н·м	1 - 50 мм ²	1,5 - 35 мм ²	-	-	-	-

7	Клемма AI 50 мм ²	27060
8	Винтовая клемма под кольцевой наконечник	8 шт. 27053
9	Распределительная клемма	4 шт. 19091 3 шт. 19096
10	Гребённая шинка	См. стр. 288

Монтажные аксессуары

11	Пломбируемая клеммная заглушка 1P (комплект для верхнего и нижнего присоединения)	из 2 шт. 18526
12	Межполюсная перегородка	(комплект из 10 шт.) 27001
13	Защитная крышка винтов	4P (комплект из 2 шт.) 18527
14	Защёлкивающаяся маркировка	См. стр. 153, 283
15	Держатель этикеток 2P, 3P и 4P, устанавливаемый на рукоятке управления	16 шт. 27150
16	Фальш-модуль Ш = 9 мм	A9N27062
17	Навесная блокировка	27145
18	Основание для установки втычных автоматов ⁽¹⁾	26997
19	Поворотная рукоятка	
	Подвижная рукоятка	27047
	Стационарная рукоятка	27048
	Передаточный механизм ⁽²⁾	27046

(1) Для 1P, межосевое расстояние между 2 рядами = 200 мм. Ток ≤ 63 А.
(2) Поворотная рукоятка в сборе состоит из передаточного механизма 27046 и подвижной рукоятки 27047 или стационарной рукоятки 27048.

Вспомогательные электрические устройства

Вспомогательные контакты		
3	Контакт сигнализации аварийного отключения	A9N26927
4	Контакт сигнализации положения «включено - отключено»	A9N26924
5	Вспомогательный контакт OF/SD+OF (комбинация OF+SD или OF+OF)	A9N26929

Расцепители		
2	Расцепитель минимального напряжения MN, MNx, MN или расцепитель максимального напряжения MSU Независимый расцепитель MX + OF	См. стр. 156

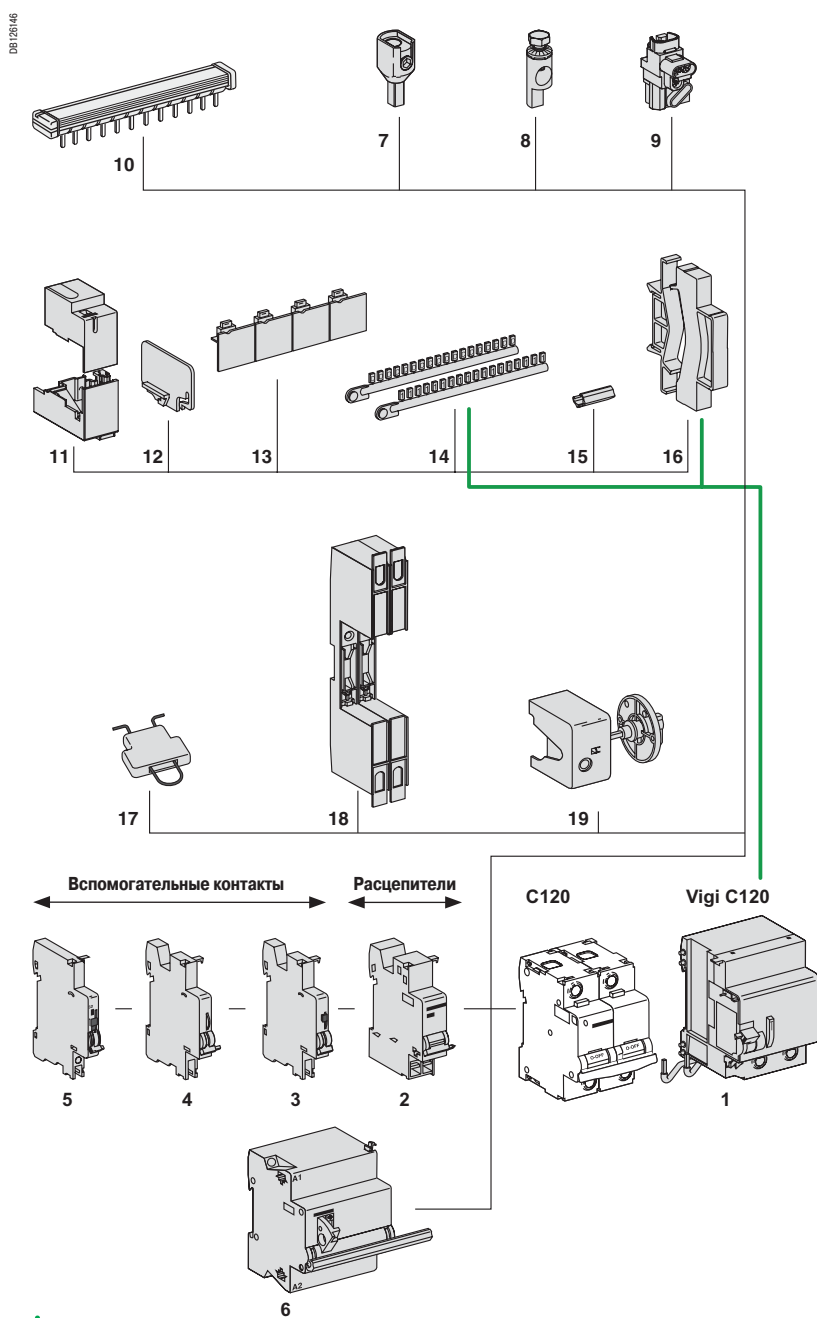

Vigi C120

1	Дифференциальный блок Vigi C120	См. стр. 88
---	---------------------------------	-------------







Расцепители должны устанавливаться первыми.

Аксессуары для монтажа

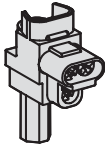
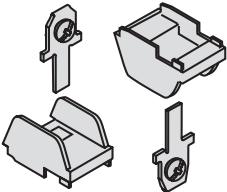



Аксессуары	Поворотная рукоятка	Основание для установки втычных автоматов	Навесная блокировка		
					
Функция	<p>Ручное управление с передней или с боковой панели автоматического выключателя 2P, 3P или 4P</p> <ul style="list-style-type: none"> ■ Степень защиты: IP40, IK10. ■ Установка: <ul style="list-style-type: none"> □ передаточный механизм 27046 установлен на аппарате; □ подвижная рукоятка 27047 установлена спереди на подвижной панели или двери шкафа; □ стационарная рукоятка 27048 установлена на передней или боковой стороне шкафа. ■ Поворотная рукоятка в сборе включает в себя: <ul style="list-style-type: none"> □ передаточный механизм 27046; □ рукоятку 27047 или рукоятку 27048. 	<p>Позволяет быстро снять или заменить автоматический выключатель или выключатель нагрузки, не прикасаясь к клеммам под напряжением</p> <ul style="list-style-type: none"> ■ Степень защиты: IP20. ■ Состав: <ul style="list-style-type: none"> □ основание, закрепляемое на рейке (или панели); □ два втычных контакта, закрепляемые на клеммах аппарата. ■ Присоединение: туннельные клеммы под жёсткий кабель сечением до 50 мм² или гибкий кабель сечением до 35 мм². ■ Установка: <ul style="list-style-type: none"> □ в универсальном шкафу; □ на горизонтальной рейке. ■ Межосевое расстояние между двумя рядами: 200 мм. ■ Не совместимо с блоком Vigi и вспомогат. устройствами. ■ Возможность блокировки навесным замком (диаметром 8 мм, не входит в комплект поставки аппарата). 	<p>Блокировка автоматического выключателя или выключателя нагрузки в положении «включено» или «отключено»</p> <ul style="list-style-type: none"> ■ Максимальный диаметр навесного замка: 8 мм. ■ Блокировка в положении «включено» не препятствует отключению автоматического выключателя или выключателя нагрузки в случае повреждения. ■ Секционирование: в соответствии со стандартом МЭК/EN 60947-2. 		
№ по каталогу	27047 Подвижная выносная рукоятка	27048 Стационарная рукоятка	27046 Передаточный механизм ⁽¹⁾	26997 (1 на полюс)	27145
Комплект из	1	1	1	1	1
Совместимость с аппаратами:					
C120	■ 2P, 3P, 4P			■	■
C120 + Vigi C120	■ 2P, 3P, 4P			-	■

Аксессуары для присоединения

Аксессуары	Распределительная клемма	Клемма Al 50 мм ²	Винтовая клемма под кольцевой наконечник	
				
Функция	<p>На 3 медных кабеля:</p> <ul style="list-style-type: none"> ■ Жёсткие сечением до 16 мм² ■ Гибкие сечением до 10 мм² 	<p>Под алюминиевый кабель сечением 16 - 50 мм²</p>	<p>Под кабель с кольцевым наконечником, передний или задний монтаж</p>	
				
№ по каталогу	19091	19096	27060	27053
Комплект из	4	3	1	8
C120	-	-	-	■
Vigi C120	-	-	-	-
Момент затяжки	3,5 Н·м	3,5 Н·м	3,5 Н·м	2 Н·м
Длина защищаемого участка кабеля	11 мм	13 мм	-	-
Необходимый инструмент	Диаметром 6 мм или PZ2	Шестигранник 6,5 мм	Диаметром 5 мм	-

⁽¹⁾ Поворотная рукоятка в сборе включает в себя: передаточный механизм 27046, рукоятку 27047 или рукоятку 27048.

Аксессуары для безопасности

Аксессуары	Защитные крышки винтов	Клеммные заглушки	Межполюсная перегородка	Фальш-модуль
				
Функция	<p>Позволяют избежать случайного прикосновения к винтам клемм</p> <ul style="list-style-type: none"> ■ Повышают степень защиты до IP20 ■ Возможность пломбирования ■ Разделяемые 	<p>Позволяют избежать случайного прикосновения к клеммам</p> <ul style="list-style-type: none"> ■ Степень защиты до IP40 ■ Возможность пломбирования, макс. диаметр 1,2 мм 	<p>Повышает уровень изоляции между присоединениями: кабелями, клеммами, наконечниками и т.д.</p>	<ul style="list-style-type: none"> ■ Используется для: <ul style="list-style-type: none"> <input type="checkbox"/> заполнения пустых мест в рядах; <input type="checkbox"/> разделения аппаратов в ряду. ■ Ширина: 1 модуль Ш = 9 мм. ■ Позволяет прокладывать кабели сечением до 6 мм² из одного ряда в другой (вверх или вниз).
№ по каталогу	18527	18526	27001	A9N27062
Комплект из	2 (4P, разделяемые)	2 (для верхних и нижних клемм)	10	1
Совместимость с аппаратами:				
C120	–	■	■	■
Vigi C120	–	–	–	■

Аксессуары для идентификации

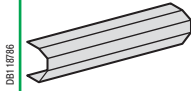
Аксессуары	Комплект защёлкивающихся этикеток	Держатель этикеток																																								
																																										
Для идентификации присоединений																																										
№ по каталогу	<table border="0"> <tr> <td>0 : AB1-R0</td> <td>A : AB1-GA</td> <td>K : AB1-GK</td> <td>U : AB1-GU</td> </tr> <tr> <td>1 : AB1-R1</td> <td>B : AB1-GB</td> <td>L : AB1-GL</td> <td>V : AB1-GV</td> </tr> <tr> <td>2 : AB1-R2</td> <td>C : AB1-GC</td> <td>M : AB1-GM</td> <td>W : AB1-GW</td> </tr> <tr> <td>3 : AB1-R3</td> <td>D : AB1-GD</td> <td>N : AB1-GN</td> <td>X : AB1-GX</td> </tr> <tr> <td>4 : AB1-R4</td> <td>E : AB1-GE</td> <td>O : AB1-GO</td> <td>Y : AB1-GY</td> </tr> <tr> <td>5 : AB1-R5</td> <td>F : AB1-GF</td> <td>P : AB1-GP</td> <td>Z : AB1-GZ</td> </tr> <tr> <td>6 : AB1-R6</td> <td>G : AB1-GG</td> <td>Q : AB1-GQ</td> <td>+ : AB1-R12</td> </tr> <tr> <td>7 : AB1-R7</td> <td>H : AB1-GH</td> <td>R : AB1-GR</td> <td>- : AB1-R13</td> </tr> <tr> <td>8 : AB1-R8</td> <td>I : AB1-GI</td> <td>S : AB1-GS</td> <td>Чистая : AB1-RV</td> </tr> <tr> <td>9 : AB1-R9</td> <td>J : AB1-GJ</td> <td>T : AB1-GT</td> <td></td> </tr> </table>	0 : AB1-R0	A : AB1-GA	K : AB1-GK	U : AB1-GU	1 : AB1-R1	B : AB1-GB	L : AB1-GL	V : AB1-GV	2 : AB1-R2	C : AB1-GC	M : AB1-GM	W : AB1-GW	3 : AB1-R3	D : AB1-GD	N : AB1-GN	X : AB1-GX	4 : AB1-R4	E : AB1-GE	O : AB1-GO	Y : AB1-GY	5 : AB1-R5	F : AB1-GF	P : AB1-GP	Z : AB1-GZ	6 : AB1-R6	G : AB1-GG	Q : AB1-GQ	+ : AB1-R12	7 : AB1-R7	H : AB1-GH	R : AB1-GR	- : AB1-R13	8 : AB1-R8	I : AB1-GI	S : AB1-GS	Чистая : AB1-RV	9 : AB1-R9	J : AB1-GJ	T : AB1-GT		27150
0 : AB1-R0	A : AB1-GA	K : AB1-GK	U : AB1-GU																																							
1 : AB1-R1	B : AB1-GB	L : AB1-GL	V : AB1-GV																																							
2 : AB1-R2	C : AB1-GC	M : AB1-GM	W : AB1-GW																																							
3 : AB1-R3	D : AB1-GD	N : AB1-GN	X : AB1-GX																																							
4 : AB1-R4	E : AB1-GE	O : AB1-GO	Y : AB1-GY																																							
5 : AB1-R5	F : AB1-GF	P : AB1-GP	Z : AB1-GZ																																							
6 : AB1-R6	G : AB1-GG	Q : AB1-GQ	+ : AB1-R12																																							
7 : AB1-R7	H : AB1-GH	R : AB1-GR	- : AB1-R13																																							
8 : AB1-R8	I : AB1-GI	S : AB1-GS	Чистая : AB1-RV																																							
9 : AB1-R9	J : AB1-GJ	T : AB1-GT																																								
Комплект из	250	10																																								
C120	■ До 4 этикеток на полюс																																									
Vigi C120	■ До 4 этикеток на аппарат																																									

■ Вспомогательные электрические устройства присоединяются к автоматическим выключателям C120 для реализации функций дистанционного отключения или сигнализации положения («включено - отключено - аварийное отключение») этих аппаратов в случае повреждения.

■ Они устанавливаются защёлкиванием (без использования инструмента) слева от соответствующего аппарата.

■ Вспомогательное устройство OF+SD/OF представляет собой изделие типа «два в одном»: механический переключатель позволяет выбирать между двумя контактами, OF+SD/OF или OF+OF.

МЭК/EN 60947-1

- Расцепители:
 - MN: расцепитель минимального напряжения;
 - MNs: расцепитель минимального напряжения с выдержкой времени;
 - MNx: расцепитель минимального напряжения, независимый от напряжения питания;
 - MSU: расцепитель максимального напряжения;
 - MX: независимый расцепитель;
 - MX+OF: независимый расцепитель с контактом сигнализации положения «включено - отключено».

МЭК/EN 60947-5-1

- Вспомогательные контакты:
 - OF: контакт сигнализации положения «включено - отключено»;
 - SD: контакт сигнализации отключения из-за повреждения;
 - OF+SD/OF: контакт сигнализации «включено - отключено» и переключаемый контакт OF или SD.



Таблица возможных комбинаций вспомогательных устройств

Вспомогательные электрические устройства		Аппараты
Вспомогательные контакты	Расцепители	
Макс. количество вспомогательных контактов (слева направо)	Макс. количество расцепителей	
3 x OF или SD	+ 2 x MX или MN	
или 2 x OF/SD+OF или OF или SD	+ 2 x MX или MN	
или Нет	3 x MSU	





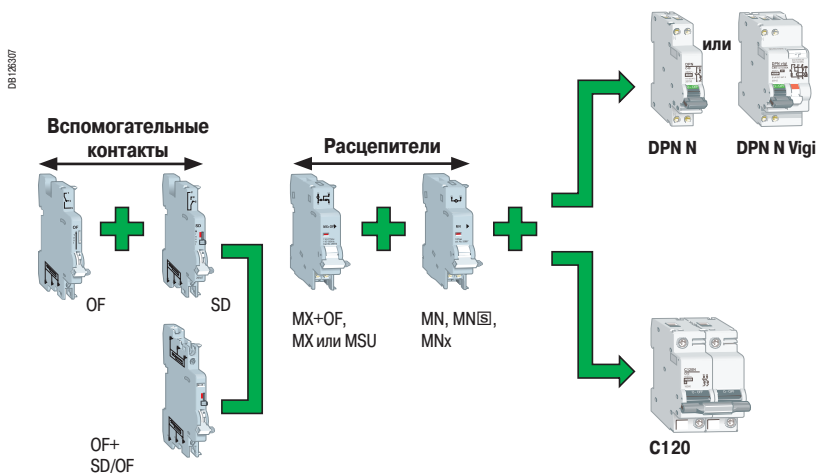

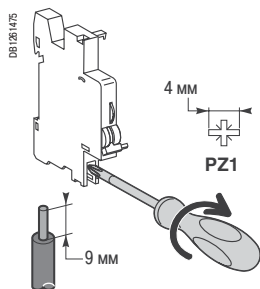
Расцепители должны устанавливаться первыми.





Присоединение

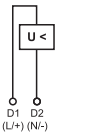
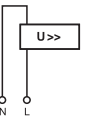
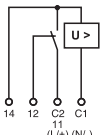

Тип	Момент затяжки	Медные кабели	
		Жёсткие	Гибкие
Вспомогательные контакты и расцепители	1 Н·м	 0,5 - 2,5 мм ²	 2 x 1,5 мм ²

		Расцепители						
Вспомогательные устройства		MN	MNs	MSU	MX+OF			
Тип		Расцепитель минимального напряжения		Расцепитель максимального напряжения				
		Мгновенного действия	С выдержкой времени			С контактом сигнализации положения «включено - отключено»		
								
Функции		<ul style="list-style-type: none"> Вызывает отключение соответствующего аппарата при понижении его входного напряжения (между 70 % и 35 % U_n). Предотвращает включение аппарата до восстановления его входного напряжения 		<ul style="list-style-type: none"> Выключает питание путём отключения соответствующего аппарата при превышении напряжения фаза - нейтраль (потеря нейтрали). Для трехфазной сети используйте три расцепителя MSU. 				
		<ul style="list-style-type: none"> При провале переходного напряжения (до 0,2 с) отключение не выполняется 		<ul style="list-style-type: none"> Напряжение отключения: 275 В пер. тока 	<ul style="list-style-type: none"> Напряжение отключения: 255 В пер. тока 	<ul style="list-style-type: none"> Снабжён контактом OF для сигнализации положения «включено» или «отключено» соответствующего аппарата 		
Схемы соединений		 <p>U < D1 D2 (L+) (N-)</p>		 <p>U >> N L</p>		 <p>U > 14 12 C2 C1 11 (L+) (N-)</p>		
Использование		<ul style="list-style-type: none"> Аварийное отключение кнопкой с размыкающим контактом Обеспечивает безопасность цепей питания нескольких машин, предотвращая неконтролируемый повторный пуск 		<ul style="list-style-type: none"> Защита оборудования от перенапряжений в электросети (обрыв нулевого проводника) Контроль напряжения фаза - нейтраль 		<ul style="list-style-type: none"> Аварийное отключение кнопкой с замыкающим контактом Дистанционная сигнализация положения соответствующего аппарата 		
№ по каталогу								
Для iDPN N, DPN N Vigi, C120 (в белом цвете)		A9N26960	A9N26963	A9N26979	A9N26479	A9N26946	A9N26947	A9N26948
Технические характеристики								
Номинальное напряжение (U _e)	В пер. тока	220...240	220...240	230	230	100...415	48	12...24
	В пост. тока	—	—	—	—	110...130(220)*	48	12...24
Рабочая частота	Гц	50/60	50/60	50/60	50/60	50/60		
	Красный механический индикатор состояния	На передней панели		На передней панели		На передней панели		
Функция тестирования		—		—		—		
Количество модулей Ш = 9 мм		2		2		2		
Рабочий ток		—		—		3 А / 415 В пер. тока 6 А / ≤ 240 В пер. тока		
Количество контактов		—		—		1 NO/H3		
Рабочая температура	°C	-25...+50		-25...+50		-25...+50		
	°C	-40...+85		-40...+85		-40...+85		

Вспомогательные контакты

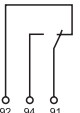
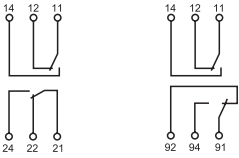
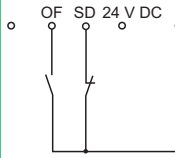
OF	SD	OF/SD+OF	iOF+SD24
Контакт сигнализации положения «вкл. - откл.»	Контакт сигнализации откл. из-за повреждения	Двойной контакт: сигнализация положения «вкл. - откл.» или отключения из-за повреждения	Двойной контакт: сигнализация положения «вкл. - откл.» или отключения из-за повреждения
			
<ul style="list-style-type: none"> ■ Переключающий контакт, сигнализирующий положение «включено» или «отключено» соответствующего аппарата 	<ul style="list-style-type: none"> ■ Переключающий контакт, сигнализирующий положение соответствующего аппарата в случае: <ul style="list-style-type: none"> <input type="checkbox"/> электрического повреждения; <input type="checkbox"/> воздействия на расцепитель. ■ Функция сигнализации, аналогичная VISI-TRIP 	<ul style="list-style-type: none"> ■ Вспомогательный контакт OF/SD+OF – изделие типа «два в одном»: выбор контакта OF+SD или OF+OF с помощью механического переключателя на боковой грани 	
		 <p>Положение OF Положение SD</p>	
<ul style="list-style-type: none"> ■ Дистанционная сигнализация положения соответствующего аппарата 	<ul style="list-style-type: none"> ■ Дистанционная сигнализация отключения из-за повреждения соответствующего аппарата 	<ul style="list-style-type: none"> ■ Дистанционная сигнализация положения и/или отключения из-за повреждения соответствующего аппарата 	<ul style="list-style-type: none"> ■ Дистанционная сигнализация положения и/или отключения из-за повреждения соответствующего аппарата
A9N26924	A9N26927	A9N26929	A9N26899
240...415	240...415	240...415	-
24...130(220)*	24...130(220)*	24...130(220)*	24
50/60	50/60	50/60	-
-	На передней панели	На передней панели	На передней панели
На передней панели	На передней панели	На передней панели	На передней панели
1	1	1	1
3 A / 415 В 6 A / ≤ 240 В пер. тока			2 мА - мин. 6 А - макс.
1 НО/НЗ	1 НО/НЗ	1 НО/НЗ + 1 НО/НЗ	1 НО/НЗ
-25...+50	-25...+50	-25...+50	-25...+60
-40...+85	-40...+85	-40...+85	-40...+85

Присоединение

6	Гребёчатая шинка		См. стр. 288
7	Распределительная колодка	Distribloc 125 A	См. стр. 298
8	Клемма AI 70 мм ²		19095
9	Распределительная клемма	4 шт. 3 шт.	19091 19096
10	Винтовая клемма под кольцевой наконечник	125 A (комплект из 4 шт.)	19093
11	Кольцевой наконечник	(комплект из 4 шт.)	19094

Монтажные аксессуары

12	Пломбируемые клеммные заглушки (верхние/нижние)	1P	19080
		2P	19081
		3P	19082
		4P	19083
13	Клеммные заглушки дифференциального автоматического выключателя (верхние выключателя / нижние Vigi)	63 A 2P	19074
		3P	19075
		3P, регулир.	19077
		4P	19076
		4P, регулир.	19078
		125 A 3P	19077
4P	19078		
14	Защитные крышки винтов автоматического выключателя	1P (комплект из 10 шт.)	19084
		2P	19085
		3P	19086
		4P	19087
15	Поворотные рукоятки	Выносные поворотные рукоятки Чёрная рукоятка	19088
		Красная рукоятка / жёлтая панель	19089
		Стандартные поворотные рукоятки Чёрная рукоятка	19092
		Красная рукоятка / жёлтая панель	19097
16	Навесная блокировка	(комплект из 10 шт.)	19090
17	Белая рукоятка	(комплект из 10 шт.)	19099

Вспомогательные электрические устройства

Вспомогательные контакты

3	Контакт сигнализации положения «включено - отключено» OF+OF	19071
	Контакт сигнализации аварийного отключения OF+SD	19072

Расцепители

2	Расцепители минимального напряжения MN или минимального напряжения с выдержкой времени MN(S) или расцепитель минимального напряжения с внешним питанием MNx	См. стр. 162
	Независимый расцепитель MX+OF	См. стр. 162

Vigi NG125



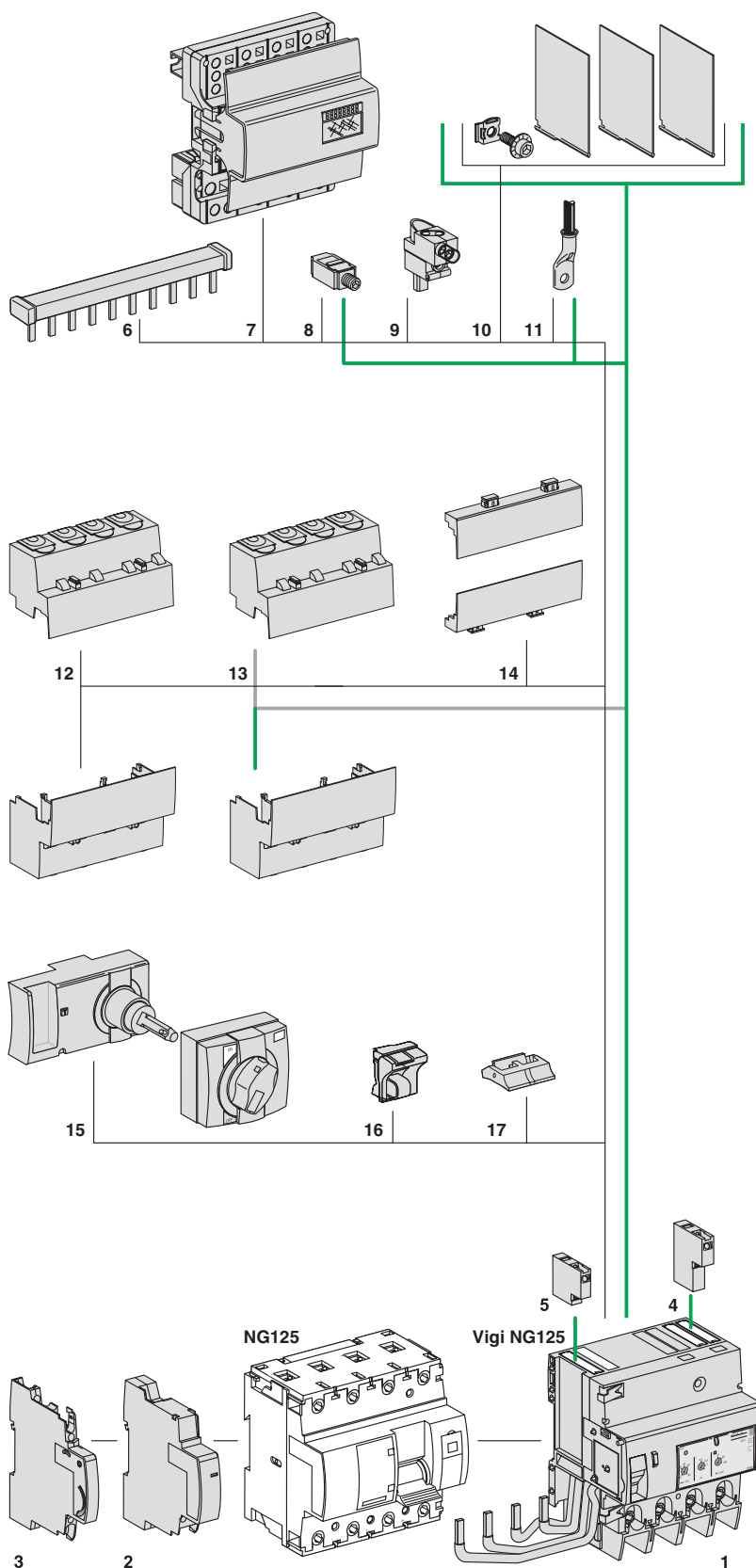

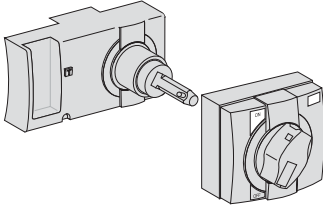
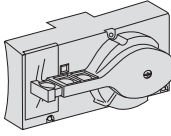
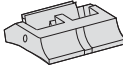
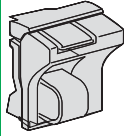

1	Независимый расцепитель Vigi NG125	См. стр. 162
4	MXV	См. стр. 163
5	SDV	См. стр. 163

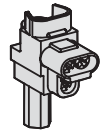
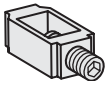
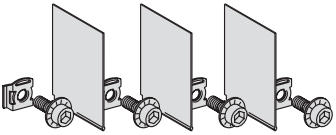

Аксессуары для монтажа

Аксессуары	Поворотная рукоятка		Белая рукоятка	Навесная блокировка		
						
Функция	<p>Выносная поворотная рукоятка</p> <ul style="list-style-type: none"> ■ Степень защиты: IP55 (поворотная рукоятка). ■ Установка спереди. ■ Блокировка, препятствующая открытию двери, если аппарат находится в положении «включено». ■ Сохранение секционирования. ■ Блокировка навесным замком, если аппарат в положении «отключено». ■ Диаметр навесного замка: 3 - 6 мм. 		<p>Стандартная поворотная рукоятка</p> <ul style="list-style-type: none"> ■ Установка спереди. ■ Сохранение секционирования. ■ Блокировка навесным замком, если аппарат в положении «отключено». ■ Диаметр навесного замка: 3 - 6 мм <p>■ Два исполнения: <input type="checkbox"/> чёрная рукоятка; <input type="checkbox"/> красная рукоятка / жёлтая панель для управления машиной.</p>	<p>Белая рукоятка</p> <ul style="list-style-type: none"> ■ Для визуальной дифференциации вводного аппарата распределительного щита 	<p>Блокировка навесным замком</p> <ul style="list-style-type: none"> ■ В положение «включено» или «отключено» (автоматические выключатели NG125 1P или 2P). ■ В положение «включено» (автоматические выключатели и выключатели нагрузки NG125 3P или 4P). ■ Диаметр навесного замка: 5 - 8 мм (не входит в комплект поставки). <p><i>Примечание: автоматические выключатели и выключатели нагрузки NG125 3P/4P изначально адаптированы для блокировки навесным замком в положении «отключено» (секционирование).</i></p>	
№ по каталогу	19088 Выносная поворотная рукоятка (чёрная рукоятка)	19089 Выносная поворотная рукоятка (красная рукоятка / жёлтая панель)	19092 Стандартная поворотная рукоятка (чёрная рукоятка)	19097 Стандартная поворотная рукоятка (красная рукоятка / жёлтая панель)	19099 Белая рукоятка	19090
Комплект из	1		1	1	10	1
Совместимость с аппаратами:						
NG125	■ 3P, 4P		■	■	■ 3P, 4P	■
Vigi NG125	-		-	-	-	-

Аксессуары для присоединения

Аксессуары	Распределительная клемма	Клемма Al 70 мм ²	Винтовая клемма под кольцевой наконечник	Кольцевой наконечник	
					
Функция	<p>На 3 медных кабеля:</p> <ul style="list-style-type: none"> ■ Жёсткие сечением до 16 мм² ■ Гибкие сечением до 10 мм² 	<p>Под алюминиевый кабель сечением 25 - 70 мм²</p>	<p>Установка:</p> <ul style="list-style-type: none"> ■ Вверху или внизу. ■ Присоединение для номинальных токов 80 - 125 А: □ медный наконечник: <ul style="list-style-type: none"> - гибкий кабель до 35 мм²; - жёсткий кабель до 50 мм²; □ шины: 16 x 3 мм, 15 x 4 мм, 16 x 4 мм; □ кольцевой наконечник. ■ Напряжение изоляции между фазами: U_i = 1000 В. 	<p>Присоединение для номинальных токов 80 - 125 А:</p> <ul style="list-style-type: none"> ■ Гибкий медный кабель: 50 мм². ■ Жёсткий медный кабель: 70 мм². 	
					
№ по каталогу	19091	19096	19095	19093	19094
Комплект из	4	3	4	4	4
NG125	■	■	■ 80, 100, 125 А	■ 80, 100, 125 А	■ 80, 100, 125 А
Vigi NG125	-	-	■ 125 А	■ 125 А	■ 125 А
Момент затяжки	2 Н·м		6 Н·м	6 Н·м	6 Н·м
Длина зачищаемого участка кабеля	11 мм				
Необходимый инструмент	Диаметром 5 мм или PZ2		Шестигранник 4 мм	Шестигранник 4 мм	

Аксессуары для безопасности

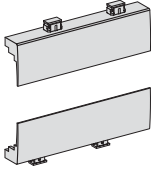
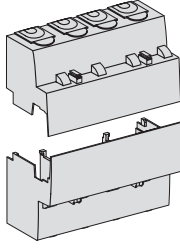
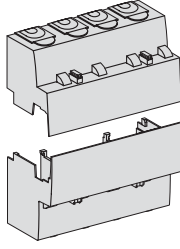
Аксессуары	Защитные крышки винтов				Клеммные заглушки автомат. выключателя				Клеммные заглушки дифференциального автоматического выключателя							
																
Функция	<ul style="list-style-type: none"> ■ Позволяют избежать случайного прикосновения к винтам клемм. ■ Защита от прямых прикосновений. □ IP40: на передней панели; □ IP20: на уровне клемм. ■ Класс II в металлических или пластиковых шкафах. ■ Возможность пломбирования, макс. диаметр 1,2 мм. 				<ul style="list-style-type: none"> ■ Позволяют избежать случайного прикосновения к клеммам. ■ Установка: сверху и снизу от автоматического выключателя. ■ Напряжение изоляции между фазами $U_i = 1000\text{ В}$. ■ Защита от прямых прикосновений IP40. ■ Класс II в металлических или пластиковых шкафах (до 440 В). ■ Возможность пломбирования, макс. диаметр 1,2 мм. 				<ul style="list-style-type: none"> ■ Установка: сверху от автоматического выключателя и снизу от блока Vigi. ■ Напряжение изоляции между фазами $U_i = 1000\text{ В}$. ■ Защита от прямых прикосновений IP40. ■ Класс II в металлических или пластиковых шкафах (до 440 В). ■ Возможность пломбирования, макс. диаметр 1,2 мм. 							
	1P	2P	3P	4P	1P	2P	3P	4P	63 A				125 A			
									2P	3P	3P регулируемый	4P	4P регулируемый	3P	4P	
№ по каталогу	19084	19085	19086	19087	19080	19081	19082	19083	19074	19075	19077	19076	19078	19077	19078	
Комплект из	10				Комплект: 1 верхняя /1 нижняя				Комплект: 1 верхняя /1 нижняя							
Совместимость с аппаратами:																
NG125	■				■				■				■			
Vigi NG125	-				-				■				■			

- Вспомогательные электрические устройства присоединяются к автоматическим выключателям NG125 и выключателю нагрузки-разъединителю NG125 для реализации функций дистанционного отключения или сигнализации положения («включено - отключено - аварийное отключение») этих аппаратов в случае повреждения.
- Они устанавливаются защёлкиванием (без использования инструмента) слева от соответствующего аппарата.
- Вспомогательное устройство OF+SD/OF представляет собой изделие типа «два в одном»: механический переключатель позволяет выбирать между двумя контактами, OF+SD или OF+OF.

МЭК/EN 60947-2

- Расцепители:
 - MN: расцепитель минимального напряжения;
 - MNx: расцепитель минимального напряжения, независимый от напряжения питания;
 - MX+OF: независимый расцепитель с контактом сигнализации положения «включено - отключено»;
 - MXV: независимый расцепитель для блока Vigi.

МЭК/EN 60947-5-1

- Вспомогательные контакты:
 - OF+OF: контакт сигнализации положения «включено - отключено»;
 - OF+SD: контакт сигнализации отключения из-за повреждения;
 - OF+SD/OF: контакт сигнализации «включено - отключено» и переключаемый контакт OF или SD;
 - MX+OF: независимый расцепитель с контактом сигнализации положения «включено - отключено»;
 - SDV: контакт сигнализации аварийного отключения для блока Vigi.

DB122424







Таблица возможных комбинаций вспомогательных устройств

Вспомогательные электрические устройства		Аппараты
Вспомогательные контакты	Расцепители	
	Максимальное количество	 NG125
2 (OF+OF или OF+SD)	+ 1 (MX+OF или MN или MNx)	

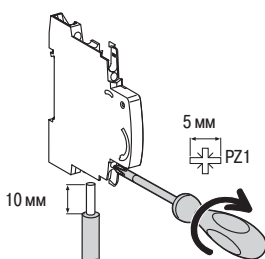



Присоединение



DB122413

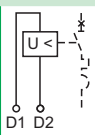
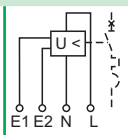
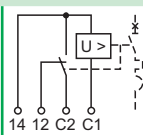
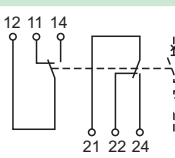
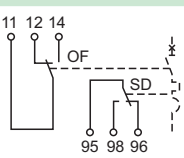

Тип	Момент затяжки	Без аксессуаров		С аксессуарами	
		Медные кабели		Распределительная клемма	
		Жёсткие	Гибкие или с наконечником	Гибкие или жёсткие кабели	Кабели с наконечником
Вспомогательные контакты	1 Н·м	 DB122414	 DB122411	 DB122412	
Расцепители	1 Н·м	0,5 - 2,5 мм ²	0,5 - 1,5 мм ²	2 x 2,5 мм ²	2 x 1,5 мм ²

Вспомогательные устройства и аксессуары для NG125 и Vigi NG125

Вспомогательные устройства	Расцепители			Вспомогательные контакты							
	MN	MNx	MX+OF	OF+OF	OF+SD						
Тип	Расцепитель минимального напряжения		Независимый расцепитель	Вспомогательный контакт	Контакт сигнализации отключения из-за повреждения						
	Мгновенного действия	Независимый от напряжения питания	С контактом сигнализации положения «включено» - «отключено»								
											
Функции	<ul style="list-style-type: none"> Вызывает отключение соответствующего аппарата при понижении его входного напряжения (между 70 % и 35 % U_n). Предотвращает включение аппарата до восстановления его входного напряжения 		<ul style="list-style-type: none"> При запитывании вызывает отключение соответствующего аппарата 	<ul style="list-style-type: none"> Двойной переключающий контакт, сигнализирующий положение «включено» или «отключено» соответствующего аппарата 	<ul style="list-style-type: none"> Двойной переключающий контакт, сигнализирующий: <ul style="list-style-type: none"> <input type="checkbox"/> положение соответствующего аппарата в случае: <ul style="list-style-type: none"> электрического повреждения; воздействия на расцепитель; <input type="checkbox"/> положение «включено» или «отключено» соответствующего аппарата 						
		<ul style="list-style-type: none"> Вход и питание разделены 	<ul style="list-style-type: none"> Снабжён контактом OF для сигнализации положения «включено» или «отключено» соответствующего аппарата 								
Схемы соединений											
Использование	<ul style="list-style-type: none"> Аварийное отключение кнопкой с размыкающим контактом Обеспечивает безопасность цепей питания нескольких машин, предотвращая неконтролируемый повторный пуск 		<ul style="list-style-type: none"> Отказоустойчивое аварийное отключение Повышенная бесперебойность работы благодаря нечувствительности к колебаниям напряжения цепи управления 	<ul style="list-style-type: none"> Снабжён контактом автоматического отключения 	<ul style="list-style-type: none"> Дистанционная сигнализация положения соответствующего аппарата 	<ul style="list-style-type: none"> Дистанционная сигнализация отключения из-за повреждения соответствующего аппарата 					
№ по каталогу	19067	19069	19070	19061	19064	19065	19066	19063	19071	19072	
Технические характеристики											
Номинальное напряжение (Ue)	В пер. тока	230...240	48	—	220...240	230...415	48...130	24	12	220...240	220...240
	В пост. тока	—	—	48	—	110...130	48	24	12	—	—
Рабочая частота	Гц	50/60			50/60	50/60			50/60	50/60	
Красный механический индикатор состояния		На передней панели			На передней панели	На передней панели			—	—	
Кол-во модулей Ш = 9 мм		2			4	2			1	1	
Рабочий ток		—			—	≥ 240 В пер. тока			3 А	240 В пер. тока	6 А
		—			—	< 240 В пер. тока			6 А	415 В пер. тока	3 А
		—			—	130 В пост. тока			1 А	—	—
		—			—	≤ 48 В пост. тока			2 А	—	—
Количество контактов		—			—	—			2 НО/НЗ	2 НО/НЗ	
		—			—	—			—	—	
Рабочая температура	°C	-25...+60			-25...+60	-25...+60			-25...+60	-25...+60	
Температура хранения	°C	-40...+85			-40...+85	-40...+85			-40...+85	-40...+85	

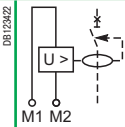
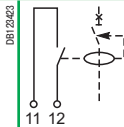
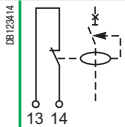
		Вспомогательные контакты	
Вспомогательные устройства	MXV	SDV	
Тип	Независимый расцепитель	Контакт сигнализации аварийного отключения Vigi	
			
Функции	<ul style="list-style-type: none"> ■ При включении под напряжение реализует отключение дифференциального автоматического выключателя или выключателя нагрузки ■ Снабжён контактом автоматического отключения 	<ul style="list-style-type: none"> ■ Замыкающий или размыкающий контакт, сигнализирующий аварийное отключение от дифференциального тока (в том числе отключение расцепителем MXV) 	
Схемы соединений			
Использование	<ul style="list-style-type: none"> ■ Устанавливается на блок Vigi 125 A любого типа и на регулируемый блок Vigi 63 A ■ Стойкость к импульсному напряжению: 6 кВ ■ Вход с высоким полным сопротивлением: необходимо использовать фильтр iACTr, если ток утечки органа управления больше 1 мА (например: кнопка с подсветкой) 		
№ по каталогу	19060	19058	19059
Совместимость с аппаратами:			
NG125	–	–	
Vigi NG125	■	■	
Технические характеристики			
Номинальное напряжение (Ue)	В пер. тока	110...240	250
	В пост. тока	110	–
Рабочая частота	Гц	50/60	50/60
Количество контактов	–	1НО	1НЗ
Рабочий ток	–	0,1 - 1 А (AC14)	
Рабочая температура	°C	-25...+60	
Температура хранения	°C	-40...+85	





EN 61095, МЭК 1095

Контакторы iCT поставляются в двух исполнениях:

- Контакторы без ручного управления.
- Контакторы с ручным управлением.

Контакторы серии iCT подходят для большинства видов применения.

К контакторам iCT можно присоединять вспомогательные устройства управления, защиты и сигнализации.

Контакторы

iCT 2P



С ручным управлением

iCT 4P



- Контакторы iCT применяются в сетях переменного тока для дистанционного управления:
 - освещением, отоплением, вентиляцией, рольставнями, подачей хозяйственной горячей воды;
 - системами механической вентиляции и т.д.;
 - отключением неприоритетных цепей.

PB106120-34



Вспомогательное устройство сигнализации iACTs

- Служит для сигнализации или управления положением «включено» или «отключено» силовых контактов контакторов

PB106124-34



Помехоподавляющий фильтр iACTr

- Ограничивает перенапряжения в цепи управления

PB106123-34



Модуль двойного управления iACTc

- Позволяет управлять контактором в импульсном режиме или комбинировать постоянные или импульсные команды

PB106125-34



Реле времени iATeT

- Для контакторов iCT и реле iTL. Позволяет реализовать 5 типов выдержки времени в зависимости от схемы соединений:
 - 1 для iTL
 - 4 для iCT

Тип А

Задержка включения под напряжение контактора

Тип В

■ Включение под напряжение контактора при замыкании контакта кнопки

■ Отсчёт выдержки времени начинается с момента замыкания управляющих контактов

Тип С

■ Включение под напряжение контактора при замыкании контакта кнопки

■ Отсчёт выдержки времени начинается с момента размыкания управляющих контактов

Тип Н

■ Управление контактором в течение определённого времени с момента включения под напряжение

Контакторы

Вспомогательные устройства для контакторов

Таблица выбора контакторов, 50 Гц

Тип	Контактор							Контакторы с ручным управлением				
	Ном. ток	A	16	20	25	40	63	100	16	25	40	63
Вспомогательные устройства									Контакторы с возможностью оснащения вспомогательными устройствами			
Вспом. устройство сигнализации iACTs		Да	Да	Да					Да			
Вспом. устройство защиты iACTr	С помощью жёлтых зажимов	Нет	Нет	Да					Да	Да		
Вспом. устройства управления iACTc, iATeT	С помощью жёлтых зажимов	Нет	Нет	Да					Нет	Да		

FB 06115-39

Жёлтый пружинный зажим

- Крепление защёлкиванием позволяет легко монтировать вспомогательные устройства и обеспечивает повышенную прочность соединения
- Служит для реализации электрических и механических связей

■ Изолированные клеммы IP20

■ Много места для маркировки цепей

■ Пониженный уровень шума

■ Совместимость со всеми изделиями серии Acti 9 и с осветительным оборудованием любого типа

■ Механический индикатор положения контактов

■ У контакторов с ручным управлением на передней панели имеется переключатель, устанавливаемый вручную в одно из следующих четырёх положений:

- автоматический режим;
- временный принудительный пуск;
- удержание режима принудительного пуска: контактор блокируется в положении «включено» на время выполнения техобслуживания электроустановки;
- отключение

***** Управление и сигнализация через шину Smartlink возможны при присоединении модуля двойного управления к контакторам от 25 А включительно:

- ICTs – функции сигнализации;
- ICTc – функции контроля.

Каталожные номера

Контакты iCT, 50 Гц						Количество модулей Ш = 9 мм			
Количество полюсов									
1P									
	Ном. ток (In)	Управляющее напряжение (В пер. тока) (50 Гц)	Контакт						
	AC7a	AC7b							
	16 A	6 A	12	1HO	A9C22011	2			
			24	1HO	A9C22111	2			
			48	1HO	A9C22211	2			
	25 A	8,5 A	220	1HO	A9C22511	2			
			230...240	1HO	A9C22711	2			
			220	1HO	A9C20531	2			
		230...240	1HO	A9C20731	2				
2P									
	16 A	6 A	12	2HO	A9C22012	2			
			24	2HO	A9C22112	2			
			48	2HO	A9C22212	2			
			220	2HO	A9C22512	2			
			230...240	2HO	A9C22712	2			
				20 A	6 A	12	1HO+1H3	A9C22015	2
24	1HO+1H3	A9C22115				2			
220	1HO+1H3	A9C22515				2			
230...240	1HO+1H3	A9C22715				2			
	25 A	8,5 A				230...240	2HO	A9C22722	2
						24	2HO	A9C20132	2
			48	2HO	A9C20232	2			
			220	2HO	A9C20532	2			
			230...240	2HO	A9C20732	2			
			220	2H3	A9C20536	2			
	40 A	15 A	230...240	2H3	A9C20736	2			
			220...240	2HO	A9C20842	4			
	63 A	20 A	24	2HO	A9C20162	4			
			220...240	2HO	A9C20862	4			
	100 A	-	220...240	2HO	A9C20882	6			
	3P								
	16 A	6 A	220...240	3HO	A9C22813	4			
	25 A	8,5 A	220...240	3HO	A9C20833	4			
	40 A	15 A	220...240	3HO	A9C20843	6			
	63 A	20 A	220...240	3HO	A9C20863	6			
4P									
	16 A	6 A	24	4HO	A9C22114	4			
			220...240	4HO	A9C22814	4			
			220...240	2HO+2H3	A9C22818	4			
	20 A	6 A	220...240	4HO	A9C22824	4			
			25 A	8,5 A	24	4HO	A9C20134	4	
					220...240	4HO	A9C20834	4	
24	4H3	A9C20137			4				
	40 A	15 A	220...240	4H3	A9C20837	4			
			220...240	2HO+2H3	A9C20838	4			
			63 A	20 A	220...240	4HO	A9C20844	6	
220...240	4H3	A9C20847			6				
24	4HO	A9C20164			6				
	100 A	-	220...240	4HO	A9C20864	6			
			24	4H3	A9C20167	6			
			220...240	4H3	A9C20867	6			
	100 A	-	220...240	2HO+2H3	A9C20868	6			
			220...240	3HO+1H3	A9C20869	6			
			220...240	4HO	A9C20884	12			

Каталожные номера (продолжение)

Контакты iCT с ручным управлением, 50 Гц						Количество модулей Ш = 9 мм	
Количество полюсов							
2P							
	Ном. ток (In) AC7a	AC7b	Управляющее напряжение (В пер. тока) (50 Гц)	Контакт			
							16 A
				230...240	2НО	A9C23712	2
				220	1НО+1НЗ	A9C23515	2
				230...240	1НО+1НЗ	A9C23715	2
		25 A	8,5 A	24	2НО	A9C21132	2
				220	2НО	A9C21532	2
				230...240	2НО	A9C21732	2
		40 A	15 A	24	2НО	A9C21142	4
				220...240	2НО	A9C21842	4
		63 A	20 A	24	2НО	A9C21162	4
			220...240	2НО	A9C21862	4	
3P							
	25 A	8,5 A	220...240	3НО	A9C21833	4	
	40 A	15 A	220...240	3НО	A9C21843	6	
4P							
	25 A	8,5 A	24	4НО	A9C21134	4	
			220...240	4НО	A9C21834	4	
	40 A	15 A	24	4НО	A9C21144	6	
			220...240	4НО	A9C21844	6	
	63 A	20 A	24	4НО	A9C21164	6	
			220...240	4НО	A9C21864	6	

Режимы работы контактора с ручным управлением

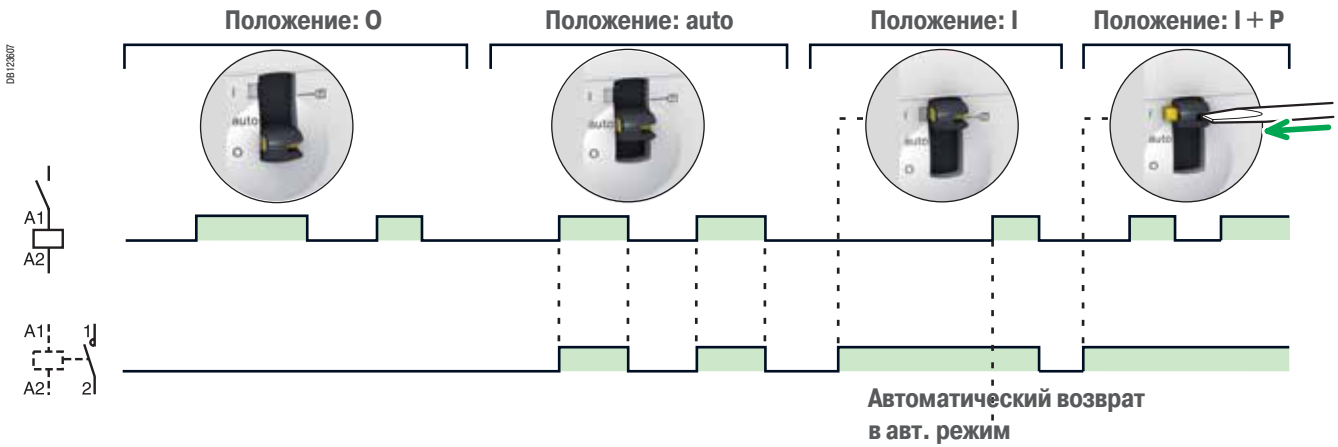

Присоединение

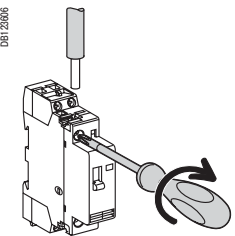

Тип	Ном. ток	Длина зачищаемого участка кабеля	Цепь	Момент затяжки	Медные кабели		
					Жёсткие	Гибкие или с наконечником	
ICT	PZ1 : 4 мм 16 и 25 А	9 мм	Цепь управления	0,8 Н·м	1,5 - 2,5 мм : 2 x 1,5 мм ²	1,5 - 2,5 мм : 2 x 2,5 мм ²	
			Силовая цепь				1,5 - 6 мм ²
	PZ2 : 6 мм 40 и 100 А	14 мм	3,5 Н·м	6 - 25 мм ² 6 - 35 мм ²	6 - 16 мм ² 6 - 35 мм ²		
iACTs, iACTp, iACTc, iATeT	PZ1 : 4 мм	-	9 мм	-	0,8 Н·м	1,5 - 2,5 мм : 2 x 1,5 мм ²	1,5 - 2,5 мм : 2 x 2,5 мм ²

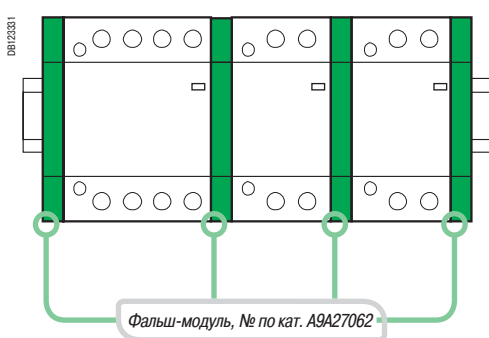
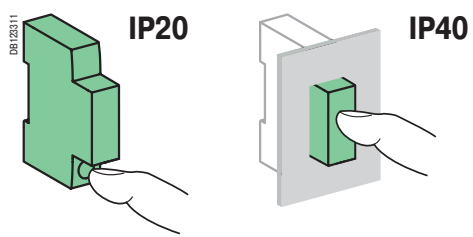
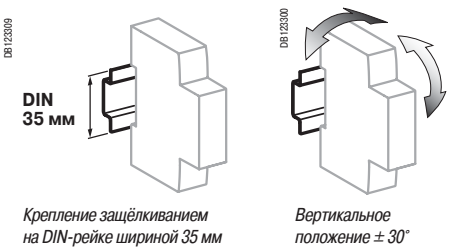

Технические характеристики

Силовая цепь		
Рабочее напряжение (Ue)	1P, 2P	250 В пер. тока
	3P, 4P	400 В пер. тока
Частота	50 Гц	
Тип нагрузки	См. стр. 302	
Износостойкость (кол-во циклов В-О)		
Электрическая	100 000 циклов	
Макс. количество коммутаций в день	100	
Дополнительные характеристики		
Напряжение изоляции (Ui)	500 В пер. тока	
Степень загрязнения	2	
Номинальное импульсное напряжение (Uimp)	2,5 кВ (4 кВ для 12/24/48 В пер. тока)	
Степень защиты (МЭК 60529)	Установка без пластрона	IP20
	Установка с пластроном	IP40
Рабочая температура	От -5 до +60 °C ⁽¹⁾	
Температура хранения	От -40 до +70 °C	
Тропическое исполнение (МЭК 60068-1)	Степень 2 (относительная влажность 95 % при 55 °C)	
Соответствие требованиям по БСНН (безопасное сверхнизкое напряжение) для исполнений 12/24/48 В пер. тока		
Управление изделием соответствует требованиям по БСНН (безопасное сверхнизкое напряжение)		

(1) Если контактор установлен в шкафу, температура внутри которого составляет от 50 до 60 °C, по обе стороны от каждого контактора необходимо установить фальш-модуль А9А27062.

Монтажные аксессуары

6	Пломбируемые защитные крышки винтов для верхнего и нижнего присоединения	3P, 4P	25 A	A9A15921
		2P	40/63 A	A9A15922
		3P, 4P	40/63 A	A9A15923
7	Фальш-модуль 9 мм			A9A27062
8	Жёлтые пружинные зажимы			A9C15415

DB12368

Вспомогательные устройства

Вспомогательное устройство сигнализации			
2	iACTs	1НО + 1НЗ	A9C15914
		1 перекидной	A9C15915
		2НО	A9C15916
Модуль двойного управления			
3	iACTc	230 В пер. тока	A9C18308
		24 В пер. тока	A9C18309
Помехоподавляющий фильтр			
4	iACTp	12...48 В пер. тока	A9C15919
		48...127 В пер. тока	A9C15918
		220...240 В пер. тока	A9C15920
Реле времени			
5	iATEt	24...240 В пер. тока	A9C15419

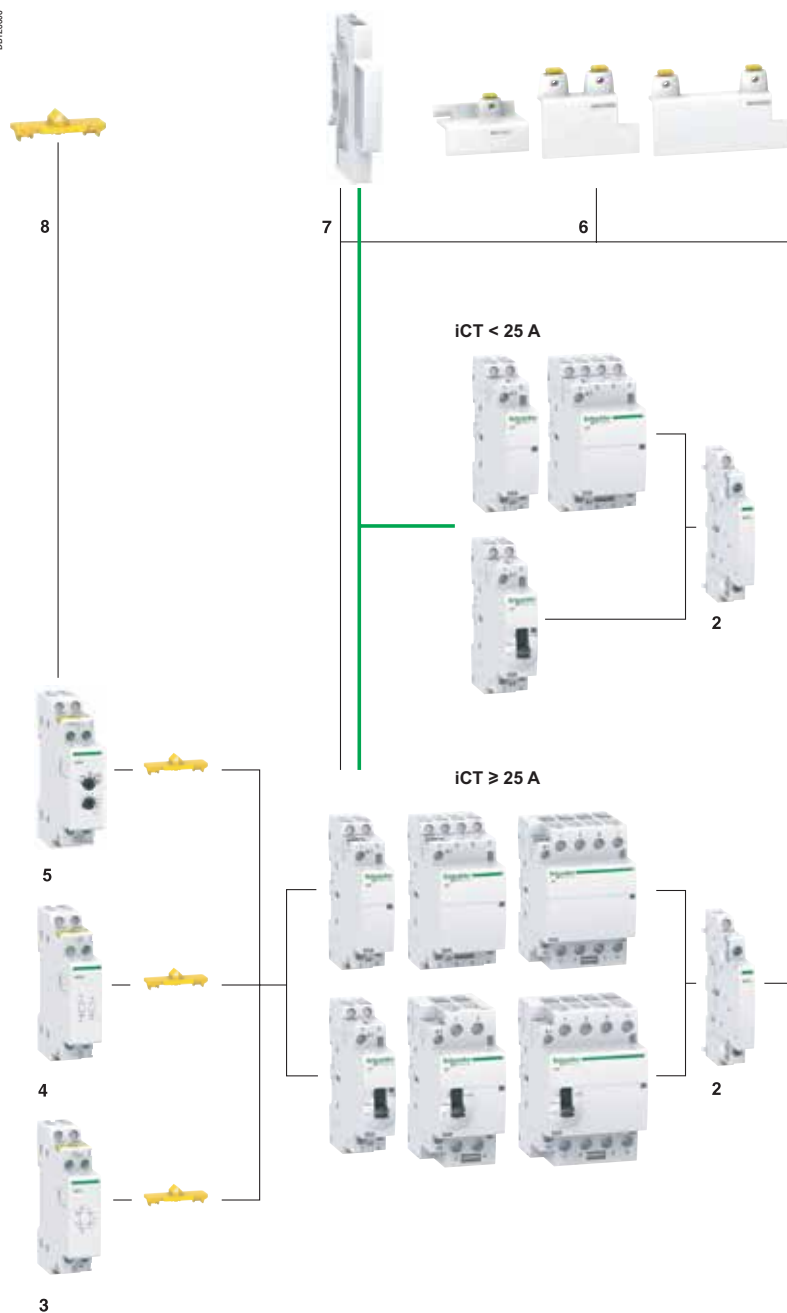

	Сигнализация			Защита			Управление		
Вспомогательные устройства	iACTs			iACTp			iACTc		
Тип	Вспомогательное устройство сигнализации			Помехоподавляющий фильтр			Модуль двойного управления		
	С контактом сигнализации положения «включено-отключено»			2 цепи защиты					
Функции	<ul style="list-style-type: none"> Служит для сигнализации положения «включено» или «отключено» силовых контактов контакторов 			<ul style="list-style-type: none"> Ограничивает перенапряжения в цепи управления 			<ul style="list-style-type: none"> В комбинации с контакторами позволяет управлять последними посредством команд двух типов: <ul style="list-style-type: none"> импульсная команда для местного управления (вход T); постоянная команда для централизованного управления (вход X); последняя полученная команда является приоритетной 		
Схемы соединений									
Монтаж	<ul style="list-style-type: none"> С правой стороны контактора iCT 			<ul style="list-style-type: none"> С левой стороны контактора iCT при помощи жёлтых пружинных зажимов⁽¹⁾ или соединением кабелем 			<ul style="list-style-type: none"> С левой стороны контактора iCT при помощи жёлтых пружинных зажимов⁽¹⁾ 		
Использование	-			<ul style="list-style-type: none"> Помехоподавляющий фильтр iACTp имеет две идентичные отдельные цепи. Он может быть соединён с контактором iCT либо непосредственно с помощью зажимов, либо путём соединения кабелем 			<ul style="list-style-type: none"> Перерывы электроснабжения от сети: <ul style="list-style-type: none"> < 1 с: сохранение исходного состояния; ≥ 5 с: сброс; возврат в рабочее состояние путём ручного воздействия на вход X или T Минимальная длительность импульса: 250 мс 		
Каталожные номера	A9C15914	A9C15915	A9C15916	A9C15918	A9C15919	A9C15920	A9C18308	A9C18309	
Технические характеристики									
Управляющее напряжение (Ue)	~ В	24...240			48 ...127	12 ...48	220 ...240	230...240	24...48
	--- В	24...130			-				
Рабочая частота	Гц	50/60			50/60			50/60	
Количество модулей Ш = 9 мм	1			2			2		
Вспомогательный контакт (ток отключения)	<ul style="list-style-type: none"> Минимальный: 10 мА при 24 В пост./пер. тока – cos φ = 1 Максимальный: <ul style="list-style-type: none"> 5 А при 240 В пер. тока – cos φ = 1 1 А при 130 В пост. тока 			-			-		
Количество контактов	1НО + 1НЗ		1 перекидной	2НО		-			
Рабочая температура	°С	От -5 до +50 °С							
Температура хранения	°С	От -40 до +70 °С							
Потребление	-			-			Без нагрузки: 3 ВА При срабатывании ⁽²⁾ : 2 ВА При удержании ⁽²⁾ : 0,2 ВА		

(1) Механическая и электрическая связь.

(2) Максимальное потребление всех управляемых контакторов.

Управление

iATEt

Реле времени

PE010125-34



■ Реле времени для контакторов iCT и реле iTL позволяют реализовать 5 типов выдержки времени в зависимости от схемы соединений:
 1 для iTL
 4 для iCT

Тип А

■ Задержка включения под напряжение контактора

Тип В

■ Включение под напряжение контактора при замыкании контакта кнопки
 ■ Отсчёт выдержки времени начинается с момента замыкания управляющих контактов

Тип С

■ Включение под напряжение контактора при замыкании контакта кнопки
 ■ Отсчёт выдержки времени начинается с момента размыкания управляющих контактов

Тип Н

■ Управление контактором в течение определённого времени с момента включения под напряжение

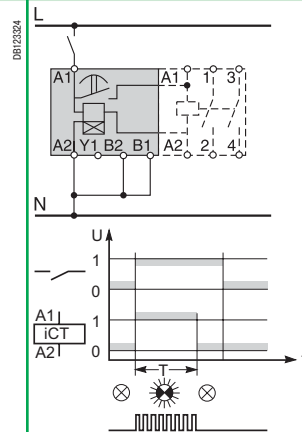
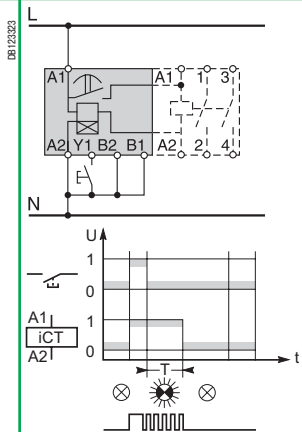
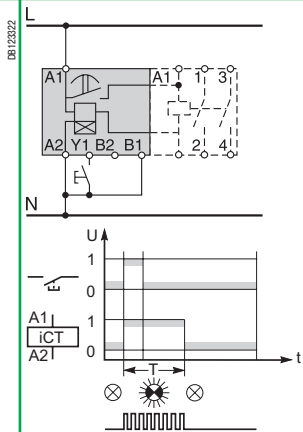
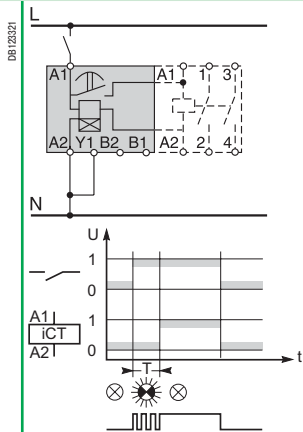

■ С левой стороны контактора iCT при помощи жёлтых пружинных зажимов⁽¹⁾

A9C15419

24...240

24...110

50/60

2





—

—

От -20 до +50 °C

От -40 до +80 °C

Без нагрузки: 5 ВА
 При срабатывании⁽²⁾: 3 ВА
 При удержании⁽²⁾: 0,2 ВА

Безопасность					
Аксессуары	Пломбируемые защитные крышки винтов			Жёлтые пружинные зажимы	Фальш-модуль
					
	PR10448-15	PR10448-15	PR10448-15	PR10448-10	PR10448-40
Функции	<ul style="list-style-type: none"> ■ Позволяют избежать случайного прикосновения к винтам клемм ■ Могут быть опломбированы 			<ul style="list-style-type: none"> ■ Обеспечивают механическую и/или электрическую связь между контакторами и вспомогательными устройствами 	<ul style="list-style-type: none"> ■ Позволяет понизить уровень нагрева установленных в ряд модульных аппаратов. ■ Рекомендуется использовать для отделения друг от друга электромеханических устройств (реле, контакторов) и электронных устройств (термореле, реле времени и т.д.)
	■ Для iCT : 3P, 4P - 25 А	■ Для iCT : 2P - 40/63 А	■ Для iCT : 3P, 4P - 40/63 А		
Использование	<ul style="list-style-type: none"> ■ Комплект: 10 шт. для верхнего присоединения / 10 шт. для нижнего присоединения 			<ul style="list-style-type: none"> ■ Комплект из 10 шт. 	<ul style="list-style-type: none"> ■ Комплект из 5 шт.
Каталожные номера	A9A15921	A9A15922	A9A15923	A9C15415	A9A27062
Технические характеристики					
Количество модулей Ш = 9 мм	4	4	6	—	1
Кол-во полюсов	3P, 4P	2P	3P	—	—

Потребление

Контакторы iCT, 50 Гц

Кол-во полюсов

1P	Ном. ток (In)		Управляющее напряжение (В пер. тока) (50 Гц)	Потребление		Макс. мощность	№ по каталогу	
	AC7a	AC7b		При удержании	При срабатывании			
16 A	5 A	12	3,8 ВА	15 ВА	1,3 Вт	A9C22011		
		24	3,8 ВА	15 ВА	1,3 Вт	A9C22111		
		48	3,8 ВА	15 ВА	1,3 Вт	A9C22211		
		220	3,8 ВА	15 ВА	1,3 Вт	A9C22511		
		230...240	2,7 ВА	9,2 ВА	1,2 Вт	A9C22711		
		25 A	8,5 A	220	3,8 ВА	15 ВА	1,3 Вт	A9C20531
				230...240	2,7 ВА	9,2 ВА	1,2 Вт	A9C20731
				2P				
16 A	5 A			12	3,8 ВА	15 ВА	1,3 Вт	A9C22012
		24	3,8 ВА	15 ВА	1,3 Вт	A9C22112		
		48	3,8 ВА	15 ВА	1,3 Вт	A9C22212		
		220	3,8 ВА	15 ВА	1,3 Вт	A9C22512		
		230...240	2,7 ВА	9,2 ВА	1,2 Вт	A9C22712		
		12	3,8 ВА	15 ВА	1,3 Вт	A9C22015		
		24	3,8 ВА	15 ВА	1,3 Вт	A9C22115		
		220	3,8 ВА	15 ВА	1,3 Вт	A9C22515		
230...240	2,7 ВА	9,2 ВА	1,2 Вт	A9C22715				
20 A	6,4 A	230...240	2,7 ВА	9,2 ВА	1,2 Вт	A9C22722		
25 A	8,5 A	24	3,8 ВА	15 ВА	1,3 Вт	A9C20132		
		48	3,8 ВА	15 ВА	1,3 Вт	A9C20232		
		220	3,8 ВА	15 ВА	1,3 Вт	A9C20532		
		230...240	2,7 ВА	9,2 ВА	1,2 Вт	A9C20732		
		220	3,8 ВА	15 ВА	1,3 Вт	A9C20536		
230...240	2,7 ВА	9,2 ВА	1,2 Вт	A9C20736				
40 A	15 A	220...240	4,6 ВА	34 ВА	1,6 Вт	A9C20842		
63 A	20 A	24	4,6 ВА	34 ВА	1,6 Вт	A9C20162		
		220...240	4,6 ВА	34 ВА	1,6 Вт	A9C20862		
100 A	-	220...240	6,5 ВА	53 ВА	2,1 Вт	A9C20882		
3P								
16 A	5 A	220...240	4,6 ВА	34 ВА	1,6 Вт	A9C22813		
25 A	8,5 A	220...240	4,6 ВА	34 ВА	1,6 Вт	A9C20833		
40 A	15 A	220...240	6,5 ВА	53 ВА	2,1 Вт	A9C20843		
63 A	20 A	220...240	6,5 ВА	53 ВА	2,1 Вт	A9C20863		
4P								
16 A	5 A	24	4,6 ВА	34 ВА	1,6 Вт	A9C22114		
		220...240	4,6 ВА	34 ВА	1,6 Вт	A9C22814		
		220...240	4,6 ВА	34 ВА	1,6 Вт	A9C22818		
20 A	6,4 A	220...240	4,6 ВА	34 ВА	1,6 Вт	A9C22824		
25 A	8,5 A	24	4,6 ВА	34 ВА	1,6 Вт	A9C20134		
		220...240	4,6 ВА	34 ВА	1,6 Вт	A9C20834		
		24	4,6 ВА	34 ВА	1,6 Вт	A9C20137		
		220...240	4,6 ВА	34 ВА	1,6 Вт	A9C20837		
		220...240	4,6 ВА	34 ВА	1,6 Вт	A9C20838		
40 A	15 A	220...240	6,5 ВА	53 ВА	2,1 Вт	A9C20844		
		220...240	6,5 ВА	53 ВА	2,1 Вт	A9C20847		
63 A	20 A	24	6,5 ВА	53 ВА	2,1 Вт	A9C20164		
		220...240	6,5 ВА	53 ВА	2,1 Вт	A9C20864		
		24	6,5 ВА	53 ВА	2,1 Вт	A9C20167		
		220...240	6,5 ВА	53 ВА	2,1 Вт	A9C20867		
		220...240	6,5 ВА	53 ВА	2,1 Вт	A9C20868		
220...240	6,5 ВА	53 ВА	2,1 Вт	A9C20869				
100 A	-	220...240	13 ВА	106 ВА	4,2 Вт	A9C20884		

Потребление (продолжение)

Контакторы с ручным управлением iCT, 50 Гц

Тип							
2P	Ном. ток (In)		Управляющее напряжение (В пер. тока) (50 Гц)	Потребление		Макс. мощность	№ по каталогу
	АС7а	АС7b		При удержании	При срабатывании		
16 A	5 A	220	2,7 ВА	9,2 ВА	1,2 Вт	A9C23512	
		230...240	2,7 ВА	9,2 ВА	1,2 Вт	A9C23712	
		220	3,8 ВА	15 ВА	1,3 Вт	A9C23515	
		230...240	2,7 ВА	9,2 ВА	1,2 Вт	A9C23715	
25 A	8,5 A	24	3,8 ВА	15 ВА	1,3 Вт	A9C21132	
		24	3,8 ВА	15 ВА	1,3 Вт	A9C21136	
		220	2,7 ВА	9,2 ВА	1,2 Вт	A9C21532	
		230...240	2,7 ВА	9,2 ВА	1,2 Вт	A9C21732	
40 A	15 A	24	4,6 ВА	34 ВА	1,6 Вт	A9C21142	
		220...240	4,6 ВА	34 ВА	1,6 Вт	A9C21842	
63 A	20 A	24	4,6 ВА	34 ВА	1,6 Вт	A9C21162	
		220...240	4,6 ВА	34 ВА	1,6 Вт	A9C21862	
3P							
25 A	8,5 A	220...240	4,6 ВА	34 ВА	1,6 Вт	A9C21833	
40 A	15 A	220...240	6,5 ВА	53 ВА	2,1 Вт	A9C21843	
4P							
25 A	8,5 A	24	4,6 ВА	34 ВА	1,6 Вт	A9C21134	
		24	4,6 ВА	34 ВА	1,6 Вт	A9C21137	
		220...240	4,6 ВА	34 ВА	1,6 Вт	A9C21834	
40 A	15 A	24	6,5 ВА	53 ВА	2,1 Вт	A9C21144	
		24	6,5 ВА	53 ВА	2,1 Вт	A9C21147	
		220...240	6,5 ВА	53 ВА	2,1 Вт	A9C21844	
63 A	20 A	24	6,5 ВА	53 ВА	2,1 Вт	A9C21164	
		220...240	6,5 ВА	53 ВА	2,1 Вт	A9C21864	

Размеры (мм)

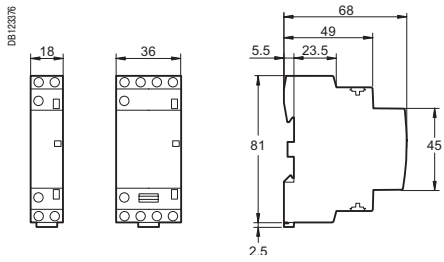

iCT 16/25 A

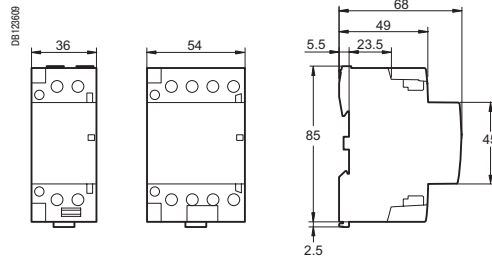

iCT 40/63 A

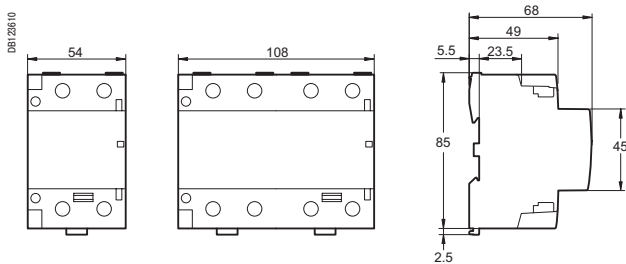

iCT 100 A

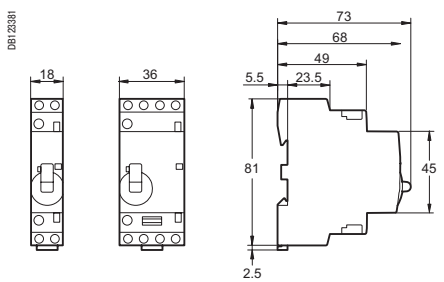

Контактыр с ручным управлением *iCT 16/25 A*

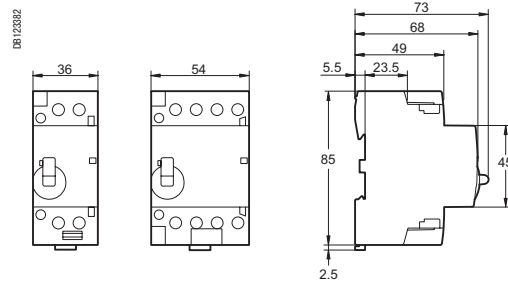

Контактыр с ручным управлением *iCT 40/63 A*

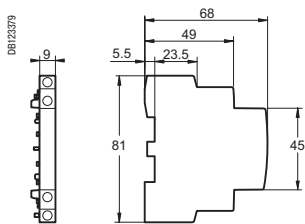

iACTs

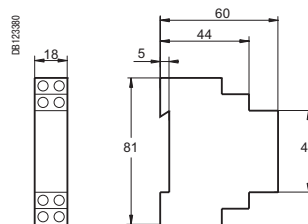

iATEI
iACTP
iACTc

Контакторы

iCT+

Контакторы для кнопочного управления осветительными цепями LED

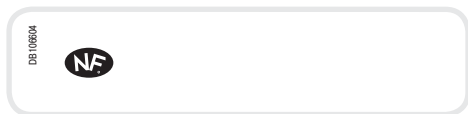

Специальные контакторы iCT+ позволяют дистанционно управлять однофазными цепями. Разработаны для применения в установках большой мощности

EN 60669-2-2

Встроенная технология обнаружения пересечения нулевой линии для управления цепями освещения LED:

- Устройство обнаруживает нулевое значение напряжения и замыкает цепь.
- Исключает срабатывание АВ на большой пусковой ток LED.

Высокопроизводительные контакторы iCT+ можно использовать для дистанционного управления в сетях переменного тока:

- освещение, обогрев, вентиляция, рулонные шторы, горячее водоснабжение;
- механические вентиляционные системы и т. п.;
- защита от работы «вхолостую» во второстепенных сетях.



Стандарт, 1 фаза + нейтраль

1 фаза + нейтраль с ручным управлением

Фальш-модуль

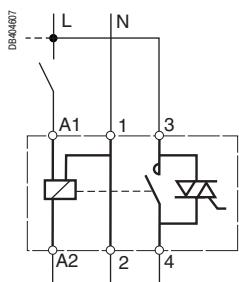
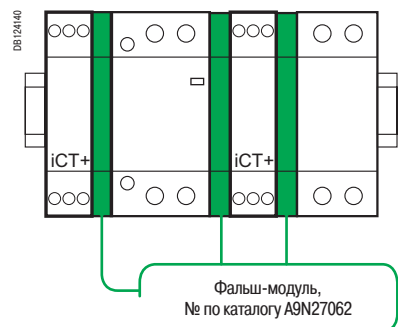

iCT+				
Тип	Ном. ток	Контакт		Кол-во модулей Ш = 9 мм
Стандарт, 1 фаза + нейтраль				
	20 А	1 НО	A9C15030	2+1 ⁽¹⁾
1 фаза + нейтраль с ручным управлением				
	20 А	1 НО	A9C15031	2+1 ⁽¹⁾

(1) Поставляется с фальш-модулем шириной 9 мм (№ по каталогу A9N27062) для установки iCT+ с выключателем, импульсным реле и т. п. с целью оптимизации их работы.



Обязательные требования:

- подсоединение нейтрали;
- сохранение одной и той же цепи управления «А1: фаза», «А2: нейтраль»;
- использование одинаковой фазы для питания и управления.

Эксплуатация (контактор с ручным управлением)

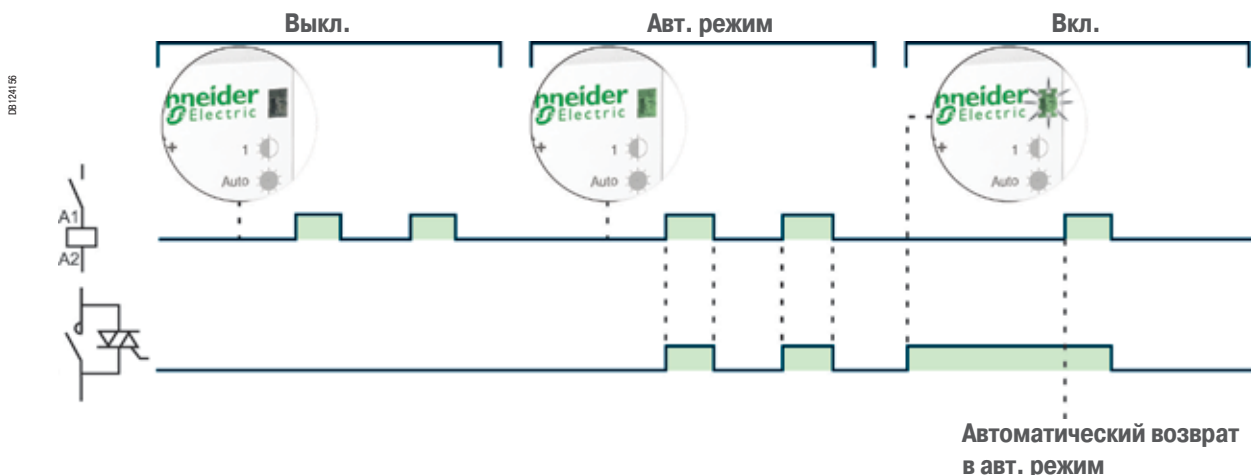

Автоматический возврат в авт. режим

Контакторы

iCT+

Контакторы для кнопочного управления осветительными цепями LED

Они объединяют преимущества статического переключения и электромеханических технологий: малый размер, малая рассеиваемая мощность.

■ Тихий
■ Большое количество операций

■ Кнопка выбора режима работы:
□ автоматический режим работы;
□ временное принудительное вкл.;
□ выкл.

■ Одинаковое поведение на всех типах ламп
■ Без снижения мощности

■ Зеленый индикатор на передней панели:
□ постоянный зеленый: автоматический режим работы;
□ мигающий зеленый: временное принудительное вкл.
□ не горит: выкл.

■ Оранжевый индикатор: выходной контакт замкнут

При неисправности питающей сети iCT+ возвращается в автоматический режим работы независимо от его начального положения.

Присоединение

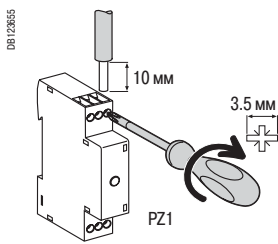

Тип	Момент затяжки	Медные кабели	
		Жесткие или гибкие с наконечником	Жесткие или гибкие без наконечника
iCT+	1 Н·м	 2 x 1.5 мм ²	 2 x 2.5 мм ² 1 x 4 мм ²

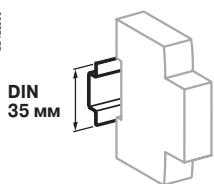

Крепление защёлкиванием на DIN-рейке шириной 35 мм

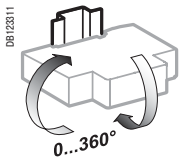

Любое установочное положение

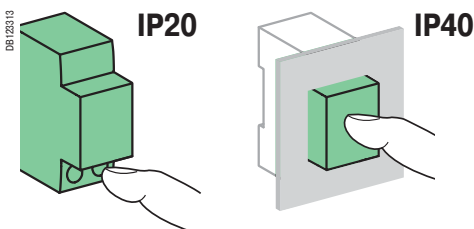

Технические характеристики

Цепь управления		
Напряжение катушки (U _c)		230 В пер. тока (± 10 %)
Частота		50 Гц
Мощность при включении		11 ВА
Мощность в режиме ожидания		1.1 ВА
Силовые цепи		
Номинальное напряжение (U _e)		230 В пер. тока (± 10 %)
Частота		50 Гц
Электрическая нагрузка	Мин.	20 Вт
	Макс.	3600 Вт
Макс. количество операций переключения в минуту		6
Другие характеристики		
Износостойкость (кол-во циклов В-О)	Электрическая	5000000 циклов
Степень загрязнения		3
Степень защиты (МЭК 60529)	Установка без пластрона	IP20
	Установка с пластроном	IP40 Класс изоляции II
Рабочая температура		От -5 до +55 °С
Температура хранения		От -40 до +60 °С
Тропическое исполнение (МЭК 60068-1)		Степень 2 (относительная влажность 95 % при 55 °С)

Масса (г)

Высокопроизводительные контакторы	
Тип	iCT+
Стандарт, 1 фаза + нейтраль	70
1 фаза + нейтраль с ручным управлением	70



EN 60669-2-2
TLs: МЭК/EN 60947-5-1

Импульсные реле

PR106126-34



PR106128-34



iTL 2P 16 A и iTL 4P 16 A

- Импульсные реле используются для управления, посредством кнопок, осветительными цепями, состоящими из:
 - ламп накаливания, низковольтных галогенных ламп и т.д. (резистивные нагрузки);
 - люминесцентных ламп, газоразрядных ламп и т.д. (индуктивные нагрузки).

Дистанционная сигнализация

PR106133-34



iTLs

- Осуществляет дистанционную сигнализацию состояния аппарата «включено-отключено»

PR106138-34



Сигнализация iATLs

- Обеспечивает дистанционную сигнализацию состояния импульсного реле

Централизованное управление

PR106130-34



iTLc

- Обеспечивает централизованное управление группой импульсных реле TLc с сохранением местного управления импульсными командами

PR106137-34



Централизованное управление iATLc

- Обеспечивает централизованное управление по контрольной линии группой импульсных реле, каждое из которых коммутирует независимую цепь, при этом сохраняется индивидуальное местное управление импульсными реле группы

Управление постоянными командами

PR106132-34



iTLm

- Действует по постоянной команде от переключающего контакта (переключатель, реле времени, термореле и т. д.); ручное управление не действует

PR106138-34



Управление постоянными командами iATLm

- В комбинации с импульсным реле обеспечивает его управление постоянными командами от переключающего контакта

Импульсные реле

Рабочие характеристики импульсных реле

- Замыкание полюса(ов) импульсного реле вызывается импульсом, воздействующим на катушку.
- Размыкание полюса(ов) осуществляется следующим импульсом (двухстабильное реле). Каждый последующий импульс, приходящий на катушку, меняет положение полюса(ов) на противоположное.
- Управление с помощью неограниченного количества кнопок.
- Нулевое потребление энергии.

PR106134-34



Переключающее реле iTLi

- Импульсное реле с переключающим контактом

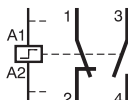

PR106134-34



Расширение iETL

- Позволяет увеличить количество полюсов импульсных реле
- Устанавливается на iTL, iTLi, iTLc, iTLm и iTLs



PR106140-34



Централизованное управление + сигнализация iATLc+s

- Обеспечивает централизованное управление по контрольной линии группой импульсных реле, каждое из которых коммутрует независимую цепь, при этом сохраняется индивидуальное местное управление импульсными реле
- Обеспечивает дистанционную сигнализацию механического состояния каждого импульсного реле

PR106136-34



Многоуровневое централизованное управление iATLc+s

- Обеспечивает многоуровневое централизованное управление группы импульсных реле iTLc или iTL + ATLc

PR106126-34



Выдержка времени iATeT

- В комбинации с импульсным реле обеспечивает автоматическое отключение цепи по окончании заданной выдержки времени

PR106141-34



Управление iATLz

- Применяется при параллельном подключении нескольких кнопок с подсветкой, служащих для управления импульсным реле (исключает возможность ложного срабатывания)

PR106142-63



Пошаговое управление iATL4

- Обеспечивает пошаговое управление двумя цепями с помощью одной кнопки

Вспомогательные устройства для импульсных реле

www.schneider-electric.ru

Специальные вспомогательные устройства

Монтажные аксессуары

10	Жёлтые пружинные зажимы	A9C15415
11	Фальш-модуль 9 мм	A9A27062
12	Защёлкивающаяся маркировка	

0912061

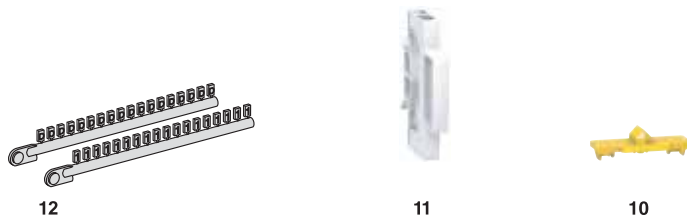

Вспомогательные устройства

Централизованное управление		
2	iATLc ^{(1), (3)}	24...240 В пер. тока A9C15404
Сигнализация		
3	iATLs ⁽¹⁾	24...240 В пер. тока A9C15405
Централизованное управление + сигнализация		
4	iATLc+s ⁽³⁾	24...240 В пер. тока A9C15409
Многоуровневое централизованное управление		
5	iATLc+s ^{(2), (3)}	24...240 В пер. тока A9C15410
Пошаговое управление		
6	iATL4	230 В пер. тока A9C15412
Управление кнопками с подсветкой		
7	iATLz	130...240 В пер. тока A9C15413
Управление постоянными командами		
8	iATLm ⁽¹⁾	12...240 В пер. тока A9C15414
Выдержка времени		
9	iATEt ⁽⁴⁾	24...240 В пер. тока A9C15419

(1) Вспомогательные устройства iATLc, iATLs и iATLm 9 мм устанавливаются справа от импульсного реле.

(2) Присоединение посредством обычного кабеля. Вспомогательное устройство iATLc+s устанавливается справа от iATLc+s или iATLc.

(3) Функции централизованного управления (iTLc, iATLc, iATLc+s, iATLc+c) действуют только в сетях переменного тока.

(4) iATEt: управляющее напряжение: 24...240 В пер. тока, 24...110 В пост. тока.

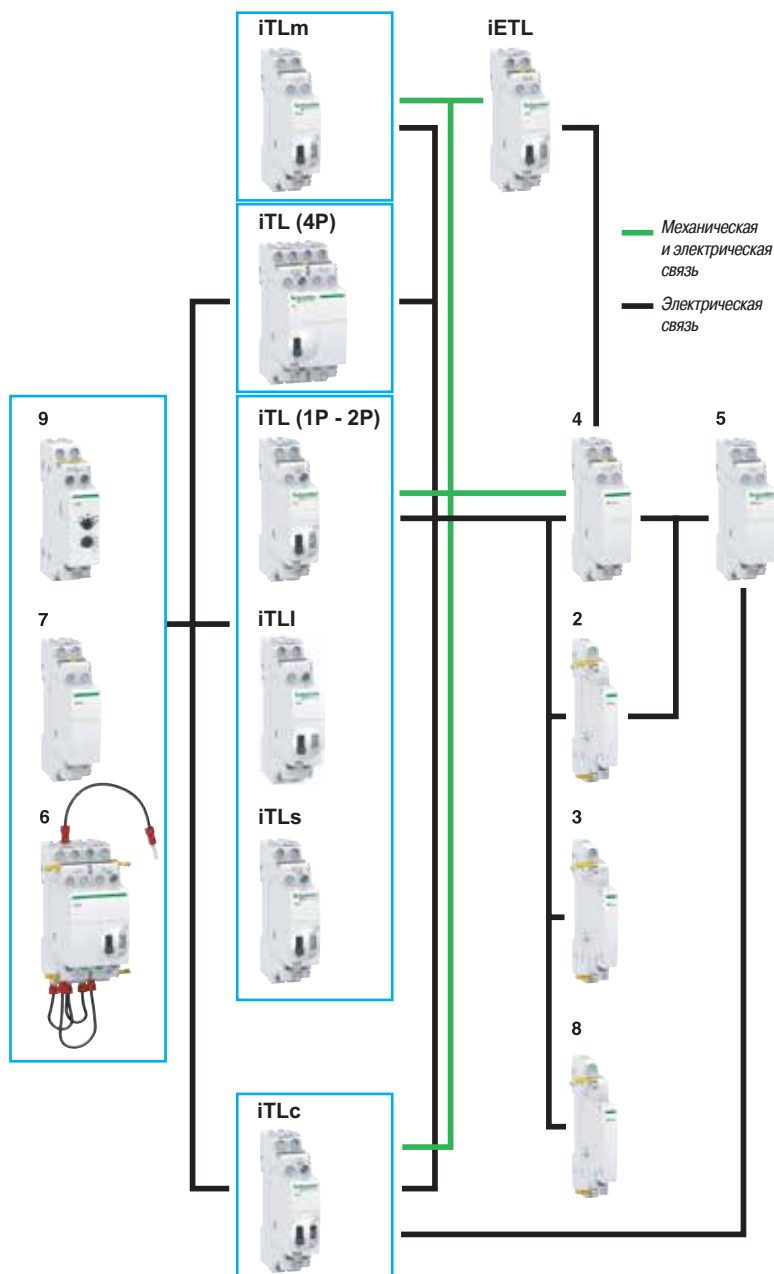

РР10126-41

Жёлтый пружинный зажим

- Простая система крепления защёлкиванием, позволяющая легко соединять вспомогательные устройства, обеспечивая при этом повышенную прочность соединений
- Служит для реализации электрических и механических связей

- Много места для маркировки цепей

- Совместимость со всеми изделиями серии Acti 9 и с осветительным оборудованием любого типа

- Рукоятка I-O (включено-отключено) на передней панели для приоритетного и прямого ручного управления
- Механический индикатор положения контактов

- Изолированные клеммы IP20

- Встроенная или дополнительная (на заказ) вспомогательная функция: сигнализация состояния, централизованное управление, управление постоянными командами, управление кнопкой с подсветкой, пошаговое управление, выдержка времени

- Отключение дистанционного управления с помощью переключателя (за исключением 4-полюсного моноблока iTL) для проведения техобслуживания

Таблица выбора вспомогательных устройств для импульсных реле



Тип		iTL, стандартное исполнение					iTLI с переключающим контактом					iTLC с централизованным управлением			iTLm с управлением постоянными командами		iTLs с дистанционной сигнализацией		
Ном. ток	A	16	32	16	16	16	16	16	16	16	16	16	16	16	16	16	16	16	
Управляющее напряжение	В пер. тока	230/240	130	48	24	12	230/240	230/240	130	48	24	12	230/240	48	24	230/240	48	24	
	В пост. тока	110	48	24	12	6	110	110	48	24	12	6	-	110	110	110	24	12	
Вспомогательные устройства																			
Расширение																			
iETL		■	■	■	■	■	■	■	■	■	■	■	■	■	■	■	■	■	
Централизованное управление + сигнализация																			
iATLc+s		■	■	■	■	-	■	■	■	■	-	-	-	-	-	-	■	■	
Централизованное управление																			
iATLc		■	■	■	■	-	■	■	■	■	-	-	-	-	-	-	■	■	
Сигнализация																			
iATLs		■	■	■	■	-	■	■	■	■	■	■	■	■	■	■	■	■	
Многоуровневое централизованное управление																			
iATLc+c		■	■	■	■	-	■	■	■	■	-	-	■	■	■	-	■	■	
Управление постоянными командами																			
iATLm		■	■	■	■	■	■	■	■	■	■	■	-	-	-	-	■	■	
Управление кнопками с подсветкой																			
iATLz		■	■	-	-	-	■	■	■	-	-	-	■	■	-	-	■	■	
Пошаговое управление																			
iATL4		■	-	-	-	-	■	■	-	-	-	-	■	-	-	-	■	-	
Выдержка времени																			
iATEt		■	■	■	■	(*)	■	■	■	■	■	■	■	■	■	-	■	■	

(*) iATEt: не действует в сети 12 В пост. тока.

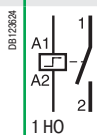
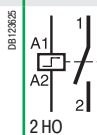
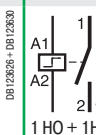
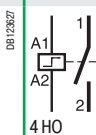
Каталожные номера

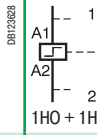
Импульсные реле iTL			Количество полюсов		1P	2P	3P	4P
					 1 НО	 2 НО	 1 НО + 1НО/НЗ + 1НО	 4 НО
Ном. ток (In)	Управляющее напряжение (Uc)							
	(В пер. тока)	(В пост. тока)						
16 А	12	6	A9C30011	A9C30012	A9C30011 + A9C32016	A9C30012 + A9C32016		
	24	12	A9C30111	A9C30112	A9C30111 + A9C32116	A9C30114		
	48	24	A9C30211	A9C30212	A9C30211 + A9C32216	A9C30212 + A9C32216		
	130	48	A9C30311	A9C30312	A9C30311 + A9C32316	A9C30312 + A9C32316		
	230...240	110	A9C30811	A9C30812	A9C30811 + A9C32816	A9C30814		
32 А	230...240	110	A9C30831	A9C30831 + A9C32836	A9C30831 + 2 x A9C32836	A9C30831 + 3 x A9C32836		
Количество модулей Ш = 9 мм			2	2	4	4		

Импульсные реле iTLI			Количество полюсов		1P
					 1НО + 1НЗ
Ном. ток (In)	Управляющее напряжение (Uc)				
	(В пер. тока)	(В пост. тока)			
16 А	12	6	A9C30015		
	24	12	A9C30115		
	48	24	A9C30215		
	130	48	A9C30315		
	230...240	110	A9C30815		
Количество модулей Ш = 9 мм			2		

Расширение iTL для iTL и iTLI					
Количество полюсов					Количество модулей Ш = 9 мм
1P	Ном. ток (In)	Управляющее напряжение (Uc)			
		(В пер. тока)	(В пост. тока)		
 1НО	32 А	230...240	110	A9C32836	2
 1НО/НЗ + 1НО	16 А	12	6	A9C32016	2
		24	12	A9C32116	2
		48	24	A9C32216	2
		130	48	A9C32316	2
		230...240	110	A9C32816	2

Импульсные реле

iTL

iTLc, iTLm, iTLs со встроенной
вспомогательной функцией

Каталожные номера

Импульсное реле iTLc с централизованным управлением			
Количество полюсов		1P	3P
		1HO	3P
Ном. ток (In)	Управляющее напряжение (Uc) (В пер. тока)		
16 A	24	A9C331 11	A9C331 11 + A9C321 16
	48	A9C332 11	A9C332 11 + A9C322 16
	230...240	A9C338 11	A9C338 11 + A9C328 16
Количество модулей Ш = 9 мм		2	4

Импульсное реле iTLm с управлением постоянными командами			
Количество полюсов		1P	3P
		1HO	3P
Ном. ток (In)	Управляющее напряжение (Uc) (В пер. тока)		
16 A	230...240	A9C348 11	A9C348 11 + A9C321 16
Количество модулей Ш = 9 мм		2	4

Импульсное реле iTLs с дистанционной сигнализацией			
Количество полюсов		1P	3P
		1HO	3P
Ном. ток (In)	Управляющее напряжение (Uc) (В пер. тока) (В пост. тока)		
16 A	24	12	A9C321 11 + A9C321 16
	48	24	A9C322 11 + A9C322 16
	230...240	110	A9C328 11 + A9C328 16
Количество модулей Ш = 9 мм		2	4

Режимы работы

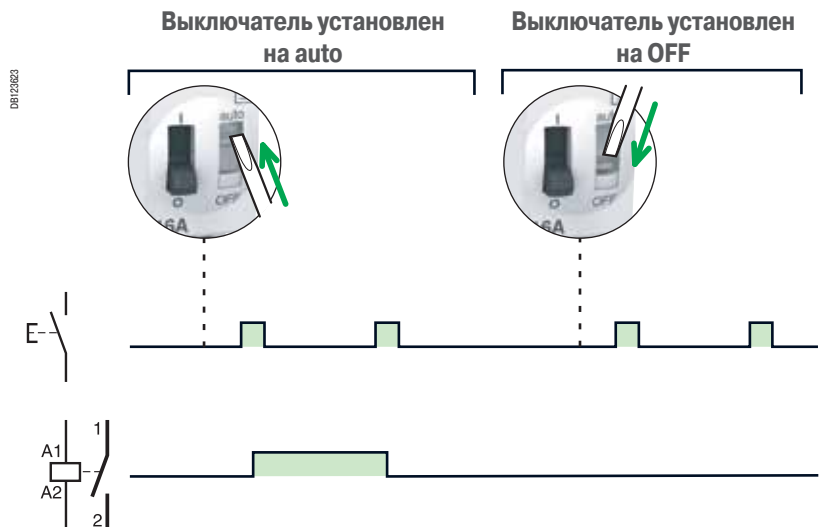

Присоединение

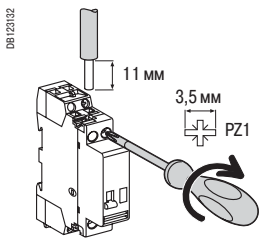

Тип	Номинальный ток	Цепь	Момент затяжки	Медные кабели	
				Жёсткие или с наконечником	Гибкие или с наконечником
iTL, iTLi, iTLc, iTLm, iTLs, iETL	16 A	Цепь управления	1 Н·м		
		Силовая цепь			
iTL, iETL	32 A	Цепь управления	1,2 Н·м		
		Силовая цепь			
Вспомогательные устройства			1 Н·м	0,5 - 4 мм ²	1 - 4 мм ²

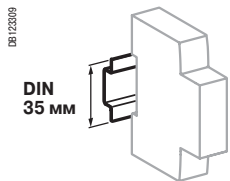

DIN
35 мм

Крепление защёлкиванием на DIN-рейке шириной 35 мм

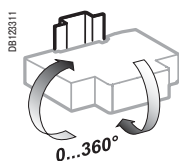

Любое установочное положение

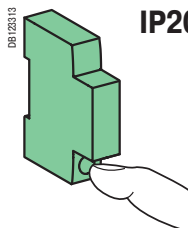

IP20

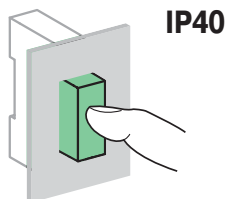

IP40

Технические характеристики

Цепь управления

	iTL и iTLi 16 A iTLc, iTLm, iTLs, iETL 16 A	iTL 32 A, iETL 32 A
Рассеиваемая мощность (во время импульса)	1, 2, 3P : 19 ВА 4P : 38 ВА	19 ВА
Управление кнопкой с подсветкой	Макс. ток 3 мА (если >, используйте ATLz)	
Порог срабатывания	Мин. 85 % U _n согласно EN/МЭК 60669-2-2	
Продолжительность команды	От 50 мс до 1 с (рекомендуется 200 мс)	
Время срабатывания	50 мс	

Силовая цепь

Рабочее напряжение (U _e)	1P, 2P	24 ...250 В пер. тока
	3P, 4P	24...415 В пер. тока
Частота	50 или 60 Гц	
Макс. количество коммутаций в минуту	5	
Макс. количество коммутаций в день	100	

Дополнительные характеристики согласно МЭК/EN 60947-3

Напряжение изоляции (U _i)	440 В пер. тока	
Степень загрязнения	3	
Номинальное импульсное напряжение (U _{imp})	6 кВ	

Износостойкость (кол-во циклов В-О)

Электрическая согласно МЭК/EN 60947-3	200 000 циклов (AC21)	50 000 циклов (AC21)
	100 000 циклов (AC22)	20 000 циклов (AC22)
Степень защиты	IV	





Другие характеристики

Степень защиты (МЭК 60529)	Установка без пластрона	IP20
	Установка с пластроном	IP40 Класс изоляции II
Рабочая температура	От -20 до +50 °С	
Температура хранения	От -40 до +70 °С	
Тропическое исполнение (МЭК 60068-1)	Степень 2 (относительная влажность 95 % при 55 °С)	



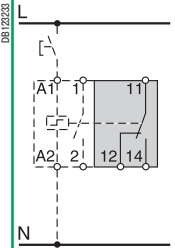
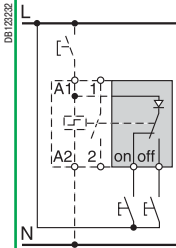
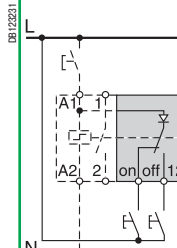
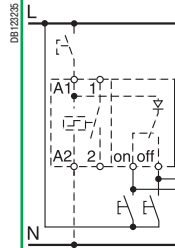

Импульсные реле

iTL

Вспомогательные электрические устройства

	Сигнализация		Управление		
Вспомогательные устройства	iATLs	iATLc	iATLc+s	iATLc+c	
Тип	Вспомогательные контакты	Централизованное управление	Централизованное управление + сигнализация	Многоуровневое централизованное управление	
					
Функции	<ul style="list-style-type: none"> Обеспечивают дистанционную сигнализацию состояния импульсного реле 	<ul style="list-style-type: none"> Обеспечивают централизованное управление по контрольной линии группой импульсных реле, каждое из которых коммутирует независимую цепь, при этом сохраняется индивидуальное местное управление импульсными реле группы 	<ul style="list-style-type: none"> Также обеспечивает дистанционную сигнализацию механического состояния импульсного реле 	<ul style="list-style-type: none"> Централизованное управление группой импульсных реле, при сохранении индивидуального местного управления и централизованного управления каждым уровнем 	
Схемы соединений					
Монтаж	<ul style="list-style-type: none"> Устанавливаются с правой стороны iTL с помощью жёлтых пружинных зажимов 	<ul style="list-style-type: none"> Устанавливается с правой стороны iTL с помощью жёлтых пружинных зажимов 	<ul style="list-style-type: none"> Устанавливается с правой стороны iTL с помощью жёлтых пружинных зажимов 	<ul style="list-style-type: none"> Без механической связи между реле и вспомогательными устройствами 	
Каталожные номера	A9C15405	A9C15404	A9C15409	A9C15410	
Технические характеристики					
Управляющее напряжение (Ue)	~ В	24...240	24...240	24...240	24...240
	--- В	24...240	—	—	—
Количество модулей Ш = 9 мм	1	1	2	2	2
Вспомогательный контакт (ток отключения)	<ul style="list-style-type: none"> Минимальный: 10 мА при 24 В пост./пер. тока, cos φ = 1 Максимальный (МЭК 60947-5-1): <ul style="list-style-type: none"> □ 12...240 В пер. тока – 6 А □ 12...24 В пост. тока – 6 А □ 15...240 В пер. тока – 2 А □ 13...24 В пост. тока – 2 А 	—	<ul style="list-style-type: none"> Минимальный: 10 мА при 24 В пост./пер. тока, cos φ = 1 Максимальный (МЭК 60947-5-1): <ul style="list-style-type: none"> □ 12...240 В пер. тока – 6 А □ 12...24 В пост. тока – 6 А □ 15...240 В пер. тока – 2 А □ 13...24 В пост. тока – 2 А 	—	—
Количество контактов	—	—	—	—	—
Рабочая температура	°C	От -20 до +50 °C	—	—	—
Температура хранения	°C	От -40 до +70 °C	—	—	—

Управление

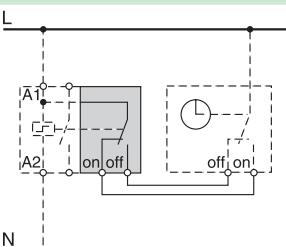
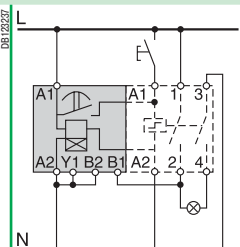
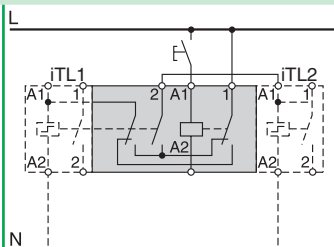
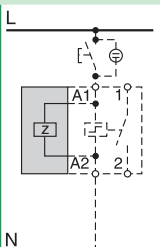
iATLm	iATEt	iATL4	iATLz
Управление постоянными командами	Выдержка времени	Пошаговое управление	Управление кнопками с подсветкой
			
<p>■ В комбинации с импульсным реле обеспечивает его управление постоянными командами</p>	<p>■ В комбинации с импульсным реле обеспечивает автоматическое отключение цепи по окончании заданной выдержки времени</p>	<p>■ Обеспечивает пошаговое управление двумя цепями</p>	<p>■ Служит для управления импульсными реле кнопкой с подсветкой (исключает возможность ложного срабатывания)</p>
			
<p>–</p>	<p>■ 5 диапазонов настройки времени:</p> <ul style="list-style-type: none"> □ 1 - 10 с □ 6 - 60 с □ 2 - 10 мин □ 6 - 60 мин □ 2 - 10 ч 	<p>■ Цикл:</p> <ul style="list-style-type: none"> □ 1-й импульс – iTL1 замкнут, iTL2 разомкнут; □ 2-й импульс – iTL1 разомкнут; iTL2 замкнут; □ 3-й импульс – iTL1 и iTL2 замкнуты; □ 4-й импульс – iTL1 и iTL2 разомкнуты; □ 5-й импульс – iTL1 замкнут, iTL2 разомкнут и т. д. 	<p>■ Если ток, потребляемый кнопкой с подсветкой, превышает 3 мА (этого тока достаточно для поддержания катушек под напряжением), то используется одно устройство iATLz. Свыше этого значения следует добавлять одно iATLz на каждые дополнительные 3 мА</p> <p>■ Например: для 7 мА следует установить два iATLz</p>
<p>■ Устанавливается с правой стороны iTL с помощью жёлтых пружинных зажимов</p>	<p>■ Устанавливается с левой стороны iTL с помощью жёлтых пружинных зажимов</p>	<p>■ Устанавливается между двумя iTL с помощью жёлтых пружинных зажимов в соответствии с таблицей вспомогательных устройств</p>	<p>■ Устанавливается с левой стороны iTL с помощью жёлтых пружинных зажимов</p>
A9C15414	A9C15419	A9C15412	A9C15413
<p>12...240</p> <p>6...110</p> <p>1</p> <p>–</p> <p>–</p> <p>От -20 до +50 °C</p> <p>От -40 до +70 °C</p>	<p>24...240</p> <p>24...110</p> <p>2</p> <p>–</p> <p>–</p> <p>–</p> <p>–</p>	<p>230</p> <p>–</p> <p>4</p> <p>–</p> <p>–</p> <p>–</p> <p>–</p>	<p>130...240</p> <p>–</p> <p>2</p> <p>–</p> <p>–</p> <p>–</p>

Безопасность

Аксессуары

Жёлтые пружинные зажимы

РП 081403-10



Функции

■ Обеспечивают механическую и/или электрическую связь между контакторами и вспомогательными устройствами (комплект из 10 шт.)

№ по каталогу

A9C15415

Технические характеристики

Количество модулей Ш = 9 мм

—

Кол-во полюсов

—

Размеры (мм)

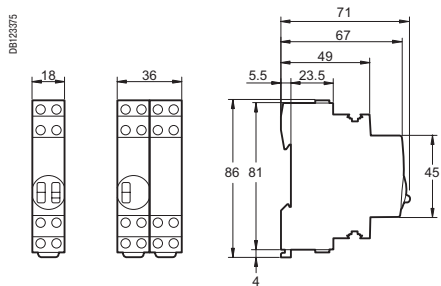

iTL 1P
iTLc
iTLm
iTLs
iTLi
iETL

iTL+iETL
iTL 4P

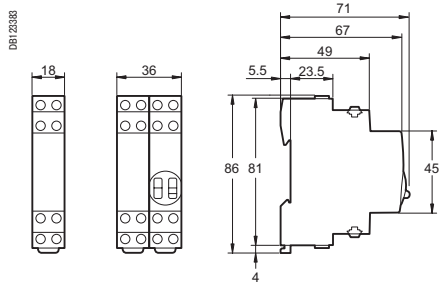

iATLc+s
iATLc+c
iATLz
iATL4

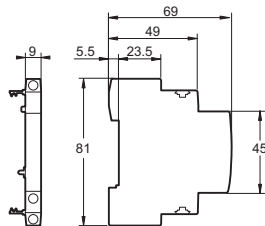

iATLc
iATLs
iATLm

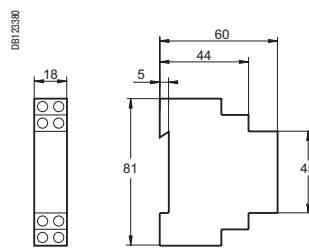

iATEi

Импульсные реле

iTL+

Импульсные реле для управления осветительными цепями LED



Специальные импульсные реле iTL+ позволяют дистанционно управлять однофазными цепями. Разработаны для требовательных областей применения.

EN 60669-2-2

Специально для управления в LED цепях освещения - встроенная технология обнаружения пересечения нулевой линии.

- Устройство обнаруживает нулевое значение напряжения и замыкает цепь
- Исключает срабатывание АВ на большой пусковой ток LED

Специальные импульсные реле iTL+ используются для кнопочного управления цепями освещения, состоящими из:

- лампы накаливания, низковольтные галогеновые лампы и т. п. (резистивные нагрузки);
- флюоресцентные лампы, разрядные лампы и т. п. (индуктивные нагрузки).

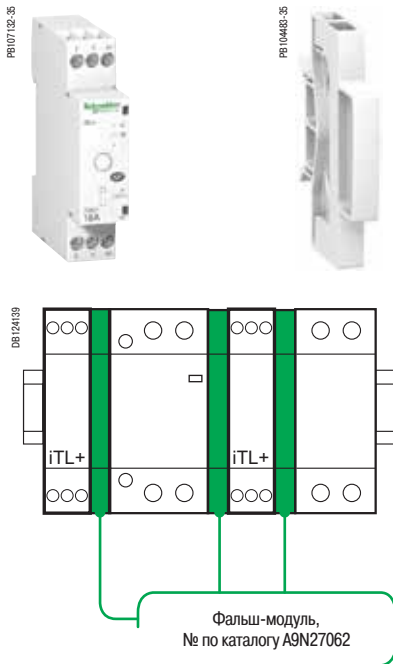

iTL+			
Тип	Ном. ток		Кол-во модулей Ш = 9 мм
1P+N	16 А	A9C15032	2+1 ⁽¹⁾

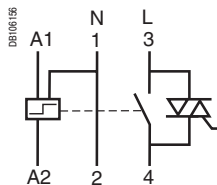

(1) Поставляется с фальш-модулем шириной 9 мм (№ по каталогу A9N27062) для установки iCT+ с выключателем, импульсным реле и т. п. с целью оптимизации их работы.



Обязательные требования:

- подсоединение нейтрали;
- сохранение одной и той же цепи управления «A1: фаза», «A2: нейтраль»;
- использование одинаковой фазы для питания и управления.

Эксплуатация

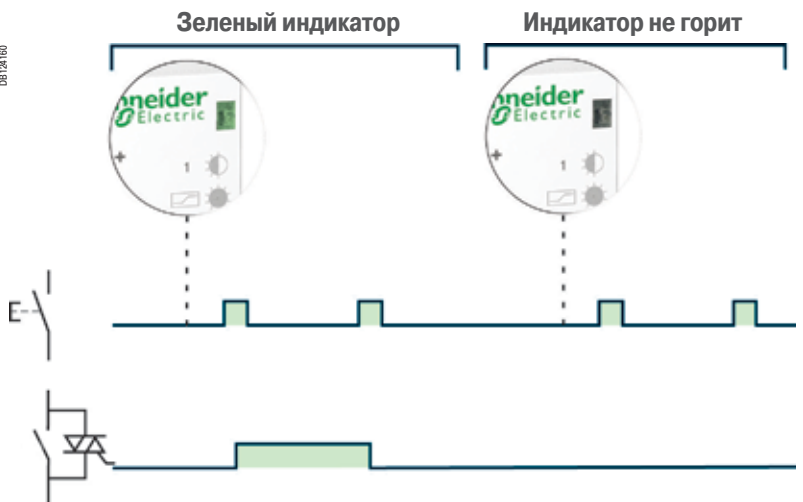

Присоединение

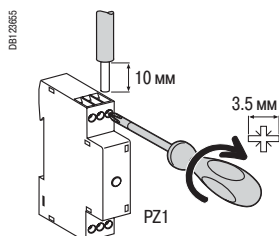

Тип	Ном. ток	Момент затяжки	Медные кабели	
			Жесткие или гибкие с наконечником	Жесткие или гибкие без наконечника
iTL+	16 А	1 Н·м	 2 x 1.5 мм ²	 2 x 2.5 мм ² 1 x 4 мм ²

Импульсные реле

iTL+

Импульсные реле для управления осветительными цепями LED

Объединяют в себе преимущества статического переключения и электромеханических технологий: малый размер, малая рассеиваемая мощность.

■ Бесшумные
■ Большое количество операций переключения

■ Зеленый индикатор на передней панели:
□ постоянный зеленый: управление включением/выключением при помощи кнопки;
□ мигающий зеленый: принудительное вкл.;
□ не горит: выкл.

■ Кнопка выбора режима работы:
□ управление включением/выключением при помощи кнопки;
□ принудительное вкл.;
□ выкл.

■ Оранжевый индикатор: выходной контакт замкнут

■ Одинаковая производительность для всех типах ламп

При неисправности питающей сети iTL+ возвращается в положение 0 (принудительный останов) независимо от его начального положения.

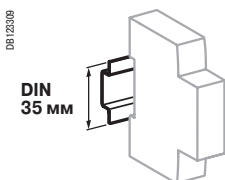

DIN 35 мм

Крепление защёлкиванием на DIN-рейке шириной 35 мм

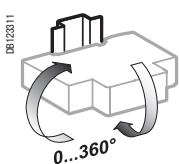

Любое установочное положение

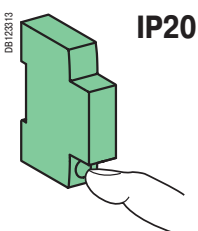

IP20

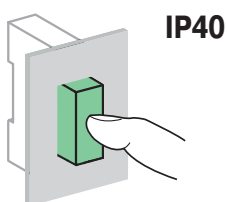

IP40

Технические характеристики

Цепь управления		
Напряжение катушки (Uc)	230 В пер. тока	
Частота	50 Гц	
Мощность при включении	11 ВА	
Мощность в режиме ожидания	1.1 ВА	
Управление кнопкой с подсветкой	Макс. сила тока 5 мА	
Длительность управляющей команды	50 мс - 1 с (рекомендуемая длительность 200 мс)	
Силовая цепь		
Ном. напряжение (Ue)	230 В пер. тока	
Частота	50 Гц	
Электрическая нагрузка	Мин.	20 Вт
	Макс.	3600 Вт
Макс. количество операций переключения в минуту	6	
Другие характеристики		
Степень защиты (МЭК 60529)	Установка без пластроны	IP20
	Установка с пластроном	IP40 Класс изоляции II
Износостойкость (кол-во циклов В-О)	Электрическая	5000000 циклов (AC21 - AC22)
Уровень шума при запуске	< 30 dBA	
Рабочая температура	-5°C - +55°C	
Температура хранения	-40°C - +60°C	
Тропическое исполнение (МЭК 60068-1)	Степень 2 (относительная влажность 95 % при 55 °C)	

Масса (г)

Высокопроизводительные импульсные реле	
Тип	iTL+
1P+N	70

МЭК 60669-1 и МЭК 60947-5-1

■ Кнопки iPB позволяют управлять электрическими цепями при помощи импульсов.

Каталожные номера

Кнопки iPB												
Тип	Простая кнопка				Двойная кнопка		Простая кнопка с индикатором					
Схема	1 НЗ 3 E-7 4		1 НО 1 E-7 2		1 НО + 1 НЗ 1 3 E-7 2 4		1 НО / 1 НЗ 1 3 E-7 E-7 2 4		1 НО / 1 НО 1 3 E-7 E-7 2 4		1 НО 1 НЗ 1 X1 3 X1 E-7 X1 2 X2 4 X2	
Кнопка	Серая	Красная	Серая	Серая	Зелёная/ красная	Серая/серая	Серая	Серая	Серая	Серая	Серая	
Индикатор	-						110 - 230 В пер. тока		12 - 48 В пер. /пост. тока			
Питание	-						Зелёная		Красная		Зелёная	
Цвет	-						Красная		Зелёная		Красная	
№ по каталогу	A9E18030	A9E18031	A9E18032	A9E18033	A9E18034	A9E18035	A9E18036	A9E18037	A9E18038	A9E18039		
Кол-во модулей Ш = 9 мм	2				2		2					

Присоединение

Момент затяжки	Медные кабели	
	Жёсткие	Гибкие или с наконечником
1 Н · м	0,5 мм ² мин. 2 x 2,5 мм ² макс.	0,5 мм ² мин. 2 x 2,5 мм ² макс.

- Разделительная межфазная перегородка с отверстиями для зубцов гребёчатых шин любого типа.
- Выдвижные клеммы для удобства присоединения.

Размеры (мм)

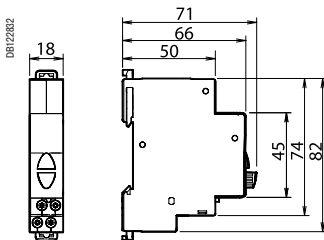



Технические характеристики

Основные характеристики	
Степень загрязнения	3
Силовая цепь	
Рабочее напряжение	250 В пер. тока
Рабочий ток	20 А
Дополнительные характеристики	
Износостойкость (кол-во циклов В-О)	30000 AC22 (cos φ = 0,8)
Рабочая температура	-35 ... +70 °С
Температура хранения	-40 ... +80 °С
Тропическое исполнение	Степень 2 (относительная влажность 95 % при 55 °С)
Светодиодный индикатор	Потребление: 0,3 Вт Срок службы: 100 000 часов непрерывного горения Индикатор не требует техобслуживания (светодиоды не требуют замены)

МЭК 60669-1 и МЭК 60947-5-1

■ Переключатели iSSW позволяют вручную управлять электрическими цепями.

Каталожные номера

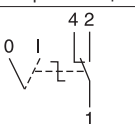
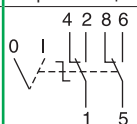
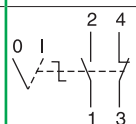
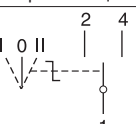
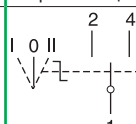
Переключатели iSSW					
Тип	Двухпозиционный переключатель			Трехпозиционный переключатель	
					
Контакт	1 переключающий контакт	2 переключающих контакта	1НО + 1НЗ	1 переключающий контакт	2 переключающих контакта
Схема					
№ по каталогу	A9E18070	A9E18071	A9E18072	A9E18073	A9E18074
Кол-во модулей Ш = 9 мм	2	4	2	2	4

Присоединение

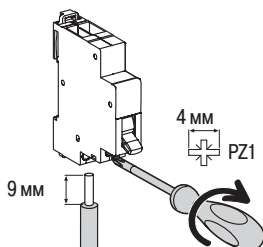
	Момент затяжки		Медные кабели	
	1 Н·м		Жёсткие	Гибкие или с наконечником
			0,5 мм ² мин. 2 x 2,5 мм ² макс.	0,5 мм ² мин. 2 x 2,5 мм ² макс.

- Разделительная междуфазная перегородка с отверстиями для зубцов гребенчатых шин любого типа.
- Выдвижные клеммы для удобства присоединения.

Размеры (мм)

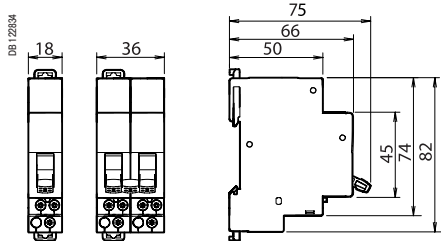

Технические характеристики

Основные характеристики	
Степень загрязнения	3
Силовая цепь	
Рабочее напряжение	250 В пер. тока
Рабочий ток	20 А
Дополнительные характеристики	
Износостойкость (кол-во циклов В-О)	30000 AC22 (cos φ = 0,8)
Рабочая температура	-20 °С... +50 °С
Температура хранения	-40 °С... +70 °С
Тропическое исполнение	Степень 2 (относительная влажность 95 % при 55 °С)

Выключатели нагрузки

iSW

Предложение на токи 20, 32 А

Секционирование с гарантированным отключением

- Возможность секционирования в промышленных электроустановках в соответствии со стандартом МЭК/EN 60947-3.
- Зелёная полоса гарантирует физическое размыкание контактов и обеспечивает полную безопасность выполнения работ на отходящей цепи.

PE105266-40

DB112818



PE105264-40



PE105265-40



Управляющие выключатели нагрузки

Управляющие выключатели нагрузки iSW (20, 32 А)

МЭК/EN 60669-1, выключатель нагрузки iSW с индикатором

МЭК/EN 60669-2-4, выключатель нагрузки iSW без индикатора

Эти выключатели нагрузки служат для:

- управления коммутации цепей под нагрузкой (1- и 2-полюсные выключатели нагрузки с индикатором или без него;
- секционирования (выключатели нагрузки без индикатора МЭК/EN 60669-2-4).

Вспомогательный контакт OF iSW

- Устанавливается слева от выключателя нагрузки для сигнализации его положения «включено» или «отключено». Имеет в своём составе замыкающий (НО) или размыкающий (НЗ) контакт.

Аксессуар

- Приспособление для блокировки выключателя нагрузки в положении «включено» или «отключено» с помощью навесного замка.

Каталожные номера

Управляющие выключатели нагрузки iSW 20, 32 А

Кол-во полюсов				Кол-во модулей Ш = 9 мм
1	Ном. ток	Напряжение (Ue)		
DB11888B 1 2	20 А	250 В пер. тока	A9S60120	2
	32 А	250 В пер. тока	A9S60132	
DB11889B 1 3 2 4	20 А	250 В пер. тока	-	2
		415 В пер. тока	A9S60220	
	32 А	250 В пер. тока	-	
		415 В пер. тока	A9S60232	
DB11900D 1 3 5 2 4 6	20 А	415 В пер. тока	A9S60320	4
		32 А	415 В пер. тока	
DB11901T 1 3 5 7 2 4 6 8	20 А	415 В пер. тока	A9S60420	4
		32 А	415 В пер. тока	
Рабочая частота			50/60 Гц	

PB103614-0



Управляющие выключатели нагрузки с индикатором

PB103614-0



OF iSW

Каталожные номера (продолжение)

Управляющие выключатели нагрузки с индикатором iSW 20, 32 A

Кол-во полюсов			Кол-во модулей Ш = 9 мм
DB122819 	Ном. ток	Индикатор 230 В	2
	20 А	A9S61 120	
	32 А	A9S61 132	
DB122820 	Ном. ток	Индикатор 230 В	2
	20 А	A9S61 220	
	32 А	A9S61 232	

Рабочая частота 50/60 Гц

Вспомогательный контакт

Тип			Кол-во модулей Ш = 9 мм
DB122821 	Ном. ток	Напряжение (Ue)	2
	3 А	415 В пер. тока	
	6 А	250 В пер. тока	

Аксессуары

Тип

Навесная блокировка (под навесной замок Ø 8 мм)

Комплект из двух штук

26970

Сменные индикаторы для выключателей нагрузки iSW 20, 32 A

Тип

Неоновая лампа	Напряжение (Ue)	
Поставляется с красным рассеивателем (комплект из 10 шт.)	230 В пер. тока	15111
Лампа накаливания (P = 1,2 Вт)		
Поставляется с красным рассеивателем (комплект из 10 шт.)	12 В пер./пост. тока	15112
	24 В пер./пост. тока	15113
	48 В пер./пост. тока	15114

DB 123597

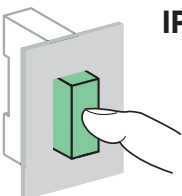

IP40

Технические характеристики

Основные характеристики		iSW 20, 32 A	
Напряжение изоляции (Ui)		Без индикатора	С индикатором
		■ 1P: 250 В пер. тока	250 В пер. тока
		■ 2P, 3P, 4P: 500 В пер. тока	
Степень загрязнения		2	
Силовая цепь			
Импульсное напряжение (Uimp)		4 кВ	
Категория применения		AC - 22 A	
Допустимый сквозной ток короткого замыкания (Icw)		-	
Условный номинальный ток короткого замыкания (Insc)		3 кА согласно стандарту МЭК/EN 60669-2-4	
Допустимый ток включения на короткое замыкание		-	
Использование в сети постоянного тока		48 В (110 В с двумя последовательными полюсами)	
Дополнительные характеристики			
Степень защиты		IP40 (передняя панель)	
Износостойкость (кол-во циклов В-О)	Электрическая	300000	
	Механическая	30000	
Рабочая температура		-20 °C ... +50 °C	
Температура хранения		-40 °C ... +70 °C	
Тропическое исполнение		Степень 2 (относительная влажность 95 % при 55 °C)	

Выключатели нагрузки

iSW

40 - 125 A

МЭК 60947-3

Выключатели нагрузки выполняют функцию управления (коммутации цепей под нагрузкой).





Каталожные номера

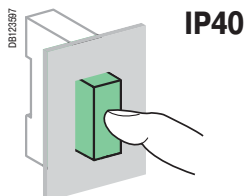

Выключатели нагрузки



Выключатели нагрузки iSW 40 - 125 A

Кол-во полюсов				Кол-во модулей Ш = 9 мм
1 	Ном. ток	Напряжение (Ue)		2
	40 A	250 В пер. тока	A9S65140	
	63 A	250 В пер. тока	A9S65163	
	100 A	250 В пер. тока	A9S65191	
2 	40 A	415 В пер. тока	A9S65240	4
	63 A	415 В пер. тока	A9S65263	
	100 A	415 В пер. тока	A9S65291	
	125 A	415 В пер. тока	A9S65292	
3 	40 A	415 В пер. тока	A9S65340	6
	63 A	415 В пер. тока	A9S65363	
	100 A	415 В пер. тока	A9S65391	
	125 A	415 В пер. тока	A9S65392	
4 	40 A	415 В пер. тока	A9S65440	8
	63 A	415 В пер. тока	A9S65463	
	100 A	415 В пер. тока	A9S65491	
	125 A	415 В пер. тока	A9S65492	
Рабочая частота		50/60 Гц		

Вспомогательный контакт

Тип			Кол-во модулей Ш = 9 мм
iOF 	Напряжение (Ue)		1
	240...415 В пер. тока	A9A26924	
	24...130 В пост. тока		

Технические характеристики

Основные характеристики		iSW 40 - 125 A	
Напряжение изоляции (Ui)		1P: 250 В пер. тока 2P, 3P, 4P: 500 В пер. тока	
Степень загрязнения		3	
Силовая цепь			
Импульсное напряжение (Uimp)		6 кВ	
Категория применения		AC - 22 A	
Допустимый сквозной ток короткого замыкания (Icw)		40 A, 63 A: 1260 A 100 A, 125 A: 2500 A	
Условный номинальный ток короткого замыкания (Inc)		6 кА согласно стандарту МЭК 60947-3	
Допустимый ток включения на короткое замыкание		40 A, 63 A: 4,2 кА 100 A, 125 A: 5 кА	
Использование в сети постоянного тока		48 В (110 В с двумя последовательными полюсами)	
Дополнительные характеристики			
Степень защиты			
Износостойкость (кол-во циклов В-О)	Электрическая	50000	
	Механическая	40, 63 A iSW	20000
		100 A iSW	10000
		125 A iSW	2500
Рабочая температура		-20 °C ... +50 °C	
Температура хранения		-40 °C ... +70 °C	
Тропическое исполнение		Степень 2 (относительная влажность 95 % при 55 °C)	

Присоединение

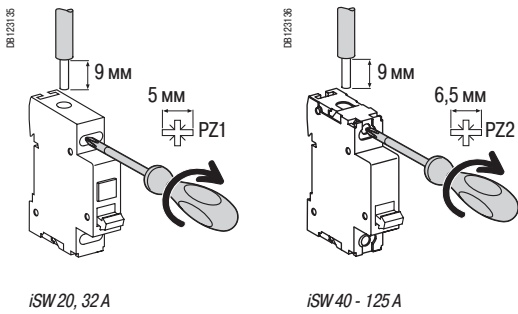

Тип	Ном. ток	Момент затяжки	Медные кабели	
			Жёсткие	Гибкие или с наконечником
iSW	20, 32 A	1,2 Н·м	10 мм ²	10 мм ²
	40 - 125 A	3,5 Н·м	≤ 50 мм ²	≤ 35 мм ²
OF iSW	-	1,2 Н·м	10 мм ²	10 мм ²

Размеры (мм)

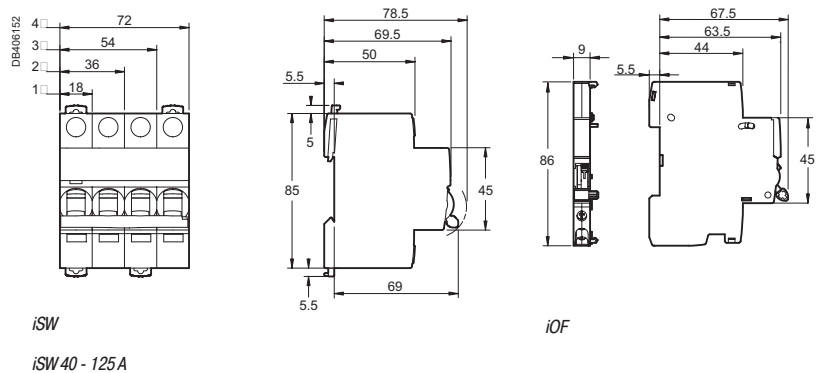
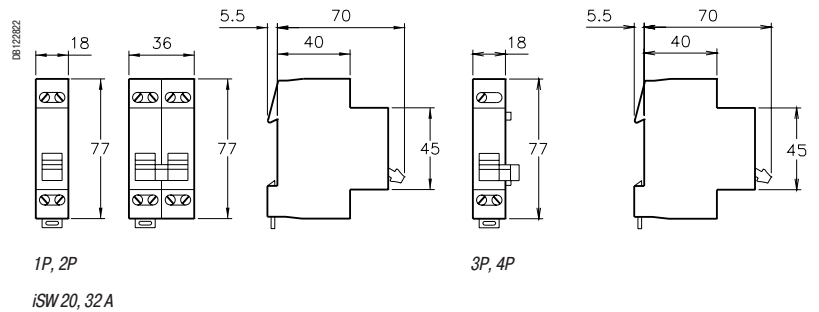



Мотор-редуктор RCA обеспечивает:

- Дистанционное электрическое управление (включение и отключение) автоматическими выключателями (с блоком Vigi или без него, со вспомогательным устройством или без него).
- Возврат автоматического выключателя в исходное положение после срабатывания, с соблюдением принципов безопасности и действующий норм и правил.
- Местное управление посредством рычага.
- Безопасность посредством навесной блокировки.

2 варианта действия после отключения:

- А: возможность дистанционного возврата автоматического выключателя в исходное положение;
- Б: запрет дистанционного возврата в исходное положение.

Исполнение с интерфейсом Ti24 обеспечивает:

- Непосредственное сопряжение мотор-редуктора с программируемым логическим контроллером, системой диспетчерского управления и любым другим коммуникационным устройством, снабжённым входами/выходами с напряжением 24 В постоянного тока (управления, сигнализации OF и SD).
- Дистанционную сигнализацию посредством контакта с нулевым потенциалом OF.
- Возможность 2 режимов работы: «1» и «3».

Вспомогательное устройство iMDU позволяет управлять мотор-редуктором RCA по цепи с напряжением 24/48 В переменного/постоянного тока.

Каталожные номера

Мотор-редуктор RCA			
Тип			Количество модулей Ш = 9 мм
Для автоматических выключателей 1P, 1P+N, 2P	Напряжение		
	Исполнение без интерфейса Ti24	230 В пер. тока, 50 Гц	A9C70112
Исполнение с интерфейсом Ti24	230 В пер. тока, 50 Гц	A9C70122	7
Для автоматических выключателей 3P, 4P			
Исполнение без интерфейса Ti24	230 В пер. тока, 50 Гц	A9C70114	7
Исполнение с интерфейсом Ti24	230 В пер. тока, 50 Гц	A9C70124	7

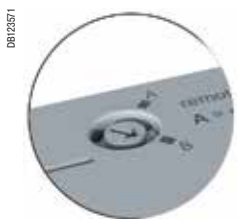

Исполнение без интерфейса Ti24

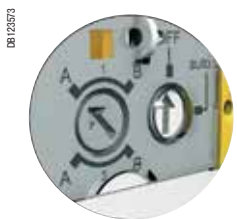

Исполнение с интерфейсом Ti24

Обозначения элементов управления и сигнализации

Тип	Назначение	
OFF	Любое дистанционное управление запрещено	
auto	A	Возврат автоматического выключателя в исходное положение после отключения на повреждение возможен
	B	Возврат автоматического выключателя в исходное положение после отключения на повреждение невозможно
Зелёный индикатор	Дистанционное управление возможно	
Оранжевый индикатор	Дистанционное управление невозможно	
1 (Ti24)	Режим 1	
3 (Ti24)	Режим 3	
Y1	Местное управление постоянными командами	
Y2	Местное управление импульсными или постоянными командами (в зависимости от режима)	
Y3	Централизованное управление постоянными командами	

Стандартный RCA

■ Команды, поступающие на клеммы Y1 и Y2, обрабатываются в порядке поступления.

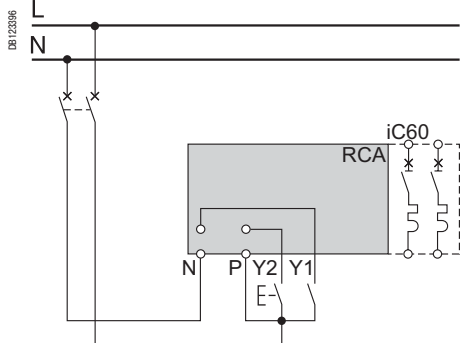

RCA Ti24

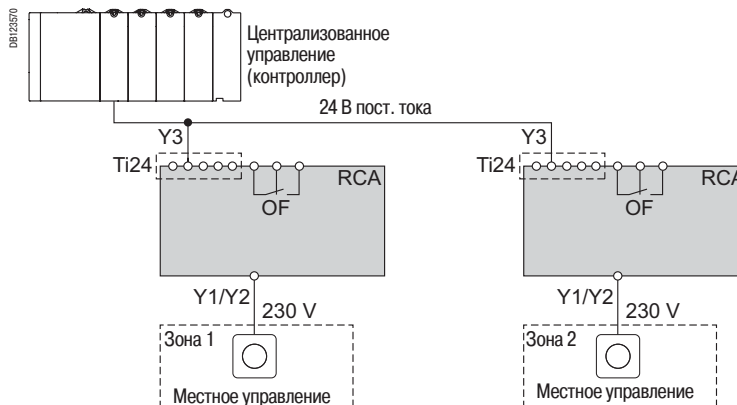

Режим 1: централизованное или местное управление включением/отключением

- Команды поступают от различных органов управления и обрабатываются в порядке поступления.
- Y1: местное управление постоянными командами
- Y2: местное управление импульсными командами
- Y3: централизованное управление постоянными командами

RCA Ti24 режим 1

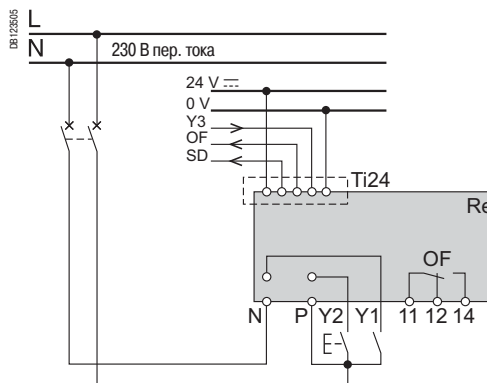

Режим 3: централизованное включение/отключение + принудительное местное управление

- 3-позиционный переключатель, позволяющий выбрать принудительное обеспечивающий принудительное местное или централизованное управление:
- Y1: местное управление постоянными командами
- Y2: местное управление импульсными командами
- Y3: централизованное управление постоянными командами

RCA Ti24 режим 3

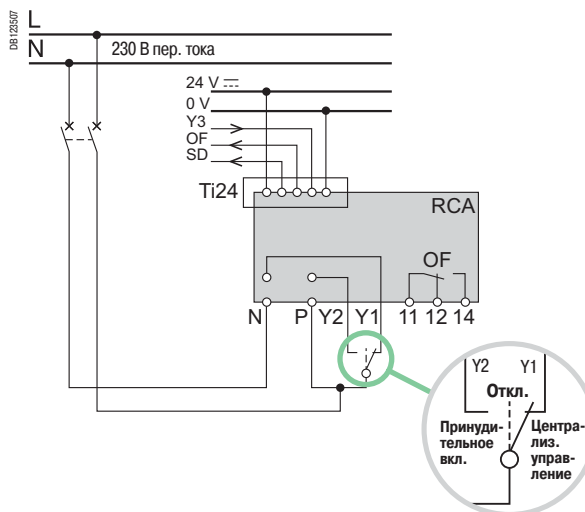

Мотор-редукторы RCA для iC60

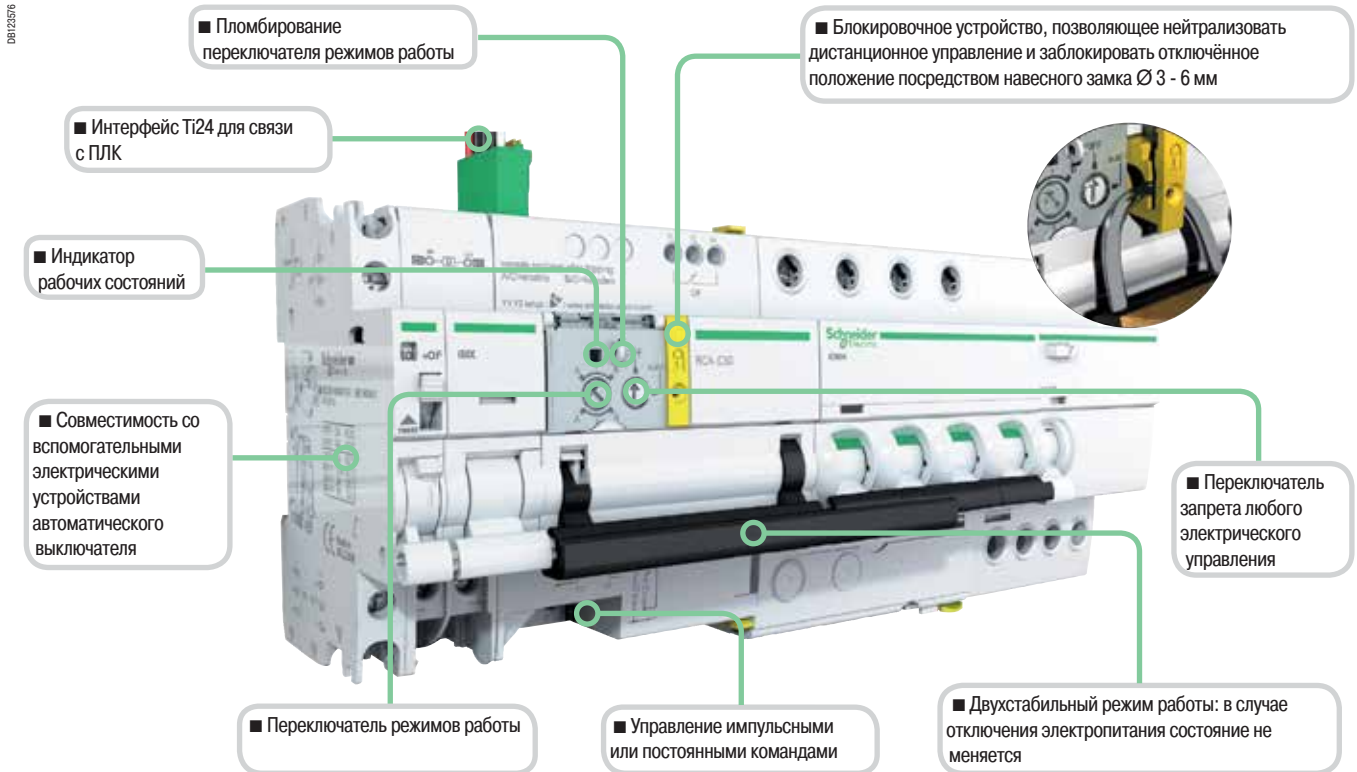

DB12377



DB12378



DB12379



Обозначения элементов управления и сигнализации

Тип	Назначение
0 V	Питание постоянным током
+24VDC	
Y3	Централизованное управление постоянными командами
SD	Информация об отключении автоматического выключателя на повреждение
OF	Информация о состоянии цепи управления («включено» - «отключено»)
Y1	Местное управление постоянными командами
Y2	Местное управление импульсными или постоянными командами (в зависимости от режима)
N	Питание 230 В пер. тока, 50 Гц
P	
OF	Контакт сигнализации состояния автоматического выключателя («включено» - «отключено»)



Вспомогательные контакты

Расцепители

Мотор-редуктор RCA

Автомат. выключатель iC60

Блок Vigi iC60

PR104674-25

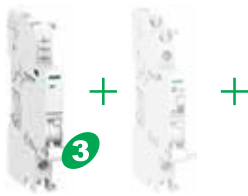

PR104675-25

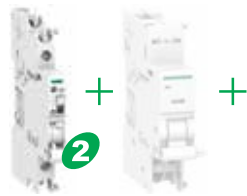

PR104666-25

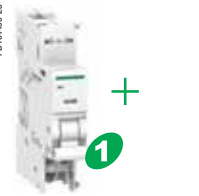

Нет

1 (iSD или iOF или iOF/SD+OF)

1 (iMX или iMN или iMSU) макс.

PR104623-25



PR104672-25



PR104672-25



1 iOF

1 (iSD или iOF или iOF/SD+OF)

Нет

RCA

iC60

Vigi iC60

Присоединение

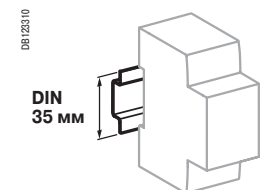
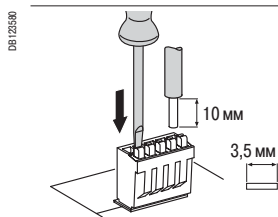
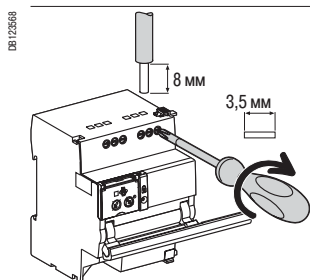
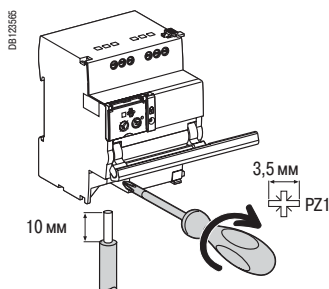

Крепление защёлкиванием на DIN-рейке шириной 35 мм

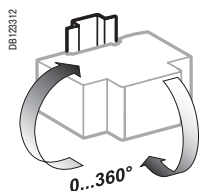

Любое установочное положение

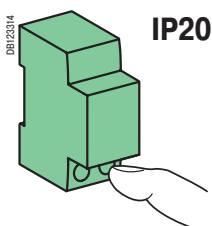

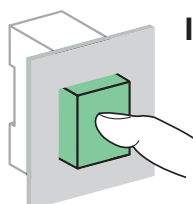

IP20



IP40

Без аксессуаров

Клемма	Момент затяжки	Медные кабели		
		Жёсткие	Гибкие	Гибкие или с наконечником
Питание (N/P) Входы (Y1/Y2)	1 Н·м	 0,5 - 10 мм ² 2 x 0,5 - 2 x 2,5 мм ²	 0,5 - 6 мм ² 2 x 0,5 - 2 x 2,5 мм ²	 0,5 - 4 мм ² 2 x 0,5 - 2 x 2,5 мм ²
Выходы (OF)	0,7 Н·м	0,5 - 2,5 мм ² 2 x 0,5 - 2 x 1,5 мм ²	0,5 - 2,5 мм ² 2 x 0,5 - 2 x 1,5 мм ²	0,5 - 1,5 мм ² 2 x 0,5 - 2 x 1,5 мм ²
Интерфейс Ti24	Пружинные клеммы	0,5 - 1,5 мм ²	0,5 - 1,5 мм ²	-

Технические характеристики

Цепь управления

Напряжение питания (U _e) (N/P)	230 В пер. тока, 50 Гц
Управляющее напряжение (U _c) Входы (Y1/Y2)	230 В пер. тока (согласно МЭК 61131-2)
Мин. длительность команды управления (Y2)	≥ 200 мс
Время срабатывания (Y2)	≤ 200 мс
Потребление	≤ 1 Вт

Тепловая самозащита с автоматическим сбросом, предохраняющая от перегрева цепи управления из-за аномального числа срабатываний

Износостойкость (кол-во циклов В-О) (RCA в комбинации с автоматическим выключателем)

Электрическая/Механическая	10000 циклов
----------------------------	--------------

Вспомогательные контакты / Дистанционное управление

Выход с переключающим контактом с нулевым потенциалом (OF)	Мин.	24 В пер. тока/пост. тока, 10 мА
	Макс.	230 В пер. тока, 1 А
Вход (Y1/Y2)	230 В пер. тока	5 мА

Интерфейс Ti24 (selon МЭК 61131)

Вход типа 1 (Y3)	24 В пост. тока	5,5 мА
Выход (OF и SD)	24 В пост. тока	I _n макс. : 100 мА

Дополнительные характеристики

Степень защиты (МЭК 60529)	Установка без пластрона	IP20
	Установка с пластроном	IP40 Класс изоляции II
Напряжение изоляции (U _i)		400 В
Степень загрязнения (МЭК 60947)		3
Номинальное импульсное напряжение (U _{imp})		6 кВ
Рабочая температура		От -25 до +60 °С
Температура хранения		От -40 до +70 °С
Тропическое исполнение		Степень 2 (относительная влажность 93 % при +40 °С)

Масса (г)

Мотор-редукторы	
Тип	RCA
Для автоматических выключателей 1P, 1P+N, 2P	400
Для автоматических выключателей 3P, 3P+N, 4P	430

Размеры (мм)

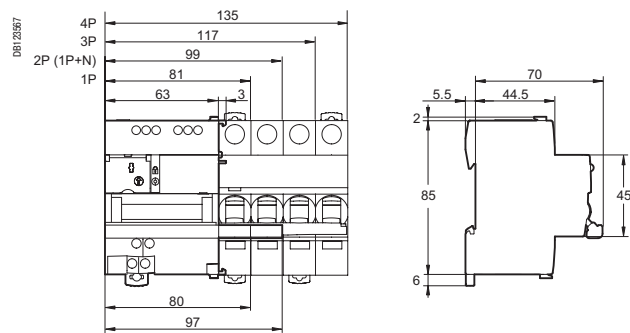

Автоматические устройства повторного включения АРА для iC60 и iID

PR100595-40



PR100597-40



Автоматическое устройство повторного включения АРА:

- Обеспечивает автоматическое повторное включение соответствующего аппарата защиты после отключения на повреждение.
- В случае неустойчивого повреждения (атмосферные возмущения, перенапряжения промышленного происхождения и т.д.) обеспечивает восстановление работоспособности без вмешательства персонала, что позволяет повысить эксплуатационную готовность электроустановок, которые функционируют без постоянного присутствия персонала, расположены изолировано, имеют затруднённый доступ и требуют очень высокий уровень бесперебойности работы (мобильная телефония, автодороги, насосные станции, аэропорты, железные дороги, метеорологические станции, автозаправочные станции, банкоматы, уличное освещение, туннели и т.д.).
- Пользователь может выбрать предварительно составленную программу повторного включения, позволяющую сочетать безопасность и эксплуатационную готовность электроустановок с учётом их эксплуатационных условий.
- Безопасность цепи обеспечивается навесной блокировкой.

Каталожные номера

ARA iC60				Количество модулей Ш = 9 мм
Для автоматического выключателя				
1P, 1P+N, 2P	Кол-во программ	Напряжение		
	4	230 В пер. тока, 50 Гц	A9C70132	7
3P, 4P				
	4	230 В пер. тока, 50 Гц	A9C70134	7
ARA iID				Количество модулей Ш = 9 мм
Для дифференциального выключателя нагрузки				
2P	Кол-во программ	Напряжение		
	1	230 В пер. тока, 50 Гц	A9C70342	7
4P				
	1	230 В пер. тока, 50 Гц	A9C70344	7

Схема

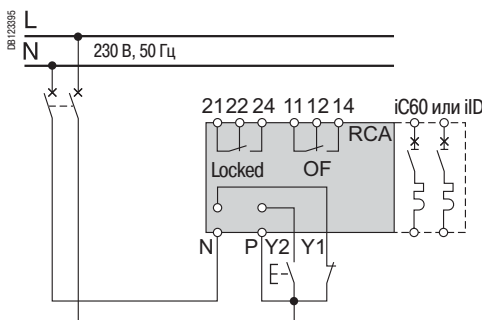

Обозначения элементов управления и сигнализации		Назначение
Тип		
4	1	Выбор программы
3	2	
Y1		Дистанционный запрет автоматического повторного включения
Y2		Дистанционное управление принудительным повторным включением
N		Питание 230 В
P		
Locked	21 22 24	Контакт сигнализации о блокировке автоматического устройства
OF	11 12 14	Индикация положения автоматического выключателя или дифференциального выключателя нагрузки («включено» или «отключено»)
Индикатор	Мигающий зелёный	Работа в нормальном режиме
	Мигающий красный	Осуществляется цикл повторного включения
	Постоянный красный	Автоматическое устройство заблокировано

DB123579



DB123582



DB123580



DB123584



Автоматические устройства повторного включения

ARA для iC60 и iID

Принцип действия

Автоматическое устройство повторного включения АРА осуществляет определённое количество попыток повторного включения в соответствии с выбранной пользователем программой.

Программа включает в себя следующие параметры:

- выдержка времени перед повторным включением (ТА);
- выдержка времени для возврата в исходное состояние (ТВ);
- максимальное количество попыток повторного включения.

Если после выполнения всех этих попыток повреждение не устранено, аппарат входит в режим ожидания ручного повторного включения или дистанционного принудительного повторного включения (Y2).

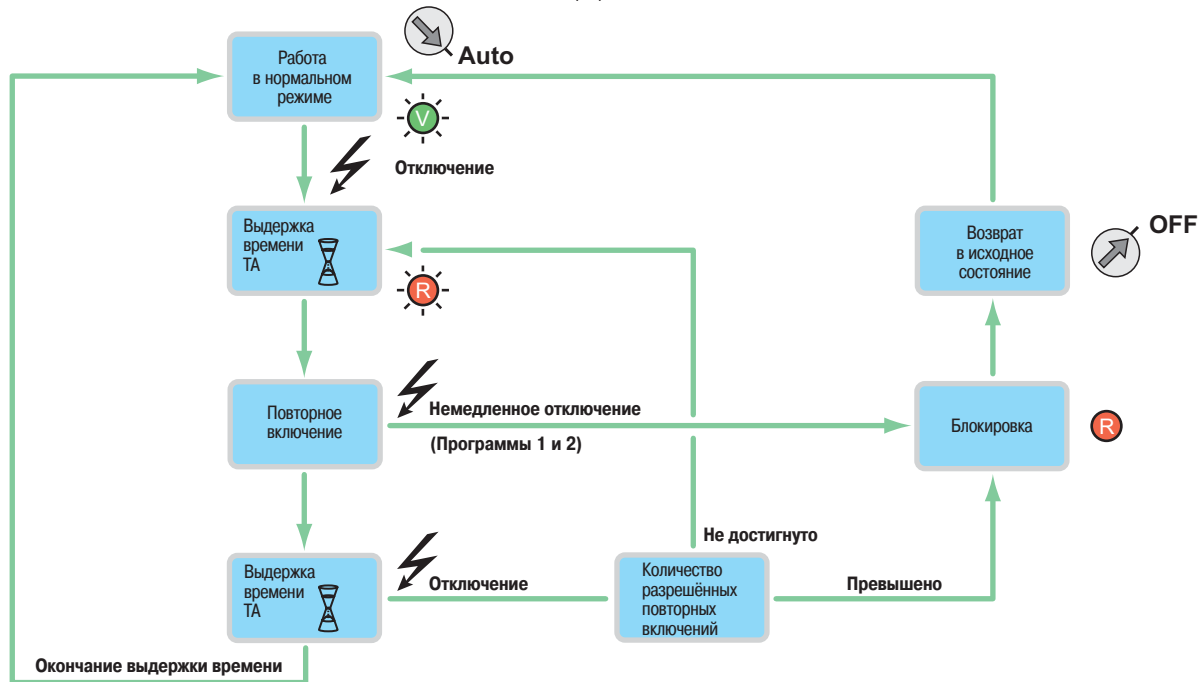

			Выбор пользователя	Кол-во попыток повторного включения	Задержка перед повторным включением	Контрольное время	Принудительное повторное включение Y2
	iC60	iID			ТА	ТВ	
	1P, 1P+N, 2P : A9C70132 - 3P : A9C70134	2P : A9C70342 4P : A9C70344					
	Программа	1 прогр.					
DB125110	4 1 3 2	■	Короткий цикл	1	60 с	6 мин	1 раз после блокировки
DB125200	4 1 3 2	■		3	60 с 3 мин 3 мин	2 мин 6 мин 6 мин	
DB125211	4 1 3 2	■	Длинный цикл с фиксированным временем	5	60 с 3 мин 3 мин 3 мин 3 мин	2 мин 6 мин 6 мин 6 мин 6 мин	
DB12522	4 1 3 2	■	Длинный цикл с возрастающим временем	5	60 с 3 мин 4 мин 5 мин 6 мин	2 мин 6 мин 8 мин 10 мин 12 мин	
DB125211	4 1 3 2	■	Длинный цикл с фиксированным временем	5	60 с 4 мин 10 мин 1 ч 6 ч	2 мин 3 мин 6 мин 10 мин 10 мин	1 раз на цикл
DB12522	4 1 3 2	■	Длинный цикл с возрастающим временем	15	20 с 40 с 3 мин 3 мин ...	30 мин 30 мин	

Автоматические устройства повторного включения ARA для iC60 и iID

PE10605-79

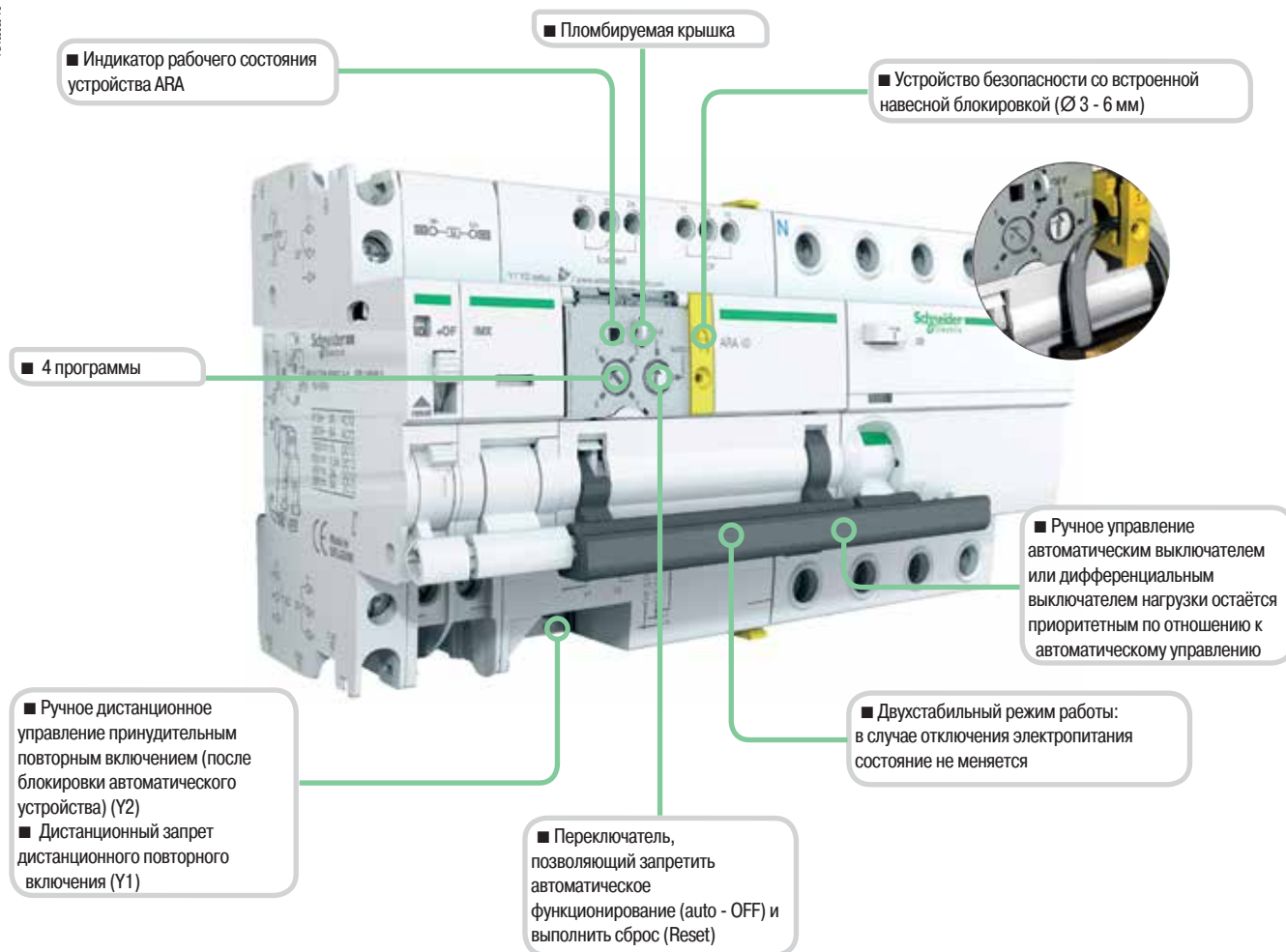

Вспомогательные контакты	Расцепители	Устройство ARA	Аппарат iC60 или iID	Блок Vigi iC60
Нет	1 (iSD или iOF или iOF/SD+OF)	1 (iMX или iMN или iMSU) макс.	 ARA	 iC60
1 iOF	1 (iSD или iOF или iOF/SD+OF)	Нет	 iID	 Vigi iC60

Автоматические устройства повторного включения ARA для iC60 и iID

Присоединение

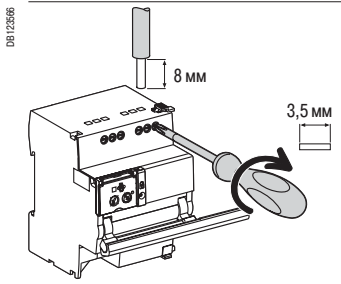
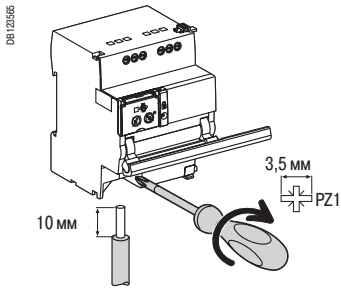

Клемма	Момент затяжки	Медные кабели		
		Жёсткие	Гибкие	Гибкие с наконечником
Питание (N/P) Входы (Y1/Y2)	1 Н·м	0,5 - 10 мм ² 2 x 0,5 - 2 x 2,5 мм ²	0,5 - 6 мм ² 2 x 0,5 - 2 x 2,5 мм ²	0,5 - 4 мм ² 2 x 0,5 - 2 x 2,5 мм ²
Выходы (OF/Locked)	0,7 Н·м	0,5 - 2,5 мм ² 2 x 0,5 - 2 x 1,5 мм ²	0,5 - 2,5 мм ² 2 x 0,5 - 2 x 1,5 мм ²	0,5 - 1,5 мм ² 2 x 0,5 - 2 x 1,5 мм ²

Без аксессуаров

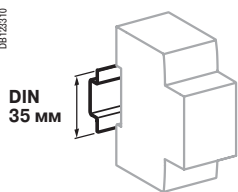

Крепление защёлкиванием на DIN-рейке шириной 35 мм

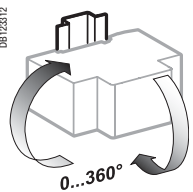

Любое установочное положение

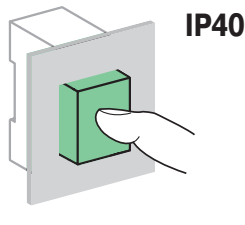
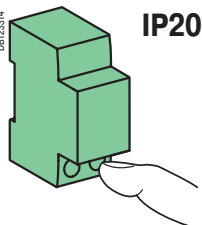

Технические характеристики

Цепь управления

Напряжение питания (Ue) (N/P)	230 В пер. тока, 50 Гц	
Управляющее напряжение (Uc)	Входы типа 1 (Y1/Y2)	230 В пер. тока (согласно МЭК 61131-2)
Минимальная длительность команды управления (Y2)	≥ 200 мс	
Время срабатывания (Y2)	≤ 200 мс	
Потребление	≤ 1 Вт	

Тепловая замозащита (с автоматическим сбросом) от чрезмерного нагрева цепи управления из-за аномально количества коммутаций

Износостойкость (кол-во циклов В-О) (ARA в комбинации с автоматическим выключателем)

Электрическая	5000 циклов
---------------	-------------

Сигнализация / дистанционное управление

Выход с переключающим контактом с нулевым потенциалом (OF/Locked)	Мин.	24 В пер. тока/пост. тока, 10 мА
	Макс.	230 В пер. тока, 1 А
Вход (Y1/Y2)	230 В пер. тока	5 мА

Дополнительные характеристики

Степень защиты (МЭК 60529)	Установка без пластрона	IP20
	Установка с пластроном	IP40, класс изоляции II
Напряжение изоляции (Ui)	400 В	
Степень загрязнения (МЭК 60947)	3	
Номинальное импульсное напряжение (Uimp)	6 кВ	
Рабочая температура	От -25 до +60 °C	
Температура хранения	От -40 до +70 °C	
Тропическое исполнение	Степень 2 (относительная влажность 93 % при +40 °C)	

Размеры (мм)

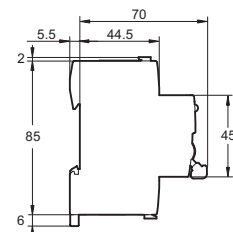
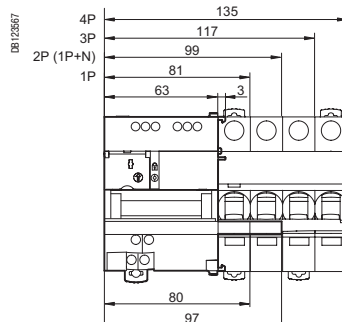

Масса (г)

Автоматические устройства повторного включения

Тип	ARA
Для авт. выключателей 1P, 1P+N, 2P или дифф. выключателя нагрузки iID 2P	440
Для авт. выключателей 3P, 4P или дифф. выключателя нагрузки iID 4P	470

Автоматические выключатели со встроенным дистанционным управлением

Reflex iC60 (кривые B, C, D)



МЭК/EN 60947-2

Автоматические выключатели со встроенным дистанционным управлением Reflex iC60 сочетают в себе следующие функции:

- Дистанционное управление постоянными и/или импульсными командами в одном из трёх режимов, выбранном пользователем.
- Функция автоматического выключателя, обеспечивающая:
 - защиту цепей от токов короткого замыкания;
 - защиту цепей от токов перегрузки;
 - секционирование в промышленных электроустановках.

Возврат в исходное положение после отключения на повреждение выполняется вручную при помощи соответствующей рукоятки.

Исполнение с интерфейсом T124 позволяет напрямую сопрягать iC60 с контроллером для:

- Реализации дистанционного управления (Y3).
- Сигнализации состояния цепи управления (OF) или аварийного отключения автоматического выключателя (SD).

Вспомогательное устройство iMDU позволяет управлять Reflex iC60 по цепи с напряжением 24/48 В переменного/постоянного тока.

PF100239-40



PF100238-40



Переменный ток, 50 Гц				
Ток отключения (Icu) согласно МЭК/EN 60947-2				Ном. ток отключения (Ics)
Ph/Ph (2P, 3P, 4P)	Напряжение (Ue)			
	220 - 240 В	380 - 415 В		
Reflex iC60N				
Ном. ток (In)	10 - 40 А	20 кА	10 кА	75 % Icu
	63 А	20 кА	10 кА	50 % Icu
Reflex iC60H				
Ном. ток (In)	10 - 40 А	30 кА	15 кА	50 % Icu

Каталожные номера

Автоматический выключатель Reflex iC60									
Тип	2P			3P			4P		
	Кривая			Кривая			Кривая		
Ном. ток (In)	B	C	D	B	C	D	B	C	D
Reflex iC60N									
Исполнение с интерфейсом T124									
10 А	A9C61210	A9C62210	A9C63210	A9C61310	A9C62310	A9C63310	A9C61410	A9C62410	A9C63410
16 А	A9C61216	A9C62216	A9C63216	A9C61316	A9C62316	A9C63316	A9C61416	A9C62416	A9C63416
25 А	A9C61225	A9C62225	A9C63225	A9C61325	A9C62325	A9C63325	A9C61425	A9C62425	A9C63425
40 А	A9C61240	A9C62240	-	A9C61340	A9C62340	-	A9C61440	A9C62440	-
63 А	A9C61263	A9C62263	-	A9C61363	A9C62363	-	A9C61463	A9C62463	-
Reflex iC60H									
Исполнение с интерфейсом T124									
10 А	A9C64210	A9C65210	A9C66210	A9C64310	A9C65310	A9C66310	A9C64410	A9C65410	A9C66410
16 А	A9C64216	A9C65216	A9C66216	A9C64316	A9C65316	A9C66316	A9C64416	A9C65416	A9C66416
25 А	A9C64225	A9C65225	A9C66225	A9C64325	A9C65325	A9C66325	A9C64425	A9C65425	A9C66425
40 А	A9C64240	A9C65240	-	A9C64340	A9C65340	-	A9C64440	A9C65440	-
Количество модулей Ш = 9 мм	9			11			13		
Vigi iC60	Дифференциальный блок Vigi iC60, стр. 82			Дифференциальный блок Vigi iC60, стр. 82			Дифференциальный блок Vigi iC60, стр. 82		
Вспомогательные устройства iMDU	A9C18195			A9C18195			A9C18195		
Аксессуары	Стр. 142			Стр. 142			Стр. 142		

Автоматические выключатели со встроенным дистанционным управлением

Reflex iC60 (кривые B, C, D)

PE1109540_01_70

- Блокировочное устройство, позволяющее:
 - заблокировать отключённое положение с помощью навесного замка (Ø 3 - 6 мм, не входит в комплект поставки);
 - нейтрализовать дистанционное управление.
- Интерфейс Ti24 для связи с ПЛК
- Изолированные клеммы IP20
- Двухстабильный режим работы: в случае отключения электропитания состояние не меняется
- Ручка возврата в исходное положение
- Секционирование с гарантированным отключением
 - Возможность секционирования в промышленных электроустановках в соответствии со стандартом МЭК/EN 60947-2.
 - Зелёная полоса гарантирует физическое размыкание контактов и обеспечивает полную безопасность выполнения работ на отходящей цепи.
- Индикатор рабочих состояний
- Кнопка:
 - ручное управление включением-отключением;
 - выбор режимов работы.

- Увеличенный срок службы изделий благодаря:
 - хорошей стойкости к перенапряжениям: за счёт своей конструкции изделия демонстрируют высокий уровень характеристик при использовании в промышленной среде (степень загрязнения, номинальное импульсное напряжение, напряжение изоляции);
 - повышенному уровню токоограничения (см. кривые токоограничения);
 - механизму быстрого включения, действие которого не зависит от скорости перемещения рукоятки.

Обозначения элементов управления и сигнализации

Интерфейс Ti24

0 В	Питание постоянным током
+24 В пост. тока	
Y3	Дистанционное управление постоянными командами
SD	Информация об отключении автоматического выключателя на повреждение
OF	Информация о состоянии цепи управления («включено» - «отключено»)
Y1	Управление постоянными командами
Y2	Управление импульсными или постоянными командами (в зависимости от режима)
N	Питание 230 В пер. тока
P	
OF	Контакт сигнализации состояния цепи управления
SD	Контакт сигнализации отключения автоматического выключателя на повреждение

08122508

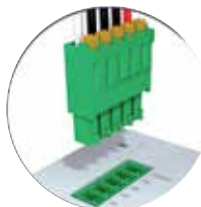

08122516



Автоматические выключатели со встроенным дистанционным управлением

Reflex iC60 (кривые B, C, D)

DB123517



■ Индикатор рабочих состояний

■ Кнопка:
□ выбор режима;
□ ручное управление включением-отключением

Кнопка на передней панели позволяет выбрать один из трёх рабочих режимов дистанционного управления.

Режим работы

DB123599

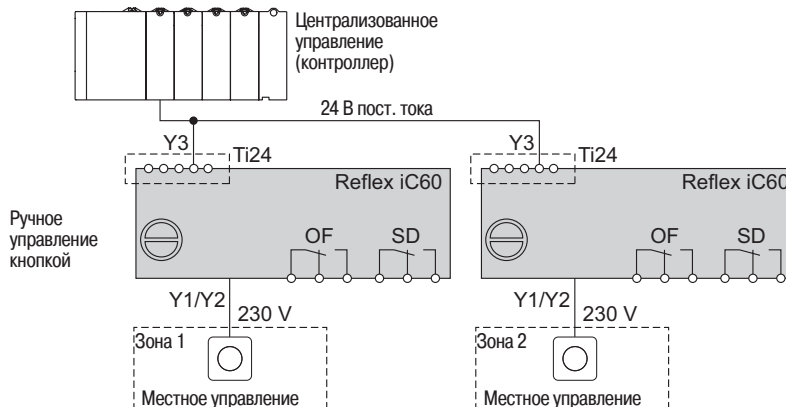

Режим 1: централизованное или местное управление включением/отключением

- Команды поступают от различных органов управления и обрабатываются в порядке поступления.
- Y1: местное управление постоянными командами
- Y2: местное управление импульсными командами
- Y3: централизованное управление постоянными командами

Режим 2: местное управление включением/отключением, централизованное управление включением

- Команды поступают от различных органов управления. Входами Y1, Y3 обрабатываются только команды на о.
- Y1: местное управление постоянными командами на включение
- Y2: местное управление импульсными командами на включение/отключение
- Y3: централизованное управление постоянными командами на включение

Режим 3: централизованное включение/отключение + принудительное местное управление

- 3-позиционный переключатель, позволяющий выбрать принудительное обеспечивающий принудительное местное или централизованное управление:
- Y1: местное управление постоянными командами
- Y2: местное управление постоянными командами
- Y3: централизованное управление постоянными командами

Reflex iC60 или Reflex iC60 Ti24, режимы 1 и 2

DB123505

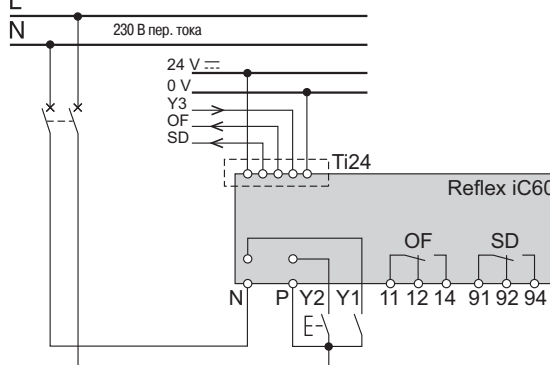

Reflex iC60 Ti24, режим 3

DB123598



Таблица режимов

	Режим 1	Режим 2	Режим 3
Reflex iC60 с интерфейсом Ti24	■ Возможный режим	■ Возможный режим	■ Режим по умолчанию

Автоматические выключатели со встроенным дистанционным управлением

Reflex iC60 (кривые B, C, D)

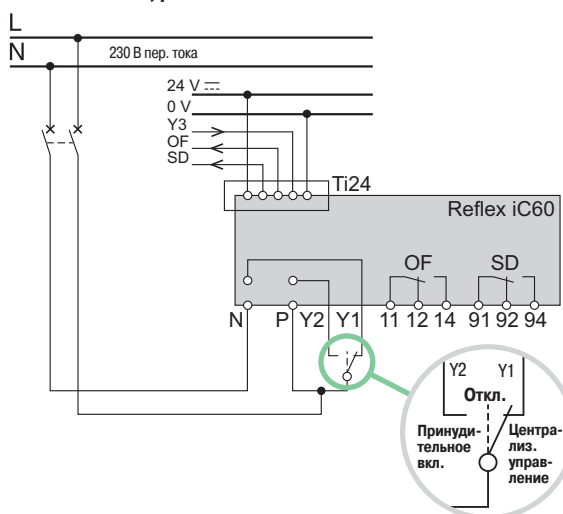
Присоединение

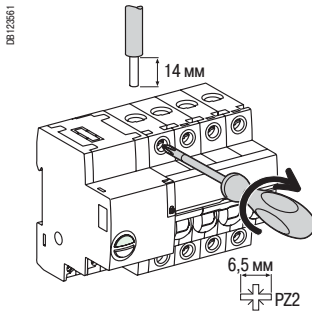

Клемма	Ном. ток	Момент затяжки	Без аксессуаров		С аксессуарами				
			Медные кабели		Клемма AI 50 мм ²	Винтовая клемма под кольцевой наконечник	Распред. клемма		
			Жёсткие	Гибкие или с наконечником			Жёсткие кабели	Гибкие кабели	
			DB112346	DB112346	DB112305	DB118709	DB118709	DB118707	
Силовая цепь	10 - 25 A 40 - 63 A	2 Н·м 3,5 Н·м	1 - 25 мм ² 1 - 35 мм ²	1 - 16 мм ² 1 - 25 мм ²	- 50 мм ²	Ø 5 мм	-	3 x 16 мм ² 3 x 10 мм ²	

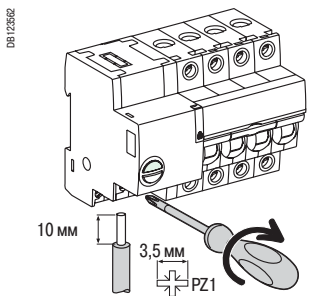

Клемма	Момент затяжки	Без аксессуаров		
		Медные кабели		
		Жёсткие	Гибкие	Гибкие или с наконечником
		DB112345	DB112353	DB112354
Питание (N/P) Входы (Y1/Y2)	1 Н·м	0,5 - 10 мм ² 2 x 0,5 - 2 x 2,5 мм ²	0,5 - 6 мм ² 2 x 0,5 - 2 x 2,5 мм ²	0,5 - 4 мм ² 2 x 0,5 - 2 x 2,5 мм ²

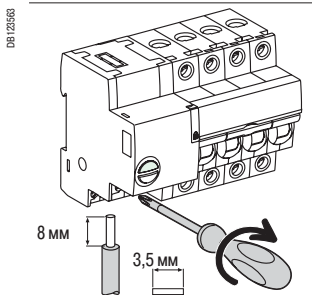

Выход (OF/SD)	0,7 Н·м	0,5 - 2,5 мм ² 2 x 0,5 - 2 x 1,5 мм ²	0,5 - 2,5 мм ² 2 x 0,5 - 2 x 1,5 мм ²	0,5 - 1,5 мм ² 2 x 0,5 - 2 x 1,5 мм ²
----------------------	---------	--	--	--

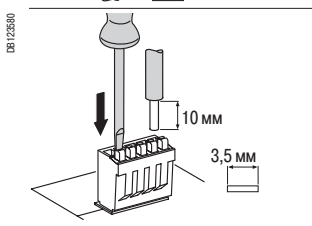

Интерфейс T124	Пружинные клеммы	0,5 - 1,5 мм ²	0,5 - 1,5 мм ²	0,5 - 1,5 мм ²
-----------------------	------------------	---------------------------	---------------------------	---------------------------

Автоматические выключатели со встроенным дистанционным управлением

Reflex iC60 (кривые B, C, D)

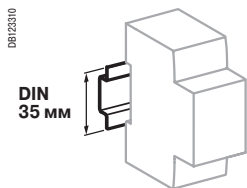

DIN 35 мм

Крепление защёлкиванием на DIN-рейке шириной 35 мм

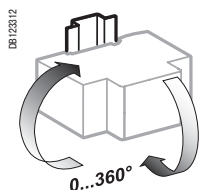

Любое установочное положение

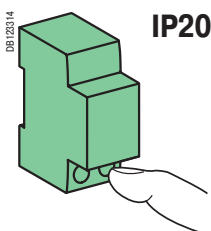

IP20

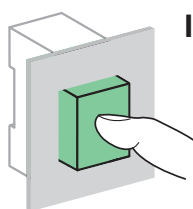

IP40

Технические характеристики

Цепь управления		
Напряжение питания (Ue) (N/P)	230 В пер. тока, 50 Гц	
Управляющее напряжение (Uc)	Входы (Y1/Y2)	230 В пер. тока 24...48 В пер. тока/пост. тока, со вспом. устройством iMDU
Минимальная длительность команды управления (Y2)	≥ 250 мс	
Время срабатывания (Y2)	≤ 200 мс	
Потребление	≤ 1 Вт	
Тепловая самозащита с автоматическим сбросом, предохраняющая от перегрева цепи управления из-за аномального числа срабатываний		
Силовая цепь		
Макс. рабочее напряжение (Ue)	400 В пер. тока	
Напряжение изоляции (Ui)	500 В	
Номинальное импульсное напряжение (Uimp)	6 кВ в отключённом положении	
Срабатывание тепловой защиты	Эталонная температура	50 °C
Срабатывание электромагнитной защиты	Кривая B	4 In ± 20 %
	Кривая C	8 In ± 20 %
	Кривая D	12 In ± 20 %
Категория перенапряжения (МЭК 60364)	IV	
Износостойкость (кол-во циклов В-О)		
Электрическая	AC1	30000 циклов
	AC5a	6000 циклов
	AC5b	6000 циклов
	AC21	50000 циклов
Механическая	> 50000 циклов	
Сигнализация / дистанционное управление		
Выход с переключающим контактом с нулевым потенциалом (OF/SD)	Мин.	48 В пост. тока, 1А
	Макс.	230 В пер. тока, 1А
Входы (Y1/Y2)	230 В пер. тока	5 мА
Интерфейс Ti24 (согласно МЭК 61131)		
Вход типа 1 (Y3)	24 В пост. тока	5,5 мА
Выходы (OF/SD)	24 В пост. тока	In макс. : 100 мА
Дополнительные характеристики		
Степень защиты (МЭК 60529)	Установка без пластрона	IP20
	Установка с пластроном	IP40 Класс изоляции II
Степень загрязнения	3	
Рабочая температура	От -25 до +60 °C	
Температура хранения	От -40 до +85 °C	
Тропическое исполнение	Степень 2 (относительная влажность 93 % при 40 °C)	

Масса (г)

Автоматический выключатель	
Количество полюсов	Reflex iC60
2P	480
3P	620
4P	750

Размеры (мм)

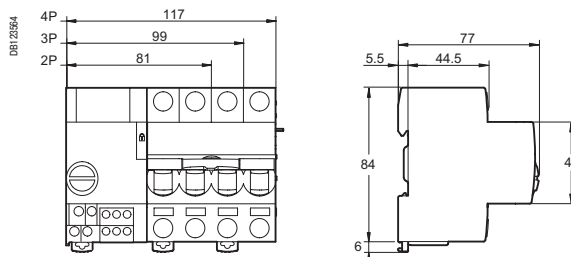

Сумеречные выключатели IC	209
Реле времени IHP, IH, IHH, ITA	218
Таймеры MIN	233
Диммеры STD, STU	237
Термостаты TH4, TH7	243



Сумеречные выключатели



IC100
Диапазон уставок освещенности от 2 до 100 люкс.
В комплекте с фотоэлементом для настенного монтажа.



IC2000
Диапазон уставок освещенности от 2 до 2000 люкс.
В комплекте со стандартным фотоэлементом для настенного или щитового монтажа.



IC2000P+
3 настраиваемые программы, 3 диапазона уставок от 2 до 2100 люкс. Программирование с помощью четырех кнопок и большого дисплея.
В комплекте с фотоэлементом для настенного монтажа.





IC Astro
Работает без фотоэлемента, время восхода и захода солнца рассчитывается исходя из географического положения и может быть изменено путем программирования.



IC 100k
Диапазон уставок освещенности от 2 до 99000 люкс.
Программирование с помощью большого дисплея.
В комплекте с цифровым фотодатчиком для настенного или щитового монтажа (заказ. отдельно).

J

Таблица выбора

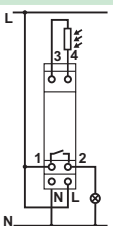
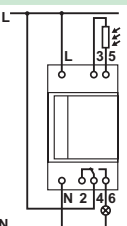
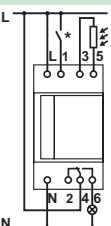
	IC100	IC2000	IC2000P+
			
Описание	Выходной контакт IC100 замыкается, когда уровень освещенности опускается ниже заданной уставки. Выходной контакт размыкается, когда уровень освещенности поднимается выше заданной уставки.	Выходной контакт IC200 замыкается, когда уровень освещенности опускается ниже заданной уставки. Выходной контакт размыкается, когда уровень освещенности поднимается выше заданной уставки.	IC2000P+ управляет освещением исходя из уровня освещенности и времени суток. Выходной контакт замыкается и освещение включается, когда уровень освещенности падает ниже заданной уставки (функция переключения по уровню освещенности), а размыкается – по программе (функция переключения по времени).
Схема подключения			
№ по каталогу	15482	CCT15284	CCT15368
Технические характеристики			
В комплекте поставки	Настенный фотозлемент	Фотозлемент для монтажа на щит (CCT15281)	Настенный фотозлемент (CCT15268)
Поставляется отдельно	Настенный фотозлемент (CCT15268)	Фотозлемент для монтажа на щит (CCT15281) Настенный фотозлемент (CCT15268)	Настенный фотозлемент (CCT15268) Фотозлемент для монтажа на щит (CCT15281)
Диапазон уставок освещенности	2 - 100 люкс	2 - 2000 люкс	2 - 50 люкс 60 - 300 люкс R350 - 2100 люкс
Напряжение/частота (Ue) (+10 %, -15 %)	230 В пер. тока, 50/60 Гц	230 В пер. тока, 50/60 Гц	230 В пер. тока, 50/60 Гц
Потребляемая мощность	6 ВА	6 ВА	3 ВА
Рабочая температура	От -20 до +50 °C	От -25 до +50 °C	От -20 до +50 °C
Ширина (в 9-мм модулях)	2	5	5
Класс изоляции	Класс II	Класс II	Класс II
Степень защиты	IP20B	IP20B	IP20B
Коммутационная способность выходного контакта (при 250 В пер. тока)	cos φ = 1 16 А cos φ = 0.6 10 А	16 А 10 А	16 А 10 А
Задержки включения и отключения	20 с (Вкл.) 80 с (Выкл.)	≥ 60 с	Регулируемая от 20 до 140 с (80 с по умолчанию)
Точность хода часов	–	–	< ±1 с / в день при 20 °C
Контрольный светодиод, загорается немедленно при падении уровня освещенности ниже уставки	Красный	Красный	–
Светодиод, указывающий на коммутацию контактов	Зеленый	Зеленый	–
ЖК дисплей	–	–	С подсветкой
Литиевая батарея для поддержки памяти	–	–	■
Сохранность данных при отсутствии основ. питания	–	–	5-6 лет
Держатель документации на передней панели	–	■	■
Функция тестирования кабеля (кнопка на перед. панели)	–	■	–
Количество каналов	1	1	1
Управление по уровню освещенности	■	■	■
Работа по недельной программе	–	–	42 операции коммутации
Управление по расчит. времени восхода/захода	–	–	–



IC 100kp+ 1C/2C управляет освещением исходя из уровня освещенности и времени суток. Выходной контакт замыкается и освещение включается, когда уровень освещенности падает ниже заданной уставки (функция переключения по уровню освещенности), а размыкается – по программе (функция переключения по времени).

Программируемое астрономическое реле IC Astro используется для коммутации электрической нагрузки (например, освещения) по времени восхода и захода солнца без использования фотозлемента. Время восхода и захода солнца рассчитывается IC Astro автоматически по введенным пользователем сведениям о местоположении.

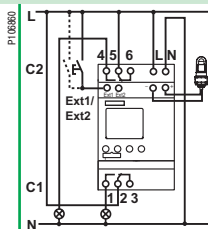

CCT15491

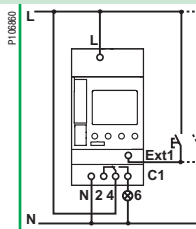



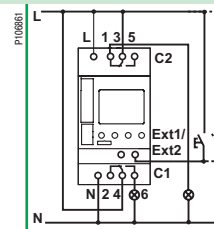



CCT15224



CCT15244

Цифровой настенный фотозлемент (CCT15260) Карта памяти (отдельно) (CCT15861)	–	Карта памяти (отдельно) (CCT15861)
Цифровой настенный фотозлемент (CCT15260) Цифровой фотозлемент для монтажа на щит (CCT15261) Комплект для программирования с ПК (CCT15860) Карта памяти (отдельно) (CCT15861)	–	Комплект для программирования с ПК (CCT15860) Карта памяти (отдельно) (CCT15861)
1 - 99000 люкс	–	В соответствии по времени заката / восхода Солнца
230 В пер. тока, 50/60 Гц 3 ВА	100-240 В пер. тока, 50/60 Гц	230 В пер. тока, 50/60 Гц 3 ВА
От -30 до +50 °C	–	От -25 до +50 °C
4	6	5
Класс II IP20C 16 A 10 A	–	Класс II IP20B 16 A 10 A
Регулируемая от 0 до 59.59 мин.	–	Сдвиг времени восхода и захода солнца регулир. отдельно в диапазоне ±120 мин.
–	–	–
–	–	–
–	–	–
С подсветкой	–	С подсветкой
■	–	■
10 лет	–	6 лет
–	–	–
–	–	–
1	2	1
■	–	–
84 операции коммутации	–	84 операции коммутации (не включая восход/закат)
–	–	■

Таблица выбора запасного фотоэлемента

	Настенный фотоэлемент		Фотоэлемент для монтажа на щит	Комплект для программирования с ПК	Карта памяти	Цифровой настенный фотоэлемент	Цифровой фотоэлемент для монтажа на щит
							
Описание	Настенный фотозлектрический элемент		Фотоэлемент для монтажа на щит	Комплект для программирования с ПК: программатор, карта памяти, компакт-диск с программой и USB кабель длиной 2 м	Карта памяти для сохранения и переноса программ	Цифровой настенный фотозлектрический элемент	Цифровой настенный фотозлектрический элемент
Mounting	<ul style="list-style-type: none"> Поставляется (вместе с кронштейном) с устройством IC100 и IC2000P+ Может заменяться запасным CCT15268 Подключение фотоэлемента: двухжильный кабель с двойной изоляцией, прокладываемый на удалении от силовых кабелей и водопроводных труб, макс. длина: 25 м 	Поставляется с кронштейном и кабелем 1 м	<ul style="list-style-type: none"> Поставляется с кронштейном. Подключение фотоэлемента: двухжильный кабель с двойной изоляцией, прокладываемый на удалении от силовых кабелей и водопроводных труб, макс. длина: 100 м. 	–	–	<ul style="list-style-type: none"> Поставляется с кронштейном. Подключение фотодатчика: <ul style="list-style-type: none"> двухжильный кабель с двойной изоляцией: <ul style="list-style-type: none"> - 0.5 - 2.5 мм² для CCT15260 - 0.25 - 1.5 мм² для датчика CCT15261 прокладываемый на удалении от силовых кабелей и водопроводных труб, макс. длина: <ul style="list-style-type: none"> - 100 м (2 x 1.5 мм²) - 50 м (2 x 0.75 мм²) 	–
№ по каталогу	–	CCT15268	15281	CCT15860	CCT15861	CCT15260	CCT15261

Технические характеристики

Степень защиты	IP54	IP65	IP54	–	–	IP55	IP66
	IK05	–	IK05	–	–	–	–
Рабочая температура	От -40 до +70 °C	От -40 до +70 °C	От -40 до +70 °C	–	–	От -40 до +70 °C	От -40 до +70 °C
Возможность установки в горизонт. положении	–	–	90°	–	–	90°	90°

Таблица нагрузок

Осветительные приборы	Макс. мощность (более мощные нагрузки подключаются через контактор)				
	IC100	IC2000	IC2000P+	IC Astro	IC 100k
Лампы накаливания и галогенные, 230 В	2300 Вт	2300 Вт	2300 Вт	2300 Вт	2600 Вт
Люминесцентные лампы: двдвоенные, без или с последовательным компенсатором реактивной мощности и с электромагнитным балластом	2300 ВА	2300 ВА	26 x 36 Вт, 20 x 58 Вт, 10 x 100 Вт	26 x 36 Вт, 20 x 58 Вт, 10 x 100 Вт	26 x 36 Вт, 20 x 58 Вт, 10 x 100 Вт
Люминесцентные лампы с параллельным компенсатором реактивной мощности и с электромагнитным балластом	400 ВА	400 ВА	10 x 36 Вт, 6 x 58 Вт, 2 x 100 Вт	10 x 36 Вт, 6 x 58 Вт, 2 x 100 Вт	10 x 36 Вт, 6 x 58 Вт, 2 x 100 Вт
Люминесцентные лампы с электронным балластом	–	–	9 x 36 Вт, 6 x 58 Вт	9 x 36 Вт, 6 x 58 Вт	650 ВА макс.
Двдвоенные люминесцентные лампы с электронным балластом	300 ВА	300 ВА	5 x (2 x 36 Вт), 3 x (2 x 58 Вт)	5 x (2 x 36 Вт), 3 x (2 x 58 Вт)	–
Компактные люминесцентные лампы с электронным балластом	9 x 7 Вт, 7 x 11 Вт, 7 x 15 Вт, 7 x 20 Вт, 7 x 23 Вт	9 x 7 Вт, 7 x 11 Вт, 7 x 15 Вт, 7 x 20 Вт, 7 x 23 Вт	9 x 7 Вт, 7 x 11 Вт, 7 x 15 Вт, 7 x 20 Вт	9 x 7 Вт, 7 x 11 Вт, 7 x 15 Вт, 7 x 20 Вт	22 x 7 Вт, 18 x 11 Вт, 16 x 15 Вт, 16 x 20 Вт, 14 x 23 Вт
Компактные люминесцентные лампы с электромагнитным балластом	1500 ВА	1500 ВА	–	–	–
Ртутные и натриевые лампы с параллельным компенсатором реактивной мощности	400 ВА	400 ВА	250 ВА	250 ВА	800 ВА макс. (80 мкФ)
Ртутные и натриевые лампы без или с последовательным компенсатором реактивной мощности	1000 ВА	1000 ВА	–	–	–
Двдвигатели	–	–	–	–	2300 ВА макс.

Технические характеристики

IC2000P+	
Внешний вход	
Напряжение питания	230 В пер. тока, +10 %, -15 %
Частота	50/60 Гц
Входной ток	Не более 2.5 мА
Потребляемая мощность	Не более 0.4 мВт
Длина кабеля	Не более 100 м
IC Astro	
Задание долготы	От 180° в. д. до 180° з. д. с шагом 1°
Задание широты	От 90° ю. ш. до 90° с. ш. с шагом 1°
Дополнительные входы для управления от внешней кнопки или выключателя реактивной мощности	<ul style="list-style-type: none"> ■ 1 вход Ext1 для IC Astro 1C ■ 2 входа Ext1 и Ext2 для IC Astro 2C □ потребление менее 0,5 мА □ длина кабеля менее 100 м
Аксессуары для программирования	<ul style="list-style-type: none"> ■ Комплект для программирования с компьютера: программатор, карта памяти, компакт-диск с программой и USB кабель длиной 2 м ■ Карта памяти для сохранения и переноса программ
IC 100k, IC Astro	
Аксессуары для программирования	<ul style="list-style-type: none"> ■ Комплект для программирования с компьютера: программатор, карта памяти, компакт-диск с программой и USB кабель длиной 2 м ■ Карта памяти для сохранения и переноса программ
IC 100kr+ 1C, IC 100kr+ 2C и IC Astro поставляются с устанавливаемой на передней панели картой памяти для сохранения и переноса программ.	
Внешние входы	
Внешние входы для управления от внешней кнопки или выключателя	<ul style="list-style-type: none"> ■ 1 вход ("Ext1") для 1-канальной версии ■ 2 входа ("Ext1" и "Ext2") для 2-канальной версии
Напряжение (Ue)	<ul style="list-style-type: none"> ■ 230 В пер. тока +10% , -15% для 1-канальной версии ■ 100-240 В пер. тока +10 %, -15 % 2-х канальной версии
Частота	50/60 Гц
Входной ток	Не более 0.5 мА
Потребляемая мощность	Не более 130 мВт
Длина кабеля	Не более 100 м

IC2000P+

Периоды включения и отключения освещения задаются на встроенном в IC2000P+ реле времени:

■ Согласно трем предустановленным программам реле времени:

□ «DAYPROG» (ДНЕВНАЯ ПРОГРАММА): включение освещения разрешено с 07:00 до 20:00.

Оно происходит, если фотореле IC срабатывает в течение этого периода.

□ «NIGHTPROG» (ПРОГРАММА НОЧНОГО ВРЕМЕНИ): включение освещения разрешено с 05:00 до 08:00 и с 18:00 до 23:00. Оно происходит, если фотореле IC срабатывает в течение этих периодов.

□ «EMPTYPROG» (ПРОГРАММА ОТКЛЮЧЕНИЯ ОСВЕЩЕНИЯ): отключение освещения происходит в любое заданное время без учета срабатывания фотореле IC.

■ При необходимости эти программы могут быть изменены пользователем. Заданный пользователем период работы нагрузки может быть распространен на другие дни. Функции программирования:

□ отдельная программа для выходных и праздничных дней;

□ постоянное или временное принудительное включение или отключение нагрузки (отмена программы);

□ дистанционная отмена программы через внешний замыкающий контакт;

□ автоматический или ручной переход на летнее/зимнее время;

□ информация, постоянно отображаемая на ЖК дисплее: часы, минуты, день недели, состояние выходного контакта, текущая программа.

Пример

Освещение витрины магазина вечером: время включения – в зависимости от освещенности, время отключения – заданное (например, 23:00). Освещение утром: время включения – заданное, например, 04:00, время отключения – в зависимости от освещенности (см. рис. 1).

Конфигурирование

При конфигурировании задаются:

■ Язык

■ Год, месяц, день, время

■ Одна из трех предустановленных программ:

□ «DAYPROG» (ДНЕВНАЯ ПРОГРАММА): включение освещения разрешено с 07:00 до 20:00. Оно происходит, если фотореле IC срабатывает в течение этого периода.

□ «NIGHTPROG» (ПРОГРАММА НОЧНОГО ВРЕМЕНИ): включение освещения разрешено с 05:00 до 08:00 и с 18:00 до 23:00. Оно происходит, если фотореле IC срабатывает в течение этих периодов.

□ «EMPTYPROG» (ПРОГРАММА ОТКЛЮЧЕНИЯ ОСВЕЩЕНИЯ): отключение освещения происходит в любое заданное время без учета срабатывания фотореле IC.

■ Уставка освещенности. По окончании конфигурирования IC2000P+ начинает работать в автоматическом режиме согласно заданным параметрам.

Программирование

IC2000P+ выполняет следующие функции программирования:

■ Создание новой программы и ее копирование на другие дни

■ Просмотр программ, хранящихся в памяти

■ Изменение параметров хранящейся в памяти программы: время, дата, тип времени (зимнее/летнее)

■ Частичное или полное удаление программы (текущие дата, время и язык сохраняются)

■ Изменение уставки освещенности

■ Задание по отдельности задержки включения и задержки отключения.

Принудительное включение/отключение в обход программы

■ Одновременно и кратковременно (< 2 с) нажмите кнопки «←» и «→» (кнопки изменения значения и навигации по меню) на передней панели, чтобы перейти в режим «MAN ON» (РУЧН. ВКЛ.) или «MAN OFF» (РУЧН. ОТКЛ.).

■ Если удерживать кнопки нажатыми более 2 с, произойдет переход в режим «PERM ON» (ПОСТ. ВКЛ.) или «PERM OFF» (ПОСТ. ОТКЛ.).

■ Выходной контакт IC2000P+ может быть принудительно переведен в состояние ВКЛ. подачей сигнала на вход 1. Внешнее принудительное включение/отключение является приоритетным по отношению к ручному принудительному включению/отключению нагрузки (см. рис. 2 и 3).



Рис. 1.



Рис. 2.

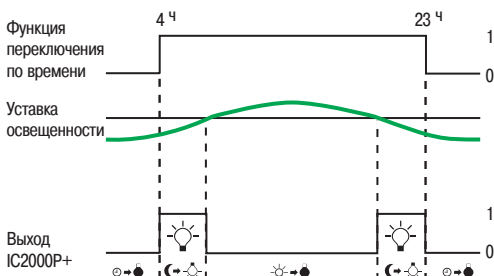

Рис. 3.

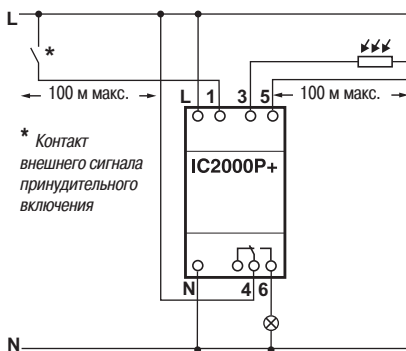

Рис. 3.

IC Astro

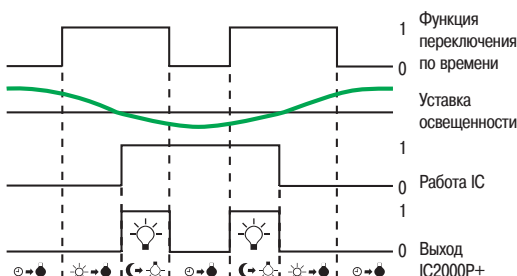
Конфигурирование IC Astro заключается в вводе данных о его местоположении.

■ Варианты конфигурирования выключателя IC Astro:

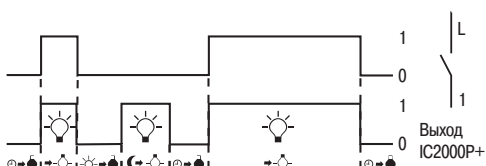
- ввод страны и города;
- ввод географических координат (широты, долготы).

■ Возможности IC Astro:

- добавление или удаление операций включения или отключения нагрузки между временем восхода и захода солнца;
- различные программы на каждый день;
- сдвиг времени восхода и/или захода солнца (± 120 минут), настраивается отдельно для восхода и захода в зависимости от местных условий (горы, здания и т. д.);
- отдельная программа для выходных и праздничных дней;
- дистанционное управление принудительным включением освещения через замыкающий контакт или кнопку, подключенную к входу внешнего сигнала (по 1 входу на канал);
- повторная инициализация программ;
- автоматический переход на летнее/зимнее время;
- информация, постоянно отображаемая на ЖК дисплее: часы, минуты, день недели, состояние контакта, текущая программа;
- принудительная ручная постоянная или временная (до следующей операции коммутации) отмена выполнения программы;
- подсветка экрана.

Пример

Автоматическое включение и выключение подсветки витрины магазина в зависимости от восхода и заката солнца, например, для 20-го июня.

- Вечером в 22.00 подсветка включается.
- Утром в 06.00 подсветка выключается.

Конфигурирование

При конфигурировании задаются:

- Язык.
- Место монтажа:
 - или страна (Аргентина, Китай и т.д.) и ближайший город;
 - или географические координаты – широта, долгота, часовой пояс (карта входит в комплект поставки).
- Год, месяц, день, время.
- По окончании конфигурирования IC Astro рассчитывает время восхода и захода солнца и предлагает программу, которую он будет использовать по умолчанию (включение нагрузки от заката до восхода), см. рис. 1.

Программирование периода отключения

IC Astro позволяет запрограммировать период отключения освещения между заходом и восходом солнца (по умолчанию – с 23:00 до 05:00), см. рис. 2.

Изменение программы и параметров конфигурации

Астрономическое реле позволяет:

- Создавать новую программу и копировать ее на другие дни.
- Отображать хранящиеся в памяти программы.
- Удалять, изменять или добавлять операции коммутации, выполняемые по умолчанию или запрограммированные.
- Выполнять частичное или полное удаление программы (текущие дата, время и язык сохраняются).
- Изменять время, дату, тип времени (зимнее/летнее).
- Принудительно отменять выполнение программы на период между заданными датами, а также на время праздников и выходных.
- Изменять по отдельности время восхода и захода солнца (± 120 минут) в зависимости от местных условий (горы, здания и т. д.), см. рис. 3.

Принудительное включение/отключение нагрузки

- Одновременно и кратковременно (< 2 с) нажмите кнопки « \leftarrow » и « \rightarrow » (кнопки изменения значений и навигации по меню) на передней панели, чтобы перейти в режим «MAN ON» (РУЧН. ВКЛ.) или «MAN OFF» (РУЧН. ОТКЛ.).
- Если кнопки удерживаются нажатыми больше 2 с, происходит переход в режим «ON PERM» (ПОСТ. ВКЛ.) или «OFF PERM» (ПОСТ. ОТКЛ.).
- Выход реле IC Astro может быть принудительно переведен в состояние ВКЛ. подачей сигнала на вход 5. Внешнее принудительное переключение является приоритетным по отношению к ручному принудительному переключению реле, см. рис. 4.



Рис. 1



Рис. 2



Рис. 3

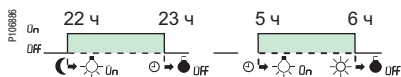

Рис. 4

Присоединение

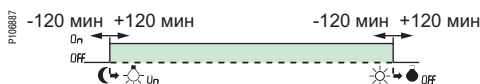

Модель устройства	Соединительный зажим	Медные кабели	
		Жёсткие	Гибкие или с наконечником
		DB12354	DB12353
IC100, IC2000P+	1 винтовой зажим на полюс	≤ 6 мм ²	≤ 6 мм ²
IC2000, IC Astro, IC 100k	2 безвинтовых зажима на полюс	2 x 2.5 мм ²	2 x 2.5 мм ²

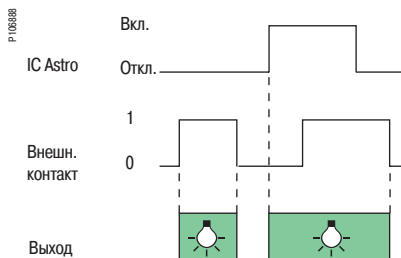
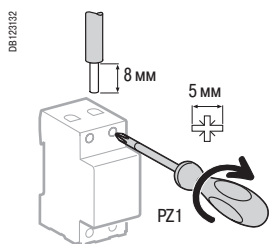
IC100, IC Astro механически совместимы с электрораспределительной гребенчатой шинкой.

Масса (г)

Сумеречные выключатели	
IC100	173
IC2000	280
IC2000P+	323
IC Astro	132
IC 100kp+ 1C / IC 100kp+ 2C	183/352

Размеры (мм)

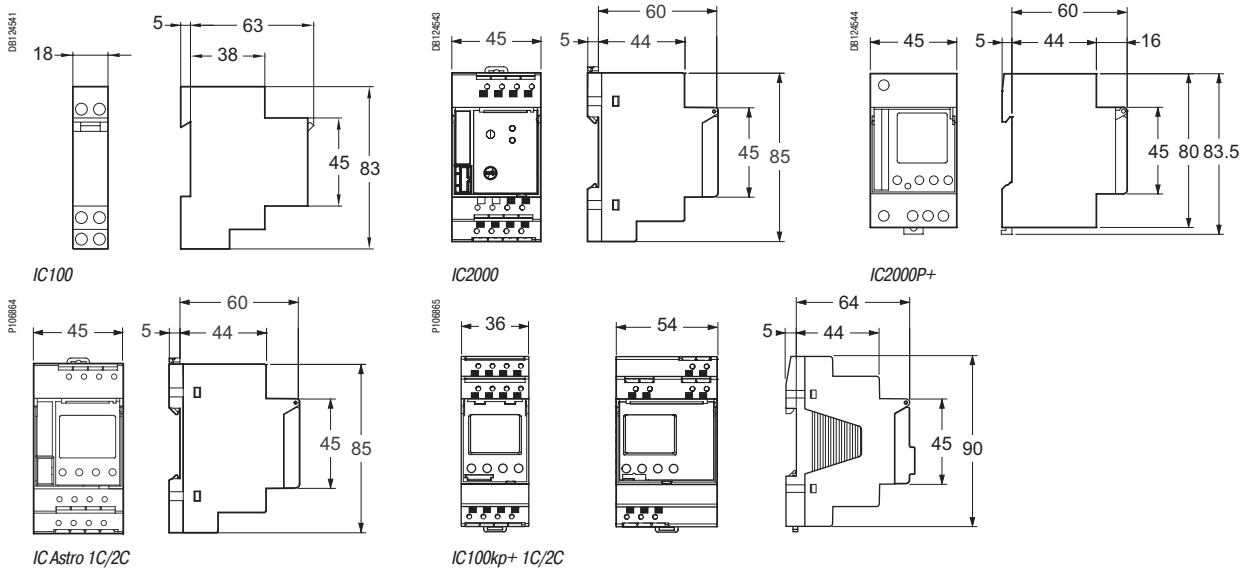

Фотоэлементы

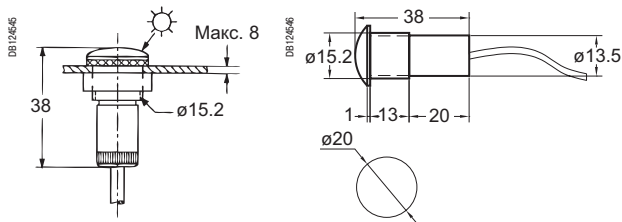

Фотоэлемент для щитового монтажа (15281)
Крепится в вертикальном положении двумя винтами Ø 4 мм снаружи щита

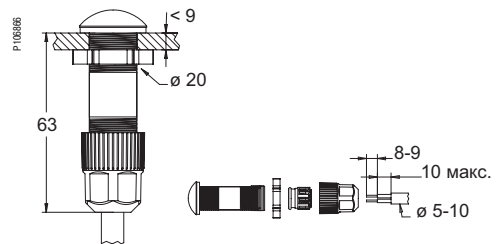

Цифровой фотодатчик для щитового монтажа (дополнительная принадлежность)
(CCT15261)

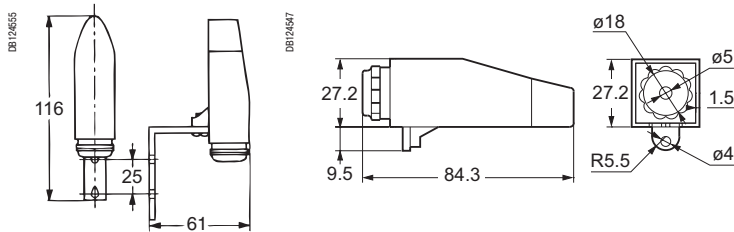

Фотоэлемент для настенного монтажа (поставляется с IC 100, IC 2000P+)

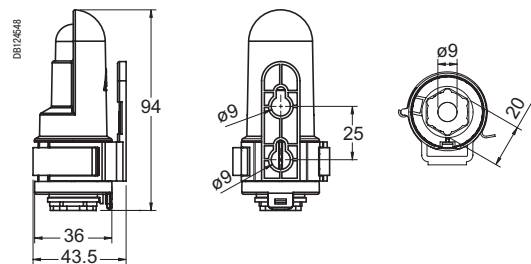

Стандартный и цифровой фотодатчики для настенного монтажа
(CCT15268, CCT15260)

Реле
времени

Программируемые электронные реле времени 45 мм



IHP 1c

IHP 2c

IHP+1c

IHP+2c

Автоматическое включение и отключение нагрузки по заданной с помощью 4 клавиш и дисплея пользователем программе. Работают по недельному циклу: каждую неделю повторяется одна и та же программа.



IHP DCF 1c + ANT DCF

Синхронизация по сигналам точного времени через передатчик установленный в городе Франкфурт-на-Майне через антенну ANT DCF.

Программируемые электронные реле времени 18 мм



IHP 1c/+ 1c

Автоматическое включение и отключение нагрузки по заданной пользователем программе. Работают по ежедневному и недельному циклу.

➤ Электромеханические реле времени 54 мм



IH 60mn 1c SRM **IH 24h 1c SRM/ARM** **IH 24h 2c ARM**

IH 24h + 7j 1+1c ARM **IH 7j 1c ARM**

Автоматическое включение и отключение нагрузки по заданной пользователем программе. Работают по программе, повторяющейся каждый час (IH 60mn), сутки (IH 24h) или неделю (IH 7j).

➤ Электромеханические реле времени 18 мм



IH 24h 1c SRM/ARM **IHH 7j 1c ARM**

Автоматическое включение и отключение нагрузки по заданной пользователем программе. Работают по ежесуточному и недельному циклу.

➤ Многофункциональные реле времени с программируемыми на год параметрами



ITA 1C **ITA 4C**

Реле работают по программе на день, неделю или год (ITA1c: 1 канал, ITA4c: 1, 2, 3 или 4 канала – 2 внешних входа).

J

Таблица выбора

Реле времени управляют замыканием и размыканием одной или нескольких отдельных цепей по заданной пользователем программе:

- в электронных реле ИНР и ИТА – путем ввода в память времени включения и отключения;
- в электромеханических реле ИН – с помощью перемишек или переключателей, программирующих сегменты шкалы времени.

Реле времени ИНР, ИН и ИТА выбираются по следующим критериям:

Модель	Кол-во каналов	Рабочий цикл (д: день)	Мин. интервал между операциями коммутации	Кол-во операций коммутации	Сохранение данных при исчезновении внешнего питания	Ширина (в 9-мм модулях)	Принудительное вкл./откл.	Коммутационная способность выходящего переключающего контакта (cos φ = 1)	Переход на зимнее и летнее время
Программируемые электронные реле времени шириной 45 мм									
ИНР 1с	1	24 ч и/или 7 д	1 мин	56	6 лет	5	Вкл./Откл.	16 А	Авто
ИНР + 1с	1	24 ч и/или 7 д	1 с	84	6 лет	5	Вкл./Откл.	16 А	Авто
ИНР 2с	2	24 ч и/или 7 д	1 мин	56	6 лет	5	Вкл./Откл.	16 А	Авто
ИНР DCF 1с ⁽¹⁾	1	24 ч и/или 7 д	1 с	42	4 года	5	Вкл./Откл.	16 А	Авто
Программируемые электронные реле времени шириной 18 мм									
ИНР 1с 18 мм	1	24 ч и/или 7 д	1 мин	56	10 лет	2	Вкл./Откл.	16 А	Авто
ИНР + 1с 18 мм	1	24 ч и/или 7 д	1 мин	84	10 лет	2	Вкл./Откл.	16 А	Авто
Многофункциональные реле с программируемыми на год параметрами шириной 36 или 72 мм									
ИТА 1с ⁽²⁾	1	24 ч, 7 д, год	1 мин	300	10 лет	4	Вкл./Откл.	16 А	Ручной/Авто ⁽³⁾
ИТА 4с ⁽²⁾	4	24 ч, 7 д, год	1 мин	300	10 лет	8	Вкл./Откл.	10 А	Ручной/Авто ⁽³⁾
Электромеханические реле времени шириной 54 мм									
ИН 60mn 1с SRM	1	60 мин	37.5 с	48 Вкл. - 48 Откл.	Нет	6	Вкл.	10 А	Ручной
ИН 24h 1с SRM	1	24 ч	15 мин	48 Вкл. - 48 Откл.	Нет	6	Вкл.	16 А	Ручной
ИН 24h 1с ARM	1	24 ч	15 мин	48 Вкл. - 48 Откл.	200 ч	6	Вкл.	16 А	Ручной
ИН 24h 2с ARM	2	24 ч	30 мин	24 Вкл. - 24 Откл.	150 ч	6	Вкл.	16 А	Ручной
ИН 7j 1с ARM	1	7 д	2 ч	42 Вкл. - 42 Откл.	200 ч	6	Вкл.	16 А	Ручной
ИН 24h + 7j 1+1с ARM	1+1	24 ч + 7 д	45 мин + 12 ч	16 Вкл. - 16 Откл. + 7 Вкл. - 7 Откл.	150 ч	6	Вкл.	16 А	Ручной
Электромеханические реле времени шириной 18 мм									
ИНН 7j 1с ARM	1	7 д	2 ч	42 Вкл. - 42 Откл.	100 ч	2	Вкл./Откл.	16 А	Ручной
ИН 24h 1с ARM	1	24 ч	15 мин	48 Вкл. - 48 Откл.	100 ч	2	Вкл./Откл.	16 А	Ручной
ИН 24h 1с SRM	1	24 ч	15 мин	48 Вкл. - 48 Откл.	Нет	2	Вкл./Откл.	16 А	Ручной
Аксессуары									
Комплект для программирования ⁽⁴⁾									
Карта памяти ⁽⁴⁾									
Антенна ANT DCF									

(1) ИНР DCF синхронизируется через антенну ANT DCF по сигналу точного времени DCF 77, передаваемому из Франкфурта-на-Майне.

(2) ИТА 1с и ИТА 4с синхронизируются через антенну ANT DCF по сигналу точного времени DCF 77, передаваемому из Франкфурта-на-Майне или через GPS-антенну для ИТА.

(3) Переход на летнее/зимнее время может выполняться автоматически без использования антенн.

(4) Для ИНР+ 1с.

(5) Функция включена и может быть реализована с помощью специального ввода программы.

(6) Карта памяти (CCT15955) не поставляется в комплекте с ИТА 1с/4с, но эта карта памяти и комплект программирования (CCT15950) могут использоваться с ИТА 1с/4с (см. таблицу выбора аксессуаров).

(7) Программирование импульсов позволяет коммутировать нагрузки на время меньше одной минуты (задается в диапазоне от 1 до 59 с), данный режим всегда обладает приоритетом.

Подсветка дисплея, имитация присутствия, программирование импульсов ⁽⁷⁾	Режим выходного дня	Безвинтовые зажимы	Механическая совместимость с электросредельной шиной	Входы внешнего управления	Держатель документации на передней панели	Карта памяти, встраиваемая в переднюю панель	№ по каталогу
	■	■	■		■		CCT15400
■	■	■	■	1 вход	■	■	CCT15401
	■	■	■		■		CCT15402
Имитация присутствия	■				■		15857*
	■	■					CCT15854
Имитация присутствия и импульсный режим	■	■		■		■	CCT15837*
Дисплей с подсветкой, программирование импульсов и циклов	■ ⁽⁵⁾					⁽⁶⁾	CCT15910
Дисплей с подсветкой, программирование импульсов и циклов	■ ⁽⁵⁾			2 входа		⁽⁶⁾	CCT15940
		■					CCT15338
		■					CCT16364
		■					CCT15365
							15337
		■					CCT15367
							15366
							15331
							15336
							15335
							CCT15860
							CCT15861
							15858

* Снято с производства в 2014 году.

J

Таблица выбора

Программируемые электронные реле времени

	INP 1c	INP2c	INP+1c
P111627		P111625	P111624
			

Описание

- Автоматическое включение и отключение нагрузки по заданной пользователем программе.
 - Работа по недельному циклу: каждую неделю повторяется одна и та же программа.
 - Автоматическое переключение на летнее или зимнее время с возможностью задания часового пояса.
 - Временное (с автоматическим возвратом к программе) или постоянное (принудительное включение или отключение) изменение состояния выхода путем нажатия 2 кнопок.
 - Возможность составления программ выходного дня путем задания дат начала и конца интервала отсутствия людей.
- Карта памяти (**ССТ15861**) для сохранения и переноса программ и комплект для программирования с компьютера (**ССТ15860**: программатор, карта памяти, компакт-диск с программой и USB кабель длиной 2 м) используются для сохранения и переноса программ (см. "Таблица выбора аксессуаров")

Схема подключения

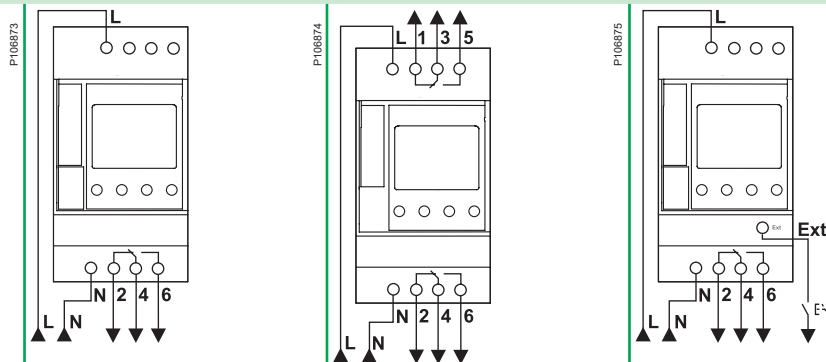





№ по каталогу	ССТ15400	ССТ15402	ССТ15401
---------------	----------	----------	----------

Технические характеристики

Напряжение, частота (Ue)		230 В пер. тока, ±10 %, 50/60 Гц	230 В пер. тока, ±10 %, 50/60 Гц	230 В пер. тока, ±10 %, 50/60 Гц
Потребляемая мощность		4 ВА	7 ВА	4 ВА
Коммутац. способность выходного контакта (при 250 В пер. тока)	Cos φ = 1	16 А	16 А	16 А
	Cos φ = 0.6	10 А	10 А	10 А
Степень защиты		IP20	IP20	IP20
Рабочая температура		От -10 до +50 °С	От -10 до +50 °С	От -10 до +50 °С
Точность хода часов		± 1 с в сутки при 20 °С	± 1 с в сутки при 20 °С	± 1 с в сутки при 20 °С
Характеристики литиевой батареи	Срок службы	6 лет	6 лет	6 лет
	Срок сохранения данных при отсутствии питания от сети	6 лет	6 лет	6 лет

(1) ITA1c и ITA4c синхронизируются через антенну ANT DCF по сигналу точного времени DCF 77, передаваемому из Франкфурта-на-Майне, или GPS-антенну для ITA.

Многофункциональные реле времени с программируемыми на год параметрами

	IHP DCF 1c	IHP 1c 18 мм	IHP+1c 18 мм	ITA 1c	ITA 4c
P111633		P111630 	P131535 	P140480 	P140489 

■ Программирование временных параметров на месяц или на год выполняется по каналу 1

■ Программирование временных параметров на неделю или на год выполняется по каналам 1, 2, 3 или 4.
■ Управление коррекцией выполняется с помощью переключателя или кнопки через внешние входы.

■ Карта памяти (CCT15861) для сохранения и переноса программ и комплект для программирования с компьютера (CCT15860: программатор, карта памяти, компакт-диск с программой и USB кабель длиной 2 м) используются для сохранения и переноса программ.

■ Карта памяти и комплект программирования могут использоваться для дублирования данных на другом ПТА или для сохранения созданной пользователем программы (см. таблицу выбора аксессуаров).

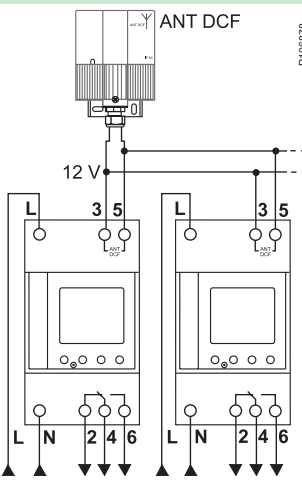
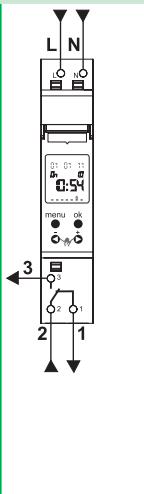
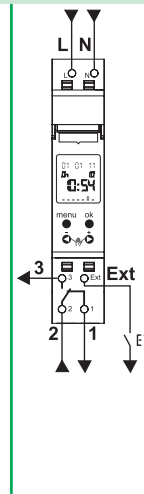
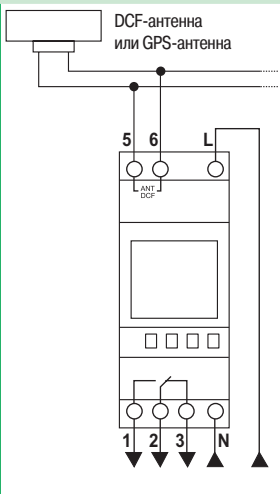
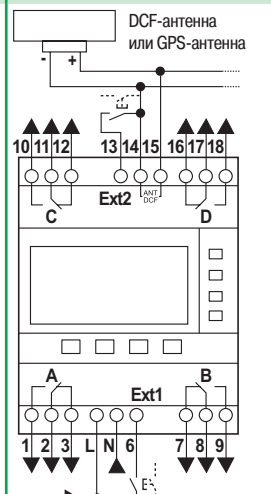
P106877 	P106878 	P107021 		
15857*	CCT15854	CCT15837*	CCT15910	CCT15940

230 В пер. тока, ±10 %, 50/60 Гц	230 В пер. тока, +10 %, -15 %, 50/60 Гц	230 В пер. тока, +10 %, -15 %, 50/60 Гц	230 В пер. тока, 50/60 Гц	230 В пер. тока, 50/60 Гц
2 ВА	2.3 ВА	2.3 ВА	1,4...1,9 Вт (в зависимости от состояния переключения)	1,2...3,2 Вт (в зависимости от состояния переключения)
16 А	16 А	16 А	16 А	10 А
10 А	4 А	4 А	6 А	6 А
IP20	IP20	IP20	IP20	IP20
От -10 до +50 °С	От -25 до +55 °С	От -25 до +55 °С	От -30 до +55 °С	От -30 до +55 °С
± 1 с за 1 миллион лет благодаря синхронизации через антенну ANT DCF	± 0,5 с в сутки при 25 °С	± 0,5 с в сутки при 25 °С	Без антенны: ±0,5 с в день при 20 °С С антенной: ±1 с за 1 миллион лет благодаря синхронизации через антенну ⁽¹⁾	Без антенны: ±0,5 с в день при 20 °С С антенной: ±1 с за 1 миллион лет благодаря синхронизации через антенну ⁽¹⁾
12 лет	10 лет	10 лет	10 лет	10 лет
4 года	10 лет	10 лет	10 лет	10 лет

* Снято с производства в 2014 году.

Таблица выбора Электромеханические реле времени

	IH 60mn 1c SRM	IH 24h 1c SRM	IH 24h 1c ARM	IH 24h 2c ARM
				

Описание

- Автоматическое включение и отключение нагрузки по заданной пользователем программе. Работа по программе, повторяющейся каждый час (IH 60 min), каждые сутки (IH 24 h) или каждую неделю (IH 7j).
- Выполнение программы может быть принудительно заменено включением нагрузки.

Схема подключения

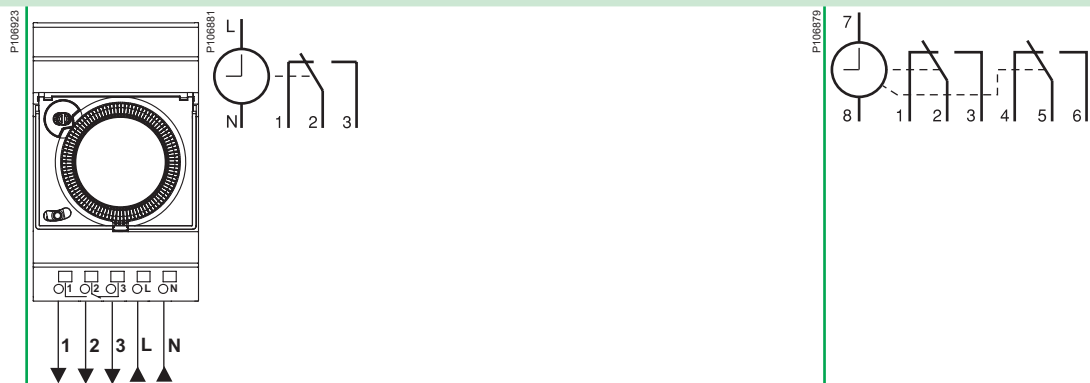

№ по каталогу	CCT15338	CCT16364	CCT15365	15337
---------------	----------	----------	----------	-------



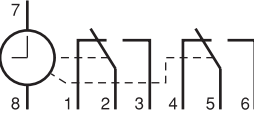
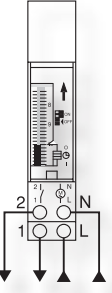

Технические характеристики

Напряжение, частота (Ue)	230 В пер. тока +10 %, -15%, 50 Гц	230 В пер. тока +10 %, -15%, 50/60 Гц	110-230 В пер. тока +10 %, -15%, 50/60 Гц	230 В пер. тока +10 %, -15%, 50/60 Гц
Потребляемая мощность	1 ВА	2.5 ВА	2.5 ВА	2.5 ВА
Коммутационная способность выход. контакта (при 250 В пер. тока)	Cos φ = 1	10 А	16 А	16 А
	Cos φ = 0.6	4 А	4 А	4 А
Степень защиты	IP20	IP20	IP20	IP20
Рабочая температура	От -20 до +55 °С	От -20 до +55 °С	От -20 до +55 °С	От -20 до +55 °С
Точность хода часов	±1 с в сутки при 20 °С	±1 с в сутки при 20 °С	±1 с в сутки при 20 °С	±1 с в сутки при 20 °С
Характеристики литиевой батареи	Срок службы	—	6 лет	6 лет
	Срок сохранения данных при отсутствии питания от сети	—	200 ч при 230 В пер. тока 100 ч при 100 В пер. тока	150 ч
Программирование	С помощью переключек (входят в комплект)	—	—	4 красных + 4 зеленых + 2 белых
	С помощью переключателей (для сегментов шкалы времени)	96	96	—

	IH 24h + 7j 1+1c ARM	IH 7j 1c ARM	IH24h 1c SRM 18 мм	IH 24h 1c ARM 18 мм	IHH 7j 1c ARM 18 мм
P111619		P111663		P111615	P111613
					

P1108979		P1108861		P1108862	
15366	CCT15367	15335	15336	15331	

230 В пер. тока +10 %, -15%, 50 Гц	110-230 В пер. тока +10 %, -15%, 50/60 Гц	230 В пер. тока, ±10 %, 50/60 Гц	230 В пер. тока, ±10 %, 50/60 Гц	230 В пер. тока, ±10 %, 50/60 Гц
2.5 ВА	2.5 ВА	2.5 ВА	2.5 ВА	2.5 ВА
16 А	16 А	16 А	16 А	16 А
4 А	4 А	4 А	4 А	4 А
IP20	IP20	IP20	IP20	IP20
От -20 до +55 °С	От -20 до +55 °С	От -10 до +50 °С	От -10 до +50 °С	От -10 до +50 °С
±1 с в сутки при 20 °С	±1 с в сутки при 20 °С	±1 с в сутки при 20 °С	±1 с в сутки при 20 °С	±1 с в сутки при 20 °С
6 лет	6 лет	–	10 лет	10 лет
150 ч	200 ч при 230 В пер. тока 100 ч при 110 В пер. тока	–	100 ч	100 ч
6 желтых (24 ч), 12 голубых + 2 красных (7 дней)	–	–	–	–
–	84	96	96	84





Таблица выбора аксессуаров	Программирование с ПК		Память	
	INP	ITA	Карта памяти	Карта памяти для ITA
				
Описание	В комплекте: программатор, карты памяти, компакт-диск с программой и USB кабель длиной 2 м	Состоит из устройства программирования, CD-ROM и 1,5-метрового USB-кабеля Для ITA1c и ITA4c	Сохранение и перенос программ для INP+ 1c/2c, IC Astro 1c/2c, IC 100kr+ 1c/2c, INP 1c 18 мм, INP+ 1c 18 мм	Для ITA1c и ITA4c
Монтаж	–	–	Устанавливается на передней панели	–
№ по каталогу	CCT15860	CCT15950	CCT15861	CCT15955
Технические характеристики				
Степень защиты	–	–	–	–
Рабочая температура	–	–	–	–
Габаритные размеры Д x Ш x В (мм)	–	–	–	–

(1) Требуется внешний источник питания 12–30 В пост. тока.

Специальные характеристики

INP+ 1c, INP DCF

Ручные функции	Временная отмена выполнения программы на выходные и праздничные дни путем задания двух дат: начала и конца периода отмены Имитация присутствия людей путем включения освещения на произвольное время
Импульсный режим	Программирование временных интервалов длительностью от 1 до 59 с (данный режим обладает приоритетом над остальными)
Подсветка экрана	
Дополнительные входы (только для INP+ 1c)	
Дополнительные входы для управления от внешней кнопки или выключателя	1 вход для INP+ 1c
Напряжение (Ue)	230 В пер. тока, +10 %, -15 %
Частота	50/60 Гц
Входной ток	≤ 1.2 мА
Потребляемая мощность	≤ 0.3 мВт
Длина кабеля	≤ 100 м
Синхронизация по сигналам точного времени DCF 77, передаваемым из Франкфурта-на-Майне (только для INP DCF)	
Автоматическая: при вводе в эксплуатацию, а затем ежедневно в 01:00, 02:00, 03:00 и 04:00	
Ручная: при нажатии кнопок реле INP или после его перезапуска	
Индикация на дисплее буквами «РС»	
Программирование импульсов – временных интервалов длительностью от 1 до 59 с (данный режим обладает приоритетом над остальными)	

Антенна			Дополнительная перемычки	Крепление для настенного монтажа
DCF-антенна для ИТА	GPS-антенна для ИТА	IHP ANT DCF	IH перемычки	
				
Антенна для ИТА1с и ИТА4с	Антенна для ИТА1с и ИТА4с	Антенна для IHP DCF	Используются для программирования большого кол-ва последовательностей: ■ IH 24h 2с ARM (15337) ■ IH 24h + 7j 1+1с ARM (15366)	Реле времени 18мм может быть установлено на стену с помощью позиции 15359. Защитная крышка пломбируется
<ul style="list-style-type: none"> ■ Максимум 10 ИТА на антенну, максимальное расстояние между ИТА и антенной – 200 м ■ С наружной стороны коммутационного щита, на открытом воздухе, в кожухе 	<ul style="list-style-type: none"> ■ Максимум 10 ИТА на антенну, максимальное расстояние между ИТА и антенной – 200 м ■ С наружной стороны коммутационного щита, на открытом воздухе, в кожухе 	<ul style="list-style-type: none"> ■ К одной антенне подключается до 5 реле IHP DCF. Макс. расстояние между IHP DCF и антенной: 200 м ■ Монтаж: вне электрического шкафа, снаружи здания, под обтекателем, направление на запад 	1 комплект: ■ 5 красных ■ 5 зеленых ■ 5 желтых ■ 5 белых	Позиция 15359 может использоваться также для монтажа на стену других устройств 18 мм (например, таймера или автоматического выключателя)
ССТ15960	ССТ15970 (1)	15858	15341	15359
IP54	IP54	IP54	–	–
От -20 до +50 °С	От -30 до +55 °С	От -20 до +70 °С	–	–
–	–	70 x 57 x 92	–	См. страницу размеры в конце раздела

ИТА 1с, ИТА 4с		
Функции переключения	Вкл., Выкл., импульс, цикл, программирование на год	
Функция изменения длительности импульса (время переключения)	1 с...59 мин 59 с	
Таймер длительности импульса (ручное переключение)	1 с...9 ч 59 мин 59 с	
Цикл «импульс/пауза»	1 с...9 ч 59 мин 59 с	
Минимальный интервал	1 мин	
Внешние входы (только для ИТА 4с)		
Дополнительные входы для управления от внешней кнопки или выключателя	2 входа: ■ Ext1 : подается напряжение 230 В пер. тока, ±10 %, 50/60 Гц ■ Ext2 : беспотенциальный	
Антенны	DCF- ИТА	GPS- ИТА
Источник питания	С использованием реле времени (без батареи)	Внешнее напряжение 12-30 В пост. тока
Выход	Протокол DCF	Временной телеграф DCF (без метео данных)
Приемник	Узкополосный гетеродинный приемник	-
Индикатор режима работы	При приеме мигает светодиодный индикатор	При приеме мигает светодиодный индикатор

Принципы программирования

- Для реле INP – ввод в память дней и времени выполнения требуемых коммутационных операций.
- Для реле IN - INN: установка в требуемое положение переключателей или программирование сегментов шкалы времени.

Пример

- Управление кондиционером в салоне-парикмахерской:

	Понедельник ⁽¹⁾	Вторник	Среда	Четверг ⁽²⁾	и т.д.	
Вкл. 1		08 ч 30	08 ч 30	08 ч 30		Включение
Откл. 1		12 ч 00	12 ч 00			Отключение
Вкл. 2		13 ч 30	13 ч 30			Включение
Откл. 2		20 ч 00	20 ч 00	20 ч 00		Отключение

(1) По понедельникам парикмахерская закрыта

(2) По четвергам – без обеденного перерыва

Программирование путем копирования готовых блоков

Если в одно и тоже время в разные дни недели необходимо выполнять одну и ту же коммутационную операцию, то её можно запрограммировать только один раз, а затем вставить полученный блок в программу для других дней.

Грамотное использование данной функции упрощает программирование и позволяет увеличить число выполняемых операций.

Пример

	Понедельник	Вторник	Среда	Четверг	Пятница	
Вкл. 1	10 ч 00			10 ч 00		Включение
Откл. 1		18 ч 00	18 ч 00		18 ч 00	Отключение

Одна и та же операция коммутации

Количество операций коммутации

Модель	Количество операций коммутации
INP 1c	56
INP + 1c	84
INP DCF 1c	42
INP 2c	56
INP 1c 18 мм	56
INP + 1c 18 мм	84
ITA 1c, ITA 4c	300
IN 24h 1c ARM	48 вкл. - 48 откл.
IN 24h 1c SRM	48 вкл. - 48 откл.
IN 60mn 1c SRM	48 вкл. - 48 откл.
IN 24h 1c SRM	48 вкл. - 48 откл.
IN 24h 1c ARM	48 вкл. - 48 откл.
IN 24h 2c ARM	24 вкл. - 24 откл.
IN 7j 1c ARM	42 вкл. - 42 откл.
IN 24 ч + 7j 1+1c ARM	16 вкл. - 16 откл. + 7 вкл. - 7 откл.

Сохранение данных при исчезновении внешнего питания

Поддерживающие данную функцию реле INP оснащены литиевой батареей, обеспечивающей сохранение программы и сведений о дате и времени. При питании от батареи операции коммутации не выполняются.

Позволяет управлять включением и отключением нагрузок по программе, повторяющейся каждые 60 минут.

Позволяет управлять включением и отключением одной или двух групп нагрузок по программе, повторяющейся каждые 24 часа, т.е. каждый день недели.

Позволяет управлять включением и отключением от одной до четырех групп нагрузок по программе, повторяющейся каждые 7 дней и включающей отдельные подпрограммы для каждого дня недели.

Программирование одночасового цикла

Пример

Управление автоматическим поливом	
Вкл. 1	2 мин 30 с
Откл. 1	5 мин
Вкл. 2	25 мин
Откл. 2	37 мин 30 с

Подходящие реле времени

IN 60mn 1c SRM

Суточное программирование

Пример

- Управление дверью подъезда жилого дома:
 - с 08 ч 00 мин. до 19 ч 30 мин.: контакт замкнут, свободный проход;
 - с 19 ч 30 мин. до 08 ч 00 мин. следующего дня: контакт разомкнут, вход после ввода кода (для всех дней недели)

С понедельника по воскресенье	
Вкл. 1	08 ч 00
Откл. 1	19 ч 30

Подходящие реле времени

- IN 24h 1c SRM/ARM.
- IN 24h 2c ARM.
- INP 1c 18 мм.
- INP + 1c 18 мм.
- INP DCF 1c.
- INP 1c, INP + 1c.
- INP 2c
- ITA 1c, ITA 4c.

Недельное программирование

Пример

- Управление освещением витрины магазина:

	Понедельник	Вторник	Среда	Четверг	Пятница	Суббота	Воскресенье
Вкл. 1			09 ч 00	09 ч 00	09 ч 00		
Откл. 1			12 ч 00	12 ч 00			
Вкл. 2			14 ч 00	14 ч 00			
Откл. 2			20 ч 00	20 ч 00	20 ч 00		
Вкл. 3						8 ч 30	8 ч 30
Откл. 3						12 ч 30	12 ч 30
Вкл. 4						14 ч 30	14 ч 30
Откл. 4						21 ч 00	21 ч 00

Подходящие реле времени

- IN 7j 1c ARM.
- INP 1c, INP + 1c.
- INP 2c
- INP 1c 18 мм.
- INP + 1c 18 мм.
- INP DCF 1c.
- ITA 1c, ITA 4c.

Позволяет управлять от одной до четырех групп нагрузок (импульсные реле, звонки и т.д.) с помощью импульса заданной длительности (от 1 до 59 с).

Программирование импульсов

Пример

■ Автоматическое управление освещением, звонками, подачей корма. Канал 1 управляет подачей звонков, сигнализирующих о перерывах и окончании работы. Канал 2 управляет освещением жилых помещений. Канал 3 управляет подачей корма для аквариумных рыб.

	Понедельник	Вторник	Среда	Четверг	Пятница	Суббота	Воскресенье
Канал 1: звонок (команда длительностью 20 с)							
Вкл.	08 ч 00	08 ч 00	08 ч 00	08 ч 00	07 ч 00	09 ч 00	–
Продолжит.	20 с	20 с	20 с	20 с	20 с	20 с	–
Вкл.	12 ч 00	12 ч 00	12 ч 00	12 ч 00	11 ч 00	13 ч 00	–
Продолжит.	20 с	20 с	20 с	20 с	20 с	20 с	–
Вкл.	14 ч 00	14 ч 00	14 ч 00	14 ч 00	13 ч 00	–	–
Продолжит.	20 с	20 с	20 с	20 с	20 с	–	–
Вкл.	18 ч 00	18 ч 00	18 ч 00	18 ч 00	16 ч 00	–	–
Продолжит.	20 с	20 с	20 с	20 с	20 с	–	–
Канал 2: освещение (непрерывная команда)							
Вкл.	07 ч 30	07 ч 30	07 ч 30	07 ч 30	06 ч 30	08 ч 30	–
Откл.	18 ч 30	18 ч 30	18 ч 30	18 ч 30	17 ч 00	13 ч 30	–
Канал 3: подача корма в аквариум (команда длительностью 15 с)							
Вкл.	10 ч 00	–	10 ч 00	–	10 ч 00	–	10 ч 00
Продолжит.	15 с	–	15 с	–	15 с	–	15 с

Программирование

- Для программирования импульсов может быть занято до двух областей памяти.
- Для одного и того же канала могут быть заданы и импульсные, и непрерывные команды.

Подходящие реле времени

- INP + 1с.
- INP + 1с 18 мм.
- INP DCF 1с.
- ITA 1с, ITA 4с.

Составление отдельных программ для указанных дат.

Создание программ для отдельных дней

Пример

- Управление отоплением и освещением школы:
- основная программа: канал 1 - освещение, канал 2 – отопление.

	Понедельник	Вторник	Среда	Четверг	Пятница	Суббота	Воскр.
Канал 1: освещение							
Вкл.	07 ч 00	07 ч 00	07 ч 00	07 ч 00	07 ч 00	–	–
Откл.	20 ч 00	20 ч 00	16 ч 00	20 ч 00	16 ч 00	–	–
Канал 2: отопление							
Вкл.	06 ч 00	06 ч 00	06 ч 00	06 ч 00	06 ч 00	–	–
Откл.	18 ч 00	18 ч 00	12 ч 00	18 ч 00	12 ч 00	–	–

□ программы для особых дней: следует указать время начала и окончания каждого нерабочего периода.

		Праздники				
		Зима	Весна	Лето	Осень	Конец года
Канал 1: освещение						
Откл.	Дата	20 февраля	17 апреля	07 июля	23 октября	18 декабря
	Время	12 ч 00	17 ч 00	12 ч 00	17 ч 00	12 ч 00
Откл.	Дата	08 марта	03 мая	9 сентября	2 ноября	4 января
	Время	01 ч 00	01 ч 00	01 ч 00	01 ч 00	01 ч 00
Канал 2: отопление						
Откл.	Дата	20 февраля	17 апреля		23 октября	18 декабря
	Время	12 ч 00	17 ч 00		17 ч 00	12 ч 00
Откл.	Дата	08 марта	03 мая		2 ноября	4 января
	Время	01 ч 00	01 ч 00		01 ч 00	01 ч 00

Подходящие реле времени

- ITA 1с, ITA 4с.

Присоединение

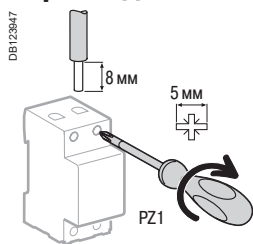

Модель устройства	Момент затяжки	Медные кабели	
		Жёсткие	Гибкие или с наконечником
		DB12345 	DB12346 
IHP	1c, 2c, +1c	2 безвинтовых зажима на полюс	2 x 2.5 мм ²
IHP 18 мм	1c, +1c	2 безвинтовых зажима на полюс	2 x 2.5 мм ²
IHP	DCF	1.2 Н·м	≤ 6 мм ²
IH	60mn 1c SRM	2 безвинтовых зажима на полюс	2 x 2.5 мм ²
	24h 1c SRM, ARM	2 безвинтовых зажима на полюс	2 x 2.5 мм ²
	24h 2c ARM	1.2 Н·м	≤ 6 мм ²
	7j 1c ARM	2 безвинтовых зажима на полюс	2 x 2.5 мм ²
	24h + 7j 1+1c ARM	1.2 Н·м	≤ 6 мм ²
IH 18 мм	24h 1c SRM/ARM	1.2 Н·м	≤ 6 мм ²
IHN 18 мм	7j 1c ARM	1.2 Н·м	≤ 6 мм ²
ITA 1c, ITA 4c		1.2 Н·м	≤ 6 мм ²

IHP 1c/2c, IHP+ 1c механически совместимы с электрораспределительной гребенчатой шиной.

Масса (г)

Реле времени		
IHP	1c / 2c	170 / 205
IHP+	1c	190
IHP 18 мм	1c / +1c	90
IHP DCF		244
IH 54 мм	60mn 1c SRM	208
	24h 1c SRM/ARM	212 / 119
	24h 2c ARM	216
	7j 1c ARM	119
	24h + 7j 1+1c ARM	223
IH 18 мм	24h 1c SRM / ARM	97
IHN 18 мм	7j 1c ARM	101
ITM 1c		152
ITM 4c		303
Аксессуары		
	Комплект для программирования с ПК	150
	ANT DCF	168

Размеры (мм)

Программируемые реле времени IHP

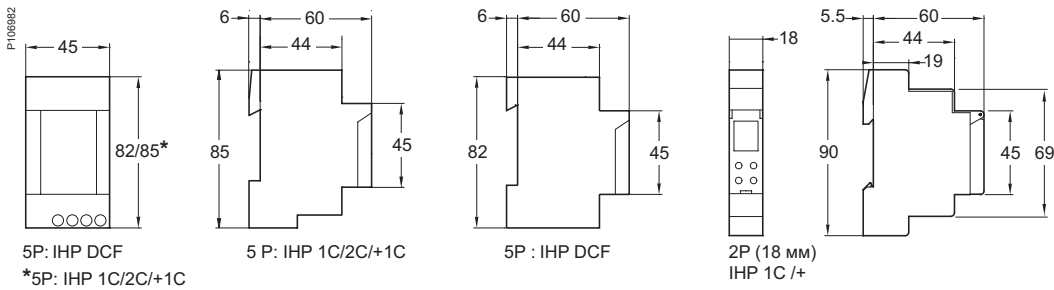

Реле времени IH, IHN

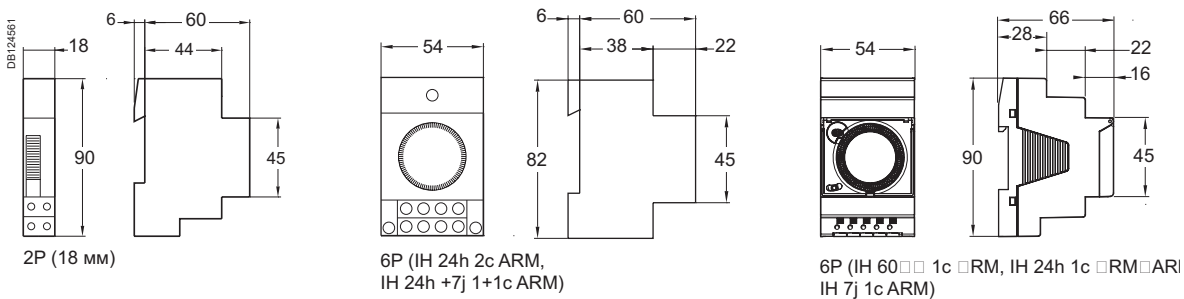

Антенна ANT DCF

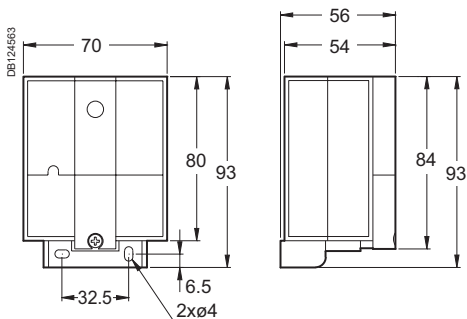

ITA

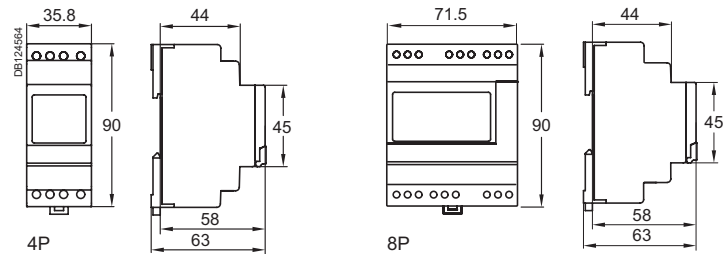

DCF-антенна и GPS-антенна для ITA

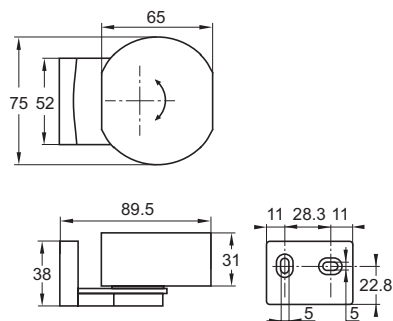

Крепление для настенного монтажа

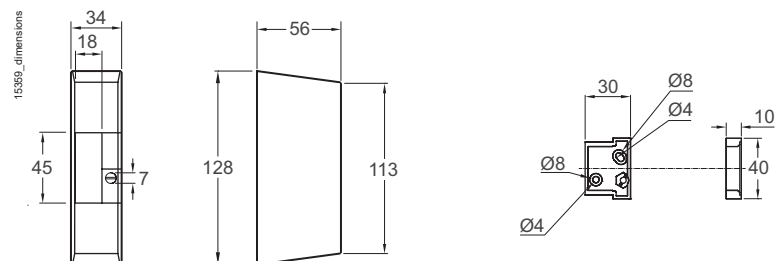

Таймеры

Электромеханический таймер



MIN

Таймер с настраиваемой задержкой срабатывания от 1 до 7 минут.

Бесшумный электронный таймер



MINs

Таймер с настраиваемой задержкой срабатывания от 0,5 до 20 минут.



MINp



Таймер с функцией предупреждения об отключении и настраиваемой задержкой срабатывания от 0,5 до 20 минут.



MINT

Таймер с функцией предупреждения об отключении и импульсным реле. Задержка срабатывания задается в диапазоне от 0,5 до 20 минут.

Таблица выбора

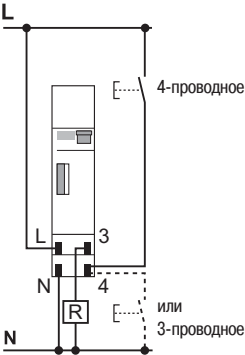
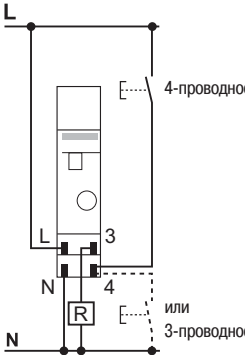
	MIN	MINs
Тип	Электромеханический таймер	Бесшумный электронный таймер
	<p>P111648</p> 	<p>P111642</p> 
Описание	<p>Размыкание выходного контакта данных таймеров происходит через определенное время после его замыкания</p> <p>Цель управления: кнопки стандартные или с подсветкой. Если потребляемый кнопками ток превышает 50 мА, работа таймера блокируется функцией самозащиты</p>	
Схема подключения	<p>P106867</p> 	<p>P106869</p> 
Монтаж	<p>Два режима работы (смена режимов - с помощью переключателя на передней панели):</p> <ul style="list-style-type: none"> ■ автоматический режим: <ul style="list-style-type: none"> □ производится отсчет времени; □ задержка срабатывания от 1 до 7 минут; □ задержка задается поворотным задатчиком с шагом 15 с; □ отсчет времени обнуляется нажатием кнопки; ■ режим постоянного освещения: освещение включено постоянно. 	<p>Два режима работы (смена режимов - с помощью переключателя на передней панели):</p> <ul style="list-style-type: none"> ■ режим таймера: задержка срабатывания задается в диапазоне от 0,5 до 20 минут; ■ режим постоянного освещения: освещение включено постоянно.
№ по каталогу	15363	CCT15232
Технические характеристики		
Напряжение, частота (Ue) (+10 %, -15 %)	230 В пер. тока, 50 Гц	230 В пер. тока, 50/60 Гц
Потребляемая мощность	1 ВА	< 6 ВА
Ток выходного контакта Cos φ = 1	16 А	16 А
Степень защиты	IP20	IP20
Рабочая температура	От -10 до +50 °С	От -10 до +50 °С
Ширина (в 9мм модулях)	2	2
Потребляемый ток кнопок с подсветкой	Не более 50 мА	Не более 150 мА
Настраиваемое время задержки	1 - 7 мин	0.5 - 20 мин
Длительная выдержка времени	—	—
Класс изоляции	—	Класс II
Соединительные зажимы: 1 винтовой зажим на полюс для подсоединения проводника сечением до 6 мм ²	■	■
Тип соединения 3- или 4-проводное, с автоматическим выбором типа соединения кнопки управления	Переключатель	Автоматически
Механическая совместимость с электrorаспределительной шиной-гребенкой	—	■
Функция предупреждения об отключении	—	—
Функция импульсного реле	—	—



MINp	MINt	Accessory
Бесшумный электронный таймер 		Крепление для настенного монтажа 
<p>Размыкание контакта таймера происходит через определенное время после его замыкания. Кроме того, таймер предупреждает о скором отключении миганием освещения (функция предупреждения об отключении)</p>	<p>Таймеры MINt и MINp идентичны за исключением того, что MINt имеют функцию импульсного реле (см. технические характеристики таймера MINt)</p>	<p>Таймеры MIN могут быть закреплены на стене с помощью крепления 15359. Защитная крышка пломбируется</p>
		<p>Крепление 15359 может также быть использовано для монтажа на стену других ДИН-устройств 18 мм (например, реле времени, автоматического выключателя и т.д.)</p>
<ul style="list-style-type: none"> ■ Задержка срабатывания задается в диапазоне от 0,5 до 20 минут. ■ Три режима работы (смена режимов - с помощью переключателя на передней панели): <ul style="list-style-type: none"> <input type="checkbox"/> режим таймера со встроенной функцией предупреждения об отключении (лампы начинают мигать за 40 и 30 с до отключения); <input type="checkbox"/> режим таймера без функции предупреждения об отключении; <input type="checkbox"/> режим постоянного освещения: освещение включено постоянно. 	<ul style="list-style-type: none"> ■ Работа в режиме таймера: <ul style="list-style-type: none"> <input type="checkbox"/> если удерживать кнопку нажатой более двух секунд, задержка отключения освещения составит один час. Повторное кратковременное (до 2 с) нажатие кнопки обнуляет счетчик одночасовой задержки, а повторное длительное нажатие кнопки (более 2 с) отключает освещение; <input type="checkbox"/> кратковременное (до 2 с) нажатие кнопки запускает отсчет заданной задержки, повторное кратковременное (до 2 с) нажатие перезапускает отсчет заданной задержки. 	
ССТ15233	ССТ15234	15359
230 В пер. тока, 50/60 Гц < 6 ВА 16 А IP20 -25°C до +50°C 2 Не более 150 мА 0.5 - 20 мин 1 ч Класс II	230 В пер. тока, 50/60 Гц < 6 ВА 16 А IP20 -25°C до +50°C 2 Не более 150 мА 0.5 - 20 мин 1 ч Класс II	См. размеры в конце раздела
■ Автоматически ■ ■ -	■ Автоматически ■ ■ ■	

Таблица нагрузок

Устройство	MIN	MINs	MINp, MINT
Тип осветительного прибора	Максимальная мощность		
Лампы накаливания и галогенные, 230 В	2300 Вт	2300 Вт	3600 Вт
Люминесцентные лампы: сдвоенные, без или с последовательным компенсатором реактивной мощности и с электромагнитным балластом	2300 ВА	2300 ВА	3600 ВА ⁽¹⁾
Компактные люминесцентные лампы с электромагнитным балластом	2000 ВА	1500 ВА	1500 ВА ⁽¹⁾
Ртутные и натриевые лампы с параллельным компенсатором реактивной мощности	1300 ВА (70 Ф)	400 ВА (42 мкФ)	1200 ВА (120 мкФ) ⁽¹⁾
Люминесцентные лампы с электронным балластом	300 ВА	300 ВА	1000 ВА
Компактные люминесцентные лампы с электромагнитным балластом	9 x 7 Вт, 6 x 11 Вт, 5 x 15 Вт, 5 x 20 Вт	9 x 7 Вт, 7 x 11 Вт, 7 x 15 Вт, 7 x 20 Вт, 7 x 23 Вт	34 x 7 Вт, 27 x 11 Вт, 24 x 15 Вт, 22 x 23 Вт

⁽¹⁾ Функция "предупреждение об отключении" не доступна для устройства.

Присоединение

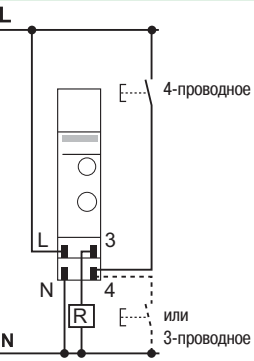
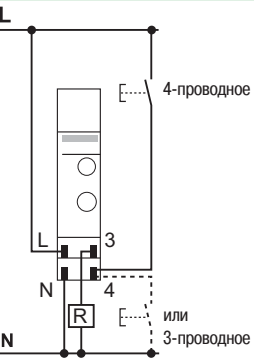
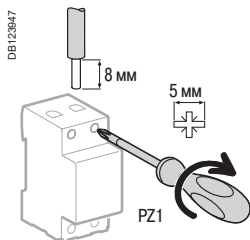

Тип	Момент затяжки	Медные кабели	
		Жёсткие	Гибкие или с наконечником
MIN, MINs, MINp, MINT	1 винтовой зажим на полюс	 DB122945 $\leq 6 \text{ мм}^2$	 DB122946 $\leq 6 \text{ мм}^2$

Масса (г)

Реле времени	
MIN	84
MINs	75
MINp	103
MINT	76

Размеры (мм)

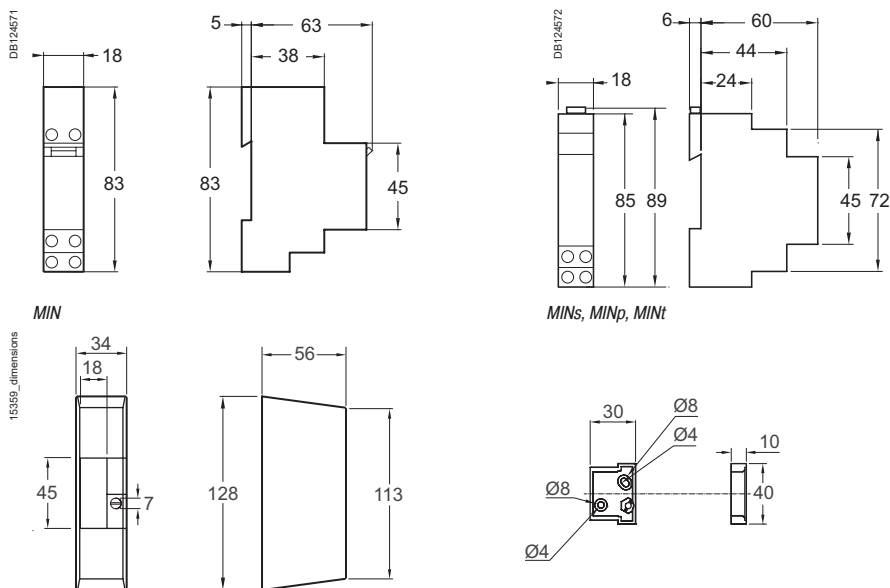

Крепление для настенного монтажа

Диммеры STD и SCU

STD400RC/RL-DIN & SAE

STD1000RL-DIN & SAE

SCU10-DIN & SAE

STD



STD

- Диммеры STD предназначены для регулировки яркости свечения одной или нескольких ламп (накаливания и галогенные) мощностью от 40 до 1000 Вт.
- Управление диммерами осуществляется или локально, с помощью кнопки на передней панели, или дистанционно, с помощью дополнительных кнопочных выключателей.
- Диммеры обладают функциями плавного включения и отключения света, а также поддержания заданной и минимальной яркости ламп.
- Диммеры выпускаются двух типов
 - DIN (STD400RC/RL-DIN и STD1000RL-DIN) без дискретных входов;
 - SAE (STD400RC/RL-SAE и STD1 000RL-SAE) с четырьмя дискретными входами.

SCU



SCU

- Диммеры SCU предназначены для регулировки яркости свечения одной или нескольких люминесцентных ламп мощностью от 40 до 1500 Вт.
- Управление диммерами осуществляется или локально, с помощью кнопки на передней панели, или дистанционно, с помощью дополнительных кнопочных выключателей.
- Диммеры обладают функциями плавного включения и отключения света, а также поддержания заданной и минимальной яркости ламп.
- Диммеры выпускаются двух типов:
 - DIN (SCU-DIN) без дискретных входов;
 - SAE (SCU10-SAE) с четырьмя дискретными входами.

Диммеры STD и SCU

STD400RC/RL-DIN & SAE

STD1000RL-DIN & SAE

SCU10-DIN & SAE

Таблица выбора STD

	STD400RC/RL-DIN	STD400RC/RL-SAE	STD1000RL-DIN	STD1000RL-SAE
Тип	400 Вт		1000 Вт	

Схема соединений

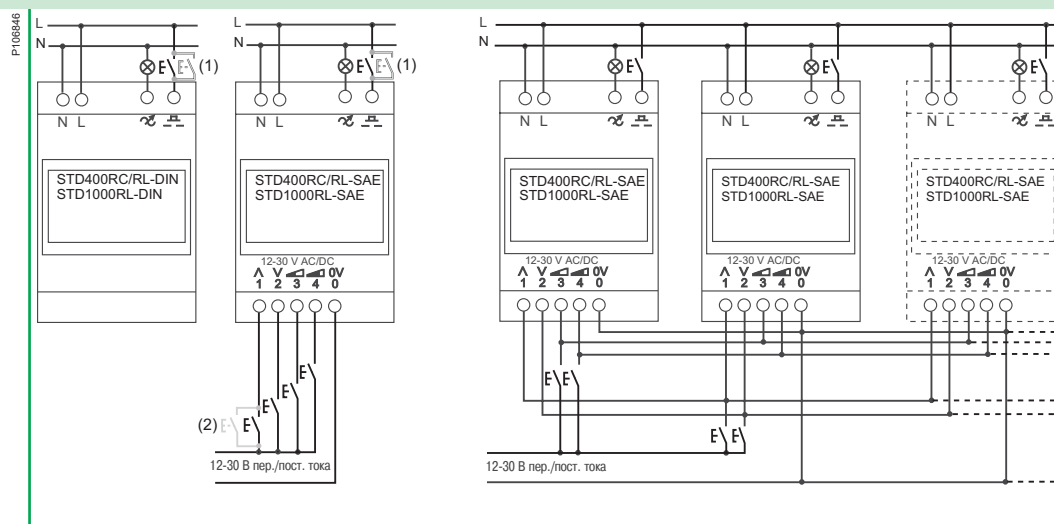

Монтаж

Для диммеров типа SAE: с помощью одной кнопки можно управлять группой, объединяющей до 20 диммеров моделей STD400RC/RL-SAE и STD1000RL-SAE, через их четыре дискретных входа

№ по каталогу	CCTDD20001	CCTDD20002	CCTDD20003	CCTDD20004
---------------	------------	------------	------------	------------

Технические характеристики

Напряжение, частота (Ue)	230 В пер. тока ± 10 %, 50 Гц			
Потребляемая мощность в дежурном режиме	0.8 ВА			
Потребляемая мощность	3 Вт			
Кнопка на передней панели	Короткое нажатие - включение/отключение света; длительное нажатие - плавное регулирование яркости			
Вход для подключения дополнительных кнопок	Короткое нажатие - включение/отключение света; длительное нажатие - плавное регулирование яркости: <ul style="list-style-type: none"> ■ Возможность параллельного подключения до 25 дополнительных кнопок без индикатора ■ Возможность параллельного подключения до 5 дополнительных кнопок с индикатором (подсветкой) 			
Настройка уровня минимальной яркости	■			
Кнопка на передней панели имеет встроенный светодиодный индикатор (на кнопке передней панели)	Ровное свечение которого указывает, что диммер включен. В режиме ошибки индикатор мигает			
Степень защиты	IP20			
Рабочая температура	От 0 до 40 °С. В диапазоне от 40 до 70 °С при повышении температуры на 1 °С мощность ламп должна уменьшаться на 6 Вт			
Температура хранения	От 0 до +60°С			
Ширина (кол-во модулей Ш = 9 мм)	4	4	8	8
Защитные устройства, предохранители	<ul style="list-style-type: none"> ■ Электронная защита от перегрузки, от перенапряжения, от перегрева ■ Плавкий предохранитель 			
Стандарты	Соответствие стандартам EN 60669-2-1			
Директивы	Соответствие стандартам CE, EMC 89/336/EEC и LVD 73/23/EEC			

(1) Параллельное подключение до 25 кнопок без индикатора и 5 кнопок с индикатором.

(2) Только для STD400RC/RL-SAE и STD1000RL-SAE: параллельное подключение до 25 кнопок без индикатора.

SCU

SCU10-DIN

SCU10-SAE

1 - 10 B

P112250



P112221

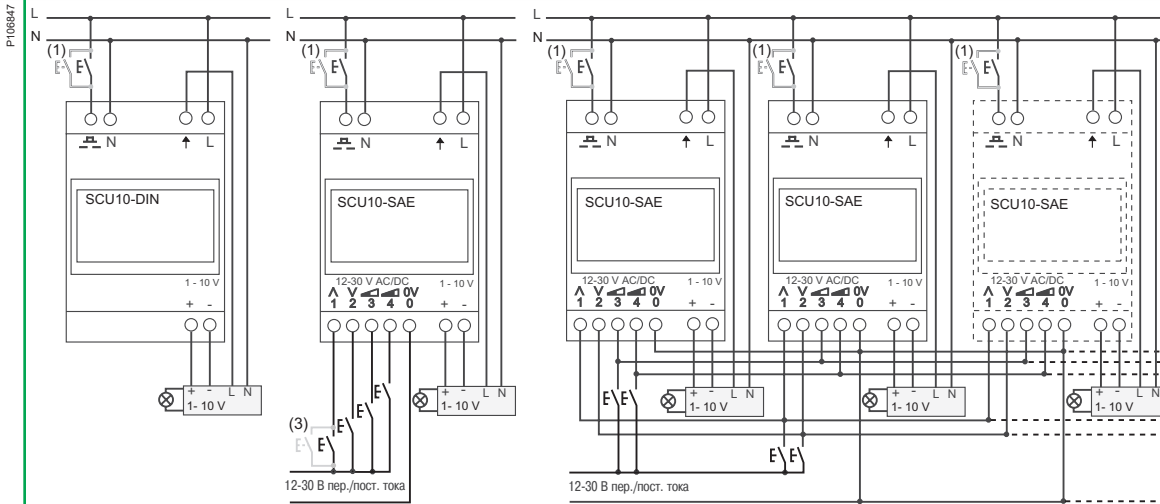

Для диммеров типа SAE: с помощью одной кнопки можно управлять группой, объединяющей до 20 диммеров моделей STD400RC/RL-SAE, STD1000RL-SAE и SCU10-SAE через их четыре дискретных входа

CCTDD20011

CCTDD20012

230 В пер. тока ± 10 %, 50 Гц

0.8 ВА

3 Вт

Короткое нажатие - включение/отключение света; длительное нажатие - плавное регулирование яркости

Короткое нажатие - включение/отключение света; длительное нажатие - плавное регулирование яркости:

- Возможность параллельного подключения до 25 дополнительных кнопок без индикатора
- Возможность параллельного подключения до 5 дополнительных кнопок с индикатором (подсветкой)

Ровное свечение которого указывает, что диммер включен. В режиме ошибки индикатор мигает

IP20

От 0 до 40 °С. В диапазоне от 40 до 70 °С при повышении температуры на 1 °С мощность ламп должна уменьшаться на 6 Вт

От 0 до +60°С

8

8

- Электронная защита от перегрузки, от перенапряжения, от перегрева
- Плавкий предохранитель

Соответствие стандартам EN 60669-2-1

Соответствие стандартам CE, EMC 89/336/EEC and LVD 73/23/EEC

(3) Только для SCU10-SAE: параллельное подключение до 25 кнопок без индикатора.

Диммеры STD и SCU

STD400RC/RL-DIN & SAE

STD1000RL-DIN & SAE

SCU10-DIN & SAE

Специальные характеристики

Тип		
Входное напряжение	12-30 В пер./пост. тока	
Диммеры STD400RC/RL-SAE , STD1000RL-SAE и SCU10-SAE снабжены четырьмя дискретными входами	Вход 1	Включение/отключение света и плавное увеличение/уменьшение яркости или только включение и плавное увеличение яркости (в зависимости от режима работы).
	Вход 2	Отключение света и плавное уменьшение яркости (в зависимости от режима работы)
	Вход 3	Запоминание уровня яркости 1 (по умолчанию 50%).
	Вход 4	Запоминание уровня яркости 2 (по умолчанию 100%).
Максимальная длина кабеля	50 м	
Подключение к одному входу 12-30 В пер./пост. тока до 25 кнопок (без индикаторов!)		
Диммеры STD400RC/RL-DIN и STD400RC/RL-SAE позволяют изменять мощность всех регулируемых нагрузок. Они способны автоматически определять тип нагрузки и способ регулирования её мощности.		

Специфические возможности диммеров типа SAE

- Диммеры **STD400RC/RL-SAE**, **STD1000RL-SAE** и **SCU10-SAE** имеют два режима работы (**A** и **B**), которые используют дополнительные кнопки, подключенные к дискретным входам (входы 1, 2, 3 и 4).
- Режимы **A** и **B** переключаются одновременным замыканием дискретных входов 3 и 4 продолжительностью 10 с. После изменения режима работы светодиод и нагрузка начинают мигать до тех пор, пока кнопка не будет отпущена.
- В режиме **A** вход 1 используется следующим образом: кратковременное нажатие кнопки - включение, длительное - увеличение яркости; кратковременное нажатие кнопки - отключение, длительное - уменьшение яркости. Направление регулирования изменяется всякий раз при отпускании кнопки. Вход 2 всегда используется для отключения ламп.
- В режиме **B** вход 1 используется только для увеличения яркости при длительном нажатии и для включения ламп при коротком. Вход 2 используется для уменьшения яркости при длительном нажатии и для отключения ламп при коротком.
- Входы 3 и 4 предназначены для запоминания уровня яркости. Уровень яркости вызывает

Общие функциональные возможности диммеров типа SAE и DIN

- Включение и отключение кратковременным нажатием кнопки на передней панели. После включения диммера встроенный в кнопку синий индикатор горит ровным светом.
- Изменение яркости ламп производится длительным нажатием кнопки на передней панели.
- Изменение направления регулирования (светлее/темнее) происходит всякий раз при отпускании кнопки.
- Диммер имеет функцию запоминания уровня яркости. После повторного включения он установит его таким, каким он был перед отключением.
- Дополнительные кнопки подключаются к зажимам и обладают теми же функциями, что и кнопка на передней панели.

Таблица нагрузок

STD400RC/RL-DIN, STD400RC/RL-SAE	
Лампы накаливания и галогенные, 230 В	40 - 400 Вт
Лампы галогенные низковольтные с электронным или обычным трансформатором	40 - 400 Вт
Лампы галогенные низковольтные с обычным трансформатором	40 - 400 Вт
Лампы галогенные низковольтные с тороидальным трансформатором	40 - 300 Вт
Электродвигатели (вентиляторы и т.д.)	40 - 200 Вт
STD1000RL-DIN, STD1000RL-SAE	
Лампы накаливания и галогенные, 230 В	60 - 1000 Вт
Лампы галогенные низковольтные с обычным трансформатором	60 - 1000 Вт
Электродвигатели (вентиляторы и т.д.)	60 - 600 Вт
SCU10-DIN, SCU10-SAE	
Одинарные люминисцентные лампы с электронным балластом (диам. 26 мм)	50 x 18 Вт, 40 x 36 Вт, 25 x 58 Вт
Двойные люминисцентные лампы с электронным балластом (диам. 26 мм)	40 x 18 Вт, 20 x 36 Вт, 12 x 58 Вт
Компактные люминисцентные лампы с электронным балластом	До 1500 Вт, но не более 50 ламп

Диммеры STD и SCU

STD400RC/RL-DIN & SAE
STD1000RL-DIN & SAE
SCU10-DIN & SAE

Присоединение

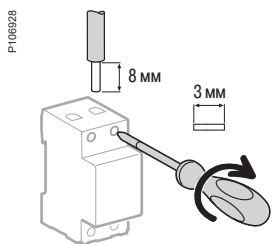

Тип	Момент затяжки	Медные кабели	
		Жёсткие	Гибкие или с наконечником
		DB122945 	DB123553 
STD и SCU (разъём сверху)	0.5 Н·м	< 4 мм ²	< 4 мм ²
STD и SCU (разъём снизу)	0.5 Н·м	< 2.5 мм ²	< 2.5 мм ²

Масса (г)

Диммеры/светодиоды

STD400RC/RL-DIN	80
STD400RC/RL-SAE	90
STD1000RL-DIN	120
STD1000RL-SAE, SCU10	130

Размеры (мм)

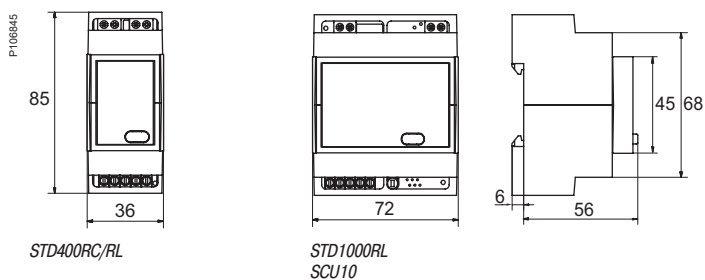





Термостаты

P123732



P123731



ТН4

Термостат ТН4 применяется в многоквартирных, индивидуальных жилых домах и в помещениях административно-коммерческого назначения для контроля и регулирования комнатной температуры в пределах от +8 до +26 °С, при этом используется один из трёх режимов работы:

- «комфортная температура»: когда в помещениях есть люди;
- «пониженная температура»: когда в помещениях нет людей;
- «температура выше нуля»: в периоды длительного отсутствия людей.

ТН7

Термостат ТН7 применяется в промышленных помещениях широкого диапазона назначения, от холодильных камер до печей, для контроля и регулирования температуры в пределах от -40 до +80 °С.

ТН7 также может использоваться в жилых помещениях для защиты от замораживания.

Таблица выбора

Термостаты







	ТН4	ТН7
Тип		
Описание	<p>Термостат ТН4 применяется в многоквартирных и индивидуальных жилых домах и в помещениях административно-коммерческого назначения для контроля и регулирования комнатной температуры в пределах от +8 до +26 °С в соответствии с тремя температурными уставками:</p> <ul style="list-style-type: none"> ■ «комфортная температура»: когда в помещениях есть люди; ■ «пониженная температура»: когда в помещениях нет людей; ■ «температура выше нуля»: в периоды длительного отсутствия людей. 	<ul style="list-style-type: none"> ■ Термостат ТН7 применяется в промышленных помещениях широкого диапазона назначения, от холодильных камер до печей, для контроля и регулирования температуры в пределах от -40 до +80 °С. ■ ТН7 также может использоваться в жилых помещениях для защиты от замораживания.
Схема подключений		
Монтаж	Поставляется с датчиком комнатной температуры ССТ15846	Поставляется без датчика
№ по каталогу	ССТ15841	ССТ15840
Технические характеристики		
Напряжение, частота (Ue)	230 В пер. тока, ± 10 %, 50/60 Гц	
Потребляемая мощность	< 4 ВА	
Ток выходного контакта (при 250 В пер. тока)	Cos φ = 1	16 А
	Cos φ = 0.6	3 А
Запас хода	—	
Опорный генератор (временной базис)	—	
Разность между отключением и активацией	±0.2°С	
Степень защиты	IP20	
Рабочая температура	От -10 до +55 °С	
Температура хранения	От -20 до +60 °С	
Точность уставок	1°С	
Относительная влажность	15 - 95 % (без конденсации)	
Ширина	5 модулей по 9 мм	
Цвет	Белый RAL 9003	
Защитные устройства, предохранители	Внутренняя защита от перенапряжений, внутренняя защита от перегрева	
Соответствие директивам ЕС	Требования к изоляции, директивы по ЭМС и безопасности	EN 60730-2-9
	Ограничения на использование опасных материалов (RoHS) и вопросы экологии	Директива EC 2002/95/EC (RoHS)
		Директива WEEE 2002/96/EC (утилизация)
	Регламент REACH (EC) No 1907/2006	

Таблица выбора Датчики температуры ТН4, ТН7

Аксессуары	Датчик температуры теплого пола (с кабелем 1,5 м)	Датчик комнатной температуры (с кабелем 1,5 м)	Датчик наружной температуры (с кабелем 2 м)	Датчик температуры с хомутом (с кабелем 1,5 м)
Тип	 P123733	 P123734	 P123735	 P123736
Монтаж				
Установка	<p>Этот датчик устанавливается:</p> <ul style="list-style-type: none"> ■ в заделанной в плиту трубе Ø 9 мм, в середине петли; ■ один из концов должен выходить из распределительной коробки, закреплённой на ближайшей стене (для облегчения монтажа или замены датчика). 	<p>Этот датчик крепится на высоте 1,5 м от пола, в стороне от воздушных потоков и источников тепла (солнечные лучи, радиаторы, различные машины и т.д.).</p>	<p>Датчик крепится:</p> <ul style="list-style-type: none"> ■ в стороне от солнечных лучей, предпочтительно на поверхности, обращённой на северную сторону; ■ в стороне от любых источников тепла (каминов и т.д.). 	<p>Датчик крепится на отходящей трубе горячей воды (диаметром от 21 до 90 мм) на расстоянии примерно 1,5 м от водонагревателя.</p>
№ по каталогу	CCT15845	CCT15846	CCT15847	CCT15848

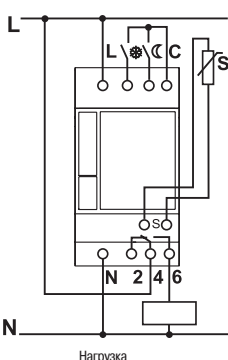
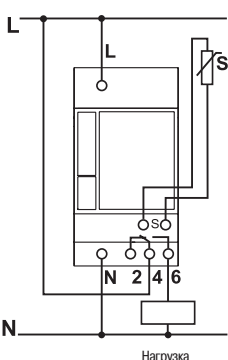
Примечание: кабели всех датчиков не должны прокладываться вдоль кабелей электропитания. Кабели датчиков ТН4 и ТН7 можно удлинить до 70 м с помощью телефонного кабеля 6/10 или до 150 м с помощью экранированного медного кабеля.

Специальные технические характеристики

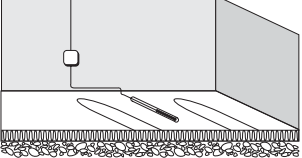
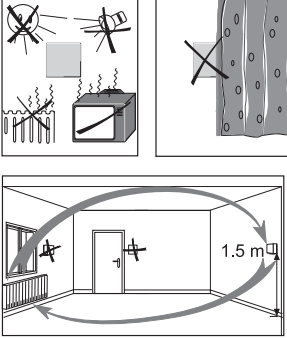
ТН4		
Режимы работы	«Комфортная температура»	От +8 до +26 °С
	«Пониженная температура»	На 0 - 10 °С ниже выбранной уставки режима «комфортная температура»: управление (ручное или автоматическое) посредством внешнего сухого контакта
	«Температура выше нуля»	Температура в комнате поддерживается в соответствии с заводской уставкой +5 °С: управление (ручное или автоматическое) посредством внешнего сухого контакта
Три световых индикатора	Зелёный	Работа в режиме «температура выше нуля»
	Жёлтый	Работа в режиме «пониженная температура»
	Красный	Реле: ON («включено»)
Поставляется с датчиком комнатной температуры (CCT15846)		NTC 10 кОм (25 °С), может быть удлинен до 150 м с помощью экранированного медного кабеля и до 70 м с помощью телефонного кабеля

Примечание: тем не менее, выбранная уставка ни при каких условиях не может быть ниже +8 °С. Например, если уставка «пониженная температура» выбирается при температуре 12 °С и пониженной температуре 10 °С, рабочая уставка равна не +2 °С (12 - 10), а +8 °С (+5 °С только если вход «температура выше нуля» замкнут/активирован).

ТН7		
Уставки температуры ⁽¹⁾	Диапазон	6 фиксированных положений: -40 °С, -20 °С, 0 °С, +20 °С, +40 °С и +60 °С
	Регулировка	0 - 20 °С выше выбранного фиксированного положения
Индикатор	Красный	Реле: ON («включено»)
Поставляется без датчика		

(1) Пример: если диапазон установлен на -40 °С, возможная регулировка от -40 до -20 °С.



Рис. 1.

ТН4

Передняя панель (см. рис. 1)

- 1 Индикатор режима «температура выше нуля».
- 2 Индикатор режима «пониженная температура».
- 3 Реле.
- 4 Регулировка пониженного порога (понижение температуры по отношению к уставке).
- 5 Регулировка порога температуры.

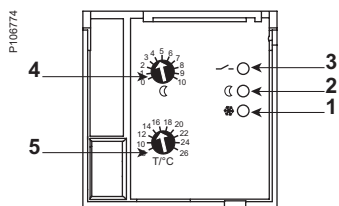

Рис. 2.

ТН7

Передняя панель (см. рис. 2)

- 1 Регулировка диапазона температур (6 положений).
- 2 Тонкая регулировка температуры.
- 3 Индикатор реле.

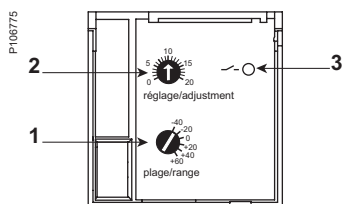
Присоединение

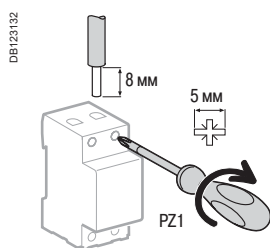

Тип	Момент затяжки	Медные кабели	
		Жёсткие	Гибкие или с наконечником
ТН4, ТН7	2 безвинтовых зажима на полюс	DB122945 	DB122953
		2 x 2.5 мм ²	2 x 2.5 мм ²

Масса (г)

Термостаты	
ТН4, ТН7	125
ТН4 с датчиком	205

Размеры (мм)

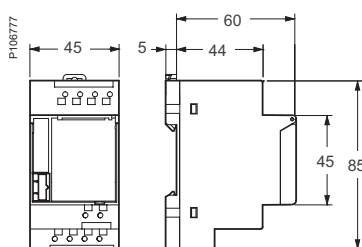

Термостаты ТН4 и ТН7

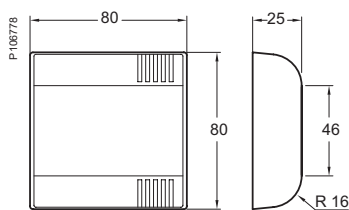

Датчики комнатной температуры ТН4, ТН7



Световые индикаторы iIL	250
Звонки SO, зуммеры iRO	251
Трансформаторы iTR	252
Реле отключения неприоритетной нагрузки DSE1, CDS, CDSc	254
Модульные розетки iPC	260
Интерфейс связи Acti 9 Smartlink SI B	262
Интерфейс связи Acti 9 Smartlink SI D	270/4
Беспроводные датчики электроэнергии PowerTag	270/6

МЭК 60947-5-1

■ Световые индикаторы iLL сигнализируют о наличии напряжения.

Каталожные номера

Световые индикаторы iLL										
Тип	Простой индикатор					Двойной индикатор			Мигающий индикатор	Индикатор наличия трехфазного напряжения
Схема										
Цвет	Красный	Зелёный	Белый	Синий	Жёлтый	Зелёный / красный	Белый / белый	Зелёный / красный	Красный	Красный / красный / красный
№ по каталогу										
12 - 48 В пер./пост. тока	A9E18330	A9E18331	A9E18332	A9E18333	A9E18334	-	-	-	-	-
110 - 230 В пер. тока	A9E18320	A9E18321	A9E18322	A9E18323	A9E18324	A9E18325	A9E18328	A9E18335	A9E18326	-
230 - 400 В пер. тока (3 фазы)	-	-	-	-	-	-	-	-	-	A9E18327
Кол-во модулей Ш = 9 мм	2					2			2	2

Присоединение

DB12317
9 мм
4 мм
PZ1

Момент затяжки	Медные кабели	
	Жёсткие	Гибкие или с наконечником
1 Н·м	0,5 мм ² мин. 2 x 2,5 мм ² макс.	0,5 мм ² мин. 2 x 2,5 мм ² макс.

- Разделительная межфазная перегородка с отверстиями для зубцов гребёчатых шин любого типа.
- Выдвижные клеммы для удобства присоединения.

Размеры (мм)

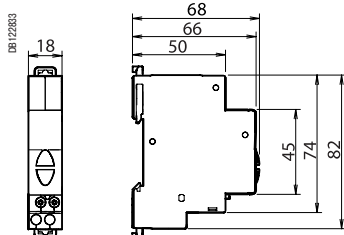

Технические характеристики

Основные характеристики	
Степень загрязнения	3
Силовая цепь	
Рабочая частота	50/60 Гц
Частота мигания	2 Гц
Дополнительные характеристики	
Рабочая температура	-35 °C... +70 °C
Температура хранения	-40 °C... +80 °C
Тропическое исполнение	Степень 2 (относительная влажность 95 % при 55 °C)
Светодиодный индикатор	Потребление: 0,3 Вт
	Срок службы: 100 000 часов непрерывного горения
	Индикатор не требует техобслуживания (светодиоды не требуют замены)

Звонки SO и зуммеры iRO

Звуковая сигнализация в жилых и административно-коммерческих зданиях.

Каталожные номера

Звонки и зуммеры			
Тип			Кол-во модулей Ш = 9 мм
Звонки SO			
DB12320	230 В пер. тока	A9A15320	2
	8...12 В пер. тока	A9A15321	2
Зуммеры iRO			
DB12321	230 В пер. тока	A9A15322	2
	8...12 В пер. тока	A9A15323	2
Частота	50...60 Гц		



Присоединение

Момент затяжки	Медные кабели	
	Жёсткие	Гибкие или с наконечником
DB12295 1,3 Н·м	DB12296 < 4 мм²	DB12296 < 4 мм²

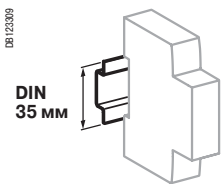

Крепление защёлкиванием на DIN-рейке шириной 35 мм

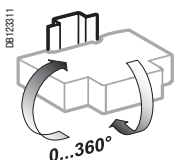

Любое установочное положение

Технические характеристики

Основные характеристики		iSO	iRO
Потребление	8...12 В пер. тока	3,6 ВА	
	220...240 В пер. тока	5 ВА	
Дополнительные характеристики			
Степень защиты (МЭК 60529)	Установка без пластрона	IP40	
	Установка с пластроном	IP20	
Рабочая температура	-10 °C - +40 °C		
Температура хранения	-25 °C - +60 °C		
Уровень звука (на расстоянии 60 см)	80 дБ		70 дБ

Масса (г)

Звонки и зуммеры	
Тип	
iSO	77
iRO	64

Размеры (мм)

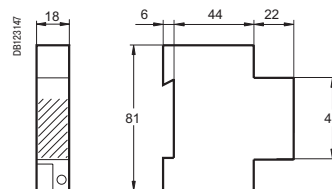

Звонок SO и зуммер iRO

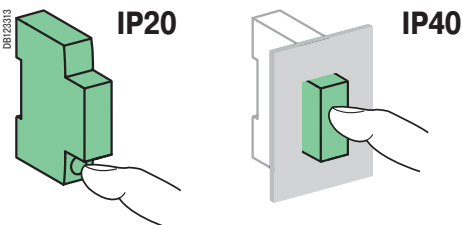

NF EN 60742, EN и МЭК 61558-2-6, разрешение NF USE

Звонковые трансформаторы и трансформаторы безопасности позволяют понижать низкое напряжение (230 В) до безопасного сверхнизкого напряжения (8, 12 или 24 В).

Все трансформаторы Schneider Electric:

- безопасны: первичные и вторичные цепи надёжно изолированы друг от друга;
- защищены от токов короткого замыкания благодаря своей конструкции;
- обеспечивают класс изоляции II с клеммными заглушками (заказываются отдельно).

PB107159-35



PB107159-35



Каталожные номера

Звонковые трансформаторы

Тип				Кол-во модулей Ш = 9 мм
	Мощность	Вторичное напряжение		
E9759 	4 ВА	8 В пер. тока	A9A15214	4
E9760 	4 ВА	8-12 В пер. тока	A9A15213	4
	8 ВА	8-12 В пер. тока	A9A15216	4
	16 ВА	8-12 В пер. тока	A9A15212	4
E9761 	25 ВА	12-24 В пер. тока	A9A15215	6

Трансформаторы безопасности

Тип				Кол-во модулей Ш = 9 мм
	Мощность	Вторичное напряжение		
DB124153 	16 ВА	12-24 В пер. тока	A9A15218	10
	25 ВА	12-24 В пер. тока	A9A15219	10
DB124154 	40 ВА	12-24 В пер. тока	A9A15220	10
	63 ВА	12-24 В пер. тока	A9A15222	10
DB124155 				
Частота	50/60 Гц			

Присоединение

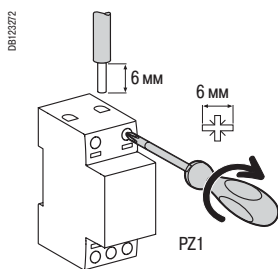

Момент затяжки	Медные кабели	
	Жёсткие	Гибкие или с наконечником
0,5 Н·м	< 2,5 мм ²	< 2,5 мм ²

Технические характеристики

Основные характеристики

Первичное напряжение	230 В пер. тока ±10 %	
Вторичное напряжение под нагрузкой	Для звонковых трансформаторов	8-12-24 В пер. тока ±15 %
	Для трансформаторов безопасности	12-24 В пер. тока ±5 %

Каталожные номера трансформаторов	Номинальное вторичное напряжение	Напряжение холостого хода
A9A15214	8 В	12 В
A9A15213	8 В	12 В
	12 В	16 В
A9A15216	8 В	13 В
	12 В	18 В
A9A15212	8 В	13 В
	12 В	18 В
A9A15215	12 В	16 В
	24 В	32 В
A9A15218	12 В	14 В
	24 В	28 В
A9A15219	12 В	14 В
	24 В	28 В
A9A15220	12 В	14 В
	24 В	28 В
A9A15222	12 В	14 В
	24 В	28 В

Дополнительные характеристики

Степень защиты (МЭК 60529)	Установка без пластрона	IP20 с клеммными заглушками
Рабочая температура		От -20 до +55 °С
Температура хранения		От -25 до +80 °С

Примечание: напряжение холостого хода трансформаторов превышает их номинальное напряжение. Для чувствительных к перенапряжениям нагрузок (электромагнитные цепи) необходимо, чтобы трансформатор работал при In. После срабатывания защитного устройства из-за перегрузки выключите питание и дайте трансформатору охладиться перед его повторным включением.

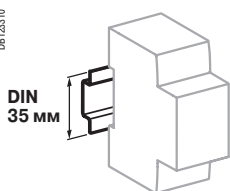

Крепление защёлкиванием на DIN-рейке шириной 35 мм

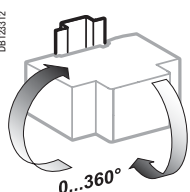

Звонковые трансформаторы: любое установочное положение
Трансформаторы безопасности: вертикальная установка

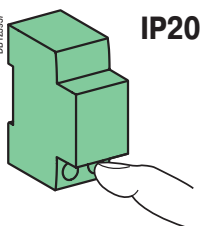

Масса (г)

iTR		
Тип	№ по каталогу	Масса
Звонковые трансформаторы	A9A15212	384
	A9A15213	240
	A9A15214	237
	A9A15215	633
	A9A15216	275
Трансформаторы безопасности	A9A15218	1082
	A9A15219	1125
	A9A15220	1190
	A9A15222	1309

Размеры (мм)

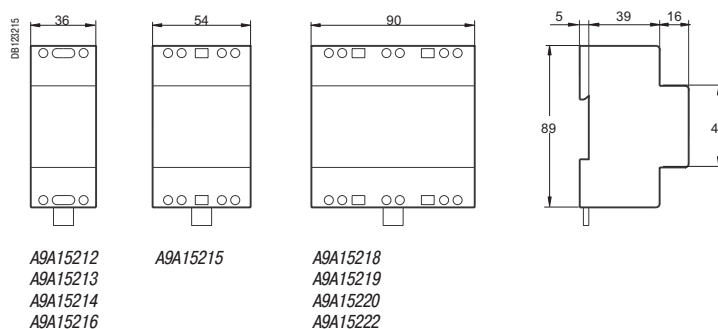

A9A15212
A9A15213
A9A15214
A9A15216

A9A15215

A9A15218
A9A15219
A9A15220
A9A15222

Реле отключения неприоритетной нагрузки

DSE1, CDS, CDSc

DB12340



DSE1 : МЭК 64-8

CDS, CDSc : NF C 61.750, EN 500 81.1

Когда потребление превышает значение выбранного порога, реле отключения неприоритетной нагрузки временно отключает питание неприоритетных цепей.

Реле отключения неприоритетной нагрузки позволяют:

- увеличить количество потребителей без изменения установленной мощности;
- уменьшить установленную мощность;
- предотвратить ложные отключения вводного автоматического выключателя.



Реле отключения неприоритетной нагрузки

PB1008-34



Однофазное реле отключения неприоритетной нагрузки DSE1

- Отключение и повторное включение одного неприоритетного канала
- Порог отключения, регулируемый в диапазоне от 0,8 до 7 кВт (значение по умолчанию: 3,7 кВт)
- Время предварительной сигнализации перед отключением неприоритетной нагрузки (T_{on}), регулируемое в диапазоне от 0 до 9999 с (значение по умолчанию: 60 с)
- Время отключения неприоритетной нагрузки (T_{off}), регулируемое в диапазоне от 0 до 9999 с (значение по умолчанию: 120 с)
- Время работы зуммера (T_{be}), регулируемое в диапазоне от 0 до 9999 с (значение по умолчанию: 60 с)
- Жидкокристаллический дисплей с подсветкой, три знака после запятой

PB10788-34



Однофазное реле отключения неприоритетной нагрузки CDS

- Отключение и повторное включение в каскадном порядке двух неприоритетных нагрузок посредством двух реле с выдержкой времени:
 - отключение только нагрузки 1: повторное включение через 5 мин
 - отключение нагрузки 1 и нагрузки 2:
 - повторное включение нагрузки 2: через 10 мин
 - повторное включение нагрузки 1: через 5 мин после нагрузки 2

PB107198-36



Трёхфазное реле отключения неприоритетной нагрузки CDS

- Отключение и повторное включение отдельно по каждой фазе
- Одно реле на фазу
- Время отключения: 5 мин для каждого канала

PB107188-36

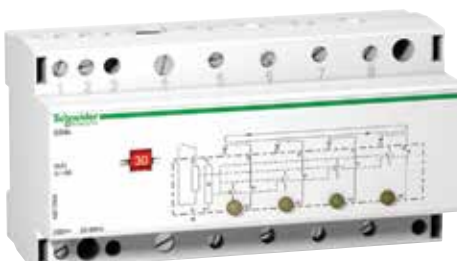

Однофазное реле отключения неприоритетной нагрузки CDSc

- Отключение и повторное включение в каскадном порядке, затем последовательно в порядке очереди 1 - 4 неприоритетных нагрузок
- Циклическое отключение: изменение порядка каждые 5 мин

Λ DSE1

Λ CDS

Реле отключения неприоритетной нагрузки DSE1, CDS, CDSc

PB110038-34



DSE1

PB107189-34



CDS 1P

PB107190-36



CDS 3P

PB107188-36

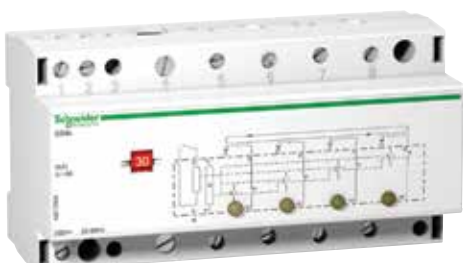

CDSc

Каталожные номера

DSE1		
Тип	Кол-во модулей Ш = 9 мм	
Однофазное реле		
DB046455 <p>Неприоритетная нагрузка</p>	A9C15907	4
CDS		
Тип	Кол-во модулей Ш = 9 мм	
Однофазное реле		
DB123856 <p>Принудительное отключение</p> <p>Приоритетная нагрузка</p> <p>Неприоритетные нагрузки</p>	A9C15908	10
Трёхфазное реле		
E57889 <p>Принудительное отключение</p> <p>Приоритетная нагрузка</p> <p>Приоритет. нагрузка</p> <p>Приоритет. нагрузка</p> <p>Неприоритетные нагрузки</p>	A9C15913	16
CDSc		
Тип	Кол-во модулей Ш = 9 мм	
Однофазное реле		
DB123855 <p>Принудительное отключение</p> <p>Приоритетная нагрузка</p> <p>Неприоритетные нагрузки</p>	A9C15906	16



Реле отключения неприоритетной нагрузки DSE1, CDS, CDSc

Присоединение

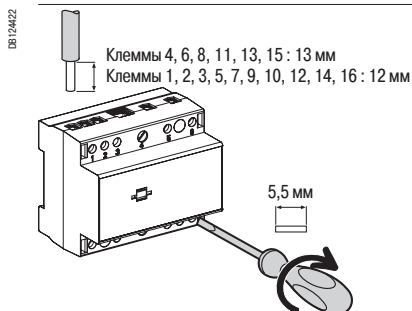
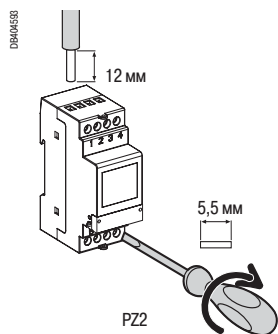

Тип	Момент затяжки	Медные кабели	
		Жёсткие	Гибкие или с наконечником
DSE1	1,2 Н·м	6 мм ²	6 мм ²
CDS, CDSc	Приоритетная нагрузка	10 - 50 мм ²	10 - 35 мм ²
	Неприоритетная нагрузка	2,5 - 10 мм ²	2,5 - 10 мм ²

■ Присоединение через туннельные клеммы (с невыпадающими винтами).

Технические характеристики

Основные характеристики		DSE1	CDS		CDSc
		Однофазное реле	Однофазное реле	Трёхфазное реле	Однофазное реле
Напряжение изоляции (Ui)		230 В пер. тока	230 В пер. тока	230 В пер. тока	230 В пер. тока
Рабочее напряжение (Ue)		230 В пер. тока, -15 %, +10 %	230 В пер. тока	415 В пер. тока	230 В пер. тока
Частота		50/60 Гц	50/60 Гц		
Порог отключения		От 3,5 А до 32 А, точность ±1 %	5-10-15-20-25-30-40-45-50-60-75-90		
Ном. токи	Приоритетная нагрузка	32 А (cosφ = 1)	90 А (cosφ = 1)		
	Неприоритетная нагрузка	16 А, 250 В пер. тока (cosφ = 1) >16 А необходимо использовать контактор	Необходимо использовать контактор		
Индикация отключения неприоритетной нагрузки		Красный индикатор Зуммер	Жёлтые индикаторы		
Потребляемая мощность		5 ВА с подсветкой 3,5 ВА без подсветки	12 ВА		4 ВА
Активная мощность		От 40 Вт до 8 кВт, макс. 32 А	Макс. 20 кВт		Макс. 20 кВт
Контроль тока свыше 90 А		-	Использование трансформатора тока In/5		
Вход принудительного отключения		-	■	■	-
Замыкающий контакт 1 А - 250 В для дистанционной сигнализации		-	2	3	-
Дополнительные характеристики					
Степень защиты (МЭК 60529)	Установка без пластрона	IP20	IP20		IP20
	Установка с пластроном	IP40	IP40		IP40
Рабочая температура		От -5 до +50 °С	От -5 до +55 °С		
Температура хранения		От -40 до +70 °С	От -40 до +70 °С		
Тропическое исполнение (МЭК 60068-1)		Степень 2 (относительная влажность 95 % при +55 °С)	Степень 2 (относительная влажность 95 % при +55 °С)		

Реле отключения неприоритетной нагрузки DSE1, CDS, CDSc

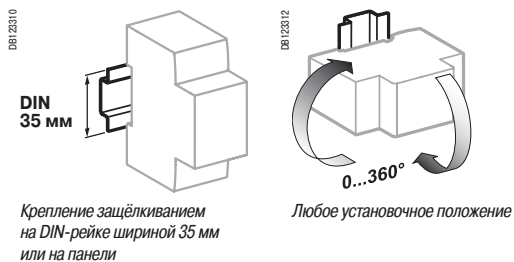

Технические характеристики (продолжение)

Масса (г)

Реле отключения неприоритетной нагрузки			
Тип	DSE1	CDS	CDSc
1P	130	300	600
3P	-	500	-

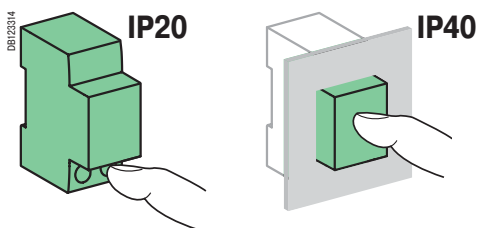

Размеры (мм)

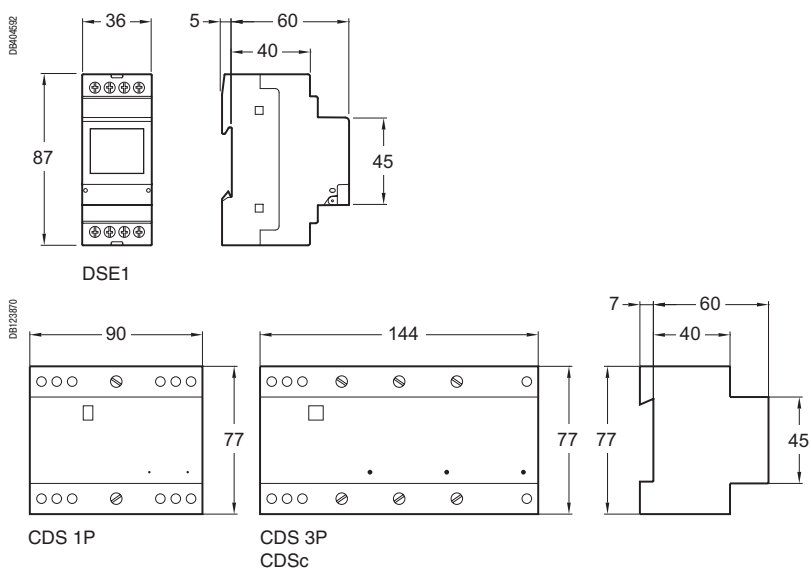

Реле отключения неприоритетной нагрузки DSE1, CDS, CDSc

Установка

⚠ Для отключения неприоритетных нагрузок свыше 16 А используйте контактор.
 Данные реле предназначены для отключения неприоритетных нагрузок бытового назначения, за исключением осветительных приборов.
 Повторное включение отключённых нагрузок выполняется без предварительной подачи предупредительного сигнала.

DSE1

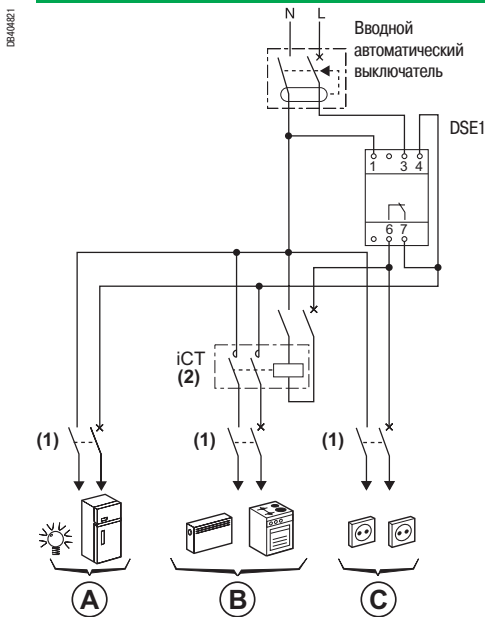

(1) Определите номинальный ток автоматических выключателей в зависимости от сечения кабелей.
 (2) Рассчитайте номинальный ток контакторов в зависимости от мощности нагрузок.

A Неотключаемые приоритетные нагрузки.
 B Отключаемые неприоритетные нагрузки > 16 А (управление посредством контактора).
 C Отключаемые неприоритетные нагрузки < 16 А.

Установка (продолжение)

⚠️ Неприоритетные нагрузки нельзя подключать напрямую: они должны управляться посредством контакторов.

Не используйте данные реле для отключения неприоритетных нагрузок, состоящих из машин или осветительных приборов.

CDS_c

DB124624

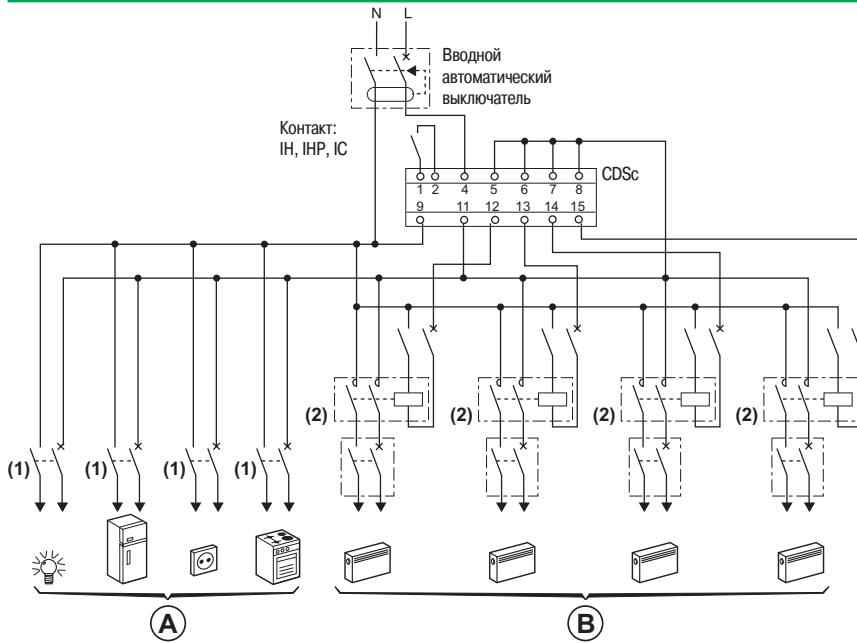

- (1) Определите номинальный ток автоматических выключателей в зависимости от сечения кабелей.
- (2) Рассчитайте номинальный ток контакторов в зависимости от мощности нагрузок.

A Неотключаемые приоритетные нагрузки.
B Отключаемые неприоритетные нагрузки.

CDS

DB124623

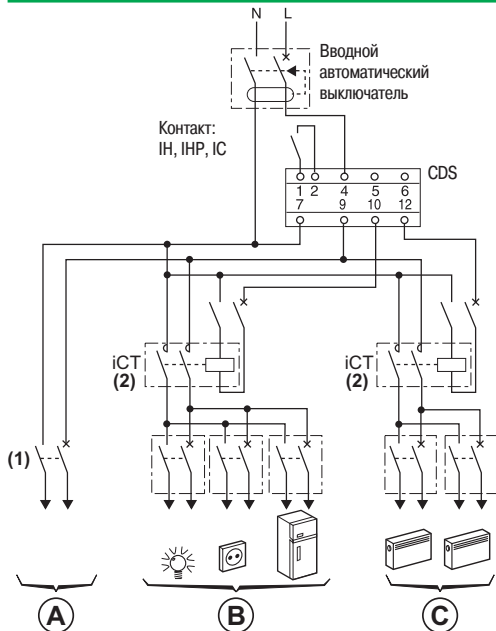

- (1) Определите номинальный ток автоматических выключателей в зависимости от сечения кабелей.
- (2) Рассчитайте номинальный ток контакторов в зависимости от мощности нагрузок.

A Неотключаемые приоритетные нагрузки.
B Отключаемые неприоритетные нагрузки: нагрузка 1.
C Отключаемые неприоритетные нагрузки: нагрузка 2.



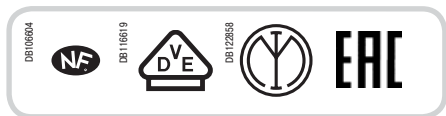

Данные розетки предназначены для подключения низковольтного оборудования к электросети.

Розетки iPC 16 А

МЭК 60884

NF C 61314

NF C 15100 (розетки с защитными шторками типа «baby safe»)

(2) Немецкий стандарт : VDE 0620

(3) Итальянский стандарт : IMQ согласно стандарту МЭК 2316

Каталожные номера

Розетки iPC 16 А				Кол-во модулей Ш = 9 мм
Тип	Ном. ток (In)			
Розетка с защитными шторками	16 А	2P+E 2P+E + индикатор	A9A15306 A9A15307	5
Розетка жёлтого цвета с защитными шторками		2P+E	15324	
Розетка, соответствующая немецкому стандарту (2)		2P+E 2P+E + индикатор	A9A15310 A9A15035	
Розетка жёлтого цвета		2P+E	15033	
Рабочее напряжение (Ue)			250 В пер. тока	

Примечание: розетка жёлтого цвета предназначена для особых видов применения (сети с резервированием, розетки с питанием от ИБП и т.д.), когда необходимо визуально выделить специальные розетки. Жёлтый цвет позволяет пользователям легко заметить и идентифицировать такую розетку.

PB107193-35



A9A15306

PB107164-35



A9A15307

PB10403_3E-35



15033

PB107161-35



A9A15310

PB107162-35



A9A15035

Присоединение

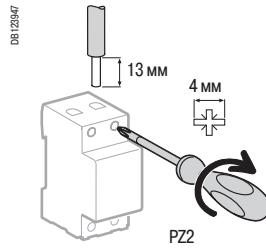

Тип	Момент затяжки	Медные кабели	
		Жёсткие	Гибкие или с наконечником
iPC 16 A	1,2 Н·м	10 мм ²	6 мм ²
iPC 20 A	1,2 Н·м	16 мм ²	10 мм ²

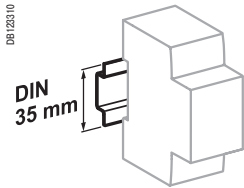

Крепление защёлкиванием на DIN-рейке шириной 35 мм

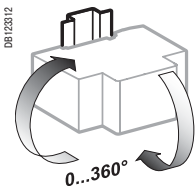

Любое установочное положение

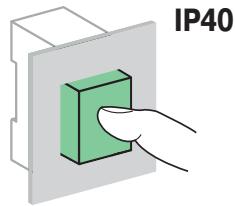
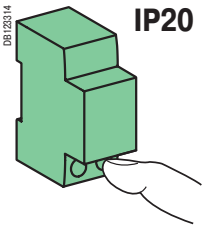

Технические характеристики

Основные характеристики		iPC 16 A	iPC 20 A
Рабочее напряжение (Ue)		250 В пер. тока	400 В пер. тока
Индикатор наличия напряжения		Большой срок службы светодиода: 100 000 часов	-
Дополнительные характеристики			
Степень защиты (МЭК 60529)	Установка без пластрона	IP20	
	Установка с пластроном	IP40	
Рабочая температура		От -25 до +70 °C	От -25 до +70 °C
Температура хранения		От -40 до +80 °C	От -40 до +80 °C
Тропическое исполнение (МЭК 60068-1)		Степень 2 (относительная влажность 95 % при 55 °C)	

Масса (г)

Розетки iPC	
Тип	Масса (г)
iPC 16 A	98
iPC 20 A	200

Размеры (мм)

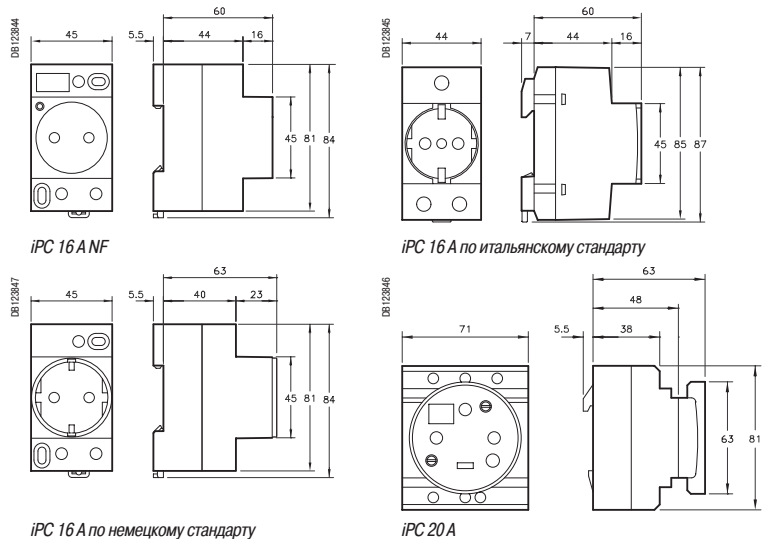



A9XMSB11



A9XMEA08

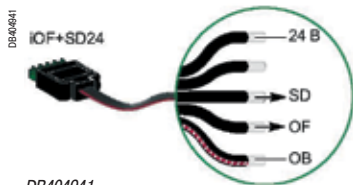

DB404941



DB404941

Каталожные номера

Acti 9 Smartlink			
Тип изделия		Кол-во	
Acti 9 Smartlink SI B			
Комплект поставки	Разъем для 4-контактного аналогового выхода	1	A9XMZA08
	Разъем Modbus	1	
	Разъем для подключения питания 24 В пост. тока	1	
	Фиксирующие зажимы для монтажа на блоке Linergy FM 80	2	
Acti 9 Smartlink Modbus			
Комплект поставки	Разъем Modbus	1	A9XMSB11
	Разъем для подключения питания 24 В пост. тока	1	
	Фиксирующие зажимы для монтажа на блоке Linergy FM 80	2	
Вспомогательные компоненты			
Соединительные средства USB / Modbus для тестирования Acti 9 Smartlink		1	A9XCATM1
Изготовленные заводским способом кабели			
С двумя разъемами	100 мм	6	A9XCAS06
	160 мм	6	A9XCAM06
	450 мм	6	A9XCAN06
	870 мм	6	A9XCAL06
С одним разъемом	870 мм	6	A9XCAU06
	4000 мм	1	A9XCAC01
Разъемы	5-контактные разъемы (Ti24)	12	A9XC2412
Монтажный комплект	Направляющая в соответствии со стандартом DIN (4 ножки, 4 планки, 4 адаптера)	1	A9XMFA04
	Linergy FM 200 A (4 адаптера)	1	A9XM2B04
	Задняя панель (2 угловых кронштейна)	1	A9XMBP02
	Запасные части	Фиксатор для Linergy FM 80 A (2 зажима)	1

Подключаемые устройства

С интерфейсом Ti24		
Тип изделия	№ по каталогу	Описание
iACT24	A9C15924	Низкоуровневое вспомогательное устройство управления и сигнализации для контакторов iCT
iATL24	A9C15424	Низкоуровневое вспомогательное устройство управления и сигнализации для импульсных реле iTL
iOF+SD24	A9A26897	Низкоуровневое вспомогательное устройство сигнализации для iC60, iID, ARA, RCA, iSW-NA
OF+SD24	A9N26899	Низкоуровневое вспомогательное устройство сигнализации для C60, C120, DPN, RCCB/iD, C60H-DC
RCA iC60	См. стр. 193	Мотор-редуктор управления с интерфейсом Ti24
Reflex iC60	См. стр. 202	Refex iC60 с интерфейсом Ti24

Без интерфейса Ti24

- Измерители мощности с импульсным выходом, например, iEM2000T
- Измерители, соответствующие стандарту МЭК 62053-21
- Световой индикатор напряжения 24 В пост. тока серии Harmony XVL
- Все нагрузки, на которых уровень тока и напряжения не превышает 100 мА, 24 В пост. тока
- Светочувствительные переключатели IC2000
- Таймеры, термостаты, реле времени, устройства отключения нагрузки
- Все вспомогательные контакты 24 В пост. тока, соответствующие стандарту МЭК 61131-2 типа 1

Подключение по Modbus

Измерители мощности: iEM3150, iEM3250, iEM3350, iEM3155, iEM3255, iEM3355, все устройства Modbus slave RS485

Беспроводное подключение датчиков

Беспроводные датчики электроэнергии PowerTag

Acti 9 Smartlink SI B

Датчики с выходом 0–10 В или 4–20 мА (температура, влажность, освещенность и т.д.)

DB123430



P8101791-47



DB404302

ComReady



Программное обеспечение Acti 9 Smart Test

- Проверка целостности электрической цепи
- Функциональное тестирование устройств
- Распечатка отчетов
- Распечатка упрощенной схемы
- Архивирование проекта
- Совместимо с Windows XP, Windows 7, Windows 8
- Загрузка с сайта schneider-electric.ru



DB46140

Установка

- Монтаж в распределительных щитах:
 - ширина: 24 модуля в ряду
 - минимальное расстояние между направляющими: 150 мм
- Монтаж на:
 - DIN-рейку, с монтажным комплектом A9XMFA04
 - Linergy FM 80 A, с зажимами
 - Linergy FM 200 A, с монтажным комплектом A9XM2B04

Тестирование

- Проверка связи и кабелей подключенных устройств может быть выполнена с использованием программного обеспечения Acti 9 Smart Test

МЭК/EN 61131-2

Изделия Acti 9 Smartlink Modbus и Acti 9 Smartlink SI B применяются для передачи данных из устройств Acti 9 в ПЛК или в систему мониторинга с использованием следующих средств связи:

- последовательная линия связи Modbus для Acti 9 Smartlink Modbus;
- Modbus Ethernet TCP/IP или http для Acti 9 Smartlink SI B;
- Modbus Master (Acti 9 Smartlink SI B Ethernet) со следующими функциями: радиоконцентратор, шлюз Modbus и встроенный веб-сервер, обеспечивающий веб-интерфейс страниц для настройки системы и мониторинга параметров в реальном времени (состояние схемы выключателя, счетчики энергии, сигнализация и контроль и контроль).

Эти модули передают данные в ПЛК или систему мониторинга.

Система поддерживает:

- Мониторинг тока, напряжения, коэффициента мощности, срабатывания, питания, пороговых значений и их передачу по электронной почте.
- Интеграцию с объектом, которая позволяет всем аварийным сигналам от объекта отображаться в одном центре уведомлений на смартфоне, а также в Интернете – в системе управления обслуживанием объектов (CAMM).
- Мониторинг и контроль через веб-страницы нагрузок, энергии и мощности по зонам и по потреблению.
- Единую точку доступа для полного анализа состояния распределения мощности в щите (измерения, состояние защиты, температура, потребление, аварийные сигналы, контроль и мониторинг).
- Передачу в режиме реального времени по протоколу Modbus (Ethernet или RS485) всей информации и команд.

Функции

Передача данных между сетью и устройствами Acti 9

- Выключатели, выключатели остаточных токов, устройства защитного отключения:

- замкнутое/разомкнутое состояние
- состояние срабатывания
- количество циклов замыкания/размыкания
- количество срабатываний

- Контактторы, импульсные реле:

- управление размыканием
- управление замыканием
- замкнутое/разомкнутое состояние
- количество циклов

- общий период времени работы под нагрузкой (устройство замкнуто)

- Дистанционно управляемый выключатель/Refex iC60:

- управление размыканием:
- управление замыканием
- замкнутое/разомкнутое состояние
- состояние срабатывания

- количество циклов
- общий период времени работы под нагрузкой

- Измерители мощности:

- количество зарегистрированных импульсов
- установка значения импульса (например, кВт·час)
- зарегистрированная общая потребляемая мощность
- оценка потребляемой мощности

- Цифровые входы/выходы

- Аналоговые датчики (только для Acti 9 Smartlink SI B):

- датчик температуры
- датчик влажности
- датчик CO₂
- оптический датчик
- Беспроводные датчики электроэнергии PowerTag:
 - полная и частичная энергия, активная мощность, межфазное напряжение, фаза-нейтраль,
 - токи I1, I2, I3
 - коэффициент мощности
 - потери напряжения и информации о перегрузке

Все перечисленные данные сохраняются в памяти: количество циклов, потребляемая мощность, период времени работы, даже в случае падения напряжения.

С помощью Acti 9 Smartlink можно также осуществлять обмен данными с любым устройством, оснащенным входами/выходами 24 В пост. тока.

Конфигурировать подключаемые изделия не требуется.

При включении Acti 9 Smartlink автоматически устанавливаются параметры связи, соответствующие режиму Modbus Master или Ethernet (ПЛК, пункт управления).

Интерфейс связи

Acti 9 Smartlink SI B

Разъем Ti24 для 7 входных / выходных каналов
 Защищен от перемены полярности на входе
 Защищен на выходе путем ограничения уровня тока
 ■ Контакт 1: 0 В
 ■ Контакт 2: вход 1, I1
 ■ Контакт 3: вход 2, I2
 ■ Контакт 4: выход Q
 ■ Контакт 5: +24 В пост. тока

Разъем подачи питания 24 В пост. тока
 Защищен от перемены полярности напряжения
 ■ Контакт 1: 0 В
 ■ Контакт 2: +24 В пост. тока

Ethernet-разъем
 100 база Т – RJ45

Аналоговый разъем
 2 настраиваемые входные точки:
 ■ 0 – 10 В или 4 – 20 мА
 ■ Контакт 1: 0 В
 ■ Контакт 2: вход 1, AI1
 ■ Контакт 3: вход 2, AI2
 ■ Контакт 4: +24 В пост. тока

■ Индикация рабочего режима системы связи и состояния Acti 9 Smartlink IP

Разъем последовательного порта Modbus RS485 (ведущее устройство)
 ■ Контакт 1: D1 Modbus
 ■ Контакт 2: D0 Modbus
 ■ Контакт 3: экранирование
 ■ Контакт 4: общий провод/0 В

20 беспроводных датчиков электроэнергии
 Радиочастотная связь
 ■ Диапазон ISM 2,4 ГГц (от 2,4 до 2,4835 ГГц)
 ■ Каналы с 11 по 16 согласно стандарту IEEE 802.15.4
 Примечание: Acti 9 Smartlink SI B Ethernet и PowerTags должны быть установлены в одном щите

Разъем Ti24 для 11 входных / выходных каналов
 Защищен от перемены полярности на входе
 Защищен на выходе путем ограничения уровня тока
 ■ Контакт 1: 0 В
 ■ Контакт 2: вход 1, I1
 ■ Контакт 3: вход 2, I2
 ■ Контакт 4: выход Q
 ■ Контакт 5: +24 В пост. тока

Разъем Modbus
 ■ Контакт 1: D1 Modbus
 ■ Контакт 2: D0 Modbus
 ■ Контакт 3: экранирование
 ■ Контакт 4: общий провод / 0 В

Разъем подачи питания 24 В пост. тока
 Защищен от перемены полярности напряжения
 ■ Контакт 1: 0 В
 ■ Контакт 2: +24 В пост. тока

■ Индикация рабочего режима системы связи и состояния Acti 9 Smartlink Modbus

Поворотные регуляторы
 ■ Определение адреса в сети Modbus

Технические характеристики устройства Acti 9 Smartlink Modbus

Характеристики линии связи Modbus		
Линия связи		Последовательное соединение Modbus, RTU, RS485
Передача	Скорость передачи	9600...19200 бод, автоматическая подстройка
	Средства передачи	Экранированный кабель, двойная витая пара
Протокол		Ведомое
Тип устройства		Ведущий/ведомый
Диапазон Modbus адресов		От 1 до 99
Максимальная длина шины		1000 м
Тип разъема на шине		4-контактный разъем

Технические характеристики устройства Acti 9 Smartlink SI B (A9XMZA08)

Характеристики линии связи Ethernet	
Линия связи	Ethernet 10/100 МБ
Протокол	TCP-сервер Modbus
	http (веб-страницы)
Режим адресации	Статический и динамический (при поставке по умолчанию установлен динамический режим)

Характеристики шлюза	
Протокол	Modbus TCP/IP -> Modbus SL
Количество ведомых устройств Modbus	8
Адрес ведомых устройств Modbus	1-247

Характеристики управления Modbus		
Линия связи		Последовательное соединение Modbus, RTU, RS485
Передача	Скорость передачи	9600...19200 бод, автоматическая подстройка
	Средства передачи	Экранированный кабель, двойная витая пара
Максимальная длина шины		1000 м
Тип устройства		Ведущее
Тип разъема на шине		4-контактный разъем

Характеристики аналоговых входов	
Количество	2
Количество точек	2 настраиваемые точки: 0-10 В или 4-20 мА
Точность измерений	1/100 в пределах полной шкалы
Разрешение	12 бит
Время захвата	500 мс
Развязка	Отсутствие развязки между каналами
Источник питания	0-24 В пост. тока
Тип кабеля	Экранированный кабель, двойная витая пара
Максимальная длина кабеля	30 м
Защита	Защита от короткого замыкания

Характеристики беспроводной связи	
Совместимые устройства	Беспроводные датчики электроэнергии PowerTag
Максимальное количество подключенных датчиков	20
Радиочастотный диапазон	2.4 - 2.4835 ГГц на 0 dBm

Общие технические характеристики

Источник питания		
Номинальное напряжение		24 В пост. тока ± 20 %
Максимальный входной ток		1.5 А
Максимальный пусковой ток		3 А
Измеритель		
Пропускная способность		2 ³² импульсов на входе
Характеристики входов		
Количество каналов	Acti 9 Smartlink Modbus	11 каналов с 2 входами
	Acti 9 Smartlink SI B	7 каналов с 2 входами
Тип входа		Токоприемник, тип 1 МЭК 61131-2
Максимальная длина кабеля		500 м
Номинальное напряжение		24 В пост. тока
Ограничение по напряжению		24 В пост. тока ± 20 %
Номинальный ток		2.5 мА
Максимальный ток		5 мА
Время фильтрации	В состоянии 1	1 мс
	В состоянии 0	1 мс
Падение напряжения (напряжение в состоянии 1)		До 1 В
Максимальный пусковой ток		500 мА
Ток утечки		0,1 мА
Защита от перенапряжения		33 В пост. тока
Характеристики выходов		
Количество каналов	Acti 9 Smartlink Modbus	11
	Acti 9 Smartlink Ethernet	7
Тип выхода		Источник 24 В пост. тока, 0,1 А
Максимальная длина кабеля		500 м
Номинальное напряжение	Напряжение	24 В пост. тока
	Ток	100 мА
Время фильтрации	В состоянии 1	2 мс
	В состоянии 0	2 мс
Падение напряжения		До 1 В
Максимальный пусковой ток		500 мА
Ток утечки		0,1 мА
Защита от перенапряжения		33 В пост. тока
Характеристики окружающей среды		
Температура	В рабочем режиме	-25 ... +60 °С, при вертикальной установке температура ограничена 50 °С
	При хранении	-40...+80 °С
Тропическое исполнение		Степень 2 (относительная влажность 93% при 40°С)
Устойчивость к падениям напряжения		10 мс, класс 3 согласно МЭК 61000-4-29
Степень защиты		IP20
Степень загрязнения		3
Высота над уровнем моря	В рабочем режиме	0...2000 м
Устойчивость к вибрации	Согласно МЭК 60068.2.6	1 г / ± 3,5 мм – 5...300 Гц – 10 циклов
Ударопрочность	Согласно МЭК 60068.2.27	15 г/11 мс
Защита от электростатического разряда	Согласно МЭК 61000-4-2	Воздушный разряд: 8 кВ; контактный разряд: 4 кВ
Устойчивость к излучаемым магнитным полям	Согласно МЭК 61000-4-3	10 В/м в диапазоне частот 80 МГц–3 ГГц
Устойчивость к быстрым переходным процессам	Согласно МЭК 61000-4-4	1 кВ для входов/выходов и средств связи Modbus. 2 кВ для источника питания 24 В пост. тока в диапазоне 5–100 кГц
Устойчивость к наведенным магнитным полям	Согласно МЭК 61000-4-6	10 В в диапазоне от 150 кГц до 80 МГц
Устойчивость к магнитным полям на частоте сети электропитания	Согласно МЭК 61000-4-8	30 А/м
Устойчивость к коррозионно-активной атмосфере	Согласно МЭК 60721-3-3	Уровень 3С2 для H2S / SO2 / NO2 / Cl2
Огнестойкость	Для токоведущих компонентов	При 960 °С: 30 с / 30 с согласно МЭК 60 695-2-10 и МЭК 60 695-2-11
	Для других компонентов	При 650 °С: 30 с / 30 с согласно МЭК 60 695-2-10 и МЭК 60 695-2-11
Испытание на коррозионную стойкость при обрызгивании солевым раствором	Согласно МЭК 60068.2.6	Уровень 2
Окружающая среда		В соответствии с директивой RoHS
Дополнительные характеристики		
Средняя наработка на отказ (MTBF) = МТТФ при 70 °С		1 851 818 часов
Продолжительность сохранения памяти		10 лет
Характеристики изготовленных заводским способом кабелей		
Сопротивление изоляции		1 кВ / 5 мин
Минимальная устойчивость при выдвигании		20 Н
Электромагнитная совместимость		
Стандарты	Помехоустойчивость	EN 55024
	Помехи	EN 55022
	Радиочастотный спектр	EN 300328
		EN 301489-1 EN 301489-17

Присоединение

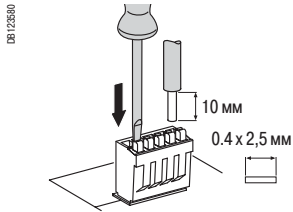

Разъем, № по каталогу A9XC2412

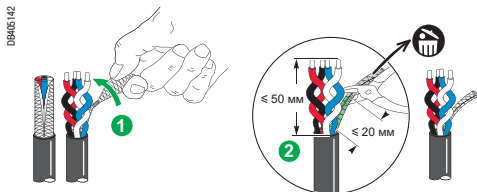
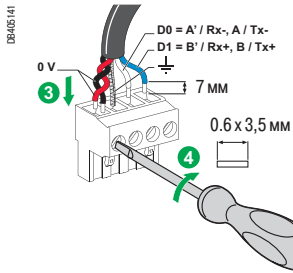
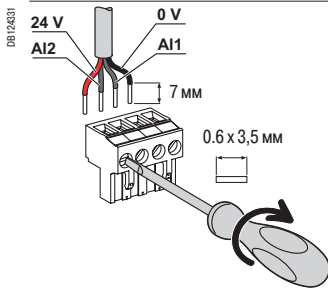

Клемма	Крутящий момент	Медные кабели		
		Жесткий кабель	Гибкий кабель	Гибкий кабель с наконечником
Интерфейс T124 Аналоговый разъем	Подпружиненная клемма 0,8 Н·м	0,5...1,5 мм	0,5...1,5 мм ²	-
Разъем для подачи питания	0,8 Н·м	0,2...1,5 мм	0,2...1,5 мм ²	0,2...1,5 мм ²
Разъем Modbus	0,8 Н·м	0,25 мм ²	0,25 мм ²	0,25 мм ²

Масса (г)

Acti 9 Smartlink



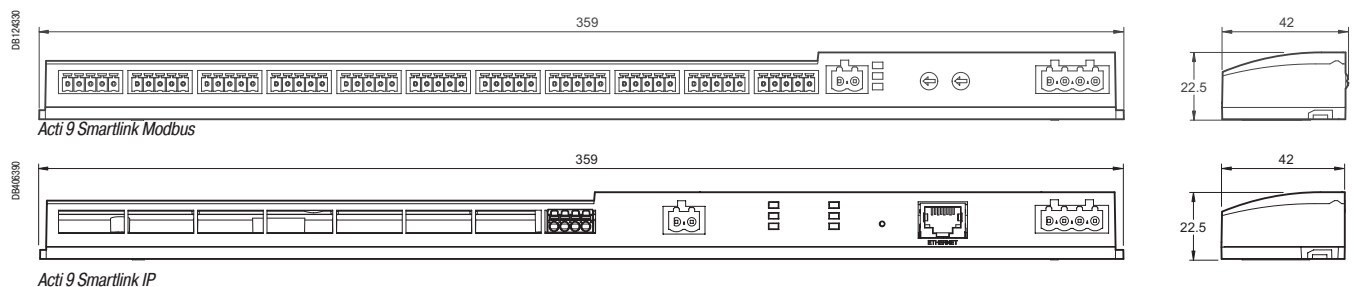

Тип устройства

Acti 9 Smartlink Modbus	195
Acti 9 Smartlink IP	495

Размеры (мм)



Совместимость интерфейса связи Acti 9 Smartlink с навесными/напольными шкафами

Конфигурация шкафов	Тип монтажа интерфейса Smartlink (во всех случаях над DIN-рейкой)						Подвод питания сверху	
	Функциональные блоки Высота: 50 мм	Отходящие кабели питания Вводные кабели питания					DIN-рейка	Multiclip 80 A
Провода		Крепление проводки (№ по кат. 04239)	Одинарный держатель кабельного канала + кабельный канал 30 или 40	Адаптируемый держатель кабельного канала + кабельный канал 60	Кабельный канал за рейкой			
Навесные шкафы Pragma Evolution								
 3 модуля 150 мм	■					<input checked="" type="checkbox"/>	<input checked="" type="checkbox"/>	
Навесные шкафы Prisma Plus Pack 160 и 250 A								
 3 модуля 150 мм	■	■				<input checked="" type="checkbox"/>	<input checked="" type="checkbox"/>	
Навесные и напольные шкафы Prisma Plus G								
 3 модуля 150 мм	■	■				<input checked="" type="checkbox"/>	<input checked="" type="checkbox"/>	
4 модуля 200 мм	■	■	■			<input checked="" type="checkbox"/>	<input checked="" type="checkbox"/>	
5 модулей 250 мм	■	■	■	■		<input checked="" type="checkbox"/>	<input checked="" type="checkbox"/>	
Напольные шкафы Prisma Plus P								
 3 модуля 150 мм	■	■			■	<input checked="" type="checkbox"/>	<input checked="" type="checkbox"/>	
4 модуля 200 мм	■	■	■		■	<input checked="" type="checkbox"/>	<input checked="" type="checkbox"/>	
5 модулей 250 мм	■	■	■	■	■	<input checked="" type="checkbox"/>	<input checked="" type="checkbox"/>	

		Подвод питания снизу			
	Multiclip 200 A	DIN-рейка (без гребённой шинки)		DIN-рейка + гребённая шинка (только нижнее положение)	
		Отходящие кабели (крепление на опоре)	Отходящие кабели (крепление канале)	Отходящие кабели (крепление на опоре)	Отходящие кабели (в кабельном канале)
		<input checked="" type="checkbox"/>			
		<input checked="" type="checkbox"/>			
		<input checked="" type="checkbox"/>			
		<input checked="" type="checkbox"/>	<input checked="" type="checkbox"/>	<input checked="" type="checkbox"/>	
	<input checked="" type="checkbox"/>	<input checked="" type="checkbox"/>	<input checked="" type="checkbox"/>	<input checked="" type="checkbox"/>	<input checked="" type="checkbox"/>
		<input checked="" type="checkbox"/>			
		<input checked="" type="checkbox"/>	<input checked="" type="checkbox"/>	<input checked="" type="checkbox"/>	<input checked="" type="checkbox"/>
	<input checked="" type="checkbox"/>	<input checked="" type="checkbox"/>	<input checked="" type="checkbox"/>	<input checked="" type="checkbox"/>	<input checked="" type="checkbox"/>

К

Условные обозначения

- Совместимо
- Несовместимо или не применяется

Установка

На DIN-рейке

DB124267

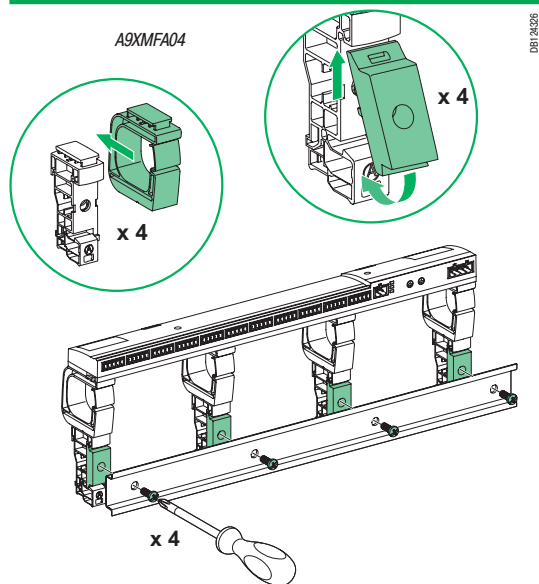

На несимметричной DIN-рейке

DB124268

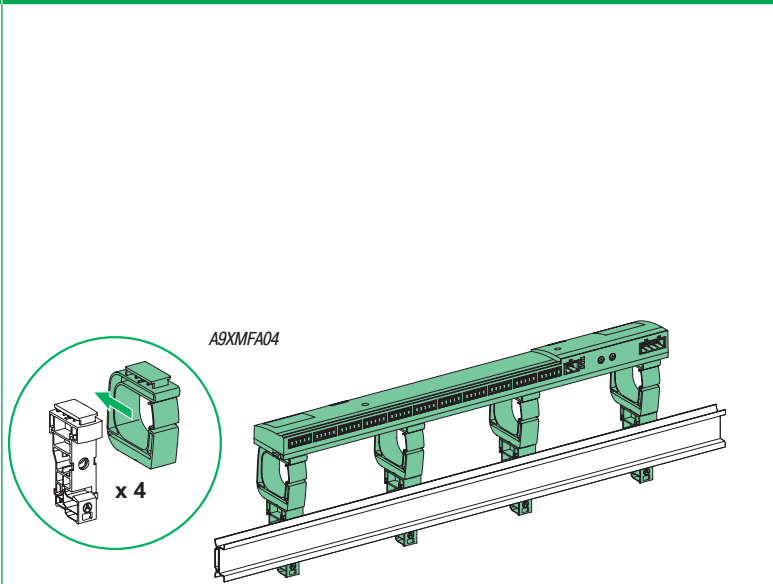

PI10733-175

Smartlink, № по кат. A9XMSB11



На блоке Multiclip 80 A, № по кат. 04000

DB124269

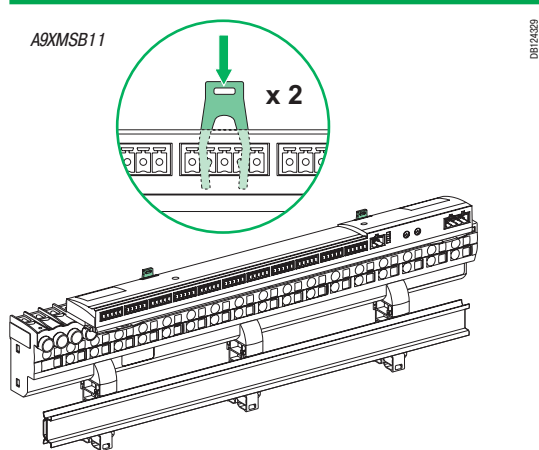

На блоке Multiclip 200 A, № по кат. 04012, 04013, 04014

DB124269

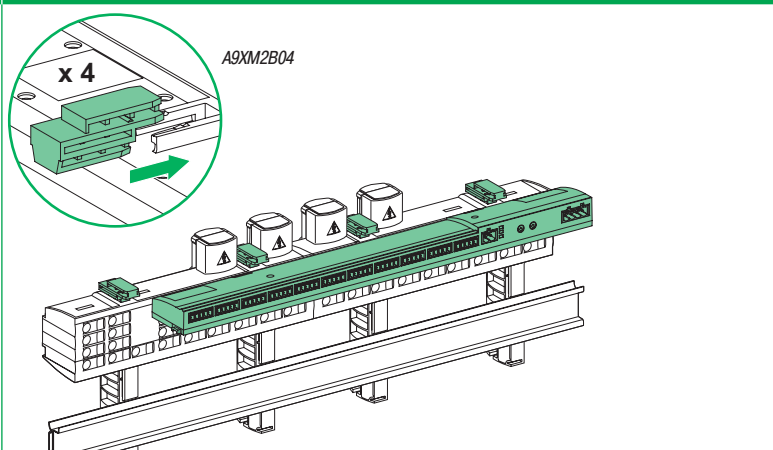

Программное обеспечение для тестирования

Acti 9 Smart Test



Возможность подключения к любой системе управления объектом

> Интеллектуальное управление

- Централизованное управление и сбор данных при помощи простого и удобного в подключении интерфейсного модуля
- Доступ к различным типам данных по универсальному интерфейсу Modbus

> Эффективность

- Удобные в использовании защёлкивающиеся соединительные разъёмы для комплексного взаимодействия оборудования распределительного щита с системой управления любым объектом

> Безопасность

- Надёжные помехоустойчивые разъёмы
- Соответствует требованиям по электромагнитной совместимости

Acti 9 Smartlink: сердце системы

Производится только
Schneider Electric

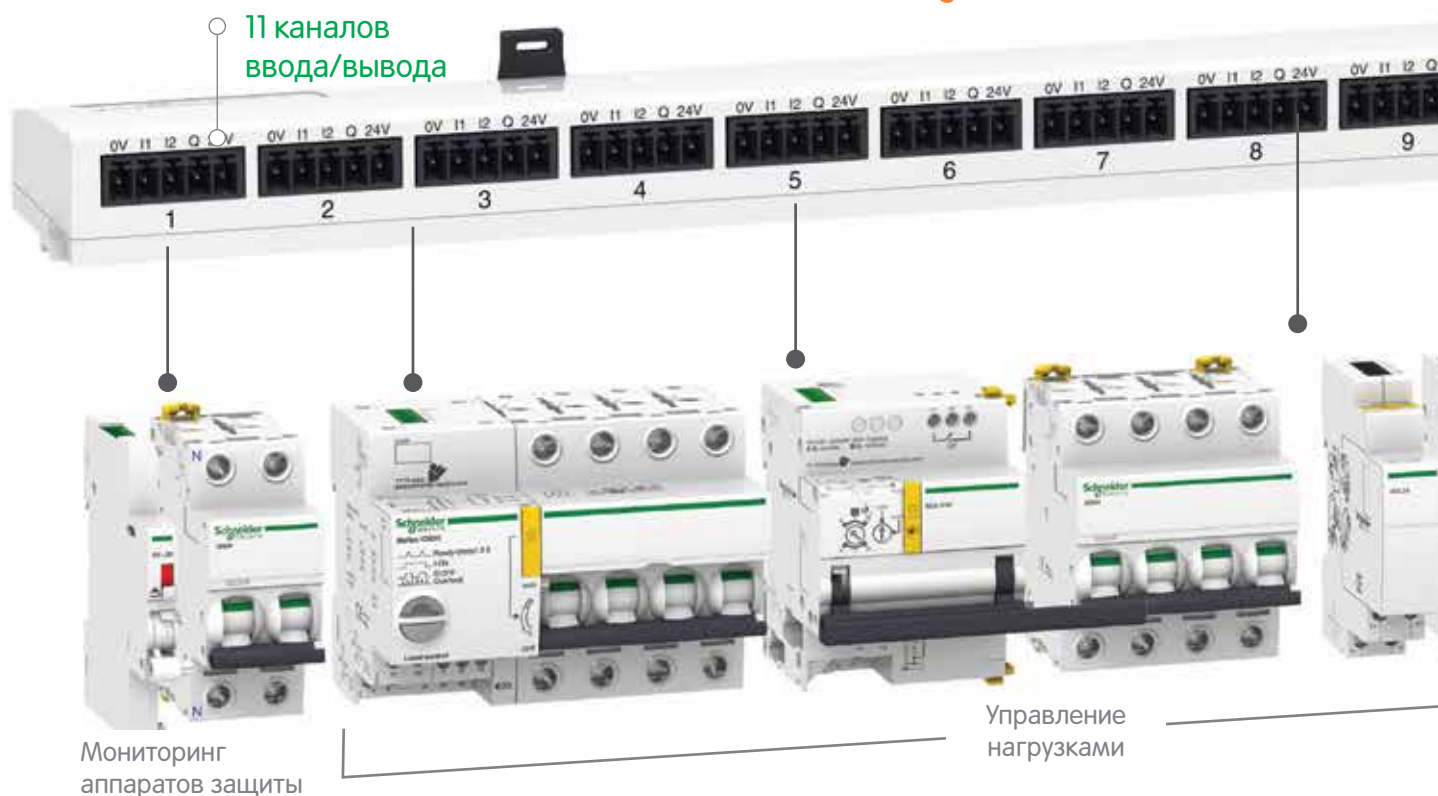

Мониторинг
аппаратов защиты

Управление
нагрузками



Отвечает требованиям любых сфер применения

Внутреннее и наружное освещение, управление нагрузками, контроль расходов на объектах инфраструктуры

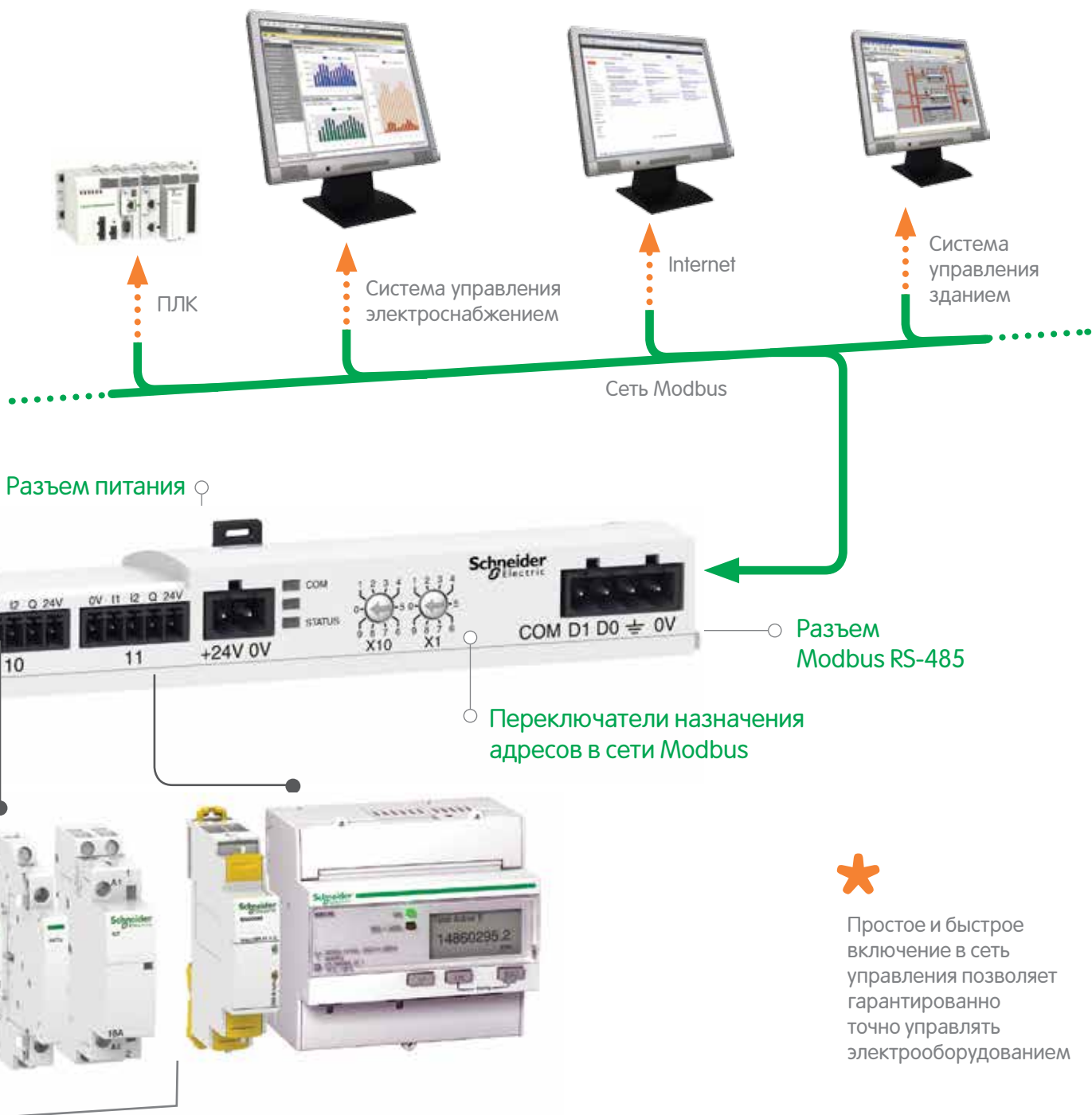

Возможность управления нагрузкой

Гибкое управление нагрузками, снижение времени простоев, планирование превентивного техобслуживания





A9XMWA20

МЭК 61000-6-1: 2005 и МЭК 61000-6-3: 2005

Шлюз Ethernet-соединения (Modbus TCP / IP) для беспроводных датчиков электроэнергии (PowerTag) с веб-страницами отображения данных.

- Связанные с модулем датчики PowerTag позволяют отправлять сигналы тревоги по электронной почте для нагрузок соответствующей цепи, а также точно измерять энергию, мощность, ток и напряжение в реальном времени.
- Система может быть легко установлена в существующих распределительных щитах с другими модульными устройствами серий Multi9 / Acti 9.

Передаваемые данные:

- полная и частичная энергия;
- активная мощность, напряжение P-P-P-N;
- токи I1, I2, I3;
- коэффициент мощности (cos φ);
- падение напряжения и перегрузка.

Функции

Acti 9 Smartlink SI D обеспечивает:

- сбор данных от беспроводных датчиков PowerTag;
- Ethernet-соединение через порт RJ45;
- отображение через встроенные веб-страницы;
- связь с системами контроля через Modbus TCP / IP;
- мониторинг тревог по пороговым значениям тока, напряжения, мощности и энергии;
- передачу данных по электронной почте;
- интеграцию с помощью приложения для смартфонов, которое позволяет получать все сигналы тревоги от объекта в одном центре уведомлений, а также управлять обслуживанием объектов через WEB (CAMM);
- передачу данных по протоколу Modbus (Ethernet).

Установка

- На DIN-рейке (ширина 54 мм).
- 230 В пер. тока.

Тестирование и запуск

- Сопряжение беспроводных датчиков электроэнергии PowerTag должна выполняться с помощью программного обеспечения Acti 9 Smart Test, доступного для свободного скачивания.
- Программное обеспечение позволяет, в частности, приписывать каждой схеме имя, назначение и номинальный ток (для генерации аварийных сигналов).



Программное обеспечение: Acti 9 Smart Test

- Коммуникация и конфигурирование беспроводных датчиков электроэнергии PowerTag
- Редактирование полного отчета об испытаниях (Excel, pdf) с помощью регистров связи Modbus для простой интеграции в систему мониторинга
- Совместимость с Windows XP, Windows 7, Windows 8 и Windows 10
- Загрузка с www.schneider-electric.ru



Каталожные номера



Acti 9 PowerTag Link

Тип		Кол-во модулей Ш = 9 мм
Шлюз Ethernet-соединения (Modbus TCP/IP)	A9XMWA20	6

Acti 9 PowerTag Link

Совместимые продукты

«Одноконтактные» выключатели и переключатели с интервалом 18 мм между клеммами, номинальные токи которых не более 63 А:

- Acti 9: iC60 / iID / iID K / iSW (<63 А) / iSW-NA / Reflex IC60 / iK60 / i65N-K
- Multi9: C32 / C45 / C60 / K60 / ID / ISW / I-NA
- DT60



Беспроводной датчик PowerTag

Беспроводная связь

- Не требуется прокладка кабелей
- Подключение до 20 датчиков

Acti 9 PowerTag Link

- На DIN-рейке (ширина 54 мм)
- 230 В пер. тока



Ethernet

Разъем для Ethernet-соединения

- 100 База T - RJ45

Масса (г)

Acti 9 PowerTag Link

Тип

Acti 9 PowerTag Link	133
----------------------	-----

Размеры (мм)

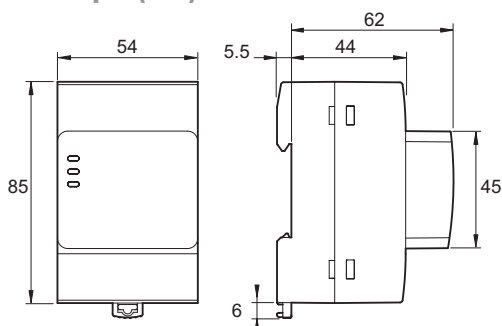

Acti 9 PowerTag Link

Технические характеристики

Основные характеристики

Напряжение питания	Us	110/230 В пер. тока ± 20 %, 2 А
Частота		50/60 Гц
Потребление		5 ВА
Интерфейс связи		Ethernet 10/100 BASE-T Длина кабеля ≤ 100 м, кат. 6 STP
Беспроводная связь		Подключение до 20 датчиков
Интегрированный тип подключения DHCP-клиент (порт Ethernet)		Интегрированный тип подключения DHCP-клиент (порт Ethernet)
Местная индикация	Состояние устройства	Зеленый, оранжевый и красный LED
	Состояние Ethernet (LAN ST)	Зеленый, оранжевый и красный LED
Категория перенапряжения		III
Радиочастотная связь	ISM диапазон 2.4 ГГц	2.4 - 2.4835 ГГц
Степень защиты (МЭК 60529)	Установка без пластроном	IP20
	Установка с пластроном	IP40 Класс изоляции II
Огнестойкость		650 °C, 30 с
Экологическая безопасность		В соответствии с директивой RoHS

Дополнительные характеристики

Рабочая температура		От -25 до +60 °C
Температура хранения		От -40 до +85 °C
Степень загрязнения		2
Тропическое исполнение (МЭК 60068-2-30)		Степень 2 (относительная влажность 93 % при 40 °C)
Высота над уровнем моря		От 0 до 2000 м
Электромагнитная совместимость	Помехоустойчивость	EN 55024
	Помехи	EN 55022
	Радиочастотный спектр	EN 300328 EN 301489-1 EN 301489-17

Беспроводные датчики электроэнергии PowerTag



МЭК 61557-12 PMD/DD/K55/1

PowerTag – это беспроводной датчик энергии

Датчик энергии PowerTag разработан специально для целей управления энергопотреблением, контроля нагрузки и энерговооруженности.

Компактная конструкция и инновационная конфигурация датчика PowerTag позволяют устанавливать его прямо на аппарате защиты, что экономит место в распределительном щите или на DIN-рейке. Поэтому напряжение и сила тока измеряются в той же точке цепи, где наблюдаются, что обеспечивает точность измерения и соответственной информации, такой как падение напряжения. Беспроводной датчик электроэнергии PowerTag имеет все необходимые средства для выполнения точных измерений в режиме реального времени (U, V, I, P и PF), а также отображения показаний (Еакт). При совместном использовании с концентратором для сбора и обработки данных он обеспечивает контроль цепи и диагностику вплоть до уровня нагрузки.

- Технология беспроводного подключения упрощает монтаж щитов и панелей, а также пусконаладочные работы, поскольку для обмена данными между PowerTag и концентратором не требуются провода.
- Возможность масштабирования системы: датчик энергии PowerTag может легко и быстро устанавливаться в новых или существующих щитах в любое время.
- Доступны разные исполнения датчика энергии PowerTag для обеспечения его соответствия аппарату защиты, на котором он устанавливается.
- PowerTag Acti 9 63 А совместим с модульными устройствами серий Acti 9 и Multi9.

Функции

Беспроводной датчик электроэнергии PowerTag измеряет следующие значения в соответствии со стандартом МЭК 61557-12:

- Активная энергия (класс 1), общая и частичная (кВт · ч), 1 квадрант.
- Величины, измеряемые в режиме реального времени:
 - напряжения «фаза-нейтраль» и «фаза-фаза» (В);
 - ток на фазу (А);
 - активная мощность, общая и на фазу (Вт);
 - коэффициент мощности.
- Аварийные сигналы падения напряжения:
 - датчик энергии PowerTag направляет аварийный сигнал «падение напряжения» и значение тока на фазу до полного отключения питания;
 - к «падению напряжения» PowerTag добавляет аварийный сигнал перегрузки в случае, если ток выше, чем номинальный ток связанного защитного устройства.



Связанные концентраторы

Применение в жилых и административных зданиях

<p>Acti 9 Smartlink SI D (наблюдение)</p> <p>A9XMWA20</p>	<p>Acti 9 Smartlink SI B (наблюдение и контроль)</p> <p>A9XMZA08</p>
---	--



Беспроводные датчики электроэнергии PowerTag

Возможности установки

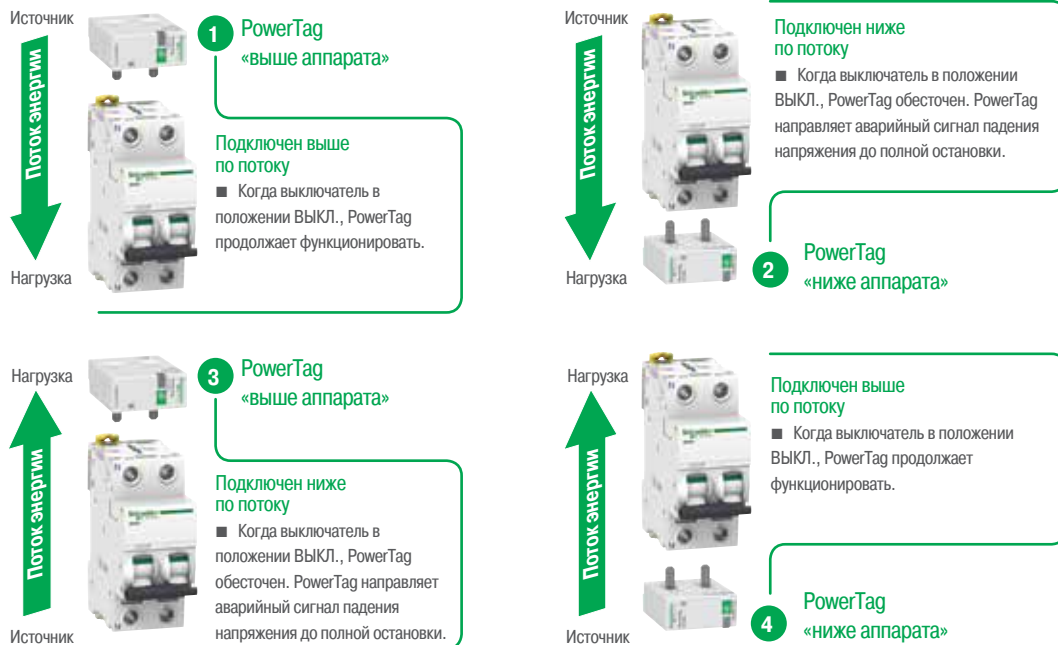

Примечание. Некоторые датчики PowerTag могут устанавливаться как ВЫШЕ, так и НИЖЕ защитных устройств. Уточните возможное монтажное положение в главе «Каталожные номера».

Соединение	Характеристики
Выше по потоку	<ul style="list-style-type: none"> 1 ■ Управление энергией: потребление в кВт·ч 4 ■ Мониторинг нагрузки: измерения в режиме реального времени
Ниже по потоку	<ul style="list-style-type: none"> 2 ■ Управление энергией: потребление в кВт·ч 3 ■ Мониторинг нагрузки: измерения в режиме реального времени ■ Контроль параметров сети: падение напряжения



Беспроводные датчики электроэнергии PowerTag



A9MEM1520



A9MEM1521



A9MEM1540



A9MEM1522



A9MEM1543



A9MEM1541



A9MEM1542



A9MEM1561



A9MEM1562



A9MEM1563



A9MEM1571



A9MEM1572



A9MEM1560



A9MEM1570

Каталожные номера

PowerTag A9 M63

Датчики PowerTag совместимы с однополюсными автоматическими выключателями и дифференциальными автоматическими выключателями серий Multi9 и Acti 9 шириной 18 мм на токи до 63 А.



PowerTag A9 M63

Тип	Монтаж	Краткое описание	№ по каталогу
1P+кабель	Сверху или снизу	PowerTag A9 M63 1PW	A9MEM1520
1P+N	Сверху	PowerTag A9 M63 1PN T	A9MEM1521
	Снизу	PowerTag A9 M63 1PN B	A9MEM1522
3P	Сверху или снизу	PowerTag A9 M63 3P	A9MEM1540
3P+N	Сверху	PowerTag A9 M63 3PN T	A9MEM1541
	Снизу	PowerTag A9 M63 3PN B	A9MEM1542

Разработаны для установки на следующих устройствах: iC60, Reflex iC60, DT60, iID. Дополнительную информацию и список совместимых устройств Schneider Electric см. в руководстве по выбору CA908058E.

PowerTag A9 P63

Датчики PowerTag совместимы с двухполюсными автоматическими выключателями и дифференциальными автоматическими выключателями серий Multi9 и Acti 9 шириной 9 мм на токи до 63 А.



PowerTag A9 P63

Тип	Монтаж	Краткое описание	№ по каталогу
1P+N	Сверху	PowerTag A9 P63 1PN T	A9MEM1561
1P+N	Снизу	PowerTag A9 P63 1PN B	A9MEM1562
1P+N RCBO	Снизу	PowerTag A9 P63 1PN B для автоматич. выключателя дифференциального тока	A9MEM1563
3P+N	Сверху	PowerTag A9 P63 3PN T	A9MEM1571
3P+N	Снизу	PowerTag A9 P63 3PN B	A9MEM1572

Разработаны для установки на следующих устройствах: DT40, iDPN, C40, iDPN Vigi. Дополнительную информацию и список совместимых устройств Schneider Electric см. в руководстве по выбору CA908058E.

PowerTag A9 F63

PowerTag Flex для других устройств и нестандартных установок с номинальными параметрами не более 63 А.



PowerTag A9 F63

Тип	Монтаж	Краткое описание	№ по каталогу
1P+N	Сверху или снизу	PowerTag A9 F63 1PN	A9MEM1560
3P+N	Сверху или снизу	PowerTag A9 F63 3PN	A9MEM1570

Разработаны для установки на следующих устройствах: Vigi iDT40, Vigi iC40, Vigi iC60, iC60 2 полюса, iID 2P. Дополнительную информацию и список совместимых устройств Schneider Electric см. в руководстве по выбору CA908058E.

Беспроводные датчики электроэнергии PowerTag

Технические характеристики

Основные характеристики

Номинальное напряжение	Уном.	Между фазой и нейтрально	230 В пер. тока ± 20 %
		Между фазами	400 В пер. тока ± 20 %
Частота			50/60 Гц
Максимальный ток	Imакс.		63 А
Базовый ток	Iбаз.		10 А
Ток насыщения			130 А
Максимальная потребляемая мощность		1P+N	≤ 1 ВА
		3P/3P+N	≤ 2 ВА
Пусковой ток	Iпуск		40 мА

Дополнительные характеристики

Рабочая температура			От -25 до +60 °С
Температура хранения			От -40 до +85 °С
Категория перенапряжения		Согласно стандарту МЭК 61010-1	Категория III
Категория измерений		Согласно стандарту МЭК 61010-2-30	Категория III
Класс загрязнения			3
Высота над уровнем моря			≤ 2000 м
Степень защиты		Установка без пластрона	IP20
Класс защиты			IK 05

Высокочастотная связь

Диапазон ISM: 2,4 ГГц			2,4 - 2,4835 ГГц
Каналы			От 11 до 26
Изотропная излучаемая мощность			0 дБм
Максимальное время передачи			< 5 мс
Занятость каналов		Сообщения передаются минимум	Каждые пять секунд

Характеристики функций измерения

Функция	Категории рабочих характеристик согласно стандарту МЭК 61557-12	Диапазон измерений
Активная мощность	P 1	9 Вт - 63 кВт
Активная энергия	Ea 1	Полная и потребляемая; от 0 до 99 999 999,9 кВт·ч
Ток	I 1	От 2 до 63 А
Напряжение	U 0.5	Уном ±20 %
Коэффициент мощности	PFA 1	0-1

Присоединение

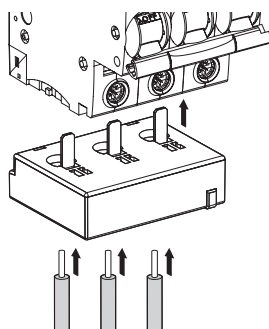

Длина зачистки кабеля	Медные кабели					
	Жесткие		Гибкие		Гибкие с наконечником	
18 мм						
18 мм	-	-	-	-	От 1.5 до 16 мм ² AWG: 16...6	2 x 1.5...2.5 мм ² AWG: 16...14

■ Рекомендуется монтаж с наконечником 18 мм.

Размеры (мм)

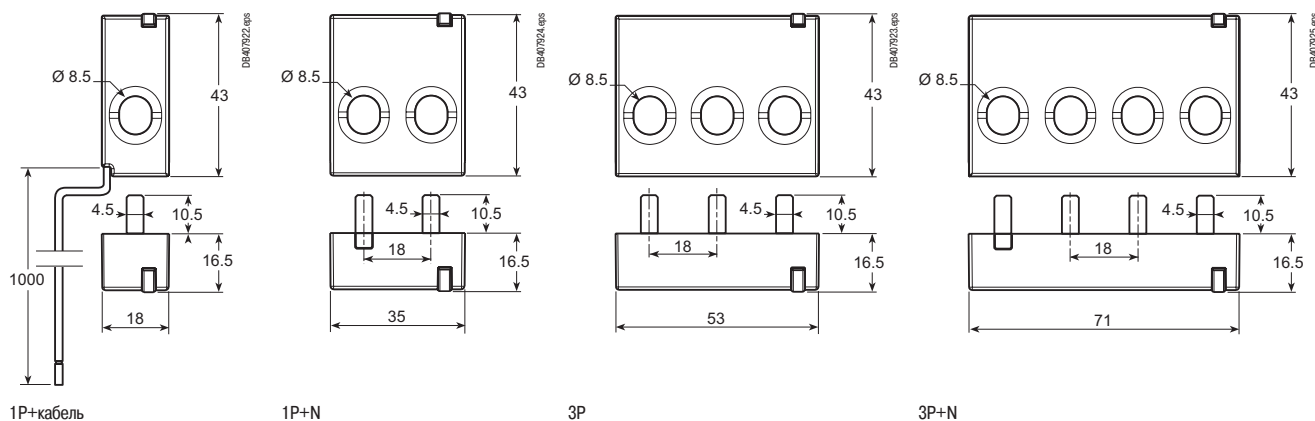

Масса (г)

PowerTag A9 M63

Тип	
1P+кабель	16.4
1P+N	17.5
3P	28
3P+N	35

Беспроводные датчики электроэнергии PowerTag

Присоединение

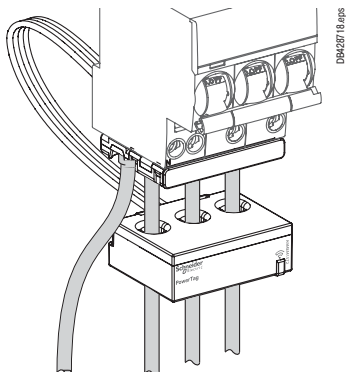

Медные кабели					
Жесткие		Гибкие		Гибкие с наконечником	
От 1.5 до 16 мм ² AWG: 16...6	2 x 1.5...2.5 мм ² AWG: 16...14	От 1.5 до 16 мм ² AWG: 16...6	2 x 1.5...2.5 мм ² AWG: 16...14	-	-
-	-	-	-	От 1.5 до 16 мм ² AWG: 16...6	2 x 1.5...2.5 мм ² AWG: 16...14

■ Длина зачистки: в соответствии с информацией, указанной на приборе, для которого предназначен датчик PowerTag.

Размеры (мм)

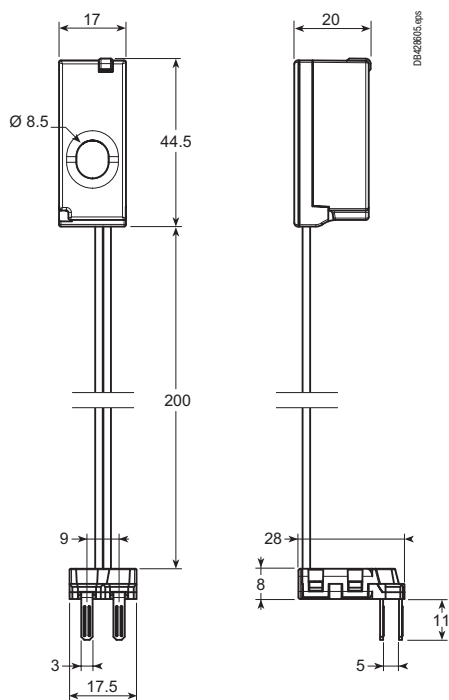

1P+N

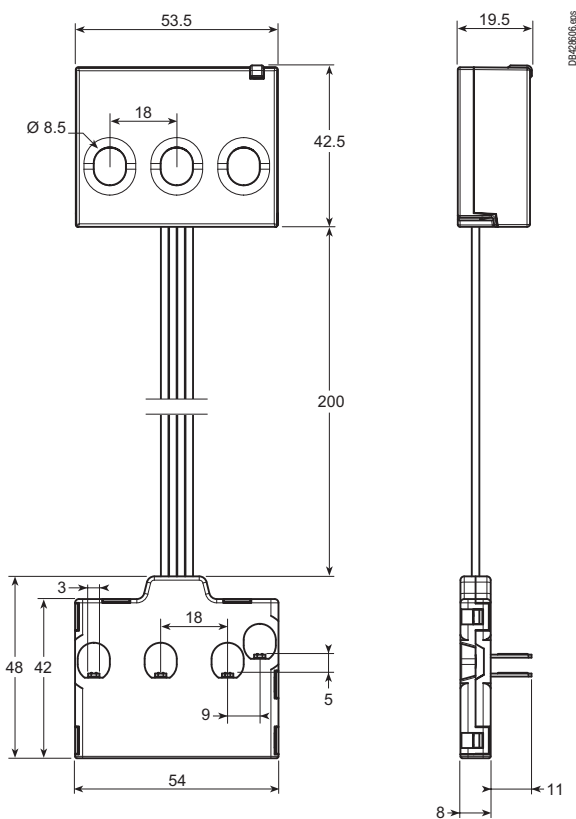

3P+N

Масса (г)

PowerTag A9 P63

Тип	Масса (г)
1P+N	42
3P+N	71

Беспроводные датчики электроэнергии PowerTag

Присоединение

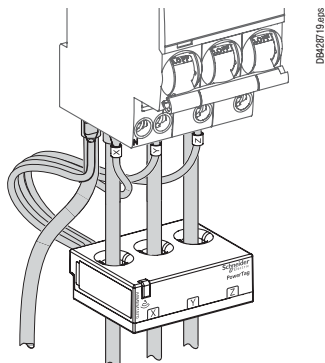

Медные кабели					
Жесткие		Гибкие		Гибкие с наконечником	
От 1.5 до 16 мм ² AWG: 16...6	2 x 1.5...2.5 мм ² AWG: 16...14	От 1.5 до 16 мм ² AWG: 16...6	2 x 1.5...2.5 мм ² AWG: 16...14	-	-
-	-	-	-	От 1.5 до 16 мм ² AWG: 16...6	2 x 1.5...2.5 мм ² AWG: 16...14

■ Длина зачистки: в соответствии с информацией, указанной на приборе, для которого предназначен датчик PowerTag.

Размеры (мм)

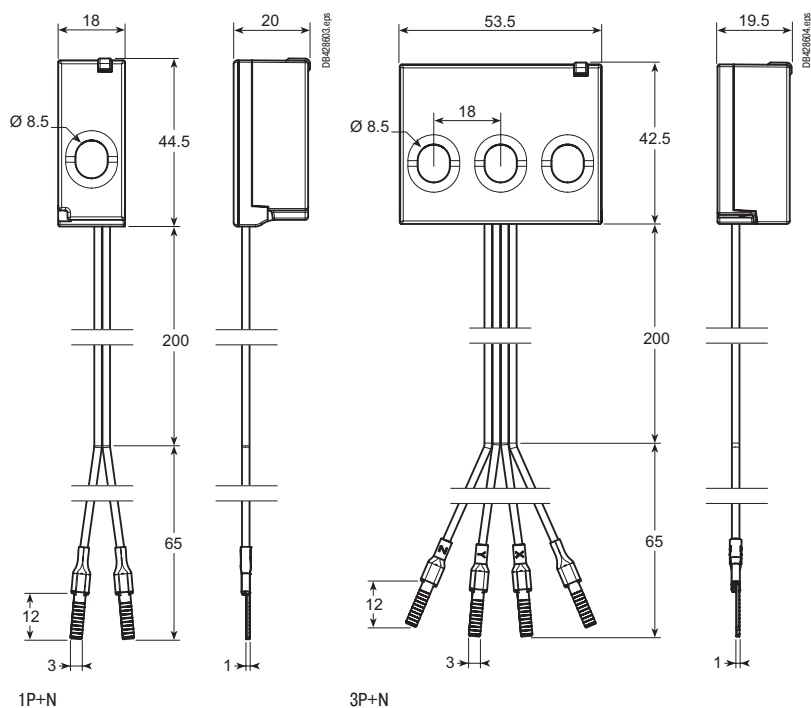

Масса (г)

PowerTag A9 F63	
Тип	
1P+N	46
3P+N	65

Беспроводные датчики электроэнергии

PowerTag

Руководство по выбору

PowerTag Acti 9



Устройство (сеть переменного тока)	Монтаж	A9 M63	A9 P63	A9 P63 RCBO	A9 F63
Acti 9/Multi 9					
Автоматические выключатели					
iC60/iK60	Сверху	☑	-	-	-
	Снизу	☑	-	-	-
iC60 (двойные клеммы)	Сверху	-	-	-	☑
	Снизу	-	-	-	☑
DT40/iDPN	Сверху	-	☑	-	-
	Снизу	-	☑	-	-
iDPN	Сверху	-	☑	-	-
	Снизу	-	☑	-	-
N40	Сверху	-	☑	-	-
	Снизу	-	☑	-	-
Reflex iC60	Сверху	☑	-	-	-
	Снизу	☑	-	-	-
Автоматические выключатели с установленным модулем Vigi					
iC60/iC65/iC60 с модулем Vigi	Сверху	☑ (AB)	-	-	-
	Снизу	-	-	-	☑ (Vigi) (1)
DT40/DPN с модулем Vigi, подключенным к групповому фидеру	Сверху CB	-	☑ (AB)	-	-
	Сверху Vigi	-	☑ (Vigi 1P+N)	-	☑ (Vigi 3P+N)
DT40/DPN с модулем Vigi, подключенным к отходящим линиям	Сверху	-	☑ (AB)	-	-
	Снизу	-	-	-	☑ (Vigi)
Дифференциальные выключатели нагрузки					
iID/iID K	Сверху	☑	-	-	-
	Снизу	☑	-	-	-
iID (двойные клеммы)	Сверху	-	-	-	☑
	Снизу	-	-	-	☑
iDPN Vigi на отходящую линию 1P+N	Сверху	-	☑	-	-
	Снизу	-	☑	-	-
iC60N RCBO	Сверху	-	-	-	-
	Снизу	-	-	☑	-
iC60 RCBO	Сверху	☑	-	-	-
	Снизу	☑	-	-	-
DPN Vigi/DT40 Vigi на отходящую линию 1P+N	Сверху	-	☑	-	-
	Снизу	-	☑	-	-
DPN Vigi/DT40 Vigi/iDPN Vigi на отходящую линию 3P+N	Сверху	-	☑	-	-
	Снизу	-	-	-	☑
Выключатели нагрузки					
iSW ≤ 63 A	Сверху	☑	-	-	-
	Снизу	☑	-	-	-
iSW 20/32 A	Сверху	-	-	-	☑
	Снизу	-	-	-	☑
Разъединители с плавкой вставкой					
STI	Сверху	-	☑	-	-
	Снизу	-	☑	-	-
SBI 14x51/SBI 22x58 ≤ 63 A	Сверху	-	-	-	☑ (1)
	Снизу	-	-	-	☑ (1)

(1) Возможно, вам понадобится заменить клеммы измерительного кабеля напряжения PowerTag F63 на другие кабельные наконечники (провод AWG22 / 0.33 мм²) для более подходящего подключения к этому изделию.



Типовая схема решения

230/400 В, 50 Гц

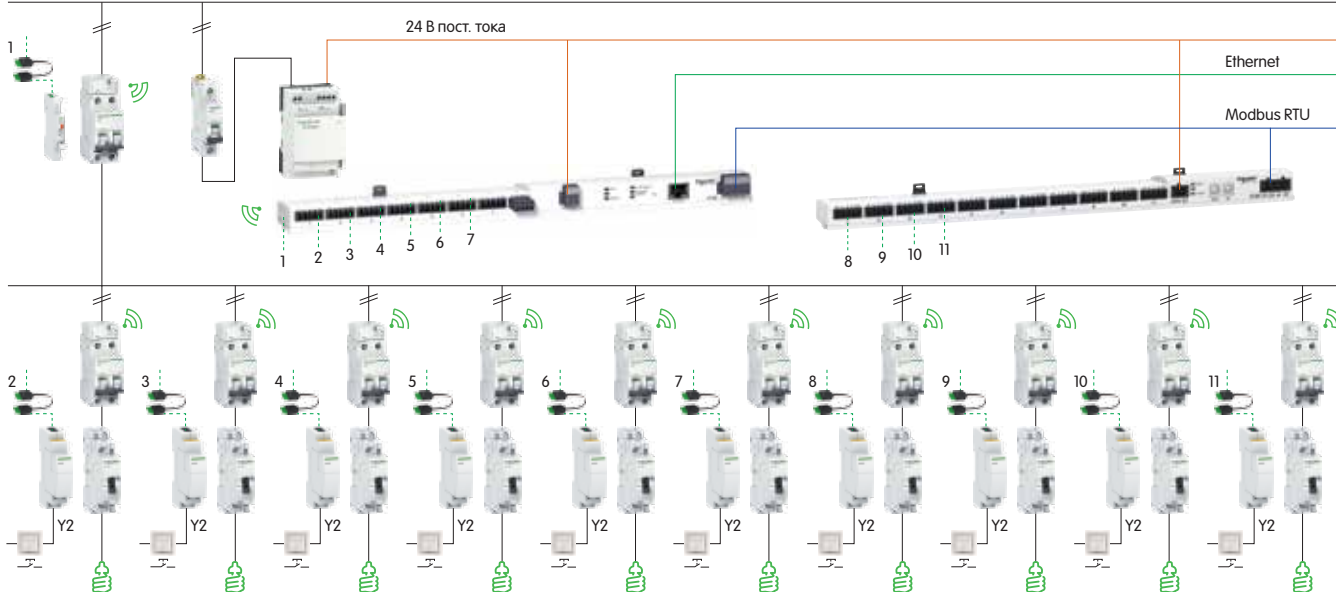

Описание решения

- Управление освещением реализовано на основе коммуникационной шины Smartlink SI B (ведущее устройство) и шины Smartlink SL (ведомое устройство). В качестве управляющих устройств применены импульсные реле iTL с дополнительными приставками для управления через Smartlink. Контроль состояния вводного автомата обеспечивается вспомогательными контактами iOF/SD. Для мониторинга потребления электроэнергии на вводе щита и на отходящих линиях установлены беспроводные датчики электроэнергии PowerTag.
- Функции:
 - Включение/выключение освещения централизовано через Smartlink и локально посредством кнопочных выключателей, установленных в помещениях.
 - Удаленный мониторинг состояния ВКЛ./ОТКЛ. импульсных реле для обеспечения эффективного использования освещения и снижения энергопотребления. Возможность централизованного включения освещения при чрезвычайных ситуациях и его отключения в конце рабочего дня для оптимизации затрат на электроэнергию.
 - Контроль состояния «включено/выключено/авария» вводного автомата для обеспечения бесперебойного электроснабжения.
 - Удаленный учет потребления электроэнергии, как суммарно при помощи щитовых приборов, так и на каждой отходящей линии, для обеспечения энергоэффективности.
 - Информирование сотрудников, отвечающих за эксплуатацию объекта, посредством электронной почты об увеличении потребления электроэнергии на контролируемых линиях, отключениях автоматических выключателей для своевременного реагирования и предотвращения перебоев в электроснабжении.
- Применение: управление освещением мест общего пользования и офисных помещений на объектах коммерческой недвижимости (в бизнес-центрах, торговых центрах, гостиницах и т.д.).

Используемые изделия

Изделие	Описание	Кол-во	№ по каталогу
Источник питания	Модульный блок питания 24 В; 1,2 А	1	ABL8MEM24012
iOF+SD 24	Вспомогательное устройство сигнализации с интерфейсом Ti24 для Acti 9 iC60, iID, ARA, RCA	1	A9A26897
iC60N	Автоматический выключатель, 2 полюса, 63 А, кривая С	1	A9F79263
iC60N	Автоматический выключатель, 1 полюс, 6 А, кривая С	1	A9F79106
iC60N	Автоматический выключатель, 2 полюса, 16 А, кривая С	10	A9F79216
iACT24	Вспомогательное устройство управления и сигнализации с интерфейсом Ti24 для контакторов iTL 10	10	A9C15424
iTL	Импульсное реле, 16 А, 2 НО контакта, 230 В пер. тока, 110 В пост. тока	10	A9C30812
Acti 9 Smartlink Modbus	Интерфейс связи	1	A9XMSB11
Acti 9 Smartlink SI B	Интерфейс связи	1	A9XMZA08
Универсальные кабели Smartlink	6-жильные, длиной 160 мм, с 2 разъемами	1	A9XCAM06
Smartlink	6-жильные, длиной 870 мм, с 2 разъемами	1	A9XCAL06
PowerTag	Беспроводной датчик электроэнергии, 1 полюс + нейтраль / 2 полюса (устанавливается выше по цепи)	11	A9MEM1521

Типовая схема решения

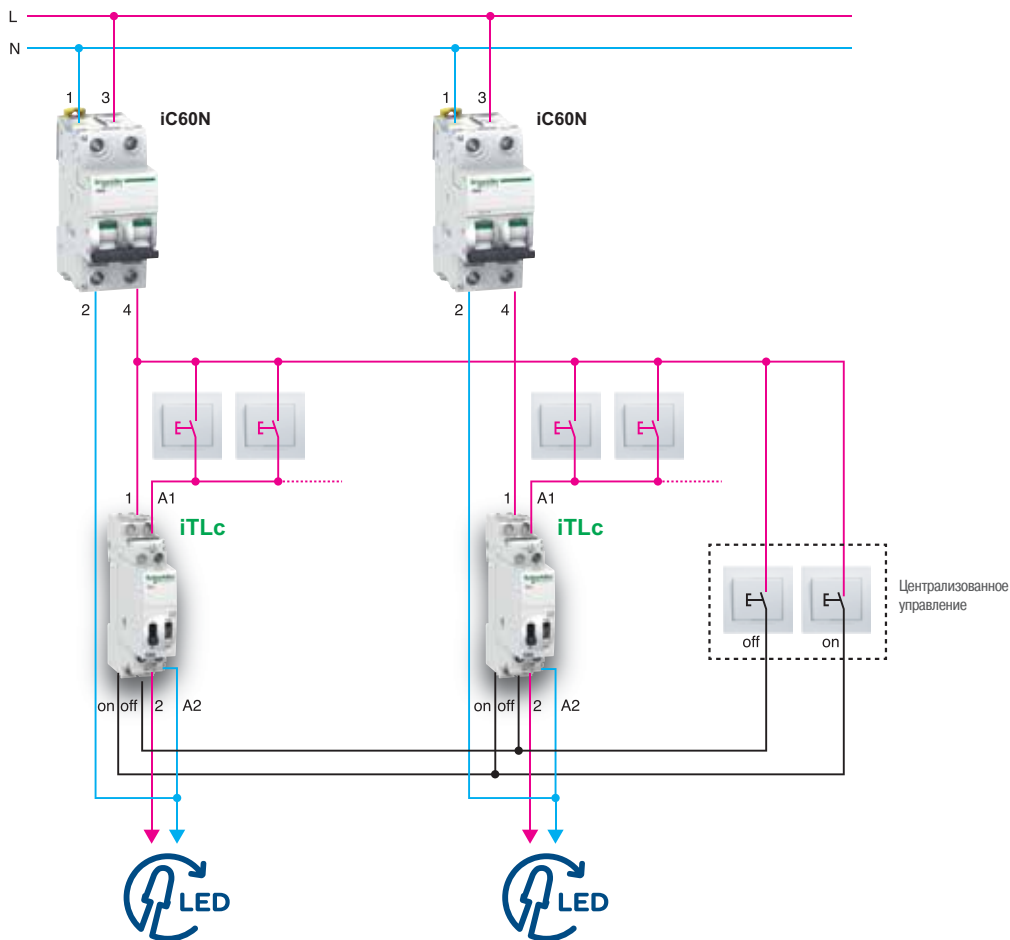

Описание решения

- Каждая осветительная цепь управляется с помощью кнопочного выключателя.
- Все освещение в доме отключается одним кнопочным выключателем.
- Все освещение в доме включается одним кнопочным выключателем.

Используемые изделия

Изделие	Описание	Кол-во	№ по каталогу
iC60N	Автоматический выключатель, 1 полюс + нейтраль, 16 А, кривая С	2	A9F79216
iTLc	Импульсное реле с централизованным управлением	2	A9C33811

Типовая схема решения

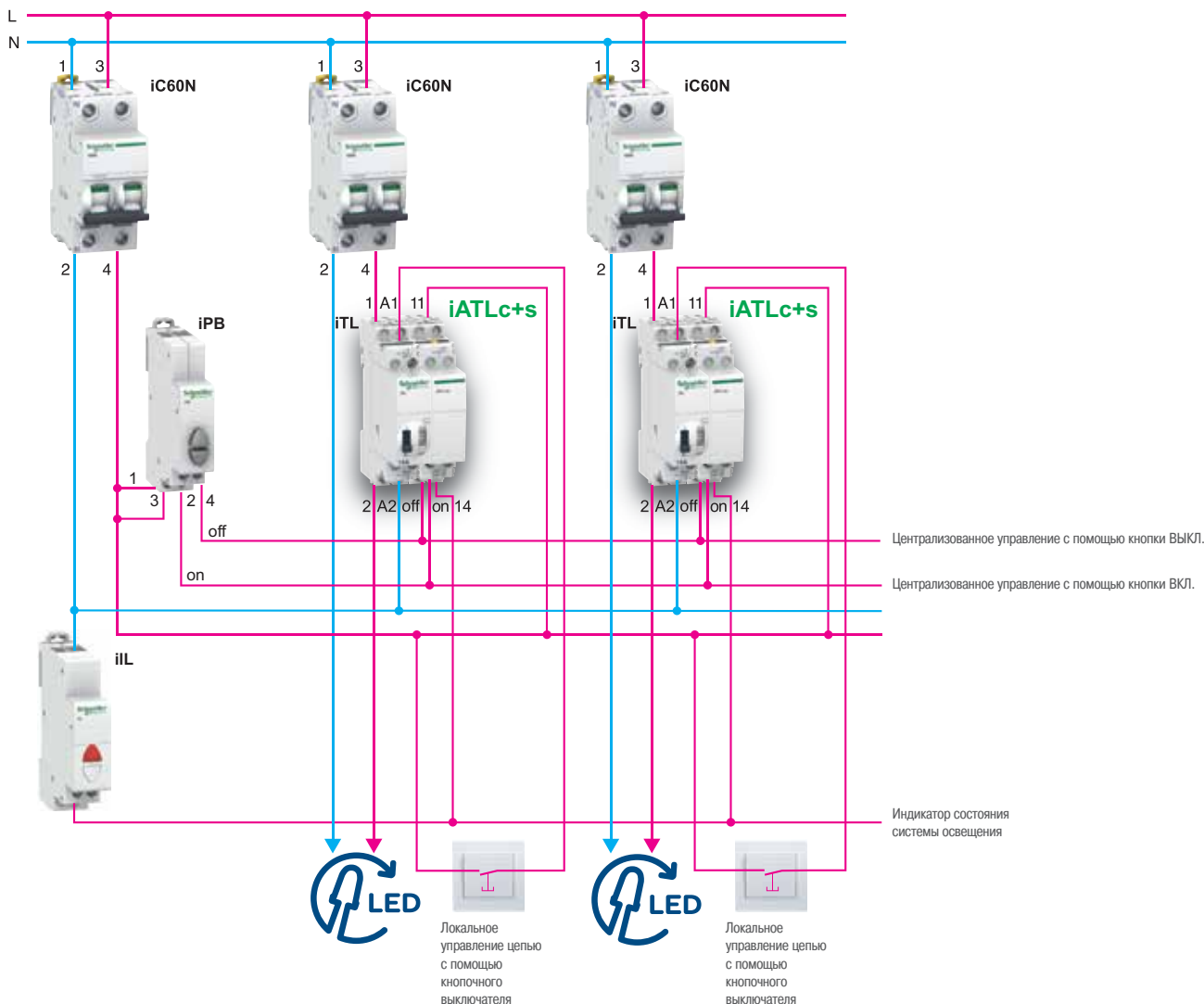

Описание решения

- Каждая осветительная цепь активируется локальными кнопочными выключателями и стандартными командами включения/выключения, исходящих от них. Кнопочные выключатели расположены на уровне приемной, а индикатор позволяет следить за состоянием системы.

Используемые изделия

Изделие	Описание	Кол-во	№ по каталогу
iC60N	Автоматический выключатель, 1 полюс + нейтраль, 2 А, кривая С	1	A9F74202
iC60N	Автоматический выключатель, 1 полюс + нейтраль, 10 А, кривая С	2	A9F79210
iTL	Импульсное реле	2	A9C30811
iATLc + s	Модуль централизованного управления + передача сигналов	2	A9C15409
iIL	Индикатор	1	A9E18320
iPB	Двойная кнопка	1	A9E18035

Типовая схема решения

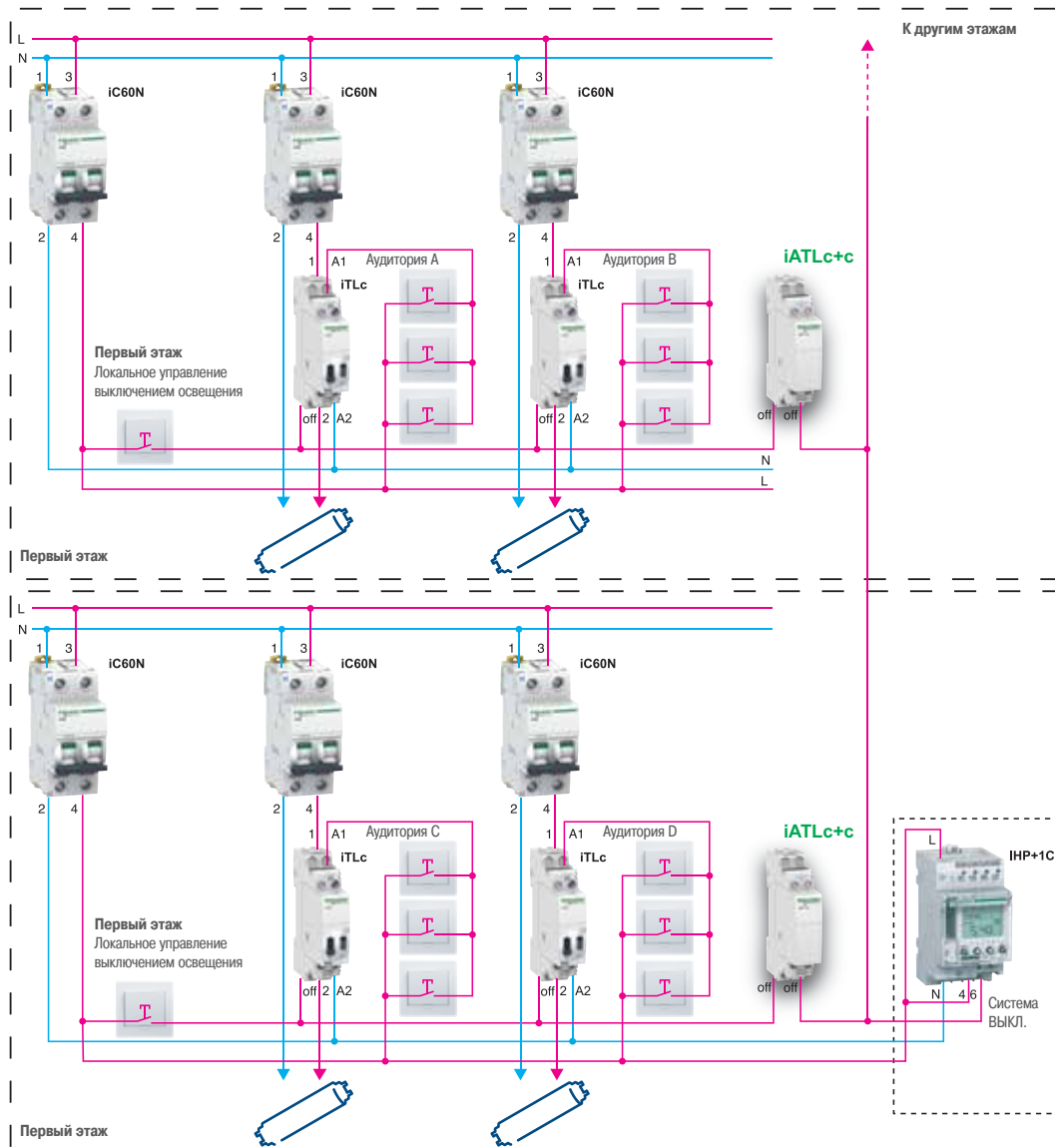

Описание решения

- Решение экономит пространство, а его программирование не требует особых навыков.
- Импульсные команды выключения всего освещения генерируются при закрытии здания и повторяются каждые 30 минут.

Используемые изделия

Изделие	Описание	Кол-во	№ по каталогу
IC60N	Автоматический выключатель, 1 полюс + нейтраль, 16 А, кривая С	2	A9F79216
ITLc	Импульсное реле с централизованным управлением	2	A9C33811

Типовая схема решения

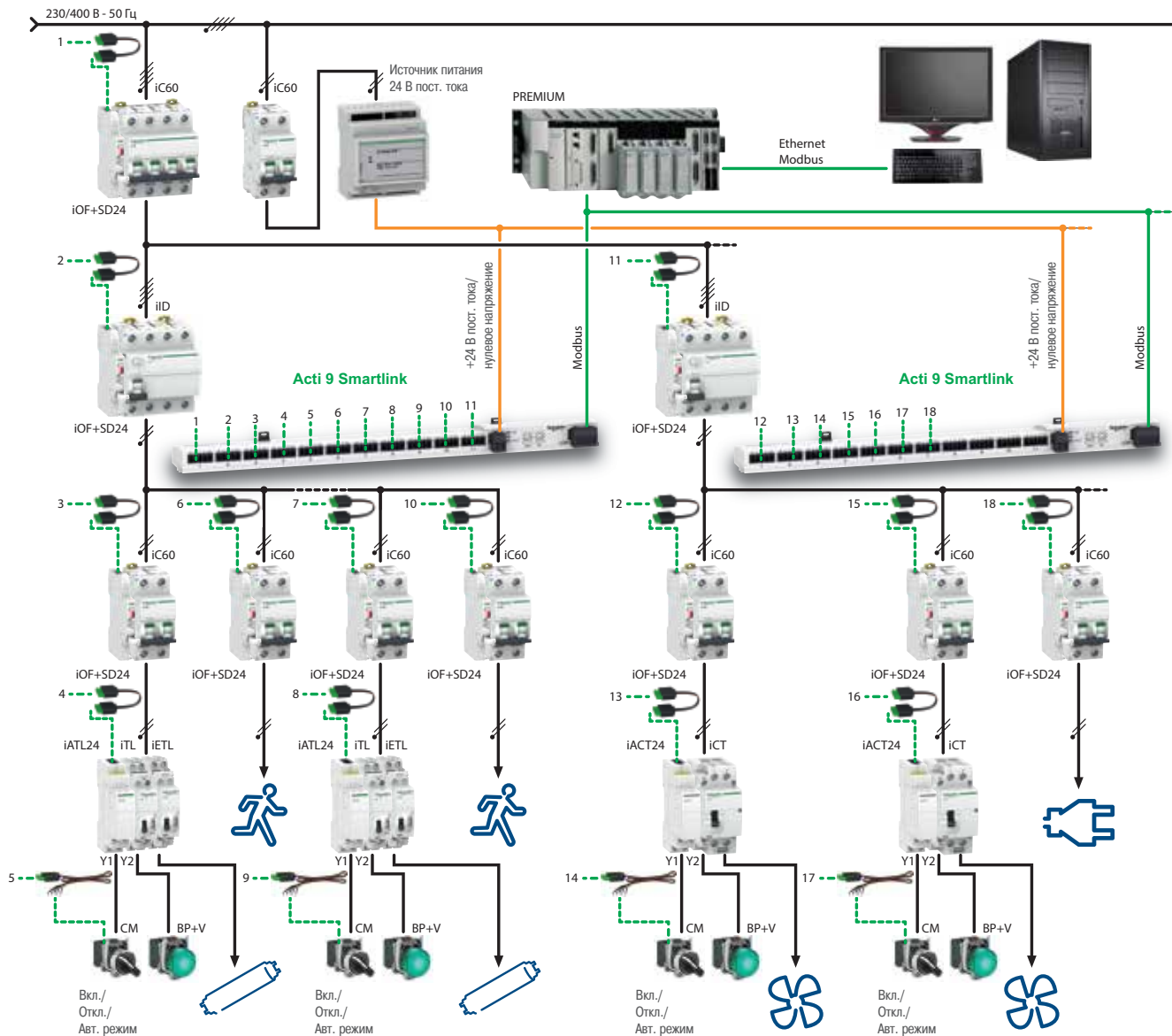

Используемые изделия

Изделие	Описание	Кол-во	№ по каталогу
Acti 9 Smartlink	Интерфейс передачи данных		A9XMSB11
iOF+SD24	Вспомогательные автоматические выключатели, 24 В пост. тока		A9A26897
iACT24	Вспомогательные контакторы, 24 В пост. тока		A9C15924
iATL24	Вспомогательные импульсные реле, 24 В пост. тока		A9C15424
Универсальные кабели Smartlink	6-жильные, длиной 100 мм, с 2 разъемами		A9XCAS06
	6-жильные, длиной 160 мм, с 2 разъемами		A9XCAM06
	6-жильные, длиной 870 мм, с 2 разъемами		A9XCAL06
	6-жильные, длиной 870 мм, с 1 разъемом		A9XCAU06
Разъемы T124	12 5-контактных разъемов		A9XC2412
Источник питания	Модульный блок питания 24 В пост. тока		ABL8-MEM24006
Premium	Программируемый логический контроллер		Обращайтесь в SE

Типовая схема решения

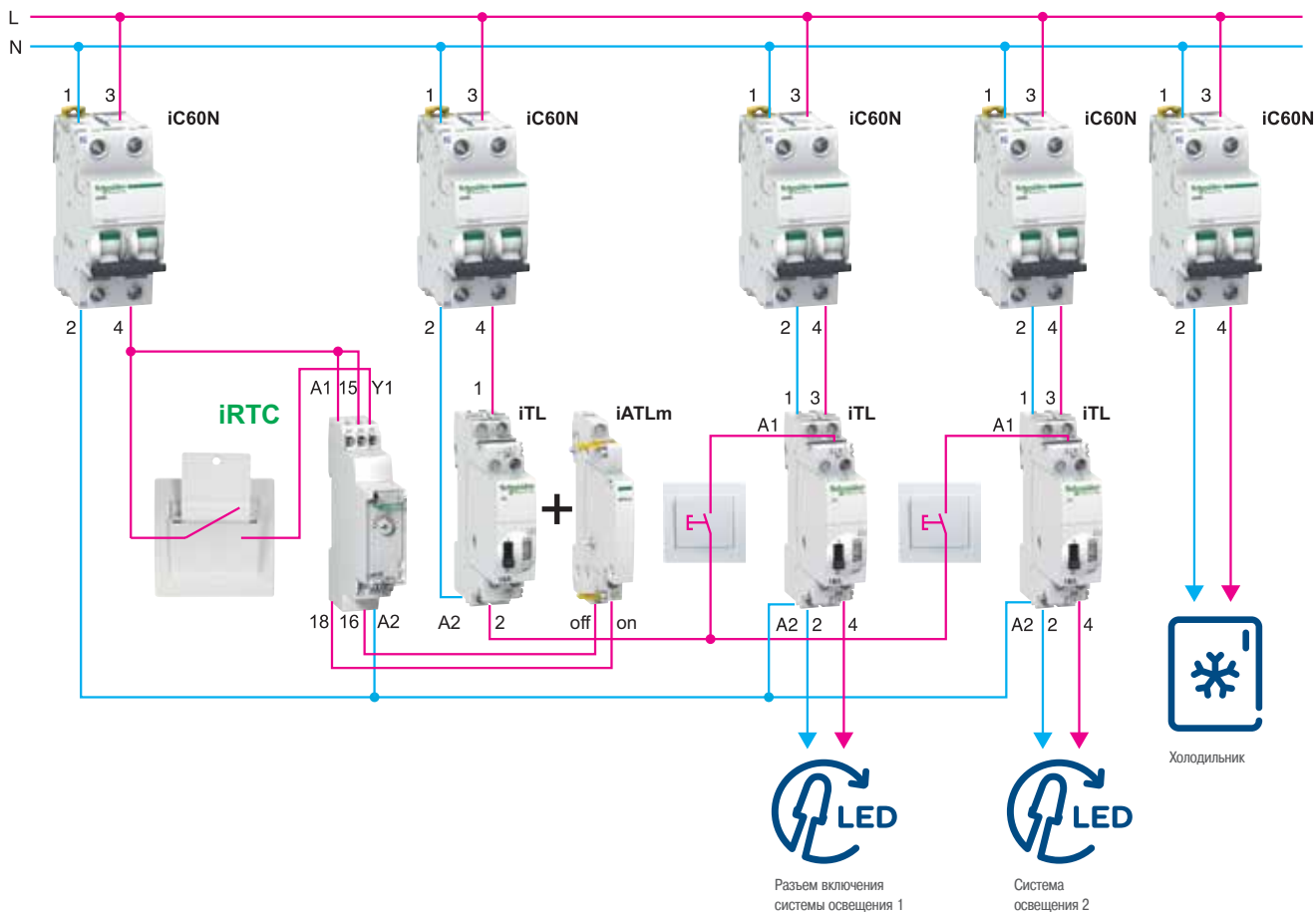

Описание решения

- Система освещения и разъемы питания номера активируются при обнаружении магнитной карты.
- При извлечении карты питание будет отключено по истечении предварительно установленной выдержки времени.

Используемые изделия

Изделие	Описание	Кол-во	№ по каталогу
iC60N	Автоматический выключатель, 1 полюс + нейтраль, 2 А, кривая С	1	A9F74202
iC60N	Автоматический выключатель, 1 полюс + нейтраль, 16 А, кривая С	4	A9F79216
iRTC	Реле с выдержкой времени	1	A9E16067
iTL	Импульсное реле, 1 полюс, 32 А	1	A9C30831
iTL	Импульсное реле, 2 полюса, 16 А	2	A9C30812
iATLm	Вспомогательное импульсное реле для управления с блокировкой	1	A9C15414

Управление электропитанием гостиничного номера при помощи карточного выключателя



Требования заказчика

Гостиничный номер, являясь личным пространством гостя, остается объектом обслуживания и ответственности уполномоченного персонала. Обеспечение максимальных комфорта и безопасности, как и рост прибыли, являются первоочередными задачами руководства гостиницы.

Во избежание риска электрического повреждения в отсутствие гостя и с целью экономии электроэнергии данное решение отключает питание всех потребителей, за исключением тех, что обеспечивают комфорт проживания (холодильник, кондиционер).

Предлагаемое решение

- Модульные устройства устанавливаются в распределительном щите, расположенном горизонтально за фальшпотолком. Такое решение не позволяет использовать модульные контакторы.
- Автоматический выключатель со встроенным дистанционным управлением Reflex iC60 отключает питание потребителей при изъятии карты из считывателя, расположенного на стене у входа в номер.
- Информация о присутствии гостей и наличии неисправности в сети передается непосредственно на управляющий номером ПЛК без использования дополнительных устройств.

> Преимущества

- **Безопасность:** отсутствие нагрева корпуса, что позволяет монтировать аппарат за фальшпотолком.
- **Экономия электроэнергии:** отсутствие постоянного потребления, т.к. Reflex iC60 является двухстабильным устройством.
- **Удобство:** отсутствие шума в рабочем состоянии, что отличает Reflex iC60 от модульных контакторов.
- **Простота:** непосредственная связь с ПЛК, управляющим номером, благодаря использованию интерфейса Ti24.



Применение:

- Отели
- Супермаркеты
- Заводы
- Университеты
- Офисы

Энергосбережение

> Автоматический выключатель со встроенным дистанционным управлением Reflex iC60 позволяет экономить до 30% электроэнергии, обеспечивая безопасность и комфорт потребителей.



Типовая схема решения

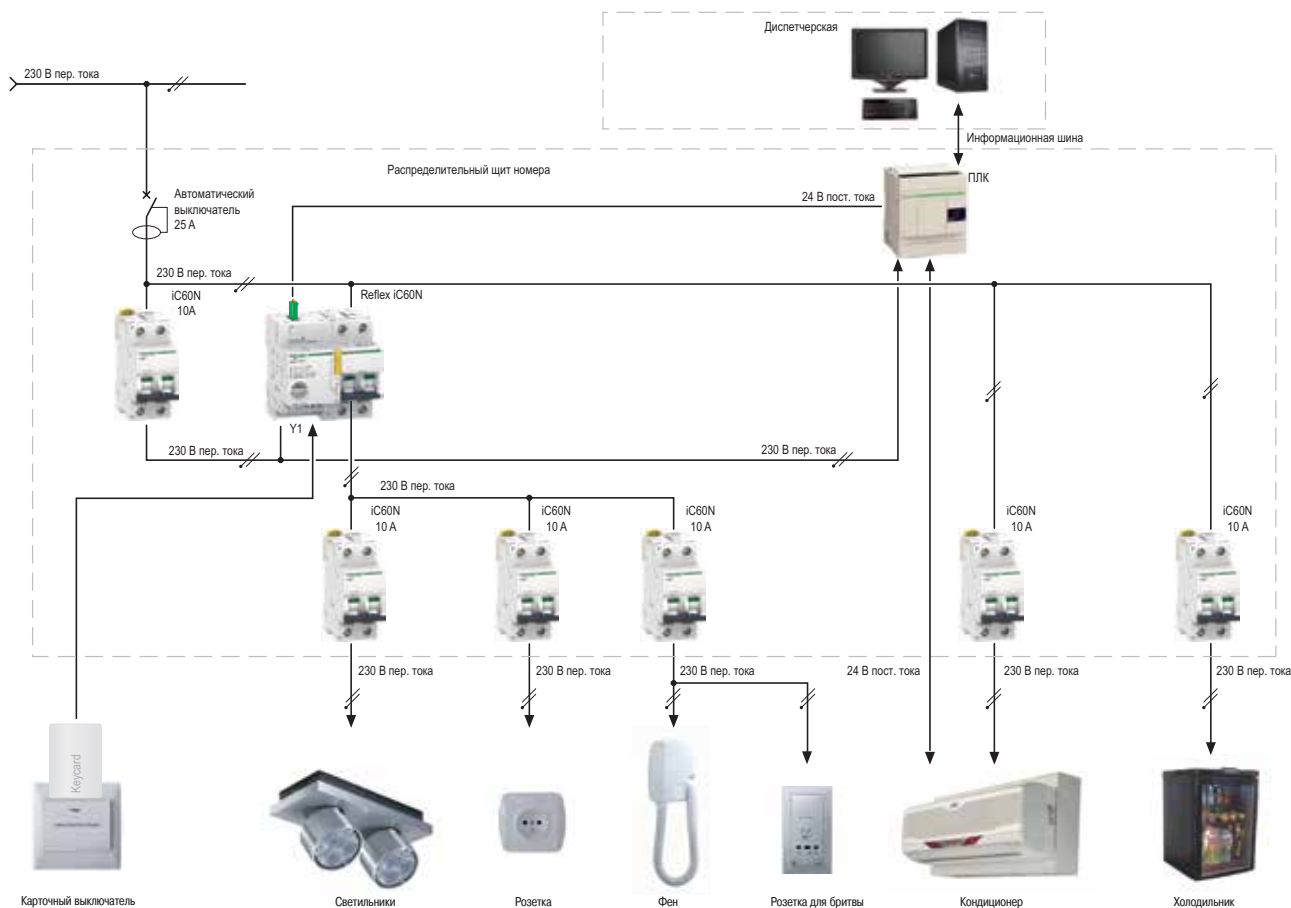

Технические характеристики

- Отключение неприоритетных нагрузок автоматическим выключателем со встроенным дистанционным управлением Reflex iC60, функционирующим в любом положении, что позволяет устанавливать распределительный щит горизонтально за фальшпотолком.
- Включение автоматического выключателя со встроенным дистанционным управлением при наличии карты в считывателе.
- Индикация состояния ВКЛ./ОТКЛ. автоматического выключателя и аварийная сигнализация на уровне ПЛК.
- Решение с минимальными нагревом и уровнем шума при эксплуатации.

> Используемые изделия

Изделие	Описание	Кол-во	№ по каталогу
Reflex iC60N	Автоматический выключатель со встроенным дистанционным управлением, 2 полюса, 25 А, 230 В, 50 Гц, кривая С, с интерфейсом Ti24	1	A9C62225
iC60N	Автоматический выключатель, 2 полюса, 10 А, кривая С	5	A9F79210
iC60N	Автоматический выключатель, 2 полюса, 16 А, кривая С	1	A9F79216

Оптимизация использования освещения в офисах



Требования заказчика

В среднем, на освещение расходуется треть всей потребляемой офисными зданиями электроэнергии.

В офисах, в основном используемых днем, ощутимая экономия электроэнергии может быть достигнута за счет оптимизации времени работы светильников.

Предлагаемая система отключает освещение в запрограммированное время, до наступления которого пользователь имеет возможность ручного управления светильниками.

Предлагаемое решение

- Включение и выключение светильников осуществляется при помощи кнопочных выключателей, расположенных во всех зонах офиса.
- Программируемое реле времени INP посылает команду на отключение освещения автоматическому выключателю с дистанционным управлением Reflex iC60.
- Reflex iC60 функционирует в режиме 1, разрешающем местное повторное включение освещения.
- Информация о включении, отключении освещения и неисправностях в сети передаётся в диспетчерский пункт системы управления зданием.

> Преимущества

- **Экономия электроэнергии:** до 30% энергосбережения за счет оптимизации времени работы светильников.
- **Простота:**
 - безопасное автоматизированное решение для управления освещением;
 - индикатор состояния на передней панели устройства и дистанционная сигнализация.
- **Безопасность:** устройство механической блокировки, не требующее дополнительных аксессуаров.
- **Непрерывность электроснабжения:** Reflex iC60 является двухстабильным устройством, не меняющим свое состояние при перебоях в электроснабжении.



Применение:

- Офисы
- Образовательные учреждения
- Промышленность
- Розничная торговля

Управление освещением открытой автомобильной стоянки



Требования заказчика

Для освещения открытых автостоянок используются светильники большой мощности. Однако, принимая во внимание уровень естественной освещенности и степень загруженности стоянки, использование освещения на полной мощности не всегда бывает целесообразным. Управление его интенсивностью помогает оптимизировать потребление электроэнергии и затраты на замену ламп.

Предлагаемое решение автоматически изменяет интенсивность освещения в зависимости от времени суток и периодичности использования автостоянки.

Предлагаемое решение

- Многофункциональное реле времени посылает команды на включение / отключение освещения автоматическому выключателю с дистанционным управлением Reflex iC60 в соответствии с текущими настройками системы управления зданием.
- Сумеречный выключатель регулирует интенсивность освещения в каждой зоне.
- Reflex iC60 функционирует в режиме 1, разрешающем переключение на местное управление освещением.
- Информация о включении, отключении освещения и неисправностях в сети передаётся в диспетчерский пункт системы управления зданием.

> Преимущества

- **Экономия электроэнергии:**
 - до 30% энергосбережения за счет оптимизации времени и интенсивности работы светильников;
 - увеличение срока службы ламп.
- **Простота:**
 - сокращение времени на кабельные подключения;
 - индикатор состояния на передней панели устройства и дистанционная сигнализация.
- **Безопасность:** устройство механической блокировки, не требующее дополнительных аксессуаров.
- **Непрерывность электроснабжения:** Reflex iC60 является двухстабильным устройством, не меняющим свое состояние при перебоих в электроснабжении.



Применение:

- Отели
- Супермаркеты
- Заводы
- Университеты
- Офисы

Энергосбережение

> Автоматический выключатель со встроенным дистанционным управлением Reflex iC60 позволяет сократить потребление электроэнергии на 30%.



Типовая схема решения

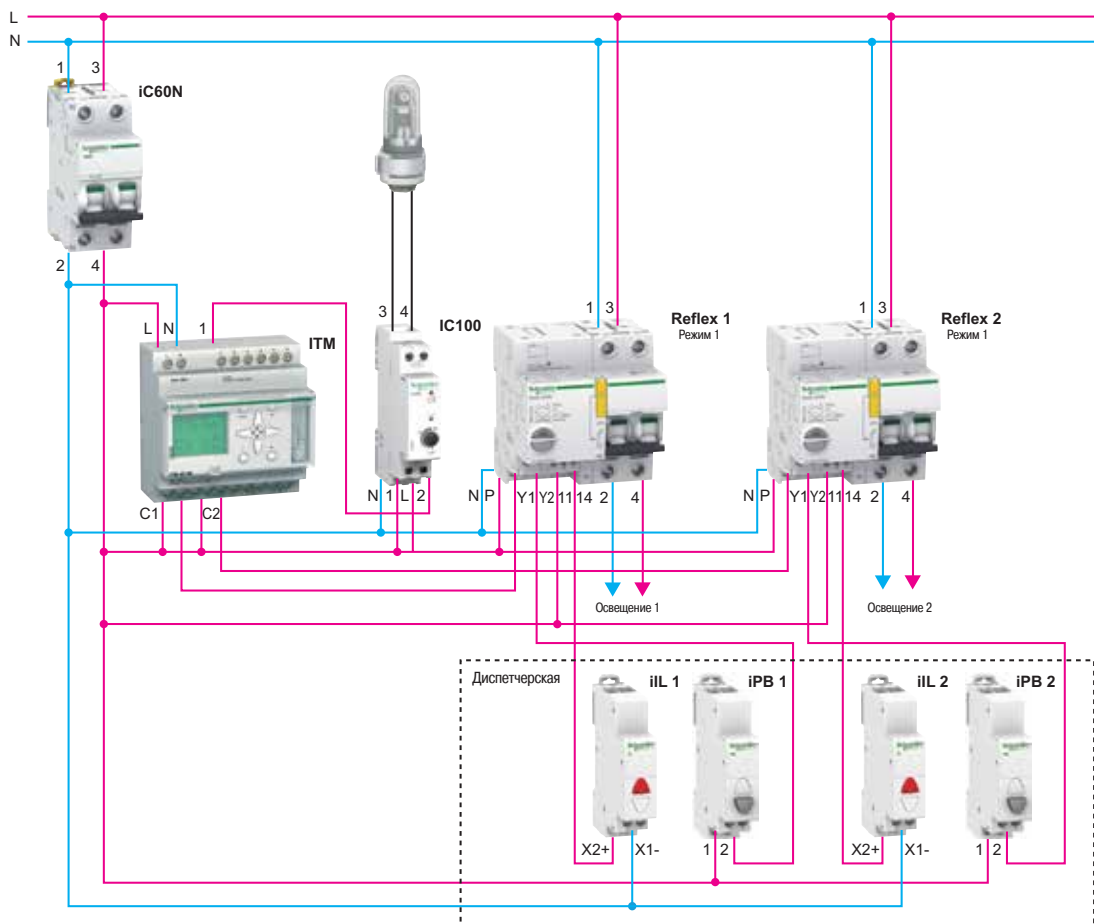

Технические характеристики

- Питание светильников при помощи автоматического выключателя со встроенным дистанционным управлением Reflex iC60.
- Включение и отключение светильников при помощи программируемого реле времени и сумеречного выключателя, управляющего интенсивностью освещения в зависимости от времени суток.
- Возможность ручного управления светильниками посредством кнопочных выключателей.
- Информация о включении, отключении освещения и неисправностях в сети передаётся в диспетчерский пункт системы управления зданием.

> Используемые изделия

Изделие	Описание	Кол-во	№ по каталогу
iC60N	Автоматический выключатель, 2 полюса, 10 А	1	A9F79210
Reflex iC60N	Автоматический выключатель со встроенным дистанционным управлением, 25 А, 230 В, 50 Гц, кривая С	2	A9C62225
ITM	Многофункциональное реле времени	1	15270
IC100	Сумеречный выключатель	1	15482
iPB	Серый кнопочный выключатель	2	A9E18032
iIL	Красный индикатор наличия питания 230 В	2	A9E18320

Автоматизация системы освещения цеха



Требования заказчика

Система освещения цеха промышленного предприятия имеет первостепенное значение для обеспечения безопасности персонала и роста производительности. Для оптимизации потребления электроэнергии необходима система автоматического управления освещением с учетом периодичности работы цеха. В целях безопасности сотрудников должно быть запрещено ручное отключение светильников. Тем не менее, необходима возможность ручного управления освещением для проведения техобслуживания, замены ламп или работы в ночное время.

Предлагаемое решение предоставляет возможность переключения ручного и автоматического режимов на каждой линии светильников.

Предлагаемое решение

- Питание светильников осуществляется посредством автоматического выключателя со встроенным дистанционным управлением Reflex iC60.
- Система управления зданием (BMS) посылает команды включения / отключения освещения автоматическому выключателю со встроенным дистанционным управлением Reflex iC60 в соответствии с текущими потребностями здания.
- Reflex iC60 функционирует в режиме 3, разрешающем обслуживающему персоналу принудительное местное управление включением / отключением освещения.
- Информация о включении, отключении освещения и неисправностях в сети передается в диспетчерский пункт системы управления зданием.

> Преимущества

- **Простота:**
 - отсутствие слаботочных интерфейсов между Reflex iC60 и системой управления зданием (BMS);
 - снижение стоимости кабельных соединений, которых на 50% меньше по сравнению с традиционными решениями;
 - индикатор состояния на передней панели устройства и дистанционная сигнализация.
- **Гибкость:** возможность принудительного переключения на местное управление.
- **Безопасность:** устройство механической блокировки, не требующее дополнительных аксессуаров.
- **Непрерывность электроснабжения:** Reflex iC60 является двухстабильным устройством, не меняющим свое состояние при перебоих в электроснабжении.



Применение:

- Цеха
- Конференц-залы
- Платформы
- Залы ожидания
- Супермаркеты

Совершенствование системы управления освещением

> Оптимизация использования светового дня и гарантия повышения качества электроснабжения.



Типовая схема решения

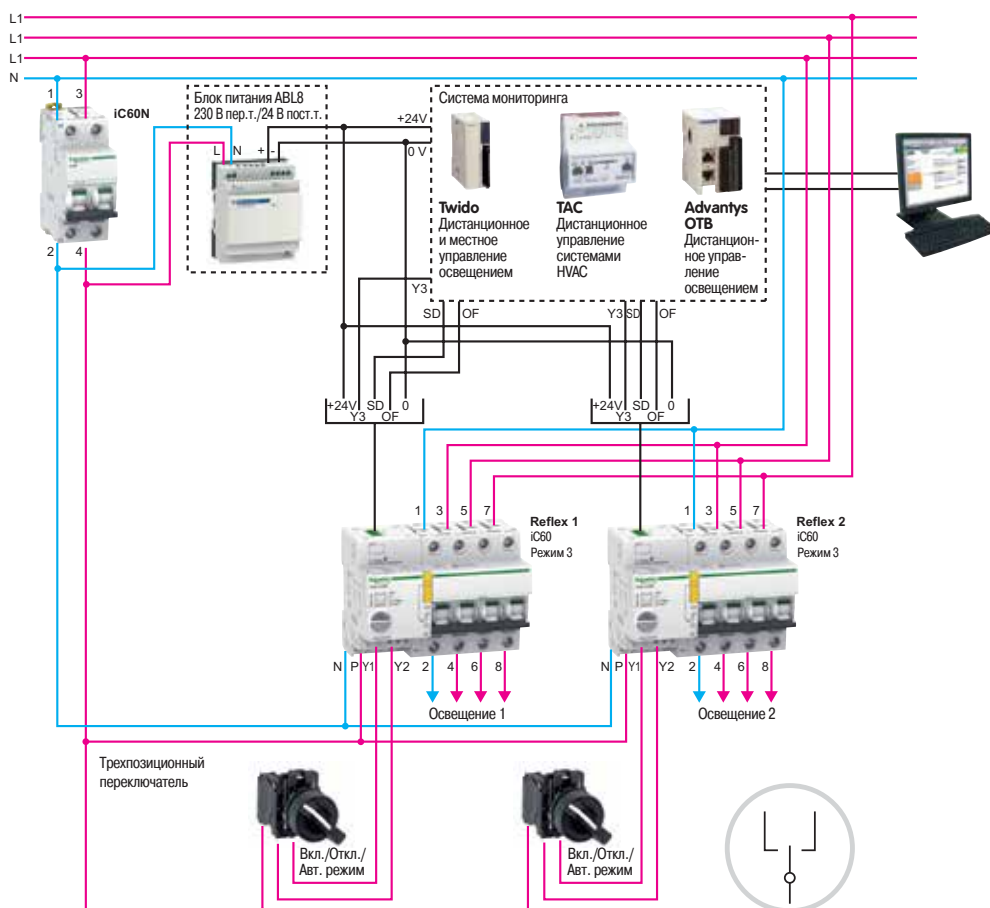

Технические характеристики

- Питание светильников при помощи автоматического выключателя со встроенным дистанционным управлением Reflex iC60.
- Включение и отключение освещения посредством ПЛК системы управления зданием (BMS).
- Принудительное местное управление включением / отключением освещения при помощи переключателя на передней панели электрического шкафа.
- Информация о включении, отключении освещения и неисправностях в сети передаётся в диспетчерский пункт системы управления зданием без использования дополнительных слаботочных интерфейсов.

> Используемые изделия

Изделие	Описание	Кол-во	№ по каталогу
iC60N	Автоматический выключатель, 4 полюса, 20 А, кривая В	1	A9F78420
Reflex iC60N	Автоматический выключатель со встроенным дистанционным управлением и с интерфейсом Ti24, 25 А, кривая С	2	A9C62425
Harmony	Трёхпозиционный переключатель, 22 мм	2	XB7ED33P

Типовая схема решения

230/400 В, 50 Гц

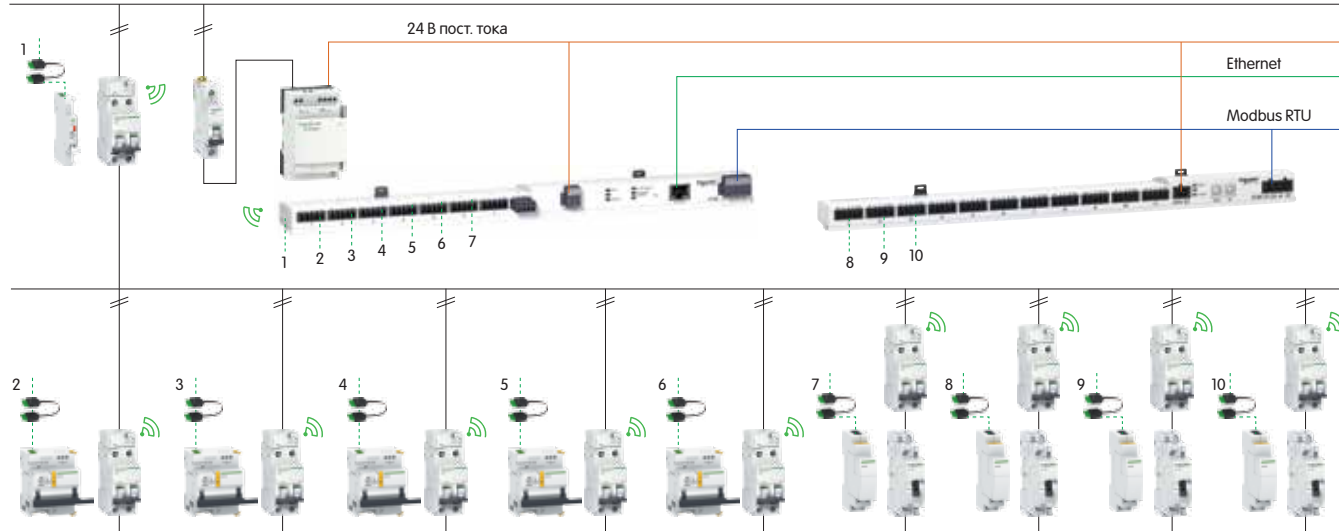

Описание решения

- Управление ответственными нагрузками реализовано на основе коммуникационной шины Smartlink SI B (ведущее устройство) и шины Smartlink SL (ведомое устройство). В качестве управляющих устройств на типовых нагрузках применены модульные контакторы iCT с дополнительными устройствами управления через Smartlink. Для управления ответственными нагрузками применены автоматические выключатели с мотор-редукторами. Контроль состояния вводного автомата обеспечивается вспомогательными контактами iOF/SD. Для мониторинга потребления электроэнергии на вводе щита и на отходящих линиях установлены беспроводные датчики электроэнергии PowerTag.
- Функции:
 - Централизованное включение/выключение всех видов нагрузок через Smartlink.
 - Удаленный мониторинг включения/выключения модульных контакторов и автоматических выключателей с мотор-редукторами для обеспечения эффективной работы нагревателей и снижения энергопотребления.
 - Возможность удаленного повторного включения автоматического выключателя на линии ответственной нагрузки для быстрого восстановления питания, в т.ч. после его аварийного срабатывания (данная опция может быть отключена в настройках мотор-редуктора).
 - Контроль состояния «включено/выключено/авария» вводного автомата для обеспечения бесперебойного электроснабжения.
 - Удаленный учет потребления электроэнергии как щитовыми приборами, так и на каждой отходящей линии для контроля использования нагрузок и обеспечения энергоэффективности.
 - Информирование сотрудников, отвечающих за эксплуатацию объекта, об увеличении потребления электроэнергии на контролируемых линиях, отключениях автоматических выключателей и контакторов по электронной почте для своевременного реагирования и предотвращения перебоев в электроснабжении.
- Применение: управление распределенными нагрузками на промышленных объектах и на объектах коммерческой недвижимости (в бизнес-центрах, торговых центрах, гостиницах и т.д.).

Используемые изделия

Изделие	Описание	Кол-во	№ по каталогу
Источник питания	Модульный блок питания 24 В; 1,2 А	1	ABL8MEM24012
iOF+SD 24	Вспомогательное устройство сигнализации с интерфейсом Ti24 для Acti 9 iC60, iID, ARA, RCA	1	A9A26897
IC60N	Автоматический выключатель, 2 полюса, 63 А, кривая С	1	A9F79263
IC60N	Автоматический выключатель, 1 полюс, 6 А, кривая С	1	A9F79106
RCA	Мотор-редуктор для iC60, 1 полюс и 2 полюса, с Ti24	4	A9C70122
iACT24	Вспомогательное устройство управления и сигнализации с разъемами Ti24 для контакторов iCT	4	A9C15924
iCT	Модульный контактор ручного управления, 25 А, 2 НО контакта, 230/240 В, AC	4	A9C21732
IC60N	Автоматический выключатель, 2 полюса, 25 А, кривая С	8	A9F79225
Acti 9 Smartlink Modbus	Интерфейс связи	1	A9XMSB11
Acti 9 Smartlink SI B	Интерфейс связи	1	A9XMZA08
Универсальные кабели Smartlink	6-жильные, длиной 160 мм, с 2 разъемами	1	A9XCAM06
Smartlink	6-жильные, длиной 870 мм, с 2 разъемами	1	A9XCAL06
PowerTag	Беспроводной датчик электроэнергии, 1 полюс + нейтраль / 2 полюса (устанавливается выше по цепи)	10	A9MEM1521

Типовая схема решения

230/400 В, 50 Гц

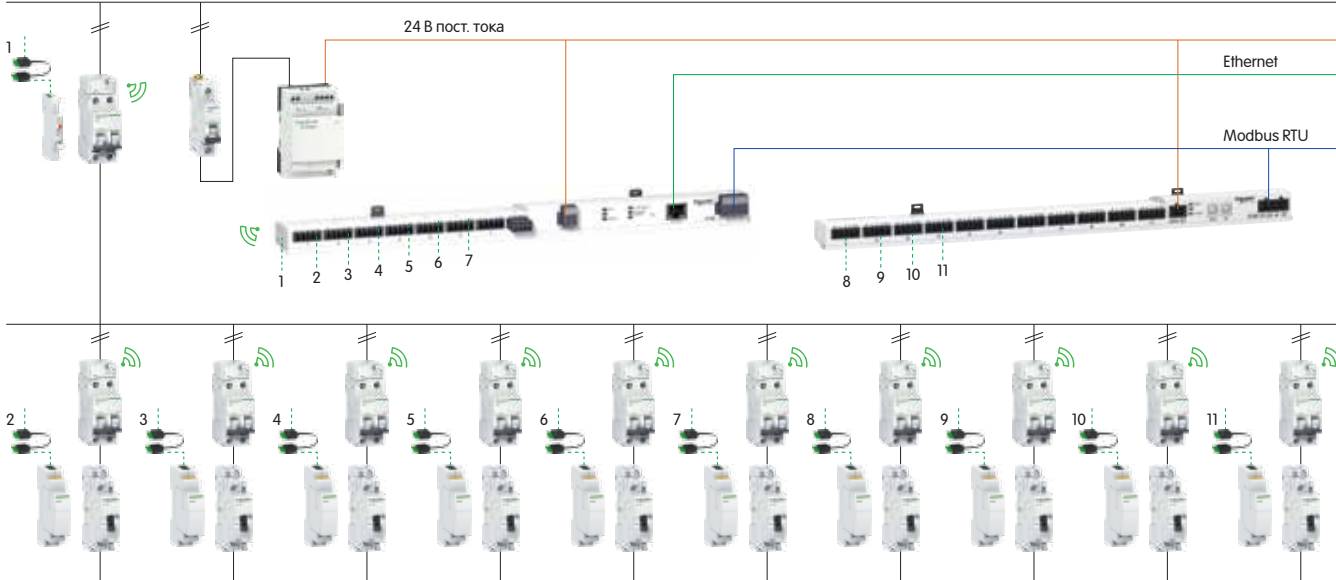

Описание решения

- Управление нагревателями реализовано на основе коммуникационной шины Smartlink SI B (ведущее устройство) и шины Smartlink SL (ведомое устройство). В качестве управляющих устройств применены модульные контакторы iCT с дополнительными приставками для управления через Smartlink. Контроль состояния вводного автомата обеспечивается вспомогательными контактами iOF/SD. Для мониторинга потребления электроэнергии на вводе щита и на отходящих линиях установлены беспроводные датчики электроэнергии PowerTag.
- Функции:
 - Централизованное включение/выключение нагревательных нагрузок через Smartlink.
 - Удаленный мониторинг состояния ВКЛ./ОТКЛ. модульных контакторов для обеспечения эффективной работы нагревателей и снижения энергопотребления.
 - Контроль состояния «включено/выключено/авария» вводного автоматического выключателя для обеспечения бесперебойного электроснабжения.
 - Удаленный учет потребления электроэнергии как суммарно с помощью щитовых приборов, так и на каждой отходящей линии для контроля использования нагрузок и обеспечения энергоэффективности.
 - Информирование сотрудников, отвечающих за эксплуатацию объекта, посредством электронной почты об увеличении потребления электроэнергии на контролируемых линиях, отключениях автоматических выключателей для своевременного реагирования и предотвращения перебоев в электроснабжении.
- Применение: управление распределенными нагревательными нагрузками (теплые полы, конвекторы) на промышленных объектах и на объектах коммерческой недвижимости (в бизнес-центрах, торговых центрах, гостиницах и т.д.).

Используемые изделия

Изделие	Описание	Кол-во	№ по каталогу
Источник питания	Модульный блок питания 24 В; 1,2А	1	ABL8MEM24012
iOF+SD 24	Вспомогательное устройство сигнализации с интерфейсом T124 для Acti 9 iC60, IID, ARA, RCA	1	A9A26897
IC60N	Автоматический выключатель, 2 полюса, 63 А, кривая С	1	A9F79263
IC60N	Автоматический выключатель, 1 полюс, 6 А, кривая С	1	A9F79106
IC60N	Автоматический выключатель, 2 полюса, 16 А, кривая С	10	A9F79216
iACT24	Вспомогательное устройство управления и сигнализации с разъемами T124 для контакторов iCT	10	A9C15924
iCT	Модульный контактор ручного управления, 25 А, 2 НО контакта, 230/240 В, АС	10	A9C21732
Acti 9 Smartlink Modbus	Интерфейс связи	1	A9XMSB11
Acti 9 Smartlink SI B	Интерфейс связи	1	A9XMA08
Универсальные кабели Smartlink	6-жильные, длиной 160 мм, с 2 разъемами	1	A9XCAM06
Smartlink	6-жильные, длиной 870 мм, с 2 разъемами	1	A9XCAL06
PowerTag	Беспроводной датчик электроэнергии, 1 полюс + нейтраль / 2 полюса (устанавливается выше по цепи)	11	A9MEM1521

Типовая схема решения

230/400 В, 50 Гц

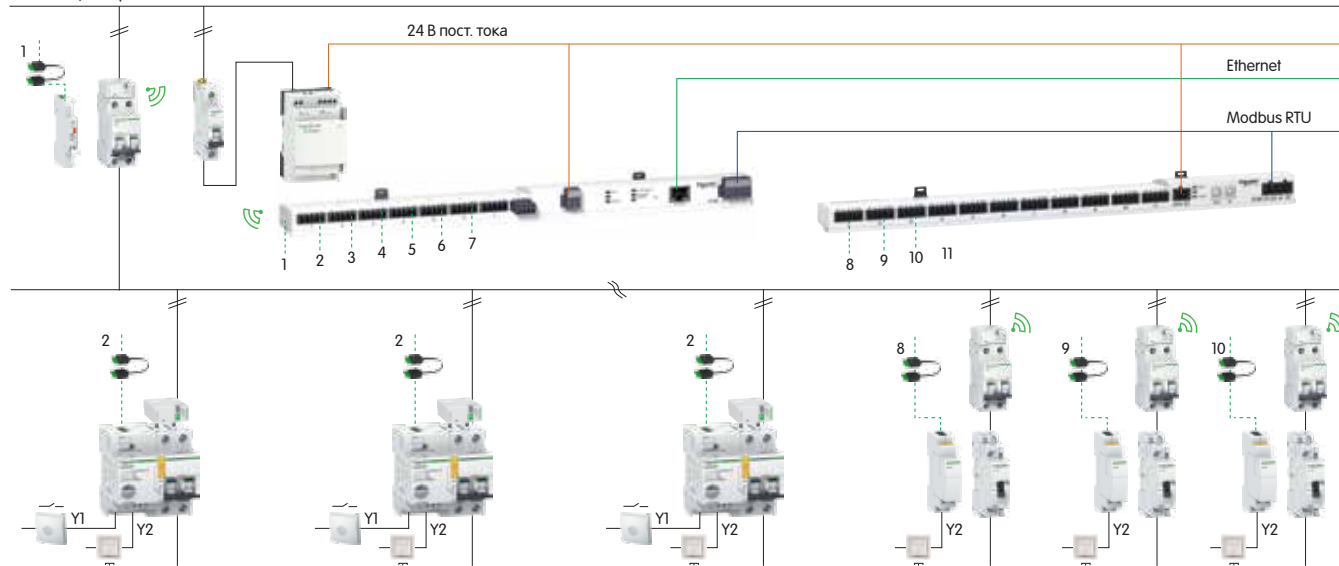

Описание решения

- Управление нагрузками реализовано на основе коммуникационной шины Smartlink SI B (ведущее устройство) и шины Smartlink SL (ведомое устройство). В качестве управляющих устройств на типовых нагрузках применены модульные контакторы iCT с дополнительными устройствами управления через Smartlink. Для многоканального управления нагрузками применены автоматические выключатели со встроенным приводом Reflex IC60. Контроль состояния вводного автомата обеспечивается вспомогательными контактами iOF/SD. Для мониторинга потребления электроэнергии на вводе щита и на отходящих линиях установлены беспроводные датчики электроэнергии PowerTag.
- Функции:
 - Централизованное ВКЛ./ОТКЛ. всех видов нагрузок через Smartlink.
 - Удаленный мониторинг состояния включения/выключения модульных контакторов и Reflex для обеспечения эффективной работы электроустановки и снижения энергопотребления.
 - Возможность управления нагрузками по нескольким каналам через Reflex IC60: удаленно через Smartlink, локально посредством постоянной команды с внешних устройств (датчика движения, датчика освещенности и т.п.) или импульсной команды с кнопочного выключателя.
 - Контроль состояния «включено/выключено/авария» вводного автомата для обеспечения бесперебойного электроснабжения.
 - Удаленный учет потребления электроэнергии как суммарно с помощью щитовых приборов, так и на каждой отходящей линии для контроля использования нагрузок и обеспечения энергоэффективности.
 - Информирование сотрудников, отвечающих за эксплуатацию объекта, по электронной почте об увеличении потребления электроэнергии на контролируемых линиях, отключениях автоматических выключателей и контакторов для своевременного реагирования и предотвращения перебоев в электроснабжении.
- Применение: управление распределенными нагрузками на промышленных объектах и объектах коммерческой недвижимости.

Используемые изделия

Изделие	Описание	Кол-во	№ по каталогу
Источник питания	Модульный блок питания 24 В; 1,2 А	1	ABL8MEM24012
iOF+SD 24	Вспомогательное устройство сигнализации с интерфейсом Ti24 для Acti 9 iC60, iID, ARA, RCA	1	A9A26897
IC60N	Автоматический выключатель, 2 полюса, 63 А, кривая С	1	A9F79263
IC60N	Автоматический выключатель, 1 полюс, 6 А, кривая С	1	A9F79106
IC60N	Автоматический выключатель, 2 полюса, 25 А, кривая С	3	A9F79225
REFLEX IC60N	Автоматический выключатель, 2 полюса, 25 А, кривая С, с разъемами Ti24	3	A9C62225
iACT24	Вспомогательное устройство управления и сигнализации с разъемами Ti24 для контакторов iCT	3	A9C15924
iCT	Модульный контактор ручного управления, 25 А, 2 НО контакта, 230/240 В, AC	3	A9C21732
Acti 9 Smartlink Modbus	Интерфейс связи	1	A9XMSB11
Acti 9 Smartlink SI B	Интерфейс связи	1	A9XMZA08
Универсальные кабели Smartlink	6-жильные, длиной 160 мм, с 2 разъемами Smartlink	1	A9XCAM06
Smartlink	6-жильные, длиной 870 мм, с 2 разъемами Smartlink	1	A9XCAL06
PowerTag	Беспроводной датчик электроэнергии, 1 полюс + нейтраль / 2 полюса (устанавливается выше по цепи)	7	A9MEM1521

Типовая схема решения

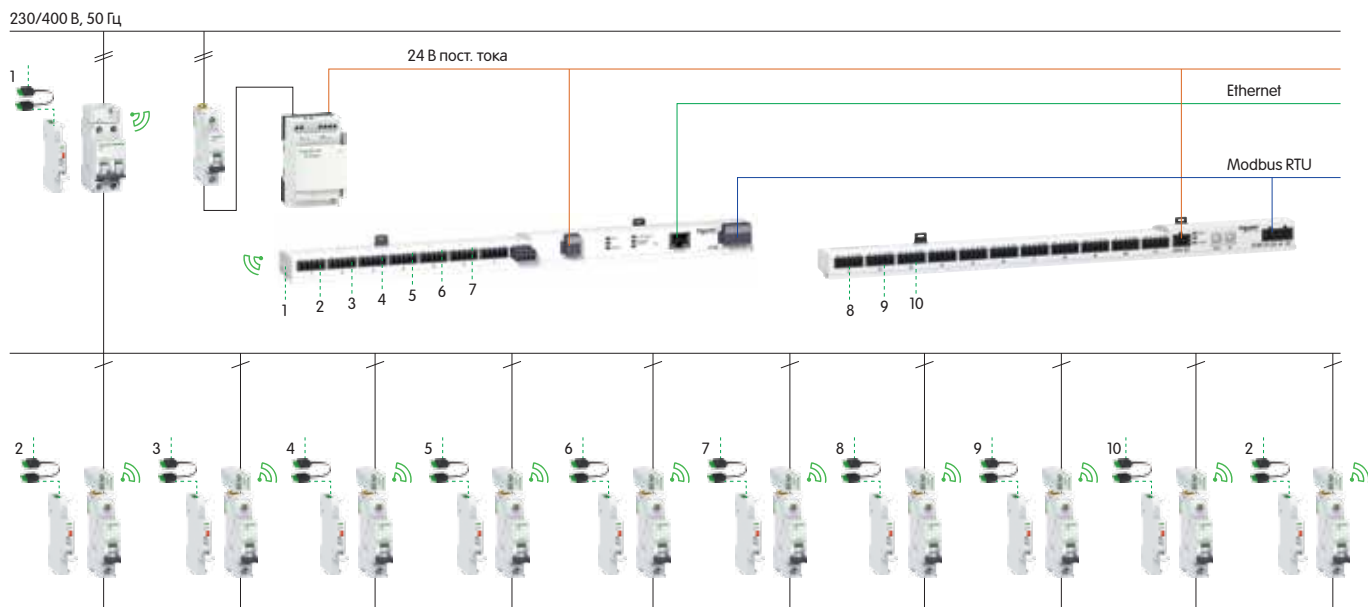

Описание решения

- Контроль нагрузок в центрах обработки данных (ЦОД) реализован на основе коммуникационной шины Smartlink SI B (ведущее устройство) и шины Smartlink SL (ведомое устройство). Контроль состояния вводного автомата и автоматов отходящих линий обеспечивается вспомогательными контактами iOF/SD. Для мониторинга потребления электроэнергии на вводе щита и на отходящих линиях установлены беспроводные датчики электроэнергии PowerTag.
- Функции:
 - Контроль состояния «включено/выключено/авария» автоматических выключателей позволяет оперативно реагировать на отключения для обеспечения бесперебойного электроснабжения оборудования ЦОД.
 - Удаленный учет потребления электроэнергии как суммарно щитовыми приборами, так и на каждой отходящей линии для контроля баланса нагрузок между точками питания и обеспечения энергоэффективности.
 - Информирование сотрудников, отвечающих за эксплуатацию объекта, по электронной почте об увеличении потребления электроэнергии на контролируемых линиях, о срабатывании автоматических выключателей для своевременного реагирования и предотвращения перебоев в электроснабжении.
- Применение: системы электроснабжения центров обработки данных.

Используемые изделия

Изделие	Описание	Кол-во	№ по каталогу
Источник питания	Модульный блок питания 24 В; 1,2А	1	ABL8MEM24012
iOF+SD 24	Вспомогательное устройство сигнализации с интерфейсом T124 для Acti 9 iC60, iID, ARA, RCA	10	A9A26897
IC60N	Автоматический выключатель, 2 полюса, 63 А, кривая С	1	A9F79263
IC60N	Автоматический выключатель, 1 полюс, 6 А, кривая С	1	A9F79106
IC60N	Автоматический выключатель, 1 полюс, 16 А, кривая С	9	A9F79116
Acti 9 Smartlink Modbus	Интерфейс связи	1	A9XMSB11
Acti 9 Smartlink SI B	Интерфейс связи	1	A9XMZA08
Универсальные кабели Smartlink	6-жильные, длиной 160 мм, с 2 разъемами	1	A9XCAM06
Smartlink	6-жильные, длиной 870 мм, с 2 разъемами	1	A9XCAL06
PowerTag	Беспроводной датчик электроэнергии, 1 полюс + нейтраль / 2 полюса (устанавливается выше по цепи)	1	A9MEM1521
PowerTag	Беспроводной датчик электроэнергии, 1 полюс	9	A9MEM1520

Типовая схема решения

230/400 В, 50 Гц

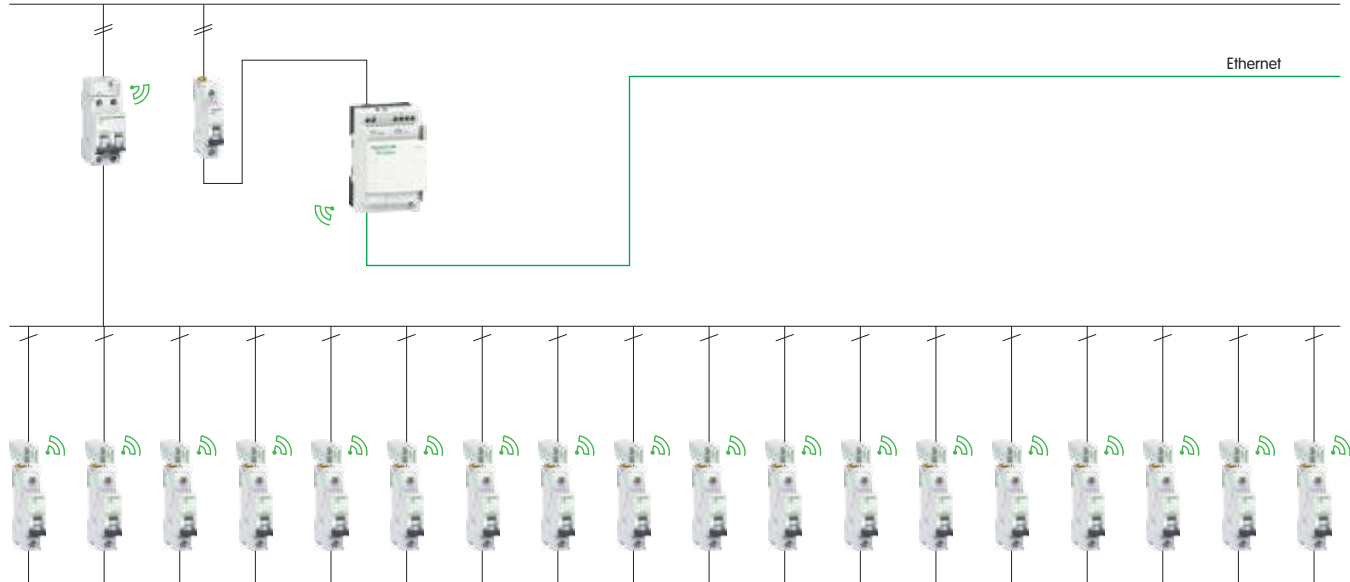

Описание решения

- Мониторинг потребления электроэнергии в центрах обработки данных (ЦОД) реализован на основе коммуникационной шины Smartlink SI D. Для контроля потребления электроэнергии на вводе щита и на отходящих линиях установлены беспроводные датчики электроэнергии PowerTag.
- Функции:
 - Удаленный учет потребления электроэнергии как суммарно щитовыми приборами, так и на каждой отходящей линии для контроля баланса нагрузок между точками питания и обеспечения энергоэффективности.
 - Информирование сотрудников, отвечающих за эксплуатацию объекта, по электронной почте об увеличении потребления электроэнергии на контролируемых линиях для своевременного реагирования и предотвращения перебоев в электроснабжении.
- Применение: системы электроснабжения центров обработки данных.

> Используемые изделия

Изделие	Описание	Кол-во	№ по каталогу
IC60N	Автоматический выключатель, 2 полюса, 63 А, кривая С	1	A9F79263
IC60N	Автоматический выключатель, 1 полюс, 6 А, кривая С	1	A9F79106
IC60N	Автоматический выключатель, 1 полюс, 16 А, кривая С	19	A9F79116
Acti 9 Smartlink SI D	Интерфейс связи	1	A9XMMWA20
PowerTag	Беспроводной датчик электроэнергии, 1 полюс + нейтраль / 2 полюса (устанавливается выше по цепи)	1	A9MEM1521
PowerTag	Беспроводной датчик электроэнергии PowerTag 1P	19	A9MEM1520



Управление системами освещения и вентиляции для гарантии безопасности человека

На территории подземной автомобильной парковки очень большое значение имеет правильная работа вентиляции и освещения – от этого зависит безопасность людей. При возникновении какой-либо проблемы в их функционировании, система контроля и управления должна максимально быстро получать и обрабатывать аварийные сигналы, чтобы восстановить работоспособность в кратчайшие сроки.

Но главное – чтобы при отказе системы контроля и управления свет и вентиляция продолжали работать.

Решение

Благодаря устройству Acti 9 Smartlink все конечные распределительные щиты непосредственно подключены к программируемым логическим контроллерам и их системе диспетчеризации.

Защитное срабатывание любого автоматического выключателя немедленно индицируется посредством вспомогательных контактов iOF+SD24.

Управление светильниками (включение и отключение) осуществляется при помощи контакторов iCT, импульсных реле iTL и их вспомогательных модулей iACT24, iATL24, которые также индицируют рабочее состояние устройства.

Переключатели на передних панелях распределительных щитов позволяют обслуживающему персоналу переходить на управление освещением в ручном режиме, в том числе на требуемые потребители, при помощи кнопок. В этом случае, положение переключателя, переведённого в ручной режим, также индицируется системой контроля и управления посредством сети Modbus и интерфейса Acti 9 Smartlink.

> Преимущества

Для пользователя

> **Обеспечение максимальной безопасности и удобства использования** посредством точного и надёжного контроля электропитания.

> **Снижение затрат на эксплуатацию:**

- быстрый отклик системы контроля и управления при возникновении неполадок в распределительном щите;
- информация о том, в течение какого времени нагрузка была включена, позволяет планировать превентивное техническое обслуживание.





Измерения



Сокращение потребления электроэнергии



Сокращение расходов на электроэнергию

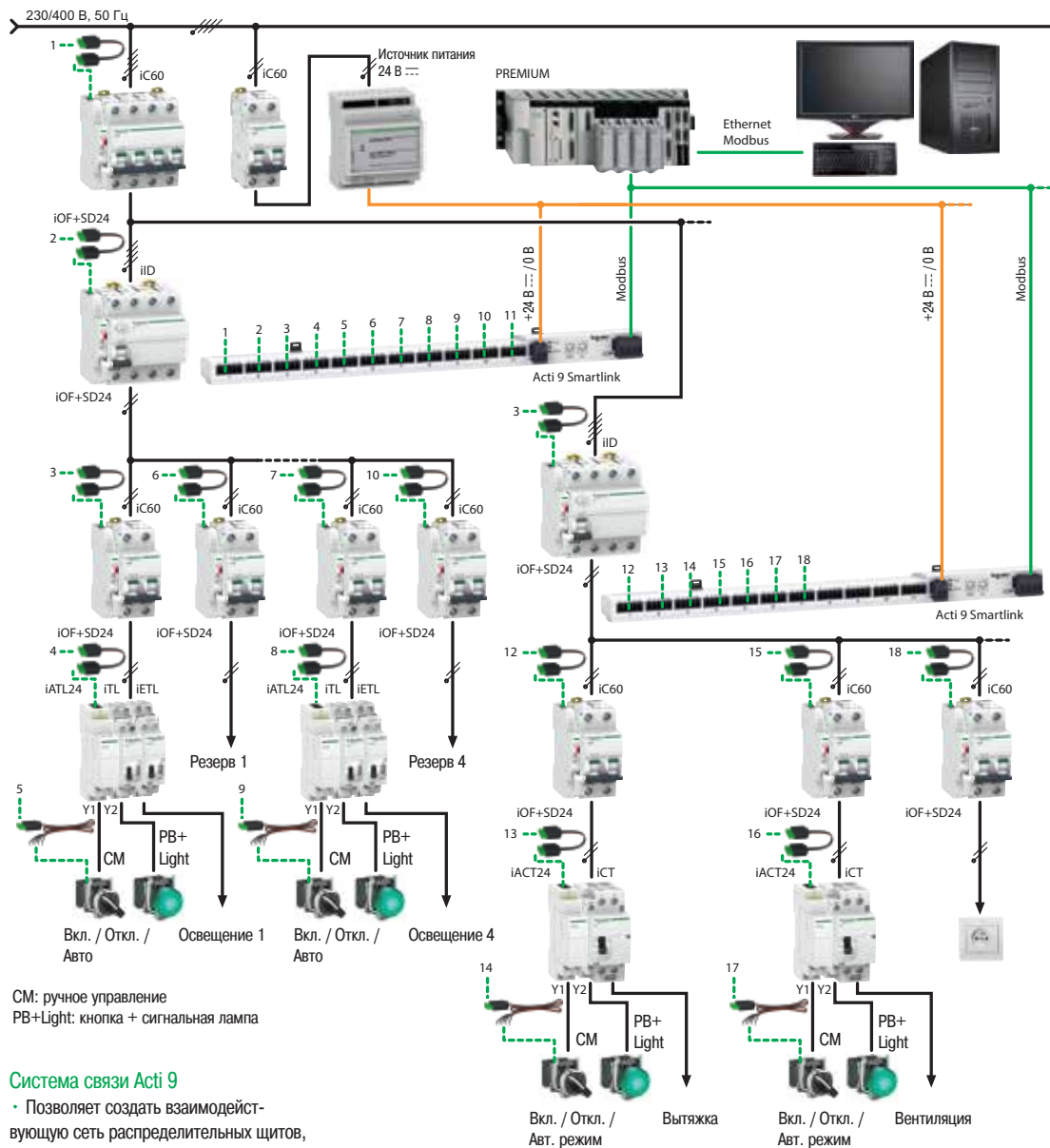

CM: ручное управление
 PB+Light: кнопка + сигнальная лампа

Система связи Acti 9

- Позволяет создать взаимодействующую сеть распределительных щитов, не используя громоздкую электрическую схему и не требующую дополнительного свободного места.

При помощи Acti 9 Smartlink всё оборудование распределительного щита можно с лёгкостью интегрировать в автоматическую систему контроля и управления

- Установка на DIN-рейку, над рядом модульного оборудования.
- Лёгкое и быстрое подключение благодаря использованию одного из четырёх типов защёлкивающихся разъёмов.
- 11 каналов связи, к каждому из которых подключается по одному устройству.

Использование контактов

iOF+SD24 позволяет отслеживать состояние каждого из подключенных аппаратов защиты

- Подключение к автоматическим выключателям, устройствам защитного отключения и дифференциальным автоматам «в одно нажатие».
- Точность показаний сертифицирована на соответствие стандартам, указанным в директивах МЭК 60947-5-1 и 60947-5-4, а также уровню электрической прочности в 4 кВ.

Использование дополнительных контактов iACT24

для контакторов позволяет осуществлять управление нагрузкой по 3 сигналам:

- В режиме постоянной подачи электропитания или импульсном режиме.
- Локально или дистанционно.
- Автоматически или вручную.

Модуль iACT24 также имеет следующие характеристики:

- Соответствует требованиям МЭК 60947-5-1 по надёжности и МЭК 61131-2 по уровню электрической прочности (4 кВ).
- Сохраняет в памяти посредством Acti 9 Smartlink всю информацию о наработке часов оборудования и количестве коммутационных циклов.



Для профессионалов

> Быстрое подключение, без риска ошибочного соединения.

> Вся проводка системы диспетчеризации и мониторинга единообразна и легко распознается в распределительном шкафу.

> Разъёмы позволяют обойтись без инструмента при подключении.

> Для связи нескольких распределительных щитов и ПЛК используется интерфейс RS485.



Бесперебойное питание серверов и контроль их энергопотребления

Нашими клиентами является большое количество компаний. Когда заказчик обращается к нам, ему необходимо 100% гарантированное бесперебойное электропитание, исключаящую любую вероятность отключения. Все источники питания имеют автоматический ввод резерва, но мне необходимо знать, когда нагрузка на сеть достигает 50%. Иногда, для того чтобы решить проблему, необходимо всего лишь сделать балансировку фаз. Но клиенты постоянно меняют серверы, и ситуацию вместе с ними... Также нам необходимо вести учет киловатт-часов, чтобы рассчитать энергопотребление каждого конкретного клиента

Мануэль Мартинес,
инженер центра обработки данных,
Испания

Решение

Распределительные устройства (ВРУ), питающие серверы, посредством подключения к сети управления (Modbus или Ethernet) дают возможность отслеживать следующие параметры:

- Токи на входе распределительного устройства.
- Коэффициент нагрузки каждого фидера.
- Состояние каждого аппарата защиты (включен, отключен, сработал по аварии).

Для выполнения этих задач они включают в себя:

- Устройство учета потребления электроэнергии Powerlogic BCPM на 84 фидера.
- Интерфейс Acti 9 Smartlink на 1-11 фидеров с автоматическими выключателями, подключенными через дополнительные контакты iOF+SD24.

Каждый ряд аппаратуры подключен к распределительному блоку Multiclip. Он позволяет быстро выполнить балансировку фаз при изменениях в нагрузках.

> Преимущества

Для конечного пользователя

> Высокие эксплуатационные характеристики

При срабатывании автоматического выключателя происходит оповещение пользователя с точным указанием места возникновения неисправности.

> Надёжность и точность показаний

Исполнение низкоуровневых сигнальных контактов соответствует МЭК 60947-5-4.

> Модули Acti 9 Smartlink имеют высокую электромагнитную совместимость.





Измерения



Сокращение потребления электроэнергии



Уменьшение расходов на электроэнергию

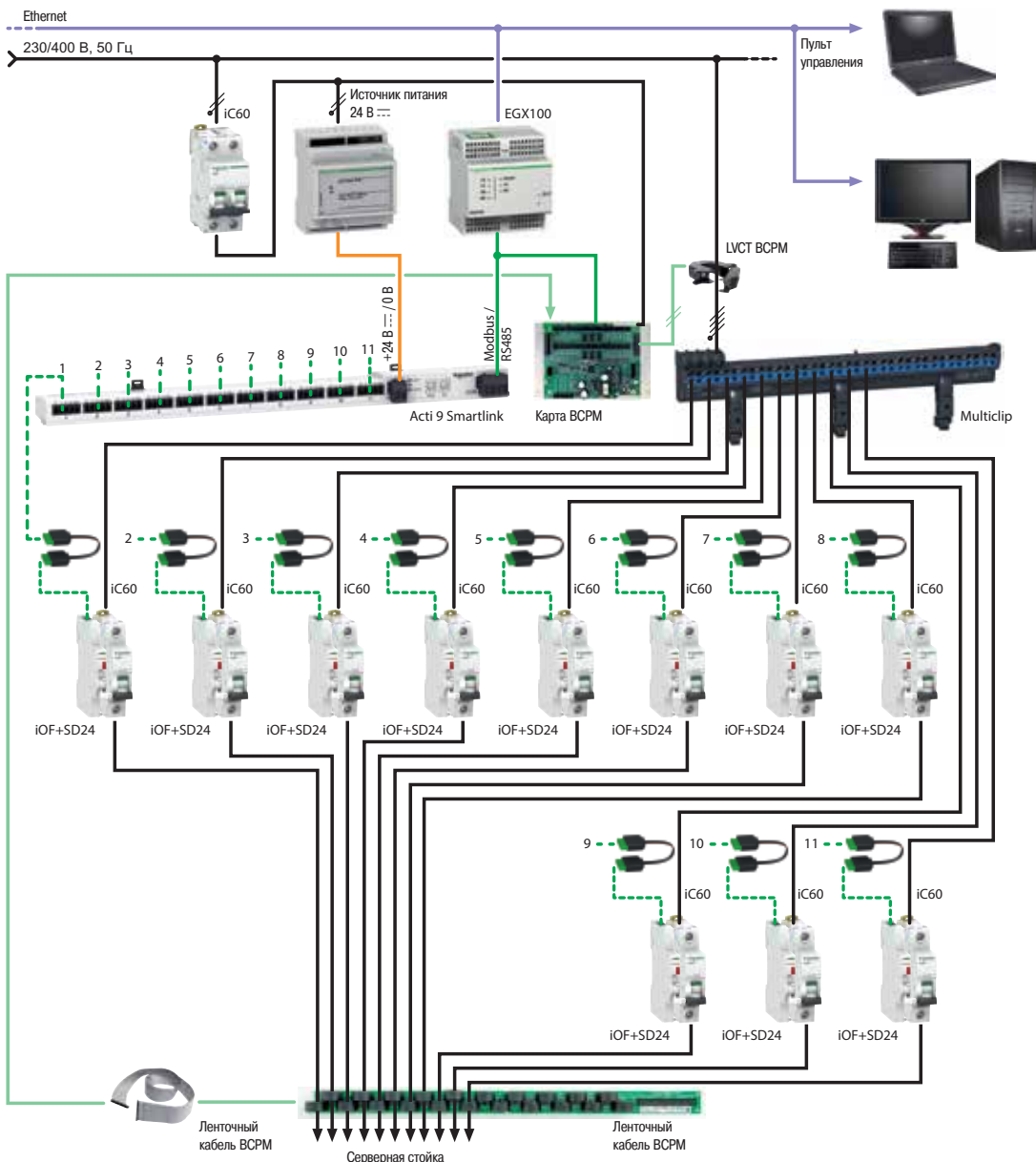

Модуль Acti 9 Smartlink в сочетании с iOF+SD24 осуществляет передачу данных через сеть Modbus

- В программировании нет необходимости, достаточно лишь назначить адрес каждому каналу посредством системы управления.
- В наличии 11 каналов, оснащённых заводским интерфейсом TI24, совместимым со всеми типами вспомогательных устройств.
- Монтаж производится над рядом модульного оборудования, что обеспечивает лучший обзор при подключении.
- Универсальный кабель с 5-контактными разъёмами для подключения питания 24 В пост. тока, имеющийся в четырёх вариантах длины.

Вспомогательный блок-контакт автоматического выключателя iOF+SD24

- Совместим с заводским 5-контактным разъёмом питания 24 В.
- Совместим со всем ассортиментом автоматических выключателей iC60, УЗО iID и дифференциальных автоматических выключателей iDPN N Vigi.
- Соответствует стандартам МЭК 60947-5-1, МЭК 60947-5-4 и МЭК 61131-2.

Устройство учета потребления электроэнергии BCPM (Branch Circuit Power Meter)

- Оснащается двумя типами трансформаторов тока: со сплошным и с разомкнутым сердечником.
- Имеет возможность осуществлять контроль до 84 одно- или трёхфазных цепей.
- Имеет большой запас по авариям на уровнях: высокий-высокий, высокий, низкий и низкий-низкий.
- Имеет интерфейс Modbus/RS-485.
- Совместимо со всеми типами распределительных шкафов.



Для профессионалов

> На 15% больше свободного места в распределительном щите.

- Датчики тока устройства BCPM Powerlogic и интерфейсные модули Acti 9 Smartlink легко размещаются среди автоматических выключателей.
- Электрические соединения производятся быстро и удобно.

> Экономия времени до 40% при подключении цепей управления за счёт использования заводских соединительных разъёмов.



Счетчики электроэнергии iEM2000	272
Счетчики электроэнергии iEM3000	273



iEM2000T

iEM2010

Функции

Цифровые счётчики электроэнергии предназначены для суб-учета активной электроэнергии (действующее значение), потреблённой в однофазной сети с распределённой нейтралью или без неё.

iEM2000T

Однофазный счётчик электроэнергии, 40 А, с импульсным выходом.

iEM2000

Однофазный счётчик электроэнергии, 40 А, с дисплеем.

iEM2010

Однофазный счётчик электроэнергии, 40 А, с дисплеем и импульсным выходом.

Каталожные номера

Тип	№ по каталогу	Ном. ток (А)	Напряжение (В пер. тока)	Допуск (В пер. тока)	Ширина (в модулях по 18 мм)
Однофазная электросеть (1L + N)					
iEM2000T	A9MEM2000T	40	230	±20	1
iEM2000	A9MEM2000	40	230	±20	1
iEM2010	A9MEM2010	40	230	±20	1

Основные технические характеристики

	iEM2000T, iEM2000, iEM2010
Класс точности	1
Частота	48/62 Гц
Потребляемая мощность	< 10 ВА
Рабочая температура	От -25 до +55 °С От -25 до +65 °С (32 А)
Подключение через туннельные зажимы	Верхние зажимы: 4 мм ² Нижние зажимы: 10 мм ²
Соответствие стандартам	МЭК 62053-21 / МЭК 61557-12 : - PMD/DD/K55/1 МЭК 62053-21
Пломбируемая крышка винтовых зажимов	Есть

Описание

- 1 Импульсный выход для дистанционной передачи импульсов счёта (только iEM2010 и iEM2000T).
- 2 Зелёный светодиодный индикатор включения/отключения прибора или неправильного подключения (состояние: откл.).
- 3 Мигающий жёлтый светодиодный индикатор для проверки точности.
- 4 Дисплей (только для iEM2000 и iEM2010)
- 5 Защитные крышки зажимов и приспособление для опломбирования.
- 6 Отверстия для гребёчатой шинки.

Установка

- Степень защиты передней панели – IP40, корпуса – IP20.
- Монтаж должен выполняться в соответствии с условиями эксплуатации.
- При наружной установке счётчики следует монтировать в оболочке со степенью защиты не менее IP65.

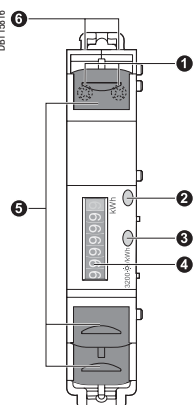

DB115916



DB118815

Пример: счётчик установлен между аппаратами коммутации нагрузки

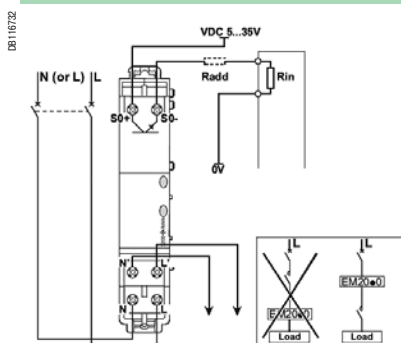
Подключение**Однофазная электросеть**

DB116732

Техническая спецификация

	Индивидуальные технические характеристики		
	iEM2000T	iEM2000	iEM2010
Прямое измерение	До 40 А		
Светодиодный индикатор счёта и работы (жёлтый)	3200 миганий на кВт·ч		
Светодиодный индикатор неправильного подключения	Есть		
Предел показаний счётчика	-	999999.9 кВт·ч	999999.9 кВт·ч
Индикация показаний счётчика	-	В кВт·ч, 6+1 разрядов	В кВт·ч, 6+1 разрядов
Дистанционная передача	Через выход с полупроводниковыми реле: - напряжение изоляции СНН: 4 кВ, 50 Гц - макс. 20 мА/35 В пост. тока - 100 импульсов по 120 мс на кВт·ч		



Счетчики электроэнергии серии iEM3100

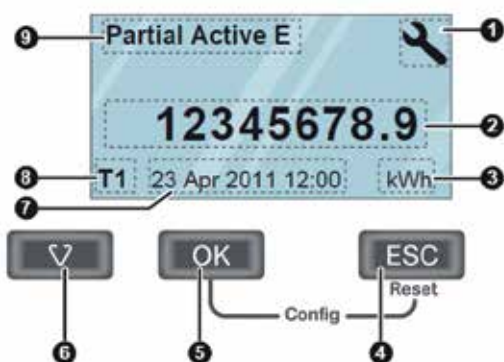

Счетчики электроэнергии серии iEM3255

**Лицевая панель счетчика**

- 1 Режим конфигурации
- 2 Значения и параметры
- 3 Единицы измерения
- 4 Отмена
- 5 Подтверждение
- 6 Выбор
- 7 Дата и время
- 8 Текущий тариф (iEM3255)
- 9 Функции /измерения

Счетчики электроэнергии PowerLogic серии iEM3000 сочетают в себе оптимальную стоимость и расширенный функционал. Они монтируются на DIN-рейку и идеальны для субучета и распределения затрат.

В сочетании с такими системами связи, как Smartlink, серия iEM3000 позволяет легко интегрировать измерения электрических распределительных систем в системы управления энергопотреблением заказчика. Это правильный выбор счетчика электроэнергии по правильной цене для эффективной работы.

Доступны две версии прибора: прямого включения до 63 А (iEM3100) и трансформаторного включения (iEM3200). Для каждого исполнения доступны пять модификаций, подходящих под конкретную область применения.

- iEM3100/iEM3200: с возможностью частичного учета электроэнергии после сброса показаний.
- iEM3110/iEM3210: с возможностью частичного учета электроэнергии после сброса показаний и импульсным выходом. Сертификат MID (Европейская директива по измерительным устройствам).
- iEM3115/iEM3215: многотарифный счетчик, контролируемый цифровым входом или внутренними часами, сертификат MID.
- iEM3150/iEM3250: с возможностью частичного учета электроэнергии после сброса показаний, измерением тока, напряжения, мощности. Связь Modbus.
- iEM3155/iEM3255: многотарифный счетчик электроэнергии с возможностью измерения энергии по четырём квадрантам, частичного учета электроэнергии после сброса показаний и измерением тока, напряжения и мощности. Связь Modbus, цифровой вход / выход, сертификат MID.

Инновационное исполнение счетчиков:

- Удобство монтажа в шкафах
- Удобство ввода в эксплуатацию для подрядных и монтажных организаций
- Удобство в эксплуатации для конечных пользователей

Применения**Управление затратами**

- Контроль счетов
- Субучет, включая опцию WAGES (***)
- Распределение затрат, включая опцию WAGES (***)

Управление сетью

- Основные электрические параметры, такие как ток, напряжение и мощность
- Встроенная сигнализация перегрузки для предотвращения перегрузки цепи и отключения
- Простая интеграция с системами на базе ПЛК с использованием интерфейса ввода / вывода

Целевые рынки

- Строительство и промышленность
- Центры обработки данных и сети
- Объекты инфраструктуры (аэропорты, туннели, телекоммуникации)

Характеристики

- Автономное питание
- Класс точности 1 (счетчик + ТТ)
- Соответствие МЭК 61557-12, МЭК 62053-21/22, МЭК 62053-23, EN50470-3
- Графический дисплей
- Удобство подключения (без трансформаторов тока) приборов серии iEM3100
- Двойная фиксация на DIN рейке (горизонтальная или вертикальная)
- Возможность пломбирования счетчика и многоуровневый пароль

Каталожные номера

Модель счетчика и описание	Измерение тока	№ по каталогу
iEM3100 Базовая модель	Прямое подключение 63 А	A9MEM3100
iEM3110 Счетчик электроэнергии с импульсным выходом	Прямое подключение 63 А	A9MEM3110
iEM3115 Многотарифный счетчик электроэнергии	Прямое подключение 63 А	A9MEM3115
iEM3150 Счетчик электроэнергии и электрических параметров плюс порт связи RS485	Прямое подключение 63 А	A9MEM3150
iEM3155 Расширенный многотарифный счетчик электроэнергии и электрических параметров плюс порт связи RS485	Прямое подключение 63 А	A9MEM3155
iEM3200 Базовая модель	Подключение трансформатора 6 А	A9MEM3200
iEM3210 Счетчик электроэнергии с импульсным выходом	Подключение трансформатора 6 А	A9MEM3210
iEM3215 Многотарифный счетчик электроэнергии	Подключение трансформатора 6 А	A9MEM3215
iEM3250 Счетчик электроэнергии и электрических параметров плюс порт связи RS485	Подключение трансформатора 6 А	A9MEM3250
iEM3255 Расширенный многотарифный счетчик электроэнергии и электрических параметров плюс порт связи RS485	Подключение трансформатора 6 А	A9MEM3255

(***) Учет воды, газа и тепла.

Функции	iEM3100	iEM3110	iEM3115	iEM3150	iEM3155	iEM3200	iEM3210	iEM3215	iEM3250	iEM3255
Прямое включение (до 63 А)	■	■	■	■	■					
Входы ТТ (1 А, 5 А)						■	■	■	■	■
Входы ТН									■	■
Измерение активной электроэнергии	■	■	■	■	■	■	■	■	■	■
Измерения электроэнергии по четырем квадрантам					■					■
Электрические измерения (I, V, P и др.)				■	■				■	■
Многотарифная функция (внутренние часы)			4		4			4		4
Многотарифная функция (внешний контроль)			4		2			4		2
Дисплей	■	■	■	■	■	■	■	■	■	■
Программируемые входы			2		1			2		1
Программируемые цифровые выходы					1					1
Импульсный выход		■					■			
Сигнализация перегрузки по мощности					■					■
Modbus RS485				■	■					■
MID (Европейская директива по измерительным устройствам)		■	■		■		■	■		■
Ширина (модуль 18 мм на DIN-рейке)	5	5	5	5	5	5	5	5	5	5



Прямое подключение до 63 А



С подключением через трансформаторы тока (1 А/5 А)

Коммуникационные возможности

Программируемый цифровой вход	Внешний управляющий сигнал по тарифу (4 тарифа) Удаленный сброс частичного учета электроэнергии Внешний статус, например статус выключателя Сбор импульсов для учета воды, газа и тепла (WAGES)
Программируемый цифровой выход	Сигнализация перегрузки по мощности (кВт·ч) (iEM3155/iEM3255) Импульсный выход кВт·ч
Графический LCD-дисплей	Прокрутка параметров учета электроэнергии Ток, напряжение, мощность, частота, коэффициент мощности
Связь	Разъем Modbus RS485 с винтовыми зажимами позволяет осуществлять последовательное подключение

Стандарты

Интегрированный дисплей в соответствии со стандартами МЭК (МЭК)	МЭК 61557-12, МЭК 61036, МЭК 61010, МЭК 62053-21/22 Класс 1 и класс 0.5S, МЭК 62053-23
MID (Европейская директива по измерительным устройствам)	EN 50470-1/3

Многотарифная функция

Серия iEM3000 определяет потребление энергии в четырех различных регистрах, управление которыми можно осуществлять посредством:

- Цифровых входов. Сигнал может идти от ПЛК либо от энергосбытовой компании
- Внутренних часов, программируемых ЧМИ (человеко-машинным интерфейсом)
- Систем связи

Эта функция позволяет пользователям:

- Вести учет электроэнергии с дифференцированием резервного источника питания и питания от сети
- Дифференцировать потребление в рабочее/нерабочее время, а также в рабочие/выходные дни
- Контролировать потребления фидеров в соответствии со ставками тарифов на электроэнергию

Серия iEM3100					
	iEM3100	iEM3110	iEM3115	iEM3150	iEM3155
Ток прямого подключения (макс.)	63 А				
Постоянная счетчика LED	500/кВт·ч				
Импульсный выход		До 1000 имп./кВт·ч			До 1000 имп./кВт·ч
Кол-во тарифов			4 тарифа		4 тарифа
Связь				Modbus, RS485	Modbus, RS485
DI/DO (цифровой вход / выход)		0/1	2/0		1/1
MID (EN50470-3)		■	■		■
Сеть	1P+N, 3P, 3P+N				
Класс точности	Класс 1 (МЭК 62053-21 и IEC61557-12) Класс B (EN50470-3)				
Сечение кабеля	16 мм ²				
Макс. показание дисплея	LCD 99999999.9 кВт·ч				
Напряжение (линейное)	От 3 x 100/173 В пер. тока до 3 x 277/480 В пер. тока (50/60 Гц)				
Степень защиты IP	Передняя панель IP40 и корпус IP20				
Температура	От -25 до 55°C (K55)				
Габаритные размеры изделия	5 модулей по 18 мм				
Перенапряжение и измерения	Категория III, степень загрязнения 2				
кВт·ч	■	■	■	■	■
квар·ч					■
Активная мощность				■	■
Реактивная мощность					■
Токи и напряжения				■	■
Сигнализация перегрузки					■
Счетчик часов					■

Серия iEM3200					
	iEM3200	iEM3210	iEM3215	iEM3250	iEM3255
Трансформаторы тока 1 А / 5 А (макс. ток)	6 А				
Постоянная счетчика LED	5000/кВт·ч				
Частота импульсного выходного сигнала		До 1000 имп./кВт·ч			До 1000 имп./кВт·ч
Кол-во тарифов			4 тарифа		4 тарифа
Связь				Modbus, RS485	Modbus, RS485
DI/DO (цифровой вход / выход)		0/1	2/0		1/1
MID (EN50470-3)		■	■		■
Сеть	1P+N, 3P, 3P+N поддержка ТТ			1P+N, 3P, 3P+N поддержка ТТ и ТН	
Класс точности	Класс 0.5S (МЭК 62053-22 и IEC61557-12) Класс C (EN50470-3) ⁽¹⁾				
Сечение кабеля	6 мм ² для токов и 4 мм ² для напряжения				
Макс. показание дисплея	LCD 99999999.9 кВт·ч или 99999999.9 МВт·ч				
Напряжение (линейное)	От 3 x 100/173 В пер. тока до 3 x 277/480 В пер. тока (50/60 Гц)				
Степень защиты IP	Передняя панель IP40 и корпус IP20				
Температура	От -25 до 55°C (K55)				
Габаритные размеры изделия	5 модулей по 18 мм				
Перенапряжения и измерения	Категория III, степень загрязнения 2				
кВт·ч	■	■	■	■	■
квар·ч					■
Активная мощность				■	■
Реактивная мощность					■
Токи и напряжения				■	■
Сигнализация перегрузки					■
Счетчик часов					■

(1) Для ТТ 1 А, класс 1 (МЭК 6253-21 и МЭК 61557-12, класс B (EN50470-3).

Размеры счётчиков серии iEM3000

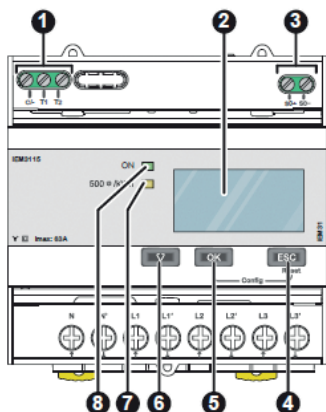

Лицевая панель счетчика iEM3000

1. Дискретные входы для управления тарифами (iEM3115 / iEM3215)
2. Дисплей для измерений и конфигурирования
3. Импульсный выход для дистанционной передачи импульсов счёта (iEM3110 / iEM3210)
4. ESC Отмена
5. OK Подтверждение
6. Выбор
7. Мигающий жёлтый светодиодный индикатор для проверки точности
8. Зелёный светодиодный индикатор: вкл./выкл. прибора, ошибка

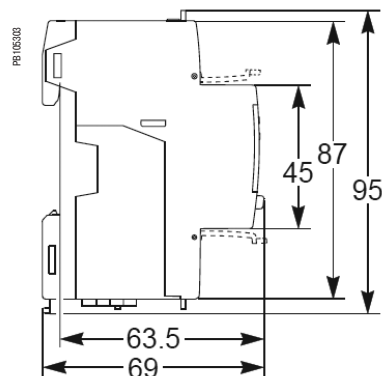
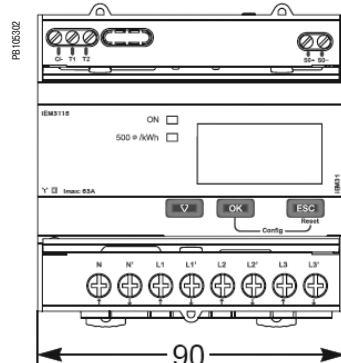

Счётчик серии iEM3000 с открытыми и закрытыми передними защитными крышками

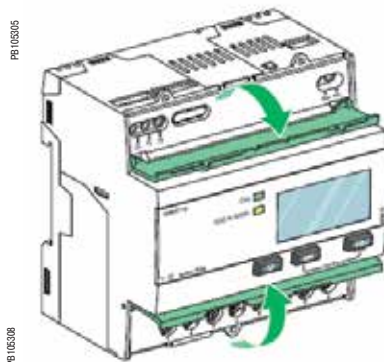

Примеры схем подключения импульсного выхода и дискретных входов/выходов

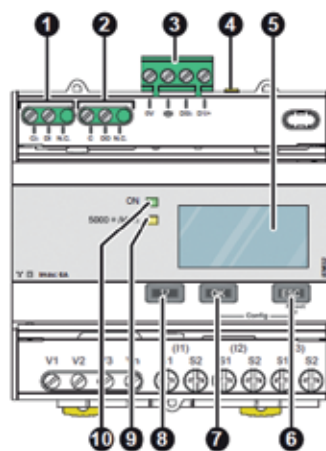

Лицевая панель счетчиков iEM3x50 и iEM3x55

1. Дискретные входы для управления тарифами (iEM3255 / iEM3255)
2. Дискретный выход (iEM3255)
3. Коммуникационный порт
4. Жёлтый светодиодный индикатор для диагностики обмена данными
5. Дисплей для измерений и конфигурирования
6. ESC Отмена
7. OK Подтверждение
8. Выбор
9. Мигающий жёлтый светодиодный индикатор для проверки точности
10. Зелёный светодиодный индикатор: вкл./выкл. прибора, ошибка

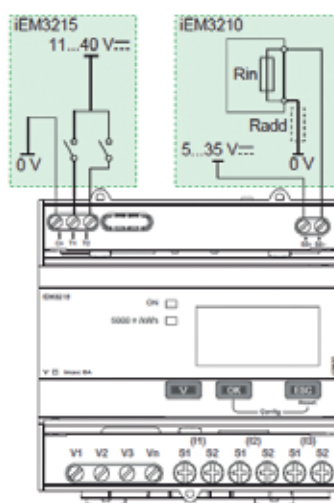
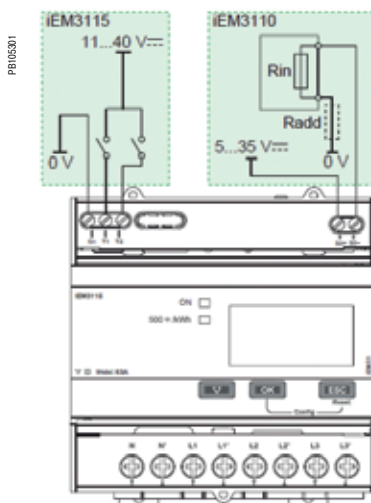

Примечание. Данные схемы приведены только для примера. Более подробную информацию см. в Инструкции и Руководстве по эксплуатации данных приборов.

Примечание. Данные схемы приведены только для примера. Более подробную информацию см. в Инструкции по и Руководстве по эксплуатации данных приборов.

Схема подключения к коммуникационной сети Modbus

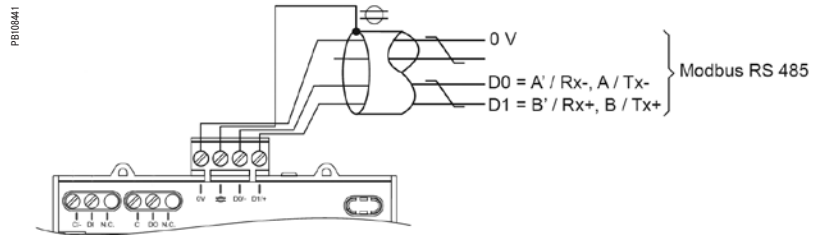

Примеры подключения счётчика серии iEM31хх к однофазной и трёхфазной электросети

(1) - Подключение к однофазной электросети поддерживается только счётчиками iEM3150 и iEM3155.
- Во избежание повреждения счётчика нейтральный проводник (N') не подключается.

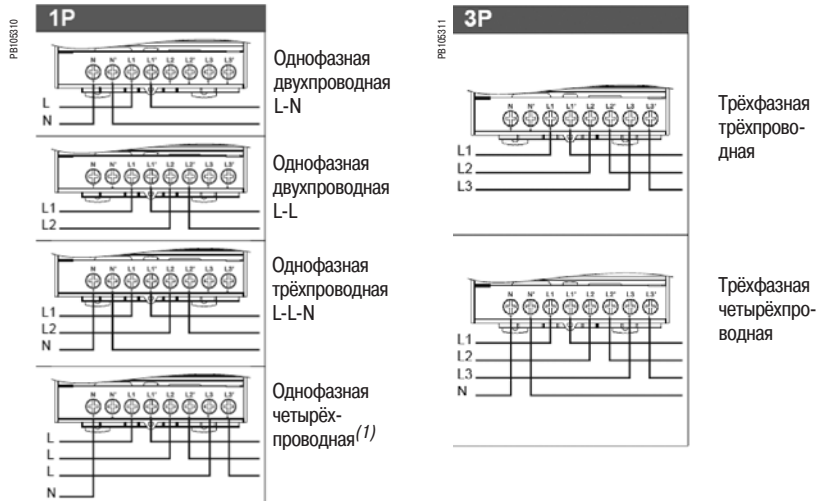

- 1 Устройство защиты (рассчитанное на ток короткого замыкания в точке подключения)
- 2 Переключатель с перекрывающими контактами

Примечание. Данные схемы приведены только для примера. Более подробную информацию см. в Инструкции и Руководстве по эксплуатации данных приборов.

Пример подключения счётчика серии iEM32хх к однофазной электросети

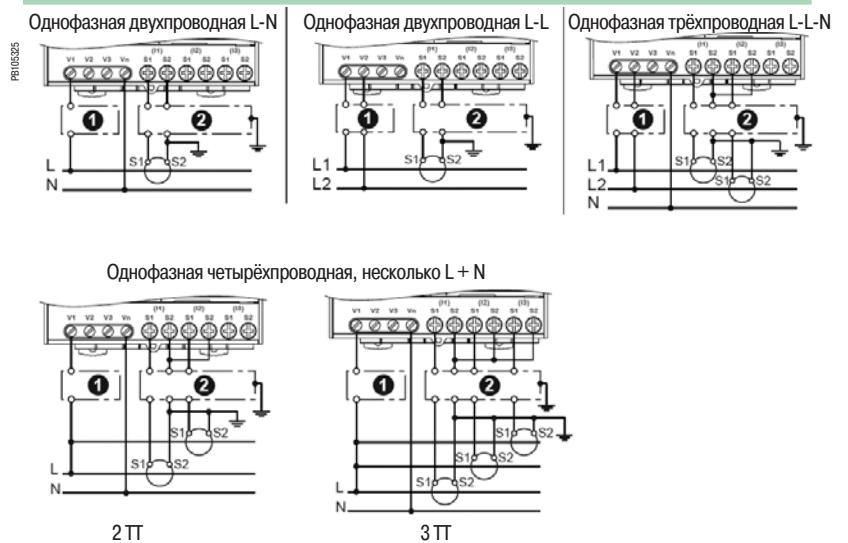

Примеры подключения счётчиков серии iEM32xx к трёхфазной электросети без трансформаторов напряжения

- 1 Устройство защиты (рассчитанное на ток короткого замыкания в точке подключения)
- 2 Переключатель с перекрывающимися контактами

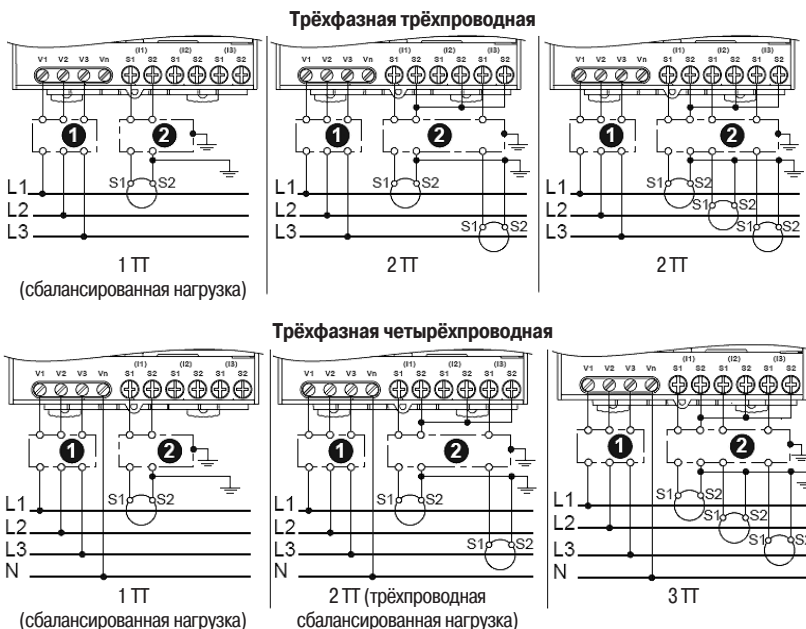

Примеры подключения счётчиков серии iEM32xx (iEM3250 и iEM3255) к трёхфазной электросети с трансформаторами напряжения

Примечание. Данные схемы приведены только для примера. Более подробную информацию см. в Инструкции и Руководстве по эксплуатации данных приборов.

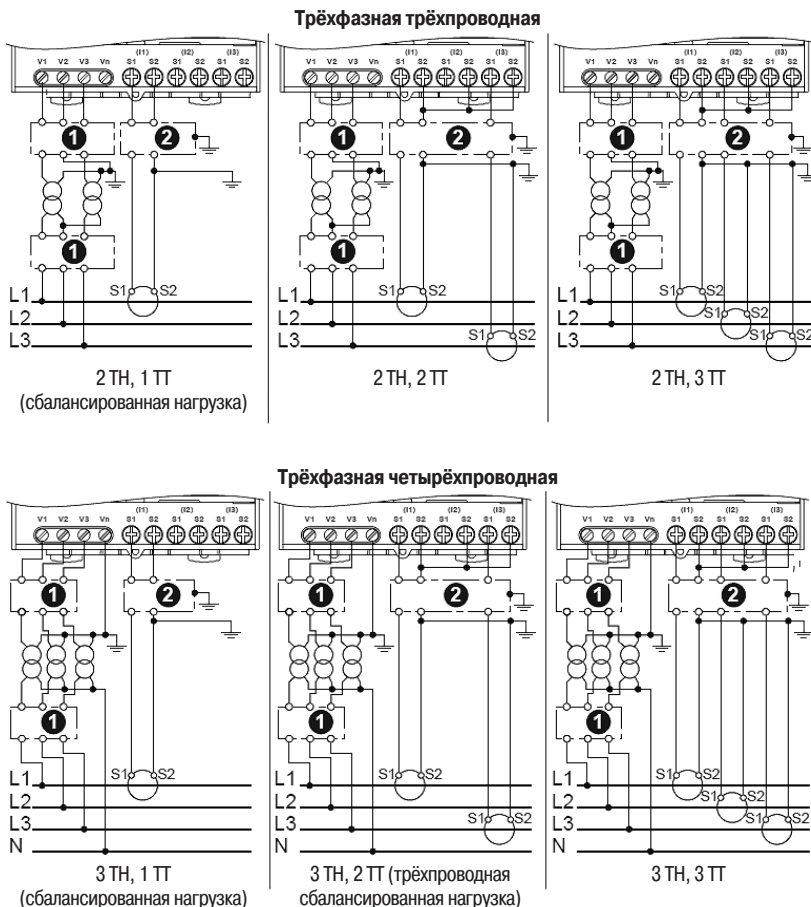

Винтовые распределительные блоки Linergy DS	284
Блоки быстрого распределения Linergy DX	286
Гребёнчатые шинки Linergy FH	288
Гребёнчатые шинки Linergy FV	293
Присоединение вводных/отходящих цепей	294
Прокладка кабелей	295
Распределительные колодки Distribloc 63 A	296
Распределительные колодки Distribloc 125 A	298
Распределительные блоки Multiclip 80 A	300

Винтовые распределительные блоки

Lineryg DS



МЭК/EN 60947-7-1, МЭК/EN 61439-1 и 2

Описание

- Однополюсные либо четырехполюсные распределительные блоки, которые устанавливаются на DIN-рейке или на монтажной плате.
- Совместимы с распределительными щитами серий Prisma G и P, Pragma, Mini Pragma и Resbo.
- Входящие и отходящие цепи подключены к клеммным колодкам с винтовыми зажимами с помощью как гибких, так и жестких кабелей с наконечниками.
- Опция: дополнительная шина нейтрали для четырехполюсного распределительного блока.

Преимущества

- Упрощенная схема питания главных потребителей.
- Легкая балансировка фаз.
- Быстрое подключение кабелей благодаря доступности компонентов.
- Видимость всех соединений.
- Изоляция между фазами.
- Однополюсные распределительные блоки, расположенные рядом, могут быть соединены через отверстие для параллельного подключения.

Винтовые распределительные блоки

	1P			4P
				
Номинальный ток (при 40°C)	125 A	160 A	250 A	100 A
Возможности подключения	10	13	14	4 x 7
Клеммы				
Диаметр	2 x Ø 9.5 мм	2 x Ø 12 мм	1 x Ø 15.3 мм	2 x Ø 7.5 мм
	2 x Ø 7.5 мм	3 x Ø 7.5 мм	1 x Ø 10 мм	5 x Ø 5.5 мм
	6 x Ø 5.8 мм	8 x Ø 5.8 мм	4 x Ø 6 мм	-
	-	-	8 x Ø 7.5 мм	-
Номинальный пиковый выдерживаемый ток (I _{pk})	25 кА	36 кА	60 кА	24 кА
Номинальный кратковременный ток (I _{cw}) (МЭК/EN 60947-7-1)	4.2 кА, действ./1 с	8.4 кА, действ./1 с	14.4 кА, действ./1 с	3 кА, действ./1 с
Кол-во модулей Ш=9 мм	3	4	5	8
Размеры (В x Ш x Г)	85 x 27 x 50.5	85 x 36 x 50.5	85 x 45 x 50.5	100 x 71 x 50.5
Масса (г)	125	163	239	210
Шина нейтрали (опция)	-	-	-	LGYN1007
№ по каталогу	LGY112510	LGY116013	LGY125014	LGY410028

Винтовые распределительные блоки Lineryg DS

Технические данные

Общие характеристики

Номинальное напряжение изоляции (Ui)	500 В пер. тока
Номинальное напряжение (Ue)	230 В пер. тока (Ph/N) 440 В пер. тока (Ph/Ph)
Номинальное выдерживаемое импульсное напряжение (Uimp)	8 кВ
Номинальный ток короткого замыкания в сборке	В соответствии с отключающей способностью автоматических выключателей Schneider Electric и каскадированием
Частота	50/60 Гц
Уровень загрязнения	3
Категория перенапряжения	III

Дополнительные технические характеристики

Эталонная температура	40°C
Рабочая температура	От -25 до 55 °C
Диэлектрическая защита (МЭК/EN 60947-1)	2500 В пер. тока

DB405005



На моделях LGY412560 и LGY416048 входящие кабели подключаются к боковым клеммам

			Нулевая шина		
125 A		160 A	100 A	125 A	
4 x 12	4 x 15	4 x 12	7	12	15
1 x Ø 9 мм	1 x Ø 9.5 мм	1 x Ø 12 мм	2 x Ø 7.5 мм	1 x Ø 9 мм	1 x Ø 9.5 мм
7 x Ø 7.5 мм	3 x Ø 8.5 мм	3 x Ø 9 мм	5 x Ø 5.5 мм	7 x Ø 7.5 мм	3 x Ø 8.5 мм
4 x Ø 6.5 мм	11 x Ø 6.5 мм	8 x Ø 7.5 мм	-	4 x Ø 6.5 мм	11 x Ø 6.5 мм
-	-	-	-	-	-
26 кА	28 кА	36 кА	-	-	-
4.2 кА, действ./1 с	4.2 кА, действ./1 с	8.4 кА, действ./1 с	-	-	-
14	20	18	7	14	17
100 x 126 x 50.5	100 x 162 x 50.5	100 x 174 x 50.5	20 x 70 x 35	20 x 125 x 35	20 x 155 x 35
390	559	567	63	111	149
LGYN12512	LGYN12515	LGYN12512	-	-	-
LGY412548	LGY412560	LGY416048	LGYN1007	LGYN12512	LGYN12515

Характеристики клемм

Тип	Винтовая резьба PZ2	Винтовая резьба PZ2							
		Ø 5.5 мм	Ø 5.8 мм	Ø 6 мм	Ø 6.5 мм	Ø 7.5 мм	Ø 8.5 мм	Ø 9 мм	Ø 9.5 мм
Сечение	Жесткий кабель	1.5 - 16 мм ²	1.5 - 16 мм ²	1.5 - 16 мм ²	1.5 - 16 мм ²	2.5 - 25 мм ²	6 - 35 мм ²	10 - 35 мм ²	10 - 35 мм ²
	Гибкий кабель или кабель с наконечником	1.5 - 10 мм ²	1.5 - 10 мм ²	1.5 - 10 мм ²	1.5 - 10 мм ²	1.5 - 16 мм ²	4 - 25 мм ²	4 - 25 мм ²	6 - 35 мм ²
Момент затяжки	2 Н·м	2 Н·м	2 Н·м	2 Н·м	2 Н·м	2 Н·м	2 Н·м	2.5 Н·м	2.5 Н·м
Тип	Винтовая резьба Hc	Винтовая резьба Hc							
		Ø 9.5 мм	Ø 10 мм	Ø 12 мм	Ø 15.3 мм	-			
Сечение	Жесткий кабель	10 - 35 мм ²	1.5 - 50 мм ²	25 - 70 мм ²	35 - 120 мм ²				
	Гибкий кабель или кабель с наконечником	6 - 35 мм ²	1.5 - 35 мм ²	16 - 50 мм ²	25 - 95 мм ²				
Момент затяжки	8 Н·м	4 Н·м	1 P: 9 Н·м	4P: 5 Н·м	14 Н·м				

МЭК 60947-7-1, МЭК 61439-2

PB 104499-7





PB500024



Описание

- Отходящие цепи подключаются спереди к пружинным клеммам.
- Зажим автоматически подстраивается под размер жилы.
- Клеммы нечувствительны к вибрациям и колебаниям температуры.
- К каждой клемме может быть подключен только один кабель (гибкий либо жесткий).

Блоки быстрого распределения



		4P, ввод сверху 	4P, ввод снизу 
Номинальный ток при 40°	(Ie)	63 A	63 A
Номинальный ток короткого замыкания в сборке	(Isc)	Улучшенная отключающая способность автоматических выключателей благодаря каскадированию. Испытания были проведены в самых жестких условиях.	Улучшенная отключающая способность автоматических выключателей благодаря каскадированию. Испытания были проведены в самых жестких условиях.
Номинальное напряжение изоляции	(Ui)	500 В пер. тока	500 В пер. тока
Номинальное напряжение	(Ue)	440 В пер. тока	440 В пер. тока
Номинальное выдерживаемое импульсное напряжение	(Uimp)	6 кВ	6 кВ
Номинальный кратковременный ток	(Icw)		
Номинальная рабочая частота		50/60 Гц	50/60 Гц
Уровень защиты		IPxxB	IPxxB
Ввод питания		Через туннельную клемму для кабеля сечением 25 мм ² для каждой фазы	Через туннельную клемму для кабеля сечением 25 мм ² для каждой фазы
Распределение тока		См. стр. 296	См. стр. 296
Размеры (Д x В x Ш)		96,5 x 72 x 62 8 x 9 мм	96,5 x 72 x 62 8 x 9 мм
Монтаж		На DIN-рейку	На DIN-рейку
Прочее			
Стандарт для установки в Prisma		МЭК 61439-2	МЭК 61439-2
Пожаробезопасность в соответствии с МЭК 695-2-1		30 с при 960°C	30 с при 960°C
Класс защиты		3	3
№ по каталогу		04040	04041

Принадлежности

№ по каталогу	-	-
----------------------	---	---

Преимущества

- Надежное электрическое подключение, не требующее обслуживания.
- Быстрое подключение.
- Легкая балансировка фаз.
- Простая замена при расширении или модификации распределительного щита.

4P		1P	
			
125 A	160 A	160 A	
До 20 кА/60 мс в соответствии с МЭК 61439-1	До 20 кА/60 мс в соответствии с МЭК 61439-1	32 кА	
750 В	750 В	750 В	
690 В пер. тока	690 В пер. тока	690 В пер. тока	
8 кВ	8 кВ	8 кВ	
4.5 кА, действ./1 с	4.5 кА, действ./1 с		
50/60 Гц	50/60 Гц	50/60 Гц	
IPxxB	IPxxB	IPxxB	
Через туннельную клемму для кабеля сечением 35 мм ² для каждой фазы	Через туннельную клемму для кабеля сечением 35 мм ² для каждой фазы	Через туннельную клемму для кабеля сечением 70 мм ² , для каждой фазы	
52 подключения: 7 отходящих цепей из кабеля сечением 4 мм ² 3 отходящих цепи из кабеля сечением 6 мм ² 2 отходящих цепи из кабеля сечением 10 мм ² 1 отходящая цепь из кабеля сечением 16 мм ² (винтовые клеммы)	52 подключения: 7 отходящих цепей из кабеля сечением 4 мм ² 3 отходящих цепи из кабеля сечением 6 мм ² 2 отходящих цепи из кабеля сечением 10 мм ² 1 отходящая цепь из кабеля сечением 16 мм ² (винтовые клеммы)	6 подключений: 6 отходящих цепей из кабеля сечением 16 мм ²	
127 x 108 x 48 8 x 9 мм	127 x 108 x 48 8 x 9 мм	95 x 36 x 70 4 x 9 мм	
На сплошную или перфорированную монтажную плату или на DIN-рейку	На сплошную или перфорированную монтажную плату или на DIN-рейку	На DIN-рейку	
Возможно сочетание двух клеммных блоков (2-й клеммный блок запитывается от туннельной клеммы первого блока, максимальный ток на втором: 80 А)	Возможно сочетание двух клеммных блоков (2-й блок запитывается от туннельной клеммы первого блока, максимальный ток на втором: 80 А)		
МЭК 61439-2	МЭК 61439-2	МЭК 61439-2	
30 с при 960°C	30 с при 960°C	30 с при 960°C	
3	3	3	
04045	04046	04031	
Комплект из 4 проводников для подсоединения распределительной колодки (блока) x 125 А		Медная прокладка (группа из 4 штук)	
04047		04037	

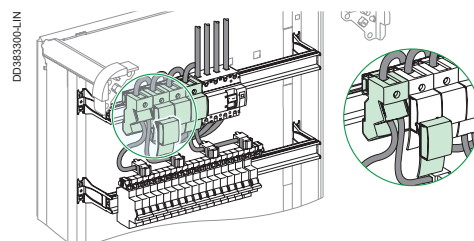
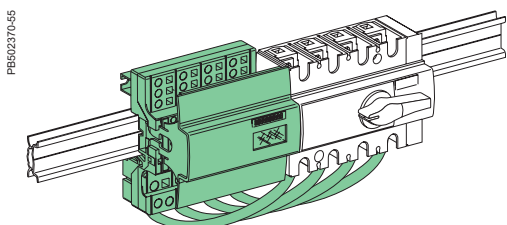

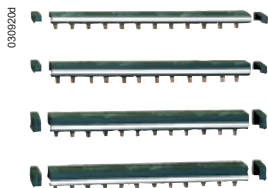

МЭК 60664-1

Описание

Использование гребенчатых шинок упрощает установку продуктов Schneider Electric.

- Поставляются с двумя концевыми колпачками (степень защиты IP2).
- Исходящие кабели питания могут быть промаркированы.
- Места разрезов помечены на медных проводниках шины и на изоляции.

C120, NG125		Шаг 27 мм, разрезаемые			
Количество контактов		1P	2P	3P	4P
	0306204				
		Поставляются с двумя боковыми заглушками (степень защиты IP2) Места разрезов помечены на медных проводниках шины и на изоляции Неиспользуемые контакты могут изолироваться специальными колпачками			
Номинальный ток при 40°C	(Ie)	125 А			
Номинальный ток короткого замыкания в сборке	(Isc)	В соответствии с отключающей способностью автоматических выключателей Schneider Electric			
Напряжение изоляции	(Ui)	620 В			
Номинальное напряжение	(Ue)	500 В			
Пожаробезопасность в соответствии с МЭК 695-2-1		30 с при 960°C			
Цвет		RAL 7016 (антрацитовый серый)			
Назначение					
		Рекомендуется питание через соединители			
Кол-во модулей Ш=27 мм		16	16	15	16
Комплект поставки, шт.		1			
№ по каталогу		14811	14812	14813	14814

Установка

DB105977-LIN

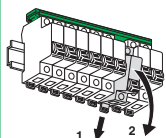

Гребенчатые шинки предоставляют возможность демонтажа (1 -2)

Аксессуары

Количество контактов		1P, 2P, 3P, 4P	
	PG134071		0306214
		Изолирующие колпачки для контактов	Соединитель с изоляцией Двойной соединитель с изоляцией
			Совместим со всеми гребенчатыми шинками Schneider Electric Надежно защелкиваются на изоляции шины Удерживает защелкивающиеся маркеры, что позволяет идентифицировать цепи
Назначение			
		Для полужёсткого кабеля сечением 25 мм ²	
Комплект поставки, шт.	20	4	4
№ по каталогу	14818	A9XPCM04	A9XPCD04
Установка			

DB105977

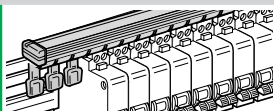

DB105976

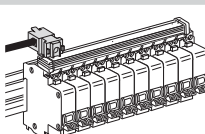

МЭК 60947-7-1, МЭК 61439-2

PB50379



Описание

Использование гребенчатых шинок упрощает установку оборудования Schneider Electric.

- Могут быть обрезаны за один заход.
- В комплект входят 2 боковые заглушки IP20.
- После обрезания шинки установка заглушек обязательна.
- На каждую сторону шинки нанесена маркировка для идентификации фаз при установке во всех позициях.
- Места разрезов помечены на изоляции.
- В специальных гребенчатых шинках для автоматических прерывателей предусмотрен промежуток 9 мм для вставки вспомогательных контактов iOF, iSD.

Acti 9 / Multi 9	Шаг 18 мм, разрезаемые										
Количество контактов	1P	2P	3P	4P	3 (N+P)	Aux+1P	Aux+2P	Aux+3P	Aux+4P	3 (Aux+1P)	3 (Aux+N+1P)
											
Номинальный ток при 40°C (Ie)	100 A										
Номинальный ток короткого замыкания в сборке (Isc)	В соответствии с отключающей способностью автоматических выключателей Schneider Electric										
Напряжение изоляции (Ui)	500 В										
Номинальное напряжение (Ue)	415 В										
Пожаробезопасность в соответствии с МЭК 695-2-1	30 с при 960°C										
Цвет	RAL 7016 (антрацитовый серый)										
Назначение											
Рекомендуется питание через соединители											
Тип	L1...	L1L2...	L1L2L3...	NL1L2L3...	NL1NL2... ...NL3	AuxL1...	AuxL1L2...	AuxL1L2L3	AuxNL1... ...L2L3	AuxL1... ...AuxL2... ...AuxL3	AuxL1... ...AuxL2... ...AuxL3
Комплект поставки, шт.	1	1	1	1	1	1	1	1	1	1	1
№ по каталогу											
6 модулей 18 мм	A9XPH106	-	-	-	-	-	-	-	-	-	-
12 модулей 18 мм	A9XPH112	A9XPH212	A9XPH312	A9XPH412	A9XPH512	-	-	-	-	-	-
18 модулей 18 мм	-	-	-	-	A9XPH518	-	-	-	-	-	-
24 модулей 18 мм	A9XPH124	A9XPH224	A9XPH324	A9XPH424	A9XPH524	-	-	-	-	-	-
57 модулей 18 мм	A9XPH157	A9XPH257	A9XPH357	A9XPH457	A9XPH557	A9XAH157	A9XAH257	A9XAH357	A9XAH457	A9XAH657	A9XAH557

Установка

PB110290-40



PB110793-40



Аксессуары

Количество контактов	1P	2P	3P	4P	-	-	-
							
	Боковые заглушки				Изолирующие колпачки для контактов		Соединители
	Боковые заглушки обеспечивают степень защиты IP20				Изоляция неиспользуемых контактов		Источник питания гребенчатой шинки. Горизонтальный вход на каждой стороне. Для кабеля 35 мм. Момент затяжки 4 Н·м
Комплект поставки, шт.	10	10	10	10	20	4	4
№ по каталогу	A9XPE110	A9XPE210	A9XPE310	A9XPE410	A9XPT920	A9XPCM04	A9XPCD04

PB502380



МЭК 60947-7-1, МЭК 61439-2

Описание

- Использование гребенчатых шинок упрощает установку оборудования Schneider Electric.
- Фазы определяются по маркировке на каждом из концов гребенчатой шинки.
- Возможность демонтажа устройств Acti 9.

Acti 9 / Multi 9		Шаг 18 мм, разрезаемые				
Количество контактов		1P	2P	3P	4P	3 (N+P)
	PB110231-15					
Номинальный ток при 40°C	(Ie)	100 A				
Номинальный ток короткого замыкания в сборке	(Isc)	В соответствии с отключающей способностью автоматических выключателей Schneider Electric				
Напряжение изоляции	(Ui)	500 В				
Номинальное напряжение	(Ue)	415 В				
Пожаробезопасность в соответствии с МЭК 695-2-1		30 с при 960°C				
Цвет		RAL 7016 (антрацитовый серый)				
Назначение						
Тип		Рекомендуется питание через соединители				
Комплект поставки, шт.		L1	L1L2	L1L2L3	NL1L2L3	NL1NL2NL3
№ по каталогу		1	1	1	1	1
12 модулей 18 мм		A9XPM112	A9XPM212	A9XPM312	A9XPM412	A9XPM512

Установка

PB110230-40



PB110783-40



Аксессуары

	PB110257-10			PB110259-22		PB110259-15	
		Изолирующие колпачки для контактов		Соединители			
		Изоляция неиспользуемых контактов		Одинарный		Двойной	
				Питание гребенчатой шинки			
Назначение							
				Горизонтальный вход с каждой из сторон Для кабеля 35 мм ² Момент затяжки 4 Н·м			
Комплект поставки, шт.	20	4		4			
№ по каталогу	A9XPT920	A9XPCM04		A9XPCD04			
Установка							
	PB108162-38			PB108164-38			

МЭК 60439-1

РБ502302



Описание

Гребенчатые шинки обеспечивают:

- Простой и надежный монтаж модульных устройств 1P+N и 3P+N, iTL, iCT, iID, V, iPB и Cm: позиционирование зубцов напротив клемм обеспечивается медными элементами.
- Гребенчатые шинки группового питания iC60/iID содержат две разные части:
 - Подключение группового выключателя питания: автоматический выключатель iC60 (3P+N) или iID (3P+N) шириной 18 мм, кабелем снизу, непосредственно через клеммы.
 - Подключение выключателей iDPN, iDPN Vigi и DPN N Vigi шириной 9 мм.

Acti 9 Ph+N		Шаг 9 мм, разрезаемые					
Количество контактов		1P+N			3P+N		
	DB123729						
		21501			21505		
		Полные гребенчатые шинки (в комплекте 4 боковые заглушки и 1 крышка для зубцов)					
Номинальный ток при 40°C	(Ie)	80 A					
Номинальный ток короткого замыкания в сборке	(Isc)	В соответствии с отключающей способностью автоматических выключателей Schneider Electric					
Напряжение изоляции	(Ui)	440 В					
Номинальное напряжение	(Ue)	230 В (P4 + N) - 400 В (3Ph + N)					
Номинальное выдерживаемое импульсное напряжение	(Uimp)	6 кВ					
Степень защиты		IP20					
Пожаробезопасность в соответствии с МЭК 695-2-1		30 с при 960°C					
Цвет		RAL 7035					
Кол-во модулей Ш = 18 мм	Гребен. шинка	12	18	24	12	18	24
	Изолир. колпачки	3	3	6	3	3	6
№ по каталогу		21501	19512	21503	21505	19516	21507
Гребенчатая шинка в отдельности							
Кол-во модулей Ш = 18 мм		48			48		
№ по каталогу		21089			21093		

Гребенчатая шинка группового питания iC60/iID в отдельности			
Количество контактов		3P+N	
	DB10184-10		
Номинальный ток при 40°C	(Ie)	80 A	
Номинальный ток короткого замыкания в сборке	(Isc)	В соответствии с отключающей способностью автоматических выключателей Schneider Electric	
Напряжение изоляции	(Ui)	440 В	
Номинальное напряжение	(Ue)	230 В (P4 + N) - 400 В (3Ph + N)	
Номинальное выдерживаемое импульсное напряжение	(Uimp)	6 кВ	
Степень защиты		IP20	
Пожаробезопасность в соответствии с МЭК 695-2-1		30 с при 960°C	
Цвет		RAL 7035	
Кол-во модулей Ш = 18 мм		12	48
Питание		Слева	Справа
№ по каталогу		10545	10547

Аксессуары				
Кол-во контактов	1P+N	3P+N		
	DB123732	DB123733	DB123731	
	Боковые заглушки	Изолирующие колпачки для контактов (3 модуль Ш=18 мм)	Изолирующие колпачки для контактов 1 модуль Ш=18 мм	Соединители (серые)
Комплект поставки, шт.	40	12	10	4
№ по каталогу	21094	21095	21096	21098

МЭК 60439-1

PE602383

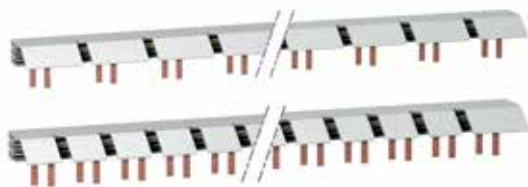



Описание

- Подключение модульных устройств iDPN, iDPN Vigi и DPN N Vigi шириной 9 мм.
- В специальных гребенчатых шинках для автоматических выключателей предусмотрен промежуток 9 мм для вставки вспомогательных контактов iOF, iSD, iOF/SD+OF.
- Гребенчатые шинки для автоматических выключателей 3P+N и вспомогательных устройств совместимы с распределительными щитами Prisma.

Acti 9		Шаг 9 мм, разрезаемые			
Количество контактов		1P+N	3P+N	1P+N	3P+N
		 A9N21036			
		Гребенчатые шинки		Гребенчатые шинки DPN Vigi	
Номинальный ток при 40°C	(Ie)	63 A			
Номинальный ток короткого замыкания в сборке	(Isc)	В соответствии с отключающей способностью автоматических выключателей Schneider Electric			
Напряжение изоляции	(Ui)	500 В			
Номинальное напряжение	(Ue)	230 В (P4 + N) - 400 В (3Ph + N)			
Степень защиты		IP20			
Пожаробезопасность в соответствии с МЭК 695-2-1		30 с при 960°C			
Цвет		RAL 7035			
Кол-во модулей Ш = 18 мм		56	56	56	56
№ по каталогу		A9N21035	A9N21036	A9N21037	A9N21038

Для iDPN, iDPN Vigi, DPN N Vigi с дополнительными контактами

Аксессуары					
Количество контактов	1P+N	3P+N			
	 PE110804-10		 PE110805-10	 PE110806-10	 PE110807-10
	Боковые заглушки		Соединители (серые)	Соединители нейтрали (голубые)	Колпачки для контактов (1 модуль шириной = 18 мм)
Комплект поставки, шт.	20		10	10	10
№ по каталогу	A9N21039	A9N21040	A9N21041	A9N21042	A9N21050



Помощь в выборе типа соединения



Тип соединения	Быстрозажимное соединение	Винтовое соединение	
Критерии выбора	Ввод в действие	● Быстрый	● Медленный
	Обслуживание	● Простое	● Сложное

Клеммники и шинки заземления

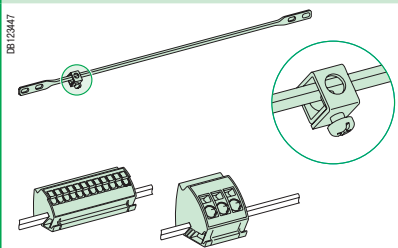
Быстрозажимное соединение			
Тип	Клеммники фаза/нейтраль или шинка заземления		Шинка заземления
	Пример состава		
			
Номинальный ток	90 A (собирается из комплектующих)		160 A (собирается из комплектующих)
Кол-во отверстий для кабеля сечением	4 мм ²		
	6 мм ²	24 (пружинная клемма)	36 (пружинная клемма)
	16 мм ²		3 (пружинная клемма)
	25 мм ²	1 (винтовая клемма)	
	35 мм ²		1 (винтовая клемма)
Монтаж	В шкафах Pragma Evolution		Неизолированная шинка крепится винтами (входят в комплект поставки) к стойкам шкафа Prisma Блоки заземления крепятся защёлкиванием на неизолированной шинке
№ по каталогу	PRA90051 : комплект держателя + PRA90050 : соединительный комплект + PRA90047 : 10 клемм 4 x 6 мм ² + PRA90046 : 5 клемм 25 мм ²		PRA90051 : комплект держателя + 2 x PRA90050 : соединительный комплект + PRA90047 : 10 клемм 4 x 6 мм ² + PRA90046 : 5 клемм 25 мм ²

Винтовое соединение							
Тип	Клеммники фаза/нейтраль или шинка заземления					Шинка заземления	
	Пример состава						
							
Номинальный ток	80 A					-	
Кол-во отверстий для кабеля сечением	10 мм ²	2	4	8	11	16	
	16 мм ²	2	4	8	11	16	40
	25 мм ²						
	35 мм ²						1
	50 мм ²						
Особенности	Крепление: защёлкиванием на стальной полосе 12 x 2 мм защёлкиванием на DIN-рейке (только исполнение с 8 отверстиями) винтами (только исполнение с 8 отверстиями) на стенках шкафа посредством соединения «ласточкин хвост»					Монтаж в шкафу Pragma Evolution	Крепится винтами (входит в комплект поставки) к стойкам шкафа Prisma
№ по каталогу	13575	13576	13577	13578	13579	PRA90051 : комплект держателя + PRA90050 : соединительный комплект + PRA90045 : 2 клемм 50 мм ² + 2 x PRA90046 : 5 клемм 25 мм ²	PRA90051 : комплект держателя + 2 x PRA90050 : соединительный комплект + PRA90045 : 2 клемм 50 мм ² + 2 x PRA90046 : 5 клемм 25 мм ²

Помощь в выборе типа прокладки кабелей



Критерии выбора	Тип прокладки кабелей	Кабельные каналы	Крепления с крышками	Хомуты
	Адаптируемость	● Простая	● Очень простая	● Сложная
Внешний вид	● Хороший	● Хороший	● Посредственный	

Кабельные каналы

Цвет: белый RAL 9001			
Применение	Для шкафов Prisma Plus серии G		
Монтаж	Горизонтальный 4 отрезка Д = 450 мм	Вертикальный 18 отрезков Д = 2 м	На двери 30 отрезков Д = 2 м
Ширина	30 мм	60 мм	30 мм
Высота	60 мм	80 мм	30 мм
Характеристики	Поставляется в комплекте с держателями	-	Самоклеющийся
№ по каталогу	04257	04267	04233
Аксессуары			
Держатели кабельных каналов для шкафов Prisma Plus серии G			
	Комплект из 12 держателей горизонтального кабельного канала	Комплект из 10 держателей горизонтального кабельного канала, обеспечивающих выравнивание по отношению к вертикальному кабельному каналу	Комплект из 12 держателей вертикального кабельного канала
№ по каталогу	04255	04256	04265

Крепления

Применение	Для шкафов Prisma Plus серии G			
	Вертикальный	Крышки	Горизонтальный	Крышки
Монтаж				
Тип	Крепления	Крышки	Крепления	Крышки
Количество	Комплект из 12 шт.	2 x 1 м	Комплект из 12 шт.	4 x 430 мм
№ по каталогу	04264	04263	04239	04243





МЭК/EN 60947-7-1 МЭК/EN 61439-2

Описание

- Distribloc 63 A представляет собой четырёхполюсную распределительную колодку, которую можно устанавливать на стандартную DIN-рейку.
- Отходящие цепи подключаются спереди через пружинные клеммы.
- Сила нажатия кабельных зажимов не зависит от оператора и автоматически подстраивается к сечению проводника.

Преимущества

- Быстрое подключение.
- Упрощённое выравнивание фаз.
- Удобство подключений при расширении или модернизации распределительного щита.
- Дизайн передней стороны (наличие выступа 45 мм) обеспечивает полную интеграцию колодки в ряд модульных устройств.

Технические характеристики

Основные характеристики		
№ по каталогу	Подключение отходящих цепей сверху	04040
	Подключение отходящих цепей снизу	04041
Согласно стандарту МЭК/EN 60947-7-1		
Степень защиты	IP20	
Номинальное напряжение изоляции (Ui)	500 В пер. тока	
Рабочее напряжение (Ue)	440 В пер. тока	
Номинальное импульсное напряжение (Uimp)	6 кВ	
Стойкость к токам короткого замыкания	Вплоть до отключающей способности отходящих автоматических выключателей Schneider Electric, даже в случае каскадного соединения	
Эталонная температура	40 °C	
Номинальный ток при 40 °C (In)	63 A	
Рабочая частота	50/60 Гц	
Количество модулей Ш = 9 мм	8	

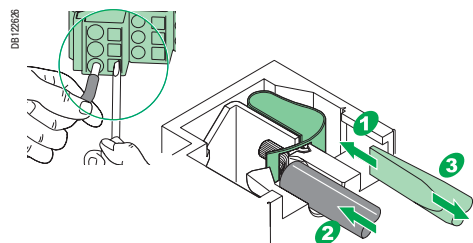

Питание

- Четырёхполюсные винтовые туннельные клеммы.
- Туннельные клеммы расположены так, чтобы кабели было легче вставлять в гнезда и зажимать винтами.
- К каждой точке подключения подсоединяется только один кабель:
 - гибкий кабель сечением 4 - 16 мм²;
 - жёсткий кабель сечением 6 - 25 мм².

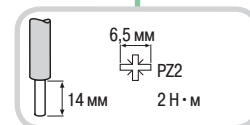
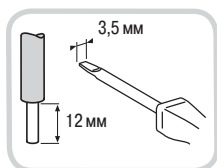

Установка

- Крепление защёлкиванием на монтажной рейке.
- Количество модулей Ш = 9 мм: 8.

Распределение тока

- 3 отходящие цепи из гибкого или жёсткого кабеля сечением 1 - 6 мм²;
- 2 ряда клемм:
 - 12 точек подключения для фаз (L1, L2, L3);
 - 12 точек подключения для нейтрали.
- К каждой точке подключения подсоединяется только один кабель: гибкий (без наконечника) или жёсткий сечением 1 - 6 мм².
- Надёжное электрическое соединение, не требующее технического обслуживания (гарантия, что зажим не ослабеет со временем).
- Соединение не чувствительно к вибрации и колебаниям температуры.

Дополнительные характеристики

Согласно стандарту МЭК/EN 60947-7-1

Номинальное сечение	16 мм ²
Номинальная вместимость при подключении	10-16-25 мм ²
Степень загрязнения	3
Температура хранения	-40 °C ... +85 °C

Согласно стандарту МЭК/EN 61439-2

Рабочая температура	-25 °C ... +60 °C
Влияние температуры окружающей среды	Обращайтесь в Schneider Electric
Влияние высоты над уровнем моря	Обращайтесь в Schneider Electric
Цвет	RAL 7016, RAL 9003

Установка

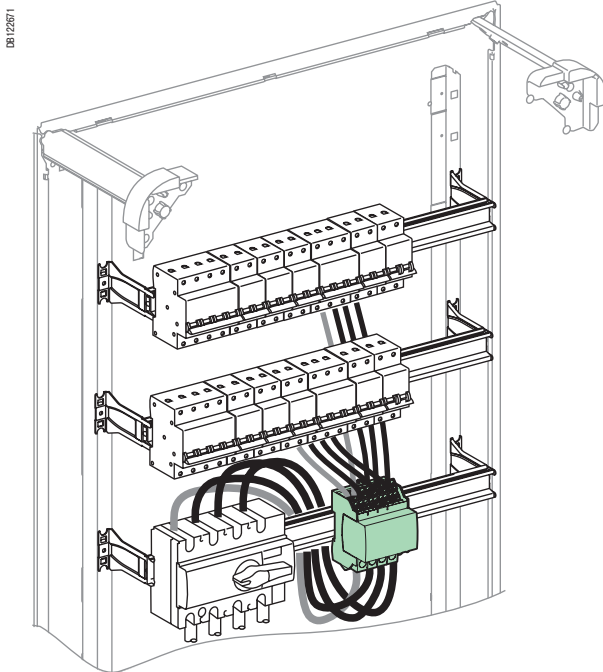

Подключение отходящих цепей снизу

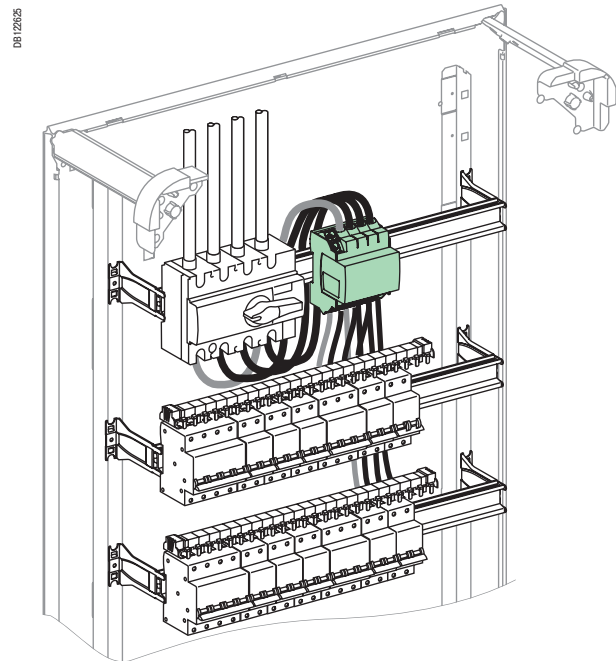

Подключение отходящих цепей сверху

Масса (г)

Распределительная колодка

Тип

Distribloc

290

Размеры (мм)

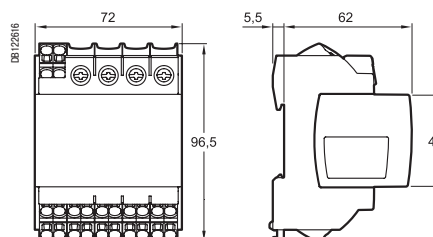

Распределительные колодки

Distribloc 125 A

МЭК/EN 60947-7-1, МЭК/EN 60439-1

Описание

- Распределительная колодка Distribloc 125 A представляет собой полностью изолированный четырёхполюсный модульный распределительный блок.
- Присоединение реализуется через винтовые или пружинные клеммы.
- Модульная крышка позволяет выполнять подключение питания сверху или снизу.

Преимущества

- Быстрое подключение.
- Упрощённое выравнивание фаз.
- Удобство подключений при расширении или модернизации распределительного щита.
- Дизайн передней стороны (наличие выступа 45 мм) обеспечивает полную интеграцию колодки в ряд модульных устройств.

Технические характеристики

Основные характеристики		
№ по каталогу	Distribloc 125 A	04045
На заказ	Комплект из 4 гибких кабелей 125 A	04047
Согласно стандарту МЭК/EN 60947-7-1		
Степень защиты		IPxxB
Номинальное напряжение изоляции (Ui)		750 В
Рабочее напряжение (Ue)		440 В пер. тока
Номинальное импульсное напряжение (Uimp)		8 кВ
Стойкость к токам короткого замыкания		Вплоть до отключающей способности отходящих автоматических выключателей Schneider Electric, даже в случае каскадного соединения
Эталонная температура		40 °С
Номинальный ток при 40 °С (In)		125 А
Максимальный ток короткого замыкания (Ipk)		20 кА, ударн.
Количество модулей Ш = 9 мм		12

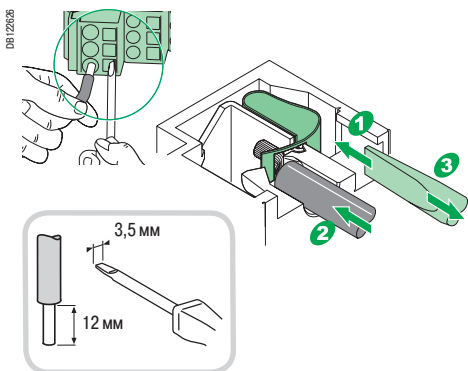

Установка

- Крепление защёлкиванием на монтажной рейке
- Возможность крепления винтами на сплошной или перфорированной плате
- Количество модулей Ш = 9 мм: 12



Питание

- Через туннельные клеммы:
 - для гибкого кабеля сечением 6 - 35 мм²
 - для жёсткого кабеля сечением 10 - 35 мм²

Комплект гибких кабелей для подсоединения (на заказ)

- Сечение: 35 мм², Д = 210 мм
- (№ по каталогу 04047)

Распределение тока через винтовые клеммы

- Гибкий кабель 4 - 16 мм²
- Жёсткий кабель 4 - 25 мм²

Распределение тока через пружинные клеммы

- Минимальное сечение кабеля: 1 мм²
- Упрощает выравнивание фаз и реализацию расширений
- Соединение не чувствительно к колебаниям температуры
- Сила нажатия кабельных зажимов автоматически подстраивается к сечению проводника
- К каждой точке подключения подсоединяется только один кабель без металлического наконечника
- Гибкий или жёсткий кабель на фазу или нейтраль:
 - 2 отходящие цепи из кабеля 4 - 10 мм²
 - 3 отходящие цепи из кабеля 2,5 - 6 мм²
 - 7 отходящих цепей из кабеля 2,5 - 4 мм²

Распределительные колодки Distribloc 125 A

Дополнительные характеристики

Температура хранения	От -40 °C до +85 °C
Рабочая температура	От -25 °C до +60 °C
В комплект поставки входят:	Идентификационная этикетка Самоклеящиеся этикетки для маркировки фаз
Не устанавливаются во встраиваемые шкафы	Pragma C12 и Pragma D18
Межосевое расстояние при креплении на сплошной или перфорированной плате	100 x 75 мм

Установка

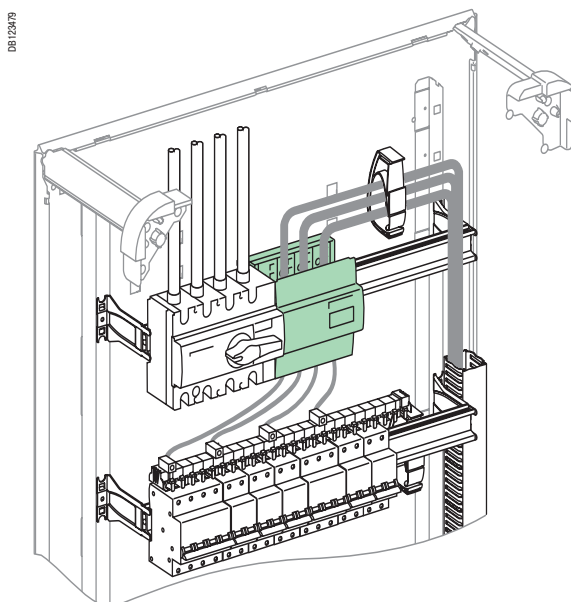

Масса (г)

Distribloc

Тип

125 A

425

Размеры (мм)

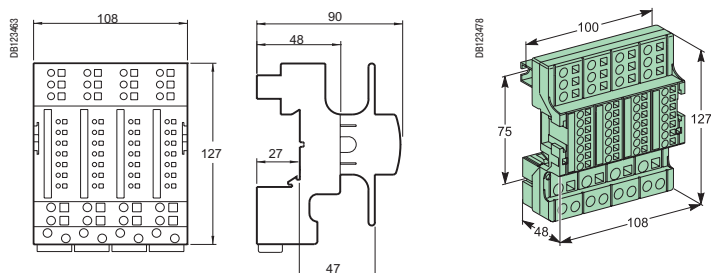

PI104607-35



МЭК/EN 60947-7-1 МЭК/EN 61439-2

Описание

- Multiclip 80 A – 24-модульный четырёхполюсный распределительный блок, который можно устанавливать на стандартную DIN-рейку.
- Отходящие цепи подключаются спереди через пружинные клеммы.
- Сила нажатия кабельных зажимов не зависит от оператора и автоматически подстраивается к сечению проводника.
- В комплект поставки входят 12 чёрных и 12 синих зачищенных кабелей сечением 6 мм².

D912266

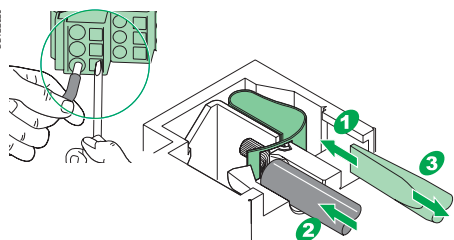

Преимущества

- Быстрое подключение.
- Упрощённое выравнивание фаз.
- Удобство подключений при расширении или модернизации распределительного щита.
- Совместимость с межреечным расстоянием 150 мм.

Технические характеристики

Основные характеристики

№ по каталогу	04000
Согласно стандарту МЭК/EN 60947-7-1	
Номинальный ток при 40 °C (I _n)	80 A
Рабочее напряжение (U _e)	440 В пер. тока
Рабочая частота	50/60 Гц
Номинальное напряжение изоляции (U _i)	500 В пер. тока
Степень загрязнения	3
Номинальное импульсное напряжение (U _{imp})	6 кВ
Степень защиты	IP20
Стойкость к токам короткого замыкания	Вплоть до отключающей способности отходящих автоматических выключателей Schneider Electric, даже в случае каскадного соединения
Количество модулей Ш = 9 мм	48

Питание

- Четырёхполюсные винтовые туннельные клеммы.
- Туннельные клеммы расположены так, чтобы кабели было легче вставлять в гнезда и зажимать винтами.
- К каждой точке подключения подсоединяется только один кабель:
 - гибкий кабель сечением 6 - 25 мм²;
 - жёсткий кабель сечением 10 - 35 мм².

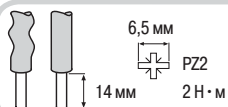

PI104601-46

Установка

- Крепление защёлкиванием на монтажной рейке.
- Крепление винтами на других симметричных рейках.

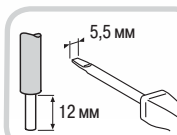

Распределение тока

- Подключение отходящих цепей спереди через пружинные клеммы.
- 2 ряда клемм
 - 18 точек подключения для фаз (L1, L2, L3);
 - 18 точек подключения для нейтрали.
- К каждой точке подключения подсоединяется только один кабель: гибкий (без наконечника) или жёсткий сечением 1 - 6 мм².
- Надёжное электрическое соединение, не требующее технического обслуживания (гарантия, что зажим не ослабеет со временем).
- Соединение не чувствительно к вибрации и колебаниям температуры.

Распределительные блоки Multiclip 80 A

PB104565-50



Дополнительные характеристики

Согласно стандарту МЭК/EN 61439-2

Рабочая температура	-25 °C ... +60 °C
Температура хранения	-40 °C ... +85 °C
Влияние температуры окружающей среды	Обращайтесь в Schneider Electric
Влияние высоты над уровнем моря	Обращайтесь в Schneider Electric
Цвет	RAL 7016

Установка

DB123188

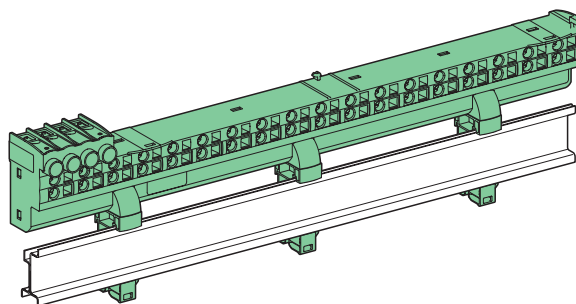

На рейках Pragma и Prisma

DB123199

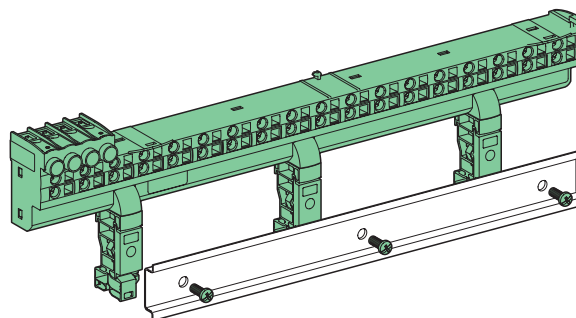

На других симметричных рейках

Масса (г)

Распределительный блок

Тип	
Multiclip	640

Размеры (мм)

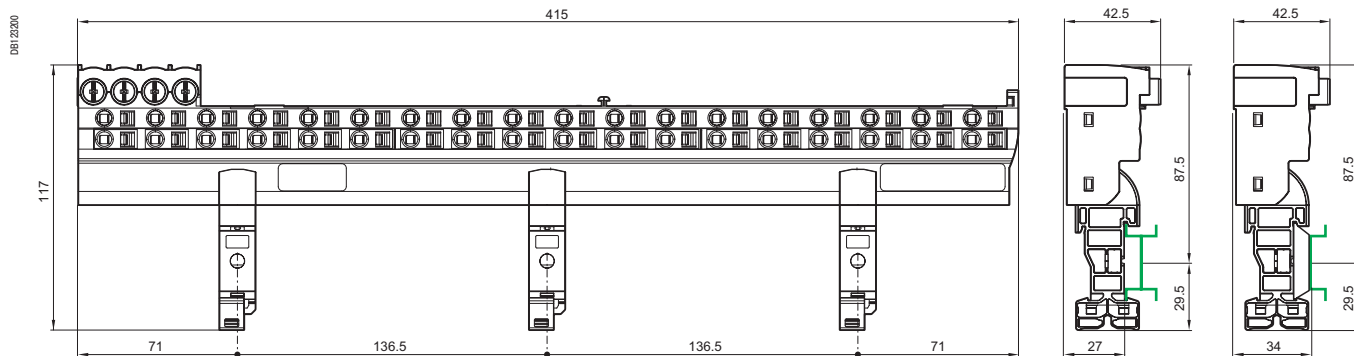

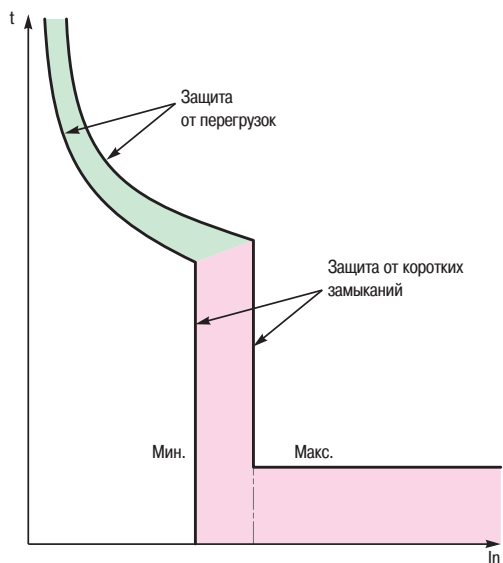

Приведённые ниже кривые отображают общее время отключения тока повреждения в зависимости от его силы. Пример: автоматический выключатель iC60 (кривая С, номинальный ток 20 А) отключит ток 100 А (то есть 5-кратный номинальный ток I_n) за:

- минимальное время: 2 секунды;
- максимальное время: 7 секунд.

Кривые отключения автоматических выключателей состоят из двух частей:

- срабатывание защиты от перегрузок (тепловой расцепитель): чем больше ток, тем меньше время отключения;
- срабатывание защиты от коротких замыканий (электромагнитный расцепитель): если ток превышает уставку этой защиты, время отключения составляет менее 10 мс.

Для токов короткого замыкания, превышающих 20-кратный номинальный ток, времятоковые характеристики (кривые отключения) не обеспечивают достаточной точности отображения. Отключение больших токов короткого замыкания характеризуется кривыми токоограничения (ударного тока и энергии). Общее время отключения может быть принятым примерно равным 5-кратному значению отношения $(I^2t)/(\hat{I})^2$.

Проверка селективности между двумя автоматическими выключателями

Путём наложения кривой автоматического выключателя на кривую вышестоящего автоматического выключателя можно проверить, будет ли данная комбинация аппаратов селективной в случае перегрузки (селективность для всех значений тока, вплоть до электромагнитной уставки вышестоящего выключателя). Такая проверка целесообразна, когда один из двух автоматических выключателей имеет регулируемую уставку. Для аппаратов с постоянными уставками эта информация содержится непосредственно в таблицах селективности. Для проверки селективности при коротком замыкании необходимо сравнить энергетические характеристики двух аппаратов.

Защита двигателя

iC60L-MA

Время отключения в соответствии со стандартом МЭК/EN60947-2

Кривая MA

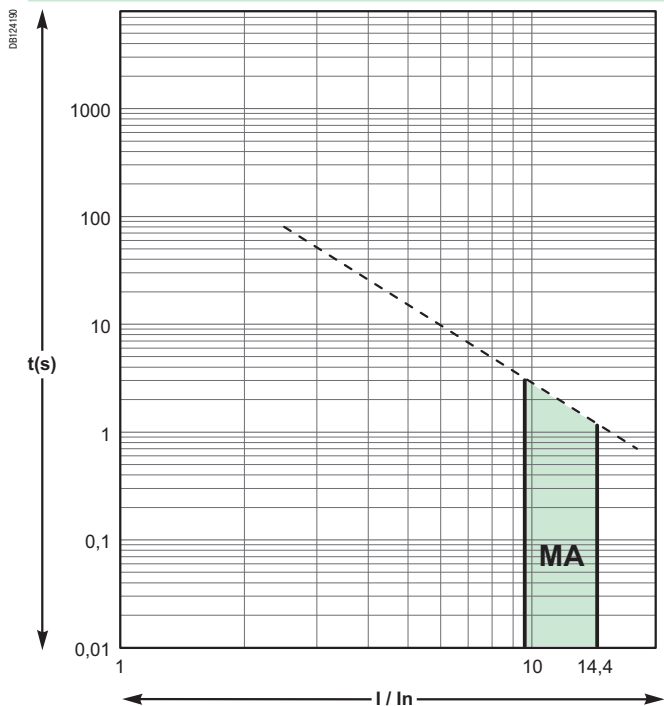

NG 125L-MA

Время отключения в соответствии со стандартом МЭК/EN60947-2 (при температуре окружающей среды 50 °C)

Кривая MA

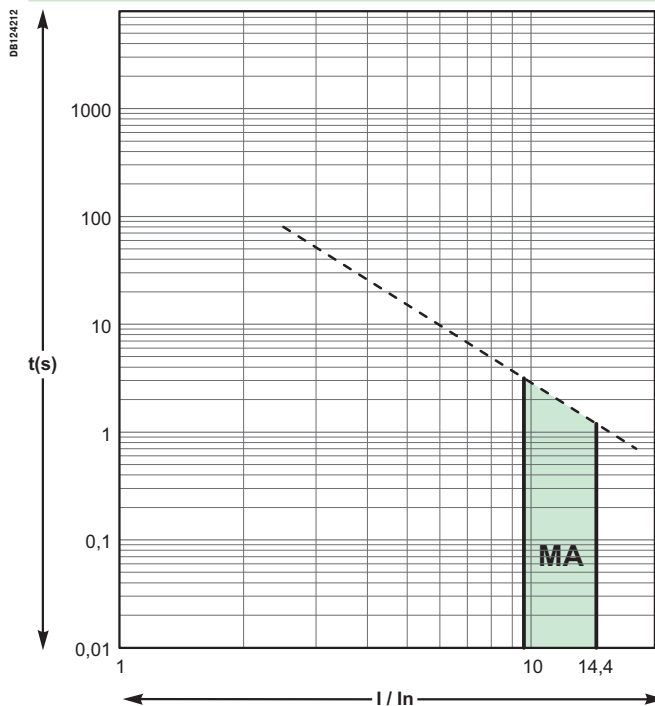

Переменный ток, 50/60 Гц

iC60N/H/L

Время отключения в соответствии со стандартом МЭК/EN60898 (при температуре окружающей среды 30 °C)

Кривые В, С, D до 4 А

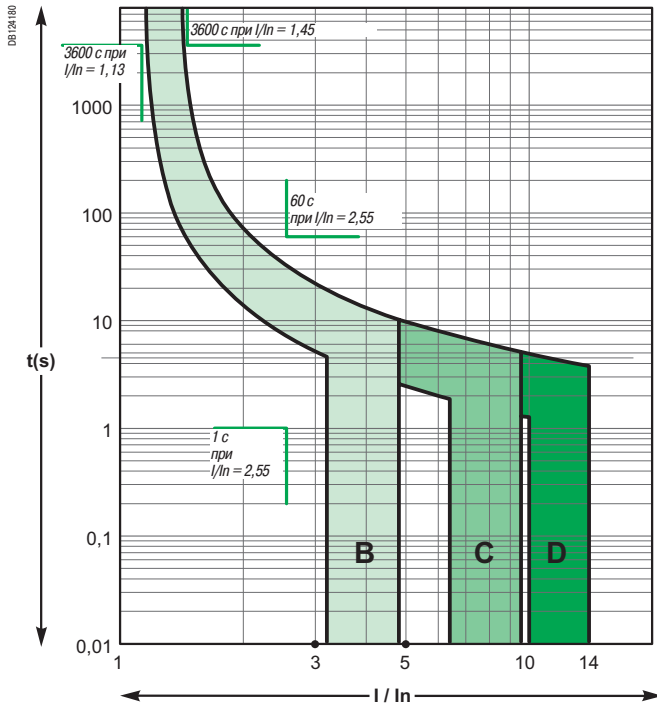

Кривые В, С, D от 6 до 63 А

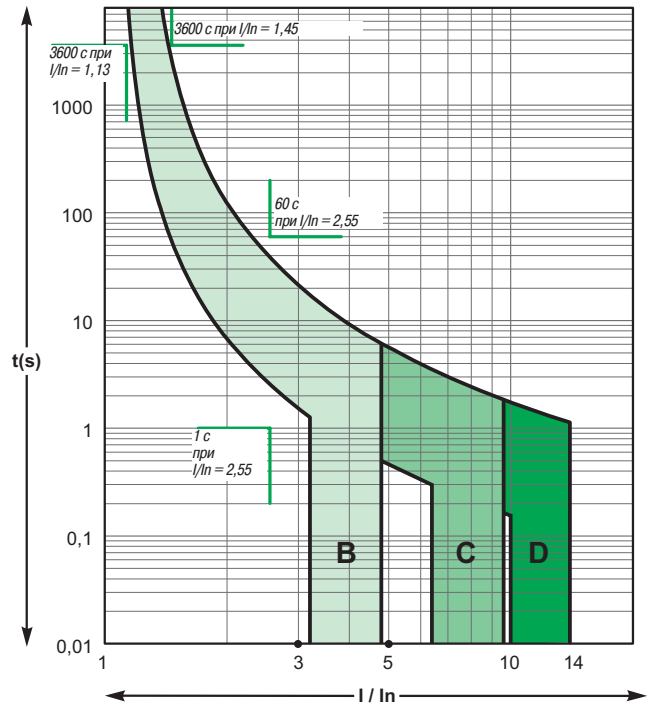

C120N/H

Время отключения в соответствии со стандартом МЭК/EN60898 (при температуре окружающей среды 30 °C)

Кривые В, С, D

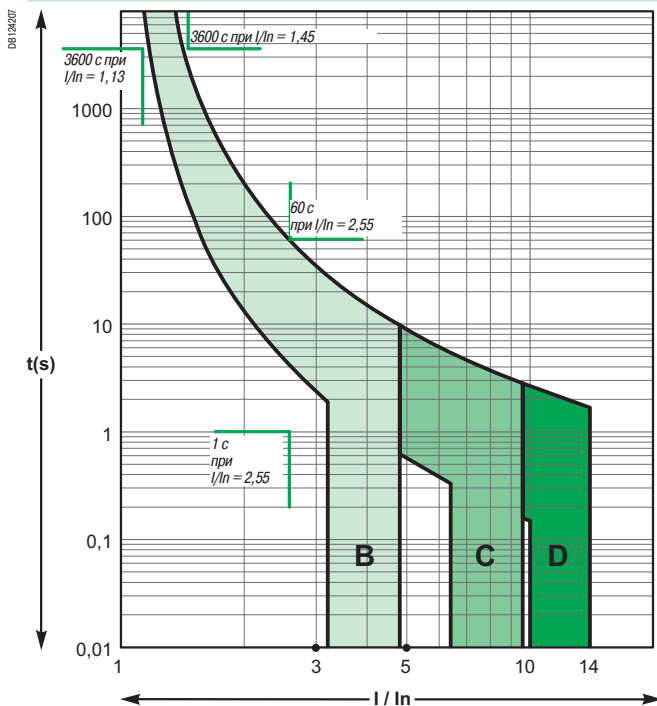

iDPN N

Время отключения в соответствии со стандартом МЭК/EN60898 (при температуре окружающей среды 30 °C)

Кривые В, С, D

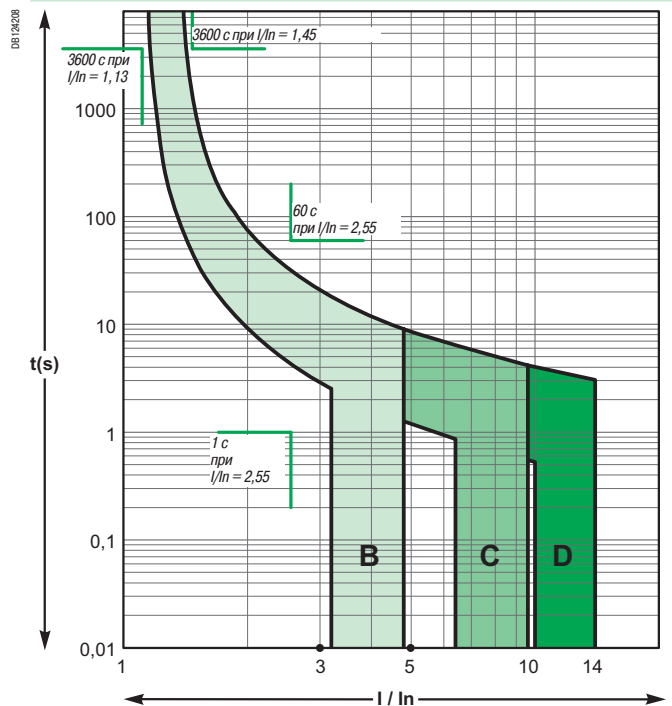

Переменный ток, 50/60 Гц

iK60

Время отключения в соответствии со стандартом МЭК/EN60898 (при температуре окружающей среды 30 °С)

Кривые В, С

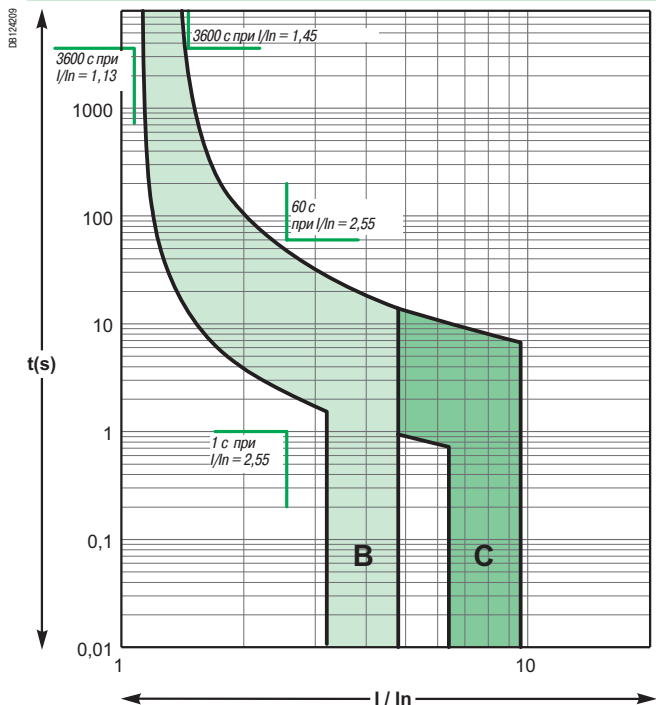

Reflex iC60N/H

Время отключения в соответствии со стандартом МЭК/EN60947-2 (при температуре окружающей среды 50 °С)

Кривые В, С, D

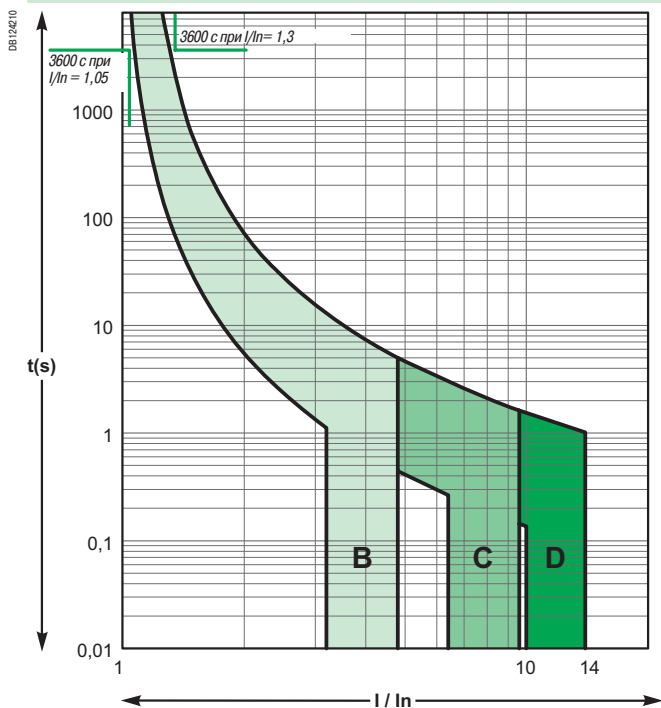

NG125N/H/L

Время отключения в соответствии со стандартом МЭК/EN60947-2 (при температуре окружающей среды 50 °С)

Кривые В, С, D

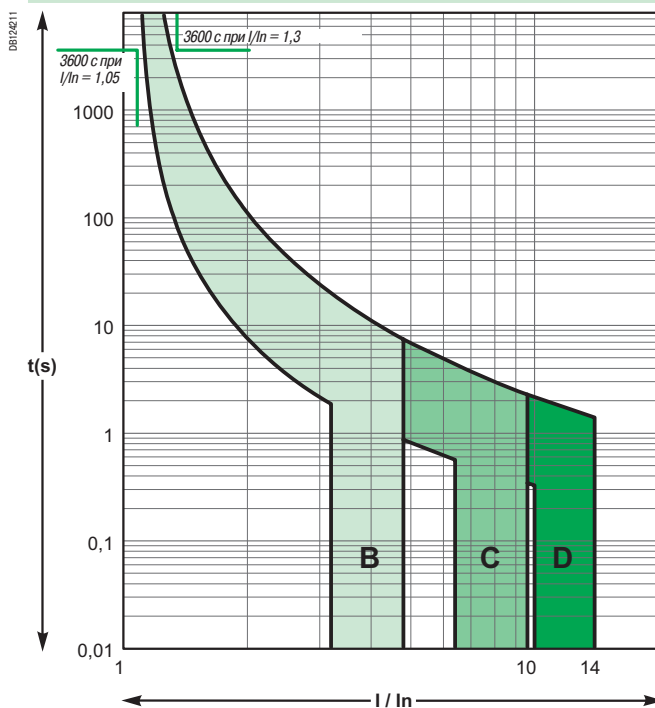

Переменный ток, 50/60 Гц

iC60N/H/L

Время отключения в соответствии со стандартом МЭК/EN60947-2 (при температуре окружающей среды 50 °C)

Кривые В, С, D до 4 А

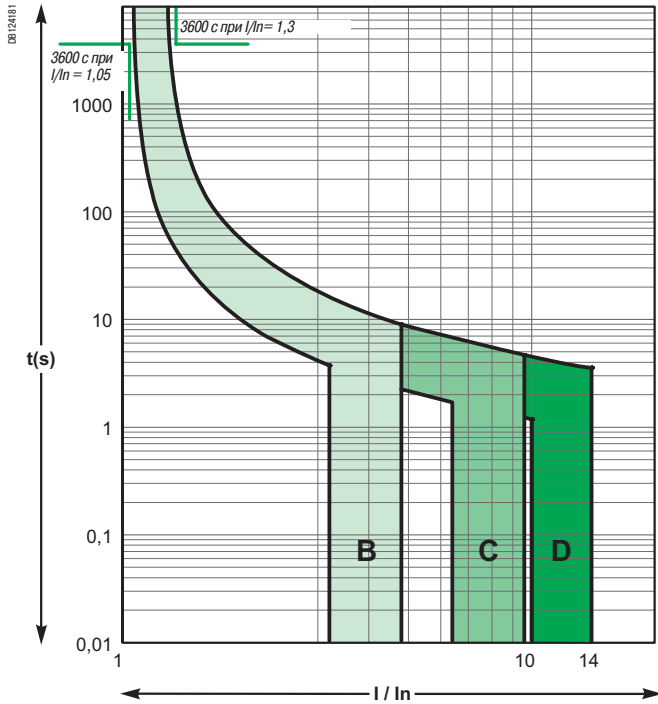

Кривые Z, K до 4 А

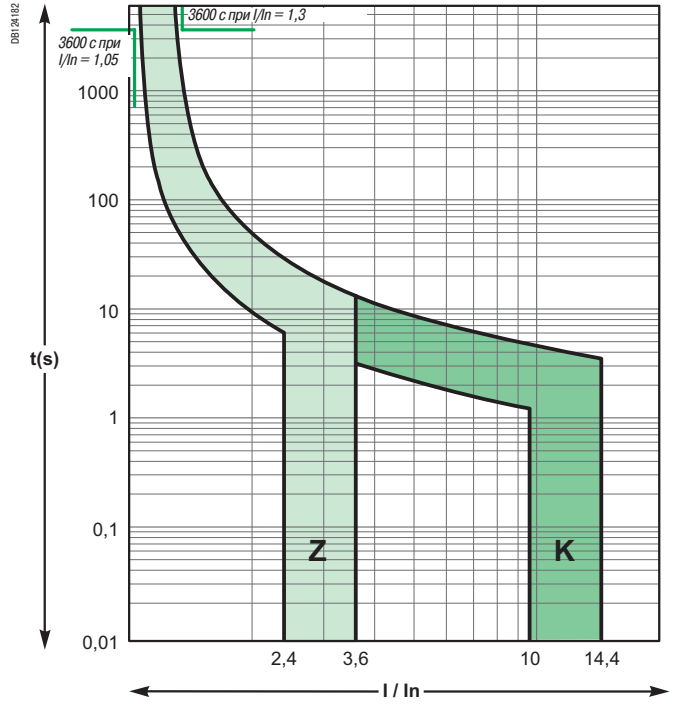

Кривые В, С, D от 6 до 63 А

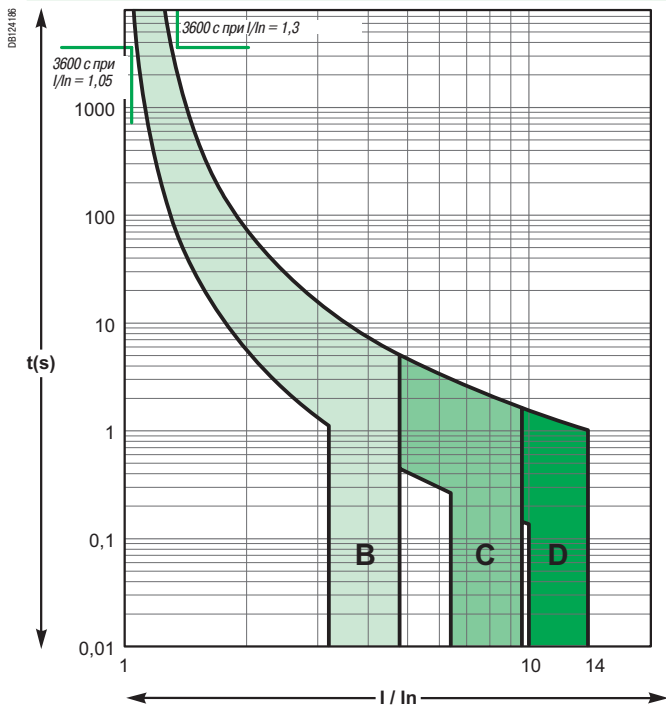

Кривые Z, K от 6 до 63 А

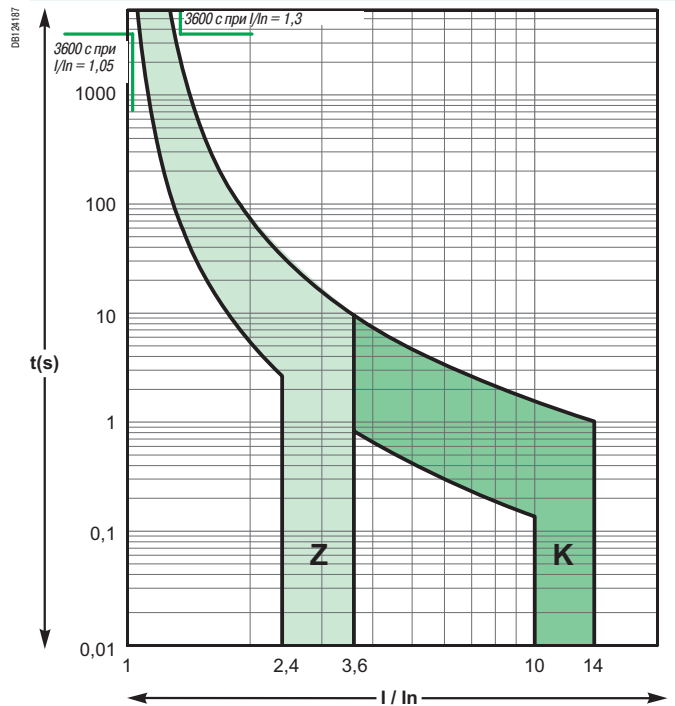

Постоянный ток

iC60N/H/L

Время отключения в соответствии со стандартом МЭК/EN60947-2 (при температуре окружающей среды 50 °C)

Кривые В, С, D до 4 А

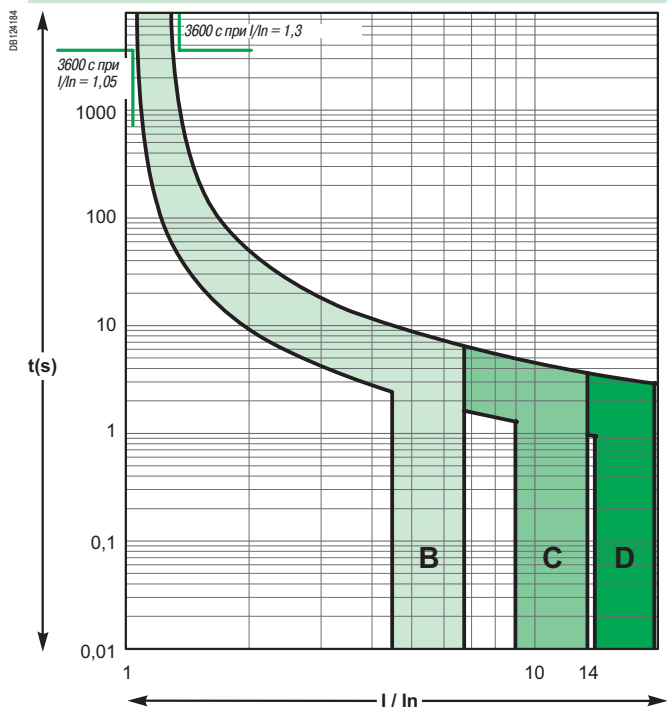

Кривые Z, К до 4 А

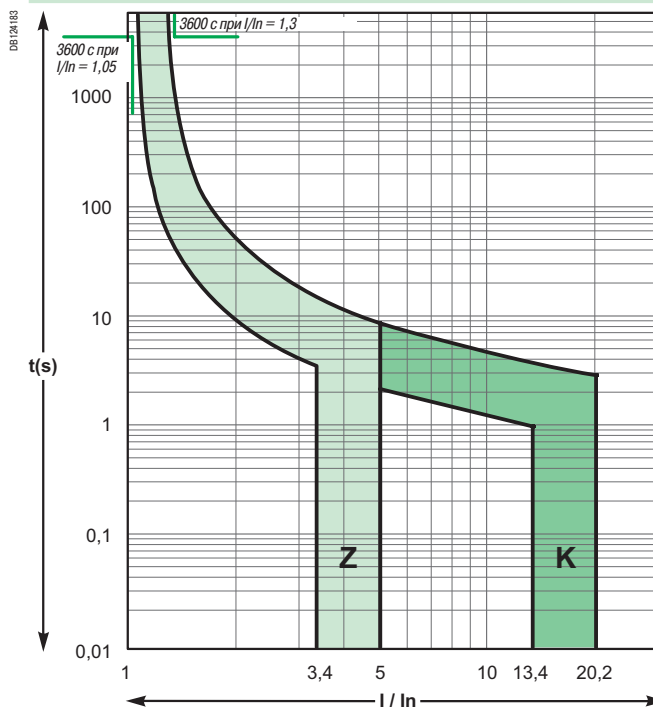

Кривые В, С, D от 6 до 63 А

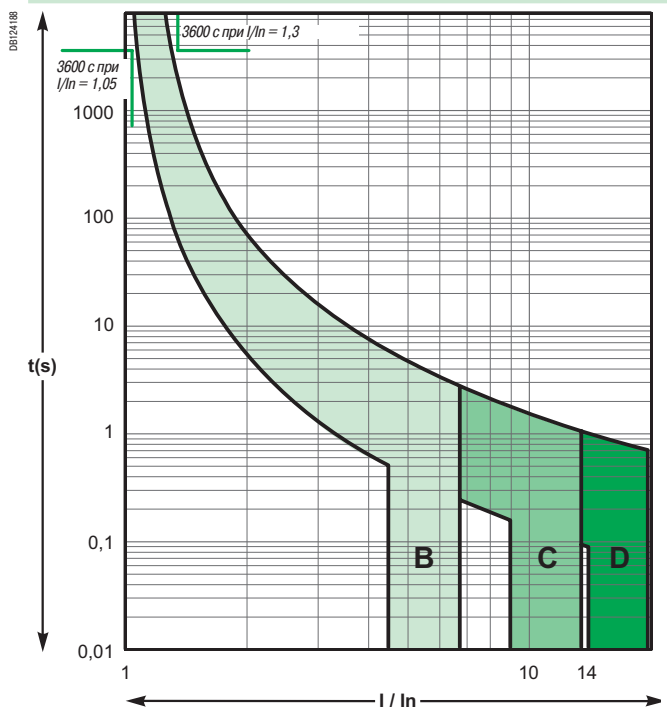

Кривые Z, К от 6 до 63 А

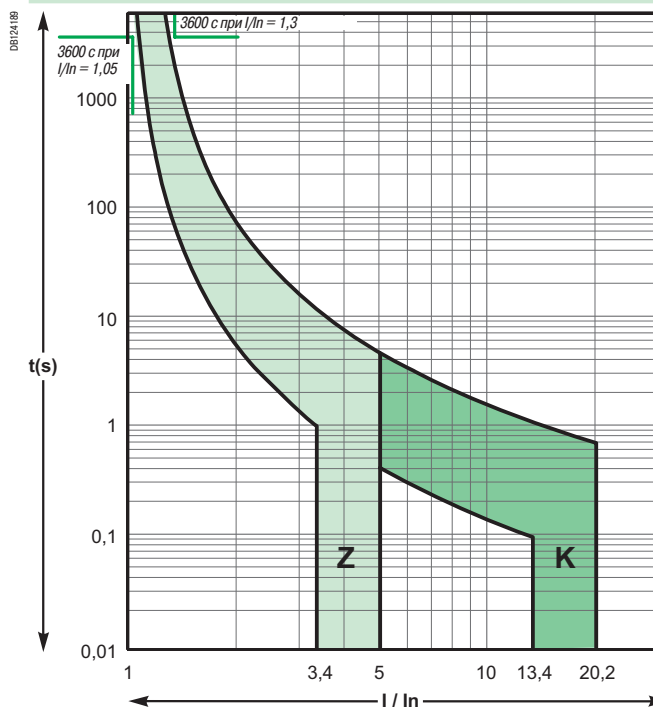

Влияние температуры на работу оборудования Acti 9

Оборудование	Характеристики, зависящие от температуры	Температура	
		Мин.	Макс.
Автоматические выключатели iK60	Срабатывание по перегрузке	-25 °C	+60 °C
Отключение на перегрузку iID K		-5 °C	+40 °C
Автоматические выключатели iC60N/H/L	Без блока Vigi	-35 °C	+70 °C
	С блоком Vigi (AC)	-5 °C	+60 °C
	С блоком Vigi (A, Asi)	-25 °C	+60 °C
Отключение на перегрузку iID	AC	-5 °C	+60 °C
	A, Asi	-25 °C	+60 °C
Вспомогательные устройства защиты	Нет	-35 °C	+70 °C
Контакты iCT	Условия установки	-5 °C	+60 °C
Импульсные реле iTL	Нет	-20 °C	+50 °C
Вспомогательные устройства для iCT, iTL	Нет	-20 °C	+50 °C
Distribloc	Максимальный рабочий ток	-25 °C	+60 °C
Multiclip	Максимальный рабочий ток	-25 °C	+60 °C

Примечание: рассматриваемая температура – температура, которую «видит» аппарат.

Автоматические выключатели iK60, iC60

Повышенная температура

- Повышение температуры вызывает снижение порога срабатывания тепловой защиты (отключение при перегрузке).
- Тем не менее, защита обеспечивается: порог срабатывания остаётся ниже допустимого тока кабеля (I_z).
- Для предотвращения ложных срабатываний необходимо убедиться, что этот порог превышает максимальный рабочий ток (I_B) цепи, определяемый:
 - номинальным током нагрузки;
 - коэффициентами разновременности и одновременности использования.
- Приведённая ниже кривая показывает минимальное значение порога, приведённое к номинальному току I_n , в зависимости от температуры вблизи от автоматического выключателя.

Пример для трёхфазной цепи, имеющей следующие характеристики:

- Кабель (допустимый ток $I_z = 68$ A) защищён автоматическим выключателем iC60 с номинальным током 63 A.
 - Максимальный ток, который может потребляться нагрузками (I_B): 60 A.
- Этот ток составляет 0,95 номинального тока автоматического выключателя: в соответствии с приведённой кривой, риск ложного срабатывания отсутствует, пока температура не превышает +65 °C.

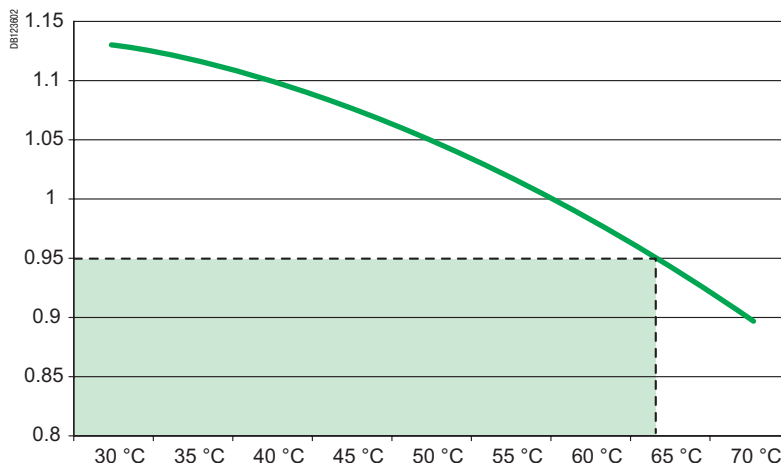

Если температура достаточно высока, и порог срабатывания может стать ниже рабочего тока I_B , следует предусмотреть вентиляцию распределительного щита.

Влияние температуры окружающей среды

Пониженная температура

- Понижение температуры вызывает повышение порога срабатывания тепловой защиты автоматического выключателя.
- Риск ложного срабатывания отсутствует: порог превышает максимальный рабочий ток цепи (I_B), потребляемый нагрузками.
- Необходимо убедиться, что кабель по-прежнему правильно защищён, то есть его допустимый ток (I_c) превышает значения (в амперах), указанные в приведённой таблице:

Ном. ток автоматического выключателя (A)	Температура окружающей среды						
	-35 °C	-25 °C	-15 °C	-5 °C	+5 °C	+15 °C	+25 °C
0,5 A	0,62	0,60	0,58	0,57	0,55	0,53	0,51
1 A	1,3	1,2	1,2	1,1	1,1	1,1	1,0
2 A	2,6	2,5	2,4	2,3	2,2	2,1	2,0
3 A	3,9	3,8	3,6	3,5	3,4	3,2	3,1
4 A	5,1	5,0	4,9	4,7	4,5	4,3	4,1
6 A	7,8	7,5	7,2	7,0	6,7	6,4	6,1
10 A	13	12	12	11	11	11	10
16 A	19	19	18	18	17	17	16
20 A	25	24	23	22	22	21	20
25 A	30	29	28	28	27	26	25
32 A	39	38	37	36	35	34	33
40 A	49	48	47	46	44	42	41
50 A	61	60	58	57	55	53	51
63 A	78	76	74	72	70	67	64

- Если существует вероятность изменений температуры окружающей среды в широком диапазоне, необходимо учитывать следующие два аспекта:
 - разность между максимальным рабочим током цепи (I_B) и порогом отключения автоматического выключателя для минимальной температуры окружающей среды;
 - разность между допустимым током кабеля (I_c) и максимальным порогом отключения автоматического выключателя для максимальной температуры окружающей среды.

Дифференциальные выключатели нагрузки iD

- Для дифференциальных выключателей нагрузки iD при температуре окружающей среды свыше 40 °C имеет место незначительное уменьшение допустимого главного тока.
- Во всех случаях при температуре до 60 °C дифференциальные выключатели нагрузки iD должным образом защищаются от перегрузок посредством автоматического выключателя iC60 с таким же номинальным током и при такой же температуре окружающей среды.

Контакты iCT

В случае установки контактов в шкафу, температура внутри которого составляет от 50 до 60 °C, по обе стороны от каждого контакта необходимо установить фальш-модуль A9A27062.

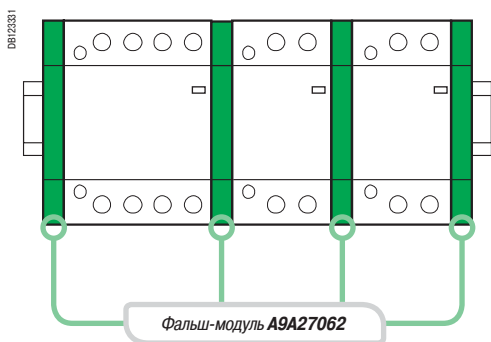

Распределительные блоки

При температуре свыше 40 °C, максимальный допустимый ток ограничен значениями, указанными в приведённой таблице:

Тип	Температура				
	40 °C	45 °C	50 °C	55 °C	60 °C
Multiclip 80 A	80	76	73	69	66
Distribloc 63 A	63	60	58	55	53

Влияние температуры окружающей среды

Рассеиваемая мощность, сопротивление и падение напряжения

Влияние температуры окружающей среды МЭК 60947-5 / GB 14048-2

Рабочий ток автоматического выключателя меняется в зависимости от температуры окружающей среды, в которой выключатель находится.

Если автоматический выключатель установлен в шкафу или в помещении с повышенной температурой (котельная и т.д.), для отключения выключателя в случае перегрузки необходим ток меньшей силы. Если температура окружающей среды превышает эталонную температуру автоматического выключателя, к выключателю следует применять коэффициент снижения характеристик. По этой причине изготовители автоматических выключателей предоставляют таблицы с указанием уменьшенных значений тока (А), применяемых для данных температур. Исходя из примеров, фигурирующих в этих таблицах, следует отметить, что в случае, если температура окружающей среды ниже номинальной температуры, у автоматического выключателя будут повышенные характеристики.

Когда несколько одновременно функционирующих автоматических выключателей установлены в один ряд в небольшом щите, увеличение температуры внутри щита ведёт к уменьшению рабочего тока.

Подобный «взаимный» нагрев обычно требует применения дополнительного уменьшающего коэффициента, равного 0,8.

Примечание: эталонная температура выделена заливкой.

Ном. ток	Кол-во полюсов	-25 °C -13 °F	-20 °C -4 °F	-15 °C 5 °F	-10 °C 14 °F	-5 °C 23 °F	0 °C 32 °F	5 °C 41 °F	10 °C 50 °F	15 °C 59 °F	20 °C 68 °F	25 °C 77 °F	30 °C 86 °F	35 °C 95 °F	40 °C 104 °F	45 °C 113 °F	50 °C 122 °F	55 °C 131 °F	60 °C 140 °F
20 А	1P	24,60	24,18	23,75	23,32	22,87	22,42	21,96	21,48	21,00	20,51	20	19,48	18,95	18,40	17,83	17,24	16,64	16,01
	2P	24,83	24,39	23,94	23,48	23,02	22,54	22,06	21,56	21,05	20,53	20	19,45	18,89	18,30	17,70	17,08	16,44	15,76
	3P	24,45	24,04	23,63	23,21	22,77	22,34	21,89	21,43	20,97	20,49	20	19,50	18,99	18,46	17,91	17,35	16,77	16,17
30 А	1P	36,57	35,97	35,35	34,73	34,09	33,45	32,79	32,11	31,42	30,72	30	29,26	28,51	27,73	26,93	26,10	25,25	24,37
	2P	36,85	36,23	35,59	34,94	34,28	33,60	32,91	32,21	31,49	30,75	30	29,23	28,43	27,61	26,77	25,90	25,00	24,07
	3P	36,36	35,78	35,18	34,58	33,96	33,33	32,69	32,04	31,38	30,70	30	29,29	28,56	27,81	27,04	26,25	25,43	24,59
40 А	1P	48,77	47,96	47,14	46,31	45,46	44,60	43,72	42,82	41,90	40,96	40	39,02	38,00	36,97	35,90	34,80	33,66	32,48
	2P	50,50	49,55	48,58	47,59	46,58	45,55	44,50	43,42	42,31	41,17	40	38,79	37,55	36,26	34,93	33,54	32,09	30,58
	3P	50,05	49,14	48,21	47,26	46,29	45,30	44,29	43,26	42,20	41,12	40	38,85	37,67	36,45	35,19	33,87	32,51	31,09
50 А	1P	61,87	60,79	59,69	58,57	57,42	56,25	55,06	53,84	52,59	51,31	50	48,65	47,27	45,84	44,37	42,85	41,27	39,62
	2P	63,92	62,67	61,39	60,09	58,75	57,39	55,99	54,55	53,08	51,56	50	48,39	46,72	44,99	43,19	41,31	39,35	37,28
	3P	62,05	60,95	59,83	58,69	57,53	56,35	55,14	53,90	52,63	51,33	50	48,63	47,22	45,77	44,27	42,72	41,11	39,43
60 А	1P	75,66	74,25	72,80	71,33	69,82	68,28	66,71	65,10	63,44	61,75	60	58,20	56,35	54,43	52,44	50,37	48,22	45,96
	2P	75,47	74,07	72,64	71,18	69,69	68,17	66,62	65,03	63,40	61,72	60	58,23	56,40	54,51	52,55	50,52	48,40	46,19
	3P	74,41	73,10	71,76	70,40	69,01	67,59	66,14	64,66	63,15	61,59	60	58,36	56,68	54,94	53,15	51,30	49,37	47,37
80 А	1P	95,66	94,21	92,74	91,25	89,73	88,18	86,61	85,00	83,37	81,70	80	78,26	76,48	74,66	72,80	70,88	68,91	66,89
	2P	95,76	94,31	92,82	91,32	89,79	88,23	86,65	85,04	83,39	81,71	80	78,25	76,46	74,62	72,74	70,81	68,83	66,79
	3P	95,02	93,63	92,21	90,78	89,32	87,83	86,32	84,79	83,22	81,63	80	78,34	76,64	74,91	73,13	71,31	69,44	67,52

Рассеиваемая мощность и падение напряжения МЭК 60947-5 / GB 14048-2

Какова рассеиваемая мощность на полюс?

В таблице указана рассеиваемая мощность аппарата в ваттах для каждого значения номинального тока, на полюс, при номинальном токе I_n:

Ном. ток (А)	20	30	40	50	60	80
C120 (Вт/полюс)	2,8	3,4	3,5	3,6	4	4,5

Каково падение напряжения на полюс?

В таблице указано падение напряжения аппарата в милливольтх для каждого значения номинального тока, на полюс, при номинальном токе I_n:

Ном. ток (А)	20	30	40	50	60	80
C120 (мВ/полюс)	140	107	88	72	65	57

Рассеиваемая мощность, сопротивление и падение напряжения

Серия Acti 9

В нижеследующей таблице представлены средние значения рассеиваемой мощности на каждый полюс в Вт для тока, эквивалентного номинальному току устройства, при рабочем напряжении.

Ном. ток (А)	0.5	1	1.6	2	2.5	3	4	6	6.3	10	12.5	13	16	20	25	32	40	50	63	80	100	125
Автоматические выключатели																						
iC60N/H/L	2.3	2.3		1.9		2.2	2.4	1.3		2		2	2.1	2.2	2.7	2.8	3.6	4	5.6			
iC60L-MA			0.7		0.2		0.6		0.9	1.1	1.5		1.6		0.8		2					
iK60		2.3		1.9		2.2	2.4	2.7		1.8			2.5	3	3.1	3.5	3.6	4	5.6			
Дифференциальные выключатели нагрузки																						
iID	2P												0.8		0.9		2.6		2.6	3	5	
	4P														0.7		1.9		1.5	2.6	4.3	
iID K															2.7		3.6		5.6			
Дифференциальные блоки																						
Vigi iC60	10 mA															3						
	30 mA															1.4		1.1		2.3		
	100 mA															1.1				2.3		
	300 mA															1.3		0.9		2.3		
	500 mA															1.1		0.9		2.3		
	1000 mA																			2.3		
Контакты																						
iCT	Силовая цепь												0.6	0.9	1.4		1.5		3.4		4	
	Цепь управления	Обращайтесь в Schneider Electric																				
Импульсные реле																						
iTL	Силовая цепь												0.6			1.5						
	Цепь управления	Обращайтесь в Schneider Electric																				
Кнопки																						
iPB														0.6								
Переключатели																						
iSSW														0.8								
iCMA/iCMB/iCMC/iCMD/iCMV									0.4													
Выключатели нагрузки																						
iSW														0.8		1.3	1.1		1.8		3.4	4.2
iSW-NA	2P																0.7		1.8		3	5
	4P																0.6		1.5		2.5	4.1
Вспомогательные контакты																						
iOF, iSD, iOF/SD+OF		Обращайтесь в Schneider Electric																				
Расцепители																						
iMN, iMNs, iMNx, iMX+OF, iMX, iMSU		Обращайтесь в Schneider Electric																				
Световые индикаторы																						
iIL		0.3																				

Примечание: для обеспечения теплового баланса внутри распределительного шкафа рассматривается нагрузка только трех фаз четырехполюсного устройства.

Расчет сопротивления

$$Z = P / I^2$$

Z: сопротивление, Ом

P: рассеиваемая мощность, Вт (табличные значения)

I: ном. ток, А

Расчет падения напряжения

$$U = P / I$$

U: падение напряжения, В

P: рассеиваемая мощность, Вт (табличные значения)

I: ном. ток, А

Серия Multi 9

В нижеследующей таблице представлены средние значения рассеиваемой мощности на каждый полюс в Вт для тока, эквивалентного номинальному току устройства, при рабочем напряжении.

Ном. ток (А)	0.5	1	1.6	2	2.5	3	4	6	6.3	10	12.5	13	16	20	25	32	40	50	63	80	100	125		
Автоматические выключатели																								
DPN		2.5		1.9		2.1	2.6	2.7		2.7		3.3	3.2	4.7	4.7	4.6	5.8							
C60/C60H-DC	2.2	2.3		2.6		2.2	2.4	2.7		1.8		2.5	2.5	3	3.1	3.5	4.3	4.8	6.1					
C120										1.3			2.1	2.3	2.5	3.2	3.1	3.2	3	3.2	2	4.1		
NG125										1.7			2.4	2.7	2.7	3.8	3.8	4.2	3.8	4.8	4.3	7.9		
C60L-MA			2.4		2.5		2.4		3	2	2.5		2.6		3		4.6							
NG125L-MA							3		2	2	3.1		2.5		3.2		4		5.5	6				
Дифференциальные выключатели нагрузки																								
ID типа A/AC																	1.4		3.6		4.4	7.2	18	28
ID типа B																	1.2		2.9		7.2	12	18	28
Контакторы																								
CT	Силовая цепь												0.9				1.4							
	Цепь управления	Обращайтесь в Schneider Electric																						
Импульсные реле																								
TL	Силовая цепь												0.9			1.4								
	Цепь управления	Обращайтесь в Schneider Electric																						
Кнопки																								
PB														0.6										
Переключатели																								
CM														0.8										
CMA/CMB/CMC/CMD/CMV									0.4															
Выключатели нагрузки																								
I														0.8		1.3	1.1		1.8		3.4	4.2		
I-NA																	3.2		3.2					
NG125NA																			5.5	6	7	9		
Вспомогательные контакты																								
OF, SD, OF/SD+OF		Обращайтесь в Schneider Electric																						
Расцепители																								
MN, MNs, MNx, MX+OF, MX, MSU		Обращайтесь в Schneider Electric																						
Световые индикаторы																								
V		0.3																						

Примечание: для обеспечения теплового баланса внутри распределительного шкафа рассматривается нагрузка только трех фаз четырехполюсного устройства.

Расчет сопротивления

$$Z = P / I^2$$

Z: сопротивление, Ом

P: рассеиваемая мощность, Вт (табличные значения)

I: ном. ток, А

Расчет падения напряжения

$$U = P / I$$

U: падение напряжения, В

P: рассеиваемая мощность, Вт (табличные значения)

I: ном. ток, А

Устройства серии Acti 9 успешно прошли испытания на стойкость к окружающей среде в соответствии с требованиями стандартов (МЭК / EN 60898 и 60947- 2 для автоматических выключателей, МЭК / EN 61008 для дифференциальных выключателей нагрузки). Большая часть этих испытаний выполнялась под контролем официальных органов различных стран, соответственно, на устройства нанесена маркировка каждого из этих органов.

Компания Schneider Electric подвергла это оборудование дополнительным испытаниям с повышенными требованиями, чтобы гарантировать пользователям беспрецедентную надёжность и прочность своих изделий.

Кроме того, осуществлялся контроль на отсутствие значительного влияния нижеописанных нагрузок на основные функции аппаратов:

- Отключение на повреждение (для защитной аппаратуры).
- Изоляция и электрическая прочность.
- Степень защиты (IP) корпуса.
- Крепление на держателе (рейке).
- Ручное включение-отключение.

Для некоторых испытаний проводились дополнительные проверки, указанные в нижеприведённых таблицах.

Нагрузки	Атмосферные воздействия				
	Влажность	Солёный туман	Агрессивная среда		Пыль
Стандарт, определяющий протокол испытания	МЭК 60068-2-78	МЭК 60068.2.52	МЭК 60721-3-3		
Применённый уровень нагрузки	Температура 40 °C, относительная влажность 93 %	Степень жёсткости 2 (морская среда)	Классификация 3C2: городские районы с промышленной активностью и интенсивным дорожным движением	Атмосфера крытого бассейна	Отложения гипса + толчки
Дополнительные проверки после нагрузки		Проводимость, нагрев Отсутствие коррозии			Проводимость и нагрев
Автоматические выключатели					
iK60N	■	■	-	-	■
iC60a/N/H/L	■	■	■	■	■
Дифференциальные выключатели нагрузки					
iID K	■	■	-	-	■
iID	■	■	■	■ Только Asi	■
Дифференциальные автоматические выключатели					
iC60a/N/H/L + Vigi iC60	■	■	■	■ Только Asi	■
Вспомогательные устройства аппаратов защиты					
iOF	■	■	■	-	■
iSD	■	■	■	-	■
iOF/SD+OF	■	■	■	-	■
iMN, iMNs	■	■	■	-	■
iMX, iMX+OF	■	■	■	-	■
iMNx	■	■	■	-	■
iMSU	■	■	■	-	■
Ограничители перенапряжения					
iPF	-	-	-	-	-
iPRD	-	■	-	-	-
Монтажные аксессуары					
Поворотная рукоятка	■	■	-	-	■
Основание для установки втычных автоматов	■	■	-	-	■
Навесная блокировка	■	■	■	-	■
Аксессуары для безопасности					
Защитная крышка винтов	■	■	■	-	■
Межплоская перегородка	■	■	■	-	■
Фальш-модуль	■	■	■	-	■
Распределительные блоки и колодки					
Multiclip	■	■	■	-	■
Distribloc	■	■	■	-	■
Гребёчатые шинки для iC60	■	■	■	-	■

Механические воздействия						Хранение	
Вибрация, удары и толчки	Вибрация	Толчки (повторяющиеся удары)	Удары	Удары по устройству	Падения	Влажное тепло	
МЭК 60721-3-3	МЭК 60068-2-6	МЭК 60068-2-27	МЭК 60068-2-27	МЭК 62262	МЭК 60068-2-32	МЭК 60068-2-30	
Класс 3М4: промышленная среда со значительной вибрацией и ударами (например, вблизи от машин, рядом с проезжающим автотранспортом)	Амплитуда: 3,5 мм Ускорение: 1 g Направления: по трём осям Частота: 5 - 300 Гц	Ускорение: 15 g Длительность импульса: 6 мс	Сила: 15 g Длительность импульса: 11 мс	IK 05 : 5 ударов по 0,7 Дж	Высота: 0,8 м, бетонная поверхность	Db : - температура: 55 °С; - относительная влажность: 95 %	
Отсутствие кратковременных отключений и аварийных срабатываний				Корпус, степень защиты (IP)	Корпус, степень защиты (IP)		
-	■	■	-	■	■		
■	■	■	■	■	■		
-	■	■	-	■	■		
■	■	■	■	■	■		
■	■	■	■	■	■		
■	■	■	■	■	■		
■	■	■	■	■	■		
■	■	■	■	■	■		
■	■	■	■	■	■		
■	■	■	■	■	■		
-	-	-	-	-	■ Высота: 0,6 м		
-	■ Частота: 8,5 - 100 Гц	-	-	-	■ Высота: 0,6 м		
■	■	■	■	■	■		
■	■	■	■	■	■		
■	■	■	■	■	■		
■	■	■	■	■	■		
■	■	■	■	■	■		
■	■	■	■	■	■		
■	■	■	■	■	■		
■	■	■	■	■	■		
■	■	■	■	■	■		
■	■	■	■	■	■		

Защита электродвигателей

Комбинация «автоматический выключатель + контактор»

МЭК 60947-4-1

(Базовые функции)

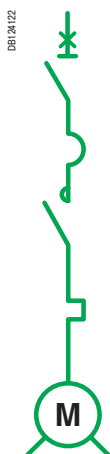

Автоматический выключатель:
защита от коротких замыканий
и секционирование

Контактор:
управление

Тепловое реле:
защита от перегрузок

Типы координации

Стандарт МЭК 60947.4 определяет последовательность испытаний с различными уровнями тока, целью которых является проверка работы аппаратов в тяжелых условиях. В зависимости от состояния устройств после испытаний, стандарт определяет два типа координации:

■ Тип 1:

Этот тип допускает ухудшение состояния контакторов и реле при двух условиях:

- отсутствие какой-либо опасности для персонала;
- кроме контактора и теплового реле, остальные элементы не должны быть повреждены.

■ Тип 2:

- допускается незначительное сваривание контактов контактора или пускателя при условии, что их можно легко отделить друг от друга;
- после проведения испытаний на координацию по типу 2 вся пускозащитная аппаратура должна сохранять работоспособность и выполнять функции защиты и управления.

Какой тип координации выбрать?

Выбор типа координации зависит от эксплуатационных параметров. Выбранный тип координации должен обеспечивать оптимальное соотношение потребностей при эксплуатации и стоимости электроустановки.

■ Тип 1:

- качественное техническое обслуживание;
- сокращённый объём и небольшая стоимость аппаратуры;
- бесперебойность электроснабжения не требуется или обеспечивается заменой неисправного сменного блока электродвигателя.

■ Тип 2:

- бесперебойность электроснабжения является ключевым требованием;
- сокращённый объём технического обслуживания;
- координация по типу 2 оговаривается в технических требованиях.

Классы срабатывания тепловых реле: класс срабатывания теплового реле должен соответствовать пусковому времени электродвигателя.

Класс	Время отключения при 7,2 I _r (с)
10 / 10 A	2 - 10
20	6 - 20

Координация по типу 1

- Пуск: нормальный (класс 10).
- Отключающая способность: равна отключающей способности отдельного автоматического выключателя.
- Температура: 40°C.

Каталожные номера

Электродвигатель								Автоматический выключатель			Контактор	Тепловое реле	
220 - 230 В		380 - 400 В		415 В		440 В ⁽¹⁾		Тип	Ном. ток (А)	I _{rm} (А)	Тип	Тип	I _{rth}
P (кВ)	I (А)	P (кВ)	I (А)	P (кВ)	I (А)	P (кВ)	I (А)						
-	-	0,37	1,2	0,37	1,1	0,37	1	ic60LMA-NG125LMA	1,6	20	LC1-D09	LRD-06	1 - 1,6
-	-	0,55	1,6	0,55	1,5	0,55	1,4	ic60LMA-NG125LMA	1,6	20	LC1-D09	LRD-06	1,25 - 2
0,37	2	0,75	2	0,75	1,8	0,75	1,7	ic60LMA-NG125LMA	2,5	30	LC1-D09	LRD-07	1,6 - 2,5
-	-	-	-	1,1	2,6	-	-	ic60LMA-NG125LMA	4	50	LC1-D09	LRD-08	2,5 - 4
0,55	2,8	1,1	2,8	1,5	3,4	1,5	3,1	ic60LMA-NG125LMA	4	50	LC1-D09	LRD-08	2,5 - 4
11	5	2,2	5,3	2,2	4,8	2,2	4,5	ic60LMA-NG125LMA	6,3	75	LC1-D09	LRD-10	4 - 6
1,5	6,5	3	7	3	6,5	3	5,8	ic60LMA-NG125LMA	10	120	LC1-D09	LRD-12	5,5 - 8
2,2	9	4	9	4	8,2	4	7,9	ic60LMA-NG125LMA	10	120	LC1-D09	LRD-14	7 - 10
-	-	5,5	12	5,5	11	-	-	ic60LMA-NG125LMA	12,5	150	LC1-D12	LRD-16	9 - 13
4	15	7,5	16	7,5	14	7,5	13,7	ic60LMA-NG125LMA	16	190	LC1-D18	LRD-21	12 - 18
-	-	-	-	9	17	9	16,9	ic60LMA-NG125LMA	25	300	LC1-D18	LRD-21	12 - 18
5,5	20	11	23	11	21	11	20,1	ic60LMA-NG125LMA	25	300	LC1-D25	LRD-22	16 - 24
7,5	28	15	30	15	28	15	26,5	ic60LMA-NG125LMA	40	480	LC1-D32	LRD-32	23 - 32
-	-	18,5	37	-	-	-	-	ic60LMA-NG125LMA	40	480	LC1-D40A	LRD-340	30 - 40
11	39	-	-	22	40	22	39	ic60LMA-NG125LMA	40	480	LC1-D40A	LRD-350	37 - 50
-	-	22	43	25	47	-	-	NG125LMA	63	750	LC1-D40A	LRD-350	37 - 50
15	52	-	-	-	-	30	51,5	NG125LMA	63	750	LC1-D50A	LRD-365	48 - 65

(1) 480 В NEMA.



Ожидаемый ток и фактический ограниченный ток

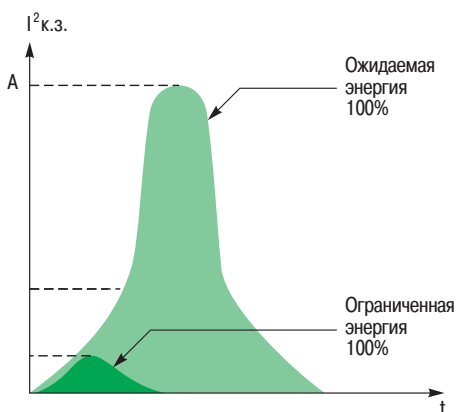

Определение

Под токоограничением автоматического выключателя понимается его способность уменьшать негативное воздействие короткого замыкания на электроустановку путём ограничения амплитуды тока и рассеиваемой энергии.

Преимущества токоограничения

Увеличение срока службы электроустановок

Уменьшение теплового воздействия

Уменьшение нагрева проводников увеличивает срок службы кабельных линий и всех компонентов без самозащиты (например, выключателей нагрузки, контакторов и т.д.).

Уменьшение механического воздействия

Уменьшение электродинамических сил снижает опасность деформирования или нарушения целостности контактных соединений и сборных шин.

Уменьшение электромагнитного воздействия

Уменьшение помех, воздействующих на чувствительные приборы, расположенные вблизи от электрической цепи.

Экономия за счёт каскадного соединения

Принцип каскадного соединения, использующий токоограничение автоматических выключателей, позволяет устанавливать ниже токоограничивающего автоматического выключателя аппараты с меньшей отключающей способностью, чем ожидаемый ток короткого замыкания (при этом необходимо соблюдать таблицы селективности на стр.). Отключающая способность нижестоящих аппаратов в этом случае увеличивается за счет токоограничения вышестоящего аппарата. Этот принцип позволяет значительно снизить затраты на коммутационные аппараты и распределительные шкафы.

Селективность защит

Токоограничивающая способность автоматических выключателей улучшает селективность с вышестоящими защитными устройствами; это происходит потому, что энергия, проходящая через вышестоящее защитное устройство, значительно уменьшается и может оказаться недостаточной для того, чтобы вызвать его срабатывание. Таким образом обеспечивается естественная селективность и отпадает необходимость в защите с выдержкой времени со стороны источника.

Токоограничение автоматических выключателей Acti 9

Разработанные на основе опыта и ноу-хау Schneider Electric в области отключения токов короткого замыкания, автоматические выключатели серии Acti 9 обладают наилучшими характеристиками токоограничения среди модульных устройств.

Это позволяет им обеспечивать оптимальную защиту всей электросредотделительной системы.

Токоограничение автоматических выключателей Compact NSX

$I_{cs} = 100 \% I_{cu}$

Исключительная токоограничивающая способность автоматических выключателей Compact NSX значительно сокращает нагрузки, вызванные током повреждения.

В результате существенно улучшаются характеристики отключения.

В частности, номинальный ток отключения I_{cs} достигает 100 % полного тока отключения I_{cu} .

Эта характеристика, определяемая стандартом МЭК 947-2, гарантируется проведением следующих испытаний:

- выполняются три последовательных отключения автоматическим выключателем тока повреждения, равного 100 %;
- затем проверяется работоспособность аппарата:
 - аппарат должен пропускать свой номинальный ток без аномального повышения температуры;
 - защита должна срабатывать в оговоренных стандартом пределах;
 - должна обеспечиваться возможность секционирования.

Ограничение токов короткого замыкания

Кривые токоограничения

Токоограничение автоматического выключателя выражается в виде двух кривых, которые отображают, в зависимости от ожидаемого тока короткого замыкания (ток к.з. при отсутствии защитного устройства):

- фактический ударный ток (ограниченный);
- тепловую энергию (в А²с) – это значение, умноженное на сопротивление любого элемента, через который проходит ток короткого замыкания, даёт энергию, выделяемую этим элементом.

Прямая **10 мс**, отображающая энергию А²с ожидаемого тока короткого замыкания полупериода (10 мс), показывает энергию, которая была бы выделена током короткого замыкания в отсутствие токоограничивающего защитного устройства (см. пример 1).

Пример 1

Рассчитать ударное значение ожидаемого тока короткого замыкания с действующим значением 150 кА (то есть 330 кА), ограниченного вышестоящим аппаратом NSX250L.

> Ударное значение ожидаемого тока короткого замыкания равно: $150 \text{ кА} \times \sqrt{2} = 210 \text{ кА}$.

> Согласно кривым автоматический выключатель Compact NSX250L уменьшает это значение до 30 кА.

Пример 2

Рассчитать энергию, ограниченную автоматическим выключателем iC60N 25 А, для ожидаемого тока короткого замыкания с действующим значением 10 кА. Каково качество токоограничения?

> Согласно приведённым кривым:

- этот ток короткого замыкания (действующее значение 10 кА) способен выделить до 1000 кА²с;
- автоматический выключатель iC60N уменьшает эту тепловую энергию до 45 кА²с, то есть в 22 раза.

Пример использования: термическая стойкость кабельных линий

Ниже в таблице указаны допустимые значения тепловой энергии для кабельных линий по условию термической стойкости. Это допустимое значение зависит от материала изоляции, материала жилы (медь Cu или алюминий Al) и его сечения. Значение сечения приведено в мм², допустимое значение тепловой энергии в А²с.

S (мм ²)		1,5	2,5	4	6	10
PVC (ПВХ)	Cu	2,97 10 ⁴	8,26 10 ⁴	2,12 10 ⁵	4,76 10 ⁵	1,32 10 ⁶
	Al					5,41 10 ⁵
PRC (сшитый полиэтилен.)	Cu	4,10 10 ⁴	1,39 10 ⁵	2,92 10 ⁵	6,56 10 ⁵	1,82 10 ⁶
	Al					7,52 10 ⁵
S (мм ²)		16	25	35	50	
PVC (ПВХ)	Cu	3,4 10 ⁶	8,26 10 ⁶	1,62 10 ⁷	3,21 10 ⁷	
	Al	1,39 10 ⁶	3,38 10 ⁶	6,64 10 ⁶	1,35 10 ⁷	
PRC (сшитый полиэтилен.)	Cu	4,69 10 ⁶	1,39 10 ⁷	2,23 10 ⁷	4,56 10 ⁷	
	Al	1,93 10 ⁶	4,70 10 ⁶	9,23 10 ⁶	1,88 10 ⁷	

Пример

Обеспечивается ли термическая стойкость медного кабеля сечением 10 мм² с изоляцией из ПВХ при использовании токоограничивающего аппарата Compact NSX160F?

В таблице указано, что допустимое значение тепловой энергии для этого кабеля по условию термической стойкости составляет 1,32 x 10⁶ А²с.

При коротком замыкании в точке подключения NSX160F (полной ток отключения I_{cu} = 36 кА, действ.) значение выделяемой тепловой энергии составляет менее 6 x 10⁵ А²с.

Таким образом, защита кабеля обеспечивается при токах к.з. вплоть до предельной отключающей способности автоматического выключателя.

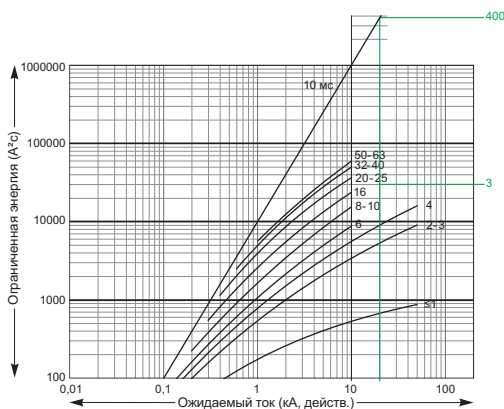

Кривые токоограничения для однофазной сети 230 В или трёхфазной сети 400 В (система TN или TT)

iC60N

Автоматические выключатели 1P / 3P / 4P

Ударный ток

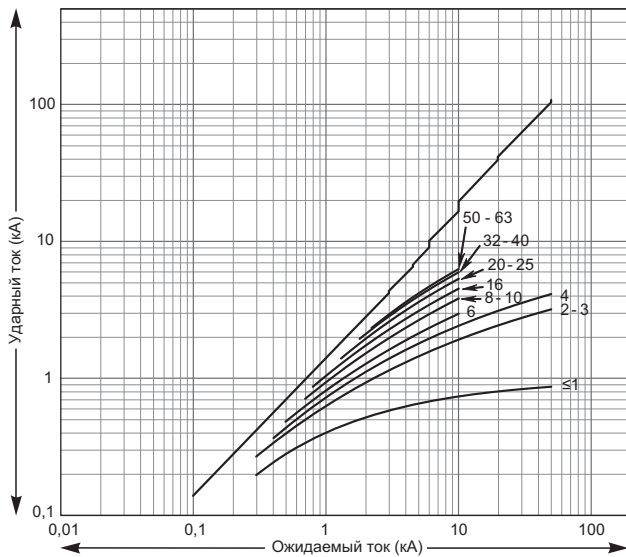

Тепловая энергия

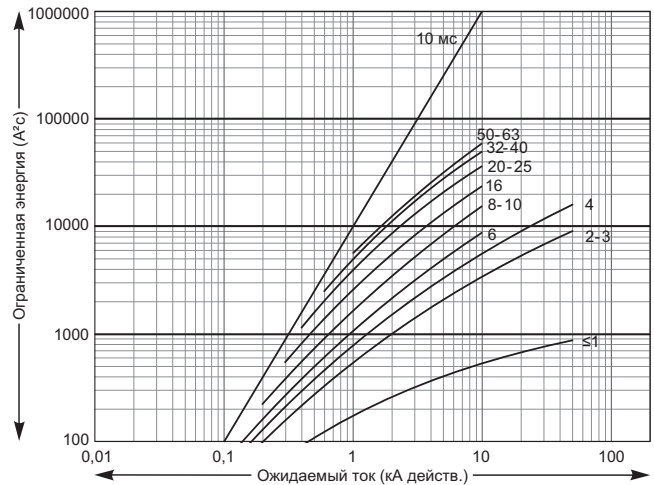

Автоматические выключатели 1P+N/2P

Ударный ток

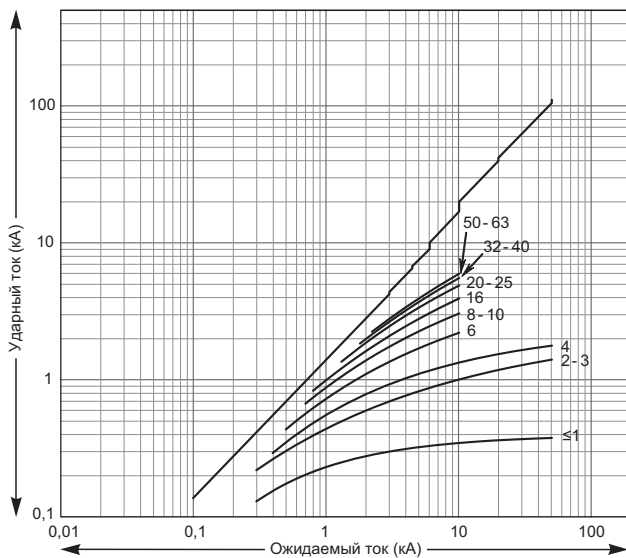

Тепловая энергия

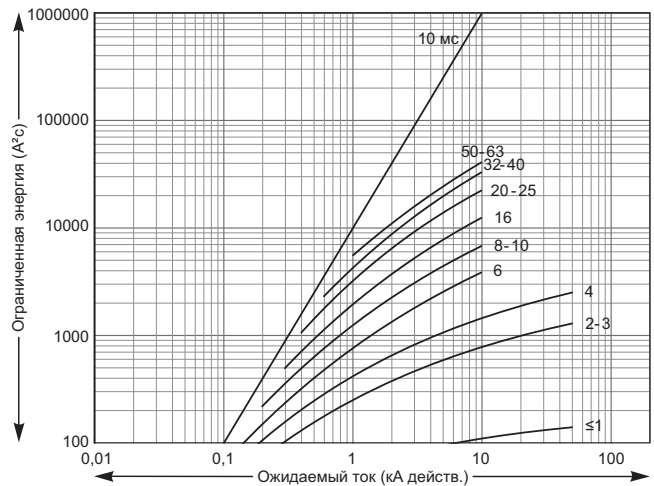

Примечание: данные значения являются также значениями токоограничения, полученными при использовании 3- или 4-полюсного автоматического выключателя iC60N, установленного в сети с линейным напряжением 230 В.

iC60H

Автоматические выключатели 1P / 3P / 4P

Ударный ток

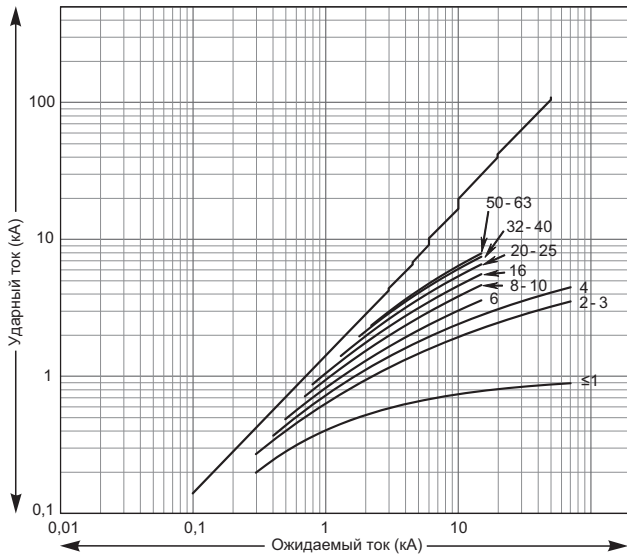

Тепловая энергия

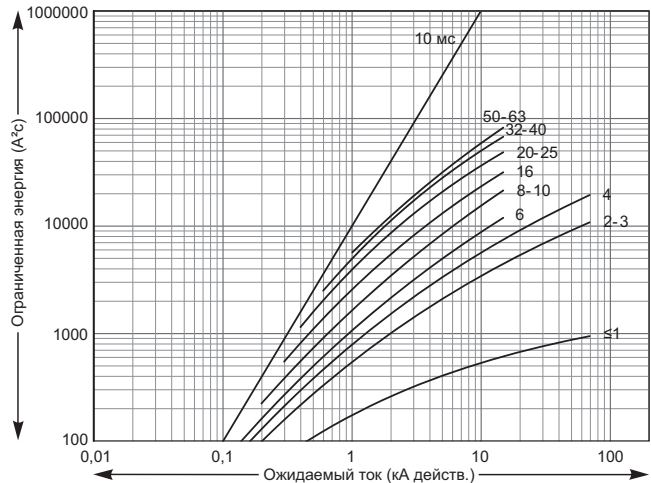

Автоматические выключатели 1P+N/2P

Ударный ток

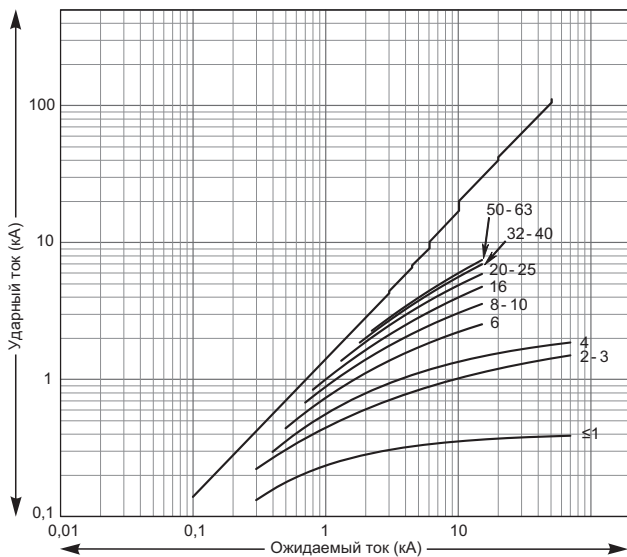

Тепловая энергия

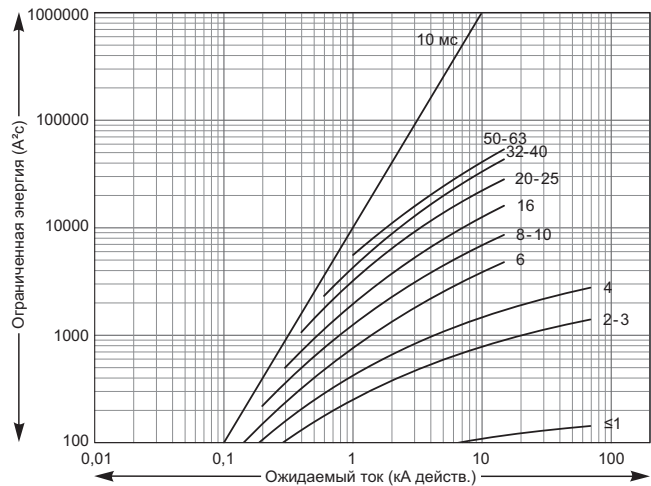

Примечание: данные значения являются также значениями токоограничения, полученными при использовании 3- или 4-полюсного автоматического выключателя iC60H, установленного в сети с линейным напряжением 230 В.

iC60L

Автоматические выключатели 1P / 3P / 4P

Ударный ток

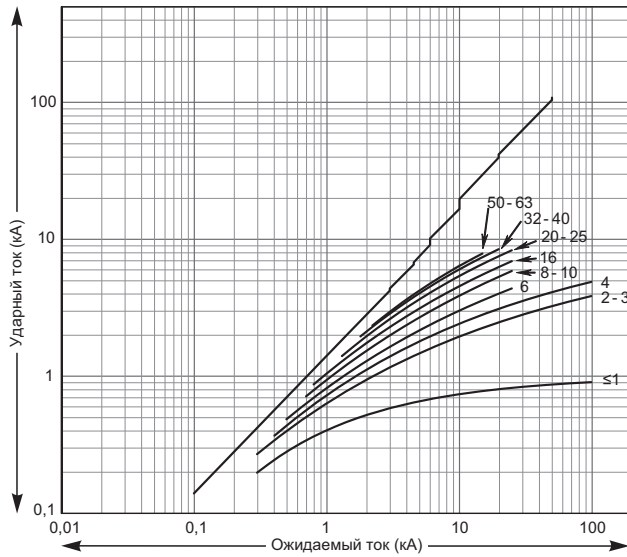

Тепловая энергия

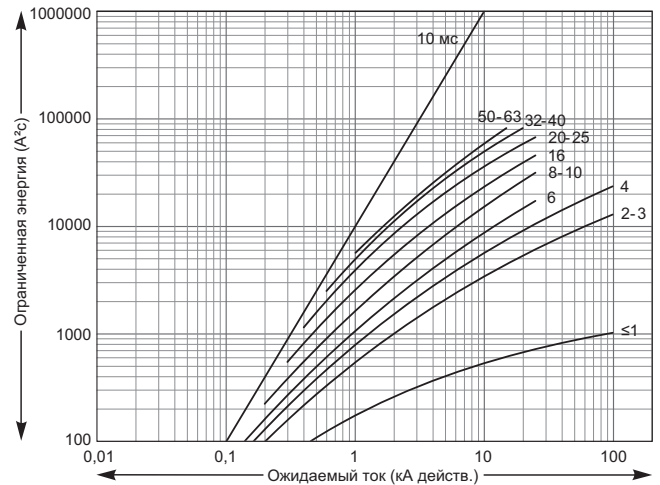

Автоматические выключатели 1P+N/2P

Ударный ток

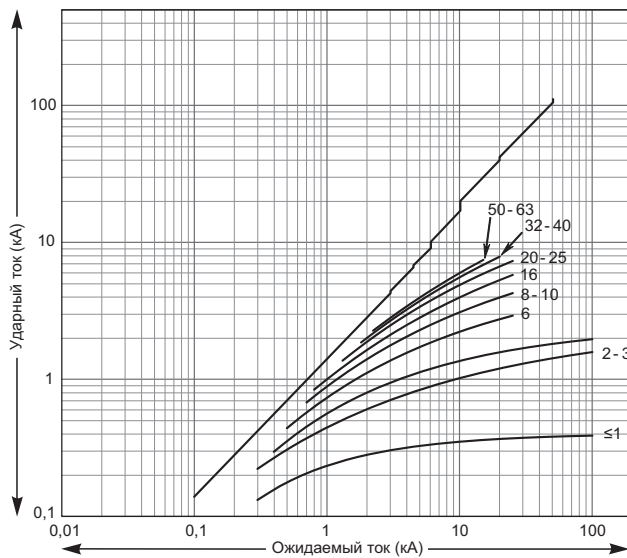

Тепловая энергия

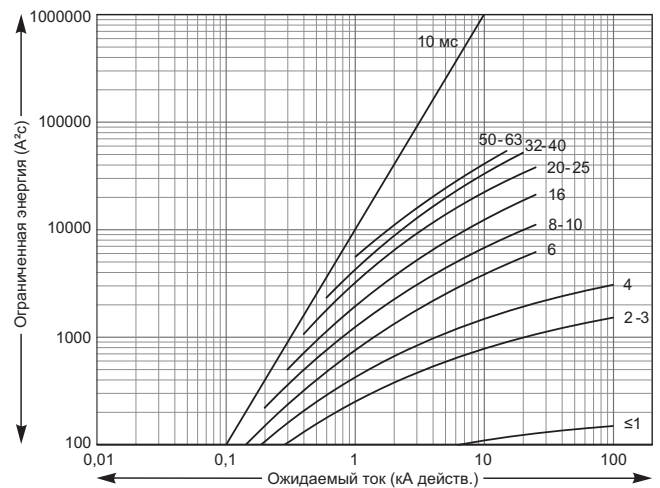

Примечание: данные значения являются также значениями токоограничения, полученными при использовании 3- или 4-полюсного автоматического выключателя iC60L, установленного в сети с линейным напряжением 230 В.

Селективность защит является одним из основных элементов, который следует учитывать в процессе проектирования электроустановки, чтобы гарантировать пользователям максимальную бесперебойность электроснабжения.

Селективность важна для всех электроустановок, где нужно обеспечить удобство пользователей, однако наибольшее значение она имеет в системах питания промышленного технологического оборудования.

Электроустановка, в которой нет селективности, подвергается следующим рискам различной степени тяжести:

- несоблюдение производственных требований;
- приостановка производственного процесса, влекущая за собой:
 - недопроизводство или потерю готовых изделий;
 - опасность повреждения технологической оснастки в случае непрерывного производственного процесса;
- после общего отключения питания необходимо повторно запустить одну за другой все производственные машины;
- отключение электродвигателей механизмов, связанных с безопасностью, таких как насос системы смазки, дымосос и т.д.

Что такое селективность?

Это координация устройств автоматического отключения, осуществляемая для того, чтобы повреждение, произошедшее в какой-либо точке сети, было устранено автоматическим выключателем, расположенным непосредственно перед повреждением, и только им.

■ Полная селективность

Распределительная сеть полностью селективна, если при любом токе повреждения, от перегрузки до глухого короткого замыкания, автоматический выключатель № 2 отключается, а автоматический выключатель № 1 остаётся включенным.

■ Частичная селективность

Селективность является частичной, если оговоренное выше условие соблюдается не до полной величины тока короткого замыкания, а только до определённого меньшего значения, называемого пределом селективности.

■ Отсутствие селективности

При повреждении отключаются оба выключателя (№ 1 и № 2).

091 20589

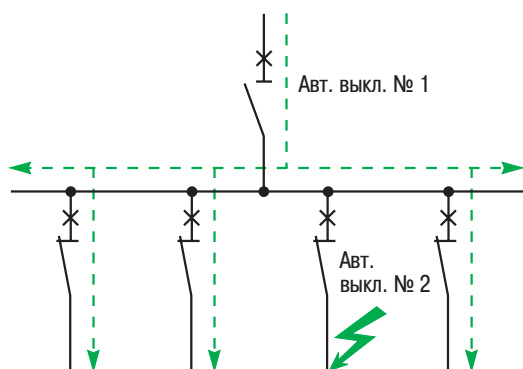

Полная селективность – стандартная функция для автоматических выключателей Masterpact NT/NW

Благодаря эффективным блокам контроля и управления, а также многим техническим преимуществам автоматические выключатели Masterpact NT и NW обеспечивают как стандартную функцию полную селективность с нижестоящими выключателями Compact NSX с номинальным током до 630 А⁽¹⁾.

Естественная селективность автоматических выключателей Compact NSX

Принцип рото-активного размыкания, который используется в аппаратах Compact NSX, позволяет значительно повысить пределы селективности. Высокие значения предельного тока селективности аппаратов Compact NSX обусловлены одновременным использованием 3 видов селективности:

- токовой селективности;
- временной селективности;
- энергетической селективности.

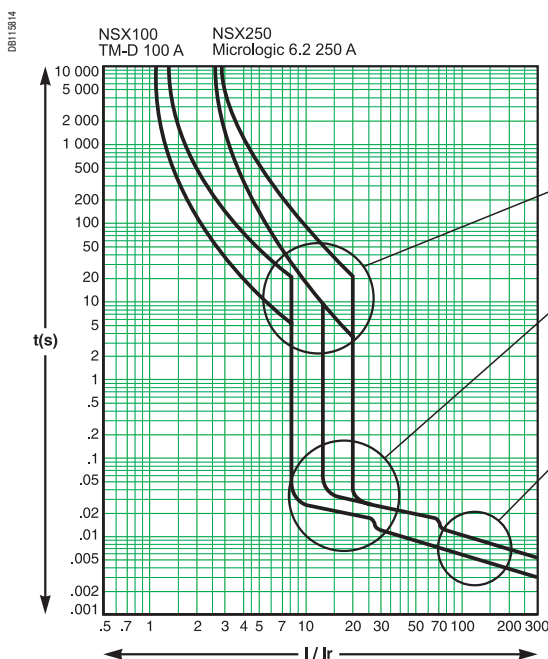

Защита от перегрузок: токовая селективность

Селективность обеспечивается, если соотношение уставок превышает 1,6 (аппараты распределительных сетей).

Защита при малых токах короткого замыкания: временная селективность

Вышестоящий аппарат имеет небольшую выдержку времени на отключение при коротком замыкании; нижестоящий аппарат срабатывает быстрее.

Селективность обеспечивается, если соотношение уставок защиты от коротких замыканий превышает 1,5.

Защита при больших токах короткого замыкания: энергетическая селективность

В этом методе сочетаются исключительная токоограничивающая способность выключателей Compact NS и принцип «рефлексного» отключения, чувствительного к выделяемой в аппарате энергии короткого замыкания. Мощное короткое замыкание, которое «увидели» оба аппарата, сильно ограничивается нижестоящим аппаратом. Выделяемая энергия в вышестоящем аппарате недостаточна, чтобы вызвать его отключение: селективность обеспечивается независимо от величины тока короткого замыкания.

Защита селективна, если соотношение номинальных токов выключателей превышает 2.

(1) За исключением характеристики L1 выключателя Masterpact NT и с учётом правил селективности.

DB125390

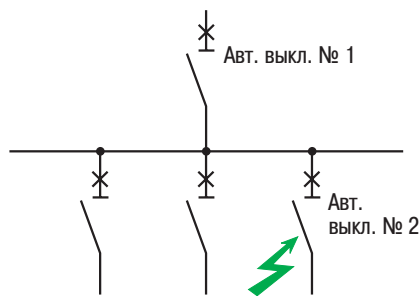

Селективность между автоматическими выключателями распределительной сети

Как пользоваться таблицами селективности

■ Автоматические выключатели распределительной сети

Буква «Т» в таблице (в английском Total) означает полную селективность данной пары автоматических выключателей.

В случае частичной селективности в таблице указан предельный ток селективности рассматриваемой пары аппаратов. Если ток повреждения превышает указанное значение, оба аппарата отключаются одновременно.

Условия применения

Значения, указанные в таблицах на последующих страницах (для 220, 380, 415 и 440 В), гарантируются при соблюдении следующих условий:

Для устройств серии Acti 9 имеются два типа таблиц в зависимости от количества фаз в нижестоящей цепи:

DB125741

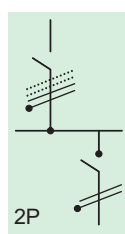

Однофазная нижестоящая цепь, при этом вышестоящая цепь может быть однофазной или трёхфазной. Эти таблицы отмечены приведённой пиктограммой

DB125742

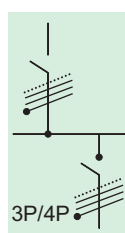

Трёхфазная нижестоящая (и вышестоящая) цепь: таблицы отмечены приведённой пиктограммой

Вышестоящий аппарат	Нижестоящий аппарат	Ном. ток вышест. аппарата / ном. ток нижест. аппарата	Тепловая защита	Электромагнитная защита
TM ⁽¹⁾	TM или Acti 9	≥ 2,5	≥ 1,6	≥ 2
	Micrologic	≥ 2,5	≥ 1,6	≥ 1,5
Micrologic ⁽²⁾	TM или Acti 9	≥ 2,5	≥ 1,6	≥ 1,5
	Micrologic	≥ 2,5	≥ 1,3	≥ 1,5

(1) Аппарат с термомангнитным расцепителем.

(2) Аппарат с электронным расцепителем.

Данные условия исключают перекрытие кривых. Кроме того, кривые можно проверить с помощью программного обеспечения Curve Direct.

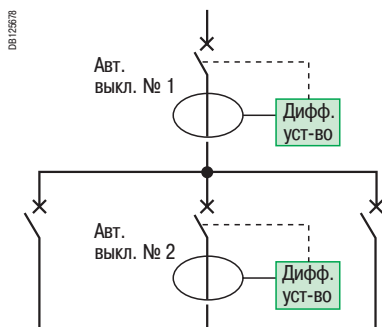
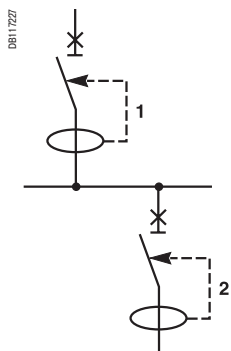
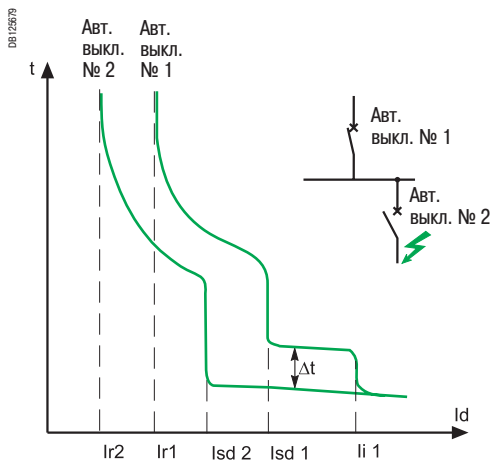

Дополнительные условия в зависимости от типа расцепителя

■ Уставка по току селективной токовой отсечки (I_{sd})

Указанные в таблицах пределы селективности даны исходя из предположения, что уставка по току селективной токовой отсечки $I_{sd} = 10 \times I_r$. Во многих случаях, когда селективность является полной, можно использовать меньшие уставки при условии соблюдения вышеуказанного отношения между уставками электромагнитной защиты. Когда указанный в таблице предел селективности равен $10 \times I_r$, пределом селективности фактически является уставка вышестоящей электромагнитной защиты (I_{sd}).

■ Уставка по току мгновенной токовой отсечки (I_i)

Указанные в таблицах пределы селективности даны исходя из предположения, что уставка по току мгновенной токовой отсечки отрегулирована на максимальное значение или запрещена (только для автоматического выключателя типа В). Когда указанный в таблице предел селективности равен $15 \times I_n$ вышестоящего аппарата, предел селективности фактически равен уставке мгновенной токовой отсечки вышестоящего аппарата (I_i). В случае, если вышестоящий аппарат – автоматический выключатель типа В, а нижестоящий – автоматический выключатель типа А, уставка мгновенной токовой отсечки вышестоящего аппарата может быть ниже значения $15 \times I_n$ при условии, что она остаётся выше уставки «рефлексного» отключения нижестоящего аппарата. Если расцепитель Micrologic 5.x является нижестоящим по отношению к расцепителю Micrologic 2.x, уставка времени T_{sd} нижестоящего аппарата должна быть установлена на 0, а уставка по току I_i должна быть равна I_{sd}.

■ Уставка времени селективной токовой отсечки (T_{sd})

Если вышестоящий и нижестоящий автоматические выключатели оснащены расцепителем Micrologic 5.x, 6.x, 7.x: минимальное время несрабатывания вышестоящего аппарата должно превышать максимальное время отключения нижестоящего аппарата.

T_{sd} авт. выключателя № 1 > T_{sd} авт. выключателя № 2 (один шаг)

■ I²t Off/On

Указанные в таблицах пределы селективности даны исходя из предположения, что функция I²t отключена (Off). Если функция I²t включена (On), пользователю необходимо убедиться, что кривые не перекрываются.

■ Защита от замыканий на землю (I_g, T_g)

Если вышестоящий и нижестоящий автоматические выключатели оснащены расцепителем Micrologic 6.x, пользователь должен проконтролировать токовую и временную селективность:

- токовая селективность
Уставка по току вышестоящей защиты от замыканий на землю превышает уставку нижестоящей защиты от замыканий на землю. С учётом допустимых отклонений регулировки уставок достаточно обеспечить 30-процентную разность между уставками вышестоящей и нижестоящей защит.
- временная селективность
Выдержка перед отключением вышестоящей защиты от замыканий на землю превышает время отключения нижестоящей защиты. Кроме того, необходимо, чтобы выдержка перед отключением вышестоящей защиты учитывала максимальное время устранения повреждений изоляции, оговоренное в правилах NEC § 230.95 (т.е. 1 с для 3000 А).

I_g авт. выключателя № 1 ≥ 1,3 I_g авт. выключателя № 2

T_g авт. выключателя № 1 > T_g авт. выключателя № 2 (один шаг)

■ Дифференциальные автоматические выключатели

Селективность дифференциальных автоматических выключателей позволяет пользователю обеспечить оптимальную бесперебойность работы. С этой целью любая пара, состоящая вышестоящего и нижестоящего дифференциальных автоматических выключателей распределительной сети, должна отвечать следующим условиям:

■ чувствительность вышестоящего дифференциального автоматического выключателя должна не менее чем в три раза превышать чувствительность нижестоящего дифференциального автоматического выключателя ($I_{\Delta n}$ авт. выключателя № 1 $\geq 3 \times I_{\Delta n}$ авт. выключателя № 2);

■ вышестоящий дифференциальный автоматический выключатель должен быть:

- селективным (S) (или с селективной настройкой), если нижестоящий дифференциальный автоматический выключатель – мгновенного срабатывания;
- с выдержкой времени (R) (или с соответствующей настройкой), если нижестоящий дифференциальный автоматический выключатель – селективный.

В результате минимальное время несрабатывания вышестоящего аппарата будет превышать максимальное время отключения нижестоящего аппарата для всех значений тока (Δt (авт. выкл. № 1) $>$ Δt (авт. выкл. № 2)).

Для получения более подробной информации см. разделы СТ6-4 и СТ6-1: «Время срабатывания дифференциальных автоматических выключателей».

Особенность аппаратов Compact NSX

■ Расцепители, предназначенные для защиты электродвигателей, не могут использоваться для обеспечения селективности с нижестоящим автоматическим выключателем.

■ И наоборот: расцепители, предназначенные для защиты распределительной сети, не должны использоваться для защиты электродвигателей, даже если последние оснащены электронным пускателем или преобразователем частоты.

Селективность защит

Координация автоматических выключателей

Использование таблиц селективности

Приведённая ниже таблица выбора позволяет найти требуемое значение селективности. Значения селективности даны в таблицах с цветовым кодированием.

- Для сетей 220 - 240 В / 380 - 415 В:
- в случае двухполюсного нижестоящего автоматического выключателя в однофазной сети (220 - 240 В), обращайтесь к таблицам светло-зелёного цвета;
- в случае автоматических выключателей с количеством полюсов 1P, 1P+N, 3P, 3P+N, 4P и 2P, установленных в двухфазной сети (380 - 415 В), обращайтесь в таблицах темно-зелёного цвета.

Таблица выбора

		Вышестоящая сеть		
		DB1 123996 L1 N	DB1 123998 L1 L2 L3 N	DB1 123997 L1 L2 L3
Тип нижестоящей сети	Тип нижестоящего устройства защиты	Ph/N 220-240 В	Ph/N 220-240 В	Ph/Ph 380-415 В
			Ph/Ph 380-415 В	
DB1 24079 N L1	DB1 123981 2P	□	□	□
	DB1 124191 1P DB1 123982 1P+N	■	■	■
DB1 24152 L1 L2	DB1 123981 2P	■	■	■
	DB1 123983 3P	■	■	■
DB1 24060 L1 L2 L3	DB1 123983 3P	■	■	■
DB1 24081 N L1 L2 L3	DB1 123984 4P	■	■	■
	DB1 123983 3P DB1 123985 3P+N	■	■	■

Примечание: данная таблица указывает вам цветовой код. Исходя из нижестоящего устройства защиты, типа и напряжения вышестоящей сети, вы можете найти соответствующую таблицу селективности.

Селективность защит Координация автоматических выключателей

Пример: схема решения

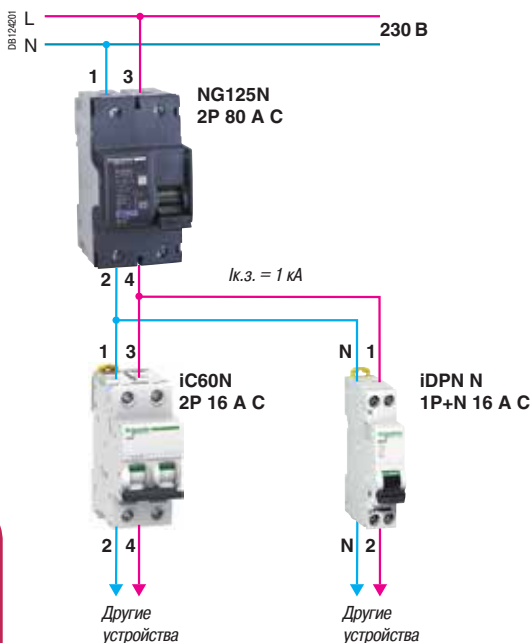

Вышестоящий аппарат: NG125N 80 А 2Р, кривая С; нижестоящий аппарат: iC60N 16 А 2Р, кривая С. Напряжение сети: 230 В между фазой и нейтралью.

В таблице светло-зелёного цвета на странице селективности для NG125N, кривая С, с нижестоящим аппаратом iC60, находим значение: 1800 А.

Если нижестоящий аппарат заменить на iDPN N 16 А 1Р+Н, кривая С, необходимо обратиться к таблице тёмно-зелёного цвета для NG125N, кривая С, с нижестоящим аппаратом iDPN N 1Р+Н. В этом случае уровень селективности составляет 1100 А.

Технические условия

Необходимо обеспечить бесперебойность работы в случае возникновения повреждения ниже NG125N 80 А. Данная цепь имеет $I_{k.з.} = 1 \text{ кА}$ при напряжении 230 В. Обратившись к таблице для сети 230 В 1Р+Н, находим, что для вышестоящего аппарата NG125N можно обеспечить полную селективность до 16 А при использовании iC60N 1Р+Н (до 25 А при iC60N 2Р).

		Кривая С										
		NG125N/Н/L					C120N/Н					
In (А)		10	16	20	25	32	40	50	63	80	100	125
Ниже- стоящий аппарат	2Р (220-240 В), однофазная сеть											
	Предел селективности (А)											
iC60N/Н/L Кривая С	0,5	T	T	T	T	T	T	T	T	T	T	T
	1	950	T	T	T	T	T	T	T	T	T	T
	2	210	1900	3500	10000	T	T	T	T	T	T	T
	3		670	1300	4700	T	T	T	T	T	T	T
	4		310	590	1100	3600	13000	T	T	T	T	T
	6		190	290	510	1500	2700	7200	9000	9000	T	T
	10				200	890	1200	2700	5400	3700	6600	T
	13					760	770	2000	3800	2700	4000	7200
	16						620	1600	2700	1800	3600	4600
	20							1100	1700	1400	2200	3600
	25								1100	1200	2000	2600
	32									960	1400	2300
	40										1200	2000
	50											1700
	63											

4000 Пределный ток селективности = 4 кА.

T Полная селективность.

Селективность не обеспечивается.

$I_s > I_{cc}$
Полная селективность

Содержание

Нижестоящий аппарат		Вышестоящий аппарат								
Тип	Кривая	iDPN, iDPN N			iC60N/H/L			NG125N/H/L, C120N/H		
		B	C	D	B	C	D	B	C	D
iDPN	B	Стр. 327	Стр. 328	Стр. 329	Стр. 330	Стр. 331	Стр. 332	Стр. 340	Стр. 342	Стр. 344
	C	Стр. 327	Стр. 328	Стр. 329	Стр. 330	Стр. 331	Стр. 332	Стр. 340	Стр. 342	Стр. 344
	D	Стр. 327	Стр. 328	Стр. 329	Стр. 330	Стр. 331	Стр. 332	Стр. 340	Стр. 342	Стр. 344
iDPN N	B	Стр. 327	Стр. 328	Стр. 329	Стр. 330	Стр. 331	Стр. 332	Стр. 341	Стр. 343	Стр. 345
	C	Стр. 327	Стр. 328	Стр. 329	Стр. 330	Стр. 331	Стр. 332	Стр. 341	Стр. 343	Стр. 345
	D	Стр. 327	Стр. 328	Стр. 329	Стр. 330	Стр. 331	Стр. 332	Стр. 341	Стр. 343	Стр. 345
iC60N/H/L	B	–	–	–	Стр. 334-335	Стр. 336-337	Стр. 338-339	Стр. 346-347	Стр. 348-349	Стр. 350-351
	C	–	–	–	Стр. 334-335	Стр. 336-337	Стр. 338-339	Стр. 346-347	Стр. 348-349	Стр. 350-351
	D	–	–	–	Стр. 334-335	Стр. 336-337	Стр. 338-339	Стр. 346-347	Стр. 348-349	Стр. 350-351
C120, NG125	B	–	–	–	–	–	–	Стр. 352-353	Стр. 354-355	Стр. 356-357
	C	–	–	–	–	–	–	Стр. 352-353	Стр. 354-355	Стр. 356-357
	D	–	–	–	–	–	–	Стр. 352-353	Стр. 354-355	Стр. 356-357

Селективность автоматических выключателей

В таблицах ниже указан уровень селективности между двумя низковольтными цепями, защищаемыми модульными автоматическими выключателями.

Селективность может быть:

- полной: обозначается буквой Т (до величины отключающей способности нижестоящего аппарата);
- частичной: указывается предельный ток селективности (Is). Ниже этого значения селективность обеспечивается, выше этого значения вышестоящий аппарат также участвует в отключении;
- нулевой: селективность не обеспечивается.

		Вышестоящий аппарат											
		iDPN		iDPN N									
		Кривая B											
In (A)		1	2	3	4	6	10	16	20	25	32	40	
Нижестоящий аппарат	1P, 1P+N												
	2P (380-415 В), двухфазная сеть												
	3P, 3P+N												
	4P												
	Предел селективности (A)												
	iDPN	1		8	12	20	30	70	150	250	350	610	980
	iDPN N	2				16	30	60	110	180	240	340	450
	Кривая B	3						40	64	140	190	280	350
		4						40	64	120	160	220	280
		6							64	80	100	130	160
10									80	100	130	160	
16											130	160	
20												160	
25													160
Предел селективности (A)													
iDPN	1				20	30	70	150	250	350	610	980	
iDPN N	2						60	110	180	240	340	450	
Кривая C	3							64	140	190	280	350	
	4							64	120	160	220	280	
	6									100	130	160	
	10											160	
	16												
Предел селективности (A)													
iDPN	1					30	70	150	250	350	610	980	
iDPN N	2						60	110	180	240	340	450	
Кривая D	3							64	140	190	280	350	
	4								120	160	220	280	
	6										130	160	
	10												

Примечание: если вы не можете найти искомое сочетание, см. стр. 326.

4000 Предельный ток селективности = 4 кА.

Селективность не обеспечивается.

Селективность защит

Вышестоящий аппарат: iDPN, iDPN N (кривая C)

Нижестоящий аппарат: iDPN/iDPN N
(кривые B, C, D)

220-240/380-415 В

		Вышестоящий аппарат												
		iDPN		iDPN N										
		Кривая C												
In (A)		1	2	3	4	6	10	16	20	25	32	40		
Нижестоящий аппарат 1P, 1P+N 2P (380-415 В), двухфазная сеть 3P, 3P+N 4P	Предел селективности (A)													
	iDPN	1		16	24	32	70	180	400	630	1200	T	T	
	iDPN N	2			24	32	48	140	270	350	510	820	830	
	Кривая B	3					48	80	210	290	380	630	650	
		4						80	130	240	320	480	510	
		6							130	160	200	320	380	
		10							130	160	200	260	320	
		16									200	260	320	
		20										260	320	
		25												320
		32												320
		40												320
		Предел селективности (A)												
iDPN	1			24	32	70	180	400	630	1200	T	T		
iDPN N	2					48	140	270	350	510	820	830		
Кривая C	3						80	210	290	380	630	650		
	4							130	240	320	480	510		
	6								160	200	320	380		
	10									200	260	320		
	16											320		
	20												320	
Предел селективности (A)														
iDPN	1			24	32	70	180	400	630	1200	T	T		
iDPN N	2					48	140	270	350	510	820	830		
Кривая D	3						80	210	290	380	630	650		
	4							130	240	320	480	510		
	6								160	200	320	380		
	10										260	320		
	16											320		

Примечание: если вы не можете найти искомое сочетание, см. стр. 326.

4000 Предельный ток селективности = 4 кА.

T Полная селективность.

Селективность не обеспечивается.

		Вышестоящий аппарат											
		iDPN		iDPN N									
ln (A)		Кривая D											
		1	2	3	4	6	10	16	20	25	32	40	
Нижестоящий аппарат 1P, 1P+N 2P (380-415 В), двухфазная сеть 3P, 3P+N 4P	Предел селективности (A)												
	iDPN	1		24	36	70	170	380	1200	T	T	T	T
	iDPN N	2			36	48	130	250	490	780	1100	1600	2300
	Кривая B	3					72	210	410	640	890	1400	1900
		4						120	330	500	670	970	1400
		6						120	190	390	520	740	1000
		10							190	240	300	580	810
		16									300	380	480
		20										380	480
		25											480
		32											480
		40											480
		Предел селективности (A)											
iDPN	1			36	70	170	380	1200	T	T	T	T	
iDPN N	2			36	48	130	250	490	780	1100	1600	2300	
Кривая C	3					72	210	410	640	890	1400	1900	
	4						120	330	500	670	970	1400	
	6							190	390	520	740	1000	
	10								240	300	580	810	
	16									300	380	480	
	20											480	
	25											480	
	32												
	Предел селективности (A)												
	iDPN	1			36	70	170	380	1200	T	T	T	T
iDPN N	2				48	130	250	490	780	1100	1600	2300	
Кривая D	3					72	210	410	640	890	1400	1900	
	4							330	500	670	970	1400	
	6							190	390	520	740	1000	
	10								240	300	580	810	
	16									300	380	480	
	20											480	
	25											480	

Примечание: если вы не можете найти искомое сочетание, см. стр. 326.

4000 Предельный ток селективности = 4 кА.

T Полная селективность.

Селективность не обеспечивается.

Селективность защит

Вышестоящий аппарат: iC60N/H/L (кривая B)

Нижестоящий аппарат: iDPN/iDPN N

(кривые B, C, D)

220-240/380-415 В

		Вышестоящий аппарат													
		iC60N/H/L													
		Кривая B													
In (A)		2	3	4	6	10	13	16	20	25	32	40	50	63	
Нижестоящий аппарат	1P, 1P+N														
	2P (380-415 В), двухфазная сеть														
	3P, 3P+N														
	4P														
	Предел селективности (A)														
	iDPN	1	8	12	16	30	60	80	110	130	150	270	410	450	620
	iDPN N	2			16	24	40	50	90	80	100	220	300	330	440
	Кривая B	3				24	40	50	64	80	100	210	270	300	410
		4					40	50	64	80	100	190	270	300	380
		6							64	80	100	130	240	250	250
10									80	100	130	160	200	250	
16											130	160	200	250	
20													160	200	250
25														200	250
32															250
40															
Предел селективности (A)															
iDPN	1			16	30	60	80	110	130	150	270	410	450	620	
iDPN N	2					40	50	90	80	100	220	300	330	440	
Кривая C	3							64	80	100	210	270	300	410	
	4							64	80	100	190	270	300	380	
	6								100	130	240	250	250		
	10											160	200	250	
	16													250	
	20														
	Предел селективности (A)														
	iDPN	1				30	60	80	110	130	150	270	410	450	620
iDPN N	2						50	90	80	100	220	300	330	440	
Кривая D	3							64	80	100	210	270	300	410	
	4								80	100	190	270	300	380	
	6										130	240	250	250	
	10												200	250	
	16														

Примечание: если вы не можете найти искомое сочетание, см. стр. 326.

4000 Предельный ток селективности = 4 кА.

Селективность не обеспечивается.

Селективность защит

Вышестоящий аппарат: iC60N/H/L (кривая C)

Нижестоящий аппарат: iDPN/iDPN N (кривые B, C, D)

220-240/380-415 В

		Вышестоящий аппарат														
		iC60N/H/L														
		Кривая C														
In (A)		1	2	3	4	6	10	13	16	20	25	32	40	50	63	
Ниже- стоящий аппарат	1P, 1P+N															
	2P (380-415 В), двухфазная сеть															
	3P, 3P+N															
	4P															
	Предел селективности (A)															
	iDPN	1		16	24	32	48	80	100	210	270	390	540	790	1500	1600
	iDPN N	2				32	48	80	100	130	160	300	410	540	910	930
	Кривая B	3					48	80	100	130	160	200	260	510	750	760
		4						80	100	130	160	200	260	480	720	760
		6							100	130	160	200	260	320	400	500
10									130	160	200	260	320	400	500	
16											200	260	320	400	500	
20												260	320	400	500	
25													320	400	500	
32														400	500	
40																
Предел селективности (A)																
iDPN	1			24	32	48	80	100	210	270	390	540	790	1500	1600	
iDPN N	2					48	80	100	130	160	300	410	540	910	930	
Кривая C	3						80	100	130	160	200	260	510	750	760	
	4							100	130	160	200	260	480	720	760	
	6								130	160	200	260	320	400	500	
	10										200	260	320	400	500	
	16												320	400	500	
	20													400	500	
	25														500	
	32															
Предел селективности (A)																
iDPN	1			24	32	48	80	100	210	270	390	540	790	1500	1600	
iDPN N	2					48	80	100	130	160	300	410	540	910	930	
Кривая D	3							100	130	160	200	260	510	750	760	
	4								130	160	200	260	480	720	760	
	6										200	260	320	400	500	
	10											260	320	400	500	
	16													400	500	
	20														500	
	25															

Примечание: если вы не можете найти искомое сочетание, см. стр. 326.

4000 Предельный ток селективности = 4 кА.

Селективность не обеспечивается.

Селективность защит

Вышестоящий аппарат: iC60N/Н/L (кривая D)

Нижестоящий аппарат: iDPN/iDPN N (кривые B, C, D)

220-240/380-415 В

		Вышестоящий аппарат														
		iC60N/Н/L														
		Кривая D														
In (A)		1	2	3	4	6	10	13	16	20	25	32	40	50	63	
Нижестоящий аппарат	1P, 1P+N															
	2P (380-415 В), двухфазная сеть															
	3P, 3P+N															
	4P															
	Предел селективности (A)															
	iDPN	1	12	30	50	70	72	120	260	350	540	700	1100	1500	2000	2000
	iDPN N	2			36	48	72	120	160	190	390	510	700	960	1500	2000
	Кривая B	3				48	72	120	160	190	360	450	580	840	1200	1500
		4					72	120	160	190	240	450	580	780	1100	1400
		6						120	160	190	240	300	380	720	1000	1200
10								160	190	240	300	380	480	600	760	
16											300	380	480	600	760	
20													380	480	600	760
25														480	600	760
32															600	760
40															760	
Предел селективности (A)																
iDPN	1			24	32	48	80	100	210	270	390	540	790	1500	1600	
iDPN N	2					48	80	100	130	160	300	410	540	910	930	
Кривая C	3						80	100	130	160	200	260	510	750	760	
	4							100	130	160	200	260	480	720	760	
	6								130	160	200	260	320	400	500	
	10										200	260	320	400	500	
	16												320	400	500	
	20													400	500	
	25														500	
	32															
40																
Предел селективности (A)																
iDPN	1		30	50	70	72	120	260	350	540	700	1100	1500	2000	2000	
iDPN N	2			36	48	72	120	160	190	390	510	700	960	1500	2000	
Кривая D	3				48	72	120	160	190	360	450	580	840	1200	1500	
	4					72	120	160	190	240	450	580	780	1100	1400	
	6						120	160	190	240	300	380	720	1000	1200	
	10							190	240	300	380	480	600	760		
	16									300	380	480	600	760		
	20										380	480	600	760		
	25											480	600	760		
	32												600	760		
40													600	760		

Примечание: если вы не можете найти искомое сочетание, см. стр. 326.

4000 Предельный ток селективности = 4 кА.

Селективность не обеспечивается.



Селективность защит

Вышестоящий аппарат: iC60N/Н/L (кривая В)

Нижестоящий аппарат: iC60N/Н/L (кривые В, С, D)

220-240/380-415 В

		Вышестоящий аппарат														
		iC60N/Н/L														
		Кривая В														
In (A)		1	2	3	4	6	10	13	16	20	25	32	40	50	63	
Нижестоящий аппарат 1P, 1P+N 2P (380-415 В), двухфазная сеть 3P, 3P+N 4P	Предел селективности (А)															
	iC60N/Н/L Кривая В	0,5	4	10	40	60	T	T	T	T	T	T	T	T	T	T
	1		10	12	16	40	70	120	170	210	300	780	1300	1700	4000	
	2				16	30	60	90	130	140	200	370	520	630	960	
	3					30	40	70	90	120	150	250	380	460	670	
	4						40	52	90	80	100	250	310	380	470	
	6						40	52	64	80	100	190	290	300	440	
	10								64	80	100	130	240	200	380	
	13									80	100	130	240	200	250	
	16										100	130	160	200	250	
	20											130	160	200	250	
	25												160	200	250	
32													200	250		
40														250		
50																
Предел селективности (А)																
iC60N/Н/L Кривая С	0,5		10	40	60	T	T	T	T	T	T	T	T	T	T	
1				16	30	70	120	170	210	300	780	1300	1700	4000		
2						60	90	130	160	200	370	520	630	960		
3						40	70	90	120	150	250	380	460	670		
4							52	90	80	100	250	310	380	470		
6									80	100	190	290	300	440		
10											130	240	200	250		
13												160	200	250		
16													200	250		
20														250		
25																
Предел селективности (А)																
iC60N/Н/L Кривая D	0,5			30	50	T	T	T	T	T	T	T	T	T	T	
1					30	60	120	170	210	300	780	1300	1700	4000		
2						40	70	110	140	180	370	520	630	860		
3								90	120	150	250	380	460	670		
4									80	100	220	310	340	470		
6											190	240	300	380		
10													200	250		
13														250		
16																

Примечание: если вы не можете найти искомое сочетание, см. стр. 326.

4000 Предельный ток селективности = 4 кА.

T Полная селективность.

Селективность не обеспечивается.

Селективность защит

Вышестоящий аппарат: iC60N/H/L (кривая В)

Нижестоящий аппарат: iC60N/H/L (кривые В, С, D)

220-240/380-415 В

		Вышестоящий аппарат														
		iC60N/H/L														
ln (A)		Кривая В														
		1	2	3	4	6	10	13	16	20	25	32	40	50	63	
Ниже- стоящий аппарат	2P (220-240 В), однофазная сеть															
	iC60N/H/L Кривая В	0,5	4	210	T	T	T	T	T	T	T	T	T	T	T	T
	1		10	20	20	60	110	260	530	790	2000	T	T	T	T	
	2				16	30	70	140	200	250	400	880	1700	2500	5300	
	3					30	40	90	130	160	250	550	800	1100	1400	
	4						40	70	110	120	180	370	520	630	960	
	6						40	52	64	80	100	270	380	460	630	
	10								64	80	100	190	290	300	440	
	13									80	100	130	240	200	380	
	16										100	130	240	200	250	
	20											130	160	200	250	
	25												160	200	250	
	32													200	250	
	40														250	
	50															
	iC60N/H/L Кривая С	0,5		170	T	T	T	T	T	T	T	T	T	T	T	T
	1					20	60	110	260	530	790	2000	T	T	T	T
2							70	140	200	250	400	880	1700	2500	5300	
3							40	90	130	160	230	550	800	1100	1400	
4								70	90	120	180	370	520	630	860	
6										80	100	230	380	410	630	
10												130	240	300	440	
13													240	200	380	
16														200	250	
20															250	
25																
iC60N/H/L Кривая D	0,5			T	T	T	T	T	T	T	T	T	T	T	T	
1						50	110	260	530	790	2000	T	T	T	T	
2							60	120	200	250	350	1100	1700	2500	5300	
3									110	140	230	490	800	960	1400	
4										80	150	310	450	630	860	
6												230	330	410	500	
10														200	380	
13															250	
16																

Примечание: порог селективной работы, указанный в таблице, необходимо сравнить с ожидаемым током однофазного короткого замыкания (фаза/нейтраль). Если этот расчет максимального тока однофазного КЗ высок, необходимо равным образом проверить селективность, используя значения, помещенные в темно-зеленой таблице.

Селективность защит

Вышестоящий аппарат: iC60N/Н/L (кривая С)

Нижестоящий аппарат: iC60N/Н/L (кривые В, С, D)

220-240/380-415 В

In (A)	Вышестоящий аппарат													
	iC60N/Н/L Кривая С													
	1	2	3	4	6	10	13	16	20	25	32	40	50	63

Нижестоящий аппарат
 1P, 1P+N
 2P (380-415 В),
 двухфазная сеть
 3P, 3P+N
 4P

Предел селективности (А)															
iC60N/Н/L Кривая В	0,5	8	60	T	T	T	T	T	T	T	T	T	T	T	T
1		16	24	32	70	180	210	370	590	1100	2400	7000	T	T	
2			24	32	48	140	160	220	310	460	780	1200	2000	2000	
3					48	120	104	190	280	380	580	820	1400	1400	
4					48	80	104	130	240	300	430	590	1000	1100	
6						80	104	130	160	200	380	480	770	850	
10								130	160	200	260	320	680	500	
13									160	200	260	320	600	500	
16										200	260	320	600	500	
20											260	320	400	500	
25												320	400	500	
32													400	500	
40														500	
50															500

Предел селективности (А)															
iC60N/Н/L Кривая С	0,5	8	50	T	T	T	T	T	T	T	T	T	T	T	T
1		16	24	32	70	180	210	370	590	1100	2400	7900	T	T	
2				32	48	120	160	220	310	460	780	1200	2000	2000	
3						80	104	190	280	380	480	820	1400	1400	
4						80	104	130	160	300	430	590	1000	1100	
6						80	104	130	160	200	380	480	770	850	
10								130	160	200	260	320	680	500	
13									160	200	260	320	600	500	
16										200	260	320	400	500	
20											260	320	400	500	
25												320	400	500	
32													400	500	
40															500
50															

Предел селективности (А)															
iC60N/Н/L Кривая D	0,5		50	T	T	T	T	T	T	T	T	T	T	T	T
1			24	32	70	180	210	370	590	1100	2400	7900	T	T	
2					48	120	160	220	310	460	680	1200	2000	2000	
3						80	104	130	240	380	480	710	1400	1400	
4								130	160	300	430	590	1000	910	
6									130	160	200	260	480	770	760
10										200	260	320	600	500	
13											260	320	600	500	
16												320	400	500	
20													400	500	
25															500
32															

Примечание: если вы не можете найти искомое сочетание, см. стр. 326.

4000 Предельный ток селективности = 4 кА.

T Полная селективность.

Селективность не обеспечивается.

Селективность защит

Вышестоящий аппарат: iC60N/Н/L (кривая С)

Нижестоящий аппарат: iC60N/Н/L (кривые В, С, D)

220-240/380-415 В

		Вышестоящий аппарат															
		iC60N/Н/L															
In (A)		Кривая С															
		1	2	3	4	6	10	13	16	20	25	32	40	50	63		
Ниже- стоящий аппарат	2P (220-240 В), однофазная сеть																
	iC60N/Н/L Кривая В	0,5	20	T	T	T	T	T	T	T	T	T	T	T	T	T	
		1		20	40	50	120	540	940	2700	T	T	T	T	T	T	
		2			24	32	70	210	260	430	800	1500	3600	7900	52000	53000	
		3					48	140	180	250	450	710	1200	2100	11000	9800	
		4					48	120	160	220	310	460	680	940	2000	2000	
		6						80	104	130	240	350	510	770	1300	1100	
		10								130	160	200	380	550	930	950	
		13									160	200	260	480	770	760	
		16										200	260	320	680	500	
		20											260	320	600	500	
		25												320	400	500	
		32													400	500	
		40														500	
		50															
		iC60N/Н/L Кривая С	0,5	20	T	T	T	T	T	T	T	T	T	T	T	T	T
			1		20	40	50	120	540	940	2700	T	T	T	T	T	T
2						32	70	210	260	430	660	1500	3600	7900	60000	53000	
3							140	180	250	380	710	1200	2100	11000	9800		
4							120	104	190	310	460	680	940	2000	2000		
6							80	104	130	160	350	510	620	1300	1100		
10									130	160	200	260	480	770	850		
13										160	200	260	480	770	760		
16											200	260	320	680	500		
20												260	320	600	500		
25													320	400	500		
32														400	500		
40															500		
50																	
iC60N/Н/L Кривая D	0,5			T	T	T	T	T	T	T	T	T	T	T	T	T	
	1				30	50	120	540	940	2700	T	T	T	T	T	T	
	2						48	210	260	430	800	1500	3600	7900	60000	53000	
	3						120	160	250	380	630	1200	2100	11000	9800		
	4								190	280	460	680	940	2000	2000		
	6								130	160	300	450	620	1100	1100		
	10									200	260	480	770	850			
	13										260	320	680	760			
	16											320	600	500			
	20												400	500			
	25													500			
	32																

Примечание: порог селективной работы, указанный в таблице, необходимо сравнить с ожидаемым током однофазного короткого замыкания (фаза/нейтраль). Если этот расчет максимального тока однофазного КЗ высок, необходимо равным образом проверить селективность, используя значения, помещенные в темно-зеленой таблице.

Селективность защит

Вышестоящий аппарат: iC60N/Н/L (кривая D)

Нижестоящий аппарат: iC60N/Н/L (кривые B, C, D)

220-240/380-415 В

		Вышестоящий аппарат														
		iC60N/Н/L														
		Кривая D														
In (A)		1	2	3	4	6	10	13	16	20	25	32	40	50	63	
Нижестоящий аппарат 1P, 1P+N 2P (380-415 В), двухфазная сеть 3P, 3P+N 4P	Предел селективности (A)															
	iC60N/Н/L Кривая B	0,5	20	T	T	T	T	T	T	T	T	T	T	T	T	T
	1		30	50	70	150	290	510	770	2000	3900	52000	T	T	T	
	2			36	48	110	210	300	450	730	890	1400	2300	5000	6800	
	3					72	180	230	330	550	670	1100	1300	2800	4300	
	4						120	160	290	410	560	840	1000	2000	2400	
	6						120	160	190	360	450	660	910	1300	1600	
	10								190	240	300	380	720	1100	1400	
	13									240	300	380	480	900	1100	
	16										300	380	480	900	1100	
	20											380	480	600	760	
	25												480	600	760	
	32													600	760	
	40														760	
	50															
	Предел селективности (A)															
	iC60N/Н/L Кривая C	0,5	20	T	T	T	T	T	T	T	T	T	T	T	T	T
1		30	50	70	150	290	510	770	2000	3900	60000	T	T	T		
2			36	48	110	210	300	450	730	890	1600	2300	5000	6800		
3						120	230	330	550	670	1100	1300	2800	4300		
4						120	160	290	410	560	710	1000	2000	2400		
6						120	160	190	360	450	660	910	1300	1600		
10								190	240	300	380	720	1100	1100		
13										300	380	480	900	1100		
16											380	480	900	760		
20												480	600	760		
25													600	760		
32														760		
40														760		
50																
Предел селективности (A)																
iC60N/Н/L Кривая D	0,5	20	T	T	T	T	T	T	T	T	T	T	T	T	T	
1		30	50	70	150	290	510	770	2000	3900	68000	T	T	T		
2			36	48	110	210	300	370	640	890	1600	2300	5000	6800		
3						120	230	330	450	670	970	1300	2800	3800		
4							160	190	410	560	710	1000	1600	2400		
6							160	190	240	450	580	810	1300	1600		
10									240	300	380	480	1100	1100		
13										300	380	480	900	1100		
16											380	480	900	760		
20												480	600	760		
25													600	760		
32														760		
40														760		
50																

Примечание: если вы не можете найти искомое сочетание, см. стр. 326.

4000 Предельный ток селективности = 4 кА.

T Полная селективность.

Селективность не обеспечивается.

Селективность защит

Вышестоящий аппарат: iC60N/Н/L (кривая D)

Нижестоящий аппарат: iC60N/Н/L (кривые B, C, D)

220-240/380-415 В

		Вышестоящий аппарат															
		iC60N/Н/L															
ln (A)		Кривая D															
		1	2	3	4	6	10	13	16	20	25	32	40	50	63		
Ниже- стоящий аппарат	2P (220-240 В), однофазная сеть																
	iC60N/Н/L Кривая B	0,5	T	T	T	T	T	T	T	T	T	T	T	T	T	T	
	1		50	100	130	340	1600	10000	T	T	T	T	T	T	T	T	
	2			50	80	150	350	650	1100	2600	5800	16000	45000	T	T		
	3					110	240	370	530	920	1600	3800	9500	T	T		
	4						180	270	370	640	890	1400	2300	7100	12000		
	6						120	160	290	480	590	900	1300	2200	2600		
	10								190	360	450	660	910	1500	1900		
	13										240	450	580	810	1300	1600	
	16											300	380	720	1100	1400	
	20												380	480	900	1100	
	25													480	900	760	
	32														600	760	
	40															760	
	50																760
	iC60N/Н/L Кривая C	0,5	T	T	T	T	T	T	T	T	T	T	T	T	T	T	
	1		50	100	130	340	1600	10000	T	T	T	T	T	T	T	T	
2			50	70	150	350	580	1100	2600	5800	16000	45000	T	T			
3						240	370	530	920	1600	3800	9500	T	T			
4						180	270	370	640	890	1400	1900	7100	12000			
6						120	160	290	480	590	900	1300	2200	2600			
10								190	360	450	660	910	1500	1900			
13										300	580	810	1300	1600			
16											380	720	1100	1400			
20												480	900	1100			
25													600	760			
32														760			
40															760		
50																760	
iC60N/Н/L Кривая D	0,5	T	T	T	T	T	T	T	T	T	T	T	T	T	T		
1		40	80	130	340	1600	10000	T	T	T	T	T	T	T	T		
2			50	70	150	350	650	1200	2600	5800	16000	45000	T	T			
3						210	300	530	920	1600	3800	9500	T	T			
4							230	370	640	890	1400	1900	7100	12000			
6								160	190	420	590	900	1100	2200	2600		
10									240	450	660	910	1500	1900			
13										300	380	720	1300	1600			
16											380	480	1100	1400			
20												480	900	1100			
25													600	760			
32														760			
40															760		
50																760	

Примечание: порог селективной работы, указанный в таблице, необходимо сравнить с ожидаемым током однофазного короткого замыкания (фаза/нейтраль). Если этот расчет максимального тока однофазного КЗ высок, необходимо равным образом проверить селективность, используя значения, помещенные в темно-зеленой таблице.

Селективность защит

Вышестоящий аппарат: NG125N/Н/L, C120N/Н
(кривая В)

Нижестоящий аппарат: iDPN (кривые В, С, D)

220-240/380-415 В

In (A)	Вышестоящий аппарат										
	NG125N/Н/L C120N/Н										
	Кривая В										
	10	16	20	25	32	40	50	63	80	100	125

Ниже- стоящий аппарат	1P, 1P+N	
	2P (380-415 В), двухфазная сеть	
	3P, 3P+N	
	4P	

Предел селективности (A)												
iDPN Кривая В	1	60	130	190	330	490	2000	2800	T	T	T	T
	2	40	110	150	230	280	560	630	1100	1700	3000	T
	3	40	64	80	180	240	420	460	860	1500	2400	T
	4	40	64	80	150	130	350	360	620	1000	1400	2800
	6		64	80	100	130	260	200	470	700	1000	1800
	10			80	100	130	160	200	250	520	770	1200
	16					130	160	200	250	320	600	940
	20						160	200	250	320	400	800
	25							200	250	320	400	500
	32								250	320	400	500
	40									320	400	500

Предел селективности (A)												
iDPN Кривая С	1	200	T	T	T	T	T	T	T	T	T	T
	2	60	130	190	330	490	2000	2800	T	T	T	T
	3		110	150	230	280	560	630	1100	1700	3000	T
	4			80	180	240	420	460	860	1500	2400	T
	6					130	350	360	620	1000	1400	2800
	10							200	380	590	850	1300
	16								250	520	770	1200
	20										600	940
	25											800
	32											

Предел селективности (A)												
iDPN Кривая D	1	200	T	T	T	T	T	T	T	T	T	T
	2	60	130	190	330	490	2000	2800	T	T	T	T
	3		110	150	230	280	560	630	1100	1700	3000	T
	4			80	180	240	420	460	860	1500	2400	T
	6					130	350	360	620	1000	1400	2800
	10							200	380	590	850	1300
	16									520	770	1200
	20										600	940
	25											800
	32											

Примечание: если вы не можете найти искомое сочетание, см. стр. 326.

4000 Предельный ток селективности = 4 кА.

T Полная селективность.

Селективность не обеспечивается.

		Вышестоящий аппарат										
		NG125N/Н/L C120N/Н										
		Кривая В										
In (A)		10	16	20	25	32	40	50	63	80	100	125

Нижестоящий аппарат	1P, 1P+N	
	2P (380-415 В), двухфазная сеть	
	3P, 3P+N	
	4P	

Предел селективности (A)												
iDPN N Кривая В	1	60	130	190	330	490	2000	2800	T	T	T	T
	2	40	110	150	230	280	560	630	1100	1700	3000	T
	3	40	64	80	180	240	420	460	860	1500	2400	T
	4	40	64	80	150	130	350	360	620	1000	1400	2800
	6		64	80	100	130	260	200	470	700	1000	1800
	10			80	100	130	160	200	250	520	770	1200
	16					130	160	200	250	320	600	940
	20						160	200	250	320	400	800
	25							200	250	320	400	500
	32								250	320	400	500
	40									320	400	500

Предел селективности (A)												
iDPN N Кривая С	1	200	T	T	T	T	T	T	T	T	T	T
	2	60	130	190	330	490	2000	2800	T	T	T	T
	3		110	150	230	280	560	630	1100	1700	3000	6400
	4			80	180	240	420	460	860	1500	2400	6400
	6					130	350	360	620	1000	1400	2800
	10							200	380	590	850	1300
	16								250	520	770	1200
	20										600	940
	25											800
	32											

Предел селективности (A)												
iDPN N Кривая D	1	200	T	T	T	T	T	T	T	T	T	T
	2	60	130	190	330	490	2000	2800	T	T	T	T
	3		110	150	230	280	560	630	1100	1700	3000	6400
	4			80	180	240	420	460	860	1500	2400	6400
	6					130	350	360	620	1000	1400	2800
	10							200	380	590	850	1300
	16									520	770	1200
	20										600	940
	25											800
	32											

Примечание: если вы не можете найти искомое сочетание, см. стр. 326.

- 4000 Предельный ток селективности = 4 кА.
- T Полная селективность.
- Селективность не обеспечивается.

Селективность защит

Вышестоящий аппарат: NG125N/Н/L, C120N/Н
(кривая С)

Нижестоящий аппарат: iDPN (кривые В, С, D)

220-240/380-415 В

		Вышестоящий аппарат										
		NG125N/Н/L C120N/Н										
		Кривая С										
In (A)		10	16	20	25	32	40	50	63	80	100	125

Нижестоящий аппарат
1P, 1P+N
2P (380-415 В),
двухфазная сеть
3P, 3P+N
4P

Предел селективности (A)												
iDPN Кривая В	1	120	430	730	2300	T	T	T	T	T	T	T
	2	80	270	380	550	1600	1700	T	T	T	T	T
	3	80	210	290	380	1200	1400	4900	T	T	T	T
	4	80	130	160	320	870	880	2200	3700	4100	T	T
	6		130	160	200	570	620	1400	1900	2300	3800	T
	10			160	200	450	480	1000	1300	1500	2200	3400
	16					420	320	720	950	1100	1600	2300
	20						320	680	800	960	1300	1900
	25							640	800	640	1200	1800
	32								500	640	800	1500
	40									640	800	1000

Предел селективности (A)												
iDPN Кривая С	1	120	430	730	2300	T	T	T	T	T	T	T
	2	80	270	380	550	1600	1700	T	T	T	T	T
	3	80	210	290	380	1200	1400	4900	T	T	T	T
	4		130	160	320	870	880	2200	3700	4100	T	T
	6			160	200	570	620	1400	1900	2300	3800	T
	10				200	450	480	1000	1300	1500	2200	3400
	16						320	720	950	1100	1600	2300
	20							680	800	960	1300	1900
	25								800	640	1200	1800
	32									640	800	1500
	40										800	1000

Предел селективности (A)												
iDPN Кривая D	1	120	430	730	2300	T	T	T	T	T	T	T
	2	80	270	380	550	1600	1700	T	T	T	T	T
	3		210	290	380	1200	1400	4900	T	T	T	T
	4		130	160	320	870	880	2200	3700	4100	T	T
	6					570	620	1400	1900	2300	3800	T
	10					450	480	1000	1300	1500	2200	3400
	16							720	950	1100	1600	2300
	20								800	960	1300	1900
	25									640	1200	1800
	32										800	1500
	40											1000

Примечание: если вы не можете найти искомое сочетание, см. стр. 326.

4000 Предельный ток селективности = 4 кА.

T Полная селективность.

Селективность не обеспечивается.

Селективность защит

Вышестоящий аппарат: NG125N/Н/L, C120N/Н
(кривая С)

Нижестоящий аппарат: iDPN, N (кривые В, С, D)

220-240/380-415 В

		Вышестоящий аппарат											
		NG125N/Н/L C120N/Н											
		Кривая С											
In (A)		10	16	20	25	32	40	50	63	80	100	125	
Нижестоящий аппарат 1P, 1P+N 2P (380-415 В), двухфазная сеть 3P, 3P+N 4P	Предел селективности (А)												
	iDPN N Кривая В	1	120	430	730	2300	T	T	T	T	T	T	T
		2	80	270	380	550	1600	1700	6200	T	T	T	T
		3	80	210	290	380	1200	1400	4900	T	T	T	T
		4	80	130	160	320	870	880	2200	3700	4100	8300	T
		6		130	160	200	570	620	1400	1900	2300	3800	6400
		10			160	200	450	480	1000	1300	1500	2200	3400
		16					420	320	720	950	1100	1600	2300
		20						320	680	800	960	1300	1900
		25							640	800	640	1200	1800
		32								500	640	800	1500
		40									640	800	1000
		Предел селективности (А)											
iDPN N Кривая С	1	120	430	730	2300	T	T	T	T	T	T	T	
	2	80	270	380	550	1600	1700	6200	T	T	T	T	
	3	80	210	290	380	1200	1400	4900	T	T	T	T	
	4		130	160	320	870	880	2200	3700	4100	8300	T	
	6			160	200	570	620	1400	1900	2300	3800	6400	
	10				200	450	480	1000	1300	1500	2200	3400	
	16						320	720	950	1100	1600	2300	
	20							680	800	960	1300	1900	
	25								800	640	1200	1800	
	32									640	800	1500	
	40										800	1000	
	Предел селективности (А)												
iDPN N Кривая D	1	120	430	730	2300	T	T	T	T	T	T	T	
	2	80	270	380	550	1600	1700	6200	T	T	T	T	
	3		210	290	380	1200	1400	4900	T	T	T	T	
	4		130	160	320	870	880	2200	3700	4100	8300	T	
	6					570	620	1400	1900	2300	3800	6400	
	10					450	480	1000	1300	1500	2200	3400	
	16							720	950	1100	1600	2300	
	20								800	960	1300	1900	
	25									640	1200	1800	
	32										800	1500	
	40											1000	

Примечание: если вы не можете найти искомое сочетание, см. стр. 326.

4000 Предельный ток селективности = 4 кА.

T Полная селективность.

Селективность не обеспечивается.

Селективность защит

Вышестоящий аппарат: NG125N/Н/L, C120N/Н
(кривая D)

Нижестоящий аппарат: iDPN (кривые B, C, D)

220-240/380-415 В

		Вышестоящий аппарат										
		NG125N/Н/L C120N/Н										
		Кривая D										
In (A)		10	16	20	25	32	40	50	63	80	100	125

Нижестоящий аппарат
1P, 1P+N
2P (380-415 В),
двухфазная сеть
3P, 3P+N
4P

Предел селективности (A)												
iDPN Кривая B	1	350	T	T	T	T	T	T	T	T	T	T
	2	240	770	830	2000	2200	4800	T	T	T	T	T
	3	180	610	640	1600	1700	3800	T	T	T	T	T
	4	120	450	500	1000	1100	1900	4600	T	T	T	T
	6		340	360	730	740	1200	2600	4700	T	T	T
	10			240	550	580	860	1600	2800	3500	5600	T
	16					380	480	1200	1900	2400	3600	4200
	20						480	1000	1500	2000	2900	3300
	25							950	1400	1700	2600	2900
	32								1100	1600	2200	2600
	40									1400	2100	2400

Предел селективности (A)												
iDPN Кривая C	1	350	T	T	T	T	T	T	T	T	T	T
	2	240	770	830	2000	2200	4800	T	T	T	T	T
	3	180	610	640	1600	1700	3800	T	T	T	T	T
	4		450	500	1000	1100	1900	4600	T	T	T	T
	6				730	740	1200	2600	4700	T	T	T
	10				550	580	860	1600	2800	3500	5600	T
	16					380	480	1200	1900	2400	3600	4200
	20							1000	1500	2000	2900	3300
	25								1400	1700	2600	2900
	32								1100	1600	2200	2600
	40										2100	2400

Предел селективности (A)												
iDPN Кривая D	1	350	T	T	T	T	T	T	T	T	T	T
	2	240	770	830	2000	2200	4800	T	T	T	T	T
	3		610	640	1600	1700	3800	T	T	T	T	T
	4		450	500	1000	1100	1900	4600	T	T	T	T
	6					740	1200	2600	4700	T	T	T
	10					580	860	1600	2800	3500	5600	T
	16					380	480	1200	1900	2400	3600	4200
	20								1500	2000	2900	3300
	25									1700	2600	2900
	32									1600	2200	2600
	40										2100	2400

Примечание: если вы не можете найти искомое сочетание, см. стр. 326.

4000 Предельный ток селективности = 4 кА.

T Полная селективность.

Селективность не обеспечивается.

		Вышестоящий аппарат											
		NG125N/Н/L C120N/Н											
		Кривая D											
In (A)		10	16	20	25	32	40	50	63	80	100	125	
Нижестоящий аппарат 1P, 1P+N 2P (380-415 В), двухфазная сеть 3P, 3P+N 4P	Предел селективности (A)												
	iDPN N Кривая B	1	350	T	T	T	T	T	T	T	T	T	T
		2	240	770	830	2000	2200	4800	T	T	T	T	T
		3	180	610	640	1600	1700	3800	T	T	T	T	T
		4	120	450	500	1000	1100	1900	4600	T	T	T	T
		6		340	360	730	740	1200	2600	4700	6200	T	T
		10			240	550	580	860	1600	2800	3500	5600	7300
		16					380	480	1200	1900	2400	3600	4200
		20						480	1000	1500	2000	2900	3300
		25							950	1400	1700	2600	2900
	32								1100	1600	2200	2600	
	40									1400	2100	2400	
Предел селективности (A)													
iDPN N Кривая C	1	350	T	T	T	T	T	T	T	T	T	T	
	2	240	770	830	2000	2200	4800	T	T	T	T	T	
	3	180	610	640	1600	1700	3800	T	T	T	T	T	
	4		450	500	1000	1100	1900	4600	T	T	T	T	
	6				730	740	1200	2600	4700	6200	T	T	
	10				550	580	860	1600	2800	3500	5600	7300	
	16					380	480	1200	1900	2400	3600	4200	
	20							1000	1500	2000	2900	3300	
	25								1400	1700	2600	2900	
	32								1100	1600	2200	2600	
	40										2100	2400	
Предел селективности (A)													
iDPN N Кривая D	1	350	T	T	T	T	T	T	T	T	T	T	
	2	240	770	830	2000	2200	4800	T	T	T	T	T	
	3		610	640	1600	1700	3800	T	T	T	T	T	
	4		450	500	1000	1100	1900	4600	T	T	T	T	
	6					740	1200	2600	4700	6200	T	T	
	10					580	860	1600	2800	3500	5600	7300	
	16					380	480	1200	1900	2400	3600	4200	
	20								1500	2000	2900	3300	
	25									1700	2600	2900	
	32									1600	2200	2600	
	40										2100	2400	

Примечание: если вы не можете найти искомое сочетание, см. стр. 326.

4000 Предельный ток селективности = 4 кА.

T Полная селективность.

Селективность не обеспечивается.

Селективность защит

Вышестоящий аппарат: NG125N/Н/L, C120N/Н
(кривая В)

Нижестоящий аппарат: iC60N/Н/L (кривые В, С, D)

220-240/380-415 В

In (A)	Вышестоящий аппарат										
	NG125N/Н/L C120N/Н										
	Кривая В										
	10	16	20	25	32	40	50	63	80	100	125

Нижестоящий аппарат
1P, 1P+N
2P (380-415 В),
двухфазная сеть
3P, 3P+N
4P

Предел селективности (A)

iC60N/Н/L Кривая В	0,5	T	T	T	T	T	T	T	T	T	T	T
1	70	150	210	350	550	2000	2500	T	T	T	T	T
2	60	110	140	230	310	590	630	1200	2100	3900	9700	
3	40	90	120	180	220	380	460	770	1400	2000	5300	
4	40	64	80	150	190	310	380	570	940	1400	2400	
6		64	80	100	130	290	300	440	620	930	1700	
10			80	100	130	240	200	380	550	770	1300	
13				100	130	160	200	380	480	680	1100	
16					130	160	200	250	320	600	940	
20						160	200	250	320	400	850	
25							200	250	320	400	750	
32								250	320	400	500	
40									320	400	500	
50										400	500	
63											500	

Предел селективности (A)

iC60N/Н/L Кривая С	0,5	T	T	T	T	T	T	T	T	T	T	T
1	70	150	210	350	550	2000	2500	T	T	T	T	T
2	40	110	140	230	250	590	630	1200	2100	3900	9700	
3		64	120	180	220	380	460	770	1400	2000	5300	
4		64	80	150	190	310	340	570	940	1400	2400	
6				100	130	290	300	440	620	930	1700	
10						160	200	380	550	770	1100	
13						160	200	250	480	680	940	
16								250	320	600	940	
20									320	400	850	
25										400	750	
32											500	
40												

Предел селективности (A)

iC60N/Н/L Кривая D	0,5	T	T	T	T	T	T	T	T	T	T	T
1	60	150	210	350	550	2000	2500	T	T	T	T	T
2	40	90	140	200	250	520	630	1200	2100	3900	9700	
3		64	80	180	220	380	380	770	1200	2000	5300	
4			80	150	190	310	340	570	820	1100	2400	
6					130	240	200	440	620	930	1700	
10							200	380	480	770	1100	
13								250	480	680	940	
16									320	600	940	
20										400	750	
25											500	
32												

Примечание: если вы не можете найти искомое сочетание, см. стр. 326.

4000 Предельный ток селективности = 4 кА.

T Полная селективность.

Селективность не обеспечивается.

Селективность защит

Вышестоящий аппарат: NG125N/Н/L, C120N/Н
(кривая В)

Нижестоящий аппарат: iC60N/Н/L (кривые В, С, D)

220-240/380-415 В

		Вышестоящий аппарат											
		NG125N/Н/L C120N/Н											
		Кривая В											
In (A)		10	16	20	25	32	40	50	63	80	100	125	
Нижестоящий аппарат 2P (220-240 В), однофазная сеть	iC60N/Н/L Кривая В	0,5	T	T	T	T	T	T	T	T	T	T	
	1	120	490	T	T	T	T	T	T	T	T	T	
	2	60	160	350	500	1200	4200	8100	T	T	T	T	
	3	40	110	170	250	520	1300	1900	6700	T	T	T	
	4	40	64	80	190	280	630	750	1400	2700	6200	T	
	6		64	80	150	130	350	430	810	1400	2100	6100	
	10			80	100	130	160	200	500	840	1300	2500	
	13				100	130	240	200	440	770	1100	1900	
	16					130	160	200	380	520	770	1400	
	20						160	200	250	320	600	1000	
	25							200	250	320	400	890	
	32								250	320	400	840	
	40									320	400	790	
	50										400	750	
	63											500	
	iC60N/Н/L Кривая С	0,5	T	T	T	T	T	T	T	T	T	T	T
1		120	490	T	T	T	T	T	T	T	T	T	
2		60	160	350	500	1200	4200	8100	T	T	T	T	
3			110	170	250	520	1300	1900	6700	T	T	T	
4			64	80	190	280	630	750	1400	2700	6200	T	
6					150	130	350	430	810	1400	2100	6100	
10							160	200	500	840	1300	2500	
13							240	200	440	620	1100	1900	
16									380	520	770	1400	
20										320	600	1000	
25											400	890	
32												840	
40													
iC60N/Н/L Кривая D		0,5	T	T	T	T	T	T	T	T	T	T	T
		1	120	490	T	T	T	T	T	T	T	T	T
		2	60	160	350	500	1200	4200	8100	T	T	T	T
	3		110	170	250	520	1300	1900	6700	T	T	T	
	4			80	190	280	630	750	1400	2700	6200	T	
	6					130	350	430	810	1400	2100	6100	
	10							200	500	840	1300	2500	
	13								380	620	930	1900	
	16									520	770	1400	
	20										600	1000	
	25											890	
	32												

Примечание: порог селективной работы, указанный в таблице, необходимо сравнить с ожидаемым током однофазного короткого замыкания (фаза/нейтраль). Если этот расчет максимального тока однофазного КЗ высок, необходимо равным образом проверить селективность, используя значения, помещенные в темно-зеленой таблице.

Селективность защит

Вышестоящий аппарат: NG125N/Н/L, C120N/Н
(кривая С)

Нижестоящий аппарат: iC60N/Н/L (кривые В, С, D)

220-240/380-415 В

		Вышестоящий аппарат										
		NG125N/Н/L					C120N/Н					
		Кривая С										
In (A)		10	16	20	25	32	40	50	63	80	100	125

Нижестоящий аппарат
1P, 1P+N
2P (380-415 В),
двухфазная сеть
3P, 3P+N
4P

Предел селективности (А)

iC60N/Н/L	0,5	T	T	T	T	T	T	T	T	T	T	T
Кривая В	1	140	490	920	2300	T	T	T	T	T	T	T
	2	80	250	380	550	1800	2400	8800	10000	13000	T	T
	3	80	190	280	380	1200	1400	4600	8000	8500	14000	T
	4	80	130	240	300	870	820	2000	2300	3400	7000	13000
	6		130	160	200	630	620	1400	2300	2300	3600	6400
	10			160	200	510	480	1100	1300	1600	2200	3600
	13				200	450	320	930	1100	1400	2000	2600
	16					380	320	770	950	1200	1700	2300
	20						320	680	850	960	1500	2100
	25							600	760	960	1200	1800
	32								500	640	1200	1500
	40									640	800	1500
	50									640	800	1500
	63										800	1000

Предел селективности (А)

iC60N/Н/L	0,5	T	T	T	T	T	T	T	T	T	T	T
Кривая С	1	140	490	920	2300	T	T	T	T	T	T	T
	2	80	250	380	550	2100	2400	8800	10000	13000	T	T
	3		190	280	380	1200	1400	4600	8000	8500	14000	T
	4		130	160	300	780	820	2000	2300	3400	6000	13000
	6		130	160	200	630	620	1400	2300	2300	3600	5500
	10				200	510	480	930	1300	1400	2200	3100
	13					450	320	770	1100	1200	2000	2600
	16						320	770	950	1200	1700	2300
	20							680	850	960	1500	1800
	25								760	960	1200	1800
	32									640	1200	1500
	40										800	1500
	50											1000
	63											

Предел селективности (А)

iC60N/Н/L	0,5	T	T	T	T	T	T	T	T	T	T	T
Кривая D	1	140	490	920	2300	T	T	T	T	T	T	T
	2	80	250	380	550	1800	2400	8800	10000	13000	T	T
	3		190	280	380	1200	1200	4600	8000	8500	14000	T
	4			160	300	780	820	2000	2300	3400	6000	13000
	6			160	200	510	620	1400	1900	1800	3600	5500
	10					450	480	930	1300	1400	2200	3100
	13						320	770	950	1200	1700	2600
	16							770	950	960	1500	2300
	20								760	960	1200	1800
	25									640	1200	1500
	32										800	1500
	40											1000
	50											

Примечание: если вы не можете найти искомое сочетание, см. стр. 326.

4000 Предельный ток селективности = 4 кА.

T Полная селективность.

Селективность не обеспечивается.

Селективность защит

Вышестоящий аппарат: NG125N/Н/L, C120N/Н
(кривая С)

Нижестоящий аппарат: iC60N/Н/L (кривые В, С, D)

220-240/380-415 В

		Вышестоящий аппарат										
		NG125N/Н/L					C120N/Н					
		Кривая С										
In (A)		10	16	20	25	32	40	50	63	80	100	125
Нижестоящий аппарат 2P (220-240 В), однофазная сеть	iC60N/Н/L Кривая В	0,5	T	T	T	T	T	T	T	T	T	T
	1	950	T	T	T	T	T	T	T	T	T	T
	2	210	1900	4200	10000	T	T	T	T	T	T	T
	3	120	780	1300	4700	T	T	T	T	T	T	T
	4	80	310	590	1100	4000	13000	T	T	T	T	T
	6		190	330	510	1500	2700	7200	9000	9000	T	T
	10			160	300	1000	1400	2700	6200	3500	7400	T
	13				200	760	910	2000	3800	2700	4900	8100
	16					630	620	1600	2700	1800	3600	5500
	20						480	1100	1900	1600	2200	3600
	25							930	1300	1200	2000	2600
	32								930	960	1700	2300
	40									960	1400	2000
	50									640	1200	1900
	63										1200	1700
iC60N/Н/L Кривая С	0,5	T	T	T	T	T	T	T	T	T	T	T
	1	950	T	T	T	T	T	T	T	T	T	T
	2	210	1900	3500	10000	T	T	T	T	T	T	T
	3		670	1300	4700	T	T	T	T	T	T	T
	4		310	590	1100	3600	13000	T	T	T	T	T
	6		190	290	510	1500	2700	7200	9000	9000	T	T
	10				200	890	1200	2700	5400	3700	6600	T
	13					760	770	2000	3800	2700	4000	7200
	16						620	1600	2700	1800	3600	4600
	20							1100	1700	1400	2200	3600
	25								1100	1200	2000	2600
	32									960	1400	2300
	40										1200	2000
	50											1700
	63											
iC60N/Н/L Кривая D	0,5	T	T	T	T	T	T	T	T	T	T	T
	1	950	T	T	T	T	T	T	T	T	T	T
	2	210	1700	3500	10000	T	T	T	T	T	T	T
	3		550	1300	4700	T	T	T	T	T	T	T
	4			520	960	3600	13000	T	T	T	T	T
	6			240	460	1500	2700	6400	9000	9000	T	T
	10					890	1100	2700	5400	3700	6600	T
	13						620	2000	3500	2300	4000	7200
	16							1400	2300	1800	3100	4600
	20								1500	1400	2200	3100
	25									960	1700	2600
	32										1400	2000
	40											1800
	50											

Примечание: порог селективной работы, указанный в таблице, необходимо сравнить с ожидаемым током однофазного короткого замыкания (фаза/нейтраль). Если этот расчет максимального тока однофазного КЗ высок, необходимо равным образом проверить селективность, используя значения, помещенные в темно-зеленой таблице.

Селективность защит

Вышестоящий аппарат: NG125N/Н/L, C120N/Н
(кривая D)

Нижестоящий аппарат: iC60N/Н/L (кривые B, C, D)

220-240/380-415 В

In (A)	Вышестоящий аппарат										
	NG125N/Н/L C120N/Н										
	Кривая D										
	10	16	20	25	32	40	50	63	80	100	125

Нижестоящий аппарат
1P, 1P+N
2P (380-415 В),
двухфазная сеть
3P, 3P+N
4P

Предел селективности (A)

iC60N/Н/L Кривая B	0,5	T	T	T	T	T	T	T	T	T	T	T
1	410	3800	5200	T	T	T	T	T	T	T	T	T
2	240	770	920	2600	2700	7400	14000	T	T	T	T	T
3	180	610	640	1300	1600	3600	11000	T	T	T	T	T
4		450	450	890	1100	1900	4100	11000	13000	T	T	T
6		340	360	730	740	1300	2600	4700	6200	T	T	T
10			240	590	660	910	1700	2600	3500	5200	6800	6800
13					580	810	1500	2100	2500	4600	4800	4800
16					380	720	1300	1900	2300	3600	4200	4200
20						480	1100	1600	2000	3000	3600	3600
25							900	1400	1700	2400	2900	2900
32							900	1100	1700	2400	2600	2600
40								1100	1400	2100	2300	2300
50									1400	2000	2300	2300
63										2000	2300	2300

Предел селективности (A)

iC60N/Н/L Кривая C	0,5	T	T	T	T	T	T	T	T	T	T	T
1	410	3800	5200	T	T	T	T	T	T	T	T	T
2	240	770	920	2600	2700	7400	T	T	T	T	T	T
3		530	640	1300	1600	3600	11000	T	T	T	T	T
4		450	450	890	1100	1900	4100	11000	13000	T	T	T
6		340	360	730	740	1300	2200	4700	6200	12000	T	T
10			240	590	580	910	1700	2600	3500	5200	5900	5900
13					580	720	1300	2100	2500	4100	4800	4800
16					380	480	1100	1900	2300	3600	4200	4200
20							1100	1600	2000	2700	2900	2900
25								1400	1700	2400	2900	2900
32								1100	1400	2400	2600	2600
40									1400	2100	2300	2300
50										2000	2300	2300
63										1800	2300	2300

Предел селективности (A)

iC60N/Н/L Кривая D	0,5	T	T	T	T	T	T	T	T	T	T	T
1	410	3800	5200	T	T	T	T	T	T	T	T	T
2	240	770	920	2600	2700	6300	T	T	T	T	T	T
3		530	550	1300	1600	3600	11000	T	T	T	T	T
4		370	450	890	970	1600	3700	11000	13000	T	T	T
6		340	360	730	740	1100	2200	4700	5400	12000	T	T
10			240	520	580	810	1500	2600	3000	5200	5900	5900
13					380	720	1300	2100	2500	4100	4800	4800
16						480	1100	1900	2300	3600	4200	4200
20							900	1400	1700	2700	2900	2900
25								1400	1700	2400	2600	2600
32								1400	1400	2100	2600	2600
40									1400	2100	2300	2300
50										1800	1500	1500
63										1800	1500	1500

Примечание: если вы не можете найти искомое сочетание, см. стр. 326.

4000 Предельный ток селективности = 4 кА.

T Полная селективность.

Селективность не обеспечивается.

Селективность защит

Вышестоящий аппарат: NG125N/Н/L, C120N/Н
(кривая D)

Нижестоящий аппарат: iC60N/Н/L (кривые B, C, D)

220-240/380-415 В

		Вышестоящий аппарат											
		NG125N/Н/L C120N/Н											
Ниже- стоящий аппарат		Кривая D											
		In (A)	10	16	20	25	32	40	50	63	80	100	125
iC60N/Н/L Кривая B	0,5	T	T	T	T	T	T	T	T	T	T	T	T
	1	T	T	T	T	T	T	T	T	T	T	T	T
	2	1200	T	T	T	T	T	T	T	T	T	T	T
	3	520	3400	3400	T	T	T	T	T	T	T	T	T
	4		1200	1300	5800	5600	T	T	T	T	T	T	T
	6		700	720	1900	1900	6000	11000	T	T	T	T	T
	10			540	1200	1200	2600	4200	10000	T	T	T	T
	13						900	1800	3400	7300	8000	T	T
	16						740	1500	2200	4700	5400	T	T
	20							910	1700	3500	3500	6900	T
	25								1500	2600	2500	5200	6800
	32								1300	2000	2400	3400	4400
	40									1800	1900	2900	4000
	50										1900	2800	3300
	63											2300	2800
iC60N/Н/L Кривая C	0,5	T	T	T	T	T	T	T	T	T	T	T	T
	1	T	T	T	T	T	T	T	T	T	T	T	T
	2	1200	T	T	T	T	T	T	T	T	T	T	T
	3		3400	3400	T	T	T	T	T	T	T	T	T
	4		1200	1300	5800	5600	T	T	T	T	T	T	T
	6		700	720	1900	1900	6000	11000	T	T	T	T	T
	10			480	1200	1200	2200	4200	10000	T	T	T	T
	13						900	1800	3000	7300	8000	T	T
	16						740	1300	2200	4700	5400	T	T
	20								1700	3500	3500	6900	T
	25									2600	2500	4600	6800
	32									2000	2200	3400	4400
	40										1900	2900	3500
	50											2300	2800
	63											2300	2800
iC60N/Н/L Кривая D	0,5	T	T	T	T	T	T	T	T	T	T	T	T
	1	T	T	T	T	T	T	T	T	T	T	T	T
	2	1200	T	T	T	T	T	T	T	T	T	T	T
	3		3000	3400	T	T	T	T	T	T	T	T	T
	4		1100	1300	5800	4500	T	T	T	T	T	T	T
	6		600	600	1600	1600	5300	11000	T	T	T	T	T
	10			420	1000	1100	2200	3400	10000	T	T	T	T
	13						900	1700	2600	6400	7100	T	T
	16							1300	2200	3900	4500	T	T
	20								1500	3000	3500	6000	T
	25									2100	2500	4100	5900
	32									1800	2200	3400	4400
	40										1700	2400	2900
	50											2300	2800
	63											2000	2300

Примечание: порог селективной работы, указанный в таблице, необходимо сравнить с ожидаемым током однофазного короткого замыкания (фаза/нейтраль). Если этот расчет максимального тока однофазного КЗ высок, необходимо равным образом проверить селективность, используя значения, помещенные в темно-зеленой таблице.

Селективность защит

Вышестоящий аппарат: NG125N/Н/L, C120N/Н
(кривая В)

Нижестоящий аппарат: C120, NG125 (кривые В, С, D)

220-240/380-415 В

		Вышестоящий аппарат											
		NG125N/Н/L C120N/Н											
		Кривая В											
In (A)		10	16	20	25	32	40	50	63	80	100	125	
Нижестоящий аппарат	1P, 1P+N												
	2P (380-415 В), двухфазная сеть												
	3P, 3P+N												
	4P												
	Предел селективности (А)												
	C120, NG125 Кривая В	10			80	100	130	160	200	250	320	400	800
		16					130	160	200	250	320	400	750
	20						160	200	250	320	400	750	
	25							200	250	320	400	500	
	32								250	320	400	500	
	40									320	400	500	
	50										400	500	
	63											500	
	80												
Предел селективности (А)													
C120, NG125 Кривая С	10						160	200	250	320	400	750	
	16								250	320	400	500	
	20									320	400	500	
	25										400	500	
	32											500	
	40												
Предел селективности (А)													
C120, NG125 Кривая D	10							200	250	320	400	750	
	16									320	400	500	
	20										400	500	
	25											500	
	32												

Примечание: если вы не можете найти искомое сочетание, см. стр. 326.

4000 Предельный ток селективности = 4 кА.

Селективность не обеспечивается.

Селективность защит

Вышестоящий аппарат: NG125N/H/L, C120N/H
(кривая B)

Нижестоящий аппарат: C120, NG125 (кривые B, C, D)

220-240/380-415 В

		Вышестоящий аппарат											
		NG125N/H/L		C120N/H									
Ниже- стоящий аппарат		In (A)	Кривая B										
			10	16	20	25	32	40	50	63	80	100	125
C120, NG125 Кривая B	10				80	100	130	260	200	400	540	670	1100
	16						130	240	200	250	480	630	910
	20							160	200	250	320	600	830
	25								200	250	320	400	830
	32									250	320	400	750
	40										320	400	750
	50											400	500
	63												500
C120, NG125 Кривая C	10							240	200	250	480	670	980
	16									250	320	400	830
	20										320	400	830
	25											400	750
	32												500
	40												
C120, NG125 Кривая D	10								200	250	320	630	980
	16										320	400	750
	20											400	750
	25												500
	32												

Примечание: порог селективной работы, указанный в таблице, необходимо сравнить с ожидаемым током однофазного короткого замыкания (фаза/нейтраль). Если этот расчет максимального тока однофазного КЗ высок, необходимо равным образом проверить селективность, используя значения, помещенные в темно-зеленой таблице.

Селективность защит

Вышестоящий аппарат: NG125N/Н/L, C120N/Н
(кривая С)

Нижестоящий аппарат: C120, NG125 (кривые В, С, D)

220-240/380-415 В

In (A)	Вышестоящий аппарат										
	NG125N/Н/L C120N/Н										
	Кривая С										
	10	16	20	25	32	40	50	63	80	100	125

Нижестоящий аппарат
1P, 1P+N
2P (380-415 В),
двухфазная сеть
3P, 3P+N
4P

Предел селективности (A)												
C120, NG125 Кривая В	10	10	130	160	200	260	320	650	820	960	1300	1700
	16					260	320	600	760	800	900	1500
	20						320	400	500	640	800	1500
	25							400	500	640	800	1000
	32								500	640	800	1000
	40									640	800	1000
	50									640	800	1000
	63											1000
	80											1000

Предел селективности (A)												
C120, NG125 Кривая С	10				200	260	320	650	760	900	1200	1700
	16						320	400	500	640	800	1500
	20							400	500	640	800	1000
	25								500	640	800	1000
	32									640	800	1000
	40										800	1000
	50											1000

Предел селективности (A)												
C120, NG125 Кривая D	10					260	320	600	760	900	1200	1600
	16							400	500	640	800	1000
	20								500	640	800	1000
	25									640	800	1000
	32										800	1000
	40											1000
	50											1000

Примечание: если вы не можете найти искомое сочетание, см. стр. 326.

4000 Пределный ток селективности = 4 кА.

Селективность не обеспечивается.

Селективность защит

Вышестоящий аппарат: NG125N/Н/L, C120N/Н
(кривая С)

Нижестоящий аппарат: C120, NG125 (кривые В, С, D)

220-240/380-415 В

		Вышестоящий аппарат												
		NG125N/Н/L		C120N/Н										
		Кривая С												
In (A)		10	16	20	25	32	40	50	63	80	100	125		
Нижестоящий аппарат	2P (220-240 В), однофазная сеть	C120, NG125 Кривая В	10											
			16		130	160	200	480	510	930	1100	1200	1700	2500
			20						320	800	990	1100	1400	2000
			25							730	830	960	1200	1600
			32								830	960	1200	1600
			40									640	800	1500
			50									640	800	1500
			63										800	1000
			80											1000
			100											
C120, NG125 Кривая С			10				200	260	480	870	1100	1200	1700	2500
			16						320	730	910	1100	1400	2000
			20							670	830	960	1300	1700
			25								500	640	1200	1600
			32									640	800	1500
			40										800	1000
			50											1000
			63											
C120, NG125 Кривая D			10					260	320	800	1100	1100	1600	2200
			16							630	830	960	1300	1900
			20								760	960	1300	1700
			25									640	800	1500
			32										800	1500
			40											1000
50														

Примечание: порог селективной работы, указанный в таблице, необходимо сравнить с ожидаемым током однофазного короткого замыкания (фаза/нейтраль). Если этот расчет максимального тока однофазного КЗ высок, необходимо равным образом проверить селективность, используя значения, помещенные в темно-зеленой таблице.

Селективность защит

Вышестоящий аппарат: NG125N/Н/L, C120N/Н
(кривая D)

Нижестоящий аппарат: C120, NG125 (кривые B, C, D)

220-240/380-415 В

In (A)	Вышестоящий аппарат										
	NG125N/Н/L C120N/Н										
	Кривая D										
	10	16	20	25	32	40	50	63	80	100	125

Нижестоящий аппарат
1P, 1P+N
2P (380-415 В),
двухфазная сеть
3P, 3P+N
4P

Предел селективности (A)												
C120, NG125 Кривая B	10		190	240	300	380	480	970	1300	1600	2200	2500
	16					380	480	600	1100	1400	2000	2300
	20						480	600	1100	1400	2000	2300
	25							600	760	960	1200	1500
	32								760	960	1200	1500
	40									960	1200	1500
	50									960	1200	1500
	63										1200	1500
	80											1500
	100											

Предел селективности (A)												
C120, NG125 Кривая C	10				300	380	480	970	1300	1600	2200	2500
	16						480	600	1100	1400	2000	2300
	20							600	1100	1400	2000	2300
	25								760	960	1200	1500
	32									960	1200	1500
	40									960	1200	1500
	50										1200	1500
	63										1200	1500
	80											1500
	100											

Предел селективности (A)												
C120, NG125 Кривая D	10				300	380	480	970	1300	1600	2200	2500
	16							600	1100	1400	2000	2300
	20								1100	1400	2000	2300
	25									960	1200	1500
	32									960	1200	1500
	40									960	1200	1500
	50										1200	1500
	63										1200	1500
	80											1500
	100											

Примечание: если вы не можете найти искомое сочетание, см. стр. 326.

4000 Предельный ток селективности = 4 кА.

Селективность не обеспечивается.

Селективность защит

Вышестоящий аппарат: NG125N/H/L, C120N/H
(кривая D)

Нижестоящий аппарат: C120, NG125 (кривые B, C, D)

220-240/380-415 В

		Вышестоящий аппарат												
		NG125N/H/L		C120N/H										
		Кривая D												
In (A)		10	16	20	25	32	40	50	63	80	100	125		
Нижестоящий аппарат	2P (220-240 В), однофазная сеть													
	C120, NG125 Кривая B	10		190	240	250	380	720	1300	2000	2400	3700	4800	
		16						380	480	1100	1600	1900	2600	3200
		20							480	1100	1500	1800	2600	2900
		25								600	1200	1400	2100	2400
		32									1200	1400	2100	2400
		40										960	1200	1500
		50										960	1200	1500
		63											1200	1500
		80												1500
100														
C120, NG125 Кривая C	10				250	380	720	1300	2000	2400	3700	4800		
	16						480	1100	1600	1900	2600	3200		
	20							1100	1500	1800	2600	2900		
	25								1200	1400	2100	2400		
	32									1400	2100	2400		
	40									960	1200	1500		
	50										1200	1500		
	63										1200	1500		
	80											1500		
	100													
C120, NG125 Кривая D	10				250	380	720	1300	2000	2400	3700	4800		
	16							1100	1600	1900	2600	3200		
	20								1500	1800	2600	2900		
	25									1400	2100	2400		
	32									1400	2100	2400		
	40									960	1200	1500		
	50										1200	1500		
	63										1200	1500		
	80											1500		
	100													

Примечание: порог селективной работы, указанный в таблице, необходимо сравнить с ожидаемым током однофазного короткого замыкания (фаза/нейтраль). Если этот расчет максимального тока однофазного КЗ высок, необходимо равным образом проверить селективность, используя значения, помещенные в темно-зеленой таблице.

Селективность защит

Вышестоящие аппараты: NSXm, NSX100, NSX160, NSX250 TM-D

Нижестоящие устройства: iSPN Vigi, iC60 RCBO

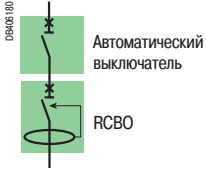

Вышестоящий аппарат	NSXm E/B/F/N/H									
Ном. ток (А)	16	25	32	40	50	63	80	100	125	160

Нижестоящий аппарат											
	In (А)	Предел селективности (кА)									
iSPN Vigi Кривая С	≤ 10	0.5	0.5	0.5	0.5	0.6	0.8	T	T	T	T
	16			0.5	0.5	0.6	0.8	T	T	T	T
	20				0.5	0.6	0.8	T	T	T	T
	25					0.6	0.8	T	T	T	T
	32						0.8	2	T	T	T
iC60 RCBO Кривые В-С	≤ 10	0.5	0.5	0.5	0.5	0.6	0.8	T	T	T	T
	13			0.5	0.5	0.6	0.8	T	T	T	T
	16			0.5	0.5	0.6	0.8	T	T	T	T
	20				0.5	0.6	0.8	T	T	T	T
	25					0.6	0.8	3	T	T	T
iC60N RCBO Кривые В-С	≤ 10	0.5	0.5	0.5	0.5	0.6	0.8	T	T	T	T
	16			0.5	0.5	0.6	0.8	T	T	T	T
	20				0.5	0.6	0.8	T	T	T	T
	25					0.6	0.8	T	T	T	T
	32						0.8	3	T	T	T
iC60H/H2 RCBO Кривые В-С	≤ 10	0.5	0.5	0.5	0.5	0.6	0.8	T	T	T	T
	16			0.5	0.5	0.6	0.8	T	T	T	T
	20				0.5	0.6	0.8	T	T	T	T
	25					0.6	0.8	8	T	T	T
	32						0.8	3	T	T	T
	40							2	T	T	T
	45								T	T	T
										T	T
											T
										6	8

Вышестоящий аппарат	NSX100 B/F/N/H/S/L								NSX160 B/F/N/H/S/L				NSX250 B/F/N/H/S/L		
Отключающий элемент	TMD								TMD				TMD		
Ном. ток (А)	16	25	32	40	50	63	80	100	80	100	125	160	160	200	250

Нижестоящий аппарат															
	In (А)	Предел селективности (кА)													
iSPN Vigi Кривая С	≤ 10	0.19	0.3	0.4	0.5	0.5	0.5	0.63	0.8	0.63	0.8	T	T	T	T
	16		0.3	0.4	0.5	0.5	0.5	0.63	0.8	0.63	0.8	T	T	T	T
	20			0.4	0.5	0.5	0.5	0.63	0.8	0.63	0.8	T	T	T	T
	25					0.5	0.5	0.63	0.8	0.63	0.8	T	T	T	T
iC60 RCBO Кривые В-С	≤ 10	0.19	0.3	0.4	0.9	0.9	0.9	1.3	3	1.3	3	T	T	T	T
	13		0.3	0.4	0.5	0.5	0.5	1	2	1	2	T	T	T	T
	16		0.3	0.4	0.5	0.5	0.5	1	2	1	2	T	T	T	T
	20			0.4	0.5	0.5	0.5	0.63	1.5	0.63	1.5	T	T	T	T
	25				0.5	0.5	0.5	0.63	1.5	0.63	1.5	T	T	T	T
iC60N/H/H2 RCBO Кривые В-С	≤ 10	0.19	0.3	0.4	0.9	0.9	0.9	1.3	3	1.3	3	T	T	T	T
	16		0.3	0.4	0.5	0.5	0.5	1	2	1	2	T	T	T	T
	20			0.4	0.5	0.5	0.5	0.63	1.5	0.63	1.5	T	T	T	T
	25				0.5	0.5	0.5	0.63	1.5	0.63	1.5	T	T	T	T
	32						0.5	0.63	1	0.63	1	T	T	T	T
40-45						0.5	0.63	1	0.63	1	T	T	T	T	

2 Предел селективности = 2 кА.

T Полная селективность.

Селективность не обеспечивается.

Селективность защит

Вышестоящие аппараты: NSX100, NSX160, NSX250, Micrologic

Нижестоящие устройства: iSPN Vigi, iC60 RCBO

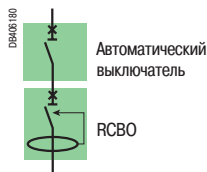

Вышестоящий аппарат	NSX100 B/F/N/H/S/L								NSX160 B/F/N/H/S/L					NSX250 B/F/N/H/S/L		
Отключающий элемент	Micrologic								Micrologic					Micrologic		
Настройка	40				100				160					250		
Ном. ток (А)	16	25	32	40	50	63	80	100	63	80	100	125	160	160	200	250

Нижестоящий аппарат		In (A)	Предел селективности (кА)																
iSPN Vigi Кривая С	≤ 10	T	T	T	T	T	T	T	T	T	T	T	T	T	T	T	T	T	T
	16		T	T	T	T	T	T	T	T	T	T	T	T	T	T	T	T	T
	20			T	T	T	T	T	T	T	T	T	T	T	T	T	T	T	T
	25				T	T	T	T	T	T	T	T	T	T	T	T	T	T	T
	32						T	T	T	T	T	T	T	T	T	T	T	T	T
iC60 RCBO Кривые В-С	≤ 10	T	T	T	T	T	T	T	T	T	T	T	T	T	T	T	T	T	T
	13		T	T	T	T	T	T	T	T	T	T	T	T	T	T	T	T	T
	16		T	T	T	T	T	T	T	T	T	T	T	T	T	T	T	T	T
	20			T	T	T	T	T	T	T	T	T	T	T	T	T	T	T	T
	25				T	T	T	T	T	T	T	T	T	T	T	T	T	T	T
	32						T	T	T	T	T	T	T	T	T	T	T	T	T
iC60N RCBO Кривые В-С	≤ 10	T	T	T	T	T	T	T	T	T	T	T	T	T	T	T	T	T	T
	16		T	T	T	T	T	T	T	T	T	T	T	T	T	T	T	T	T
	20			T	T	T	T	T	T	T	T	T	T	T	T	T	T	T	T
	25				T	T	T	T	T	T	T	T	T	T	T	T	T	T	T
	32						T	T	T	T	T	T	T	T	T	T	T	T	T
	40							T	T	T	T	T	T	T	T	T	T	T	T
iC60H2 RCBO Кривые В-С	≤ 10	T	T	T	T	T	T	T	T	T	T	T	T	T	T	T	T	T	T
	16		T	T	T	T	T	T	T	T	T	T	T	T	T	T	T	T	T
	20			T	T	T	T	T	T	T	T	T	T	T	T	T	T	T	T
	25				T	T	T	T	T	T	T	T	T	T	T	T	T	T	T
	32						T	T	T	T	T	T	T	T	T	T	T	T	T

2 Предел селективности = 2 кА.
 T Полная селективность.
 Селективность не обеспечивается.

DE409847.07.eps



МЭК 60947-2, приложение А МЭК 60364-4-43 § 434.5.1

Что такое каскадирование?

Каскадирование – это применение токоограничивающей способности нижестоящих низкономинальных и, таким образом, более экономичных автоматических выключателей. Вышестоящие компактные автоматические выключатели действуют в качестве барьера от токов короткого замыкания. Таким образом, нижестоящие автоматические выключатели с более низкой отключающей способностью, чем предполагаемое короткое замыкание (в их точке установки), срабатывают при своих нормальных условиях отключения. Так как ограничение тока осуществляется по всей цепи, контролируемой ограничивающим выключателем, каскадирование распространяется на все устройства, расположенные ниже. Оно не ограничивается двумя последовательными устройствами.

DE409851.09.eps

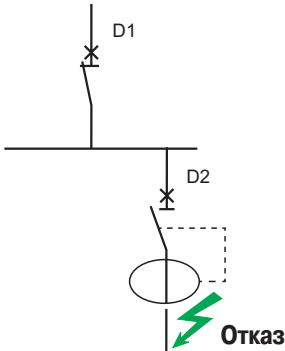

D1 и D2 последовательно.

Стандартное применение каскадирования

При каскадировании устройства могут устанавливаться на разных распределительных пунктах. Таким образом, как правило, каскадирование относится к любой комбинации выключателей, в которой в месте установке может использоваться выключатель с отключающей способностью, меньшей ожидаемой I_{sc} . Конечно, отключающая способность вышестоящего выключателя должна быть больше или равной предполагаемому току короткого замыкания в точке установки. Комбинация двух выключателей и RCBO в конфигурации каскадирования регулируется требованиями следующих стандартов:

- разработка и изготовление автоматических выключателей (МЭК 60947-2, приложение А);
- электрические распределительные сети (МЭК 60364-4-43 § 434.5.1).

Координация между автоматическими выключателями

Использование защитного устройства с отключающей способностью меньше предполагаемого тока короткого замыкания в точке установке разрешается, если вышестоящее другое устройство имеет минимальную необходимую отключающую способность.

В этом случае характеристики двух устройств должны координироваться таким образом, чтобы они выдерживали воздействие нижестоящего устройства и кабелей, защищенных этими устройствами, без повреждения.

Каскадирование может проверяться только с помощью лабораторных испытаний, а возможные комбинации должны указываться только изготовителем выключателей.

DE409844.09.eps

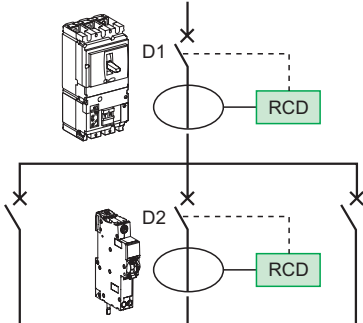

DE409855.09.eps

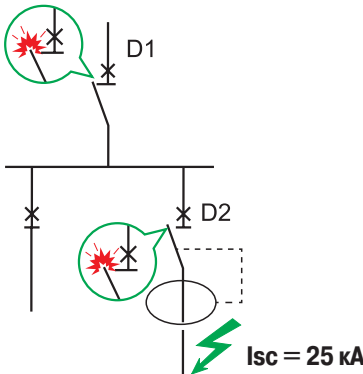

Таблицы каскадирования

Таблицы каскадирования Schneider Electric:

- составлены на основе расчетов (сравнение между электроэнергией, ограниченной вышестоящим устройством и максимально допустимым термическим напряжением для нижестоящего устройства);
- проверены экспериментальным путем в соответствии с требованиями стандарта МЭК 60947-2;
- действительны для распределительных систем с частотой 50/60 Гц, напряжением 220-240 В, 380-415 В и 440 В между вышестоящим компактным устройством и нижестоящим устройством Acti 9 RCBO.

Применение таблиц каскадирования

В таблицах учитываются все типы отказов: между фазами, фазой и нейтралью, фазой и землей во всех системах заземления.

В системе ИТ представленные ниже таблицы не могут использоваться для повышения характеристик в случае «двойного отказа» между двумя разными фазами и землей в двух разных местах установки. Каждый выключатель должен отвечать требованиям стандарта МЭК60947-2, приложение Н, используемым в такой системе.

В зависимости от сети и типа выключателя со стороны нагрузки в таблице выбора указывается, к какой таблице необходимо обращаться для просмотра каскадного значения.

Таблица выбора

			Вышестоящая сеть					
			DB/230В, 1 фаз		DB/230В, 3 фаз		DB/230В, 3 фаз	
			L1 N	L1 L2 L3 N	L1 L2 L3 N	L1 L2 L3 N	L1 L2 L3 N	L1 L2 L3 N
Тип нижестоящей сети	Тип нижестоящего защитного устройства	Форм-фактор продукта	Ph/N 220-240 В	Ph/N 110-130 В	Ph/N 220-240 В Ph/Ph 380-415 В	Ph/N 110-130 В Ph/Ph 220-240 В	Ph/Ph 380-415 В	Ph/Ph 220-240 В
N L1			iC60N RCBO iC60H RCBO iSPN+Vigi (табл. 1)	iC60H RCBO (табл. 2)	iC60N RCBO iC60H RCBO iSPN+Vigi (табл. 1)	iC60H RCBO (табл. 2)		
			iC60H2 RCBO (табл. 1)	iC60H2 RCBO (табл. 2)	iC60H2 RCBO (табл. 1)	iC60H2 RCBO (табл. 2)		
			iC60 RCBO (табл. 1)		iC60 RCBO (табл. 1)			
L1 L2						iC60H2 RCBO (табл. 2)		iC60H2 RCBO (табл. 2)
						iC60 RCBO (табл. 2)		iC60 RCBO (табл. 2)
L1 L2 L3					iC60 RCBO (табл. 1)	iC60 RCBO (табл. 2)	iC60 RCBO (табл. 1)	iC60 RCBO (табл. 2)
NL1 L2 L3					iC60 RCBO (табл. 1)	iC60 RCBO (табл. 2)	iC60 RCBO (табл. 1)	iC60 RCBO (табл. 2)
					iC60 RCBO (табл. 1)			

Ue: 380-415 В пер. тока
(Ph/N 220-240 В пер. тока)

Вышестоящий аппарат	iC60					C120		NG125		
	N	H	L	20	25	N	H	N	H	L
Отключающая способность (кА)	10	15	15	20	25	10	15	25	36	50

Нижестоящий аппарат												
	In макс. (A)	Icn (A)	Усиленная отключающая способность (кА)									
iSPN Vigi	16	6000	10	10	10	15	20	10	10	10	16	20
	32	6000	10	10	10	10	10					
iC60 RCBO	32	6000	10	15	15	20	25	10	15	25	25	25
iC60N RCBO	45	6000	10	15	15	20	25	10	15	25	25	25
iC60H RCBO	45	10000		15	15	20	25		15	25	36	36
iC60H2 RCBO	32	10000		15	15	20	25		15	25	36	36

Вышестоящий аппарат	NSXm					NSX100					
	E	B	F	N	H	B	F	N	H	S	L
Отключающая способность (кА)	16	25	36	50	70	25	36	50	70	100	150

Нижестоящий аппарат												
	In макс. (A)	Icn (A)	Усиленная отключающая способность (кА)									
iSPN Vigi	16	6000	10	10	10	10	10	10	10	10	10	10
iC60 RCBO	32	6000	16	20	20	20	20	20	20	20	20	20
iC60N RCBO	20	6000	16	20	25	30	30	20	25	30	30	30
	45	6000	16	20	25	25	25	20	25	25	25	25
iC60H RCBO	20	10000	16	25	36	36	36	25	36	40	40	40
	45	10000	16	25	25	25	25	25	25	25	25	25
iC60H2 RCBO	20	10000	16	25	36	36	36	25	36	40	40	40
	32	10000	16	25	25	25	25	25	25	25	25	25

Вышестоящий аппарат	NSX160					
	B	F	N	H	S	L
Отключающая способность (кА)	25	36	50	70	100	150

Нижестоящий аппарат							
	In макс. (A)	Icn (A)	Усиленная отключающая способность (кА)				
iSPN Vigi	16	6000	10	10	10	10	10
iC60 RCBO	32	6000	20	20	20	20	20
iC60N RCBO	20	6000	20	25	30	30	30
	45	6000	20	25	25	25	25
iC60H RCBO	20	10000	25	36	40	40	40
	45	10000	25	25	25	25	25
iC60H2 RCBO	20	10000	25	36	40	40	40
	32	10000	25	25	25	25	25

Вышестоящий аппарат	NSX250					
	B	F	N	H	S	L
Отключающая способность (кА)	25	36	50	70	100	150

Нижестоящий аппарат							
	In макс. (A)	Icn (A)	Усиленная отключающая способность (кА)				
iSPN Vigi	16	6000	10	10	10	10	10
iC60 RCBO	20	6000	20	20	20	20	20
	32	6000	16	16	16	16	16
iC60N RCBO	20	6000	20	25	30	30	30
	45	6000	20	25	25	25	25
iC60H RCBO	20	10000	25	30	30	30	30
	45	10000	25	25	25	25	25
iC60H2 RCBO	20	10000	25	30	30	30	30
	32	10000	25	25	25	25	25

Ue: 220-240 В пер. тока
(Ph/N 110-130 В пер. тока)

Вышестоящий аппарат	iC60					C120		NG125		
	N	H	L	36	50	N	H	N	H	L
Отключающая способность (кА)	20	30	30	36	50	20	30	50	70	100

Нижестоящий аппарат												
	In макс. (A)	Icn (A)	Усиленная отключающая способность (кА)									
iC60 RCBO	32	10000	10	15	15	20	25	10	15	25	36	36
iC60H RCBO	45	10000		15	15	20	25		15	25	36	36
iC60H2 RCBO	32	10000		15	15	20	25		15	25	36	36

Вышестоящий аппарат	NSXm					NSX100					
	E	B	F	N	H	B	F	N	H	S	L
Отключающая способность (кА)	25	50	85	90	100	40	85	90	100	120	150

Нижестоящий аппарат													
	In макс. (A)	Icn (A)	Усиленная отключающая способность (кА)										
iC60 RCBO	32	10000	16	25	25	25	25	25	25	25	25	25	25
iC60H RCBO	20	10000	16	25	36	36	36	25	36	40	40	40	40
	45	10000	16	25	25	30	30	25	25	30	30	30	30
iC60H2 RCBO	20	10000	16	25	36	36	36	25	36	40	40	40	40
	32	10000	16	25	25	30	30	25	25	30	30	30	30

Вышестоящий аппарат	NSX160					
	B	F	N	H	S	L
Отключающая способность (кА)	40	85	90	100	120	150

Нижестоящий аппарат									
	In макс. (A)	Icn (A)	Усиленная отключающая способность (кА)						
iC60 RCBO	32	10000	25	25	25	25	25	25	25
iC60H RCBO	20	10000	25	36	40	40	40	40	40
	45	10000	25	25	30	30	30	30	30
iC60H2 RCBO	20	10000	25	36	40	40	40	40	40
	32	10000	25	25	30	30	30	30	30

Вышестоящий аппарат	NSX250					
	B	F	N	H	S	L
Отключающая способность (кА)	40	85	90	100	120	150

Нижестоящий аппарат									
	In макс. (A)	Icn (A)	Усиленная отключающая способность (кА)						
iC60 RCBO	32	10000	25	25	25	25	25	25	25
iC60H RCBO	20	10000	25	30	30	30	30	30	30
	45	10000	25	25	25	25	25	25	25
iC60H2 RCBO	20	10000	25	30	30	30	30	30	30
	32	10000	25	25	25	25	25	25	25

Селективность, расширенная каскадным включением

При использовании традиционных выключателей каскадирование между двумя устройствами, как правило, подразумевается в виде селективности.

При использовании компактных автоматических выключателей характеристики селективности, указанные в таблицах, также применимы и, в некоторых случаях, даже расширены. Селективность защиты обеспечивается для токов короткого замыкания, превышающих номинальную отключающую способность автоматического выключателя и, в некоторых случаях, даже для расширенной отключающей способности. В последнем случае селективность защиты является полной, т. е. только нижестоящий аппарат выполняет выключение для всех возможных отказов в точке установки.

Пример

Рассмотрим следующие комбинации:

- компактное устройство NSX160F с элементом отключения TM125D;
- iC60N RCBO 32 A.

В таблицах селективности указана полная селективность. Защита селективности гарантирована вплоть до величины отключающей способности iC60N RCBO, т. е. **6000 А**. В таблицах каскадирования указана расширенная отключающая способность **20 кА**.

В таблицах с расширенной селективностью указано, что конфигурация каскадирования, селективность гарантированы до значения **20 кА**, т. е. для всех возможных отказов в этой точке установки.

Таблицы расширенной селективности – 380-415 В

Для каждой комбинации из двух автоматических выключателей в таблицах указано следующее:

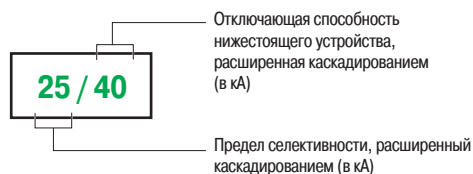

В ячейке таблицы, содержащей два одинаковых значения, указано, что селективность обеспечивается до расширенного значения отключающей способности нижестоящего устройства. Эти таблицы применимы только для случаев с комбинированной селективностью и каскадированием между двумя устройствами. Для всех остальных случаев см. таблицы для стандартного каскадирования и селективности.

Технический принцип

Расширенная селективность – результат эксклюзивного технического принципа рото-активного отключения компактного устройства NSX:

- в результате тока короткого замыкания (электродинамических сил) контакты в обоих устройствах разъединяются одновременно. Итог – основное ограничение тока короткого замыкания;
- рассеянная энергия провоцирует рефлекторное выключение нижестоящего устройства, но ее недостаточно для выключения вышестоящего устройства.

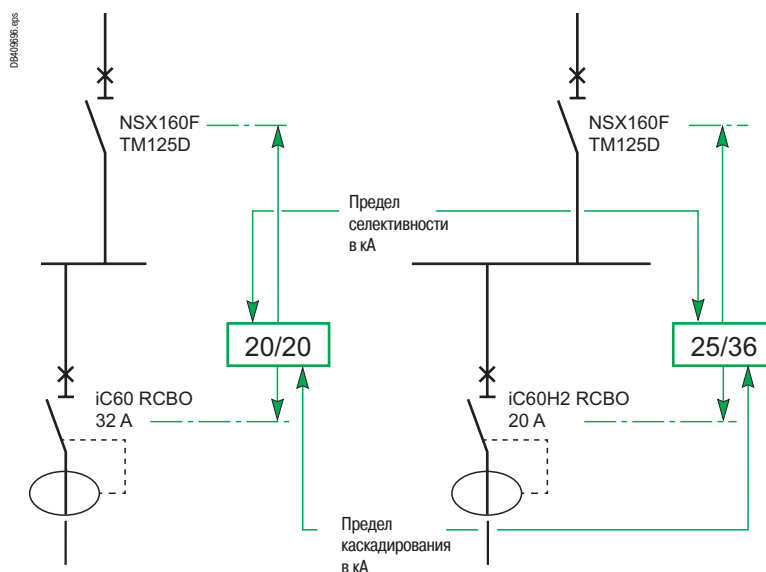

Селективность, расширенная каскадным включением

U_e: 380-415 В пер. тока
(Ph/N 220-240 В пер. тока)

Вышестоящие аппараты: NSX100 Micrologic
Нижестоящий аппарат: iC60 RCBO

Вышестоящий аппарат	NSX100											
	B		F		N		H		S		L	
I _{cu} (кА)	25		36		50		70		100		150	
Отключающий элемент	Micrologic		Micrologic		Micrologic		Micrologic		Micrologic		Micrologic	
Ном. ток (А)	40	100	40	100	40	100	40	100	40	100	40	100

Нижестоящий аппарат														
iC60 RCBO	I _{cn} (А)	I _n (А)	Расширенные предельные значения селективности/отключающей способности (кА)											
iC60 RCBO	6000	≤ 20	20/20	20/20	20/20	20/20	20/20	20/20	20/20	20/20	20/20	20/20	20/20	20/20
		25	20/20	20/20	20/20	20/20	20/20	20/20	20/20	20/20	20/20	20/20	20/20	20/20
		32		20/20		20/20		20/20		20/20		20/20		20/20
iC60N RCBO	6000	≤ 20	20/20	20/20	25/25	25/25	30/30	30/30	30/30	30/30	30/30	30/30	30/30	30/30
		25	20/20	20/20	25/25	25/25	25/25	25/25	25/25	25/25	25/25	25/25	25/25	25/25
		32		20/20		25/25		25/25		25/25		25/25		25/25
		40		20/20		25/25		25/25		25/25		25/25		25/25
		45		6/20		6/25		6/25		6/25		6/25		6/25
iC60H RCBO	10000	≤ 20	25/25	25/25	36/36	36/36	40/40	40/40	40/40	40/40	40/40	40/40	40/40	40/40
		25	25/25	25/25	25/25	25/25	25/25	25/25	25/25	25/25	25/25	25/25	25/25	25/25
		32		25/25		25/25		25/25		25/25		25/25		25/25
		40		25/25		25/25		25/25		25/25		25/25		25/25
		45		6/25		6/25		6/25		6/25		6/25		6/25
iC60H2 RCBO	10000	≤ 20	25/25	25/25	36/36	25/36	40/40	40/40	40/40	40/40	40/40	40/40	40/40	40/40
		25	25/25	25/25	25/25	25/25	25/25	25/25	25/25	25/25	25/25	25/25	25/25	25/25
		32		25/25		25/25		25/25		25/25		25/25		25/25

Селективность, расширенная каскадным включением

Ue: 380-415 В пер. тока
(Ph/N 220-240 В пер. тока)

Вышестоящие аппараты: NSX160, NSX250 Micrologic
Нижестоящий аппарат: iC60 RCBO

Вышестоящий аппарат	NSX160											
	B		F		N		H		S		L	
Icu (кА)	25		36		50		70		100		150	
Отключающий элемент	Micrologic		Micrologic		Micrologic		Micrologic		Micrologic		Micrologic	
Ном. ток (А)	100	160	100	160	100	160	100	160	100	160	100	160

Нижестоящий аппарат														
	Icn (A)	In (A)	Расширенные предельные значения селективности/отключающей способности (кА)											
iC60 RCBO	6000	≤ 20	20/20	20/20	20/20	20/20	20/20	20/20	20/20	20/20	20/20	20/20	20/20	20/20
		25-32	20/20	20/20	20/20	20/20	20/20	20/20	20/20	20/20	20/20	20/20	20/20	20/20
iC60N RCBO	6000	≤ 20	20/20	20/20	25/25	25/25	30/30	30/30	30/30	30/30	30/30	30/30	30/30	30/30
		25	20/20	20/20	25/25	25/25	25/25	25/25	25/25	25/25	25/25	25/25	25/25	
		32	20/20	20/20	25/25	25/25	25/25	25/25	25/25	25/25	25/25	25/25	25/25	
		40	20/20	20/20	25/25	25/25	25/25	25/25	25/25	25/25	25/25	25/25	25/25	
iC60H RCBO	10000	≤ 20	20/20	20/20	25/25	25/25	30/30	30/30	30/30	30/30	30/30	30/30	30/30	
		25	20/20	20/20	25/25	25/25	25/25	25/25	25/25	25/25	25/25	25/25	25/25	
		32	20/20	20/20	25/25	25/25	25/25	25/25	25/25	25/25	25/25	25/25	25/25	
		45	6/20	20/20	6/25	25/25	6/25	25/25	6/25	25/25	6/25	25/25	6/25	
iC60H2 RCBO	10000	≤ 20	25/25	25/25	36/36	36/36	40/40	40/40	40/40	40/40	40/40	40/40	40/40	
		25	25/25	25/25	25/25	25/25	25/25	25/25	25/25	25/25	25/25	25/25	25/25	
		32	25/25	25/25	25/25	25/25	25/25	25/25	25/25	25/25	25/25	25/25	25/25	
		45	6/25	25/25	6/25	25/25	6/25	25/25	6/25	25/25	6/25	25/25	6/25	

Вышестоящий аппарат	NSX250											
	B		F		N		H		S		L	
Icu (кА)	25		36		50		70		100		150	
Отключающий элемент	Micrologic		Micrologic		Micrologic		Micrologic		Micrologic		Micrologic	
Ном. ток (А)	250		250		250		250		250		250	

Нижестоящий аппарат									
	Icn (A)	In (A)	Расширенные предельные значения селективности/отключающей способности (кА)						
iC60 RCBO	6000	≤ 20	20/20	20/20	20/20	20/20	20/20	20/20	20/20
		25-32	16/16	16/16	16/16	16/16	16/16	16/16	16/16
iC60N RCBO	6000	≤ 20	20/20	25/25	30/30	30/30	30/30	30/30	30/30
		25-45	20/20	25/25	25/25	25/25	25/25	25/25	25/25
iC60H RCBO	10000	≤ 20	25/25	30/30	30/30	30/30	30/30	30/30	30/30
		25-45	25/25	25/25	25/25	25/25	25/25	25/25	25/25
iC60H2 RCBO	10000	≤ 20	25/25	30/30	30/30	30/30	30/30	30/30	30/30
		25-32	25/25	25/25	25/25	25/25	25/25	25/25	25/25

Селективность, расширенная каскадным включением

Ue: 380-415 В пер. тока
(Ph/N 220-240 В пер. тока)

Вышестоящие аппараты: NSXm, NSX160, NSX250 TM-D
Нижестоящий аппарат: iC60 RCBO

Вышестоящий аппарат	NSXm B					NSXm F					NSXm N/H				
Icu (кА)	25					36					50/70				
Ном. ток (А)	≤ 63	80	100	125	160	≤ 63	80	100	125	160	≤ 63	80	100	125	160

Нижестоящий аппарат		Icn (A)	In (A)	Расширенные предельные значения селективности/отключающей способности (кА)													
iC60 RCBO	6000	≤ 20	-/20	20/20	20/20	20/20	20/20	20/20	-/20	20/20	20/20	20/20	20/20	20/20	20/20	20/20	
		25		3/20	20/20	20/20	20/20		3/20	20/20	20/20	20/20		3/20	20/20	20/20	20/20
		32		2/20	20/20	20/20	20/20		2/20	20/20	20/20	20/20		2/20	20/20	20/20	20/20
iC60N RCBO	6000	≤ 20	-/20	20/20	20/20	20/20	20/20	-/25	25/25	25/25	25/25	25/25	-/30	25/30	25/30	25/30	25/30
		25		8/20	20/20	20/20	20/20		8/25	25/25	25/25	25/25		8/25	25/25	25/25	25/25
		32		3/20	20/20	20/20	20/20		3/25	25/25	25/25	25/25		3/25	25/25	25/25	25/25
		40		2/20	16/20	16/20	16/20		2/25	16/25	16/25	16/25		2/25	16/25	16/25	16/25
		45			6/20	8/20	8/20			6/25	8/25	8/25			6/25	8/25	8/25
iC60H RCBO	10000	≤ 20	-/25	25/25	25/25	25/25	25/25	-/36	25/36	25/36	25/36	25/36	-/36	25/36	25/36	25/36	25/36
		25		8/25	25/25	25/25	25/25		8/25	25/25	25/25	25/25		8/25	25/25	25/25	25/25
		32		3/25	25/25	25/25	25/25		3/25	25/25	25/25	25/25		3/25	25/25	25/25	25/25
		40		2/25	16/25	16/25	16/25		2/25	16/25	16/25	16/25		2/25	16/25	16/25	16/25
		45			6/25	8/25	8/25			6/25	8/25	8/25			6/25	8/25	8/25
iC60H2 RCBO	10000	≤ 20	-/25	25/25	25/25	25/25	25/25	-/36	25/36	25/36	25/36	25/36	-/36	25/36	25/36	25/36	25/36
		25		8/25	25/25	25/25	25/25		8/25	25/25	25/25	25/25		8/25	25/25	25/25	25/25
		32		3/25	25/25	25/25	25/25		3/25	25/25	25/25	25/25		3/25	25/25	25/25	25/25

Вышестоящий аппарат	NSX160											
	B		F		N		H		S		L	
Icu (кА)	25		36		50		70		100		150	
Отключающий элемент	TM-D		TM-D		TM-D		TM-D		TM-D		TM-D	
Ном. ток (А)	≤ 100	125-160	≤ 100	125-160	≤ 100	125-160	≤ 100	125-160	≤ 100	125-160	≤ 100	125-160

Нижестоящий аппарат		Icn (A)	In (A)	Расширенные предельные значения селективности/отключающей способности (кА)												
iC60 RCBO	6000	≤ 20	-/20	20/20	-/20	20/20	-/20	20/20	-/20	20/20	-/20	20/20	-/20	20/20	-/20	20/20
		25-32	-/20	20/20	-/20	20/20	-/20	20/20	-/20	20/20	-/20	20/20	-/20	20/20	-/20	20/20
iC60N RCBO	6000	≤ 20	-/20	20/20	-/25	25/25	-/30	30/30	-/30	30/30	-/30	30/30	-/30	30/30	-/30	30/30
		25	-/20	20/20	-/25	25/25	-/25	25/25	-/25	25/25	-/25	25/25	-/25	25/25	-/25	25/25
		32	-/20	20/20	-/25	25/25	-/25	25/25	-/25	25/25	-/25	25/25	-/25	25/25	-/25	25/25
		40	-/20	20/20	-/25	25/25	-/25	25/25	-/25	25/25	-/25	25/25	-/25	25/25	-/25	25/25
		45	-/20	20/20	-/25	25/25	-/25	25/25	-/25	25/25	-/25	25/25	-/25	25/25	-/25	25/25
iC60H RCBO	10000	≤ 20	-/25	25/25	-/36	36/36	-/40	40/40	-/40	40/40	-/40	40/40	-/40	40/40	-/40	40/40
		25	-/25	25/25	-/25	25/25	-/25	25/25	-/25	25/25	-/25	25/25	-/25	25/25	-/25	25/25
		32	-/25	25/25	-/25	25/25	-/25	25/25	-/25	25/25	-/25	25/25	-/25	25/25	-/25	25/25
		40	-/25	25/25	-/25	25/25	-/25	25/25	-/25	25/25	-/25	25/25	-/25	25/25	-/25	25/25
		45	-/25	25/25	-/25	25/25	-/25	25/25	-/25	25/25	-/25	25/25	-/25	25/25	-/25	25/25
iC60H2 RCBO	10000	≤ 20	-/25	25/25	-/36	36/36	-/40	40/40	-/40	40/40	-/40	40/40	-/40	40/40	-/40	40/40
		25	-/25	25/25	-/25	25/25	-/25	25/25	-/25	25/25	-/25	25/25	-/25	25/25	-/25	25/25
		32	-/25	25/25	-/25	25/25	-/25	25/25	-/25	25/25	-/25	25/25	-/25	25/25	-/25	25/25

Вышестоящий аппарат	NSX250											
	B		F		N		H		S		L	
Icu (кА)	25		36		50		70		100		150	
Отключающий элемент	TM-D		TM-D		TM-D		TM-D		TM-D		TM-D	
Ном. ток (А)	200-250		200-250		200-250		200-250		200-250		200-250	

Нижестоящий аппарат		Icn (A)	In (A)	Расширенные предельные значения селективности/отключающей способности (кА)								
iC60 RCBO	6000	≤ 20	20/20	20/20	20/20	20/20	20/20	20/20	20/20	20/20	20/20	20/20
		25-32	16/16	16/16	16/16	16/16	16/16	16/16	16/16	16/16	16/16	16/16
iC60N RCBO	6000	≤ 20	20/20	25/25	30/30	30/30	30/30	30/30	30/30	30/30	30/30	30/30
		25-45	20/20	25/25	25/25	25/25	25/25	25/25	25/25	25/25	25/25	25/25
iC60H RCBO	10000	≤ 20	25/25	30/30	30/30	30/30	30/30	30/30	30/30	30/30	30/30	30/30
		25-45	25/25	25/25	25/25	25/25	25/25	25/25	25/25	25/25	25/25	25/25
iC60H2 RCBO	10000	≤ 20	25/25	30/30	30/30	30/30	30/30	30/30	30/30	30/30	30/30	30/30
		25-32	25/25	25/25	25/25	25/25	25/25	25/25	25/25	25/25	25/25	25/25

Распределительные сети постоянного тока

Выбор и применение автоматических выключателей

Автоматические выключатели Acti 9 с описанными ниже характеристиками соответствуют стандарту МЭК 60947-2 для использования в сетях постоянного тока.

Выбор номинального тока

При постоянном токе кривая отключения тепловой защитой автоматического выключателя аналогична кривой для переменного тока (50/60 Гц). Соответственно, правило выбора то же: чтобы обеспечить защиту цепи от перегрузок, выбирайте автоматический выключатель, номинальный ток (I_n) которого меньше или равен допустимому току в кабеле (I_z).

Цепи с кратковременным изменением направления тока

В случае цепей с кратковременным изменением направления тока:

- автоматические выключатели С60Н-DC нельзя использовать;
- автоматические выключатели iC60 могут использоваться.

То же самое относится к «комбинированным» сетям, работающим попеременно в режимах переменного и постоянного тока (напр., устройства безопасности).

Примеры цепей с кратковременным изменением направления тока

- Параллельно включенные источники электроэнергии (фотоэлементы, генераторы, электроагрегаты и т.д.)

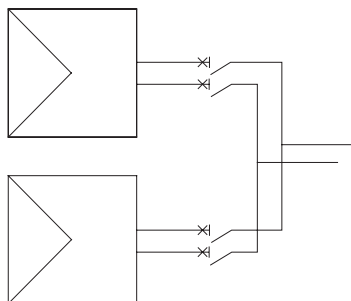

- Батарея с зарядным выпрямителем

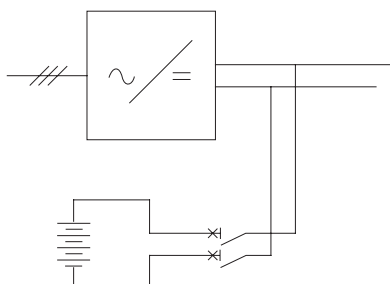

- Защита электродвигателя, могущего работать в качестве генератора

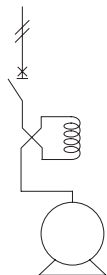

Распределительные сети постоянного тока

Выбор и применение автоматических выключателей

Выбор кривой

Чтобы обеспечить защиту, порог отключения электромагнитной защитой должен быть:

- выше пусковых токов, вызываемых нагрузками (электродвигатели, конденсаторы и т.д.);
- ниже тока короткого замыкания в точке установки, зависящего:
 - от мощности короткого замыкания источника (указывается изготовителем);
 - от полного сопротивления линии питания.

Соответственно, выбор кривой должен учитывать следующие элементы:

- при постоянном токе, порог отключения электромагнитной защитой автоматических выключателей iC60 (принимая во внимание номинальный ток) выше, чем при переменном:

Автоматический выключатель	iC60N, H, L				C60 H-DC
	Z	B	C	D / MA	
Кривая					
Порог отключения электромагнитной защитой	4,2 In ±20 %	5,6 In ±20 %	11,2 In ±20 %	16 In ±20 %	8,5 In ±20 %

- мощность короткого замыкания источников энергии обычно мала: батареи ⁽¹⁾, фотоэлектрические панели, генераторы, электронные преобразователи и т.д.;
- генерируемые нагрузками пусковые токи слабее, чем при переменном токе (напр., пуск электродвигателя: 2...4-кратный номинальный ток).

➤ Таким образом, в общем случае следует использовать автоматические выключатели iC60 (кривая B) или C60H-DC.

Выбор кривой C или D может оказаться необходимым для видов применения с очень большим пусковым током (например, электронное оборудование с особо большими ёмкостными фильтрами).

Выбор отключающей способности

Выбор автоматического выключателя относительно отключающей способности реализуется в зависимости:

- от системы заземления;
- от напряжения сети;
- от тока короткого замыкания в данной точке электроустановки.

Значения отключающей способности определяются в соответствии со стандартом МЭК 60947-2.

Использование таблиц

- Выберите таблицу в соответствии с системой заземления.
- Выберите строку, соответствующую напряжению сети и току короткого замыкания в точке установки:
 - подходящий автоматический выключатель указан в этой строке;
 - вверху колонки, в которой находится автоматический выключатель, приведена необходимая схема соединений в зависимости от того, должен ли выключатель обеспечивать секционирование или нет.

Ток короткого замыкания на клеммах батареи

Его можно рассчитать по формуле $I_{к.з.} (A) = k C$, где:

- C = ёмкость батареи (А · ч);
- k = коэффициент, близкий к 10 (не более 20).

Пример: батарея 125 В ёмкостью 220 А · ч выдаёт ток короткого замыкания ($I_{к.з.}$) между 2,2 кА и 4,4 кА.

Как правило, этот ток короткого замыкания относительно мал и, при небольшой протяжённости распределительной системы, ток короткого замыкания $I_{к.з.}$ в любой точке электроустановки может быть принят равным току короткого замыкания $I_{к.з.}$ источника.

Распределительные сети постоянного тока

Выбор и применение автоматических выключателей

Выбор автоматических выключателей для распределительной сети постоянного тока с одной заземлённой полярностью

Секционирование не требуется

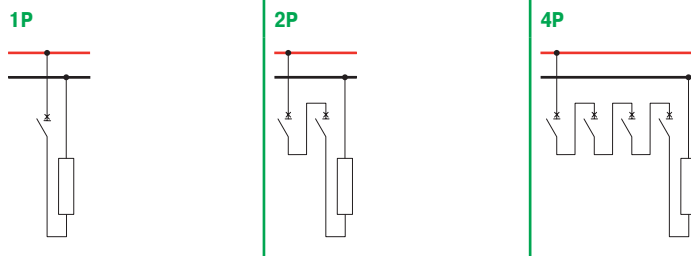

Секционирование требуется

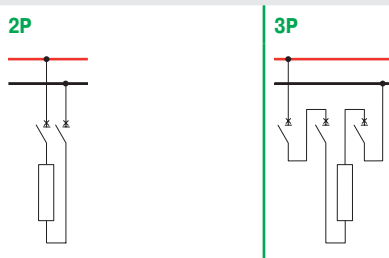

Напряжение сети	Ток короткого замыкания	Автоматический выключатель
60 В	≤ 20 кА	C60H-DC ⁽¹⁾
72 В	≤ 6 кА	iC60N
	≤ 10 кА	iC60H
	≤ 15 кА	iC60L
125 В	≤ 10 кА	C60H-DC ⁽¹⁾
	≤ 20 кА	
133 В	≤ 6 кА	C60H-DC ⁽¹⁾
	≤ 10 кА	
	≤ 15 кА	
	≤ 20 кА	
250 В	≤ 6 кА	C60H-DC ⁽¹⁾
	≤ 10 кА	-
	≤ 15 кА	-
500 В	≤ 6 кА	C60H-DC ⁽¹⁾

(1) C60H-DC: подходит только для цепей без изменения направления тока (см. стр. 36); подключение должно соответствовать указанным полярностям.

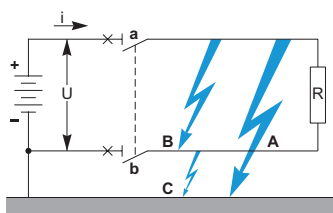

На рисунке изображён источник с заземлённой отрицательной полярностью.

Анализ условий повреждения

Повреждение	Ток повреждения (макс.)	Напряжение	Полюса, участвующие в отключении	Характеристики отключения
A	Ik.з.	Un	a	Ik.з. при Un на полюсах, соединённых с положительной полярностью
B	Ik.з.	Un	a + b	Ik.з. при Un на всех последовательно соединённых полюсах
C	-	-	b	Отключение не требуется

Ik.з.: ожидаемый ток короткого замыкания
Un: номинальное напряжение сети

Отключение заземлённой полярности автоматическим выключателем не требуется. Тем не менее, один полюс этой полярности реализует функцию секционирования. При выборе автоматического выключателя учитывается отключающая способность полюсов, относящихся к полярности, противоположной заземлённой полярности.

Распределительные сети постоянного тока

Выбор и применение автоматических выключателей

Выбор автоматических выключателей для распределительной сети постоянного тока с заземлённой средней точкой

Секционирование требуется или не требуется

2P

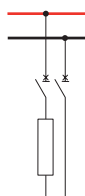

4P

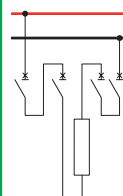

Напряжение сети	Ток короткого замыкания	Автоматический выключатель	
60 В	≤ 20 кА	C60H-DC ⁽¹⁾	
72 В	≤ 6 кА	iC60N	
	≤ 10 кА	iC60H	
	≤ 15 кА	iC60L	
125 В	≤ 20 кА	C60H-DC ⁽¹⁾	
133 В	≤ 6 кА	iC60N	
	≤ 10 кА	iC60H	
	≤ 15 кА	iC60L	
250 В	≤ 6 кА		iC60N
	≤ 10 кА	C60H-DC ⁽¹⁾	iC60H
	≤ 15 кА		iC60L
500 В	≤ 6 кА	C60H-DC ⁽¹⁾	

(1) C60H-DC: подходит только для цепей без изменения направления тока (см. стр. 36).

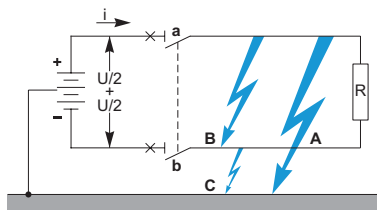

Анализ условий повреждения

Повреждение	Ток повреждения (макс.)	Напряжение	Полюса, участвующие в отключении	Характеристики отключения
A	Ik.з.	Un/2	a	Ik.з. при Un/2 на полюсах, соединённых с положительной полярностью
B	Ik.з.	Un	a + b	Ik.з. при Un на всех последовательно соединённых полюсах
C	Ik.з.	Un/2	b	Ik.з. при Un/2 на полюсах, соединённых с отрицательной полярностью

Ik.з.: ожидаемый ток короткого замыкания

Un: номинальное напряжение сети

Случаи А и С требуют, чтобы полюсы автоматического выключателя были симметрично распределены по двум полярностям. Случай В требует, чтобы все последовательно соединённые полюсы могли отключить полный ток короткого замыкания.

Такое подключение реализует секционирование естественным образом.

Распределительные сети постоянного тока

Выбор и применение автоматических выключателей

Выбор автоматических выключателей для распределительной сети постоянного тока, изолированной от земли

Секционирование требуется или не требуется

2P

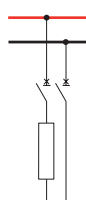

4P

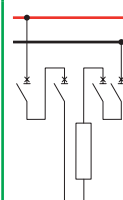

Напряжение сети	Ток короткого замыкания	Автоматический выключатель
60 В	≤ 15 кА	C60H-DC ⁽¹⁾
72 В	≤ 6 кА	iC60N
	≤ 10 кА	iC60H
	≤ 15 кА	iC60L
125 В	≤ 10 кА	C60H-DC ⁽¹⁾
133 В	≤ 6 кА	
	≤ 10 кА	iC60N
	≤ 15 кА	iC60H
250 В	≤ 10 кА	
		iC60L
		C60H-DC ^{(1) (2)}

(1) C60H-DC: подходит только для цепей без изменения направления тока (см. стр. 36).

(2) Используйте двухполюсный выключатель C60H-DC на каждой полярности.

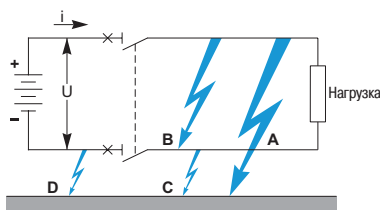

На рисунке изображён источник с системой заземления IT при втором повреждении (D) на отрицательной полярности.

Анализ условий повреждения

Повреждение	Ток повреждения (макс.)	Напряжение	Полюса, участвующие в отключении	Характеристики отключения
A	0	Не определено	a	Отключение не требуется
A + C	I_d	U_n	a + b	I_d при U_n на всех последовательно соединённых полюсах
A + D	I_d	U_n	a	I_d при U_n на полюсах, соединённых с положительной полярностью
B	И.з.	U_n	a + b	И.з. при U_n на всех последовательно соединённых полюсах
C	0	Не определено	b	Отключение не требуется

И.з.: ожидаемый ток короткого замыкания

U_n : номинальное напряжение сети

I_d : максимальное значение тока замыкания фазы на землю в соответствии с ПУЭ

- $0,15 \times I_{к.з.}$, если ожидаемый ток короткого замыкания не превышает 10 кА
- $0,25 \times I_{к.з.}$ в противном случае.

Случай A + D (и симметричный случай) требует, чтобы:

- полюсы автоматического выключателя были распределены по двум полярностям. Такое подключение реализует секционирование естественным образом;
- полюсы одной полярности отключали ток I_d при U_n .

Случай B требует, чтобы все последовательно соединённые полюсы отключали полный ток короткого замыкания (при номинальном напряжении).

Распределительные сети постоянного тока

Выбор и применение автоматических выключателей

Примеры выбора

Пример 1

В распределительной системе, питаемой от зарядного выпрямителя, напряжением 125 В постоянного тока, с заземлённой полярностью «-», какие автоматические выключатели необходимо установить для защиты:

- цепи батареи с допустимым током $I_z = 69$ А, рабочим током $I_b = 55$ А, током короткого замыкания 10 кА?
- осветительной отходящей линии с допустимым током $I_z = 22$ А, рабочим током $I_b = 18$ А, током короткого замыкания 10 кА?

Если отходящая линия батареи с кратковременным изменением направления тока, выберите автоматический выключатель iC60:

Защищаемая цепь	Выбор автоматического выключателя	
$I_b = 55$ А, $I_z = 69$ А	Номинальный ток	$I_n = 63$ А
Без значительных пиков тока	Кривая	В
$U = 125$ В, $I_{к.з.} = 10$ кА, «-» заземлён	Отключающая способность	iC60H
	Присоединение	2 последовательных полюса к «+»
Секционирование требуется		1 полюс к «-»

- Следует выбрать автоматический выключатель iC60H 3P 63 А (кривая В) с двумя присоединёнными к полярности «+» полюсами.

Если осветительная отходящая линия без кратковременного изменения направления тока, выберите автоматический выключатель C60H-DC:

Защищаемая цепь	Выбор автоматического выключателя	
$I_b = 18$ А, $I_z = 22$ А	Номинальный ток	$I_n = 20$ А
Без значительных пиков тока	Кривая	В
$U = 125$ В, $I_{к.з.} = 10$ кА, «-» заземлён	Отключающая способность	C60H-DC
	Присоединение	1 полюс к «+»
Секционирование требуется		К «-» не присоединён ни один полюс

- Следует выбрать автоматический выключатель C60H-DC 1P 20 А, присоединённый к полярности «+».

Пример 2

В распределительной системе, питаемой от зарядного выпрямителя, напряжением 125 В постоянного тока, с заземлённой средней точкой, какие автоматические выключатели необходимо установить для защиты:

- Цепи батареи с допустимым током $I_z = 69$ А, рабочим током $I_b = 55$ А, током короткого замыкания 10 кА?
- осветительной отходящей линии с допустимым током $I_z = 22$ А, рабочим током $I_b = 18$ А, током короткого замыкания 10 кА?

Если отходящая линия батареи с кратковременным изменением направления тока, выберите автоматический выключатель iC60 с характеристиками, соответствующими установке:

Защищаемая цепь	Выбор автоматического выключателя	
$I_b = 55$ А, $I_z = 69$ А	Номинальный ток	$I_n = 63$ А
Без значительных пиков тока	Кривая	В
$U = 125$ В, $I_{к.з.} = 10$ кА, средняя точка заземлена	Отключающая способность	iC60H
	Присоединение	1 полюс к «+» 1 полюс к «-»
Секционирование требуется		Обеспечено двумя полюсами

- Следует выбрать автоматический выключатель iC60H 3P 63 А (кривая В), два полюса которого симметрично присоединены к полярностям «+» и «-».

Распределительные сети постоянного тока

Выбор и применение автоматических выключателей

Если осветительная отходящая линия без кратковременного изменения направления тока, выберите автоматический выключатель C60H-DC:

Защищаемая цепь	Выбор автоматического выключателя	
$I_b = 18 \text{ A}$, $I_z = 22 \text{ A}$	Номинальный ток	$I_n = 20 \text{ A}$
$U = 125 \text{ В}$, $I_{к.з.} = 10 \text{ кА}$, средняя точка заземлена	Отключающая способность	C60H-DC
	Присоединение	1 полюс к «+» 1 полюс к «-»
Секционирование не требуется		Обеспечено двумя полюсами

> Следует выбрать автоматический выключатель C60H-DC 2P 20 А, симметрично присоединённый к обеим полярностям.

Пример 3

В распределительной системе постоянного тока, питаемой от двух параллельных выпрямителей, изолированной от земли, напряжением 125 В, с током короткого замыкания 15 кА, какие автоматические выключатели необходимо установить для защиты:

- каждой цепи питания с допустимым током $I_z = 69 \text{ A}$ и рабочим током $I_b = 55 \text{ A}$
- осветительной отходящей линии с допустимым током $I_z = 22 \text{ A}$ и рабочим током $I_b = 18 \text{ A}$

Если цепи питания (для каждого источника) с кратковременным изменением направления тока, выберите автоматический выключатель iC60:

Защищаемая цепь	Выбор автоматического выключателя	
$I_b = 55 \text{ A}$, $I_z = 69 \text{ A}$	Номинальный ток	$I_n = 63 \text{ A}$
Без значительных пиков тока	Кривая	B
Изолированная от земли распределительная система, $U = 125 \text{ В}$, $I_{к.з.} = 15 \text{ кА}$	Отключающая способность	iC60L
	Присоединение	2 полюса к «+» 2 полюса к «-»
Секционирование требуется		Обеспечено четырьмя полюсами

> Следует выбрать автоматический выключатель iC60L 4P 63 А, симметрично присоединённый к обеим полярностям.

Осветительная отходящая линия без кратковременного изменения направления тока, но ток короткого замыкания слишком велик для автоматического выключателя C60H-DC.

Защищаемая цепь	Выбор автоматического выключателя	
$I_b = 18 \text{ A}$, $I_z = 22 \text{ A}$	Номинальный ток	$I_n = 20 \text{ A}$
Без значительных пиков тока	Кривая	B
Изолированная от земли распределительная система, $U = 125 \text{ В}$, $I_{к.з.} = 15 \text{ кА}$	Отключающая способность	iC60L
	Присоединение	2 полюса к «+» 2 полюса к «-»
Секционирование не требуется		Обеспечено четырьмя полюсами

> Следует выбрать автоматический выключатель iC60L 4P 20 А (кривая B), симметрично присоединённый к обеим полярностям.

Распределительные сети постоянного тока

Выбор и применение автоматических выключателей

Дифференциальные устройства не работают в распределительной системе постоянного тока.

Дифференциальная защита может быть обеспечена дифференциальными автоматическими выключателями, установленными в вышестоящей распределительной системе переменного тока.

Сети постоянного тока, изолированные от сети переменного тока

Дифференциальные устройства не функционируют в распределительной системе постоянного тока, питаемой от батареи, электроагрегата, фотоэлементов и т.д. или от выпрямителя с электрической развязкой. Защита должна обеспечиваться за счёт достаточно низкого напряжения, не представляющего опасности для человека в случае прикосновения.

В нижеприведенной таблице указано максимальное допустимое напряжение (согласно стандарту МЭК 60 364) в зависимости от системы заземления и влажности окружающей среды.

Безопасное напряжение сети постоянного тока

Система заземления			
Окружающая среда	Заземлённая полярность	Заземлённая средняя точка	Изолированная от земли распредел. сеть
Сухая	120 В	240 В	120 В
Влажная	60 В	120 В	60 В
Водная	30 В	60 В	30 В

Сети постоянного тока, соединённые с сетью переменного тока

Защита распределительной системы, питаемой от преобразователя переменного тока в постоянный без электрической развязки, может быть реализована с помощью дифференциальных устройств, установленных выше преобразователя.

Выбор типа

Для правильного функционирования защиты дифференциальные устройства должны быть следующего типа:

- **A** или **Asi**, если преобразователь запитывается по однофазной схеме.
- **B**, если преобразователь запитывается по трёхфазной схеме.

Выбор чувствительности

В соответствии со стандартом МЭК 60 479, предельное значение постоянного тока, допустимое для человеческого организма, составляет 150 мА.

В правилах устройства электроустановок (стандарт МЭК 60364) содержатся особые требования для обеспечения такой защиты.

Защита от прямых прикосновений обязательна, если на некоторых участках сети постоянного тока существует риск прикосновения к неизолированным токоведущим частям (см. действующие ПУЭ). Дифференциальное устройство должно иметь чувствительность 100 мА, если оно действует только в сети постоянного тока (30 мА, если оно защищает также сеть переменного тока).

Для обеспечения **защиты от косвенных прикосновений**, чувствительность дифференциальных устройств должна составлять 1000 мА (не более), если они действуют только в сети постоянного тока.

Последовательное соединение полюсов

Выбор сети			
Тип	Заземлённая сеть		Сеть, изолированная от земли
Источник	Одна полярность (+ / -) соединена с землёй	Заземлённая средняя точка	Изолированные полярности
Защищённые полярности	1 (секционирование 1P)	2	2
Схемы (и типы повреждений)	<p>DB116851</p> <p>Пример: заземлена отрицательная полярность</p>	<p>DB116852</p>	<p>DB116853</p>

Выбор автоматического выключателя и соединения полюсов			
24 В ≤ Un ≤ 250 В			
Верхнее присоединение	<p>1 полюс</p> <p>Только если полярность L+ соединена с землёй</p> <p>DB116735</p>	<p>2 полюса</p>	<p>2 полюса</p>
Нижнее присоединение	<p>DB116732</p>	<p>DB116738</p>	<p>DB116738</p>
250 В < Un ≤ 500 В			
Верхнее присоединение	<p>DB116736</p>	<p>DB116735</p>	<p>DB116735</p>
Нижнее присоединение	<p>DB116737</p>	<p>DB116738</p>	<p>DB116738</p>

Анализ повреждений (сопротивление заземлителей считается пренебрежимо малым)			
Повреждение A	<ul style="list-style-type: none"> ■ Максимальный Iкз при U ■ Затрагивается только защищённая полярность ■ Количество полюсов аппарата для защиты полярности должно обеспечить ток отключения ≥ макс. Iкз при U 	<ul style="list-style-type: none"> ■ Максимальный Iкз при U/2 ■ Затрагивается только положительная полярность ■ Все полюса аппарата защиты положительной полярности должны обеспечивать ток отключения ≥ макс. Iкз при U/2 	<ul style="list-style-type: none"> ■ Без последствий ■ Повреждение обязательно должно быть отображено прибором для постоянного контроля изоляции и устранено (стандарт МЭК/EN 60364)
Повреждение B	<ul style="list-style-type: none"> ■ Максимальный Iкз при U ■ Если только одна полярность (в данном случае положительная) защищена: все полюса аппарата защиты данной полярности должны обеспечивать ток отключения ≥ макс. Iкз при U ■ Если обе полярности защищены, то чтобы позволить секционирование: все полюса аппаратов защиты обеих полярностей должны обеспечивать ток отключения ≥ макс. Iкз при U 	<ul style="list-style-type: none"> ■ Максимальный Iкз при U ■ Затрагиваются обе полярности ■ Все полюса аппарата защиты обеих полярностей должны обеспечивать ток отключения ≥ макс. Iкз при U 	<ul style="list-style-type: none"> ■ Максимальный Iкз при U ■ Затрагиваются обе полярности ■ Все полюса аппарата защиты обеих полярностей должны обеспечивать ток отключения ≥ макс. Iкз при U
Повреждение C		<ul style="list-style-type: none"> ■ Аналогично повреждению A ■ Все полюса аппарата защиты отрицательной полярности должны обеспечивать ток отключения ≥ макс. Iкз при U/2 	<ul style="list-style-type: none"> ■ Аналогично повреждению A, с теми же требованиями

Кривые

Кривые отключения

Кривая С в соответствии со стандартом МЭК 60947-2

- Зона срабатывания электромагнитного расцепителя находится между $7 I_n$ и $10 I_n$.
- Кривые отображают предельные значения срабатывания расцепителя по перегрузке в «холодном» состоянии при нагруженных полюсах и предельные значения срабатывания расцепителя по короткому замыканию при двух нагруженных полюсах.
- Кривые применяются без снижения характеристик.

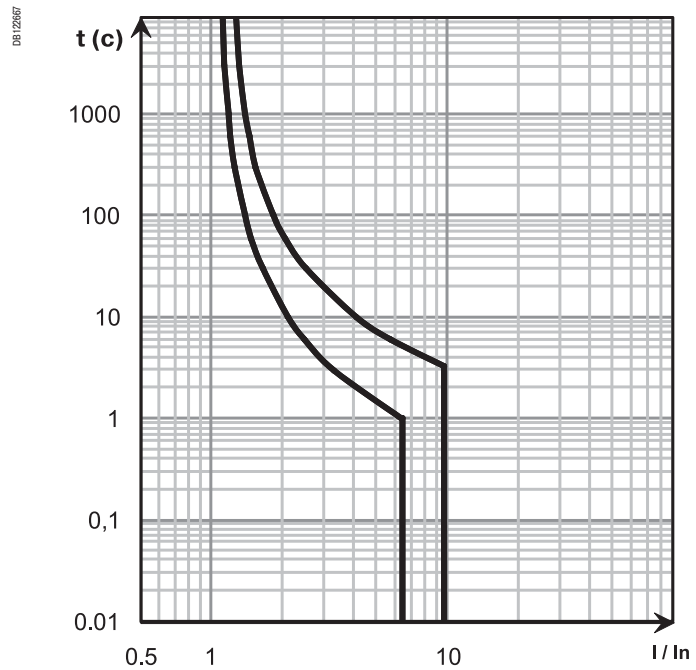

Кривая токоограничения по тепловой энергии

220 В с одним полюсом, 440 В с двумя полюсами

250 В с одним полюсом, 500 В с двумя полюсами

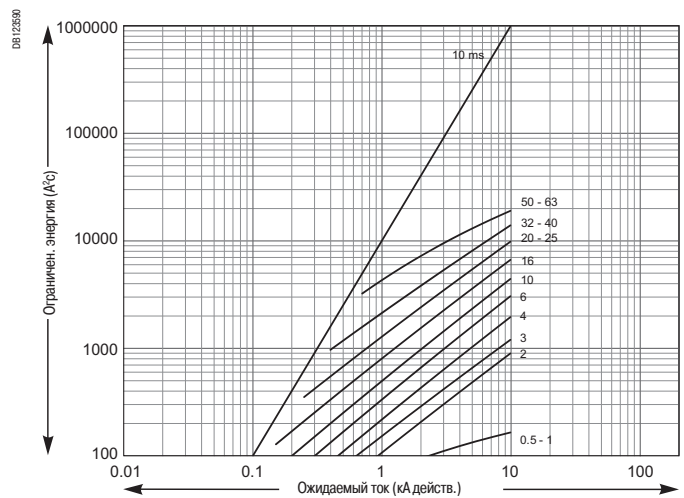
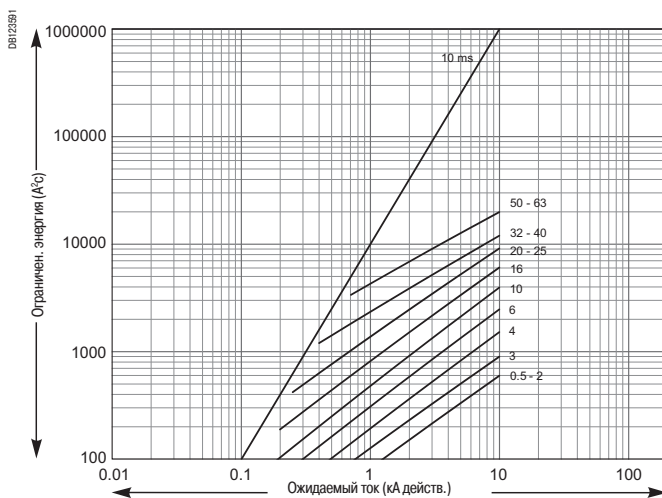

Кривые (продолжение)

Ограничение токов короткого замыкания

220 В с одним полюсом, 440 В с двумя полюсами

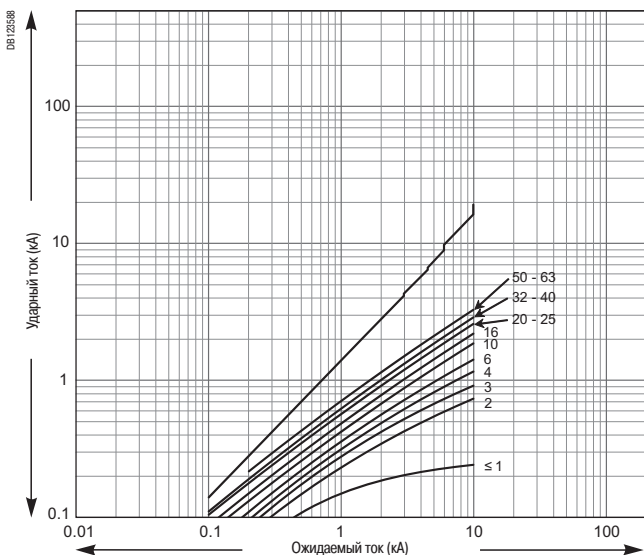

250 В с одним полюсом, 500 В с двумя полюсами

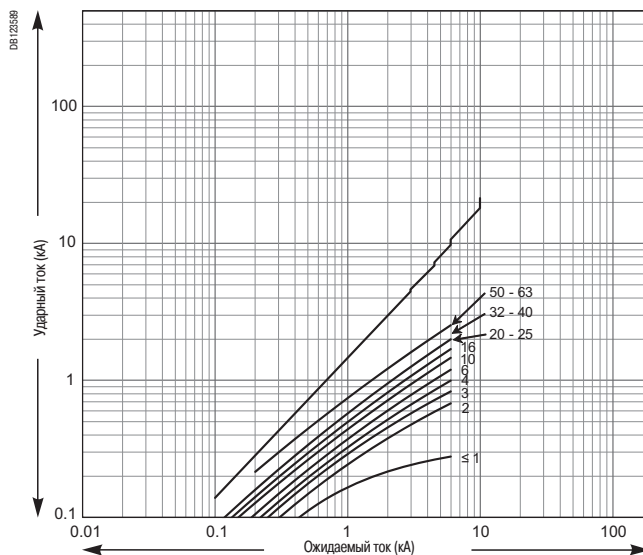

Влияние температуры окружающей среды (в соответствии со стандартами UL 1077/ CSA22.2/ UL489A/ UL489/ МЭК 60947-2)

Величина предельного допустимого тока автоматического выключателя зависит от температуры окружающей среды, в которой находится выключатель. Температура окружающей среды – это температура внутри шкафа или щита, в котором установлены автоматические выключатели.

Эталонная температура для различных выключателей выделена цветом. Когда несколько одновременно функционирующих автоматических выключателей установлены в один ряд в небольшом шкафу, то это может привести к увеличению температуры внутри шкафа, и, следовательно, к уменьшению рабочего тока. В этом случае, для коррекции номинального тока выключателя (при необходимости уже уменьшенного в зависимости от температуры окружающей среды) применяется уменьшающий коэффициент: 0,8.

Температура (°C)	-30	-25	-20	-15	-10	-5	0	5	10	15	20	25	30	35	40	45	50	55	60	65	70	
Ном. ток (А)																						
0,5	0,63	0,62	0,61	0,60	0,59	0,58	0,56	0,55	0,54	0,53	0,51	0,5	0,49	0,47	0,46	0,44	0,43	0,41	0,39	0,38	0,36	
1	1,18	1,17	1,15	1,14	1,12	1,10	1,09	1,07	1,05	1,04	1,02	1	0,98	0,96	0,94	0,92	0,90	0,88	0,86	0,84	0,82	
1,2	1,45	1,43	1,41	1,39	1,37	1,34	1,32	1,30	1,27	1,25	1,22	1,2	1,17	1,15	1,12	1,09	1,07	1,04	1,01	0,98	0,95	
1,5	1,86	1,83	1,80	1,77	1,74	1,71	1,67	1,64	1,61	1,57	1,54	1,5	1,46	1,42	1,39	1,34	1,30	1,26	1,22	1,17	1,12	
2	2,54	2,50	2,45	2,41	2,36	2,31	2,26	2,21	2,16	2,11	2,06	2	1,94	1,88	1,82	1,76	1,70	1,63	1,56	1,48	1,41	
3	3,78	3,71	3,65	3,58	3,51	3,45	3,38	3,30	3,23	3,16	3,08	3	2,92	2,84	2,75	2,66	2,57	2,48	2,38	2,27	2,17	
4	5,08	4,99	4,90	4,81	4,71	4,62	4,52	4,42	4,32	4,22	4,11	4	3,89	3,77	3,65	3,53	3,40	3,27	3,13	2,98	2,83	
5	6,00	5,92	5,83	5,74	5,66	5,57	5,48	5,39	5,29	5,20	5,10	5	4,90	4,80	4,69	4,58	4,47	4,36	4,24	4,12	4,00	
6	7,26	7,15	7,04	6,94	6,83	6,71	6,60	6,48	6,37	6,25	6,12	6	5,87	5,74	5,61	5,47	5,33	5,19	5,04	4,89	4,73	
7	8,76	8,62	8,47	8,32	8,17	8,01	7,85	7,69	7,52	7,35	7,18	7	6,82	6,63	6,44	6,24	6,03	5,82	5,60	5,37	5,13	
8	9,64	9,50	9,36	9,22	9,08	8,93	8,78	8,63	8,48	8,32	8,16	8	7,83	7,67	7,49	7,31	7,13	6,95	6,76	6,56	6,36	
10	12,59	12,38	12,16	11,94	11,71	11,49	11,25	11,01	10,77	10,52	10,26	10	9,73	9,45	9,17	8,87	8,57	8,25	7,92	7,58	7,22	
13	15,49	15,28	15,07	14,85	14,63	14,41	14,19	13,96	13,72	13,49	13,25	13	12,75	12,49	12,23	11,97	11,69	11,41	11,13	10,83	10,53	
15	18,61	18,31	18,01	17,70	17,38	17,06	16,74	16,40	16,07	15,72	15,36	15	14,63	14,25	13,85	13,45	13,03	12,60	12,16	11,69	11,21	
16	19,43	19,14	18,85	18,55	18,25	17,95	17,64	17,32	17,00	16,68	16,34	16	15,65	15,29	14,93	14,56	14,17	13,78	13,37	12,95	12,52	
20	24,06	23,72	23,37	23,02	22,67	22,31	21,94	21,56	21,18	20,80	20,40	20	19,59	19,17	18,74	18,30	17,85	17,39	16,92	16,43	15,93	
25	30,35	29,91	29,45	28,99	28,52	28,05	27,56	27,07	26,57	26,06	25,53	25	24,46	23,90	23,33	22,74	22,14	21,53	20,89	20,24	19,56	
30	37,35	36,74	36,12	35,50	34,86	34,21	33,54	32,86	32,17	31,46	30,74	30	29,24	28,46	27,66	26,83	25,98	25,10	24,19	23,24	22,25	
32	38,45	37,91	37,36	36,80	36,24	35,66	35,08	34,48	33,88	33,27	32,64	32	31,35	30,68	30,00	29,31	28,59	27,86	27,11	26,34	25,54	
35	44,15	43,40	42,63	41,86	41,06	40,25	39,42	38,58	37,72	36,83	35,93	35	34,05	33,06	32,05	31,01	29,93	28,81	27,64	26,42	25,14	
40	48,92	48,17	47,42	46,65	45,87	45,08	44,28	43,45	42,62	41,76	40,89	40	39,09	38,16	37,20	36,22	35,21	34,17	33,10	31,99	30,84	
50	59,93	59,09	58,25	57,39	56,52	55,63	54,74	53,82	52,89	51,95	50,98	50	49,00	47,97	46,93	45,86	44,77	43,64	42,49	41,31	40,09	
60	76,16	74,83	73,48	72,11	70,71	69,28	67,82	66,33	64,81	63,25	61,64	60	58,31	56,57	54,77	52,92	50,99	48,99	46,90	44,72	42,43	
63	78,16	76,91	75,63	74,33	73,01	71,67	70,30	68,90	67,47	66,02	64,53	63	61,44	59,83	58,18	56,49	54,74	52,93	51,06	49,12	47,10	

Дифференциальная защита

Время срабатывания дифференциальных устройств высокой чувствительности

Все дифференциальные устройства высокой чувствительности (30 мА) серии Acti 9 соответствуют стандартам МЭК/EN 61008 и МЭК/EN 61009. Определяемые этими стандартами время срабатывания гарантирует эффективность этих устройств для защиты людей от прямых прикосновений.

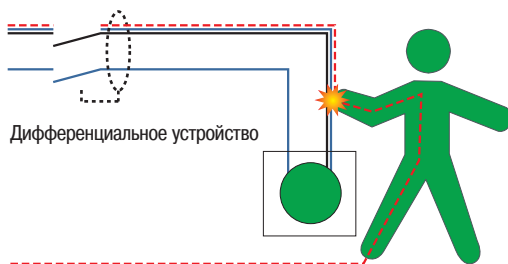

Время срабатывания

Время срабатывания дифференциального устройства – время между появлением опасного тока утечки и отключением повреждённой цепи.

Для дифференциального устройства чувствительностью $I_{\Delta n} = 30 \text{ мА}$:

Ток повреждения (мА)	Максимальное время срабатывания (мс)
$I_{\Delta n}/2$ 15 мА	Несрабатывание
$I_{\Delta n}$ 30 мА	300 мс
$2 \times I_{\Delta n}$ 60 мА	150 мс
$5 \times I_{\Delta n}$ 150 мА	40 мс

Эти значения времени срабатывания соответствуют требованиям стандартов МЭК/EN 61008 и МЭК/EN 61009.

Они гарантируют защиту людей от прямых прикосновений, так как:

- При прямом прикосновении человека к проводнику под напряжением ток проходит непосредственно через тело человека.
- Ток такой же силы обнаруживается дифференциальным устройством.

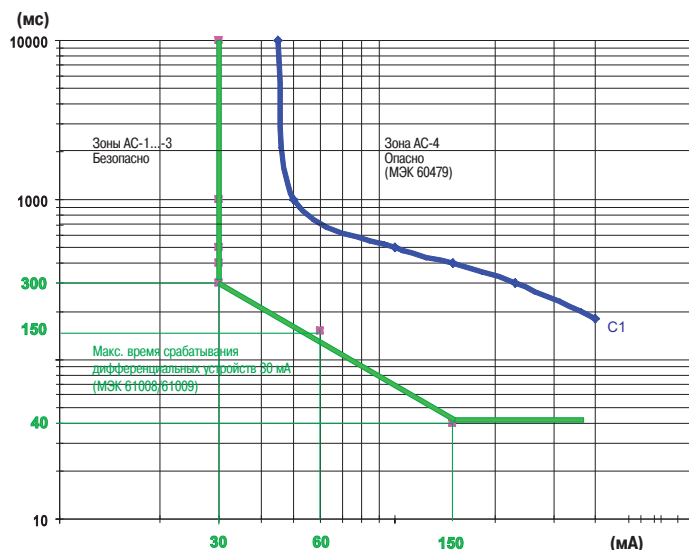

■ В технической части стандарта МЭК 60479 анализируется чувствительность человеческого тела к электрическому току. Кривая с1 определяет, для каждого значения тока, максимальную продолжительность действия тока до возникновения опасности травмирования человека.

■ Наложение двух кривых показывает, что приведённые выше значения времени срабатывания обеспечивают безопасность пользователей.

Контроль времени срабатывания

В случае, если пользователю требуется проверить время срабатывания дифференциальных устройств, он должен действовать в соответствии со следующей процедурой:

- установить ток утечки эталонной силы;
- определить точное время срабатывания.

Порядок действий

Измерительные приборы должны соответствовать стандарту МЭК/EN 61557-6.

Выполните действия в следующем порядке, соблюдая меры безопасности:

- отсоедините нагрузки;
- установите измерительный прибор ниже тестируемого дифференциального устройства (например, в розетку);
- выполните измерение.

Дифференциальная защита

Периодическая проверка работоспособности

Устройства дифференциальной защиты жизненно важны для защиты людей. Поэтому:

- стандарты по эксплуатации и техническому обслуживанию электроустановок требуют регулярного тестирования этих устройств;
- стандарты на изделия МЭК 61008 и МЭК 61009 требуют, чтобы на передней панели этих устройств была установлена кнопка тестирования (обозначенная буквой «Т»). Таким образом, пользователь может удостовериться в работоспособности дифференциального устройства.

Кнопка тестирования даёт возможность получать достоверную информацию о функционировании устройства: срабатывание непосредственно при нажатии кнопки гарантирует правильную работу защиты. В случае несрабатывания необходимо провести соответствующий анализ с целью определения причины данного отказа.

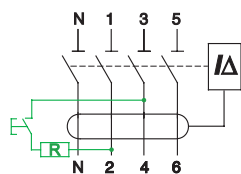

Периодичность тестирования

Устройства дифференциальной защиты должны тестироваться с периодичностью, определяемой действующими правилами устройства электроустановок и/или техники безопасности.

В отсутствие правил компания Schneider Electric рекомендует осуществлять тестирование:

- после первого подключения и после каждого повторного подключения;
- ежегодно – для недавно установленных устройств, эксплуатирующихся в неагрессивной окружающей среде (отсутствие пыли, корродирующих веществ, влажности и т.д.);
- раз в три месяца – для устройств, эксплуатирующихся 7 и более лет в неагрессивной окружающей среде;
- ежемесячно – для устройств, эксплуатирующихся в агрессивной окружающей среде или при высоком риске грозových разрядов.

Порядок действий

<p>Дифференциальное устройство под напряжением, нагрузки подключены.</p>	<p>Кратковременно нажмите расположенную на передней панели кнопку тестирования («Т»).</p> <p> Продолжительное нажатие кнопки тестирования может привести к серьёзному повреждению устройства.</p>	<p>Дифференциальная защита должна немедленно сработать.</p> <p>В случае несрабатывания устройства выполните дополнительные проверки (см. следующую стр.).</p>	<p>После тестирования дифференциальное устройство снова вводится в эксплуатацию.</p>
			

Дифференциальная защита



Периодическая проверка работоспособности

Несрабатывание при тестировании

Несрабатывание при тестировании часто объясняется внешними по отношению к устройству причинами.

В нижеприведённой таблице представлены возможные причины, дополнительные проверки и испытания, а также необходимые корректирующие действия (в зависимости от результатов проверок).

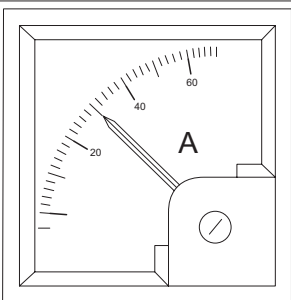
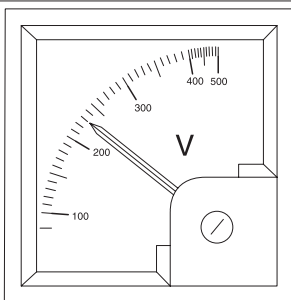
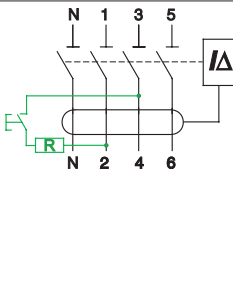
После выполнения корректирующего действия следует повторить тестирование вплоть до получения положительного результата.

Причина отказа			
Частота сети	Напряжение сети	Подключение 3- или 4-полюсного аппарата	Токи утечки нагрузки
Дополнительное тестирование			
<p>Убедитесь, что частота сети совпадает с указанной на аппарате или в каталоге.</p> 	<p>Убедитесь, что напряжение сети соответствует значению, указанному на лицевой стороне аппарата.</p> 	<p>Измерьте напряжение между клеммами:</p> <ul style="list-style-type: none"> ■ 4 и 6 для Vigi iC60; ■ 3 и 5 для iD. <p>Это напряжение должно находиться между 85 % и 110 % от значения, указанного на аппарате ⁽¹⁾.</p> 	<p>Отсоедините нагрузки и снова нажмите кнопку тестирования.</p> 
Отрицательный результат тестирования			
<p>Если частота сети отличается от требуемой, испытание посредством кнопки тестирования не будет достоверным.</p>	<ul style="list-style-type: none"> ■ Если измеренное напряжение меньше 85 % от указанного на аппарате значения, кнопка тестирования может не функционировать, в то время как защита остаётся работоспособной ⁽¹⁾. ■ Если измеренное напряжение превышает 110 % от указанного на аппарате значения, существует опасность разрушения аппарата. 	<p>Неправильное напряжение может являться результатом ошибки при подключении (например, инверсия фаза/нейтраль, отсутствие одной фазы и т.д.).</p> <p>3- и 4-полюсные дифференциальные устройства Acti 9 не могут использоваться в однофазных цепях.</p> <p>4-полюсные дифференциальные устройства Acti 9 могут стандартно использоваться в трёхфазных цепях без нейтрали.</p>	<p>Если аппарат отключается, дифференциальная защита функционирует правильно.</p>
Корректирующие действия			
<p>Контроль аппарата должен осуществляться с помощью внешнего устройства (см. ниже).</p>	<p>Если измеренное напряжение отличается от номинального напряжения сети, проблему следует искать в системе питания или в отходящих цепях (линии, нагрузки). В противном случае:</p> <ul style="list-style-type: none"> ■ если номинальное напряжение сети ниже указанного на аппарате, последний должен быть заменён на аппарат с соответствующим номинальным напряжением во время следующей остановки эксплуатации; ■ если номинальное напряжение сети превышает указанное на аппарате, последний должен быть немедленно заменён на аппарат с соответствующим номинальным напряжением. 	<p>Исправьте подключение для получения номинального линейного напряжения между клеммами 1 и 3.</p>	<p>Измерьте установившийся ток утечки каждой нагрузки:</p> <ul style="list-style-type: none"> ■ в случае аномального тока утечки одной из нагрузок, устраните повреждение изоляции; ■ в противном случае выполните развязку цепей для уменьшения установившихся токов утечки, обнаруживаемых каждым дифференциальным устройством.

(1) В большинстве случаев кнопка тестирования дифференциальных устройств Acti 9 функционирует при напряжении, составляющем не менее 50 % номинального напряжения.

Если все дополнительные тесты не выявили никаких аномалий, дифференциальное устройство неисправно. Контроль с помощью внешнего устройства (см. ниже) позволит определить степень срочности его замены.

Результат тестирования	Положительный	Отрицательный
Диагностика	<ul style="list-style-type: none"> ■ Дифференциальная защита функционирует правильно ■ Неисправна цепь тестирования 	Дифференциальная защита не функционирует
Корректирующие действия		

Дифференциальное устройство необходимо заменить в ближайшее время (при следующей остановке эксплуатации).



Дифференциальное устройство необходимо немедленно заменить

Дифференциальная защита

Периодическая проверка работоспособности

В некоторых правилах техники безопасности для электроустановок промышленной и административно-коммерческой сфер содержится требование проверки устройств дифференциальной защиты с помощью специального прибора.

Контроль с помощью специального тестирующего прибора

Чтобы проведённые испытания были достоверными, эти приборы должны обязательно соответствовать стандарту МЭК 61557-6.

Эти приборы позволяют проверить:

- рабочее напряжение;
- порог отключения (в зависимости от чувствительности $I_{\Delta n}$) дифференциального устройства;
- время отключения при $I_{\Delta n}$, $2 \times I_{\Delta n}$, $5 \times I_{\Delta n}$ и т.д. Стандартные значения указаны на стр. СТ6-1 и СТ6-4.





При системе заземления IT (изолированная нейтраль) необходимо искусственно создать первое повреждение изоляции, чтобы ток повреждения мог циркулировать во время тестирования.

Порядок действий

- Отсоедините стационарные и мобильные нагрузки (если дифференциальное устройство защищает розетки).
- Подключите тестирующий прибор к отходящим клеммам дифференциального устройства или к нижестоящей розетке.

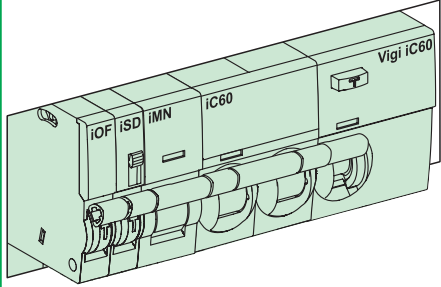
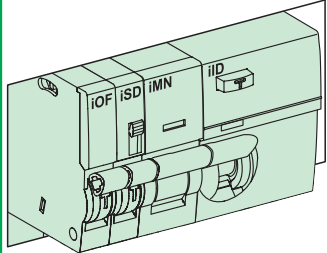
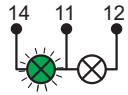
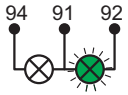
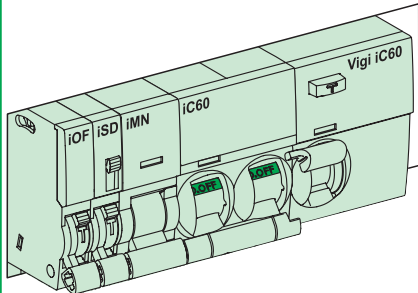
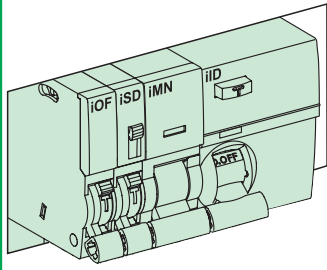
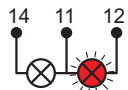
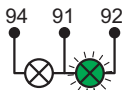
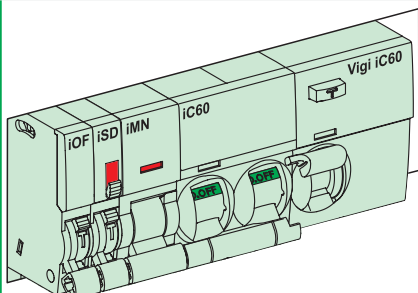
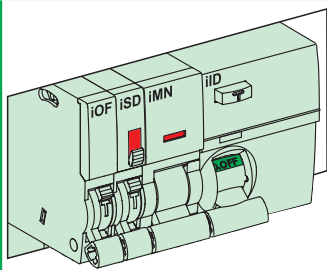
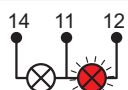
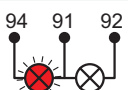
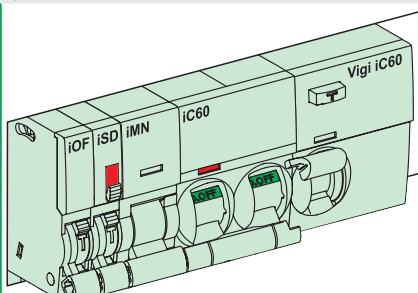

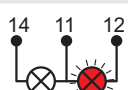
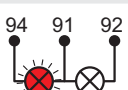
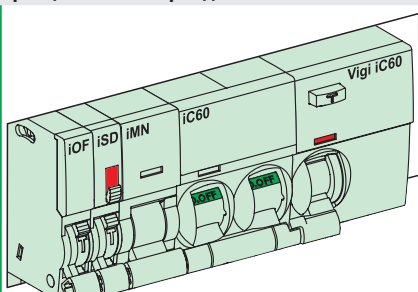
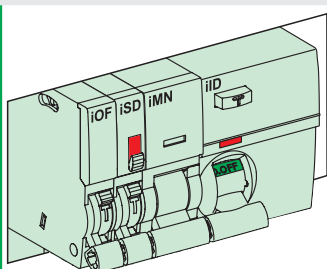
Таблица состояния вспомогательных контактов в зависимости от основного аппарата и типа повреждения

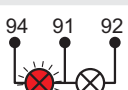
Основной аппарат	Функции и использование		Вспомогат. контакты	
	Автоматический выключатель	Дифференциальный выключатель нагрузки	OF	SD
Включен				
Отключен вручную				
Отключен вспомогательным устройством отключения (iMN, iMX)				
Отключен при перегрузке или коротком замыкании				
Отключен при дифференциальном повреждении				

Функции

Сброс (контакт SD)

После отключения основного аппарата при повреждении и устранения неисправности контакт SD можно переключить вручную, с помощью кнопки RESET («Сброс») на передней панели. В результате устанавливается конфигурация «аппарат отключен вручную».

	iOF	iSD	iOF/SD+OF
	-	■	■ Только iSD

Тестирование (контакт SD или OF)

Когда основной аппарат отключен или отключился на повреждение, с помощью кнопки TEST («Тестирование») можно проверить работоспособность цепи сигнализации, имитируя коммутацию основного аппарата. Эта операция также изменяет положение индикатора на передней панели вспомогательного контакта iSD.

На двойном контакте (iOF/SD+OF) эта функция может быть реализована только для цепи сигнализации SD.

	iOF	iSD	iOF/SD+OF
	■	■	■

Двойной контакт iOF/SD+OF

Изменение функции второго контакта с OF на SD.

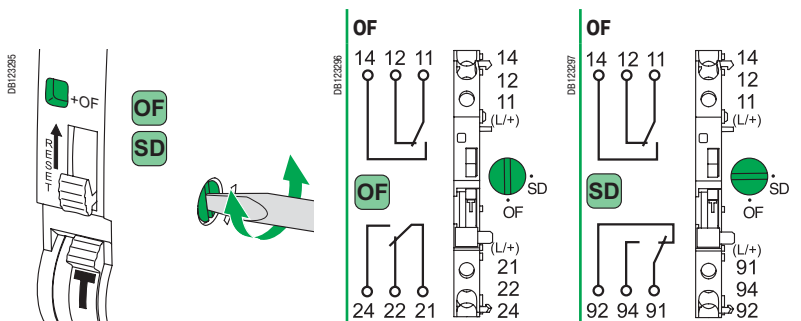

Технические характеристики

Основные характеристики

Согласно МЭК 60947-5-1

Напряжение изоляции (U _i)	400 В пер. тока												
Степень загрязнения	3												
Номинальное импульсное напряжение (U _{imp})	4 кВ (6 кВ относительно соответствующего аппарата защиты)												
Рабочий ток (A)	Мин.	24 В, 10 мА											
	Макс.	<table border="1"> <tr> <td>AC12, 415 В пер. тока</td> <td>3 А</td> </tr> <tr> <td>AC12, ≤ 240 В пер. тока</td> <td>6 А</td> </tr> <tr> <td>DC12, 130 В пост. тока</td> <td>1 А</td> </tr> <tr> <td>DC12, 60 В пост. тока</td> <td>1,5 А</td> </tr> <tr> <td>DC12, 48 В пост. тока</td> <td>2 А</td> </tr> <tr> <td>DC12, 24 В пост. тока</td> <td>6 А</td> </tr> </table>	AC12, 415 В пер. тока	3 А	AC12, ≤ 240 В пер. тока	6 А	DC12, 130 В пост. тока	1 А	DC12, 60 В пост. тока	1,5 А	DC12, 48 В пост. тока	2 А	DC12, 24 В пост. тока
AC12, 415 В пер. тока	3 А												
AC12, ≤ 240 В пер. тока	6 А												
DC12, 130 В пост. тока	1 А												
DC12, 60 В пост. тока	1,5 А												
DC12, 48 В пост. тока	2 А												
DC12, 24 В пост. тока	6 А												

Дополнительные характеристики

Степень защиты (МЭК 60529)	Установка без пластрона	IP20
	Установка с пластроном	IP40 (класс изоляции II)
Электрическая износостойкость (кол-во циклов В-О)	20000 циклов	
Категория перенапряжения (МЭК 60364)	III	
Устойчивость к коротким замыканиям	1 кА	
Ном. ток устройства защиты вспомогательных контактов от коротких замыканий	Авт. выключатель	iC60, кривая С, 6 А
	Предохранитель	6 А, 500 В тип Gg 10,3 x 38 мм
Температура хранения	От -40 °C до +85 °C	
Рабочая температура	От -35 °C до +70 °C	

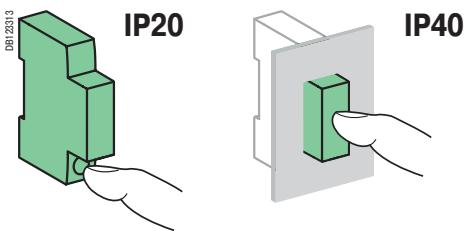

Слаботочная сигнализация

Для управления низковольтными цепями (входы контроллеров, датчики/эфффекторы и т.д.), реле RBN позволяет передавать сигналы, поступающие от вспомогательных контактов автоматических выключателей.

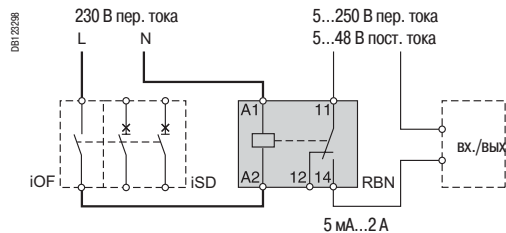

Реле RBN

Тип	Напряжение (U _e)	Рабочий ток (I _e)
Входы (A1, A2)	230 В пер. тока, 50...60 Гц	-
Выходы (11 и 12, 11 и 14)	5...250 В пер. тока	5 мА...2 А
	5...48 В пост. тока	

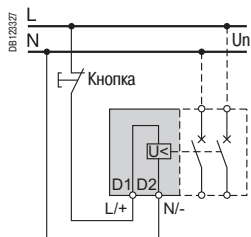

Расцепители iMN/iMNs с питанием от главной сети

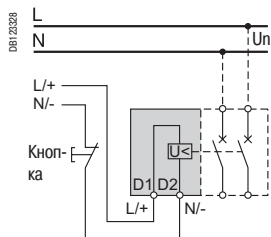

Расцепители iMN/iMNs с питанием от отдельного источника

iMN, iMNs: расцепители минимального напряжения

Функция

- Отключение соответствующего аппарата защиты при падении напряжения на клеммах расцепителя:
 - либо из-за размыкания цепи управления (например, посредством кнопки);
 - либо из-за падения напряжения питания.
- Возврат аппарата защиты в исходное положение возможен только после восстановления напряжения на клеммах расцепителя до номинального значения.
- Расцепитель минимального напряжения MNs не выполняет отключение, если продолжительность падения напряжения составляет менее 200 мс.
- Кнопка управления, снабжённая блокировкой, позволяет установить безопасную конфигурацию защищаемой автоматическим выключателем цепи (например, управления станком).

Технические характеристики

	iMN			iMNs		
№ по каталогу	A9A26960	A9A26961	A9A26959	A9A26963		
Основные характеристики						
Номинальное напряжение ⁽¹⁾ (Un)	220...240 В, 50/60 Гц	48 В, 50/60 Гц	48 В пост. тока	115 В, 400 Гц	220...240 В, 50/60 Гц	
Ток удержания ⁽²⁾	A	0,014	0,022	0,034	0,017	0,014
Потребляемая мощность	ВА	3,3	1,6	1,1	2	3,4
Отключение						
Порог (В)	Между 0,35 и 0,75 Un					
Продолжительность падения напряжения (мс)	30	8	8	30	200	
Восстановление						
Порог (В) Мин.	187	40,8	40,8	98	187	
Дополнительные характеристики						
Износостойкость (кол-во циклов В-О)	20000					
Напряжение изоляции (Ui)	400 В					
Степень загрязнения	3					
Номинальное импульсное напряжение (Uimp)	4 кВ (6 кВ относительно соответствующего аппарата защиты)					

(1) При более низком напряжении питания (например, в случае управления от выхода контроллера) необходимо установить интерфейс RTBT (см. стр. 7).

(2) Эта характеристика должна учитываться при определении количества каналов управления с помощью выключателей нагрузки, снабжённых световым индикатором.

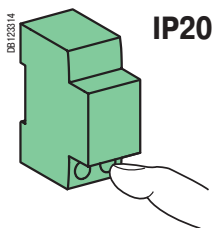

IP20

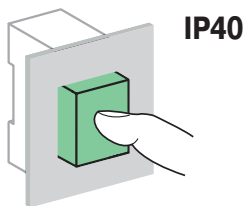

IP40

Хронограмма работы

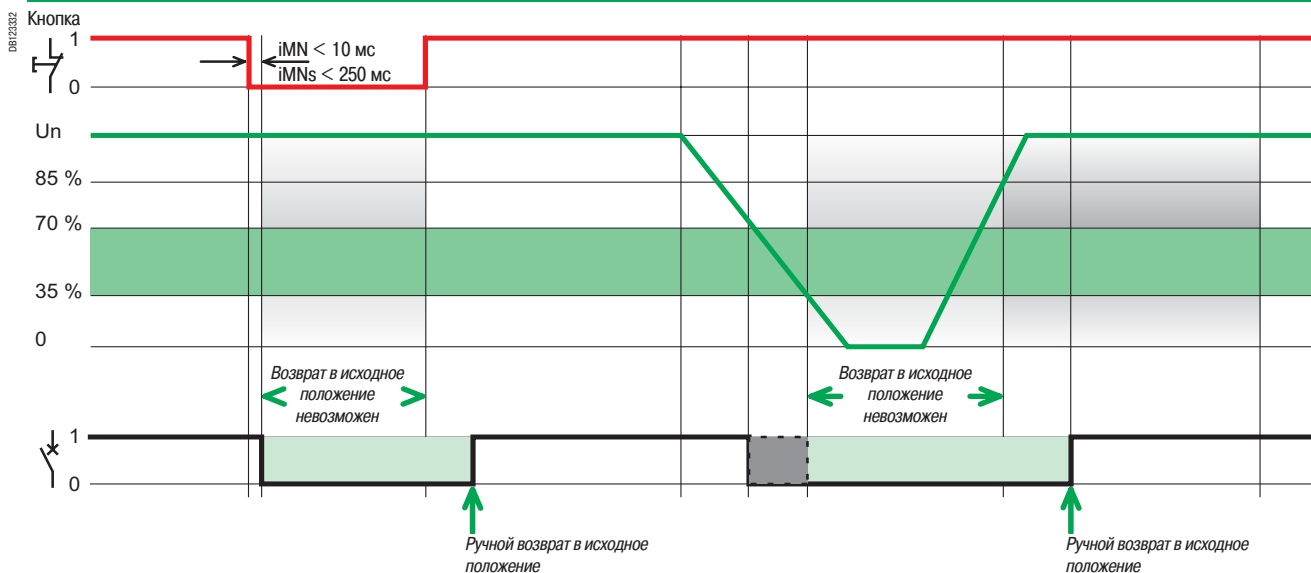

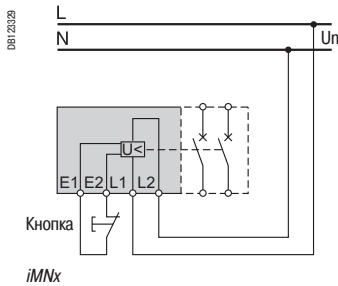

iMNx: расцепители с управлением кнопкой

Функция

- Отключение соответствующего аппарата защиты путём размыкания цепи управления (например, кнопкой, сухим контактом).
- Падение напряжения питания не вызывает отключения аппарата защиты.
- Кнопка управления, снабжённая блокировкой, позволяет установить безопасную конфигурацию защищаемой автоматическим выключателем цепи (например, управления станком).

Технические характеристики

Расцепители		iMNx	
№ по каталогу		A9A26969	A9A26971
Основные характеристики			
Номинальное напряжение ⁽¹⁾ (Un)		220...240 В, 50/60 Гц	380...415 В, 50/60 Гц
Потребление (при Un)	A	0,014	
Отключение			
Порог (В)		70 % Ue	
Время размыкания цепи управления	Мин.	30 мс	
Дополнительные характеристики			
Износостойкость (кол-во циклов В-О)		20000	
Напряжение изоляции (Ui)		400 В	
Степень загрязнения		3	
Номинальное импульсное напряжение (Uimp)		4 кВ (6 кВ относительно соответствующего аппарата защиты)	

(1) При более низком напряжении питания (например, в случае управления от выхода контроллера) необходимо установить интерфейс RTBT.

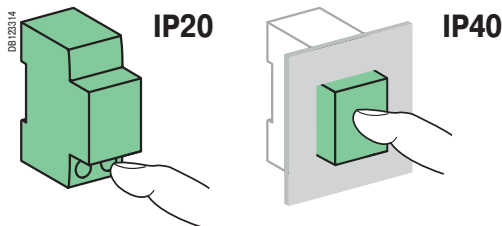

Хронограмма работы

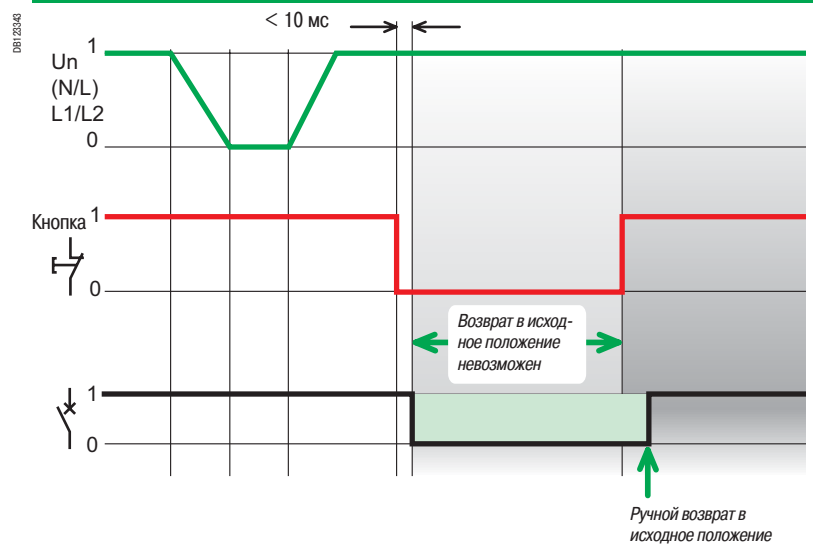

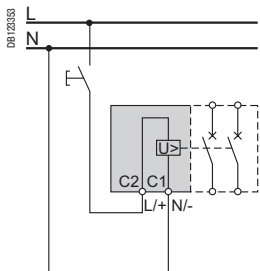

Расцепитель iMX с питанием от главной сети

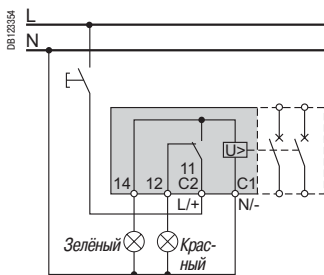

Управление замыкающей кнопкой с проверкой наличия напряжения (iMX+OF)

iMX, iMX+OF: независимые расцепители

Функция

- Отключение соответствующего аппарата защиты при появлении напряжения на клеммах расцепителя (управление: замыкающей кнопкой, сухим контактом и т.д.).
- Возврат аппарата защиты в исходное положение возможен только при исчезновении напряжения на клеммах расцепителя.
- Кнопка управления, снабжённая блокировкой, позволяет установить безопасную конфигурацию защищаемой автоматическим выключателем цепи (например, управления станком).

Хронограмма работы

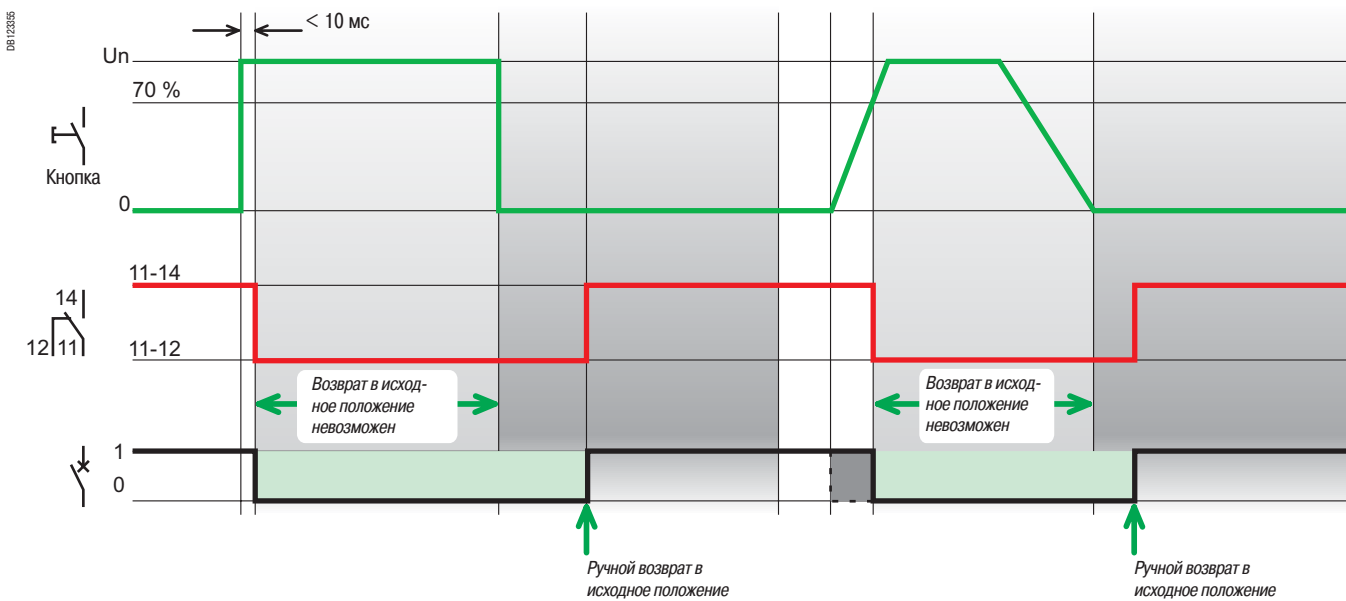

Технические характеристики

Расцепители		iMX			iMX + OF			
№ по каталогу		A9A26476	A9A26477	A9A26478	A9A26946	A9A26947	A9A26948	
Основные характеристики								
Номинальное напряжение ⁽¹⁾ (U _n)		100...415 В, 50/60 Гц	48 В, 50/60 Гц	12...24 В, 50/60 Гц	100...415 В, 50/60 Гц	48 В, 50/60 Гц	12...24 В, 50/60 Гц	
		110...130 В пост. тока	48 В пост. тока	12...24 В пост. тока	110...130 В пост. тока	48 В пост. тока	12...24 В пост. тока	
Отключение								
Порог (В)		70 % U _e						
Длительность сигнала управления		Мин.	8 мс	8 мс	8 мс	8 мс	8 мс	
Ток срабатывания		А	0,4...1,5 (пер. ток) 0,3 (пост. ток)	1 (пер. ток) 0,7 (пост. ток)	4...7,7 (пер. ток) 2,5...5,8 (пост. ток)	0,4...1,5 (пер. ток) 0,3 (пост. ток)	1 (пер. ток) 0,7 (пост. ток)	4...7,7 (пер. ток) 2,5...5,8 (пост. ток)
Дополнительные характеристики								
Износостойкость (кол-во циклов В-О)		20000			20000			
Вспомогательные контакты (11, 12, 14)		Рабочий ток (А)	Мин.	24 В, 10 мА				
			Макс.	AC12, 415 В пер. тока	3 А			
				AC12, ≤ 240 В пер. тока	6 А			
				DC12, 130 В пост. тока	1 А			
				DC12, 60 В пост. тока	1,5 А			
				DC12, 48 В пост. тока	2 А			
				DC12, 24 В пост. тока	6 А			
Напряжение изоляции (U _i)		400 В						
Степень загрязнения		3						
Номинальное импульсное напряжение (U _{imp})		4 кВ (6 кВ относительно соответствующего аппарата защиты)						

(1) При более низком напряжении питания (например, в случае управления от выхода контроллера) необходимо установить интерфейс RTBT.

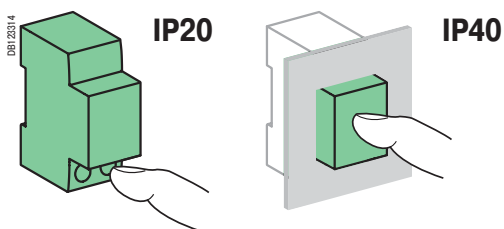

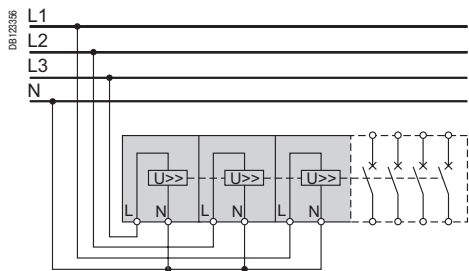

Контроль трёхфазной системы питания

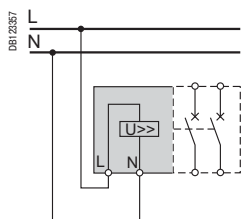

Контроль однофазной системы питания

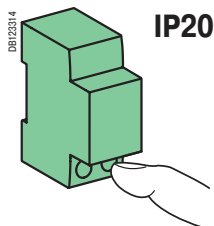

IP20

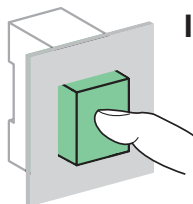

IP40

iMSU: распределители максимального напряжения

Функция

- Отключение соответствующего аппарата защиты при превышении напряжения на клеммах вспомогательного устройства номинального значения.
- Этот распределитель позволяет защитить чувствительные нагрузки от колебаний напряжения сети, вызванных, в частности, разрывом нулевого провода.
- Возврат аппарата защиты в исходное положение возможен только при возвращении напряжения на клеммах распределителей к номинальному значению.

Технические характеристики

Расцепители		iMSU	
№ по каталогу		A9A26479	A9A26979
Основные характеристики			
Номинальное напряжение (Un)		230 В, 50/60 Гц	
Потребление (при Un)		A	
Потребляемая мощность		При удержании	BA
		При срабатывании	BA, удар.
Напряжение изоляции (Ui)		400 В	
Степень загрязнения		3	
Номинальное импульсное напряжение (Uimp)		4 кВ (6 кВ относительно соответствующего аппарата защиты)	
Дополнительные характеристики			
Износостойкость (кол-во циклов В-О)		20000	

Порог и время отключения

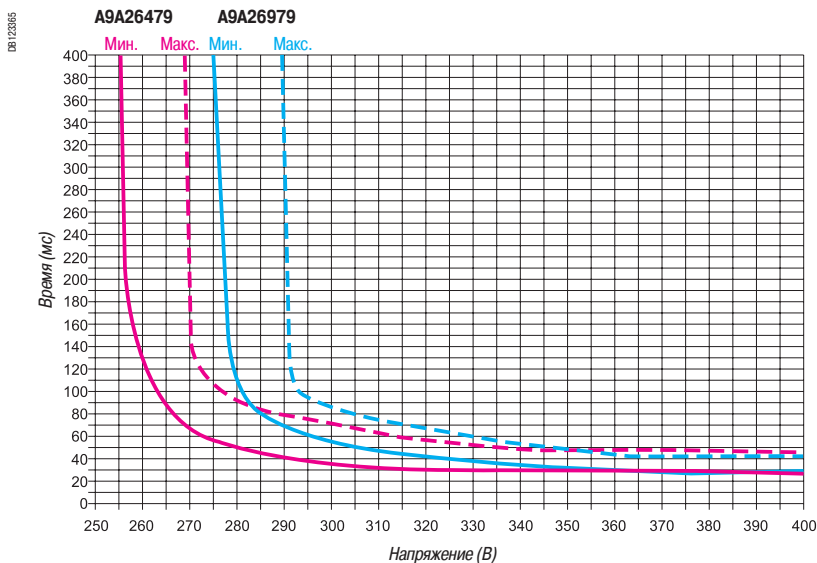

03810A_SE-40



Слаботочные команды

Реле RTBT (№ по каталогу 15416) обеспечивает управление расцепителями посредством сигнала с низким уровнем напряжения (например, iMN).

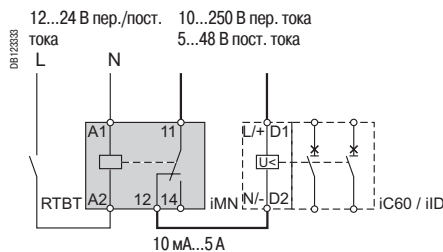

Реле RTBT

Тип	Напряжение (U _e)	Рабочий ток (I _e)
Входы (A1, A2)	12...24 В пер./пост. тока, 0...60 Гц	-
Выходы (11 и 12, 11 и 14)	10...250 В пер. тока	10 mA...5 A
	5...48 В пост. тока	

Импульсные реле iTL и контакторы iCT

Выбор номинального тока в зависимости от типа нагрузки

В модульных контакторах и импульсных реле применяются разные технологии. Их номинальный ток определяется в соответствии с различными стандартами и не соответствует номинальному току цепи. Например, импульсное реле эффективнее, чем модульный контактор, для управления лампами с большим пусковым током или с малым коэффициентом мощности (некомпенсированная индуктивная цепь).

Номинальный ток реле

- В приведённой ниже таблице указано максимальное количество ламп для каждого реле в зависимости от типа, мощности и конфигурации соответствующей лампы. Также для сведения указана суммарная допустимая мощность.
- Эти значения даны для цепи напряжением 230 В с двумя рабочими проводниками (однофазная цепь, фаза-нейтраль или двухфазная цепь, фаза-фаза). Для цепей напряжением 110 В указанные в таблице значения следует разделить на два.
- Чтобы получить эквивалентные значения для трёхфазной цепи 230 В, необходимо умножить количество ламп и максимальную полезную мощность:
 - на $\sqrt{3}$ (1,73) для цепей с напряжением 230 В между фазами без нейтрали;
 - на $\sqrt{3}$ для цепей с напряжением 230 В между фазой и нейтралью или 400 В между фазами.

Примечание: значения рабочей мощности наиболее широко применяемых ламп выделены полужирным шрифтом. Для не указанных в таблице мощностей используйте пропорциональное правило с наиболее близкими значениями.

Таблица выбора

Изделия		Импульсные реле iTL				Контакторы iCT						
Тип лампы	Единичная мощность и ёмкость конденсаторов для компенсации реактивной мощности	Максимальное количество ламп для однофазной цепи и максимальная полезная мощность										
		16 А		32 А		16 А		25 А		40 А		
Стандартные лампы накаливания, низковольтные галогенные лампы, ртутные лампы (без балласта)												
	40 Вт	40	1500 Вт	106	4000 Вт	38	1550 Вт	57	2300 Вт	115	4600 Вт	
	60 Вт	25	...	66	...	30	...	45	...	85	...	
	75 Вт	20	...	53	...	25	...	38	...	70	...	
	100 Вт	16	1600 Вт	42	4200 Вт	19	2000 Вт	28	2850 Вт	50	5250 Вт	
	150 Вт	10	...	28	...	12	...	18	...	35	...	
	200 Вт	8	...	21	...	10	...	14	...	26	...	
	300 Вт	5	1500 Вт	13	4000 Вт	7	2100 Вт	10	3000 Вт	18	5500 Вт	
	500 Вт	3	...	8	...	4	...	6	...	10	...	
	1000 Вт	1	...	4	...	2	...	3	...	6	...	
	1500 Вт	1	...	2	...	1	...	2	...	4	6000 Вт	
Галогенные лампы очень низкого напряжения 12 или 24 В												
С ферромагнитным трансформатором	20 Вт	70	1350 Вт	180	3600 Вт	15	300 Вт	23	450 Вт	42	850 Вт	
	50 Вт	28	...	74	...	10	...	15	...	27	...	
	75 Вт	19	...	50	...	8	...	12	...	23	...	
С электронным трансформатором	100 Вт	14	1450 Вт	37	3750 Вт	6	600 Вт	8	900 Вт	18	1950 Вт	
	20 Вт	60	1200 Вт	160	3200 Вт	62	1250 Вт	90	1850 Вт	182	3650 Вт	
	50 Вт	25	...	65	...	25	...	39	...	76	...	
	75 Вт	18	...	44	...	20	...	28	...	53	...	
	100 Вт	14	1400 Вт	33	3350 Вт	16	1600 Вт	22	2250 Вт	42	4200 Вт	
Люминесцентные лампы с пускателем и ферромагнитным балластом												
1 люминесцентная лампа без компенсации ⁽¹⁾	15 Вт	83	1250 Вт	213	3200 Вт	22	330 Вт	30	450 Вт	70	1050 Вт	
	18 Вт	70	...	186	...	22	...	30	...	70	...	
	20 Вт	62	...	160	...	22	...	30	...	70	...	
	36 Вт	35	1300 Вт	93	3350 Вт	20	850 Вт	28	1200 Вт	60	2400 Вт	
	40 Вт	31	...	81	...	20	...	28	...	60	...	
	58 Вт	21	...	55	...	13	...	17	...	35	...	
	65 Вт	20	...	50	...	13	...	17	...	35	...	
	80 Вт	16	...	41	...	10	...	15	...	30	...	
115 Вт	11	...	29	...	7	...	10	...	20	...		
1 люминесцентная лампа с параллельной компенсацией ⁽²⁾	15 Вт	5 мкФ	60	900 Вт	160	2400 Вт	15	200 Вт	20	300 Вт	40	600 Вт
	18 Вт	5 мкФ	50	...	133	...	15	...	20	...	40	...
	20 Вт	5 мкФ	45	...	120	...	15	...	20	...	40	...
	36 Вт	5 мкФ	25	...	66	...	15	800 Вт	20	1200 Вт	40	2400 Вт
	40 Вт	5 мкФ	22	...	60	...	15	...	20	...	40	...
	58 Вт	7 мкФ	16	...	42	...	10	...	15	...	30	...
	65 Вт	7 мкФ	13	...	37	...	10	...	15	...	30	...
	80 Вт	7 мкФ	11	...	30	...	10	...	15	...	30	...
115 Вт	16 мкФ	7	...	20	...	5	...	7	...	14	...	
2 или 4 люминесцентные лампы с последовательной компенсацией	2 x 18 Вт	56	2000 Вт	148	5300 Вт	30	1100 Вт	46	1650 Вт	80	2900 Вт	
	4 x 18 Вт	28	...	74	...	16	...	24	...	44	...	
	2 x 36 Вт	28	...	74	...	16	...	24	...	44	...	
	2 x 58 Вт	17	...	45	...	10	1500 Вт	16	2400 Вт	27	3800 Вт	
	2 x 65 Вт	15	...	40	...	10	...	16	...	27	...	
	2 x 80 Вт	12	...	33	...	9	...	13	...	22	...	
	2 x 115 Вт	8	...	23	...	6	...	10	...	16	...	
Люминесцентные лампы с электронным балластом												
1 или 2 лампы	18 Вт	80	1450 Вт	212	3800 Вт	74	1300 Вт	111	2000 Вт	222	4000 Вт	
	36 Вт	40	...	106	...	38	...	58	...	117	...	
	58 Вт	26	...	69	...	25	...	37	...	74	...	
	2 x 18 Вт	40	1550 Вт	106	4000 Вт	36	1400 Вт	55	2200 Вт	111	4400 Вт	
	2 x 36 Вт	20	...	53	...	20	...	30	...	60	...	
	2 x 58 Вт	13	...	34	...	12	...	19	...	38	...	

Импульсные реле iTL и контакторы iCT

Выбор номинального тока в зависимости от типа нагрузки

Таблица выбора

Изделия		Импульсные реле iTL				Контакторы iCT						
Тип лампы	Единичная мощность и ёмкость конденсаторов для компенсации реактивной мощности	Максимальное количество ламп для однофазной цепи и максимальная полезная мощность на цепь										
		16 А		32 А		16 А		25 А		40 А		
Компактные люминесцентные лампы												
С внешним электронным балластом	5 Вт	240	1200 Вт	630	3150 Вт	210	1050 Вт	330	1650 Вт	670	3350 Вт	
	7 Вт	171	...	457	...	150	...	222	...	478	...	
	9 Вт	138	1450 Вт	366	3800 Вт	122	1300 Вт	194	2000 Вт	383	4000 Вт	
	11 Вт	118		318		104		163		327		
	18 Вт	77		202		66		105		216		
	26 Вт	55		146		50		76		153		
Со встроенным электронным балластом (для замены ламп накаливания)	5 Вт	170	850 Вт	390	1950 Вт	160	800 Вт	230	1150 Вт	470	2350 Вт	
	7 Вт	121	...	285	...	114	...	164	...	335	...	
	9 Вт	100	1050 Вт	233	2400 Вт	94	900 Вт	133	1300 Вт	266	2600 Вт	
	11 Вт	86		200		78		109		222		
	18 Вт	55		127		48		69		138		
	26 Вт	40		92		34		50		100		
Ртутные лампы высокого давления с ферромагнитным балластом без пускового электрода												
Натриевые лампы высокого давления с ферромагнитным балластом и встроенным пусковым электродом (3)												
Без компенсации ⁽¹⁾	50 Вт	Не тестировались, применяются редко				15	750 Вт	20	1000 Вт	34	1700 Вт	
	80 Вт					10	...	15	...	27	...	
	125 / 110 Вт ⁽³⁾					8	1000 Вт	10	1600 Вт	20	2800 Вт	
	250 / 220 Вт ⁽³⁾					4		6		10		
	400 / 350 Вт ⁽³⁾					2		4		6		
	700 Вт					1		2		4		
С параллельной компенсацией ⁽²⁾	50 Вт	7 мкФ			10	500 Вт	15	750 Вт	28	1400 Вт		
	80 Вт	8 мкФ			9	...	13	...	25	...		
	125 / 110 Вт ⁽³⁾	10 мкФ			9	1400 Вт	10	1600 Вт	20	3500 Вт		
	250 / 220 Вт ⁽³⁾	18 мкФ			4		6		11			
	400 / 350 Вт ⁽³⁾	25 мкФ			3		4		8			
	700 Вт	40 мкФ			2		2		5			
	1000 Вт	60 мкФ			0		1		3			
Натриевые лампы низкого давления с ферромагнитным балластом и внешним пусковым электродом												
Без компенсации ⁽¹⁾	35 Вт	Не тестировались, применяются редко				5	270 Вт	9	320 Вт	14	500 Вт	
	55 Вт					5	...	9	...	14	...	
	90 Вт					3	360 Вт	6	720 Вт	9	1100 Вт	
	135 Вт					2		4		6		
	180 Вт					2		4		6		
С параллельной компенсацией ⁽²⁾	35 Вт	20 мкФ	38	1350 Вт	102	3600 Вт	3	100 Вт	5	175 Вт	10	350 Вт
	55 Вт	20 мкФ	24		63		3	...	5	...	10	...
	90 Вт	26 мкФ	15		40		2	180 Вт	4	360 Вт	8	720 Вт
	135 Вт	40 мкФ	10		26		1		2		5	
	180 Вт	45 мкФ	7		18		1		2		4	
Натриевые лампы высокого давления												
С ферромагнитным балластом и внешним пусковым электродом, без компенсации ⁽¹⁾	35 Вт	Не тестировались, применяются редко				16	600 Вт	24	850 Вт	42	1450 Вт	
	70 Вт					8	...	12	...	20	...	
	150 Вт					4		7	1200 Вт	13	2000 Вт	
	250 Вт					2		4		8		
	400 Вт					1		3		5		
	1000 Вт					0		1		2		
С ферромагнитным балластом и внешним пусковым электродом, с параллельной компенсацией ⁽²⁾	35 Вт	6 мкФ	34	1200 Вт	88	3100 Вт	12	450 Вт	18	650 Вт	31	1100 Вт
	70 Вт	12 мкФ	17	...	45	...	6	...	9	...	16	...
	150 Вт	20 мкФ	8	1350 Вт	22	3400 Вт	4	1000 Вт	6	2000 Вт	10	4000 Вт
	250 Вт	32 мкФ	5		13		3		4		7	
	400 Вт	45 мкФ	3		8		2		3		5	
	1000 Вт	60 мкФ	1		3		1		2		3	
	2000 Вт	85 мкФ	0		1		0		1		2	
С электронным балластом	35 Вт	38	1350 Вт	87	3100 Вт	24	850 Вт	38	1350 Вт	68	2400 Вт	
	70 Вт	29	...	77	...	18	...	29	...	51	...	
	150 Вт	14	2200 Вт	33	5000 Вт	9	1350 Вт	14	2200 Вт	26	4000 Вт	

(1) Цепи с некомпенсированными ферромагнитными балластами потребляют в два раза больше тока для данной полезной мощности. Этим объясняется небольшое число ламп в этой конфигурации.
 (2) Суммарная ёмкость конденсаторов для компенсации реактивной мощности, включённых параллельно в цепь, ограничивает количество ламп, управляемых контактором. Суммарная ёмкость цепи, отходящей от модульного контактора с номинальным током 16, 25, 40 или 63 А, не должна превышать 75, 100, 200 или 300 мкФ соответственно. Эти предельные значения следует учитывать при расчёте максимального допустимого числа ламп, если значения ёмкости отличаются от указанных в таблице.
 (3) Ртутные лампы высокого давления без пускового электрода мощностью 125, 250 и 400 Вт постепенно заменяются натриевыми лампами высокого давления со встроенным пусковым электродом мощностью 110, 220 и 350 Вт соответственно.

Импульсные реле iTL и контакторы iCT

Применение в системах отопления

■ Номинальный ток импульсного реле выбирается в зависимости от управляемой мощности.

Цель отопления 230 В		
Тип	Максимальная мощность для данного номинального тока Импульсные реле iTL	
Однофазная цепь	16 А	32 А
Отопление (AC1)	3,6 кВт	7,2 кВт

■ Номинальный ток контактора выбирается в зависимости от управляемой мощности и количества коммутаций в день.

Цель отопления 230 В		
Тип системы отопления	Максимальная мощность для данного номинального тока Контакторы iCT	
Количество коммутаций в день	25 А	40 А
25	5,4 кВт	8,6 кВт
50	5,4 кВт	8,6 кВт
75	4,6 кВт	7,4 кВт
100	4 кВт	6 кВт
250	2,5 кВт	3,8 кВт
500	1,7 кВт	2,7 кВт

Цель отопления 400 В		
25	16 кВт	26 кВт
50	16 кВт	26 кВт
75	14 кВт	22 кВт
100	11 кВт	17 кВт
250	5 кВт	8 кВт
500	3,5 кВт	6 кВт

Применение в системах с маломощным электродвигателем

■ Номинальный ток контактора выбирается в зависимости от управляемой мощности.

Асинхронный однофазный двигатель с конденсатором		
Система с маломощным электродвигателем	Максимальная мощность для данного номинального тока Контакторы iCT	
Напряжение	25 А	40 А
230 В	1,4	2,5

Асинхронный трёхфазный электродвигатель		
400 В	4	7,5

Универсальный электродвигатель		
230 В	0,9	1,4

Определение характеристик по типам нагрузки

■ Стандарт МЭК 61095 применяется к электромеханическим контакторам бытового и аналогичного назначения. Он отличается от стандарта МЭК 60947.4 (разработанного для промышленности) из-за специфических требований, связанных с безопасностью людей и оборудования в помещениях и проходах с массовым пребыванием людей.

Применение	Промышленность: МЭК 60947.4	Жилой сектор: МЭК 61095
Электродвигатель	AC3	AC7b
Отопление	AC1	AC7a
Освещение	AC5a и b	AC5a и b



Указатель каталожных номеров

№ по кат.	Описание	Стр.
4000	РАСПР.БЛОК MULTICLIP, 80 А КОМПАКТНЫЙ	300
4040	РАСПРЕД.КОЛОДКА DISTRIBUTLOC, 63 А ОТХ ЦЕПИ СВЕРХУ	286
4041	РАСПРЕД.КОЛОДКА DISTRIBUTLOC, 63 А ОТХ ЦЕПИ СНИЗУ	286
4045	РАСПРЕД.КОЛОДКА DISTRIBUTLOC, 125 А	286
4046	РАСПР.КОЛ.DISTRIBUTLOC, 160А+СОЕД.ПРИН	286
4047	КОМПЛ.4ПРОВ.ДЛЯ ПОДС.DISTRIBUTLOC К INS125	286
4052	СТУПЕНЧАТЫЙ РАСПРЕД. БЛОК, 160 А, 4 П	286
4053	СТУПЕНЧАТЫЙ РАСПРЕД. БЛОК, 250 А, 4 П	286
4054	СТУПЕНЧАТЫЙ РАСПРЕД. БЛОК, 400 А, 4 П	286
15111	НЕОНОВАЯ ЛАМПА ДЛЯ ISW	183
15112	ЛАМПА НАКАЛИВАНИЯ ДЛЯ ISW, 12В	183
15113	ЛАМПА НАКАЛИВАНИЯ ДЛЯ ISW, 24В	183
15114	ЛАМПА НАКАЛИВАНИЯ ДЛЯ ISW, 48В	183
15668	ИНД-Р СИГН. SFT/STI	73
15669	НАВЕСНАЯ БЛОКИР-КА ДЛЯ ST	73
15826	КЛЕММНЫЕ ЗАГЛУШКИ ДЛЯ C120	152
16314	КАРТРИДЖ C1 Master-350	120
16315	КАРТРИДЖ C1 25-350	120
16316	КАРТРИДЖ C2 40-350	120
16317	КАРТРИДЖ C1 Neutral-350	120
16329	PRD1 25R 1P 350В	120
16330	PRD1 25R 1P N 350В	120
16331	PRD1 25R 3P 350В	120
16332	PRD1 25R 3P+N 350В	120
16360	PRD1 MASTER 1P 350В	120
16361	PRD1 MASTER 1P+N 350В	120
16362	PRD1 MASTER 3P 350В	120
16363	PRD1 MASTER 3P+N 350В	120
16632	PRF1 12,5R 1P+N	120
16633	PRF1 12,5R 3P	120
16634	PRF1 12,5R 3P+N	120
16905	ДИФФ.ВЫКЛ.НАГРУЗКИ ID 4П 125А 30МА	106
16906	ДИФФ.ВЫКЛ.НАГРУЗКИ ID 4П 125А 100МА	106
16907	ДИФФ.ВЫКЛ.НАГРУЗКИ ID 4П 125А 300МА	106
16908	ДИФФ.ВЫКЛ.НАГРУЗКИ ID 4П 125А 500МА	106
16920	ДИФФ.ВЫКЛ.НАГРУЗКИ ID 4П 125А 30МА Asi	106
16921	ДИФФ.ВЫКЛ.НАГРУЗКИ ID 4П 125А 300МА Asi	106
16924	ДИФФ.ВЫКЛ.НАГРУЗКИ ID 4П 125А 30МА А	106
16925	ДИФФ.ВЫКЛ.НАГРУЗКИ ID 4П 125А 300МА А S	106
16926	ДИФФ.ВЫКЛ.НАГРУЗКИ ID 4П 125А 300МА А	106
16927	ДИФФ.ВЫКЛ.НАГРУЗКИ ID 4П 125А 500МА А	106
16938	ЗАЩИТНЫЕ КОЛПАЧКИ 2П	106
16939	ЗАЩИТНЫЕ КОЛПАЧКИ 4П	106
16940	АКСЕССУАР OFSP для РССВ	106
16966	ДИФФ.ВЫКЛ.НАГРУЗКИ ID 2П 125А 30МА	106
16967	ДИФФ.ВЫКЛ.НАГРУЗКИ ID 2П 125А 300МА	106
16970	ДИФФ.ВЫКЛ.НАГРУЗКИ ID 2П 125А 30МА А	106
16971	ДИФФ.ВЫКЛ.НАГРУЗКИ ID 2П 125А 300МА А	106
16972	ДИФФ.ВЫКЛ.НАГРУЗКИ ID 2П 125А 30МА Asi	106
16973	ДИФФ.ВЫКЛ.НАГРУЗКИ ID 2П 125А 300МА Asi	106
17400	КОМПЛЕКТ ПОДКЛ КОЛЬЦЕВОГО НАКОНЕЧНИКА С60	34
18526	НАБОР ИЗ 2-Х КЛЕММ. ЗАГЛ. ДЛЯ C120	150
18527	НАБОР 10ШТ ИЗ 2-Х КЛЕММ. ЗАГЛ. ДЛЯ C120	150
18610	АВТ. ВЫКЛ. NG125N 1П 10А С	52
18611	АВТ. ВЫКЛ. NG125N 1П 16А С	52
18612	АВТ. ВЫКЛ. NG125N 1П 20А С	52
18613	АВТ. ВЫКЛ. NG125N 1П 25А С	52
18614	АВТ. ВЫКЛ. NG125N 1П 32А С	52
18615	АВТ. ВЫКЛ. NG125N 1П 40А С	52
18616	АВТ. ВЫКЛ. NG125N 1П 50А С	52
18617	АВТ. ВЫКЛ. NG125N 1П 63А С	52
18621	АВТ. ВЫКЛ. NG125N 2П 10А С	52
18622	АВТ. ВЫКЛ. NG125N 2П 16А С	52
18623	АВТ. ВЫКЛ. NG125N 2П 20А С	52
18624	АВТ. ВЫКЛ. NG125N 2П 25А С	52
18625	АВТ. ВЫКЛ. NG125N 2П 32А С	52
18626	АВТ. ВЫКЛ. NG125N 2П 40А С	52
18627	АВТ. ВЫКЛ. NG125N 2П 50А С	52
18628	АВТ. ВЫКЛ. NG125N 2П 63А С	52
18632	АВТ. ВЫКЛ. NG125N 3П 10А С	52
18633	АВТ. ВЫКЛ. NG125N 3П 16А С	52
18634	АВТ. ВЫКЛ. NG125N 3П 20А С	52
18635	АВТ. ВЫКЛ. NG125N 3П 25А С	52
18636	АВТ. ВЫКЛ. NG125N 3П 32А С	52
18637	АВТ. ВЫКЛ. NG125N 3П 40А С	52
18638	АВТ. ВЫКЛ. NG125N 3П 50А С	52
18639	АВТ. ВЫКЛ. NG125N 3П 63А С	52
18640	АВТ. ВЫКЛ. NG125N 3П 80А С	52
18642	АВТ. ВЫКЛ. NG125N 3П 100А С	52
18644	АВТ. ВЫКЛ. NG125N 3П 125А С	52

№ по кат.	Описание	Стр.
18646	АВТ. ВЫКЛ. NG125N 3П+Н 80А С	52
18647	АВТ. ВЫКЛ. NG125N 3П+Н 100А С	52
18648	АВТ. ВЫКЛ. NG125N 3П+Н 125А С	52
18649	АВТ. ВЫКЛ. NG125N 4П 10А С	52
18650	АВТ. ВЫКЛ. NG125N 4П 16А С	52
18651	АВТ. ВЫКЛ. NG125N 4П 20А С	52
18652	АВТ. ВЫКЛ. NG125N 4П 25А С	52
18653	АВТ. ВЫКЛ. NG125N 4П 32А С	52
18654	АВТ. ВЫКЛ. NG125N 4П 40А С	52
18655	АВТ. ВЫКЛ. NG125N 4П 50А С	52
18656	АВТ. ВЫКЛ. NG125N 4П 63А С	52
18658	АВТ. ВЫКЛ. NG125N 4П 80А С	52
18660	АВТ. ВЫКЛ. NG125N 4П 100А С	52
18662	АВТ. ВЫКЛ. NG125N 4П 125А С	52
18663	АВТ. ВЫКЛ. NG125N 3П 80А В	52
18664	АВТ. ВЫКЛ. NG125N 3П 100А В	52
18665	АВТ. ВЫКЛ. NG125N 3П 125А В	52
18666	АВТ. ВЫКЛ. NG125N 4П 80А В	52
18667	АВТ. ВЫКЛ. NG125N 4П 100А В	52
18668	АВТ. ВЫКЛ. NG125N 4П 125А В	52
18669	АВТ. ВЫКЛ. NG125N 3П 80А D	52
18670	АВТ. ВЫКЛ. NG125N 3П 100А D	52
18671	АВТ. ВЫКЛ. NG125N 3П 125А D	52
18672	АВТ. ВЫКЛ. NG125N 4П 80А D	52
18673	АВТ. ВЫКЛ. NG125N 4П 100А D	52
18674	АВТ. ВЫКЛ. NG125N 4П 125А D	52
18705	АВТ. ВЫКЛ. NG125H 1П 10А С	56
18706	АВТ. ВЫКЛ. NG125H 1П 16А С	56
18707	АВТ. ВЫКЛ. NG125H 1П 20А С	56
18708	АВТ. ВЫКЛ. NG125H 1П 25А С	56
18709	АВТ. ВЫКЛ. NG125H 1П 32А С	56
18710	АВТ. ВЫКЛ. NG125H 1П 40А С	56
18711	АВТ. ВЫКЛ. NG125H 1П 50А С	56
18712	АВТ. ВЫКЛ. NG125H 1П 63А С	56
18713	АВТ. ВЫКЛ. NG125H 1П 80А С	56
18714	АВТ. ВЫКЛ. NG125H 2П 10А С	56
18715	АВТ. ВЫКЛ. NG125H 2П 16А С	56
18716	АВТ. ВЫКЛ. NG125H 2П 20А С	56
18717	АВТ. ВЫКЛ. NG125H 2П 25А С	56
18718	АВТ. ВЫКЛ. NG125H 2П 32А С	56
18719	АВТ. ВЫКЛ. NG125H 2П 40А С	56
18720	АВТ. ВЫКЛ. NG125H 2П 50А С	56
18721	АВТ. ВЫКЛ. NG125H 2П 63А С	56
18722	АВТ. ВЫКЛ. NG125H 2П 80А С	56
18723	АВТ. ВЫКЛ. NG125H 3П 10А С	56
18724	АВТ. ВЫКЛ. NG125H 3П 16А С	56
18725	АВТ. ВЫКЛ. NG125H 3П 20А С	56
18726	АВТ. ВЫКЛ. NG125H 3П 25А С	56
18727	АВТ. ВЫКЛ. NG125H 3П 32А С	56
18728	АВТ. ВЫКЛ. NG125H 3П 40А С	56
18729	АВТ. ВЫКЛ. NG125H 3П 50А С	56
18730	АВТ. ВЫКЛ. NG125H 3П 63А С	56
18731	АВТ. ВЫКЛ. NG125H 3П 80А С	56
18732	АВТ. ВЫКЛ. NG125H 4П 10А С	56
18733	АВТ. ВЫКЛ. NG125H 4П 16А С	56
18734	АВТ. ВЫКЛ. NG125H 4П 20А С	56
18735	АВТ. ВЫКЛ. NG125H 4П 25А С	56
18736	АВТ. ВЫКЛ. NG125H 4П 32А С	56
18737	АВТ. ВЫКЛ. NG125H 4П 40А С	56
18738	АВТ. ВЫКЛ. NG125H 4П 50А С	56
18739	АВТ. ВЫКЛ. NG125H 4П 63А С	56
18740	АВТ. ВЫКЛ. NG125H 4П 80А С	56
18741	АВТ. ВЫКЛ. NG125L 1П 10А В	60
18742	АВТ. ВЫКЛ. NG125L 1П 16А В	60
18743	АВТ. ВЫКЛ. NG125L 1П 20А В	60
18744	АВТ. ВЫКЛ. NG125L 1П 25А В	60
18745	АВТ. ВЫКЛ. NG125L 1П 32А В	60
18746	АВТ. ВЫКЛ. NG125L 1П 40А В	60
18747	АВТ. ВЫКЛ. NG125L 1П 50А В	60
18748	АВТ. ВЫКЛ. NG125L 1П 63А В	60
18749	АВТ. ВЫКЛ. NG125L 1П 80А В	60
18750	АВТ. ВЫКЛ. NG125L 2П 10А В	60
18751	АВТ. ВЫКЛ. NG125L 2П 16А В	60
18752	АВТ. ВЫКЛ. NG125L 2П 20А В	60
18753	АВТ. ВЫКЛ. NG125L 2П 25А В	60
18754	АВТ. ВЫКЛ. NG125L 2П 32А В	60
18755	АВТ. ВЫКЛ. NG125L 2П 40А В	60
18756	АВТ. ВЫКЛ. NG125L 2П 50А В	60
18757	АВТ. ВЫКЛ. NG125L 2П 63А В	60
18758	АВТ. ВЫКЛ. NG125L 2П 80А В	60

Указатель каталожных номеров

№ по кат.	Описание	Стр.	№ по кат.	Описание	Стр.
18759	АВТ. ВЫКЛ. NG125L 3П 10А В	60	18856	АВТ. ВЫКЛ. NG125L 3П 80А D	60
18760	АВТ. ВЫКЛ. NG125L 3П 16А В	60	18857	АВТ. ВЫКЛ. NG125L 4П 10А D	60
18761	АВТ. ВЫКЛ. NG125L 3П 20А В	60	18858	АВТ. ВЫКЛ. NG125L 4П 16А D	60
18762	АВТ. ВЫКЛ. NG125L 3П 25А В	60	18859	АВТ. ВЫКЛ. NG125L 4П 20А D	60
18763	АВТ. ВЫКЛ. NG125L 3П 32А В	60	18860	АВТ. ВЫКЛ. NG125L 4П 25А D	60
18764	АВТ. ВЫКЛ. NG125L 3П 40А В	60	18861	АВТ. ВЫКЛ. NG125L 4П 32А D	60
18765	АВТ. ВЫКЛ. NG125L 3П 50А В	60	18862	АВТ. ВЫКЛ. NG125L 4П 40А D	60
18766	АВТ. ВЫКЛ. NG125L 3П 63А В	60	18863	АВТ. ВЫКЛ. NG125L 4П 50А D	60
18767	АВТ. ВЫКЛ. NG125L 3П 80А В	60	18864	АВТ. ВЫКЛ. NG125L 4П 63А D	60
18768	АВТ. ВЫКЛ. NG125L 4П 10А В	60	18865	АВТ. ВЫКЛ. NG125L 4П 80А D	60
18769	АВТ. ВЫКЛ. NG125L 4П 16А В	60	18868	АВТ. ВЫКЛ. NG125L 2П 4А МА	68
18770	АВТ. ВЫКЛ. NG125L 4П 20А В	60	18869	АВТ. ВЫКЛ. NG125L 2П 6,3А МА	68
18771	АВТ. ВЫКЛ. NG125L 4П 25А В	60	18870	АВТ. ВЫКЛ. NG125L 2П 10А МА	68
18772	АВТ. ВЫКЛ. NG125L 4П 32А В	60	18871	АВТ. ВЫКЛ. NG125L 2П 12,5А МА	68
18773	АВТ. ВЫКЛ. NG125L 4П 40А В	60	18872	АВТ. ВЫКЛ. NG125L 2П 16А МА	68
18774	АВТ. ВЫКЛ. NG125L 4П 50А В	60	18873	АВТ. ВЫКЛ. NG125L 2П 25А МА	68
18775	АВТ. ВЫКЛ. NG125L 4П 63А В	60	18874	АВТ. ВЫКЛ. NG125L 2П 40А МА	68
18776	АВТ. ВЫКЛ. NG125L 4П 80А В	60	18875	АВТ. ВЫКЛ. NG125L 2П 63А МА	68
18777	АВТ. ВЫКЛ. NG125L 1П 10А С	60	18876	АВТ. ВЫКЛ. NG125L 2П 80А МА	68
18778	АВТ. ВЫКЛ. NG125L 1П 16А С	60	18879	АВТ. ВЫКЛ. NG125L 3П 4А МА	68
18779	АВТ. ВЫКЛ. NG125L 1П 20А С	60	18880	АВТ. ВЫКЛ. NG125L 3П 6,3А МА	68
18780	АВТ. ВЫКЛ. NG125L 1П 25А С	60	18881	АВТ. ВЫКЛ. NG125L 3П 10А МА	68
18781	АВТ. ВЫКЛ. NG125L 1П 32А С	60	18882	АВТ. ВЫКЛ. NG125L 3П 12,5А МА	68
18782	АВТ. ВЫКЛ. NG125L 1П 40А С	60	18883	АВТ. ВЫКЛ. NG125L 3П 16А МА	68
18783	АВТ. ВЫКЛ. NG125L 1П 50А С	60	18884	АВТ. ВЫКЛ. NG125L 3П 25А МА	68
18784	АВТ. ВЫКЛ. NG125L 1П 63А С	60	18885	АВТ. ВЫКЛ. NG125L 3П 40А МА	68
18785	АВТ. ВЫКЛ. NG125L 1П 80А С	60	18886	АВТ. ВЫКЛ. NG125L 3П 63А МА	68
18788	АВТ. ВЫКЛ. NG125L 2П 10А С	60	18887	АВТ. ВЫКЛ. NG125L 3П 80А МА	68
18789	АВТ. ВЫКЛ. NG125L 2П 16А С	60	19000	БЛОК ДИФФ.ЗАЩ. VIGI NG125 2П 63А 300МА АС	93
18790	АВТ. ВЫКЛ. NG125L 2П 20А С	60	19001	БЛОК ДИФ.ЗАЩ. VIGI NG125 2П 63А 300МА АС	93
18791	АВТ. ВЫКЛ. NG125L 2П 25А С	60	19002	БЛОК ДИФФ.ЗАЩ. VIGI NG125 3П 63А 300МА АС	93
18792	АВТ. ВЫКЛ. NG125L 2П 32А С	60	19003	БЛОК ДИФ.ЗАЩ. VIGI NG125 3П 63А 300МА АС	93
18793	АВТ. ВЫКЛ. NG125L 2П 40А С	60	19004	БЛОК ДИФФ.ЗАЩ. VIGI NG125 4П 63А 300МА АС	93
18794	АВТ. ВЫКЛ. NG125L 2П 50А С	60	19005	БЛОК ДИФ.ЗАЩ. VIGI NG125 4П 63А 300МА АС	93
18795	АВТ. ВЫКЛ. NG125L 2П 63А С	60	19008	БЛОК ДИФФ.ЗАЩ. VIGI NG125 2П 63А 300МА А	94
18796	АВТ. ВЫКЛ. NG125L 2П 80А С	60	19009	БЛОК ДИФФ.ЗАЩ. VIGI NG125 2П 63А 300МА А	94
18799	АВТ. ВЫКЛ. NG125L 3П 10А С	60	19010	БЛОК ДИФФ.ЗАЩ. VIGI NG125 2П 63А 300МА А	94
18800	АВТ. ВЫКЛ. NG125L 3П 16А С	60	19012	БЛОК ДИФФ.ЗАЩ. VIGI NG125 2П 63А 300МА А	94
18801	АВТ. ВЫКЛ. NG125L 3П 20А С	60	19013	БЛОК ДИФФ.ЗАЩ. VIGI NG125 3П 63А 300МА А	94
18802	АВТ. ВЫКЛ. NG125L 3П 25А С	60	19014	БЛОК ДИФФ.ЗАЩ. VIGI NG125 3П 63А 300МА А	94
18803	АВТ. ВЫКЛ. NG125L 3П 32А С	60	19015	БЛОК ДИФФ.ЗАЩ. VIGI NG125 4П 63А 300МА А	94
18804	АВТ. ВЫКЛ. NG125L 3П 40А С	60	19016	БЛОК ДИФФ.ЗАЩ. VIGI NG125 4П 63А 300МА А	94
18805	АВТ. ВЫКЛ. NG125L 3П 50А С	60	19030	БЛОК ДИФ.ЗАЩ. VIGI NG125 2П 63А 300МА А S	94
18806	АВТ. ВЫКЛ. NG125L 3П 63А С	60	19031	БЛОК ДИФ.ЗАЩ. VIGI NG125 2П 63А 1000МА А S	94
18807	АВТ. ВЫКЛ. NG125L 3П 80А С	60	19032	БЛОК ДИФ.ЗАЩ. VIGI NG125 3П 63А 300МА А S	94
18810	АВТ. ВЫКЛ. NG125L 4П 10А С	60	19033	БЛОК ДИФ.ЗАЩ. VIGI NG125 3П 63А 1000МА А S	94
18811	АВТ. ВЫКЛ. NG125L 4П 16А С	60	19034	БЛОК ДИФ.ЗАЩ. VIGI NG125 4П 63А 300МА А S	94
18812	АВТ. ВЫКЛ. NG125L 4П 20А С	60	19035	БЛОК ДИФ.ЗАЩ. VIGI NG125 4П 63А 1000МА А S	94
18813	АВТ. ВЫКЛ. NG125L 4П 25А С	60	19036	БЛОК ДИФФ.ЗАЩ. VIGI NG125 3П 63А 3000МА А	94
18814	АВТ. ВЫКЛ. NG125L 4П 32А С	60	19037	БЛОК ДИФФ.ЗАЩ. VIGI NG125 4П 63А 3000МА А	94
18815	АВТ. ВЫКЛ. NG125L 4П 40А С	60	19039	БЛОК ДИФФ.ЗАЩ. VIGI NG125 3П 125А 300МА А	94
18816	АВТ. ВЫКЛ. NG125L 4П 50А С	60	19041	БЛОК ДИФФ.ЗАЩ. VIGI NG125 4П 125А 300МА А	94
18817	АВТ. ВЫКЛ. NG125L 4П 63А С	60	19042	БЛОК ДИФФ.ЗАЩ. VIGI NG125 4П 125А 300МА А	94
18818	АВТ. ВЫКЛ. NG125L 4П 80А С	60	19044	БЛОК ДИФ.ЗАЩ. VIGI NG125 3П 125А 1000МА А	94
18830	АВТ. ВЫКЛ. NG125L 1П 10А D	60	19046	БЛОК ДИФ.ЗАЩ. VIGI NG125 4П 125А 1000МА А	94
18831	АВТ. ВЫКЛ. NG125L 1П 16А D	60	19047	БЛОК ДИФ.ЗАЩ. VIGI NG125 3П 125А 3000МА А	94
18832	АВТ. ВЫКЛ. NG125L 1П 20А D	60	19049	БЛОК ДИФ.ЗАЩ. VIGI NG125 4П 125А 3000МА А	94
18833	АВТ. ВЫКЛ. NG125L 1П 25А D	60	19053	БЛОК ДИФФ.ЗАЩ. VIGI NG125 3П 63А 3000МА А	94
18834	АВТ. ВЫКЛ. NG125L 1П 32А D	60	19054	БЛОК ДИФФ.ЗАЩ. VIGI NG125 4П 63А 3000МА А	94
18835	АВТ. ВЫКЛ. NG125L 1П 40А D	60	19055	БЛОК ДИФ.ЗАЩ. VIGI NG125 3П 125А 3000МА А	94
18836	АВТ. ВЫКЛ. NG125L 1П 50А D	60	19056	БЛОК ДИФ.ЗАЩ. VIGI NG125 4П 125А 3000МА А	94
18837	АВТ. ВЫКЛ. NG125L 1П 63А D	60	19058	КОНТАКТ СОСТОЯНИЯ SDV 1НО ДЛЯ NG125	162
18838	АВТ. ВЫКЛ. NG125L 1П 80А D	60	19059	КОНТАКТ СОСТОЯНИЯ SDV 1НЗ ДЛЯ NG125	162
18839	АВТ. ВЫКЛ. NG125L 2П 10А D	60	19060	РАСЦЕПИТЕЛЬ МХV ДЛЯ NG125	162
18840	АВТ. ВЫКЛ. NG125L 2П 16А D	60	19061	РАСЦЕПИТЕЛЬ МNХ 230В ДЛЯ NG125	162
18841	АВТ. ВЫКЛ. NG125L 2П 20А D	60	19063	РАСЦЕПИТЕЛЬ МХ+OF 12В ДЛЯ NG125	162
18842	АВТ. ВЫКЛ. NG125L 2П 25А D	60	19064	РАСЦЕПИТЕЛЬ МХ+OF 230-415В ДЛЯ NG125	162
18843	АВТ. ВЫКЛ. NG125L 2П 32А D	60	19065	РАСЦЕПИТЕЛЬ МХ+OF 48/130В ДЛЯ NG125	162
18844	АВТ. ВЫКЛ. NG125L 2П 40А D	60	19066	РАСЦЕПИТЕЛЬ МХ+OF 24В ДЛЯ NG125	162
18845	АВТ. ВЫКЛ. NG125L 2П 50А D	60	19067	РАСЦЕПИТЕЛЬ МN 230В ДЛЯ NG125	162
18846	АВТ. ВЫКЛ. NG125L 2П 63А D	60	19069	РАСЦЕПИТЕЛЬ МN 48В ПЕР ТОК ДЛЯ NG125	162
18847	АВТ. ВЫКЛ. NG125L 2П 80А D	60	19070	РАСЦЕПИТЕЛЬ МN 48В ПОСТ ТОК ДЛЯ NG125	162
18848	АВТ. ВЫКЛ. NG125L 3П 10А D	60	19071	КОНТАКТ СОСТОЯНИЯ OF+OF ДЛЯ NG125	162
18849	АВТ. ВЫКЛ. NG125L 3П 16А D	60	19072	КОНТАКТ СОСТОЯНИЯ OF+SD ДЛЯ NG125	162
18850	АВТ. ВЫКЛ. NG125L 3П 20А D	60	19074	КЛЕММНЫЕ ЗАГЛУШКИ ДЛЯ NG125	158
18851	АВТ. ВЫКЛ. NG125L 3П 25А D	60	19075	КЛЕММНЫЕ ЗАГЛУШКИ ДЛЯ NG125	158
18852	АВТ. ВЫКЛ. NG125L 3П 32А D	60	19076	КЛЕММНЫЕ ЗАГЛУШКИ ДЛЯ NG125	158
18853	АВТ. ВЫКЛ. NG125L 3П 40А D	60	19077	КЛЕММНЫЕ ЗАГЛУШКИ ДЛЯ NG125	158
18854	АВТ. ВЫКЛ. NG125L 3П 50А D	60	19078	КЛЕММНЫЕ ЗАГЛУШКИ ДЛЯ NG125	158
18855	АВТ. ВЫКЛ. NG125L 3П 63А D	60	19080	КЛЕММНЫЕ ЗАГЛУШКИ ДЛЯ NG125	158



Указатель каталожных номеров

№ по кат.	Описание	Стр.
19081	КЛЕММНЫЕ ЗАГЛУШКИ ДЛЯ NG125	158
19082	ЗАГЛУШКИ 2ШТ ДЛЯ ЗП NG125	158
19083	КЛЕММНЫЕ ЗАГЛУШКИ ДЛЯ NG125	158
19084	ЗАЩИТНЫЕ КРЫШКИ ВИНТОВ ДЛЯ NG125	158
19085	ЗАЩИТНЫЕ КРЫШКИ ВИНТОВ ДЛЯ NG125	158
19086	ЗАЩИТНЫЕ КРЫШКИ ВИНТОВ ДЛЯ NG125	158
19087	ЗАЩИТНЫЕ КРЫШКИ ВИНТОВ ДЛЯ NG125	158
19088	ПЕРЕДН ВЫНОСН УДЛИНЕН ПОВОРОТН РУКОЯТКА	158
19089	ПЕРЕДН ВЫНОСН УДЛИНЕН ПОВ РУКОЯТКА КРАСН	158
19090	НАВЕСНАЯ БЛОКИРОВКА ДЛЯ NG125	158
19091	НАБОР ИЗ 4 РАСПРЕДЕЛИТЕЛЬНЫХ КЛЕММНИКОВ	158
19092	ПОВОРОТН РУКОЯТКА ДЛЯ NG125 ЧЕРН	158
19093	ПОД КОЛЬЦЕВОЙ НАКОНЕЧНИК ДЛЯ NG125	158
19094	КОЛЬЦЕВОЙ НАКОНЕЧНИК	158
19095	КЛЕММА 70ММ2 ДЛЯ NG125	158
19096	НАБОР ИЗ 4 РАСПРЕДЕЛИТЕЛЬНЫХ КЛЕММНИКОВ	158
19097	ПОВОРОТН РУКОЯТКА ДЛЯ NG125 КРАСН	158
19099	БЕЛАЯ РУКОЯТКА	158
19100	БЛОК ДИФФ.ЗАЩ. VIGI NG125 ЗП 125А 30МА Asi	96
19101	БЛОК ДИФФ.ЗАЩ. VIGI NG125 4П 125А 30МА Asi	96
19106	БЛОК ДИФ.ЗАЩ.VIGI NG125 ЗП 125А 3000МА Asi	96
19107	БЛОК ДИФ.ЗАЩ.VIGI NG125 4П 125А 3000МА Asi	96
21093	2 ГРЕБ. ШИНКИ ЗП+Н 48 МОД. 9ММ	291
21095	БОКОВЫЕ ЗАГЛУШКИ	291
21096	КОНЦ. ИЗОЛ. КОЛПАЧКИ ДЛЯ ГРЕБ. ШИНКИ	291
21501	ШИНКА ГРЕБЕН. 1П+Н (NL1...(ШАГ9ММ)) 12 МОД.18ММ 80А РАЗРЕЗАЕМАЯ	291
21501	ШИНКА ГРЕБЕН. 1П+Н (NL1...(ШАГ9ММ)) 12 МОД.18ММ 80А РАЗРЕЗАЕМАЯ	291
21503	ШИНКА ГРЕБЕН. 1П+Н (NL1...(ШАГ9ММ)) 24 МОД.18ММ 80А РАЗРЕЗАЕМАЯ	291
21507	ШИНКА ГРЕБЕН. 1П+Н (NL1NL2NL3...(ШАГ9ММ)) 24 МОД.18ММ 80А РАЗРЕЗАЕМАЯ	291
26970	НАВЕСНАЯ БЛОКИРОВКА ДЛЯ С60 НАБОР ИЗ 2ШТ	148
26976	НАБОР ИЗ 2-Х КЛЕММ. ЗАГЛУШЕК ДЛЯ С60 2П	148
26979	РАСЦЕПИТЕЛЬ MSU 275В ДЛЯ С60/С120	148
26981	КРЫШКИ ВИНТОВ ДЛЯ С60 НА 2ПО	148
26996	ОСНОВАНИЕ ДЛЯ ВТЫЧНЫХ АВТ НА 1П С60/С120	148
27001	МЕЖПОЛЮСНЫЕ ПЕРЕГОРОДКИ 10ШТ	148
27046	ПЕРЕДАТОЧНЫЙ МЕХАНИЗМ ДЛЯ РУКОЯТКИ	148
27047	ПОДВИЖНАЯ РУКОЯТКА ДЛЯ С60/С120	148
27048	СТАЦИОНАРНАЯ РУКОЯТКА ДЛЯ С60/С120	148
27053	ВИНТОВОЕ ПРИСОЕДИНЕНИЕ 8ШТ	148
27060	КЛЕММНИК ДЛЯ АЛЮМИНИЕВОГО КАБЕЛЯ	148
27062	ФАЛЬШ-МОДУЛЬ НА DIN РЕЙКУ 9ММ	148
27145	НАВЕСНАЯ БЛОКИРОВКА 4ШТ ДЛЯ С120	148
27150	ДЕРЖАТЕЛЬ НАКЛЕЕК НАБОР ИЗ 10ШТ	148
21093	ШИНКА ГРЕБЕН. ЗП+Н (NL1NL2NL3...(ШАГ9ММ)) 48 МОД. 18ММ 80А РАЗРЕЗАЕМАЯ	110
21503	ГРЕБЕНЧАТАЯ ШИНКА 1П+Н 48 МОД. 9ММ	291
21507	ШИНКА ГРЕБЕН. 1П+Н (NL1NL2NL3...(ШАГ9ММ)) 24 МОД. 18ММ 80А РАЗРЕЗАЕМАЯ	110
26970	Навесная блокировка комплект из 2 шт.	110
A9A15096	ДОП КОНТАКТ ПЕРЕКИДНОЙ ДЛЯ ВЫКЛ НАГР iSW	191
A9A15212	ЗВОНКОВЫЙ ТРАНСФОРМАТОР ITR 16ВА 8/12В	252
A9A15213	ЗВОНКОВЫЙ ТРАНСФОРМАТОР ITR 4ВА 8/12В	252
A9A15214	ЗВОНКОВЫЙ ТРАНСФОРМАТОР ITR 4ВА 8В	252
A9A15215	ЗВОНКОВЫЙ ТРАНСФОРМАТОР ITR 25ВА 12/24В	252
A9A15216	ЗВОНКОВЫЙ ТРАНСФОРМАТОР ITR 8ВА 8/12В	252
A9A15218	ТРАНСФОРМАТОР БЕЗОПАСН. ITR 16ВА 12/24В	252
A9A15219	ТРАНСФОРМАТОР БЕЗОПАСН. ITR 25ВА 12/24В	252
A9A15220	ТРАНСФОРМАТОР БЕЗОПАСН. ITR 40ВА 12/24В	252
A9A15222	ТРАНСФОРМАТОР БЕЗОПАСН. ITR 63ВА 12/24В	252
A9A15306	ЩИТ.РОЗ. IРС DIN 2П+Т 16А 250В	260
A9A15307	ЩИТ.РОЗ. IРС DIN 2П+Т 16А 250В С ИНД	260
A9A15310	ЩИТ.РОЗ. IРС DIN 2П+Т 16А 250В НЕМ	260
A9A15312	ЩИТ.РОЗ. IРС DIN 3П+Т 20А 250В	260
A9A15313	ЩИТ.РОЗ. IРС DIN 3П+Н+Т 20А 250В	260
A9A15322	ЗВУКОВАЯ СИГНАЛИЗАЦИЯ RO 230В	251
A9A15323	ЗВУКОВАЯ СИГНАЛИЗАЦИЯ RO 8-12В	251
A9A15906	РЕЛЕ ОТКЛЮЧЕН. НЕПРИОР НАГР CDS 1Ф 4НЕПР	254
A9A15908	РЕЛЕ ОТКЛЮЧЕН. НЕПРИОР НАГР CDS 1Ф 2НЕПР	254
A9A15913	РЕЛЕ ОТКЛЮЧЕН. НЕПРИОР НАГР CDS 3Ф 1НЕПР	254
A9A15921	20 КРЫШЕК ВИНТ IСТ 2П (10 ВЕРХ+10 НИЖН)	169
A9A15922	20 КРЫШЕК ВИНТ IСТ 3-4П 25А (10В + 10Н)	169
A9A15923	20 КРЫШЕК ВИНТ IСТ 3-4П 40-63А (10В+10Н)	169
A9A26476	IMX РАСЦЕПИТЕЛЬ 100-415В АС (АКТИ 9)	148
A9A26477	IMX РАСЦЕПИТЕЛЬ 48В АС (АКТИ 9)	148
A9A26478	IMX РАСЦЕПИТЕЛЬ 12-24В АС (АКТИ 9)	148
A9A26479	РАСЦЕПИТЕЛЬ MSU 255В ДЛЯ С60/С120	148

№ по кат.	Описание	Стр.
A9A26479	IMX РАСЦЕПИТЕЛЬ 230В АС U>255В (АКТИ 9)	148
A9A26924	КОНТАКТ СОСТОЯНИЯ OF ДЛЯ С60/С120	148
A9A26924	IUF КОНТАКТ СОСТОЯНИЯ (АКТИ 9)	148
A9A26927	КОНТАКТ СОСТОЯНИЯ SD ДЛЯ С60/С120	148
A9A26927	iSD КОНТАКТ СОСТОЯНИЯ (АКТИ 9)	148
A9A26929	КОНТАКТ СОСТОЯНИЯ OF+OF/SD ДЛЯ С60/С120	148
A9A26929	iOF/SD+OF КОНТАКТ СОСТОЯНИЯ (АКТИ 9)	148
A9A26946	РАСЦЕПИТЕЛЬ МХ+OF 110-415В ДЛЯ С60/С120	148
A9A26946	iMX+OF РАСЦЕПИТЕЛЬ 100-415В АС (АКТИ 9)	148
A9A26947	РАСЦЕПИТЕЛЬ МХ+OF 48В АС (АКТИ 9)	148
A9A26947	iMX+OF РАСЦЕПИТЕЛЬ 48В АС (АКТИ 9)	148
A9A26948	РАСЦЕПИТЕЛЬ МХ+OF 12-24В ДЛЯ С60/С120	148
A9A26948	iMX+OF РАСЦЕПИТЕЛЬ 12-24В АС (АКТИ 9)	148
A9A26960	РАСЦЕПИТЕЛЬ MN 230В ДЛЯ С60/С120	148
A9A26960	iMN РАСЦЕПИТЕЛЬ 220-240В (АКТИ 9)	148
A9A26961	iMN РАСЦЕПИТЕЛЬ 48В (АКТИ 9)	148
A9A26963	РАСЦЕПИТЕЛЬ MNS 230В ДЛЯ С60/С120	148
A9A26963	iMNs РАСЦЕПИТЕЛЬ 220-240В (АКТИ 9)	148
A9A26969	iMnx РАСЦЕПИТЕЛЬ 220-240В (АКТИ 9)	148
A9A26970	10 НАВЕСНЫХ БЛОКИРОВОК ДЛЯ iC60, iID	148
A9A26971	iMnx РАСЦЕПИТЕЛЬ 380-415В (АКТИ 9)	148
A9A26975	2 КЛЕММНЫЕ ЗАГЛУШКИ ДЛЯ 18ММ iC60	148
A9A26976	2 КЛЕММНЫЕ ЗАГЛУШКИ ДЛЯ 36ММ iC60, iID	148
A9A26979	IMSU РАСЦЕПИТЕЛЬ 230В АС U>275В (АКТИ 9)	148
A9A26981	20 КРЫШЕК ВИНТОВ ПО 4П (РАЗДЕЛ) iC60 iID	148
A9A26982	12 КРЫШЕК ВИНТОВ ПО 1П ДЛЯ Vigi iC60	148
A9A27001	10 МЕЖПОЛЮСНЫХ ПЕРЕГОРОДОК ДЛЯ iC60 iID	148
A9A27001	10 МЕЖПОЛЮСНЫХ ПЕРЕГОРОДОК ДЛЯ iC60 iID	110
A9A27003	ОСНОВАНИЕ ДЛЯ ВТЫЧН УСТ iC60 iID 18ММ	148
A9A27005	ПОВОРОТНАЯ РУКОЯТКА+АДАПТЕР iC60 ЧЕРНАЯ	148
A9A27006	ПОВОРОТНАЯ РУКОЯТКА+АДАПТЕР iC60 КРАСНАЯ	148
A9A27062	5 ФАЛЬШ-МОДУЛЕЙ 9ММ НА DIN РЕЙКУ(АКТИ 9)	148
A9A27062	5 ФАЛЬШ-МОДУЛЕЙ 9ММ НА DIN РЕЙКУ(АКТИ 9)	110
A9C15030	ICT PLUS 20А 1Р UC 230VAC CONTACTOR	175/2
A9C15031	ICT PLUS HC 20А 1Р UC 230VAC CONTACTOR	175/2
A9C15032	ITL PLUS 16А 1Р UC 230VAC IMPULSE RELAY	186/1
A9C15404	МОДУЛЬ ЦЕНТР УПРАВЛЕНИЯ iATLc 24-240В АС	184
A9C15405	МОДУЛЬ СИГНАЛИЗАЦИИ iATLs 24-240В АС/DC	184
A9C15409	МОДУЛЬ ЦЕНТР УПР+СИГН iATLc+s 24-240В АС	184
A9C15410	МОДУЛЬ М У ЦЕНТР УПР iATLc+c 24-240В АС	184
A9C15412	МОДУЛЬ ПОШАГОВ УПР iATL4 230В АС	184
A9C15413	МОДУЛЬ КНОПКИ ПОДСВЕТ iATLz 130-240В АС	184
A9C15414	МОДУЛЬ П КОМ iATLm 12-240В АС/6-110В DC	184
A9C15415	НАБОР ИЗ 10 ЖЕЛТЫХ КЛИПС ДЛЯ ITL	184
A9C15419	МОДУЛЬ ЗАДЕРЖКИ ВРЕМЕНИ ДЛЯ iCT И ITL	184
A9C15914	ДОП. КОНТАКТ iACTs ДЛЯ iCT 1НО+1НЗ	169
A9C15915	ДОП. КОНТАКТ iACTs ДЛЯ iCT ПЕРЕКИДНОЙ	169
A9C15916	ДОП. КОНТАКТ iACTs ДЛЯ iCT 2НО	169
A9C15918	ПОМЕХОПОДАВЛЯЮЩИЙ ФИЛЬТР iACTr 48-127В	169
A9C15919	ПОМЕХОПОДАВЛЯЮЩИЙ ФИЛЬТР iACTr 12-48В	169
A9C15920	ПОМЕХОПОДАВЛЯЮЩИЙ ФИЛЬТР iACTr 220-240В	169
A9C18185	iMDU ВСПОМОГАТЕЛЬНОЕ УСТРОЙСТВО	202
A9C18308	МОДУЛЬ ДВОЙНОГО УПРАВ-НЕНИЯ iACTc 230В АС	169
A9C18309	МОДУЛЬ ДВОЙНОГО УПРАВЛЕНИЯ iACTc 24В АС	169
A9C20132	МОДУЛЬНЫЙ КОНТАКТОР iCT25А 2НО 24В АС	166
A9C20134	МОДУЛЬНЫЙ КОНТАКТОР iCT25А 4НО 24В АС	166
A9C20137	МОДУЛЬНЫЙ КОНТАКТОР iCT25А 4НЗ 24В АС	166
A9C20162	МОДУЛЬНЫЙ КОНТАКТОР iCT63А 2НО 24В АС	166
A9C20164	МОДУЛЬНЫЙ КОНТАКТОР iCT63А 4НО 24В АС	166
A9C20167	МОДУЛЬНЫЙ КОНТАКТОР iCT63А 4НЗ 24В АС	166
A9C20232	МОДУЛЬНЫЙ КОНТАКТОР iCT25А 2НО 48В АС	166
A9C20531	МОДУЛЬНЫЙ КОНТАКТОР iCT25А 1НО 220В АС	166
A9C20532	МОДУЛЬНЫЙ КОНТАКТОР iCT25А 2НО 220В АС	166
A9C20536	МОДУЛЬНЫЙ КОНТАКТОР iCT25А 2НЗ 220В АС	166
A9C20731	МОД КОНТАКТОР iCT25А 1НО 230/240В АС	166
A9C20732	МОД КОНТАКТОР iCT25А 2НО 230/240В АС	166
A9C20736	МОД КОНТАКТОР iCT25А 2НЗ 230/240В АС	166
A9C20833	МОД КОНТАКТОР iCT25А 3НО 220/240В АС	166
A9C20834	МОД КОНТАКТОР iCT25А 4НО 220/240В АС	166
A9C20837	МОД КОНТАКТОР iCT25А 4НЗ 220/240В АС	166
A9C20838	МОД КОНТАКТОР iCT25А 2НО 2НЗ 220/240В АС	166
A9C20842	МОД КОНТАКТОР iCT40А 2НО 220/240В АС	166
A9C20843	МОД КОНТАКТОР iCT40А 3НО 220/240В АС	166
A9C20844	МОД КОНТАКТОР iCT40А 4НО 220/240В АС	166
A9C20847	МОД КОНТАКТОР iCT40А 4НЗ 220/240В АС	166
A9C20862	МОД КОНТАКТОР iCT63А 2НО 220/240В АС	166
A9C20863	МОД КОНТАКТОР iCT63А 3НО 220/240В АС	166
A9C20864	МОД КОНТАКТОР iCT63А 4НО 220/240В АС	166
A9C20867	МОД КОНТАКТОР iCT63А 4НЗ 220/240В АС	166
A9C20868	МОД КОНТАКТОР iCT63А 2НО 2НЗ 220/240В АС	166

Указатель каталожных номеров

№ по кат.	Описание	Стр.
A9C20869	МОД КОНТАКТОР ICT63A 3НО 1НЗ 220/240В AC	166
A9C20882	МОД КОНТАКТОР ICT100A 2НО 220/240В AC	166
A9C20884	МОД КОНТАКТОР ICT100A 4НО 220/240В AC	166
A9C21132	МОД КОНТАКТОР РУЧ УПР ICT25A 2НО 24В AC	167
A9C21134	МОД КОНТАКТОР РУЧ УПР ICT25A 4НО 24В AC	167
A9C21136	МОД КОНТАКТОР РУЧ УПР ICT25A 2НЗ 24В AC	167
A9C21137	МОД КОНТАКТОР РУЧ УПР ICT25A 4НЗ 24В AC	167
A9C21142	МОД КОНТАКТОР РУЧ УПР ICT40A 2НО 24В AC	167
A9C21144	МОД КОНТАКТОР РУЧ УПР ICT40A 4НО 24В AC	167
A9C21147	МОД КОНТАКТОР РУЧ УПР ICT40A 4НЗ 24В AC	167
A9C21162	МОД КОНТАКТОР РУЧ УПР ICT63A 2НО 24В AC	167
A9C21164	МОД КОНТАКТОР РУЧ УПР ICT63A 4НО 24В AC	167
A9C21532	МОД КОНТАКТОР РУЧ УПР ICT25A 2НО 220В AC	167
A9C21732	МОД КОНТ РУЧ УПР ICT25A 2НО 230/240В AC	167
A9C21833	МОД КОНТ РУЧ УПР ICT25A 3НО 220/240В AC	167
A9C21834	МОД КОНТ РУЧ УПР ICT25A 4НО 220/240В AC	167
A9C21842	МОД КОНТ РУЧ УПР ICT40A 2НО 220/240В AC	167
A9C21843	МОД КОНТ РУЧ УПР ICT40A 3НО 220/240В AC	167
A9C21844	МОД КОНТ РУЧ УПР ICT40A 4НО 220/240В AC	167
A9C21862	МОД КОНТ РУЧ УПР ICT63A 2НО 220/240В AC	167
A9C21864	МОД КОНТ РУЧ УПР ICT63A 4НО 220/240В AC	167
A9C22011	МОДУЛЬНЫЙ КОНТАКТОР ICT16A 1НО 12В AC	166
A9C22012	МОДУЛЬНЫЙ КОНТАКТОР ICT16A 2НО 12В AC	166
A9C22015	МОД КОНТАКТОР ICT16A 1НО 1НЗ 12В AC	166
A9C22111	МОДУЛЬНЫЙ КОНТАКТОР ICT16A 1НО 24В AC	166
A9C22112	МОДУЛЬНЫЙ КОНТАКТОР ICT16A 2НО 24В AC	166
A9C22114	МОДУЛЬНЫЙ КОНТАКТОР ICT16A 4НО 24В AC	166
A9C22115	МОД КОНТАКТОР ICT16A 1НО 1НЗ 24В AC	166
A9C22211	МОДУЛЬНЫЙ КОНТАКТОР ICT16A 1НО 48В AC	166
A9C22212	МОДУЛЬНЫЙ КОНТАКТОР ICT16A 2НО 48В AC	166
A9C22511	МОДУЛЬНЫЙ КОНТАКТОР ICT16A 1НО 220В AC	166
A9C22512	МОДУЛЬНЫЙ КОНТАКТОР ICT16A 2НО 220В AC	166
A9C22515	МОД КОНТАКТОР ICT16A 1НО 1НЗ 220В AC	166
A9C22711	МОД КОНТАКТОР ICT16A 1НО 230/240В AC	166
A9C22712	МОД КОНТАКТОР ICT16A 2НО 230/240В AC	166
A9C22715	МОД КОНТАКТОР ICT16A 1НО 1НЗ 230/240В AC	166
A9C22722	МОД КОНТАКТОР ICT20A 2НО 230/240В AC	166
A9C22813	МОД КОНТАКТОР ICT16A 3НО 220/240В AC	166
A9C22814	МОД КОНТАКТОР ICT16A 4НО 220/240В AC	166
A9C22818	МОД КОНТАКТОР ICT16A 2НО 2НЗ 220/240В AC	166
A9C22824	МОД КОНТАКТОР ICT20A 4НО 220/240В AC	166
A9C23512	МОД КОНТ РУЧ УПР ICT16A 2НО 220В AC	167
A9C23515	МОД КОНТ РУЧ УПР ICT16A 1НО 1НЗ 220В AC	167
A9C23712	МОД КОНТ РУЧ УПР ICT16A 2НО 230/240В AC	167
A9C23715	МОД КОНТ РУЧ ICT16A 1НО 1НЗ 230/240В AC	167
A9C30011	ИМПУЛЬСНОЕ РЕЛЕ iTL16A 1НО 12В AC 6В DC	180
A9C30012	ИМПУЛЬСНОЕ РЕЛЕ iTL16A 2НО 12В AC 6В DC	180
A9C30015	ИМП РЕЛЕ iTL 16A 1НО 1НЗ 12В AC 6В DC	180
A9C30111	ИМПУЛЬСНОЕ РЕЛЕ iTL16A 1НО 24В AC 12В DC	180
A9C30112	ИМПУЛЬСНОЕ РЕЛЕ iTL16A 2НО 24В AC 12В DC	180
A9C30114	ИМПУЛЬСНОЕ РЕЛЕ iTL16A 4НО 24В AC 12В DC	180
A9C30115	ИМП РЕЛЕ iTL 16A 1НО 1НЗ 24В AC 12В DC	180
A9C30211	ИМПУЛЬСНОЕ РЕЛЕ iTL16A 1НО 48В AC 24В DC	180
A9C30212	ИМПУЛЬСНОЕ РЕЛЕ iTL16A 2НО 48В AC 24В DC	180
A9C30215	ИМП РЕЛЕ iTL 16A 1НО 1НЗ 48В AC 24В DC	180
A9C30311	ИМП РЕЛЕ iTL16A 1НО 130В AC 48В DC	180
A9C30312	ИМП РЕЛЕ iTL16A 2НО 130В AC 48В DC	180
A9C30315	ИМП РЕЛЕ iTL 16A 1НО 1НЗ 130В AC 48В DC	180
A9C30811	ИМП РЕЛЕ iTL16A 1НО 230В AC 110В DC	180
A9C30812	ИМП РЕЛЕ iTL16A 2НО 230В AC 110В DC	180
A9C30814	ИМП РЕЛЕ iTL16A 4НО 230В AC 110В DC	180
A9C30815	ИМ РЕЛЕ iTL 16A 1НО 1НЗ 230В AC 110В DC	180
A9C30831	ИМП РЕЛЕ iTL 32A 1НО 230В AC 110В DC	180
A9C32016	БЛОК РАСШИРЕНИЯ iTL16A 2НО 12В AC 6В DC	180
A9C32111	ИМП РЕЛЕ СИГН iTLs 16A 1НО 24В AC 12В DC	181
A9C32116	БЛОК РАСШ iTL16A 2НО 24В AC 12В DC	181
A9C32211	ИМП РЕЛЕ СИГН iTLs 16A 1НО 48В AC 24В DC	181
A9C32216	БЛОК РАСШ iTL16A 2НО 48В AC 24В DC	181
A9C32316	БЛОК РАСШ iTL16A 2НО 130В AC 48В DC	180
A9C32811	ИМП РЕЛЕ СИГН iTLs16A1НО 230В AC 110В DC	181
A9C32816	БЛОК РАСШ iTL16A 2НО 230В AC 110В DC	181
A9C32836	БЛОК РАСШ iTL 32A 1НО 230В AC 110В DC	180
A9C33111	ИМП РЕЛЕ ЦЕНТР УПР iTLc 16A 1НО 24В AC	181
A9C33211	ИМП РЕЛЕ ЦЕНТР УПР iTLc 16A 1НО 48В AC	181
A9C33811	ИМП РЕЛЕ ЦЕНТР УПР iTLc 16A 1НО 230В AC	181
A9C34811	ИМП РЕЛЕ ЦЕНТР УПР iTLm 16A 1НО 230В AC	181
A9C61210	АВТ. ВЫКЛ. REFLEX iC60N 2П 10А В Тi24	202
A9C61216	АВТ. ВЫКЛ. REFLEX iC60N 2П 16А В Тi24	202
A9C61225	АВТ. ВЫКЛ. REFLEX iC60N 2П 25А В Тi24	202
A9C61240	АВТ. ВЫКЛ. REFLEX iC60N 2П 40А В Тi24	202

№ по кат.	Описание	Стр.
A9C61263	АВТ. ВЫКЛ. REFLEX iC60N 2П 63А В Тi24	202
A9C61310	АВТ. ВЫКЛ. REFLEX iC60N 3П 10А В Тi24	202
A9C61316	АВТ. ВЫКЛ. REFLEX iC60N 3П 16А В Тi24	202
A9C61325	АВТ. ВЫКЛ. REFLEX iC60N 3П 25А В Тi24	202
A9C61340	АВТ. ВЫКЛ. REFLEX iC60N 3П 40А В Тi24	202
A9C61363	АВТ. ВЫКЛ. REFLEX iC60N 3П 63А В Тi24	202
A9C61410	АВТ. ВЫКЛ. REFLEX iC60N 4П 10А В Тi24	202
A9C61416	АВТ. ВЫКЛ. REFLEX iC60N 4П 16А В Тi24	202
A9C61425	АВТ. ВЫКЛ. REFLEX iC60N 4П 25А В Тi24	202
A9C61440	АВТ. ВЫКЛ. REFLEX iC60N 4П 40А В Тi24	202
A9C61463	АВТ. ВЫКЛ. REFLEX iC60N 4П 63А В Тi24	202
A9C62210	АВТ. ВЫКЛ. REFLEX iC60N 2П 10А С Тi24	202
A9C62216	АВТ. ВЫКЛ. REFLEX iC60N 2П 16А С Тi24	202
A9C62225	АВТ. ВЫКЛ. REFLEX iC60N 2П 25А С Тi24	202
A9C62240	АВТ. ВЫКЛ. REFLEX iC60N 2П 40А С Тi24	202
A9C62263	АВТ. ВЫКЛ. REFLEX iC60N 2П 63А С Тi24	202
A9C62310	АВТ. ВЫКЛ. REFLEX iC60N 3П 10А С Тi24	202
A9C62316	АВТ. ВЫКЛ. REFLEX iC60N 3П 16А С Тi24	202
A9C62325	АВТ. ВЫКЛ. REFLEX iC60N 3П 25А С Тi24	202
A9C62340	АВТ. ВЫКЛ. REFLEX iC60N 3П 40А С Тi24	202
A9C62363	АВТ. ВЫКЛ. REFLEX iC60N 3П 63А С Тi24	202
A9C62410	АВТ. ВЫКЛ. REFLEX iC60N 4П 10А С Тi24	202
A9C62416	АВТ. ВЫКЛ. REFLEX iC60N 4П 16А С Тi24	202
A9C62425	АВТ. ВЫКЛ. REFLEX iC60N 4П 25А С Тi24	202
A9C62440	АВТ. ВЫКЛ. REFLEX iC60N 4П 40А С Тi24	202
A9C62463	АВТ. ВЫКЛ. REFLEX iC60N 4П 63А С Тi24	202
A9C63210	АВТ. ВЫКЛ. REFLEX iC60N 2П 10А D Тi24	202
A9C63216	АВТ. ВЫКЛ. REFLEX iC60N 2П 16А D Тi24	202
A9C63225	АВТ. ВЫКЛ. REFLEX iC60N 2П 25А D Тi24	202
A9C63310	АВТ. ВЫКЛ. REFLEX iC60N 3П 10А D Тi24	202
A9C63316	АВТ. ВЫКЛ. REFLEX iC60N 3П 16А D Тi24	202
A9C63325	АВТ. ВЫКЛ. REFLEX iC60N 3П 25А D Тi24	202
A9C63410	АВТ. ВЫКЛ. REFLEX iC60N 4П 10А D Тi24	202
A9C63416	АВТ. ВЫКЛ. REFLEX iC60N 4П 16А D Тi24	202
A9C63425	АВТ. ВЫКЛ. REFLEX iC60N 4П 25А D Тi24	202
A9C64210	АВТ. ВЫКЛ. REFLEX iC60H 2П 10А В Тi24	202
A9C64216	АВТ. ВЫКЛ. REFLEX iC60H 2П 16А В Тi24	202
A9C64225	АВТ. ВЫКЛ. REFLEX iC60H 2П 25А В Тi24	202
A9C64240	АВТ. ВЫКЛ. REFLEX iC60H 2П 40А В Тi24	202
A9C64310	АВТ. ВЫКЛ. REFLEX iC60H 3П 10А В Тi24	202
A9C64316	АВТ. ВЫКЛ. REFLEX iC60H 3П 16А В Тi24	202
A9C64325	АВТ. ВЫКЛ. REFLEX iC60H 3П 25А В Тi24	202
A9C64340	АВТ. ВЫКЛ. REFLEX iC60H 3П 40А В Тi24	202
A9C64410	АВТ. ВЫКЛ. REFLEX iC60H 4П 10А В Тi24	202
A9C64416	АВТ. ВЫКЛ. REFLEX iC60H 4П 16А В Тi24	202
A9C64425	АВТ. ВЫКЛ. REFLEX iC60H 4П 25А В Тi24	202
A9C64440	АВТ. ВЫКЛ. REFLEX iC60H 4П 40А В Тi24	202
A9C65210	АВТ. ВЫКЛ. REFLEX iC60H 2П 10А С Тi24	202
A9C65216	АВТ. ВЫКЛ. REFLEX iC60H 2П 16А С Тi24	202
A9C65225	АВТ. ВЫКЛ. REFLEX iC60H 2П 25А С Тi24	202
A9C65240	АВТ. ВЫКЛ. REFLEX iC60H 2П 40А С Тi24	202
A9C65310	АВТ. ВЫКЛ. REFLEX iC60H 3П 10А С Тi24	202
A9C65316	АВТ. ВЫКЛ. REFLEX iC60H 3П 16А С Тi24	202
A9C65325	АВТ. ВЫКЛ. REFLEX iC60H 3П 25А С Тi24	202
A9C65340	АВТ. ВЫКЛ. REFLEX iC60H 3П 40А С Тi24	202
A9C65410	АВТ. ВЫКЛ. REFLEX iC60H 4П 10А С Тi24	202
A9C65416	АВТ. ВЫКЛ. REFLEX iC60H 4П 16А С Тi24	202
A9C65425	АВТ. ВЫКЛ. REFLEX iC60H 4П 25А С Тi24	202
A9C65440	АВТ. ВЫКЛ. REFLEX iC60H 4П 40А С Тi24	202
A9C66210	АВТ. ВЫКЛ. REFLEX iC60H 2П 10А D Тi24	202
A9C66216	АВТ. ВЫКЛ. REFLEX iC60H 2П 16А D Тi24	202
A9C66225	АВТ. ВЫКЛ. REFLEX iC60H 2П 25А D Тi24	202
A9C66310	АВТ. ВЫКЛ. REFLEX iC60H 3П 10А D Тi24	202
A9C66316	АВТ. ВЫКЛ. REFLEX iC60H 3П 16А D Тi24	202
A9C66325	АВТ. ВЫКЛ. REFLEX iC60H 3П 25А D Тi24	202
A9C66410	АВТ. ВЫКЛ. REFLEX iC60H 4П 10А D Тi24	202
A9C66416	АВТ. ВЫКЛ. REFLEX iC60H 4П 16А D Тi24	202
A9C66425	АВТ. ВЫКЛ. REFLEX iC60H 4П 25А D Тi24	202
A9C70112	RCA МОТОР-РЕДУКТОР для iC60 1-2П	186
A9C70114	RCA МОТОР-РЕДУКТОР для iC60 3-4П	186
A9C70122	RCA T124 МОТОР-РЕДУКТОР для iC60 1-2П	194
A9C70124	RCA T124 МОТОР-РЕДУКТОР для iC60 3-4П	194
A9C70132	ARA АВТОМ УСТР ПОВТ ВКЛ для iC60 1-2П	198
A9C70134	ARA АВТОМ УСТР ПОВТ ВКЛ для iC60 3-4П	198
A9C70332	ARA АВТОМ УСТР ПОВТ ВКЛ для iD 1-2П	198
A9C70334	ARA АВТОМ УСТР ПОВТ ВКЛ для iD 3-4П	198
A9C70342	ARA АВТОМ УСТР ПОВТ ВКЛ для iD 1-2П	198
A9D02610	ДИФ.АВТ. iDPN N VIGI 6КА 10А С 10МА А	113
A9D02616	ДИФ.АВТ. iDPN N VIGI 6КА 16А С 10МА А	113
A9D07210	Acti 9 iC60 ДИФ. АВТ. ВЫКЛ. 2П 10А 30mA С 10kA AC	115/3



Указатель каталожных номеров

№ по кат.	Описание	Стр.	№ по кат.	Описание	Стр.
A9D52416	Acti 9 IC60 ДИФ. АВТ. ВЫКЛ. 4P 16A 300mA C 6kA A	115/2	A9D63625	ДИФ.АВ ЭЛЕКТРОННОГО ТИПА Acti 9 iDif K 6KA 25A C 30MA AC	116
A9D52420	Acti 9 IC60 ДИФ. АВТ. ВЫКЛ. 4P 20A 300mA C 6kA A	115/2	A9D63632	ДИФ.АВ ЭЛЕКТРОННОГО ТИПА Acti 9 iDif K 6KA 32A C 30MA AC	116
A9D52425	Acti 9 IC60 ДИФ. АВТ. ВЫКЛ. 4P 25A 300mA C 6kA A	115/2	A9D67310	Acti 9 IC60 ДИФ. АВТ. ВЫКЛ. 3P 10A 30mA C 6kA A	115/2
A9D52432	Acti 9 IC60 ДИФ. АВТ. ВЫКЛ. 4P 32A 300mA C 6kA A	115/2	A9D67313	Acti 9 IC60 ДИФ. АВТ. ВЫКЛ. 3P 13A 30mA C 6kA A	115/2
A9D52606	ДИФ.АВТ. iDPN N VIGI 6KA 6A C 100MA A	113	A9D67316	Acti 9 IC60 ДИФ. АВТ. ВЫКЛ. 3P 16A 30mA C 6kA A	115/2
A9D52610	ДИФ.АВТ. iDPN N VIGI 6KA 10A C 100MA A	113	A9D67320	Acti 9 IC60 ДИФ. АВТ. ВЫКЛ. 3P 20A 30mA C 6kA A	115/2
A9D52613	ДИФ.АВТ. iDPN N VIGI 6KA 13A C 100MA A	113	A9D67325	Acti 9 IC60 ДИФ. АВТ. ВЫКЛ. 3P 25A 30mA C 6kA A	115/2
A9D52616	ДИФ.АВТ. iDPN N VIGI 6KA 16A C 100MA A	113	A9D67332	Acti 9 IC60 ДИФ. АВТ. ВЫКЛ. 3P 32A 30mA C 6kA A	115/2
A9D52620	ДИФ.АВТ. iDPN N VIGI 6KA 20A C 100MA A	113	A9D67410	Acti 9 IC60 ДИФ. АВТ. ВЫКЛ. 4P 10A 30mA C 6kA A	115/2
A9D52625	ДИФ.АВТ. iDPN N VIGI 6KA 25A C 100MA A	113	A9D67413	Acti 9 IC60 ДИФ. АВТ. ВЫКЛ. 4P 13A 30mA C 6kA A	115/2
A9D52632	ДИФ.АВТ. iDPN N VIGI 6KA 32A C 100MA A	113	A9D67416	Acti 9 IC60 ДИФ. АВТ. ВЫКЛ. 4P 16A 30mA C 6kA A	115/2
A9D52640	ДИФ.АВТ. iDPN N VIGI 6KA 40A C 100MA A	113	A9D67420	Acti 9 IC60 ДИФ. АВТ. ВЫКЛ. 4P 20A 30mA C 6kA A	115/2
A9D53606	ДИФ.АВТ. iDPN N VIGI 6KA 6A C 100MA Asi	113	A9D67425	Acti 9 IC60 ДИФ. АВТ. ВЫКЛ. 4P 25A 30mA C 6kA A	115/2
A9D53610	ДИФ.АВТ. iDPN N VIGI 6KA 10A C 100MA Asi	113	A9D67432	Acti 9 IC60 ДИФ. АВТ. ВЫКЛ. 4P 32A 30mA C 6kA A	115/2
A9D53613	ДИФ.АВТ. iDPN N VIGI 6KA 13A C 100MA Asi	113	A9D68604	ДИФ.АВТ. iDPN N VIGI 6KA 4A B 300MA AC	113
A9D53616	ДИФ.АВТ. iDPN N VIGI 6KA 16A C 100MA Asi	113	A9D68606	ДИФ.АВТ. iDPN N VIGI 6KA 6A B 300MA AC	113
A9D53620	ДИФ.АВТ. iDPN N VIGI 6KA 20A C 100MA Asi	113	A9D68610	ДИФ.АВТ. iDPN N VIGI 6KA 10A B 300MA AC	113
A9D53625	ДИФ.АВТ. iDPN N VIGI 6KA 25A C 100MA Asi	113	A9D68616	ДИФ.АВТ. iDPN N VIGI 6KA 16A B 300MA AC	113
A9D53632	ДИФ.АВТ. iDPN N VIGI 6KA 32A C 100MA Asi	113	A9D68620	ДИФ.АВТ. iDPN N VIGI 6KA 20A B 300MA AC	113
A9D53640	ДИФ.АВТ. iDPN N VIGI 6KA 40A C 100MA Asi	113	A9D68625	ДИФ.АВТ. iDPN N VIGI 6KA 25A B 300MA AC	113
A9D54210	Acti 9 IC60 ДИФ. АВТ. ВЫКЛ. 2P 10A 300mA C 10kA A	115/3	A9D68632	ДИФ.АВТ. iDPN N VIGI 6KA 32A B 300MA AC	113
A9D54216	Acti 9 IC60 ДИФ. АВТ. ВЫКЛ. 2P 16A 300mA C 10kA A	115/3	A9D68640	ДИФ.АВТ. iDPN N VIGI 6KA 40A B 300MA AC	113
A9D54220	Acti 9 IC60 ДИФ. АВТ. ВЫКЛ. 2P 20A 300mA C 10kA A	115/3	A9D69604	ДИФ.АВТ. iDPN N VIGI 6KA 4A B 300MA A	113
A9D54225	Acti 9 IC60 ДИФ. АВТ. ВЫКЛ. 2P 25A 300mA C 10kA A	115/3	A9D69606	ДИФ.АВТ. iDPN N VIGI 6KA 6A B 300MA A	113
A9D54232	Acti 9 IC60 ДИФ. АВТ. ВЫКЛ. 2P 32A 300mA C 10kA A	115/3	A9D69610	ДИФ.АВТ. iDPN N VIGI 6KA 10A B 300MA A	113
A9D55410	Acti 9 IC60 ДИФ. АВТ. ВЫКЛ. 4P 10A 300mA C 6kA AC	115/2	A9D69613	ДИФ.АВТ. iDPN N VIGI 6KA 13A B 300MA A	113
A9D55416	Acti 9 IC60 ДИФ. АВТ. ВЫКЛ. 4P 16A 300mA C 6kA AC	115/2	A9D69616	ДИФ.АВТ. iDPN N VIGI 6KA 16A B 300MA A	113
A9D55420	Acti 9 IC60 ДИФ. АВТ. ВЫКЛ. 4P 20A 300mA C 6kA AC	115/2	A9D69620	ДИФ.АВТ. iDPN N VIGI 6KA 20A B 300MA A	113
A9D55425	Acti 9 IC60 ДИФ. АВТ. ВЫКЛ. 4P 25A 300mA C 6kA AC	115/2	A9D69625	ДИФ.АВТ. iDPN N VIGI 6KA 25A B 300MA A	113
A9D55432	Acti 9 IC60 ДИФ. АВТ. ВЫКЛ. 4P 32A 300mA C 6kA AC	115/2	A9D69632	ДИФ.АВТ. iDPN N VIGI 6KA 32A B 300MA A	113
A9D55604	ДИФ.АВТ. iDPN N VIGI 6KA 4A B 30MA AC	113	A9D69640	ДИФ.АВТ. iDPN N VIGI 6KA 40A B 300MA A	113
A9D55606	ДИФ.АВТ. iDPN N VIGI 6KA 6A B 30MA AC	113	A9D77410	Acti 9 IC60 ДИФ. АВТ. ВЫКЛ. 4P 10A 30mA C 6kA SI	115/2
A9D55610	ДИФ.АВТ. iDPN N VIGI 6KA 10A B 30MA AC	113	A9D77413	Acti 9 IC60 ДИФ. АВТ. ВЫКЛ. 4P 13A 30mA C 6kA SI	115/2
A9D55616	ДИФ.АВТ. iDPN N VIGI 6KA 16A B 30MA AC	113	A9D77416	Acti 9 IC60 ДИФ. АВТ. ВЫКЛ. 4P 16A 30mA C 6kA SI	115/2
A9D55620	ДИФ.АВТ. iDPN N VIGI 6KA 20A B 30MA AC	113	A9D77420	Acti 9 IC60 ДИФ. АВТ. ВЫКЛ. 4P 20A 30mA C 6kA SI	115/2
A9D55625	ДИФ.АВТ. iDPN N VIGI 6KA 25A B 30MA AC	113	A9D77425	Acti 9 IC60 ДИФ. АВТ. ВЫКЛ. 4P 25A 30mA C 6kA SI	115/2
A9D55632	ДИФ.АВТ. iDPN N VIGI 6KA 32A B 30MA AC	113	A9D77432	Acti 9 IC60 ДИФ. АВТ. ВЫКЛ. 4P 32A 30mA C 6kA SI	115/2
A9D55640	ДИФ.АВТ. iDPN N VIGI 6KA 40A B 30MA AC	113	A9D87410	Acti 9 IC60 ДИФ. АВТ. ВЫКЛ. 4P 10A 30mA B 6kA A	115/2
A9D55706	ДИФ.АВТ. DPN N VIGI 4P 6KA 6A B 30MA AC	111	A9D87413	Acti 9 IC60 ДИФ. АВТ. ВЫКЛ. 4P 13A 30mA B 6kA A	115/2
A9D55710	ДИФ.АВТ. DPN N VIGI 4P 6KA 10A B 30MA AC	111	A9D87416	Acti 9 IC60 ДИФ. АВТ. ВЫКЛ. 4P 16A 30mA B 6kA A	115/2
A9D55716	ДИФ.АВТ. DPN N VIGI 4P 6KA 16A B 30MA AC	111	A9D87420	Acti 9 IC60 ДИФ. АВТ. ВЫКЛ. 4P 20A 30mA B 6kA A	115/2
A9D55720	ДИФ.АВТ. DPN N VIGI 4P 6KA 20A B 30MA AC	111	A9D87425	Acti 9 IC60 ДИФ. АВТ. ВЫКЛ. 4P 25A 30mA B 6kA A	115/2
A9D55725	ДИФ.АВТ. DPN N VIGI 4P 6KA 25A B 30MA AC	111	A9D87432	Acti 9 IC60 ДИФ. АВТ. ВЫКЛ. 4P 32A 30mA B 6kA A	115/2
A9D55732	ДИФ.АВТ. DPN N VIGI 4P 6KA 32A B 30MA AC	111	A9D97410	Acti 9 IC60 ДИФ. АВТ. ВЫКЛ. 4P 10A 30mA B 6kA SI	115/2
A9D55740	ДИФ.АВТ. DPN N VIGI 4P 6KA 40A B 30MA AC	111	A9D97413	Acti 9 IC60 ДИФ. АВТ. ВЫКЛ. 4P 13A 30mA B 6kA SI	115/2
A9D56604	ДИФ.АВТ. iDPN N VIGI 6KA 4A B 30MA A	113	A9D97416	Acti 9 IC60 ДИФ. АВТ. ВЫКЛ. 4P 16A 30mA B 6kA SI	115/2
A9D56606	ДИФ.АВТ. iDPN N VIGI 6KA 6A B 30MA A	113	A9D97420	Acti 9 IC60 ДИФ. АВТ. ВЫКЛ. 4P 20A 30mA B 6kA SI	115/2
A9D56610	ДИФ.АВТ. iDPN N VIGI 6KA 10A B 30MA A	113	A9D97425	Acti 9 IC60 ДИФ. АВТ. ВЫКЛ. 4P 25A 30mA B 6kA SI	115/2
A9D56613	ДИФ.АВТ. iDPN N VIGI 6KA 13A B 30MA A	113	A9D97432	Acti 9 IC60 ДИФ. АВТ. ВЫКЛ. 4P 32A 30mA B 6kA SI	115/2
A9D56616	ДИФ.АВТ. iDPN N VIGI 6KA 16A B 30MA A	113	A9E18030	КНОПКА УПРАВЛЕНИЯ iРВ СЕРАЯ 1НЗ	187
A9D56620	ДИФ.АВТ. iDPN N VIGI 6KA 20A B 30MA A	113	A9E18031	КНОПКА УПРАВЛЕНИЯ iРВ КРАСНАЯ 1НЗ	187
A9D56625	ДИФ.АВТ. iDPN N VIGI 6KA 25A B 30MA A	113	A9E18032	КНОПКА УПРАВЛЕНИЯ iРВ СЕРАЯ 1НО	187
A9D56632	ДИФ.АВТ. iDPN N VIGI 6KA 32A B 30MA A	113	A9E18033	КНОПКА УПРАВЛЕНИЯ iРВ СЕРАЯ 1НО+1НЗ	187
A9D56640	ДИФ.АВТ. iDPN N VIGI 6KA 40A B 30MA A	113	A9E18034	КНОПКА УПРАВЛЕНИЯ iРВ КРАСН/ЗЕЛ 1НЗ/1НО	187
A9D56706	ДИФ.АВТ. DPN N VIGI 4P 6KA 6A B 30MA A	111	A9E18035	КНОПКА УПРАВ. iРВ СЕРАЯ/СЕРАЯ 1НО/1НО	187
A9D56710	ДИФ.АВТ. DPN N VIGI 4P 6KA 10A B 30MA A	111	A9E18036	КНОПКА УПР-Я iРВ 1НО СЕР+ЗЕЛЕН ИНДИК-Р	187
A9D56713	ДИФ.АВТ. DPN N VIGI 4P 6KA 13A B 30MA A	111	A9E18037	КНОПКА УПР-Я iРВ 1НО СЕР+КРАСН ИНДИК-Р	187
A9D56716	ДИФ.АВТ. DPN N VIGI 4P 6KA 16A B 30MA A	111	A9E18038	КНОПКА УПР-Я iРВ 1НО СЕР+ЗЕЛ ИНД 12-48В	187
A9D56720	ДИФ.АВТ. DPN N VIGI 4P 6KA 20A B 30MA A	111	A9E18039	КНОПКА УПР iРВ 1НО СЕР+КРАСН ИНД 12-48В	187
A9D56725	ДИФ.АВТ. DPN N VIGI 4P 6KA 25A B 30MA A	111	A9E18070	ПЕРЕКЛЮЧАТЕЛЬ iSSW 2 ПОЛ. 1 ПЕРЕК. КОНТ.	188
A9D56732	ДИФ.АВТ. DPN N VIGI 4P 6KA 32A B 30MA A	111	A9E18071	ПЕРЕКЛЮЧАТЕЛЬ iSSW 2 ПОЛ. 2 ПЕРЕК. КОНТ.	188
A9D56740	ДИФ.АВТ. DPN N VIGI 4P 6KA 40A B 30MA A	111	A9E18072	ПЕРЕКЛЮЧАТЕЛЬ iSSW 2 ПОЛ. 1НО+1НЗ	188
A9D57410	Acti 9 IC60 ДИФ. АВТ. ВЫКЛ. 4P 10A 30mA C 6kA AC	115/2	A9E18073	ПЕРЕКЛЮЧАТЕЛЬ iSSW 3 ПОЛ. 1 ПЕРЕК. КОНТ.	188
A9D57416	Acti 9 IC60 ДИФ. АВТ. ВЫКЛ. 4P 16A 30mA C 6kA AC	115/2	A9E18074	ПЕРЕКЛЮЧАТЕЛЬ iSSW 3 ПОЛ. 2 ПЕРЕК. КОНТ.	188
A9D57420	Acti 9 IC60 ДИФ. АВТ. ВЫКЛ. 4P 20A 30mA C 6kA AC	115/2	A9E18320	СВЕТОВОЙ ИНДИКАТОР iIL КРАСНЫЙ 230В	250
A9D57425	Acti 9 IC60 ДИФ. АВТ. ВЫКЛ. 4P 25A 30mA C 6kA AC	115/2	A9E18321	СВЕТОВОЙ ИНДИКАТОР iIL ЗЕЛЕНый 230В	250
A9D57432	Acti 9 IC60 ДИФ. АВТ. ВЫКЛ. 4P 32A 30mA C 6kA AC	115/2	A9E18322	СВЕТОВОЙ ИНДИКАТОР iIL БЕЛый 230В	250
A9D60604	ДИФ.АВТ. iDPN N VIGI 6KA 4A B 100MA A	113	A9E18323	СВЕТОВОЙ ИНДИКАТОР iIL СИНИЙ 230В	250
A9D60606	ДИФ.АВТ. iDPN N VIGI 6KA 6A B 100MA A	113	A9E18324	СВЕТОВОЙ ИНДИКАТОР iIL ЖЕЛТый 230В	250
A9D60610	ДИФ.АВТ. iDPN N VIGI 6KA 10A B 100MA A	113	A9E18325	СВЕТОВОЙ ИНДИКАТОР iIL КРАСН+ЗЕЛЕН 230В	250
A9D60613	ДИФ.АВТ. iDPN N VIGI 6KA 13A B 100MA A	113	A9E18326	СВЕТОВОЙ ИНДИКАТОР iIL МИГАЮЩИЙ 230В	250
A9D60616	ДИФ.АВТ. iDPN N VIGI 6KA 16A B 100MA A	113	A9E18327	СВЕТОВОЙ ИНДИКАТОР iIL ТРЕХФАЗный	250
A9D60620	ДИФ.АВТ. iDPN N VIGI 6KA 20A B 100MA A	113	A9E18328	СВЕТОВОЙ ИНДИКАТОР iIL БЕЛый+БЕЛый 230В	250
A9D60625	ДИФ.АВТ. iDPN N VIGI 6KA 25A B 100MA A	113	A9E18330	СВЕТОВОЙ ИНДИКАТОР iIL КРАСный 12-48В	250
A9D60632	ДИФ.АВТ. iDPN N VIGI 6KA 32A B 100MA A	113	A9E18331	СВЕТОВОЙ ИНДИКАТОР iIL ЗЕЛЕНый 12-48В	250
A9D60640	ДИФ.АВТ. iDPN N VIGI 6KA 40A B 100MA A	113	A9E18332	СВЕТОВОЙ ИНДИКАТОР iIL БЕЛый 12-48В	250
A9D63606	ДИФ.АВ ЭЛЕКТРОННОГО ТИПА Acti 9 iDif K 6KA 6A C 30MA AC	116	A9E18333	СВЕТОВОЙ ИНДИКАТОР iIL СИНИЙ 12-48В	250
A9D63610	ДИФ.АВ ЭЛЕКТРОННОГО ТИПА Acti 9 iDif K 6KA 10A C 30MA AC	116	A9E18334	СВЕТОВОЙ ИНДИКАТОР iIL ЖЕЛТый 12-48В	250
A9D63616	ДИФ.АВ ЭЛЕКТРОННОГО ТИПА Acti 9 iDif K 6KA 16A C 30MA AC	116	A9E18335	СВЕТОВОЙ ИНДИКАТОР iIL КРАСН+ЗЕЛ 12-48В	250
A9D63620	ДИФ.АВ ЭЛЕКТРОННОГО ТИПА Acti 9 iDif K 6KA 20A C 30MA AC	116	A9F73101	АВТ. ВЫКЛ.iC60N 1P 1A B	24

Указатель каталожных номеров

№ по кат.	Описание	Стр.	№ по кат.	Описание	Стр.
A9F79263	АВТ. ВЫКЛ. IC60N 2П 63А С	24	A9F85163	АВТ. ВЫКЛ. IC60N 1П 63А D	28
A9F79306	АВТ. ВЫКЛ. IC60N 3П 6А С	24	A9F85170	АВТ. ВЫКЛ. IC60N 1П 0,5А D	28
A9F79310	АВТ. ВЫКЛ. IC60N 3П 10А С	24	A9F85201	АВТ. ВЫКЛ. IC60N 2П 1А D	28
A9F79316	АВТ. ВЫКЛ. IC60N 3П 16А С	24	A9F85202	АВТ. ВЫКЛ. IC60N 2П 2А D	28
A9F79320	АВТ. ВЫКЛ. IC60N 3П 20А С	24	A9F85203	АВТ. ВЫКЛ. IC60N 2П 3А D	28
A9F79325	АВТ. ВЫКЛ. IC60N 3П 25А С	24	A9F85204	АВТ. ВЫКЛ. IC60N 2П 4А D	28
A9F79332	АВТ. ВЫКЛ. IC60N 3П 32А С	24	A9F85206	АВТ. ВЫКЛ. IC60N 2П 6А D	28
A9F79340	АВТ. ВЫКЛ. IC60N 3П 40А С	24	A9F85210	АВТ. ВЫКЛ. IC60N 2П 10А D	28
A9F79350	АВТ. ВЫКЛ. IC60N 3П 50А С	24	A9F85213	АВТ. ВЫКЛ. IC60N 2П 13А D	28
A9F79363	АВТ. ВЫКЛ. IC60N 3П 63А С	24	A9F85216	АВТ. ВЫКЛ. IC60N 2П 16А D	28
A9F79406	АВТ. ВЫКЛ. IC60N 4П 6А С	24	A9F85220	АВТ. ВЫКЛ. IC60N 2П 20А D	28
A9F79410	АВТ. ВЫКЛ. IC60N 4П 10А С	24	A9F85225	АВТ. ВЫКЛ. IC60N 2П 25А D	28
A9F79416	АВТ. ВЫКЛ. IC60N 4П 16А С	24	A9F85232	АВТ. ВЫКЛ. IC60N 2П 32А D	28
A9F79420	АВТ. ВЫКЛ. IC60N 4П 20А С	24	A9F85240	АВТ. ВЫКЛ. IC60N 2П 40А D	28
A9F79425	АВТ. ВЫКЛ. IC60N 4П 25А С	24	A9F85250	АВТ. ВЫКЛ. IC60N 2П 50А D	28
A9F79432	АВТ. ВЫКЛ. IC60N 4П 32А С	24	A9F85263	АВТ. ВЫКЛ. IC60N 2П 63А D	28
A9F79440	АВТ. ВЫКЛ. IC60N 4П 40А С	24	A9F85270	АВТ. ВЫКЛ. IC60N 2П 0,5А D	28
A9F79450	АВТ. ВЫКЛ. IC60N 4П 50А С	24	A9F85301	АВТ. ВЫКЛ. IC60N 3П 1А D	28
A9F79463	АВТ. ВЫКЛ. IC60N 4П 63А С	24	A9F85302	АВТ. ВЫКЛ. IC60N 3П 2А D	28
A9F83101	АВТ. ВЫКЛ. IC60N 1П 1А В	28	A9F85303	АВТ. ВЫКЛ. IC60N 3П 3А D	28
A9F83102	АВТ. ВЫКЛ. IC60N 1П 2А В	28	A9F85304	АВТ. ВЫКЛ. IC60N 3П 4А D	28
A9F83103	АВТ. ВЫКЛ. IC60N 1П 3А В	28	A9F85306	АВТ. ВЫКЛ. IC60N 3П 6А D	28
A9F83104	АВТ. ВЫКЛ. IC60N 1П 4А В	28	A9F85310	АВТ. ВЫКЛ. IC60N 3П 10А D	28
A9F83113	АВТ. ВЫКЛ. IC60N 1П 13А В	28	A9F85313	АВТ. ВЫКЛ. IC60N 3П 13А D	28
A9F83170	АВТ. ВЫКЛ. IC60N 1П 0,5А В	28	A9F85316	АВТ. ВЫКЛ. IC60N 3П 16А D	28
A9F83201	АВТ. ВЫКЛ. IC60N 2П 1А В	28	A9F85320	АВТ. ВЫКЛ. IC60N 3П 20А D	28
A9F83202	АВТ. ВЫКЛ. IC60N 2П 2А В	28	A9F85325	АВТ. ВЫКЛ. IC60N 3П 25А D	28
A9F83203	АВТ. ВЫКЛ. IC60N 2П 3А В	28	A9F85332	АВТ. ВЫКЛ. IC60N 3П 32А D	28
A9F83204	АВТ. ВЫКЛ. IC60N 2П 4А В	28	A9F85340	АВТ. ВЫКЛ. IC60N 3П 40А D	28
A9F83213	АВТ. ВЫКЛ. IC60N 2П 13А В	28	A9F85350	АВТ. ВЫКЛ. IC60N 3П 50А D	28
A9F83270	АВТ. ВЫКЛ. IC60N 2П 0,5А В	28	A9F85363	АВТ. ВЫКЛ. IC60N 3П 63А D	28
A9F83301	АВТ. ВЫКЛ. IC60N 3П 1А В	28	A9F85370	АВТ. ВЫКЛ. IC60N 3П 0,5А D	28
A9F83302	АВТ. ВЫКЛ. IC60N 3П 2А В	28	A9F85401	АВТ. ВЫКЛ. IC60N 4П 1А D	28
A9F83303	АВТ. ВЫКЛ. IC60N 3П 3А В	28	A9F85402	АВТ. ВЫКЛ. IC60N 4П 2А D	28
A9F83304	АВТ. ВЫКЛ. IC60N 3П 4А В	28	A9F85403	АВТ. ВЫКЛ. IC60N 4П 3А D	28
A9F83313	АВТ. ВЫКЛ. IC60N 3П 13А В	28	A9F85404	АВТ. ВЫКЛ. IC60N 4П 4А D	28
A9F83370	АВТ. ВЫКЛ. IC60N 3П 0,5А В	28	A9F85406	АВТ. ВЫКЛ. IC60N 4П 6А D	28
A9F83401	АВТ. ВЫКЛ. IC60N 4П 1А В	28	A9F85410	АВТ. ВЫКЛ. IC60N 4П 10А D	28
A9F83402	АВТ. ВЫКЛ. IC60N 4П 2А В	28	A9F85413	АВТ. ВЫКЛ. IC60N 4П 13А D	28
A9F83403	АВТ. ВЫКЛ. IC60N 4П 3А В	28	A9F85416	АВТ. ВЫКЛ. IC60N 4П 16А D	28
A9F83404	АВТ. ВЫКЛ. IC60N 4П 4А В	28	A9F85420	АВТ. ВЫКЛ. IC60N 4П 20А D	28
A9F83413	АВТ. ВЫКЛ. IC60N 4П 13А В	28	A9F85425	АВТ. ВЫКЛ. IC60N 4П 25А D	28
A9F83470	АВТ. ВЫКЛ. IC60N 4П 0,5А В	28	A9F85432	АВТ. ВЫКЛ. IC60N 4П 32А D	28
A9F84101	АВТ. ВЫКЛ. IC60N 1П 1А С	28	A9F85440	АВТ. ВЫКЛ. IC60N 4П 40А D	28
A9F84102	АВТ. ВЫКЛ. IC60N 1П 2А С	28	A9F85450	АВТ. ВЫКЛ. IC60N 4П 50А D	28
A9F84103	АВТ. ВЫКЛ. IC60N 1П 3А С	28	A9F85463	АВТ. ВЫКЛ. IC60N 4П 63А D	28
A9F84104	АВТ. ВЫКЛ. IC60N 1П 4А С	28	A9F85470	АВТ. ВЫКЛ. IC60N 4П 0,5А D	28
A9F84113	АВТ. ВЫКЛ. IC60N 2П 13А В	28	A9F88106	АВТ. ВЫКЛ. IC60N 1П 6А В	28
A9F84170	АВТ. ВЫКЛ. IC60N 1П 0,5А С	28	A9F88110	АВТ. ВЫКЛ. IC60N 1П 10А В	28
A9F84201	АВТ. ВЫКЛ. IC60N 2П 1А С	28	A9F88116	АВТ. ВЫКЛ. IC60N 1П 16А В	28
A9F84202	АВТ. ВЫКЛ. IC60N 2П 2А С	28	A9F88120	АВТ. ВЫКЛ. IC60N 1П 20А В	28
A9F84203	АВТ. ВЫКЛ. IC60N 2П 3А С	28	A9F88125	АВТ. ВЫКЛ. IC60N 1П 25А В	28
A9F84204	АВТ. ВЫКЛ. IC60N 2П 4А С	28	A9F88132	АВТ. ВЫКЛ. IC60N 1П 32А В	28
A9F84213	АВТ. ВЫКЛ. IC60N 2П 13А С	28	A9F88140	АВТ. ВЫКЛ. IC60N 1П 40А В	28
A9F84270	АВТ. ВЫКЛ. IC60N 2П 0,5А С	28	A9F88150	АВТ. ВЫКЛ. IC60N 1П 50А В	28
A9F84301	АВТ. ВЫКЛ. IC60N 3П 1А С	28	A9F88163	АВТ. ВЫКЛ. IC60N 1П 63А В	28
A9F84302	АВТ. ВЫКЛ. IC60N 3П 2А С	28	A9F88206	АВТ. ВЫКЛ. IC60N 2П 6А В	28
A9F84303	АВТ. ВЫКЛ. IC60N 3П 3А С	28	A9F88210	АВТ. ВЫКЛ. IC60N 2П 10А В	28
A9F84304	АВТ. ВЫКЛ. IC60N 3П 4А С	28	A9F88216	АВТ. ВЫКЛ. IC60N 2П 16А В	28
A9F84313	АВТ. ВЫКЛ. IC60N 3П 13А С	28	A9F88220	АВТ. ВЫКЛ. IC60N 2П 20А В	28
A9F84370	АВТ. ВЫКЛ. IC60N 3П 0,5А С	28	A9F88225	АВТ. ВЫКЛ. IC60N 2П 25А В	28
A9F84401	АВТ. ВЫКЛ. IC60N 4П 1А С	28	A9F88232	АВТ. ВЫКЛ. IC60N 2П 32А В	28
A9F84402	АВТ. ВЫКЛ. IC60N 4П 2А С	28	A9F88240	АВТ. ВЫКЛ. IC60N 2П 40А В	28
A9F84403	АВТ. ВЫКЛ. IC60N 4П 3А С	28	A9F88250	АВТ. ВЫКЛ. IC60N 2П 50А В	28
A9F84404	АВТ. ВЫКЛ. IC60N 4П 4А С	28	A9F88263	АВТ. ВЫКЛ. IC60N 2П 63А В	28
A9F84413	АВТ. ВЫКЛ. IC60N 4П 13А С	28	A9F88306	АВТ. ВЫКЛ. IC60N 3П 6А В	28
A9F84470	АВТ. ВЫКЛ. IC60N 4П 0,5А С	28	A9F88310	АВТ. ВЫКЛ. IC60N 3П 10А В	28
A9F85101	АВТ. ВЫКЛ. IC60N 1П 1А D	28	A9F88316	АВТ. ВЫКЛ. IC60N 3П 16А В	28
A9F85102	АВТ. ВЫКЛ. IC60N 1П 2А D	28	A9F88320	АВТ. ВЫКЛ. IC60N 3П 20А В	28
A9F85103	АВТ. ВЫКЛ. IC60N 1П 3А D	28	A9F88325	АВТ. ВЫКЛ. IC60N 3П 25А В	28
A9F85104	АВТ. ВЫКЛ. IC60N 1П 4А D	28	A9F88332	АВТ. ВЫКЛ. IC60N 3П 32А В	28
A9F85106	АВТ. ВЫКЛ. IC60N 1П 6А D	28	A9F88340	АВТ. ВЫКЛ. IC60N 3П 40А В	28
A9F85110	АВТ. ВЫКЛ. IC60N 1П 10А D	28	A9F88350	АВТ. ВЫКЛ. IC60N 3П 50А В	28
A9F85113	АВТ. ВЫКЛ. IC60N 1П 13А D	28	A9F88363	АВТ. ВЫКЛ. IC60N 3П 63А В	28
A9F85116	АВТ. ВЫКЛ. IC60N 1П 16А D	28	A9F88406	АВТ. ВЫКЛ. IC60N 4П 06А В	28
A9F85120	АВТ. ВЫКЛ. IC60N 1П 20А D	28	A9F88410	АВТ. ВЫКЛ. IC60N 4П 10А В	28
A9F85125	АВТ. ВЫКЛ. IC60N 1П 25А D	28	A9F88416	АВТ. ВЫКЛ. IC60N 4П 16А В	28
A9F85132	АВТ. ВЫКЛ. IC60N 1П 32А D	28	A9F88420	АВТ. ВЫКЛ. IC60N 4П 20А В	28
A9F85140	АВТ. ВЫКЛ. IC60N 1П 40А D	28	A9F88425	АВТ. ВЫКЛ. IC60N 4П 25А В	28
A9F85150	АВТ. ВЫКЛ. IC60N 1П 50А D	28	A9F88432	АВТ. ВЫКЛ. IC60N 4П 32А В	28



Указатель каталожных номеров

№ по кат.	Описание	Стр.	№ по кат.	Описание	Стр.
A9F93316	АВТ. ВЫКЛ. IC60L 3П 16А В	32	A9F95103	АВТ. ВЫКЛ. IC60L 1П 3А К	32
A9F93320	АВТ. ВЫКЛ. IC60L 3П 20А В	32	A9F95104	АВТ. ВЫКЛ. IC60L 1П 4А К	32
A9F93325	АВТ. ВЫКЛ. IC60L 3П 25А В	32	A9F95106	АВТ. ВЫКЛ. IC60L 1П 6А К	32
A9F93332	АВТ. ВЫКЛ. IC60L 3П 32А В	32	A9F95110	АВТ. ВЫКЛ. IC60L 1П 10А К	32
A9F93340	АВТ. ВЫКЛ. IC60L 3П 40А В	32	A9F95116	АВТ. ВЫКЛ. IC60L 1П 16А К	32
A9F93350	АВТ. ВЫКЛ. IC60L 3П 50А В	32	A9F95120	АВТ. ВЫКЛ. IC60L 1П 20А К	32
A9F93363	АВТ. ВЫКЛ. IC60L 3П 63А В	32	A9F95125	АВТ. ВЫКЛ. IC60L 1П 25А К	32
A9F93370	АВТ. ВЫКЛ. IC60L 3П 0,5А В	32	A9F95132	АВТ. ВЫКЛ. IC60L 1П 32А К	32
A9F93401	АВТ. ВЫКЛ. IC60L 4П 1А В	32	A9F95140	АВТ. ВЫКЛ. IC60L 1П 40А К	32
A9F93402	АВТ. ВЫКЛ. IC60L 4П 2А В	32	A9F95150	АВТ. ВЫКЛ. IC60L 1П 50А К	32
A9F93403	АВТ. ВЫКЛ. IC60L 4П 3А В	32	A9F95163	АВТ. ВЫКЛ. IC60L 1П 63А К	32
A9F93404	АВТ. ВЫКЛ. IC60L 4П 4А В	32	A9F95170	АВТ. ВЫКЛ. IC60L 1П 0,5А К	32
A9F93406	АВТ. ВЫКЛ. IC60L 4П 6А В	32	A9F95172	АВТ. ВЫКЛ. IC60L 1П 1,6А К	32
A9F93410	АВТ. ВЫКЛ. IC60L 4П 10А В	32	A9F95201	АВТ. ВЫКЛ. IC60L 2П 1А К	32
A9F93416	АВТ. ВЫКЛ. IC60L 4П 16А В	32	A9F95202	АВТ. ВЫКЛ. IC60L 2П 2А К	32
A9F93420	АВТ. ВЫКЛ. IC60L 4П 20А В	32	A9F95203	АВТ. ВЫКЛ. IC60L 2П 3А К	32
A9F93425	АВТ. ВЫКЛ. IC60L 4П 25А В	32	A9F95204	АВТ. ВЫКЛ. IC60L 2П 4А К	32
A9F93432	АВТ. ВЫКЛ. IC60L 4П 32А В	32	A9F95206	АВТ. ВЫКЛ. IC60L 2П 6А К	32
A9F93440	АВТ. ВЫКЛ. IC60L 4П 40А В	32	A9F95210	АВТ. ВЫКЛ. IC60L 2П 10А К	32
A9F93450	АВТ. ВЫКЛ. IC60L 4П 50А В	32	A9F95216	АВТ. ВЫКЛ. IC60L 2П 16А К	32
A9F93463	АВТ. ВЫКЛ. IC60L 4П 63А В	32	A9F95220	АВТ. ВЫКЛ. IC60L 2П 20А К	32
A9F93470	АВТ. ВЫКЛ. IC60L 4П 0,5А В	32	A9F95225	АВТ. ВЫКЛ. IC60L 2П 25А К	32
A9F94101	АВТ. ВЫКЛ. IC60L 1П 1А С	32	A9F95232	АВТ. ВЫКЛ. IC60L 2П 32А К	32
A9F94102	АВТ. ВЫКЛ. IC60L 1П 2А С	32	A9F95240	АВТ. ВЫКЛ. IC60L 2П 40А К	32
A9F94103	АВТ. ВЫКЛ. IC60L 1П 3А С	32	A9F95250	АВТ. ВЫКЛ. IC60L 2П 50А К	32
A9F94104	АВТ. ВЫКЛ. IC60L 1П 4А С	32	A9F95263	АВТ. ВЫКЛ. IC60L 2П 63А К	32
A9F94106	АВТ. ВЫКЛ. IC60L 1П 6А С	32	A9F95270	АВТ. ВЫКЛ. IC60L 2П 0,5А К	32
A9F94110	АВТ. ВЫКЛ. IC60L 1П 10А С	32	A9F95272	АВТ. ВЫКЛ. IC60L 2П 1,6А К	32
A9F94116	АВТ. ВЫКЛ. IC60L 1П 16А С	32	A9F95301	АВТ. ВЫКЛ. IC60L 3П 1А К	32
A9F94120	АВТ. ВЫКЛ. IC60L 1П 20А С	32	A9F95302	АВТ. ВЫКЛ. IC60L 3П 2А К	32
A9F94125	АВТ. ВЫКЛ. IC60L 1П 25А С	32	A9F95303	АВТ. ВЫКЛ. IC60L 3П 3А К	32
A9F94132	АВТ. ВЫКЛ. IC60L 1П 32А С	32	A9F95304	АВТ. ВЫКЛ. IC60L 3П 4А К	32
A9F94140	АВТ. ВЫКЛ. IC60L 1П 40А С	32	A9F95306	АВТ. ВЫКЛ. IC60L 3П 6А К	32
A9F94150	АВТ. ВЫКЛ. IC60L 1П 50А С	32	A9F95310	АВТ. ВЫКЛ. IC60L 3П 10А К	32
A9F94163	АВТ. ВЫКЛ. IC60L 1П 63А С	32	A9F95316	АВТ. ВЫКЛ. IC60L 3П 16А К	32
A9F94170	АВТ. ВЫКЛ. IC60L 1П 0,5А С	32	A9F95320	АВТ. ВЫКЛ. IC60L 3П 20А К	32
A9F94201	АВТ. ВЫКЛ. IC60L 2П 1А С	32	A9F95325	АВТ. ВЫКЛ. IC60L 3П 25А К	32
A9F94202	АВТ. ВЫКЛ. IC60L 2П 2А С	32	A9F95332	АВТ. ВЫКЛ. IC60L 3П 32А К	32
A9F94203	АВТ. ВЫКЛ. IC60L 2П 3А С	32	A9F95340	АВТ. ВЫКЛ. IC60L 3П 40А К	32
A9F94204	АВТ. ВЫКЛ. IC60L 2П 4А С	32	A9F95350	АВТ. ВЫКЛ. IC60L 3П 50А К	32
A9F94206	АВТ. ВЫКЛ. IC60L 2П 6А С	32	A9F95363	АВТ. ВЫКЛ. IC60L 3П 63А К	32
A9F94210	АВТ. ВЫКЛ. IC60L 2П 10А С	32	A9F95370	АВТ. ВЫКЛ. IC60L 3П 0,5А К	32
A9F94216	АВТ. ВЫКЛ. IC60L 2П 16А С	32	A9F95372	АВТ. ВЫКЛ. IC60L 3П 1,6А К	32
A9F94220	АВТ. ВЫКЛ. IC60L 2П 20А С	32	A9F95401	АВТ. ВЫКЛ. IC60L 4П 1А К	32
A9F94225	АВТ. ВЫКЛ. IC60L 2П 25А С	32	A9F95402	АВТ. ВЫКЛ. IC60L 4П 2А К	32
A9F94232	АВТ. ВЫКЛ. IC60L 2П 32А С	32	A9F95403	АВТ. ВЫКЛ. IC60L 4П 3А К	32
A9F94240	АВТ. ВЫКЛ. IC60L 2П 40А С	32	A9F95404	АВТ. ВЫКЛ. IC60L 4П 4А К	32
A9F94250	АВТ. ВЫКЛ. IC60L 2П 50А С	32	A9F95406	АВТ. ВЫКЛ. IC60L 4П 6А К	32
A9F94263	АВТ. ВЫКЛ. IC60L 2П 63А С	32	A9F95410	АВТ. ВЫКЛ. IC60L 4П 10А К	32
A9F94270	АВТ. ВЫКЛ. IC60L 2П 0,5А С	32	A9F95416	АВТ. ВЫКЛ. IC60L 4П 16А К	32
A9F94301	АВТ. ВЫКЛ. IC60L 3П 1А С	32	A9F95420	АВТ. ВЫКЛ. IC60L 4П 20А К	32
A9F94302	АВТ. ВЫКЛ. IC60L 3П 2А С	32	A9F95425	АВТ. ВЫКЛ. IC60L 4П 25А К	32
A9F94303	АВТ. ВЫКЛ. IC60L 3П 3А С	32	A9F95432	АВТ. ВЫКЛ. IC60L 4П 32А К	32
A9F94304	АВТ. ВЫКЛ. IC60L 3П 4А С	32	A9F95440	АВТ. ВЫКЛ. IC60L 4П 40А К	32
A9F94306	АВТ. ВЫКЛ. IC60L 3П 6А С	32	A9F95450	АВТ. ВЫКЛ. IC60L 4П 50А К	32
A9F94310	АВТ. ВЫКЛ. IC60L 3П 10А С	32	A9F95463	АВТ. ВЫКЛ. IC60L 4П 63А К	32
A9F94316	АВТ. ВЫКЛ. IC60L 3П 16А С	32	A9F95470	АВТ. ВЫКЛ. IC60L 4П 0,5А К	32
A9F94320	АВТ. ВЫКЛ. IC60L 3П 20А С	32	A9F95472	АВТ. ВЫКЛ. IC60L 4П 1,6А К	32
A9F94325	АВТ. ВЫКЛ. IC60L 3П 25А С	32	A9FDB606	IDPN N ARC 1P N 6A C 6000A УЗДП	117/2
A9F94332	АВТ. ВЫКЛ. IC60L 3П 32А С	32	A9FDB610	IDPN N ARC 1P N 10A C 6000A УЗДП	117/2
A9F94340	АВТ. ВЫКЛ. IC60L 3П 40А С	32	A9FDB616	IDPN N ARC 1P N 16A C 6000A УЗДП	117/2
A9F94350	АВТ. ВЫКЛ. IC60L 3П 50А С	32	A9FDB620	IDPN N ARC 1P N 20A C 6000A УЗДП	117/2
A9F94363	АВТ. ВЫКЛ. IC60L 3П 63А С	32	A9FDB625	IDPN N ARC 1P N 25A C 6000A УЗДП	117/2
A9F94370	АВТ. ВЫКЛ. IC60L 3П 0,5А С	32	A9FDB7610	IDPN N ARC 1P-N 10A B 6000A УЗДП	117/2
A9F94401	АВТ. ВЫКЛ. IC60L 4П 1А С	32	A9FDB7616	IDPN N ARC 1P-N 16A B 6000A УЗДП	117/2
A9F94402	АВТ. ВЫКЛ. IC60L 4П 2А С	32	A9K24101	АВТ. ВЫКЛ. iK60 1П 1А С	40
A9F94403	АВТ. ВЫКЛ. IC60L 4П 3А С	32	A9K24102	АВТ. ВЫКЛ. iK60 1П 2А С	40
A9F94404	АВТ. ВЫКЛ. IC60L 4П 4А С	32	A9K24103	АВТ. ВЫКЛ. iK60 1П 3А С	40
A9F94406	АВТ. ВЫКЛ. IC60L 4П 6А С	32	A9K24104	АВТ. ВЫКЛ. iK60 1П 4А С	40
A9F94410	АВТ. ВЫКЛ. IC60L 4П 10А С	32	A9K24106	АВТ. ВЫКЛ. iK60 1П 6А С	40
A9F94416	АВТ. ВЫКЛ. IC60L 4П 16А С	32	A9K24110	АВТ. ВЫКЛ. iK60 1П 10А С	40
A9F94420	АВТ. ВЫКЛ. IC60L 4П 20А С	32	A9K24113	АВТ. ВЫКЛ. iK60 1П 13А С	40
A9F94425	АВТ. ВЫКЛ. IC60L 4П 25А С	32	A9K24116	АВТ. ВЫКЛ. iK60 1П 16А С	40
A9F94432	АВТ. ВЫКЛ. IC60L 4П 32А С	32	A9K24120	АВТ. ВЫКЛ. iK60 1П 20А С	40
A9F94440	АВТ. ВЫКЛ. IC60L 4П 40А С	32	A9K24125	АВТ. ВЫКЛ. iK60 1П 25А С	40
A9F94450	АВТ. ВЫКЛ. IC60L 4П 50А С	32	A9K24132	АВТ. ВЫКЛ. iK60 1П 32А С	40
A9F94463	АВТ. ВЫКЛ. IC60L 4П 63А С	32	A9K24140	АВТ. ВЫКЛ. iK60 1П 40А С	40
A9F94470	АВТ. ВЫКЛ. IC60L 4П 0,5А С	32	A9K24150	АВТ. ВЫКЛ. iK60 1П 50А С	40
A9F95101	АВТ. ВЫКЛ. IC60L 1П 1А К	32	A9K24163	АВТ. ВЫКЛ. iK60 1П 63А С	40
A9F95102	АВТ. ВЫКЛ. IC60L 1П 2А К	32	A9K24201	АВТ. ВЫКЛ. iK60 2П 1А С	40



Указатель каталожных номеров

№ по кат.	Описание	Стр.
A9K24202	АВТ. ВЫКЛ. iK60 2П 2А С	40
A9K24203	АВТ. ВЫКЛ. iK60 2П 3А С	40
A9K24204	АВТ. ВЫКЛ. iK60 2П 4А С	40
A9K24206	АВТ. ВЫКЛ. iK60 2П 6А С	40
A9K24210	АВТ. ВЫКЛ. iK60 2П 10А С	40
A9K24213	АВТ. ВЫКЛ. iK60 2П 13А С	40
A9K24216	АВТ. ВЫКЛ. iK60 2П 16А С	40
A9K24220	АВТ. ВЫКЛ. iK60 2П 20А С	40
A9K24225	АВТ. ВЫКЛ. iK60 2П 25А С	40
A9K24232	АВТ. ВЫКЛ. iK60 2П 32А С	40
A9K24240	АВТ. ВЫКЛ. iK60 2П 40А С	40
A9K24250	АВТ. ВЫКЛ. iK60 2П 50А С	40
A9K24263	АВТ. ВЫКЛ. iK60 2П 63А С	40
A9K24306	АВТ. ВЫКЛ. iK60 3П 6А С	40
A9K24310	АВТ. ВЫКЛ. iK60 3П 10А С	40
A9K24313	АВТ. ВЫКЛ. iK60 3П 13А С	40
A9K24316	АВТ. ВЫКЛ. iK60 3П 16А С	40
A9K24320	АВТ. ВЫКЛ. iK60 3П 20А С	40
A9K24325	АВТ. ВЫКЛ. iK60 3П 25А С	40
A9K24332	АВТ. ВЫКЛ. iK60 3П 32А С	40
A9K24340	АВТ. ВЫКЛ. iK60 3П 40А С	40
A9K24350	АВТ. ВЫКЛ. iK60 3П 50А С	40
A9K24363	АВТ. ВЫКЛ. iK60 3П 63А С	40
A9K24406	АВТ. ВЫКЛ. iK60 4П 6А С	40
A9K24410	АВТ. ВЫКЛ. iK60 4П 10А С	40
A9K24413	АВТ. ВЫКЛ. iK60 4П 13А С	40
A9K24416	АВТ. ВЫКЛ. iK60 4П 16А С	40
A9K24420	АВТ. ВЫКЛ. iK60 4П 20А С	40
A9K24425	АВТ. ВЫКЛ. iK60 4П 25А С	40
A9K24432	АВТ. ВЫКЛ. iK60 4П 32А С	40
A9K24440	АВТ. ВЫКЛ. iK60 4П 40А С	40
A9K24450	АВТ. ВЫКЛ. iK60 4П 50А С	40
A9K24463	АВТ. ВЫКЛ. iK60 4П 63А С	40
A9L00002	СМЕННЫЙ КАРТРИДЖ ДЛЯ НЕЙТРАЛИ Т2 iPRD	129
A9L08100	УЗИП Т3 iPRD 8 8кА 350В 1П	128
A9L08102	СМЕННЫЙ КАРТРИДЖ С8-350 ДЛЯ Т2 iPRD	129
A9L08122	СМЕННЫЙ КАРТРИДЖ С8-350 ДЛЯ Т2 iPRD IT	129
A9L08200	УЗИП Т3 iPRD 8 8кА 350В 2П	128
A9L08300	УЗИП Т3 iPRD 8 8кА 350В 3П	128
A9L08321	УЗИП Т3 iPRD 8 8кА 460В 3П	128
A9L08400	УЗИП Т3 iPRD 8 8кА 350В 4П	128
A9L08421	УЗИП Т3 iPRD 8 8кА 460В 4П	128
A9L08500	УЗИП Т3 iPRD 8 8кА 350В 1П+N	128
A9L08501	УЗИП Т3 iPRD 8r 8кА 350В 1П+N СИГНАЛ	128
A9L08600	УЗИП Т3 iPRD 8 8кА 350В 3П+N	128
A9L08601	УЗИП Т3 iPRD 8r 8кА 350В 3П+N СИГНАЛ	128
A9L15581	ОПН iPF 65 65кА 340В 3П	124
A9L15582	ОПН iPF 40 40кА 340В 3П	124
A9L15584	ОПН iPF 65 65кА 340В 2П	124
A9L15585	ОПН iPF 65r 65кА 340В 4П С СИГНАЛИЗАЦИЕЙ	124
A9L15587	ОПН iPF 40 40кА 340В 2П	124
A9L15588	ОПН iPF 40 40кА 340В 4П	124
A9L15592	ОПН iPF 20 20кА 340В 2П	124
A9L15593	ОПН iPF 20 20кА 340В 4П	124
A9L15595	ОПН iPF 8 8кА 340В 2П	124
A9L15596	ОПН iPF 8 8кА 340В 4П	124
A9L15597	ОПН iPF 20 20кА 340В 3П	124
A9L15598	ОПН iPF 8 8кА 340В 3П	124
A9L15683	ОПН iPF 65 65кА 340В 1П	124
A9L15686	ОПН iPF 40 40кА 340В 1П	124
A9L15691	ОПН iPF 20 20кА 340В 1П	124
A9L15694	ОПН iPF 8 8кА 340В 1П	124
A9L16292	IQUICK PRD 1PN 40R AVEC REPORT SIGNALISA	134
A9L16293	IQUICK PRD 3P 40R WITH REMOTE TRANSFER S	134
A9L16294	IQUICK PRD 3PN 40R WITH REMOTE TRANSFER	134
A9L16295	iQuick PRD20r modular surge arrester - 1 pole + N - 350V - with remote transfer	134
A9L16296	IQUICK PRD 3P 20R WITH REMOTE TRANSFER S	134
A9L16297	IQUICK PRD 3PN 20R WITH REMOTE TRANSFER	134
A9L16298	IQUICK PRD 1PN 8R WITH REMOTE TRANSFER S	134
A9L16299	iQuick PRD8r modular surge arrester - 3 poles - 350V - with remote transfer	134
A9L16300	IQUICK PRD 3PN 8R WITH REMOTE TRANSFER S	134
A9L16310	cartridge C40-350 for surge arrester iQuick PRD	134
A9L16311	CARTRIDGE C 20-350 SURGE ARRESTER	134
A9L16312	CARTRIDGE C 8-350 SURGE ARRESTER	134
A9L16313	CARTRIDGE C NEUTRAL-350 SURGE ARRESTER	134
A9L16337	IPRC FOR TELECOM NETWORK SURGE ARRESTER	139
A9L16434	УЗИП iPRD-DC40r 600PV	141/1
A9L16436	УЗИП iPRD-DC40r 1000PV	141/1

№ по кат.	Описание	Стр.
A9L16617	iQuick PF modular surge arrester - 1 pole + N - 275V	138
A9L16618	iQuick PF modular surge arrester - 3 poles + N - 275V	138
A9L16619	ISR REMOTE SIGNAL AUXILIARY SURGE ARREST	138
A9L16683	Картридж для УЗИП iPRD-DC40r 600PV	141/1
A9L16690	Картридж для N УЗИП iPRD-DC40r 600PV	141/1
A9L16692	Картридж для УЗИП iPRD-DC40r 1000PV	141/1
A9L20100	УЗИП Т2 iPRD 20 20кА 350В 1П	128
A9L20102	СМЕННЫЙ КАРТРИДЖ С20-350 ДЛЯ Т2 iPRD	129
A9L20122	СМЕННЫЙ КАРТРИДЖ С20-350 ДЛЯ Т2 iPRD IT	129
A9L20200	УЗИП Т2 iPRD 20 20кА 350В 2П	128
A9L20300	УЗИП Т2 iPRD 20 20кА 460В 3П	128
A9L20321	УЗИП Т2 iPRD 20 20кА 350В 3П	128
A9L20400	УЗИП Т2 iPRD 20 20кА 460В 4П	128
A9L20421	УЗИП Т2 iPRD 20 20кА 350В 4П	128
A9L20500	УЗИП Т2 iPRD 20 20кА 350В 1П+N	128
A9L20501	УЗИП Т2 iPRD 20r 20кА 350В 1П+N СИГНАЛ	128
A9L20600	УЗИП Т2 iPRD 20 20кА 350В 3П+N	128
A9L20601	УЗИП Т2 iPRD 20r 20кА 350В 3П+N СИГНАЛ	128
A9L40100	УЗИП Т2 iPRD 40 40кА 350В 1П	128
A9L40101	УЗИП Т2 iPRD 40r 40кА 350В 1П СИГНАЛ	128
A9L40102	СМЕННЫЙ КАРТРИДЖ С40-350 ДЛЯ Т2 iPRD	129
A9L40122	СМЕННЫЙ КАРТРИДЖ С40-350 ДЛЯ Т2 iPRD IT	129
A9L40172	Cartridge C 40 350 for PV	141/4
A9L40182	Cartridge C40 460 for PV	141/4
A9L40200	УЗИП Т2 iPRD 40 40кА 350В 2П	128
A9L40201	УЗИП Т2 iPRD 40r 40кА 350В 2П СИГНАЛ	128
A9L40300	УЗИП Т2 iPRD 40 40кА 350В 3П	128
A9L40301	УЗИП Т2 iPRD 40r 40кА 350В 3П СИГНАЛ	128
A9L40321	УЗИП Т2 iPRD 40r 40кА 460В 3П СИГНАЛ	128
A9L40400	УЗИП Т2 iPRD 40 40кА 350В 4П	128
A9L40401	УЗИП Т2 iPRD 40r 40кА 350В 4П СИГНАЛ	128
A9L40421	УЗИП Т2 iPRD 40r 40кА 460В 4П СИГНАЛ	128
A9L40500	УЗИП Т2 iPRD 40 40кА 350В 1П+N	128
A9L40501	УЗИП Т2 iPRD 40r 40кА 350В 1П+N СИГНАЛ	128
A9L40600	УЗИП Т2 iPRD 40 40кА 350В 3П+N	128
A9L40601	УЗИП Т2 iPRD 40r 40кА 350В 3П+N СИГНАЛ	128
A9L65101	УЗИП Т2 iPRD 65r 65кА 350В 1П СИГНАЛ	128
A9L65102	СМЕННЫЙ КАРТРИДЖ С65-350 ДЛЯ Т2 iPRD	129
A9L65121	УЗИП Т2 iPRD 65r 65кА 460В 1П СИГНАЛ	128
A9L65122	СМЕННЫЙ КАРТРИДЖ С65-350 ДЛЯ Т2 iPRD IT	129
A9L65200	УЗИП Т2 iPRD 65r 65кА 350В 2П СИГНАЛ	128
A9L65301	УЗИП Т2 iPRD 65r 65кА 350В 3П СИГНАЛ	128
A9L65321	УЗИП Т2 iPRD 65r 65кА 460В 3П СИГНАЛ	128
A9L65401	УЗИП Т2 iPRD 65r 65кА 350В 4П СИГНАЛ	128
A9L65501	УЗИП Т2 iPRD 65r 65кА 350В 1П+N СИГНАЛ	128
A9L65601	УЗИП Т2 iPRD 65r 65кА 350В 3П+N СИГНАЛ	128
A9MEM1520	БЕСПРОВОДНЫЙ ДАТЧИК АСТ19 POWERTAG 63A 1P + НЕЙТРАЛЬНЫЙ ПРОВОД =S=	270/8
A9MEM1521	БЕСПРОВОДНЫЙ ДАТЧИК АСТ19 POWERTAG 63A 1P+N / 2P ВЫШЕ АППАРАТА =S=	270/8
A9MEM1522	БЕСПРОВОДНЫЙ ДАТЧИК АСТ19 POWERTAG 63A 1P+N / 2P НИЖЕ АППАРАТА	270/8
A9MEM1540	БЕСПРОВОДНЫЙ ДАТЧИК АСТ19 POWERTAG 63A 3P =S=	270/8
A9MEM1541	БЕСПРОВОДНЫЙ ДАТЧИК АСТ19 POWERTAG 63A 3P+N / 4P ВЫШЕ АППАРАТА =S=	270/8
A9MEM1542	БЕСПРОВОДНЫЙ ДАТЧИК АСТ19 POWERTAG 63A 3P+N / 4P НИЖЕ АППАРАТА =S=	270/8
A9MEM1560	БЕСПРОВОДНЫЙ ДАТЧИК АСТ19 POWERTAG F63 1PN	270/8
A9MEM1561	БЕСПРОВОДНЫЙ ДАТЧИК АСТ19 POWERTAG P63 1PN ВЫШЕ АППАРАТА	270/8
A9MEM1562	БЕСПРОВОДНЫЙ ДАТЧИК АСТ19 POWERTAG P63 1PN НИЖЕ АППАРАТА	270/8
A9MEM1563	БЕСПРОВОДНЫЙ ДАТЧИК АСТ19 POWERTAG P63 1PN НИЖЕ АППАРАТА для АВДТ	270/8
A9MEM1570	БЕСПРОВОДНЫЙ ДАТЧИК АСТ19 POWERTAG F63 3PN	270/8
A9MEM1571	БЕСПРОВОДНЫЙ ДАТЧИК АСТ19 POWERTAG P63 3PN ВЫШЕ АППАРАТА	270/8
A9MEM1572	БЕСПРОВОДНЫЙ ДАТЧИК АСТ19 POWERTAG P63 3PN НИЖЕ АППАРАТА	270/8
A9N15635	РАЗЪЕД-ЛЬ ПРЕДОХР. STI 1П 8,5X31,5 400	72
A9N15636	РАЗЪЕД-ЛЬ ПРЕДОХР. STI 1П 10,3X38 500	72
A9N15645	РАЗЪЕД-ЛЬ ПРЕДОХР. STI 1П+N 8,5X31,5 400	72
A9N15646	РАЗЪЕД-ЛЬ ПРЕДОХР. STI 1П+N 10,3X38 500	72
A9N15650	РАЗЪЕД-ЛЬ ПРЕДОХР. STI 2П 8,5X31,5 400	72
A9N15651	РАЗЪЕД-ЛЬ ПРЕДОХР. STI 2П 10,3X38 500	72
A9N15655	РАЗЪЕД-ЛЬ ПРЕДОХР. STI 3П 8,5X31,5 400	72
A9N15656	РАЗЪЕД-ЛЬ ПРЕДОХР. STI 3П 10,3X38 500	72
A9N15657	РАЗЪЕД-ЛЬ ПРЕДОХР. STI 3П+N 8,5X31,5 400	72
A9N15658	РАЗЪЕД-ЛЬ ПРЕДОХР. STI 3П+N 10,3X38 500	72
A9N18340	АВТ. ВЫКЛ. C120N 1П 63А В	44
A9N18341	АВТ. ВЫКЛ. C120N 1П 80А В	44

Указатель каталожных номеров

№ по кат.	Описание	Стр.
A9N18342	АВТ. ВЫКЛ. C120N 1П 100А В	44
A9N18343	АВТ. ВЫКЛ. C120N 1П 125А В	44
A9N18344	АВТ. ВЫКЛ. C120N 2П 63А В	44
A9N18345	АВТ. ВЫКЛ. C120N 2П 80А В	44
A9N18346	АВТ. ВЫКЛ. C120N 2П 100А В	44
A9N18347	АВТ. ВЫКЛ. C120N 2П 125А В	44
A9N18348	АВТ. ВЫКЛ. C120N 3П 63А В	44
A9N18349	АВТ. ВЫКЛ. C120N 3П 80А В	44
A9N18350	АВТ. ВЫКЛ. C120N 3П 100А В	44
A9N18351	АВТ. ВЫКЛ. C120N 3П 125А В	44
A9N18352	АВТ. ВЫКЛ. C120N 4П 63А В	44
A9N18353	АВТ. ВЫКЛ. C120N 4П 80А В	44
A9N18354	АВТ. ВЫКЛ. C120N 4П 100А В	44
A9N18355	АВТ. ВЫКЛ. C120N 4П 125А В	44
A9N18356	АВТ. ВЫКЛ. C120N 1П 63А С	44
A9N18357	АВТ. ВЫКЛ. C120N 1П 80А С	44
A9N18358	АВТ. ВЫКЛ. C120N 1П 100А С	44
A9N18359	АВТ. ВЫКЛ. C120N 1П 125А С	44
A9N18360	АВТ. ВЫКЛ. C120N 2П 63А С	44
A9N18361	АВТ. ВЫКЛ. C120N 2П 80А С	44
A9N18362	АВТ. ВЫКЛ. C120N 2П 100А С	44
A9N18363	АВТ. ВЫКЛ. C120N 2П 125А С	44
A9N18364	АВТ. ВЫКЛ. C120N 3П 63А С	44
A9N18365	АВТ. ВЫКЛ. C120N 3П 80А С	44
A9N18367	АВТ. ВЫКЛ. C120N 3П 100А С	44
A9N18369	АВТ. ВЫКЛ. C120N 3П 125А С	44
A9N18371	АВТ. ВЫКЛ. C120N 4П 63А С	44
A9N18372	АВТ. ВЫКЛ. C120N 4П 80А С	44
A9N18374	АВТ. ВЫКЛ. C120N 4П 100А С	44
A9N18376	АВТ. ВЫКЛ. C120N 4П 125А С	44
A9N18378	АВТ. ВЫКЛ. C120N 1П 63А D	44
A9N18379	АВТ. ВЫКЛ. C120N 1П 80А D	44
A9N18380	АВТ. ВЫКЛ. C120N 1П 100А D	44
A9N18381	АВТ. ВЫКЛ. C120N 1П 125А D	44
A9N18382	АВТ. ВЫКЛ. C120N 2П 63А D	44
A9N18383	АВТ. ВЫКЛ. C120N 2П 80А D	44
A9N18384	АВТ. ВЫКЛ. C120N 2П 100А D	44
A9N18385	АВТ. ВЫКЛ. C120N 2П 125А D	44
A9N18386	АВТ. ВЫКЛ. C120N 3П 63А D	44
A9N18387	АВТ. ВЫКЛ. C120N 3П 80А D	44
A9N18388	АВТ. ВЫКЛ. C120N 3П 100А D	44
A9N18389	АВТ. ВЫКЛ. C120N 3П 125А D	44
A9N18390	АВТ. ВЫКЛ. C120N 4П 63А D	44
A9N18391	АВТ. ВЫКЛ. C120N 4П 80А D	44
A9N18392	АВТ. ВЫКЛ. C120N 4П 100А D	44
A9N18393	АВТ. ВЫКЛ. C120N 4П 125А D	44
A9N18401	АВТ. ВЫКЛ. C120H 1П 63А В	48
A9N18402	АВТ. ВЫКЛ. C120H 1П 80А В	48
A9N18403	АВТ. ВЫКЛ. C120H 1П 100А В	48
A9N18404	АВТ. ВЫКЛ. C120H 1П 125А В	48
A9N18412	АВТ. ВЫКЛ. C120H 2П 63А В	48
A9N18413	АВТ. ВЫКЛ. C120H 2П 80А В	48
A9N18414	АВТ. ВЫКЛ. C120H 2П 100А В	48
A9N18415	АВТ. ВЫКЛ. C120H 2П 125А В	48
A9N18423	АВТ. ВЫКЛ. C120H 3П 63А В	48
A9N18424	АВТ. ВЫКЛ. C120H 3П 80А В	48
A9N18425	АВТ. ВЫКЛ. C120H 3П 100А В	48
A9N18426	АВТ. ВЫКЛ. C120H 3П 125А В	48
A9N18434	АВТ. ВЫКЛ. C120H 4П 63А В	48
A9N18435	АВТ. ВЫКЛ. C120H 4П 80А В	48
A9N18436	АВТ. ВЫКЛ. C120H 4П 100А В	48
A9N18437	АВТ. ВЫКЛ. C120H 4П 125А В	48
A9N18445	АВТ. ВЫКЛ. C120H 1П 63А С	48
A9N18446	АВТ. ВЫКЛ. C120H 1П 80А С	48
A9N18447	АВТ. ВЫКЛ. C120H 1П 100А С	48
A9N18448	АВТ. ВЫКЛ. C120H 1П 125А С	48
A9N18456	АВТ. ВЫКЛ. C120H 2П 63А С	48
A9N18457	АВТ. ВЫКЛ. C120H 2П 80А С	48
A9N18458	АВТ. ВЫКЛ. C120H 2П 100А С	48
A9N18459	АВТ. ВЫКЛ. C120H 2П 125А С	48
A9N18467	АВТ. ВЫКЛ. C120H 3П 63А С	48
A9N18468	АВТ. ВЫКЛ. C120H 3П 80А С	48
A9N18469	АВТ. ВЫКЛ. C120H 3П 100А С	48
A9N18470	АВТ. ВЫКЛ. C120H 3П 125А С	48
A9N18478	АВТ. ВЫКЛ. C120H 4П 63А С	48
A9N18479	АВТ. ВЫКЛ. C120H 4П 80А С	48
A9N18480	АВТ. ВЫКЛ. C120H 4П 100А С	48
A9N18481	АВТ. ВЫКЛ. C120H 4П 125А С	48
A9N18489	АВТ. ВЫКЛ. C120H 1П 63А D	48
A9N18490	АВТ. ВЫКЛ. C120H 1П 80А D	48

№ по кат.	Описание	Стр.
A9N18491	АВТ. ВЫКЛ. C120H 1П 100А D	48
A9N18492	АВТ. ВЫКЛ. C120H 1П 125А D	48
A9N18500	АВТ. ВЫКЛ. C120H 2П 63А D	48
A9N18501	АВТ. ВЫКЛ. C120H 2П 80А D	48
A9N18502	АВТ. ВЫКЛ. C120H 2П 100А D	48
A9N18503	АВТ. ВЫКЛ. C120H 2П 125А D	48
A9N18511	АВТ. ВЫКЛ. C120H 3П 63А D	48
A9N18512	АВТ. ВЫКЛ. C120H 3П 80А D	48
A9N18513	АВТ. ВЫКЛ. C120H 3П 100А D	48
A9N18514	АВТ. ВЫКЛ. C120H 3П 125А D	48
A9N18522	АВТ. ВЫКЛ. C120H 4П 63А D	48
A9N18523	АВТ. ВЫКЛ. C120H 4П 80А D	48
A9N18524	АВТ. ВЫКЛ. C120H 4П 100А D	48
A9N18525	АВТ. ВЫКЛ. C120H 4П 125А D	48
A9N18544	БЛОК ДИФФ.ЗАЩ. VIGI C120 2П 125А 300МА	88
A9N18545	БЛОК ДИФФ.ЗАЩ. VIGI C120 2П 125А 1000МА	88
A9N18546	БЛОК ДИФФ.ЗАЩ. VIGI C120 3П 125А 300МА	88
A9N18547	БЛОК ДИФФ.ЗАЩ. VIGI C120 3П 125А 1000МА	88
A9N18548	БЛОК ДИФФ.ЗАЩ. VIGI C120 4П 125А 300МА	88
A9N18549	БЛОК ДИФФ.ЗАЩ. VIGI C120 4П 125А 1000МА	88
A9N18563	БЛОК ДИФ.ЗАЩ. VIGI C120 2П 125А 30М	88
A9N18564	БЛОК ДИФФ.ЗАЩ. VIGI C120 2П 125А 300М	88
A9N18565	БЛОК ДИФФ.ЗАЩ. VIGI C120 2П 125А 500М	88
A9N18566	БЛОК ДИФФ.ЗАЩ. VIGI C120 3П 125А 30М	88
A9N18567	БЛОК ДИФФ.ЗАЩ. VIGI C120 3П 125А 300М	88
A9N18568	БЛОК ДИФФ.ЗАЩ. VIGI C120 3П 125А 500М	88
A9N18569	БЛОК ДИФФ.ЗАЩ. VIGI C120 4П 125А 30М	88
A9N18570	БЛОК ДИФФ.ЗАЩ. VIGI C120 4П 125А 300М	88
A9N18571	БЛОК ДИФФ.ЗАЩ. VIGI C120 4П 125А 500М	88
A9N18572	БЛОК ДИФФ.ЗАЩ. VIGI C120 2П 125А 30МА	89
A9N18573	БЛОК ДИФФ.ЗАЩ. VIGI C120 2П 125А 300МА	89
A9N18574	БЛОК ДИФФ.ЗАЩ. VIGI C120 2П 125А 500МА	89
A9N18575	БЛОК ДИФФ.ЗАЩ. VIGI C120 3П 125А 30МА	89
A9N18576	БЛОК ДИФФ.ЗАЩ. VIGI C120 3П 125А 300МА	89
A9N18577	БЛОК ДИФФ.ЗАЩ. VIGI C120 3П 125А 500МА	89
A9N18578	БЛОК ДИФФ.ЗАЩ. VIGI C120 4П 125А 30МА	89
A9N18579	БЛОК ДИФФ.ЗАЩ. VIGI C120 4П 125А 300МА	89
A9N18580	БЛОК ДИФФ.ЗАЩ. VIGI C120 4П 125А 500МА	89
A9N18581	БЛОК ДИФ.ЗАЩ. VIGI C120 2П 125А 300МА А	89
A9N18583	БЛОК ДИФ.ЗАЩ. VIGI C120 2П 125А 1000МА А	89
A9N18584	БЛОК ДИФ.ЗАЩ. VIGI C120 3П 125А 300МА А	89
A9N18586	БЛОК ДИФ.ЗАЩ. VIGI C120 3П 125А 1000МА А	89
A9N18587	БЛОК ДИФ.ЗАЩ. VIGI C120 4П 125А 300МА А	89
A9N18598	БЛОК ДИФФ.ЗАЩ. VIGI C120 4П 125А 1000МА	89
A9N19631	ДИФФ.АВТ. DPN N VIGI 6КА 6А С 30МА Asi	108
A9N19632	ДИФФ.АВТ. DPN N VIGI 6КА 10А С 30МА Asi	108
A9N19633	ДИФФ.АВТ. DPN N VIGI 6КА 13А С 30МА Asi	108
A9N19634	ДИФФ.АВТ. DPN N VIGI 6КА 16А С 30МА Asi	108
A9N19635	ДИФФ.АВТ. DPN N VIGI 6КА 20А С 30МА Asi	108
A9N19636	ДИФФ.АВТ. DPN N VIGI 6КА 25А С 30МА Asi	108
A9N19637	ДИФФ.АВТ. DPN N VIGI 6КА 32А С 30МА Asi	108
A9N19638	ДИФФ.АВТ. DPN N VIGI 6КА 40А С 30МА Asi	108
A9N19641	ДИФФ.АВТ. DPN N VIGI 6КА 6А С 300МА Asi	108
A9N19642	ДИФФ.АВТ. DPN N VIGI 6КА 10А С 300МА Asi	108
A9N19643	ДИФФ.АВТ. DPN N VIGI 6КА 13А С 300МА Asi	108
A9N19644	ДИФФ.АВТ. DPN N VIGI 6КА 16А С 300МА Asi	108
A9N19645	ДИФФ.АВТ. DPN N VIGI 6КА 20А С 300МА Asi	108
A9N19646	ДИФФ.АВТ. DPN N VIGI 6КА 25А С 300МА Asi	108
A9N19647	ДИФФ.АВТ. DPN N VIGI 6КА 32А С 300МА Asi	108
A9N19648	ДИФФ.АВТ. DPN N VIGI 6КА 40А С 300МА Asi	108
A9N19650	ДИФФ.АВТ. DPN N VIGI 6КА 4А В 30МА АС	108
A9N19651	ДИФФ.АВТ. DPN N VIGI 6КА 6А В 30МА АС	108
A9N19653	ДИФФ.АВТ. DPN N VIGI 6КА 10А В 30МА АС	108
A9N19655	ДИФФ.АВТ. DPN N VIGI 6КА 16А В 30МА АС	108
A9N19656	ДИФФ.АВТ. DPN N VIGI 6КА 20А В 30МА АС	108
A9N19657	ДИФФ.АВТ. DPN N VIGI 6КА 25А В 30МА АС	108
A9N19658	ДИФФ.АВТ. DPN N VIGI 6КА 32А В 30МА АС	108
A9N19659	ДИФФ.АВТ. DPN N VIGI 6КА 40А В 30МА АС	108
A9N19661	ДИФФ.АВТ. DPN N VIGI 6КА 6А С 30МА АС	108
A9N19663	ДИФФ.АВТ. DPN N VIGI 6КА 10А С 30МА АС	108
A9N19665	ДИФФ.АВТ. DPN N VIGI 6КА 16А С 30МА АС	108
A9N19666	ДИФФ.АВТ. DPN N VIGI 6КА 20А С 30МА АС	108
A9N19667	ДИФФ.АВТ. DPN N VIGI 6КА 25А С 30МА АС	108
A9N19668	ДИФФ.АВТ. DPN N VIGI 6КА 32А С 30МА АС	108
A9N19669	ДИФФ.АВТ. DPN N VIGI 6КА 40А С 30МА АС	108
A9N19671	ДИФФ.АВТ. DPN N VIGI 6КА 6А В 300МА АС	108
A9N19673	ДИФФ.АВТ. DPN N VIGI 6КА 10А В 300МА АС	108
A9N19675	ДИФФ.АВТ. DPN N VIGI 6КА 16А В 300МА АС	108
A9N19676	ДИФФ.АВТ. DPN N VIGI 6КА 20А В 300МА АС	108
A9N19677	ДИФФ.АВТ. DPN N VIGI 6КА 25А В 300МА АС	108



Указатель каталожных номеров

№ по кат.	Описание	Стр.
A9N19678	ДИФФ.АВТ. DPN N VIGI 6KA 32A B 300MA AC	108
A9N19679	ДИФФ.АВТ. DPN N VIGI 6KA 40A B 300MA AC	108
A9N19681	ДИФФ.АВТ. DPN N VIGI 6KA 6A C 300MA AC	108
A9N19683	ДИФФ.АВТ. DPN N VIGI 6KA 10A C 300MA AC	108
A9N19685	ДИФФ.АВТ. DPN N VIGI 6KA 16A C 300MA AC	108
A9N19686	ДИФФ.АВТ. DPN N VIGI 6KA 20A C 300MA AC	108
A9N19687	ДИФФ.АВТ. DPN N VIGI 6KA 25A C 300MA AC	108
A9N19688	ДИФФ.АВТ. DPN N VIGI 6KA 32A C 300MA AC	108
A9N19689	ДИФФ.АВТ. DPN N VIGI 6KA 40A C 300MA AC	108
A9N21552	АВТ. ВЫКЛ. iDPN N 6KA 1A	43
A9N21553	АВТ. ВЫКЛ. iDPN N 6KA 2A	43
A9N21554	АВТ. ВЫКЛ. iDPN N 6KA 3A	43
A9N21555	АВТ. ВЫКЛ. iDPN N 6KA 6A	43
A9N21556	АВТ. ВЫКЛ. iDPN N 6KA 10A	43
A9N21557	АВТ. ВЫКЛ. iDPN N 6KA 16A	43
A9N21558	АВТ. ВЫКЛ. iDPN N 6KA 20A	43
A9N21559	АВТ. ВЫКЛ. iDPN N 6KA 25A	43
A9N21560	АВТ. ВЫКЛ. iDPN N 6KA 32A	43
A9N21561	АВТ. ВЫКЛ. iDPN N 6KA 40A	43
A9N26479	РАСЦЕПИТЕЛЬ MSU 255В ДЛЯ DPN N, DPN N Vigi	156
A9N26924	КОНТАКТ СОСТОЯНИЯ OF ДЛЯ DPN N, DPN N Vigi	156
A9N26927	КОНТАКТ СОСТОЯНИЯ SD ДЛЯ DPN N, DPN N Vigi	156
A9N26929	КОНТАКТ СОСТОЯНИЯ OF+OF/SD ДЛЯ DPN N, DPN N Vigi	156
A9N26946	РАСЦЕПИТЕЛЬ МХ+OF 110-415В ДЛЯ DPN N, DPN N Vigi	156
A9N26947	РАСЦЕПИТЕЛЬ МХ+OF 48В ДЛЯ DPN N, DPN N Vigi	156
A9N26948	РАСЦЕПИТЕЛЬ МХ+OF 12-24В ДЛЯ DPN N, DPN N Vigi	156
A9N26960	РАСЦЕПИТЕЛЬ MN 230В ДЛЯ DPN N, DPN N Vigi	156
A9N26963	РАСЦЕПИТЕЛЬ MNS 230В ДЛЯ DPN N, DPN N Vigi	156
A9N26979	РАСЦЕПИТЕЛЬ MSU 275В ДЛЯ DPN N, DPN N Vigi	156
A9N61500	АВТ. ВЫКЛ.С60Н-DC 1П 0,5А С 250В DC	36
A9N61501	АВТ. ВЫКЛ.С60Н-DC 1П 1А С 250В DC	36
A9N61502	АВТ. ВЫКЛ.С60Н-DC 1П 2А С 250В DC	36
A9N61503	АВТ. ВЫКЛ.С60Н-DC 1П 3А С 250В DC	36
A9N61504	АВТ. ВЫКЛ.С60Н-DC 1П 4А С 250В DC	36
A9N61505	АВТ. ВЫКЛ.С60Н-DC 1П 5А С 250В DC	36
A9N61506	АВТ. ВЫКЛ.С60Н-DC 1П 6А С 250В DC	36
A9N61508	АВТ. ВЫКЛ.С60Н-DC 1П 10А С 250В DC	36
A9N61509	АВТ. ВЫКЛ.С60Н-DC 1П 13А С 250В DC	36
A9N61510	АВТ. ВЫКЛ.С60Н-DC 1П 15А С 250В DC	36
A9N61511	АВТ. ВЫКЛ.С60Н-DC 1П 16А С 250В DC	36
A9N61512	АВТ. ВЫКЛ.С60Н-DC 1П 20А С 250В DC	36
A9N61513	АВТ. ВЫКЛ.С60Н-DC 1П 25А С 250В DC	36
A9N61514	АВТ. ВЫКЛ.С60Н-DC 1П 30А С 250В DC	36
A9N61515	АВТ. ВЫКЛ.С60Н-DC 1П 32А С 250В DC	36
A9N61517	АВТ. ВЫКЛ.С60Н-DC 1П 40А С 250В DC	36
A9N61518	АВТ. ВЫКЛ.С60Н-DC 1П 50А С 250В DC	36
A9N61519	АВТ. ВЫКЛ.С60Н-DC 1П 63А С 250В DC	36
A9N61520	АВТ. ВЫКЛ.С60Н-DC 2П 0,5А С 500В DC	36
A9N61521	АВТ. ВЫКЛ.С60Н-DC 2П 1А С 500В DC	36
A9N61522	АВТ. ВЫКЛ.С60Н-DC 2П 2А С 500В DC	36
A9N61523	АВТ. ВЫКЛ.С60Н-DC 2П 3А С 500В DC	36
A9N61524	АВТ. ВЫКЛ.С60Н-DC 2П 4А С 500В DC	36
A9N61525	АВТ. ВЫКЛ.С60Н-DC 2П 5А С 500В DC	36
A9N61526	АВТ. ВЫКЛ.С60Н-DC 2П 6А С 500В DC	36
A9N61528	АВТ. ВЫКЛ.С60Н-DC 2П 10А С 500В DC	36
A9N61529	АВТ. ВЫКЛ.С60Н-DC 2П 13А С 500В DC	36
A9N61530	АВТ. ВЫКЛ.С60Н-DC 2П 15А С 500В DC	36
A9N61531	АВТ. ВЫКЛ.С60Н-DC 2П 16А С 500В DC	36
A9N61532	АВТ. ВЫКЛ.С60Н-DC 2П 20А С 500В DC	36
A9N61533	АВТ. ВЫКЛ.С60Н-DC 2П 25А С 500В DC	36
A9N61534	АВТ. ВЫКЛ.С60Н-DC 2П 30А С 500В DC	36
A9N61535	АВТ. ВЫКЛ.С60Н-DC 2П 32А С 500В DC	36
A9N61537	АВТ. ВЫКЛ.С60Н-DC 2П 40А С 500В DC	36
A9N61538	АВТ. ВЫКЛ.С60Н-DC 2П 50А С 500В DC	36
A9N61539	АВТ. ВЫКЛ.С60Н-DC 2П 63А С 500В DC	36
A9R10216	ДИФФ.ВЫКЛ.НАГР. iID 2П 16А 10mA AC-ТИП	99
A9R10225	ДИФФ.ВЫКЛ.НАГР. iID 2П 25А 10mA AC-ТИП	99
A9R11280	ДИФФ.ВЫКЛ.НАГР. iID 2П 80А 30mA AC-ТИП	99
A9R11291	ДИФФ.ВЫКЛ.НАГР. iID 2П 100А 30mA AC-ТИП	99
A9R11480	ДИФФ.ВЫКЛ.НАГР. iID 4П 80А 30mA AC-ТИП	99
A9R11491	ДИФФ.ВЫКЛ.НАГР. iID 4П 100А 30mA AC-ТИП	99
A9R12240	ДИФФ.ВЫКЛ.НАГР. iID 2П 40А 100mA AC-ТИП	99
A9R12263	ДИФФ.ВЫКЛ.НАГР. iID 2П 63А 100mA AC-ТИП	99
A9R12280	ДИФФ.ВЫКЛ.НАГР. iID 2П 80А 100mA AC-ТИП	99
A9R12291	ДИФФ.ВЫКЛ.НАГР. iID 2П 100А 100mA AC-ТИП	99
A9R12440	ДИФФ.ВЫКЛ.НАГР. iID 4П 40А 100mA AC-ТИП	99
A9R12463	ДИФФ.ВЫКЛ.НАГР. iID 4П 63А 100mA AC-ТИП	99
A9R12480	ДИФФ.ВЫКЛ.НАГР. iID 4П 80А 100mA AC-ТИП	99
A9R12491	ДИФФ.ВЫКЛ.НАГР. iID 4П 100А 100mA AC-ТИП	99
A9R14280	ДИФФ.ВЫКЛ.НАГР. iID 2П 80А 300mA AC-ТИП	99

№ по кат.	Описание	Стр.
A9R14291	ДИФФ.ВЫКЛ.НАГР. iID 2П 100А 300mA AC-ТИП	99
A9R14480	ДИФФ.ВЫКЛ.НАГР. iID 4П 80А 300mA AC-ТИП	99
A9R14491	ДИФФ.ВЫКЛ.НАГР. iID 4П 100А 300mA AC-ТИП	99
A9R15263	ДИФФ.ВЫКЛ.НАГР. iID 2П 63А 300mA-S AC-ТИП	99
A9R15280	ДИФФ.ВЫКЛ.НАГР. iID 2П 80А 300mA-S AC-ТИП	99
A9R15291	ДИФФ.ВЫКЛ.НАГР. iID 2П 100А 300mA-S AC	99
A9R15440	ДИФФ.ВЫКЛ.НАГР. iID 4П 40А 300mA-S AC-ТИП	99
A9R15463	ДИФФ.ВЫКЛ.НАГР. iID 4П 63А 300mA-S AC-ТИП	99
A9R15480	ДИФФ.ВЫКЛ.НАГР. iID 4П 80А 300mA-S AC-ТИП	99
A9R15491	ДИФФ.ВЫКЛ.НАГР. iID 4П 100А 300mA-S AC	99
A9R20216	ДИФФ.ВЫКЛ.НАГР. iID 2П 16А 10mA A-ТИП	100
A9R20225	ДИФФ.ВЫКЛ.НАГР. iID 2П 25А 10mA A-ТИП	100
A9R21225	ДИФФ.ВЫКЛ.НАГР. iID 2П 25А 30mA A-ТИП	100
A9R21240	ДИФФ.ВЫКЛ.НАГР. iID 2П 40А 30mA A-ТИП	100
A9R21263	ДИФФ.ВЫКЛ.НАГР. iID 2П 63А 30mA A-ТИП	100
A9R21291	ДИФФ.ВЫКЛ.НАГР. iID 2П 100А 30mA A-ТИП	100
A9R21425	ДИФФ.ВЫКЛ.НАГР. iID 4П 25А 30mA A-ТИП	100
A9R21440	ДИФФ.ВЫКЛ.НАГР. iID 4П 40А 30mA A-ТИП	100
A9R21463	ДИФФ.ВЫКЛ.НАГР. iID 4П 63А 30mA A-ТИП	100
A9R21480	ДИФФ.ВЫКЛ.НАГР. iID 4П 80А 30mA A-ТИП	100
A9R21491	ДИФФ.ВЫКЛ.НАГР. iID 4П 100А 30mA A-ТИП	100
A9R22440	ДИФФ.ВЫКЛ.НАГР. iID 4П 40А 100mA A-ТИП	100
A9R22463	ДИФФ.ВЫКЛ.НАГР. iID 4П 63А 100mA A-ТИП	100
A9R22425	ДИФФ.ВЫКЛ.НАГР. iID 2П 25А 300mA-A-ТИП	100
A9R24240	ДИФФ.ВЫКЛ.НАГР. iID 2П 40А 300mA A-ТИП	100
A9R24263	ДИФФ.ВЫКЛ.НАГР. iID 2П 63А 300mA A-ТИП	100
A9R24291	ДИФФ.ВЫКЛ.НАГР. iID 2П 100А 300mA A-ТИП	100
A9R24425	ДИФФ.ВЫКЛ.НАГР. iID 4П 25А 300mA A-ТИП	100
A9R24440	ДИФФ.ВЫКЛ.НАГР. iID 4П 40А 300mA A-ТИП	100
A9R24463	ДИФФ.ВЫКЛ.НАГР. iID 4П 63А 300mA A-ТИП	100
A9R24480	ДИФФ.ВЫКЛ.НАГР. iID 4П 80А 300mA A-ТИП	100
A9R24491	ДИФФ.ВЫКЛ.НАГР. iID 4П 100А 300mA A-ТИП	100
A9R25240	ДИФФ.ВЫКЛ.НАГР. iID 2П 40А 300mA-S A-ТИП	100
A9R25263	ДИФФ.ВЫКЛ.НАГР. iID 2П 63А 300mA-S A-ТИП	100
A9R25291	ДИФФ.ВЫКЛ.НАГР. iID 2П 100А 300mA-S A-ТИП	100
A9R25440	ДИФФ.ВЫКЛ.НАГР. iID 4П 40А 300mA-S A-ТИП	100
A9R25463	ДИФФ.ВЫКЛ.НАГР. iID 4П 63А 300mA-S A-ТИП	100
A9R25480	ДИФФ.ВЫКЛ.НАГР. iID 4П 80А 300mA-S A-ТИП	100
A9R25491	ДИФФ.ВЫКЛ.НАГР. iID 4П 100А 300mA-S A-ТИП	100
A9R30225	ДИФФ.ВЫКЛ.НАГР. iID 2П 25А 10mA-S Asi	101
A9R31480	ДИФФ.ВЫКЛ.НАГР. iID 4П 80А 30mA Asi-ТИП	101
A9R31491	ДИФФ.ВЫКЛ.НАГР. iID 4П 100А 30mA Asi-ТИП	101
A9R34463	ДИФФ.ВЫКЛ.НАГР. iID 4П 63А 300mA Asi	101
A9R34491	ДИФФ.ВЫКЛ.НАГР. iID 4П 100А 300mA Asi	101
A9R35240	ДИФФ.ВЫКЛ.НАГР. iID 2П 40А 300mA-S Asi	101
A9R35263	ДИФФ.ВЫКЛ.НАГР. iID 2П 63А 300mA-S Asi	101
A9R35291	ДИФФ.ВЫКЛ.НАГР. iID 2П 100А 300mA-S Asi	101
A9R35440	ДИФФ.ВЫКЛ.НАГР. iID 4П 40А 300mA-S Asi	101
A9R35463	ДИФФ.ВЫКЛ.НАГР. iID 4П 63А 300mA-S Asi	101
A9R35480	ДИФФ.ВЫКЛ.НАГР. iID 4П 80А 300mA-S Asi	101
A9R35491	ДИФФ.ВЫКЛ.НАГР. iID 4П 100А 300mA-S Asi	101
A9R41225	ДИФФ.ВЫКЛ.НАГР. iID 2П 25А 30mA AC-ТИП	99
A9R41240	ДИФФ.ВЫКЛ.НАГР. iID 2П 40А 30mA AC-ТИП	99
A9R41263	ДИФФ.ВЫКЛ.НАГР. iID 2П 63А 30mA AC-ТИП	99
A9R41425	ДИФФ.ВЫКЛ.НАГР. iID 4П 25А 30mA AC-ТИП	99
A9R41440	ДИФФ.ВЫКЛ.НАГР. iID 4П 40А 30mA AC-ТИП	99
A9R41463	ДИФФ.ВЫКЛ.НАГР. iID 4П 63А 30mA AC-ТИП	99
A9R44225	ДИФФ.ВЫКЛ.НАГР. iID 2П 25А 300mA AC-ТИП	99
A9R44240	ДИФФ.ВЫКЛ.НАГР. iID 2П 40А 300mA AC-ТИП	99
A9R44263	ДИФФ.ВЫКЛ.НАГР. iID 2П 63А 300mA AC-ТИП	99
A9R44425	ДИФФ.ВЫКЛ.НАГР. iID 4П 25А 300mA AC-ТИП	99
A9R44440	ДИФФ.ВЫКЛ.НАГР. iID 4П 40А 300mA AC-ТИП	99
A9R44463	ДИФФ.ВЫКЛ.НАГР. iID 4П 63А 300mA AC-ТИП	99
A9R50225	ДИФФ.ВЫКЛ.НАГР. iID K 2П 25А 30mA AC-ТИП	104
A9R50240	ДИФФ.ВЫКЛ.НАГР. iID K 2П 40А 30mA AC-ТИП	104
A9R50425	ДИФФ.ВЫКЛ.НАГР. iID K 4П 25А 30mA AC-ТИП	104
A9R50440	ДИФФ.ВЫКЛ.НАГР. iID K 4П 40А 30mA AC-ТИП	104
A9R61225	ДИФФ.ВЫКЛ.НАГР. iID 2П 25А 30mA Asi-ТИП	101
A9R61240	ДИФФ.ВЫКЛ.НАГР. iID 2П 40А 30mA Asi-ТИП	101
A9R61263	ДИФФ.ВЫКЛ.НАГР. iID 2П 63А 30mA Asi-ТИП	101
A9R61425	ДИФФ.ВЫКЛ.НАГР. iID 4П 25А 30mA Asi-ТИП	101
A9R61440	ДИФФ.ВЫКЛ.НАГР. iID 4П 40А 30mA Asi-ТИП	101
A9R61463	ДИФФ.ВЫКЛ.НАГР. iID 4П 63А 30mA Asi-ТИП	101
A9R70463	ДИФФ.ВЫКЛ.НАГР. iID K 4П 63А 30mA AC-ТИП	104
A9R75225	ДИФФ.ВЫКЛ.НАГР. iID K 2П 25А 300mA AC-ТИП	104
A9R75240	ДИФФ.ВЫКЛ.НАГР. iID K 2П 40А 300mA AC-ТИП	104
A9R75425	ДИФФ.ВЫКЛ.НАГР. iID K 4П 25А 300mA AC-ТИП	104
A9R75440	ДИФФ.ВЫКЛ.НАГР. iID K 4П 40А 300mA AC-ТИП	104
A9R75463	ДИФФ.ВЫКЛ.НАГР. iID K 4П 63А 300mA AC-ТИП	104
A9S60120	ВЫКЛЮЧАТЕЛЬ НАГРУЗКИ iSW 1П 20А	189

Указатель каталожных номеров

№ по кат.	Описание	Стр.	№ по кат.	Описание	Стр.
A9S60132	ВЫКЛЮЧАТЕЛЬ НАГРУЗКИ iSW 1П 32А	189	A9V51425	БЛОК ДИФФ. ЗАЩ. Vigi iC60 4П 25А 30мА А	83
A9S60220	ВЫКЛЮЧАТЕЛЬ НАГРУЗКИ iSW 2П 20А	189	A9V51463	БЛОК ДИФФ. ЗАЩ. Vigi iC60 4П 63А 30мА А	83
A9S60232	ВЫКЛЮЧАТЕЛЬ НАГРУЗКИ iSW 2П 32А	189	A9V54225	БЛОК ДИФФ. ЗАЩ. Vigi iC60 2П 25А 300мА А	83
A9S60320	ВЫКЛЮЧАТЕЛЬ НАГРУЗКИ iSW 3П 20А	189	A9V54263	БЛОК ДИФФ. ЗАЩ. Vigi iC60 2П 63А 300мА А	83
A9S60332	ВЫКЛЮЧАТЕЛЬ НАГРУЗКИ iSW 3П 32А	189	A9V54325	БЛОК ДИФФ. ЗАЩ. Vigi iC60 3П 25А 300мА А	83
A9S60420	ВЫКЛЮЧАТЕЛЬ НАГРУЗКИ iSW 4П 20А	189	A9V54363	БЛОК ДИФФ. ЗАЩ. Vigi iC60 3П 63А 300мА А	83
A9S60432	ВЫКЛЮЧАТЕЛЬ НАГРУЗКИ iSW 4П 32А	189	A9V54425	БЛОК ДИФФ. ЗАЩ. Vigi iC60 4П 25А 300мА А	83
A9S61120	ВЫКЛ НАГРУЗКИ+ИНДИКАТОР iSW 1П 20А КРАСН	190	A9V54463	БЛОК ДИФФ. ЗАЩ. Vigi iC60 4П 63А 300мА А	83
A9S61132	ВЫКЛ НАГРУЗКИ+ИНДИКАТОР iSW 1П 32А КРАСН	190	A9V61225	БЛОК ДИФФ ЗАЩ Vigi iC60 2П 25А 30мА Asi	84
A9S61220	ВЫКЛ НАГРУЗКИ+ИНДИКАТОР iSW 2П 20А КРАСН	190	A9V61263	БЛОК ДИФФ ЗАЩ Vigi iC60 2П 63А 30мА Asi	84
A9S61232	ВЫКЛ НАГРУЗКИ+ИНДИКАТОР iSW 2П 32А КРАСН	190	A9V61325	БЛОК ДИФФ ЗАЩ Vigi iC60 3П 25А 30мА Asi	84
A9S65140	ВЫКЛЮЧАТЕЛЬ НАГРУЗКИ iSW 1П 40А	190	A9V61363	БЛОК ДИФФ ЗАЩ Vigi iC60 3П 63А 30мА Asi	84
A9S65163	ВЫКЛЮЧАТЕЛЬ НАГРУЗКИ iSW 1П 63А	190	A9V61425	БЛОК ДИФФ ЗАЩ Vigi iC60 4П 25А 30мА Asi	84
A9S65191	ВЫКЛЮЧАТЕЛЬ НАГРУЗКИ iSW 1П 100А	190	A9V61463	БЛОК ДИФФ ЗАЩ Vigi iC60 4П 63А 30мА Asi	84
A9S65192	ВЫКЛЮЧАТЕЛЬ НАГРУЗКИ iSW 1П 125А	190	A9V65263	БЛОК ДИФФ Vigi iC60 2П 63А 300мА-S Asi	84
A9S65263	ВЫКЛЮЧАТЕЛЬ НАГРУЗКИ iSW 2П 63А	190	A9V65363	БЛОК ДИФФ Vigi iC60 3П 63А 300мА-S Asi	84
A9S65291	ВЫКЛЮЧАТЕЛЬ НАГРУЗКИ iSW 2П 100А	190	A9V65463	БЛОК ДИФФ Vigi iC60 4П 63А 300мА-S Asi	84
A9S65292	ВЫКЛЮЧАТЕЛЬ НАГРУЗКИ iSW 2П 125А	190	A9XC2412	Двенадцать 5-контактных разъемов (Т124)	262
A9S65340	ВЫКЛЮЧАТЕЛЬ НАГРУЗКИ iSW 3П 40А	190	A9XCAC01	PREFABRICATED CABLES C	262
A9S65363	ВЫКЛЮЧАТЕЛЬ НАГРУЗКИ iSW 3П 63А	190	A9XCAN06	PREFABRICATED CABLES H	262
A9S65391	ВЫКЛЮЧАТЕЛЬ НАГРУЗКИ iSW 3П 100А	190	A9XCAL06	Готовые кабели Smartlink с двумя разъемами: 6 дл. (870 мм)	262
A9S65392	ВЫКЛЮЧАТЕЛЬ НАГРУЗКИ iSW 3П 125А	190	A9XCAM06	Готовые кабели Smartlink с двумя разъемами: 6 сред. (160 мм)	262
A9S65440	ВЫКЛЮЧАТЕЛЬ НАГРУЗКИ iSW 4П 40А	190	A9XCAS06	Готовые кабели Smartlink с двумя разъемами: 6 кор. (100 мм)	262
A9S65463	ВЫКЛЮЧАТЕЛЬ НАГРУЗКИ iSW 4П 63А	190	A9XCATM1	Соединение с ПК (через USB) Acti 9 Smartlink для тестирования	262
A9S65491	ВЫКЛЮЧАТЕЛЬ НАГРУЗКИ iSW 4П 100А	190	A9XCAU06	Универсал. кабели Smartlink с одним разъемом: 6 дл. (870 мм)	262
A9S65492	ВЫКЛЮЧАТЕЛЬ НАГРУЗКИ iSW 4П 125А	190	A9XM2B04	Крепления Smartlink к распределит. блоку Multiclip 200 А	262
A9V10225	БЛОК ДИФФ. ЗАЩ. Vigi iC60 2П 25А 10мА АС	82	A9XMBP02	SMARTLINK MOUNTING KIT ON DISTRIBUTION B	262
A9V12225	БЛОК ДИФФ. ЗАЩ Vigi iC60 2П 25А 100мА АС	82	A9XMFA04	Комплект для крепления Smartlink к DIN-рейке	262
A9V12263	БЛОК ДИФФ ЗАЩ Vigi iC60 2П 63А 100мА АС	82	A9XMLA02	Запасные защелки для крепления к Multiclip 80 А	262
A9V12425	БЛОК ДИФФ ЗАЩ Vigi iC60 4П 25А 100мА АС	82	A9XMSB11	Интерфейс связи Acti 9 Smartlink (+разъем Modbus,питания 24В, крел. Multiclip 80)	262
A9V12463	БЛОК ДИФФ ЗАЩ Vigi iC60 4П 63А 100мА АС	82	A9XMWA20	Acti 9 Smartlink SI D Шлюз Ethernet-соединения (Modbus TCP/IP)	270/4
A9V15263	БЛОК ДИФФ Vigi iC60 2П 63А 300мА-S АС	82	A9XMZA08	ИНТЕРФЕЙС SMARTLINK MODBUS TCP ETHERNET I/O SI В =S=	262
A9V15363	БЛОК ДИФФ Vigi iC60 3П 63А 300мА-S АС	82	A9XPCD04	ПЕРЕХОДНИКИ ИЗОЛИРОВАННЫЕ ДВОЙНЫЕ (A9X) (4ШТ)	290
A9V15463	БЛОК ДИФФ Vigi iC60 4П 63А 300мА-S АС	82	A9XPCD04	ПЕРЕХОДНИКИ ИЗОЛИРОВАННЫЕ ДВОЙНЫЕ (A9X) (4ШТ)	110
A9V16225	БЛОК ДИФФ ЗАЩ Vigi iC60 2П 25А 500мА АС	82	A9XPCM04	ПЕРЕХОДНИКИ ИЗОЛИРОВАННЫЕ (A9X) (4ШТ)	110
A9V16263	БЛОК ДИФФ ЗАЩ Vigi iC60 2П 63А 500мА АС	82	A9XPCM04	4 СОЕДИНИТЕЛЯ ДЛЯ КАБЕЛЕЙ	290
A9V16325	БЛОК ДИФФ ЗАЩ Vigi iC60 3П 25А 500мА АС	82	A9XPE110	ЗАГЛУШКИ БОКОВЫЕ ДЛЯ ГРЕБЕН. ШИНОК (A9X) 1П (10ШТ)	290
A9V16363	БЛОК ДИФФ ЗАЩ Vigi iC60 3П 63А 500мА АС	82	A9XPE210	ЗАГЛУШКИ БОКОВЫЕ ДЛЯ ГРЕБЕН. ШИНОК (A9X) 2П (10ШТ)	290
A9V16425	БЛОК ДИФФ ЗАЩ Vigi iC60 4П 25А 500мА АС	82	A9XPE310	ЗАГЛУШКИ БОКОВЫЕ ДЛЯ ГРЕБЕН. ШИНОК (A9X) 3П (10ШТ)	290
A9V16463	БЛОК ДИФФ ЗАЩ Vigi iC60 4П 63А 500мА АС	82	A9XPE410	ЗАГЛУШКИ БОКОВЫЕ ДЛЯ ГРЕБЕН. ШИНОК (A9X) 4П (10ШТ)	290
A9V19263	БЛОК ДИФФ Vigi iC60 2П 63А 1000мА-S АС	82	A9XPH112	ШИНКА ГРЕБЕН. 1П (L1...) 12 МОД. 18ММ 100А РАЗРЕЗАЕМАЯ	289
A9V19363	БЛОК ДИФФ Vigi iC60 3П 63А 1000мА-S АС	82	A9XPH124	ШИНКА ГРЕБЕН. 1П (L1...) 24 МОД. 18ММ 100А РАЗРЕЗАЕМАЯ	289
A9V19463	БЛОК ДИФФ Vigi iC60 4П 63А 1000мА-S АС	82	A9XPH157	ШИНКА ГРЕБЕН. 1П (L1...) 57 МОД. 18ММ 100А РАЗРЕЗАЕМАЯ	289
A9V22225	БЛОК ДИФФ. ЗАЩ. Vigi iC60 2П 25А 100мА А	83	A9XPH212	ШИНКА ГРЕБЕН. 2П (L1L2...) 12 МОД. 18ММ 100А РАЗРЕЗ.	289
A9V22263	БЛОК ДИФФ. ЗАЩ. Vigi iC60 2П 63А 100мА А	83	A9XPH224	ШИНКА ГРЕБЕН. 2П (L1L2...) 24 МОД. 18ММ 100А РАЗРЕЗ.	289
A9V22325	БЛОК ДИФФ. ЗАЩ. Vigi iC60 3П 25А 100мА А	83	A9XPH257	ШИНКА ГРЕБЕН. 2П (L1L2...) 57 МОД. 18ММ 100А РАЗРЕЗ.	289
A9V22425	БЛОК ДИФФ. ЗАЩ. Vigi iC60 4П 25А 100мА А	83	A9XPH312	ШИНКА ГРЕБЕН. 3П (L1L2L3...) 12 МОД. 18ММ 100А РАЗРЕЗ.	289
A9V22463	БЛОК ДИФФ. ЗАЩ. Vigi iC60 4П 63А 100мА А	83	A9XPH324	ШИНКА ГРЕБЕН. 3П (L1L2L3...) 24 МОД. 18ММ 100А РАЗРЕЗ.	289
A9V25263	БЛОК ДИФФ ЗАЩ Vigi iC60 2П 63А 300мА-S А	83	A9XPH357	ШИНКА ГРЕБЕН. 3П (L1L2L3...) 57 МОД. 18ММ 100А РАЗРЕЗ.	289
A9V25363	БЛОК ДИФФ ЗАЩ Vigi iC60 3П 63А 300мА-S А	83	A9XPH412	ШИНКА ГРЕБЕН. 4П (NL1L2L3...) 12 МОД. 18ММ 100А РАЗРЕЗ.	289
A9V25463	БЛОК ДИФФ ЗАЩ Vigi iC60 4П 63А 300мА-S А	83	A9XPH424	ШИНКА ГРЕБЕН. 4П (NL1L2L3...) 24 МОД. 18ММ 100А РАЗРЕЗ.	289
A9V26225	БЛОК ДИФФ. ЗАЩ. Vigi iC60 2П 25А 500мА А	83	A9XPH457	ШИНКА ГРЕБЕН. 4П (NL1L2L3...) 57 МОД. 18ММ 100А РАЗРЕЗ.	290
A9V26263	БЛОК ДИФФ. ЗАЩ. Vigi iC60 2П 63А 500мА А	83	A9XPM112	ШИНКА ГРЕБЕН. 1П (L1...) 12 МОД. 8ММ 100А НЕРАЗРЕЗ.	290
A9V26325	БЛОК ДИФФ. ЗАЩ. Vigi iC60 3П 25А 500мА А	83	A9XPM212	ШИНКА ГРЕБЕН. 2П (L1L2...) 12 МОД. 18ММ 100А НЕРАЗРЕЗ.	290
A9V26363	БЛОК ДИФФ. ЗАЩ. Vigi iC60 3П 63А 500мА А	83	A9XPM312	ШИНКА ГРЕБЕН. 3П (L1L2L3...) 12 МОД. 18ММ 100А НЕРАЗРЕЗ.	289
A9V26425	БЛОК ДИФФ. ЗАЩ. Vigi iC60 4П 25А 500мА А	83	A9XPM412	ШИНКА ГРЕБЕН. 4П (NL1L2L3...) 12 МОД. 18ММ 100А НЕРАЗРЕЗ.	290
A9V26463	БЛОК ДИФФ. ЗАЩ. Vigi iC60 4П 63А 500мА А	83	A9XPT920	КОЛПАЧКИ ИЗОЛИР. ДЛЯ ГРЕБЕН. ШИНОК (A9X) (20ШТ)	290
A9V29263	БЛОК ДИФФ Vigi iC60 2П 63А 1000мА-S А	83	A9XPE110	Боковые заглушки для гребенчатой шинки 40 шт	116
A9V29363	БЛОК ДИФФ Vigi iC60 3П 63А 1000мА-S А	83	A9XPE210	Боковые заглушки для гребенчатой шинки 40 шт	116
A9V29463	БЛОК ДИФФ Vigi iC60 4П 63А 1000мА-S А	83	A9XPT920	Защитные колпачки для гребенчатой шинки 40 шт	116
A9V30225	БЛОК ДИФФ ЗАЩ Vigi iC60 2П 25А 10мА Asi	84	MGN15707	РАЗЪЕД-ЛЬ ПРЕДОХР. SBI 1П 14X51 380В	75
A9V30263	БЛОК ДИФФ Vigi iC60 2П 63А 1000мА-S Asi	84	MGN15708	РАЗЪЕД-ЛЬ ПРЕДОХР. SBI НЕЙТР 14X51	75
A9V30363	БЛОК ДИФФ Vigi iC60 3П 63А 1000мА-S Asi	84	MGN15709	РАЗЪЕД-ЛЬ ПРЕДОХР. SBI 1П+Н 14X51 380В	75
A9V30463	БЛОК ДИФФ Vigi iC60 4П 63А 1000мА-S Asi	84	MGN15710	РАЗЪЕД-ЛЬ ПРЕДОХР. SBI 2П 14X51 380В	75
A9V41225	БЛОК ДИФФ. ЗАЩ. Vigi iC60 2П 25А 30мА АС	82	MGN15711	РАЗЪЕД-ЛЬ ПРЕДОХР. SBI 3П 14X51 380В	75
A9V41263	БЛОК ДИФФ. ЗАЩ. Vigi iC60 2П 63А 30мА АС	82	MGN15712	РАЗЪЕД-ЛЬ ПРЕДОХР. SBI 3П+Н 14X51 380В	75
A9V41325	БЛОК ДИФФ. ЗАЩ. Vigi iC60 3П 25А 30мА АС	82	MGN15713	РАЗЪЕД-ЛЬ ПРЕДОХР. SBI 1П 22X58 380В	75
A9V41363	БЛОК ДИФФ. ЗАЩ. Vigi iC60 3П 63А 30мА АС	82	MGN15714	РАЗЪЕД-ЛЬ ПРЕДОХР. SBI НЕЙТР 22X58	75
A9V41425	БЛОК ДИФФ. ЗАЩ. Vigi iC60 4П 25А 30мА АС	82	MGN15715	РАЗЪЕД-ЛЬ ПРЕДОХР. SBI 1П+Н 22X58 380В	75
A9V41463	БЛОК ДИФФ. ЗАЩ. Vigi iC60 4П 63А 30мА АС	82	MGN15716	РАЗЪЕД-ЛЬ ПРЕДОХР. SBI 2П 22X58 380В	75
A9V44225	БЛОК ДИФФ ЗАЩ Vigi iC60 2П 25А 300мА АС	82	MGN15717	РАЗЪЕД-ЛЬ ПРЕДОХР. SBI 3П 22X58 380В	75
A9V44263	БЛОК ДИФФ ЗАЩ Vigi iC60 2П 63А 300мА АС	82	MGN15718	РАЗЪЕД-ЛЬ ПРЕДОХР. SBI 3П+Н 22X58 380В	75
A9V44325	БЛОК ДИФФ ЗАЩ Vigi iC60 3П 25А 300мА АС	82			
A9V44363	БЛОК ДИФФ ЗАЩ Vigi iC60 3П 63А 300мА АС	82			
A9V44425	БЛОК ДИФФ ЗАЩ Vigi iC60 4П 25А 300мА АС	82			
A9V44463	БЛОК ДИФФ ЗАЩ Vigi iC60 4П 63А 300мА АС	82			
A9V51225	БЛОК ДИФФ. ЗАЩ. Vigi iC60 2П 25А 30мА А	83			
A9V51263	БЛОК ДИФФ. ЗАЩ. Vigi iC60 2П 63А 30мА А	83			
A9V51325	БЛОК ДИФФ. ЗАЩ. Vigi iC60 3П 25А 30мА А	83			
A9V51363	БЛОК ДИФФ. ЗАЩ. Vigi iC60 3П 63А 30мА А	83			



Таблица замены серии Multi 9 на серию Acti 9

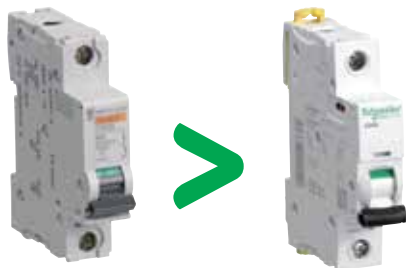

■ Следующие продукты и серии не изменили свой каталожный номер:

- NG125N, автоматические выключатели;
- комбинированные разъединители-предохранители SBI;
- Vigi NG125, дифференциальные блоки;
- выключатели дифференциального тока 125 А.

■ **Непрямая замена** - в случае наличия такой пометки заменять продукт Multi 9 на продукт Acti 9 напрямую нельзя. Например, дополнительные контакты к аппаратам Acti 9 не подходят к аппаратам Multi 9, поэтому заменять в спецификации контакты Multi 9 на них некорректно без замены самих аппаратов.

■ В данном перечне представлены только артикулы, ранее существовавшие в серии Multi 9. Все новые продукты и артикулы можно отыскать в каталоге серии Acti 9 в соответствующих разделах.

№ по кат. Multi 9	№ по кат. Acti 9	Описание Multi 9	Описание Acti 9
13000			
13506	Непрямая замена	КЛЕММНЫЙ БЛОК 2P 100А 2X7 ОТВ.	См. каталог стр. 284
13507	Непрямая замена	КЛЕММНЫЙ БЛОК 2P 125А 2X13 ОТВ.	См. каталог стр. 284
13508	Непрямая замена	КЛЕММНЫЙ БЛОК 4P 40А 4X13 ОТВ.	См. каталог стр. 284
13510	Непрямая замена	КЛЕММНЫЙ БЛОК 4P 100А 4X7 ОТВ.	См. каталог стр. 284
13512	Непрямая замена	СТУП.РАСПРЕД.БЛОК 125А 4X10ОТВ.	См. каталог стр. 285
13514	Непрямая замена	СТУП.РАСПРЕД.БЛОК 125А 4X17ОТВ.	См. каталог стр. 285

14000

14881	A9XRH112	ГРЕБЕНЧАТАЯ ШИНКА 2П. 24 МОДУЛЯ 9ММ	ШИНКА ГРЕБЕНЧАТАЯ 1П (L1...) 12 МОД.18ММ 100А РАЗРЕЗАЕМАЯ
	A9XRM112		ШИНКА ГРЕБЕНЧАТАЯ 1П (L1...) 12 МОД.8ММ 100А НЕРАЗРЕЗАЕМАЯ
14891	A9XRH124	2 ГРЕБЕНЧАТЫЕ ШИНКИ 1П. 48 МОД. 9ММ	ШИНКА ГРЕБЕНЧАТАЯ 1П (L1...) 24 МОД.18ММ 100А РАЗРЕЗАЕМАЯ
14882	A9XRH212	ГРЕБЕНЧАТАЯ ШИНКА 2П. 24 МОДУЛЯ 9ММ	ШИНКА ГРЕБЕНЧАТАЯ 2П (L1L2...) 12 МОД.18ММ 100А РАЗРЕЗАЕМАЯ
	A9XRM212		ШИНКА ГРЕБЕНЧАТАЯ 2П (L1L2...) 12 МОД.18ММ 100А НЕРАЗРЕЗАЕМАЯ
14892	A9XRH224	2 ГРЕБЕНЧАТЫЕ ШИНКИ 2П. 48 МОД. 9ММ	ШИНКА ГРЕБЕНЧАТАЯ 2П (L1L2...) 24 МОД.18ММ 100А РАЗРЕЗАЕМАЯ
14802	A9XRH257	ГРЕБЕНЧАТАЯ ШИНКА 2П.108МОД. 9ММ	ШИНКА ГРЕБЕНЧАТАЯ 2П (L1L2...) 57 МОД.18ММ 100А РАЗРЕЗАЕМАЯ
14883	A9XRH312	ГРЕБЕНЧАТАЯ ШИНКА 3П. 24 МОДУЛЯ 9ММ	ШИНКА ГРЕБЕНЧАТАЯ 3П (L1L2L3...) 12 МОД.18ММ 100А РАЗРЕЗАЕМАЯ
	A9XRM312		ШИНКА ГРЕБЕНЧАТАЯ 3П (L1L2L3...) 12 МОД.18ММ 100А НЕРАЗРЕЗАЕМАЯ
14893	A9XRH324	2 ГРЕБЕНЧАТЫЕ ШИНКИ 3П. 24 МОД. 9ММ	ШИНКА ГРЕБЕНЧАТАЯ 3П (L1L2L3...) 24 МОД.18ММ 100А РАЗРЕЗАЕМАЯ
14803	A9XRH357	ГРЕБЕНЧАТАЯ ШИНКА 3П.108МОД. 9ММ	ШИНКА ГРЕБЕНЧАТАЯ 3П (L1L2L3...) 57 МОД.18ММ 100А РАЗРЕЗАЕМАЯ
14884	A9XRH412	ГРЕБЕНЧАТАЯ ШИНКА 4П. 24 МОДУЛЯ 9ММ	ШИНКА ГРЕБЕНЧАТАЯ 4П (NL1L2L3...) 12 МОД.18ММ 100А РАЗРЕЗАЕМАЯ
	A9XRM412		ШИНКА ГРЕБЕНЧАТАЯ 4П (NL1L2L3...) 12 МОД.18ММ 100А НЕРАЗРЕЗАЕМАЯ
14894	A9XRH424	2 ГРЕБЕНЧАТЫЕ ШИНКИ 4П. 48 МОД. 9ММ	ШИНКА ГРЕБЕНЧАТАЯ 4П (NL1L2L3...) 24 МОД.18ММ 100А РАЗРЕЗАЕМАЯ
14804	A9XRH457	ГРЕБЕНЧАТАЯ ШИНКА 4П.108МОД. 9ММ	ШИНКА ГРЕБЕНЧАТАЯ 4П (NL1L2L3...) 57 МОД.18ММ 100А РАЗРЕЗАЕМАЯ

№ по кат. Multi 9	№ по кат. Acti 9	Описание Multi 9	Описание Acti 9
14885	A9XRPM04	4 СОЕДИНИТЕЛЯ ДЛЯ КАБЕЛЕЙ	ПЕРЕХОДНИКИ ИЗОЛИРОВАННЫЕ (A9X) (4ШТ)
	A9XRCD04		ПЕРЕХОДНИКИ ИЗОЛИРОВАННЫЕ ДВОЙНЫЕ (A9X) (4ШТ)
14886	A9XPE110	40КОНЦ.КОЛП.ДЛЯ ГР.ШИНОК 1П/2П/1П+Н	ЗАГЛУШКИ БОКОВЫЕ ДЛЯ ГРЕБЕНЧАТЫХ ШИНОК (A9X) 1П (10ШТ)
	A9XPE210		ЗАГЛУШКИ БОКОВЫЕ ДЛЯ ГРЕБЕНЧАТЫХ ШИНОК (A9X) 2П (10ШТ)
14887	A9XPE310	40КОНЦ.КОЛП.ДЛЯ ГР.ШИНОК 3П/4П/3П+Н	ЗАГЛУШКИ БОКОВЫЕ ДЛЯ ГРЕБЕНЧАТЫХ ШИНОК (A9X) 3П (10ШТ)
	A9XPE410		ЗАГЛУШКИ БОКОВЫЕ ДЛЯ ГРЕБЕНЧАТЫХ ШИНОК (A9X) 4П (10ШТ)
14888	A9XPT920	40 ИЗОЛИР.КОЛП. ДЛЯ КОНТ. ГРЕБ.ШИНКИ	КОЛПАЧКИ ИЗОЛИРУЮЩИЕ ДЛЯ ГРЕБЕНЧАТЫХ ШИНОК (A9X) (20ШТ)
14880	21501	ГРЕБЕНЧАТАЯ ШИНКА 1П+Н 26 МОД.9ММ	ШИНКА ГРЕБЕНЧАТАЯ 1П+Н (NL1...(ШАГ9ММ)) 12 МОД.18ММ 80А РАЗРЕЗАЕМАЯ
14890	21503	ГРЕБЕНЧАТАЯ ШИНКА 1П+Н 48 МОД. 9ММ	ШИНКА ГРЕБЕНЧАТАЯ 1П+Н (NL1...(ШАГ9ММ)) 24 МОД.18ММ 80А РАЗРЕЗАЕМАЯ
14899	21507	2 ГРЕБ. ШИНКИ 3П+Н 48 МОД. 9ММ	ШИНКА ГРЕБЕНЧАТАЯ 1П+Н (NL1NL2NL3...(ШАГ9ММ)) 24 МОД.18ММ 80А РАЗРЕЗАЕМАЯ

15000

15005	A9S60120	ВЫКЛ. НАГРУЗКИ 1П 20А 250В	ВЫКЛЮЧАТЕЛЬ НАГРУЗКИ iSW 1П 20А
15006	A9S60220	ВЫКЛ. НАГРУЗКИ 2П 20А 380/415В	ВЫКЛЮЧАТЕЛЬ НАГРУЗКИ iSW 2П 20А
15009	A9S60132	ВЫКЛ. НАГРУЗКИ 1П 32А 250В	ВЫКЛЮЧАТЕЛЬ НАГРУЗКИ iSW 1П 32А
15010	A9S60232	ВЫКЛ. НАГРУЗКИ 2П 32А 380/415В	ВЫКЛЮЧАТЕЛЬ НАГРУЗКИ iSW 2П 32А
15011	A9S60332	ВЫКЛ. НАГРУЗКИ 3П 32А 380/415В	ВЫКЛЮЧАТЕЛЬ НАГРУЗКИ iSW 3П 32А
15012	A9S60432	ВЫКЛ. НАГРУЗКИ 4П 32А 380/415В	ВЫКЛЮЧАТЕЛЬ НАГРУЗКИ iSW 4П 32А
15013	A9S60163	ВЫКЛ. НАГРУЗКИ 1П 63А 250В	ВЫКЛЮЧАТЕЛЬ НАГРУЗКИ iSW 1П 63А
15014	A9S65263	ВЫКЛ. НАГРУЗКИ 2П 63А 380/415В	ВЫКЛЮЧАТЕЛЬ НАГРУЗКИ iSW 2П 63А
15015	A9S65363	ВЫКЛ. НАГРУЗКИ 3П 63А 380/415В	ВЫКЛЮЧАТЕЛЬ НАГРУЗКИ iSW 3П 63А
15016	A9S65463	ВЫКЛ. НАГРУЗКИ 4П 63А 380/415В	ВЫКЛЮЧАТЕЛЬ НАГРУЗКИ iSW 4П 63А
15057	A9S65192	ВЫКЛ. НАГРУЗКИ 1П 125А 250В	ВЫКЛЮЧАТЕЛЬ НАГРУЗКИ iSW 1П 125А
15058	A9S65292	ВЫКЛ. НАГРУЗКИ 2П 125А 380/415В	ВЫКЛЮЧАТЕЛЬ НАГРУЗКИ iSW 2П 125А
15059	A9S65392	ВЫКЛ. НАГРУЗКИ 3П 125А 380/415В	ВЫКЛЮЧАТЕЛЬ НАГРУЗКИ iSW 3П 125А
15060	A9S65492	ВЫКЛ. НАГРУЗКИ 4П 125А 380/415В	ВЫКЛЮЧАТЕЛЬ НАГРУЗКИ iSW 4П 125А
15090	A9S65191	ВЫКЛ. НАГРУЗКИ 1П 100А 250В	ВЫКЛЮЧАТЕЛЬ НАГРУЗКИ iSW 1П 100А
15091	A9S65291	ВЫКЛ. НАГРУЗКИ 2П 100А 380/415В	ВЫКЛЮЧАТЕЛЬ НАГРУЗКИ iSW 2П 100А

Таблица замены серии Multi 9 на серию Acti 9

№ по кат. Multi 9	№ по кат. Acti 9	Описание Multi 9	Описание Acti 9	№ по кат. Multi 9	№ по кат. Acti 9	Описание Multi 9	Описание Acti 9
15092	A9S65391	ВЫКЛ. НАГРУЗКИ 3П 100А 380/415В	ВЫКЛЮЧАТЕЛЬ НАГРУЗКИ iSW 3П 100А	15412	A9C15412	ВСПОМ.ЭЛЕМЕНТ ATL4 ДЛЯ TL	МОДУЛЬ ПОШАГОВ УПР iATL4 230В АС
15093	A9S65491	ВЫКЛ. НАГРУЗКИ 4П 100А 380/415В	ВЫКЛЮЧАТЕЛЬ НАГРУЗКИ iSW 4П 100А	15413	A9C15413	ВСПОМ.ЭЛЕМЕНТ ATLZ ДЛЯ TL	МОДУЛЬ КНОПКИ ПОДСВЕТ iATLz 130-240В АС
15094	Непрямая замена	КЛЕММНЫЕ ЗАГЛУШКИ ДЛЯ ВЫКЛ НАГР I	-	15414	A9C15414	МОДУЛЬ УПРАВЛЕНИЯ ATLM 9ММ ФДЛЯ TL	МОДУЛЬ П КОМ iATLm 12-240В АС/6-110В DC
15096	Непрямая замена	ДОП. КОНТАКТ ПЕРЕКИДНОЙ ДЛЯ ВЫКЛ НАГР I	-	15415	Непрямая замена	НАБОР ИЗ 10 КЛИПС ДЛЯ TL	-
15151	A9A15151	АДАПТЕР ДЛЯ УСТАНОВКИ КНОПОК ХВ D=22ММ	АДАПТЕР ДЛЯ УСТАНОВКИ КНОПОК ХВ D=22ММ	15419	A9C15419	МОДУЛЬ ЗАДЕРЖКИ ВРЕМЕНИ ДЛЯ СТ И TL	МОДУЛЬ ЗАДЕРЖКИ ВРЕМЕНИ ДЛЯ iСТ И iTL
15155	A9C30814	ИМП. РЕЛЕ TL 4П 16А 230В	ИМПУЛЬСНОЕ РЕЛЕ iTL16А 4НО 230В АС 110В DC	15500	A9C30815	ИМПУЛЬСНОЕ РЕЛЕ TL 1НО+1NF 16А 230В	ИМ РЕЛЕ iTL 16А 1НО 1НЗ 230В АС 110В DC
15158	A9C30114	ИМП. РЕЛЕ TL 4П 16А 24В	ИМПУЛЬСНОЕ РЕЛЕ iTL16А 4НО 24В АС 12В DC	15502	A9C30215	ИМПУЛЬСНОЕ РЕЛЕ TL 1НО+1NF 16А 48В	ИМП РЕЛЕ iTL 16А 1НО 1НЗ 48В АС 24В DC
15212	A9A15212	ЗВОНКОВЫЙ ТРАНСФОРМАТОР 16ВА 8/12В	ЗВОНКОВЫЙ ТРАНСФОРМАТОР iTR 16ВА 8/12В	15503	A9C30115	ИМПУЛЬСНОЕ РЕЛЕ TL 1НО+1NF 16А 24В	ИМП РЕЛЕ iTL 16А 1НО 1НЗ 24В АС 12В DC
15213	A9A15213	ЗВОНКОВЫЙ ТРАНСФОРМАТОР 4ВА 8/12В	ЗВОНКОВЫЙ ТРАНСФОРМАТОР iTR 4ВА 8/12В	15505	A9C32836	БЛ.РАСШ-Я ДЛЯ ИМП.РЕЛЕ ETL 1П 32А 230В	БЛОК РАСШ iETL 32А 1НО 230В АС 110В DC
15214	A9A15214	ЗВОНКОВЫЙ ТРАНСФОРМАТОР 4ВА 8В	ЗВОНКОВЫЙ ТРАНСФОРМАТОР iTR 4ВА 8В	15510	A9C30811	ИМПУЛЬСНОЕ РЕЛЕ TL 1НО 16А 230В	ИМП РЕЛЕ iTL16А 1НО 230В АС 110В DC
15215	A9A15215	ЗВОНКОВЫЙ ТРАНСФОРМАТОР 25ВА 12/24В	ЗВОНКОВЫЙ ТРАНСФОРМАТОР iTR 25ВА 12/24В	15511	A9C30311	ИМПУЛЬСНОЕ РЕЛЕ TL 1НО 16А 127В	ИМП РЕЛЕ iTL16А 1НО 130В АС 48В DC
15216	A9A15216	ЗВОНКОВЫЙ ТРАНСФОРМАТОР 8ВА 8/12В	ЗВОНКОВЫЙ ТРАНСФОРМАТОР iTR 8ВА 8/12В	15512	A9C30211	ИМПУЛЬСНОЕ РЕЛЕ TL 1НО 16А 48В	ИМПУЛЬСНОЕ РЕЛЕ iTL16А 1НО 48В АС 24В DC
15218	A9A15218	ТРАНСФОРМАТОР БЕЗОПАСНОСТИ 16ВА 12/24В	ТРАНСФОРМАТОР БЕЗОПАСН. iTR 16ВА 12/24В	15513	A9C30111	ИМПУЛЬСНОЕ РЕЛЕ TL 1НО 16А 24В	ИМПУЛЬСНОЕ РЕЛЕ iTL16А 1НО 24В АС 12В DC
15219	A9A15219	ТРАНСФОРМАТОР БЕЗОПАСНОСТИ 25ВА 12/24В	ТРАНСФОРМАТОР БЕЗОПАСН. iTR 25ВА 12/24В	15514	A9C30011	ИМПУЛЬСНОЕ РЕЛЕ TL 1НО 16А 12В	ИМПУЛЬСНОЕ РЕЛЕ iTL16А 1НО 12В АС 6В DC
15220	A9A15220	ТРАНСФОРМАТОР БЕЗОПАСНОСТИ 40ВА 12/24В	ТРАНСФОРМАТОР БЕЗОПАСН. iTR 40ВА 12/24В	15515	A9C30831	ИМПУЛЬСНОЕ РЕЛЕ TL 1НО 32А 230В	ИМП РЕЛЕ iTL 32А 1НО 230В АС 110В DC
15222	A9A15222	ТРАНСФОРМАТОР БЕЗОПАСНОСТИ 63ВА 12/24В	ТРАНСФОРМАТОР БЕЗОПАСН. iTR 63ВА 12/24В	15516	A9C34811	ИМПУЛЬСНОЕ РЕЛЕ TLM 1НО 16А 230В	ИМП РЕЛЕ ЦЕНТР УПР iTLm 16А 1НО 230В АС
15232	CCT15232	УСТРОЙСТВА УПРАВЛЕНИЯ КОМФОРТОМ	УСТРОЙСТВА УПРАВЛЕНИЯ КОМФОРТОМ	15517	A9C32811	ИМПУЛЬСНОЕ РЕЛЕ TLS 1НО 16А 230В	ИМП РЕЛЕ СИГН iTLs16А1НО 230В АС 110В DC
15233	CCT15233	УСТРОЙСТВА УПРАВЛЕНИЯ КОМФОРТОМ	УСТРОЙСТВА УПРАВЛЕНИЯ КОМФОРТОМ	15518	A9C33811	ИМПУЛЬСНОЕ РЕЛЕ TLC 1НО 16А 230В	ИМП РЕЛЕ ЦЕНТР УПР iTLc 16А 1НО 230В АС
15267	15482	УСТРОЙСТВА УПРАВЛЕНИЯ КОМФОРТОМ	УСТРОЙСТВА УПРАВЛЕНИЯ КОМФОРТОМ	15520	A9C30812	ИМПУЛЬСНОЕ РЕЛЕ TL 2НО 16А 230В	ИМП РЕЛЕ iTL16А 2НО 230В АС 110В DC
15268	CCT15268	УСТРОЙСТВА УПРАВЛЕНИЯ КОМФОРТОМ	УСТРОЙСТВА УПРАВЛЕНИЯ КОМФОРТОМ	15521	A9C30312	ИМПУЛЬСНОЕ РЕЛЕ TL 2НО 16А 127В	ИМП РЕЛЕ iTL16А 2НО 130В АС 48В DC
15284	CCT15284	УСТРОЙСТВА УПРАВЛЕНИЯ КОМФОРТОМ	УСТРОЙСТВА УПРАВЛЕНИЯ КОМФОРТОМ	15522	A9C30212	ИМПУЛЬСНОЕ РЕЛЕ TL 2НО 16А 48В	ИМПУЛЬСНОЕ РЕЛЕ iTL16А 2НО 48В АС 24В DC
15306	A9A15306	ЩИТ.РОЗ. PC DIN 2П+Т 16А 250В	ЩИТ.РОЗ. iPC DIN 2П+Т 16А 250В	15523	A9C30112	ИМПУЛЬСНОЕ РЕЛЕ TL 2НО 16А 24В	ИМПУЛЬСНОЕ РЕЛЕ iTL16А 2НО 24В АС 12В DC
15307	A9A15307	ЩИТ.РОЗ. PC DIN 2П+Т 16А 250В С ИНД ЛАМП	ЩИТ.РОЗ. iPC DIN 2П+Т 16А 250В С ИНД	15524	A9C30012	ИМПУЛЬСНОЕ РЕЛЕ TL 2НО 16А 12В	ИМПУЛЬСНОЕ РЕЛЕ iTL16А 2НО 12В АС 6В DC
15310	A9A15310	ЩИТ.РОЗ. PC DIN 2П+Т 16А 250В НЕМ	ЩИТ.РОЗ. iPC DIN 2П+Т 16А 250В НЕМ	15525	A9C33111	ИМПУЛЬСНОЕ РЕЛЕ TLC 1НО 16А 24В	ИМП РЕЛЕ ЦЕНТР УПР iTLc 16А 1НО 24В АС
15312	A9A15312	ЩИТ.РОЗ. PC DIN 3П+Т 20А 250В	ЩИТ.РОЗ. iPC DIN 3П+Т 20А 250В	15526	A9C33211	ИМПУЛЬСНОЕ РЕЛЕ TLC 1НО 16А 248В	ИМП РЕЛЕ ЦЕНТР УПР iTLc 16А 1НО 48В АС
15313	A9A15313	ЩИТ.РОЗ. PC DIN 3П+Н+Т 20А 250В	ЩИТ.РОЗ. iPC DIN 3П+Н+Т 20А 250В	15528	A9C32211	ИМПУЛЬСНОЕ РЕЛЕ TLS 1НО 16А 48В	ИМП РЕЛЕ СИГН iTLs 16А 1НО 48В АС 24В DC
15319	-	МОДУЛЬНЫЙ КОНТАКТОР СТ 63А 2НО+1НЗ 230В	-	15530	A9C32816	БЛОК РАСШ-Я ДЛЯ TL ETL 1НО+1НЗ 16А 230В	БЛОК РАСШ iETL16А 2НО 230В АС 110В DC
15322	A9A15322	ЗВУКОВАЯ СИГНАЛИЗАЦИЯ RO 230В	ЗВУКОВАЯ СИГНАЛИЗАЦИЯ RO 230В	15531	A9C32316	БЛОК РАСШ-Я ДЛЯ TL ETL 1НО+1НЗ 16А 127В	БЛОК РАСШ iETL16А 2НО 130В АС 48В DC
15323	A9A15323	ЗВУКОВАЯ СИГНАЛИЗАЦИЯ RO 8-12В	ЗВУКОВАЯ СИГНАЛИЗАЦИЯ RO 8-12В	15532	A9C32216	БЛОК РАСШ-Я ДЛЯ TL ETL 1НО+1НЗ 16А 48В	БЛОК РАСШ iETL16А 2НО 48В АС 24В DC
15335	CCT15338	УСТРОЙСТВА УПРАВЛЕНИЯ КОМФОРТОМ	УСТРОЙСТВА УПРАВЛЕНИЯ КОМФОРТОМ	15533	A9C32116	БЛОК РАСШ-Я ДЛЯ TL ETL 1НО+1НЗ 16А 24В	БЛОК РАСШ iETL16А 2НО 24В АС 12В DC
15365	CCT15365	УСТРОЙСТВА УПРАВЛЕНИЯ КОМФОРТОМ	УСТРОЙСТВА УПРАВЛЕНИЯ КОМФОРТОМ	15534	A9C32016	БЛОК РАСШ-Я ДЛЯ TL ETL 1НО+1НЗ 16А 12В	БЛОК РАСШИРЕНИЯ iETL16А 2НО 12В АС 6В DC
15367	CCT15367	УСТРОЙСТВА УПРАВЛЕНИЯ КОМФОРТОМ	УСТРОЙСТВА УПРАВЛЕНИЯ КОМФОРТОМ	15581	A9L15581	ОГРАНИЧИТЕЛЬ ПЕРЕНАПРЯЖЕНИЯ RF65 3П 65КА	ОПН iRF 65 65КА 340В 3П
15368	CCT15368	УСТРОЙСТВА УПРАВЛЕНИЯ КОМФОРТОМ	УСТРОЙСТВА УПРАВЛЕНИЯ КОМФОРТОМ	15582	A9L15582	ОГРАНИЧИТЕЛЬ ПЕРЕНАПРЯЖЕНИЯ RF40 3П 40КА	ОПН iRF 40 40КА 340В 3П
15376	CCT15233	УСТРОЙСТВА УПРАВЛЕНИЯ КОМФОРТОМ	УСТРОЙСТВА УПРАВЛЕНИЯ КОМФОРТОМ	15584	A9L15584	ОГРАНИЧИТЕЛЬ ПЕРЕНАПРЯЖЕНИЯ RF65 2П 65КА	ОПН iRF 65 65КА 340В 2П
15404	A9C15404	МОДУЛЬ ЦЕНТРАЛИЗАЦИИ ATLC 9ММ ДЛЯ TL	МОДУЛЬ ЦЕНТР УПРАВЛЕНИЯ iATLc 24-240В АС	15585	A9L15585	ОГРАНИЧИТЕЛЬ ПЕРЕНАПРЯЖЕНИЯ RF65 4П 65КА	ОПН iRF 65r 65КА 340В 4П С СИГНАЛИЗАЦИЕЙ
15405	A9C15405	МОДУЛЬ СИГНАЛИЗАЦИИ ATLS 9ММ ДЛЯ TL	МОДУЛЬ СИГНАЛИЗАЦИИ iATLs 24-240В АС/DC	15587	A9L15587	ОГРАНИЧИТЕЛЬ ПЕРЕНАПРЯЖЕНИЯ RF40 2П 40КА	ОПН iRF 40 40КА 340В 2П
15409	A9C15409	ВСПОМ.ЭЛЕМЕНТ ATLC+S ДЛЯ TL	МОДУЛЬ ЦЕНТР УПР+СИГН iATLc+s 24-240В АС	15588	A9L15588	ОГРАНИЧИТЕЛЬ ПЕРЕНАПРЯЖЕНИЯ RF40 4П 40КА	ОПН iRF 40 40КА 340В 4П
15410	A9C15410	ВСПОМ.ЭЛЕМЕНТ ATLC+S ДЛЯ TL	МОДУЛЬ М У ЦЕНТР УПР iATLc+c 24-240В АС	15592	A9L15592	ОГРАНИЧИТЕЛЬ ПЕРЕНАПРЯЖЕНИЯ RF20 2П 20КА	ОПН iRF 20 20КА 340В 2П

Таблица замены серии Multi 9 на серию Acti 9

№ по кат. Multi 9	№ по кат. Acti 9	Описание Multi 9	Описание Acti 9	№ по кат. Multi 9	№ по кат. Acti 9	Описание Multi 9	Описание Acti 9
15593	A9L15593	ОГРАНИЧИТЕЛЬ ПЕРЕНАПРЯЖЕНИЯ PF20 4П 20КА	ОПН iPF 20 20КА 340В 4П	15765	DF2EA50	ПАТРОН ПРЕД-ТЕЛЯ АМ 14Х51 50А (10ШТ)	ПАТРОН ПРЕД-ТЕЛЯ АМ 14Х51 50А (10ШТ)
15595	A9L15595	ОГРАНИЧИТЕЛЬ ПЕРЕНАПРЯЖЕНИЯ PF8 2П 8КА	ОПН iPF 8 8КА 340В 2П	15767	DF2BN0200	ПАТРОН ПРЕД-ТЕЛЯ G1 8,5Х31,5 2А (10ШТ)	ПАТРОН ПРЕД-ТЕЛЯ G1 8,5Х31,5 2А (10ШТ)
15596	A9L15596	ОГРАНИЧИТЕЛЬ ПЕРЕНАПРЯЖЕНИЯ PF8 4П 8КА	ОПН iPF 8 8КА 340В 4П	15768	DF2BN0400	ПАТРОН ПРЕД-ТЕЛЯ G1 8,5Х31,5 4А (10ШТ)	ПАТРОН ПРЕД-ТЕЛЯ G1 8,5Х31,5 4А (10ШТ)
15597	A9L15597	ОГРАНИЧИТЕЛЬ ПЕРЕНАПРЯЖЕНИЯ PF20 3П 20КА	ОПН iPF 20 20КА 340В 3П	15769	DF2BN0600	ПАТРОН ПРЕД-ТЕЛЯ G1 8,5Х31,5 6А (10ШТ)	ПАТРОН ПРЕД-ТЕЛЯ G1 8,5Х31,5 6А (10ШТ)
15598	A9L15598	ОГРАНИЧИТЕЛЬ ПЕРЕНАПРЯЖЕНИЯ PF8 3П 8КА	ОПН iPF 8 8КА 340В 3П	15775	DF2CN02	ПАТРОН ПРЕД-ТЕЛЯ G1 10,3Х38 2А (10ШТ)	ПАТРОН ПРЕД-ТЕЛЯ G1 10,3Х38 2А (10ШТ)
15635	A9N15635	РАЗЪЕД-ЛЬ ПРЕДОХР. STI 1П 8,5Х31,5 400В	РАЗЪЕД-ЛЬ ПРЕДОХР. STI 1П 8,5Х31,5 400В	15776	DF2CN04	ПАТРОН ПРЕД-ТЕЛЯ G1 10,3Х38 4А (10ШТ)	ПАТРОН ПРЕД-ТЕЛЯ G1 10,3Х38 4А (10ШТ)
15636	A9N15636	РАЗЪЕД-ЛЬ ПРЕДОХР. STI 1П 10,3Х38 500В	РАЗЪЕД-ЛЬ ПРЕДОХР. STI 1П 10,3Х38 500В	15777	DF2CN06	ПАТРОН ПРЕД-ТЕЛЯ G1 10,3Х38 6А (10ШТ)	ПАТРОН ПРЕД-ТЕЛЯ G1 10,3Х38 6А (10ШТ)
15645	A9N15645	РАЗЪЕД-ЛЬ ПРЕДОХР STI 1П+Н 8,5Х31,5 400В	РАЗЪЕД-ЛЬ ПРЕДОХР STI 1П+Н 8,5Х31,5 400В	15779	DF2CN10	ПАТРОН ПРЕД-ТЕЛЯ G1 10,3Х38 10А (10ШТ)	ПАТРОН ПРЕД-ТЕЛЯ G1 10,3Х38 10А (10ШТ)
15646	A9N15646	РАЗЪЕД-ЛЬ ПРЕДОХР. STI 1П+Н 10,3Х38 500В	РАЗЪЕД-ЛЬ ПРЕДОХР. STI 1П+Н 10,3Х38 500В	15787	DF2EN10	ПАТРОН ПРЕД-ТЕЛЯ G1 14Х51 10А (10ШТ)	ПАТРОН ПРЕД-ТЕЛЯ G1 14Х51 10А (10ШТ)
15650	A9N15650	РАЗЪЕД-ЛЬ ПРЕДОХР. STI 2П 8,5Х31,5 400В	РАЗЪЕД-ЛЬ ПРЕДОХР. STI 2П 8,5Х31,5 400В	15788	DF2EN16	ПАТРОН ПРЕД-ТЕЛЯ G1 14Х51 16А (10ШТ)	ПАТРОН ПРЕД-ТЕЛЯ G1 14Х51 16А (10ШТ)
15651	A9N15651	РАЗЪЕД-ЛЬ ПРЕДОХР. STI 2П 10,3Х38 500В	РАЗЪЕД-ЛЬ ПРЕДОХР. STI 2П 10,3Х38 500В	15791	DF2EN32	ПАТРОН ПРЕД-ТЕЛЯ G1 14Х51 32А (10ШТ)	ПАТРОН ПРЕД-ТЕЛЯ G1 14Х51 32А (10ШТ)
15655	A9N15655	РАЗЪЕД-ЛЬ ПРЕДОХР. STI 3П 8,5Х31,5 400В	РАЗЪЕД-ЛЬ ПРЕДОХР. STI 3П 8,5Х31,5 400В	15792	DF2EN40	ПАТРОН ПРЕД-ТЕЛЯ G1 14Х51 40А (10ШТ)	ПАТРОН ПРЕД-ТЕЛЯ G1 14Х51 40А (10ШТ)
15656	A9N15656	РАЗЪЕД-ЛЬ ПРЕДОХР. STI 3П 10,3Х38 500В	РАЗЪЕД-ЛЬ ПРЕДОХР. STI 3П 10,3Х38 500В	15794	DF2FN32	ПАТРОН ПРЕД-ТЕЛЯ G1 22Х58 32А (10ШТ)	ПАТРОН ПРЕД-ТЕЛЯ G1 22Х58 32А (10ШТ)
15657	A9N15657	РАЗЪЕД-ЛЬ ПРЕДОХР STI 3П+Н 8,5Х31,5 400В	РАЗЪЕД-ЛЬ ПРЕДОХР STI 3П+Н 8,5Х31,5 400В	15795	DF2FN40	ПАТРОН ПРЕД-ТЕЛЯ G1 22Х58 40А (10ШТ)	ПАТРОН ПРЕД-ТЕЛЯ G1 22Х58 40А (10ШТ)
15658	A9N15658	РАЗЪЕД-ЛЬ ПРЕДОХР. STI 3П+Н 10,3Х38 500В	РАЗЪЕД-ЛЬ ПРЕДОХР. STI 3П+Н 10,3Х38 500В	15796	DF2FN50	ПАТРОН ПРЕД-ТЕЛЯ G1 22Х58 50А (10ШТ)	ПАТРОН ПРЕД-ТЕЛЯ G1 22Х58 50А (10ШТ)
15668	15668	FUSE INDICATOR SFT/STI	FUSE INDICATOR SFT/STI	15797	DF2FN63	ПАТРОН ПРЕД-ТЕЛЯ G1 22Х58 63А (10ШТ)	ПАТРОН ПРЕД-ТЕЛЯ G1 22Х58 63А (10ШТ)
15683	A9L15683	ОГРАН-ЛЬ ПЕРЕНАПРЯЖЕНИЯ PF65R 1П 65КА	ОПН iPF 65 65КА 340В 1П	15798	DF2FN80	ПАТРОН ПРЕД-ТЕЛЯ G1 22Х58 80А (10ШТ)	ПАТРОН ПРЕД-ТЕЛЯ G1 22Х58 80А (10ШТ)
15686	A9L15686	ОГРАНИЧИТЕЛЬ ПЕРЕНАПРЯЖЕНИЯ PF40 1П 40КА	ОПН iPF 40 40КА 340В 1П	15850	CCT15400	УСТРОЙСТВА УПРАВЛЕНИЯ КОМФОРТОМ	УСТРОЙСТВА УПРАВЛЕНИЯ КОМФОРТОМ
15691	A9L15691	ОГРАНИЧИТЕЛЬ ПЕРЕНАПРЯЖЕНИЯ PF20 1П 20КА	ОПН iPF 20 20КА 340В 1П	15851	CCT15401	УСТРОЙСТВА УПРАВЛЕНИЯ КОМФОРТОМ	УСТРОЙСТВА УПРАВЛЕНИЯ КОМФОРТОМ
15694	A9L15694	ОГРАНИЧИТЕЛЬ ПЕРЕНАПРЯЖЕНИЯ PF8 1П 8КА	ОПН iPF 8 8КА 340В 1П	15906	A9A15906	РЕЛЕ ОТКЛЮЧЕН. НЕПРИОР НАГР CDS 1Ф 4НЕПР	РЕЛЕ ОТКЛЮЧЕН. НЕПРИОР НАГР CDS 1Ф 4НЕПР
15724	CCT15854	УСТРОЙСТВА УПРАВЛЕНИЯ КОМФОРТОМ	УСТРОЙСТВА УПРАВЛЕНИЯ КОМФОРТОМ	15908	A9A15908	РЕЛЕ ОТКЛЮЧЕН. НЕПРИОР. НАГР CDS 1Ф 2НЕПР	РЕЛЕ ОТКЛЮЧЕН. НЕПРИОР. НАГР CDS 1Ф 2НЕПР
15733	DF2BA0200	ПАТРОН ПРЕД-ТЕЛЯ АМ 8,5Х31,5 2А (10ШТ)	ПАТРОН ПРЕД-ТЕЛЯ АМ 8,5Х31,5 2А (10ШТ)	15913	A9A15913	РЕЛЕ ОТКЛЮЧЕН. НЕПРИОР. НАГР CDS 3Ф 1НЕПР	РЕЛЕ ОТКЛЮЧЕН. НЕПРИОР. НАГР CDS 3Ф 1НЕПР
15734	DF2BA0400	ПАТРОН ПРЕД-ТЕЛЯ АМ 8,5Х31,5 4А (10ШТ)	ПАТРОН ПРЕД-ТЕЛЯ АМ 8,5Х31,5 4А (10ШТ)	15914	Непрямая замена	ДОП. КОНТАКТ АСТ ДЛЯ СТ 1НО+1НЗ	-
15735	DF2BA0600	ПАТРОН ПРЕД-ТЕЛЯ АМ 8,5Х31,5 6А (10ШТ)	ПАТРОН ПРЕД-ТЕЛЯ АМ 8,5Х31,5 6А (10ШТ)	15919	Непрямая замена	АКСЕССУАР АСТР 24В ДЛЯ СТ	-
15737	DF2BA1000	ПАТРОН ПРЕД-ТЕЛЯ АМ 8,5Х31,5 10А (10ШТ)	ПАТРОН ПРЕД-ТЕЛЯ АМ 8,5Х31,5 10А (10ШТ)	15920	Непрямая замена	АКСЕССУАР АСТР 230В ДЛЯ СТ	-
15742	DF2CA02	ПАТРОН ПРЕД-ТЕЛЯ АМ 10,3Х38 2А (10ШТ)	ПАТРОН ПРЕД-ТЕЛЯ АМ 10,3Х38 2А (10ШТ)	15921	Непрямая замена	ЗАГЛ.ВИНТОВ ДЛЯ СТ 36ММ 3/4П 25А	-
15743	DF2CA04	ПАТРОН ПРЕД-ТЕЛЯ АМ 10,3Х38 4А (10ШТ)	ПАТРОН ПРЕД-ТЕЛЯ АМ 10,3Х38 4А (10ШТ)	15922	Непрямая замена	ЗАГЛ.ВИНТОВ ДЛЯ СТ 36ММ 2П 40/63А	-
15744	DF2CA06	ПАТРОН ПРЕД-ТЕЛЯ АМ 10,3Х38 6А (10ШТ)	ПАТРОН ПРЕД-ТЕЛЯ АМ 10,3Х38 6А (10ШТ)	15923	Непрямая замена	ЗАГЛ.ВИНТОВ ДЛЯ СТ 54ММ 3/4П 40/63А	-
15746	DF2CA10	ПАТРОН ПРЕД-ТЕЛЯ АМ 10,3Х38 10А (10ШТ)	ПАТРОН ПРЕД-ТЕЛЯ АМ 10,3Х38 10А (10ШТ)	15956	A9C22715	МОДУЛЬНЫЙ КОНТАКТОР СТ 16А 1НО+1НЗ 230В	МОД КОНТАКТОР ICT16A 1НО 1НЗ 230/240В АС
15750	DF2CA25	ПАТРОН ПРЕД-ТЕЛЯ АМ 10,3Х38 25А (10ШТ)	ПАТРОН ПРЕД-ТЕЛЯ АМ 10,3Х38 25А (10ШТ)	15957	A9C22712	МОДУЛЬНЫЙ КОНТАКТОР СТ 16А 2НО 230В	МОД КОНТАКТОР ICT16A 2НО 230/240В АС
15751	DF2FA40	ПАТРОН ПРЕД-ТЕЛЯ АМ 22Х58 40А (10ШТ)	ПАТРОН ПРЕД-ТЕЛЯ АМ 22Х58 40А (10ШТ)	15958	A9C20731	МОДУЛЬНЫЙ КОНТАКТОР СТ 25А 1НО 230В	МОД КОНТАКТОР ICT25A 1НО 230/240В АС
15752	DF2FA50	ПАТРОН ПРЕД-ТЕЛЯ АМ 22Х58 50А (10ШТ)	ПАТРОН ПРЕД-ТЕЛЯ АМ 22Х58 50А (10ШТ)	15959	A9C20732	МОДУЛЬНЫЙ КОНТАКТОР СТ 25А 2НО 230В	МОД КОНТАКТОР ICT25A 2НО 230/240В АС
15753	DF2FA63	ПАТРОН ПРЕД-ТЕЛЯ АМ 22Х58 63А (10ШТ)	ПАТРОН ПРЕД-ТЕЛЯ АМ 22Х58 63А (10ШТ)	15960	A9C20736	МОДУЛЬНЫЙ КОНТАКТОР СТ 25А 2НЗ 230В	МОД КОНТАКТОР ICT25A 2НЗ 230/240В АС
15754	DF2FA80	ПАТРОН ПРЕД-ТЕЛЯ АМ 22Х58 80А (10ШТ)	ПАТРОН ПРЕД-ТЕЛЯ АМ 22Х58 80А (10ШТ)	15961	A9C20833	МОДУЛЬНЫЙ КОНТАКТОР СТ 25А 3НО 230В	МОД КОНТАКТОР ICT25A 3НО 220/240В АС
15755	DF2FA100	ПАТРОН ПРЕД-ТЕЛЯ АМ 22Х58 100А (10ШТ)	ПАТРОН ПРЕД-ТЕЛЯ АМ 22Х58 100А (10ШТ)	15962	A9C20834	МОДУЛЬНЫЙ КОНТАКТОР СТ 25А 4НО 230В	МОД КОНТАКТОР ICT25A 4НО 220/240В АС
15762	DF2EA25	ПАТРОН ПРЕД-ТЕЛЯ АМ 14Х51 25А (10ШТ)	ПАТРОН ПРЕД-ТЕЛЯ АМ 14Х51 25А (10ШТ)	15963	A9C20837	МОДУЛЬНЫЙ КОНТАКТОР СТ 25А 4НЗ 230В	МОД КОНТАКТОР ICT25A 4НЗ 220/240В АС
15763	DF2EA32	ПАТРОН ПРЕД-ТЕЛЯ АМ 14Х51 32А (10ШТ)	ПАТРОН ПРЕД-ТЕЛЯ АМ 14Х51 32А (10ШТ)	15964	A9C20838	МОДУЛЬНЫЙ КОНТАКТОР СТ 25А 2НО+2НЗ 230В	МОД КОНТАКТОР ICT25A 2НО 2НЗ 220/240В АС
15764	DF2EA40	ПАТРОН ПРЕД-ТЕЛЯ АМ 14Х51 40А (10ШТ)	ПАТРОН ПРЕД-ТЕЛЯ АМ 14Х51 40А (10ШТ)				

Таблица замены серии Multi 9 на серию Acti 9

№ по кат. Multi 9	№ по кат. Acti 9	Описание Multi 9	Описание Acti 9	№ по кат. Multi 9	№ по кат. Acti 9	Описание Multi 9	Описание Acti 9
15966	A9C20842	МОДУЛЬНЫЙ КОНТАКТОР СТ 40А 2НО 230В	МОД КОНТАКТОР iCT40A 2НО 220/240В AC	16901	A9R12491	ДИФФ.ВЫКЛ.НАГРУЗКИ ID 4П 100А 100МА	ДИФФ.ВЫКЛ.НАГР. iID 4П 100А AC-ТИП
15967	A9C20843	МОДУЛЬНЫЙ КОНТАКТОР СТ 40А 3НО 230В	МОД КОНТАКТОР iCT40A 3НО 220/240В AC	16905	16905	ДИФФ.ВЫКЛ.НАГРУЗКИ ID 4П 125А 30МА	ДИФФ.ВЫКЛ.НАГРУЗКИ ID 4П 125А 30МА
15968	A9C20844	МОДУЛЬНЫЙ КОНТАКТОР СТ 40А 4НО 230В	МОД КОНТАКТОР iCT40A 4НО 220/240В AC	16906	16906	ДИФФ.ВЫКЛ.НАГРУЗКИ ID 4П 125А 100МА	ДИФФ.ВЫКЛ.НАГРУЗКИ ID 4П 125А 100МА
15969	A9C20847	МОДУЛЬНЫЙ КОНТАКТОР СТ 40А 4НЗ 230В	МОД КОНТАКТОР iCT40A 4НЗ 220/240В AC	16907	16907	ДИФФ.ВЫКЛ.НАГРУЗКИ ID 4П 125А 300МА	ДИФФ.ВЫКЛ.НАГРУЗКИ ID 4П 125А 300МА
15971	A9C20862	МОДУЛЬНЫЙ КОНТАКТОР СТ 63А 2НО 230В	МОД КОНТАКТОР iCT63A 2НО 220/240В AC	16908	16908	ДИФФ.ВЫКЛ.НАГРУЗКИ ID 4П 125А 500МА	ДИФФ.ВЫКЛ.НАГРУЗКИ ID 4П 125А 500МА
15972	A9C20863	МОДУЛЬНЫЙ КОНТАКТОР СТ 63А 3НО 230В	МОД КОНТАКТОР iCT63A 3НО 220/240В AC	16924	16924	ДИФФ.ВЫКЛ.НАГРУЗКИ ID 4П 125А 30МА А	ДИФФ.ВЫКЛ.НАГРУЗКИ ID 4П 125А 30МА А
15973	A9C20864	МОДУЛЬНЫЙ КОНТАКТОР СТ 63А 4НО 230В	МОД КОНТАКТОР iCT63A 4НО 220/240В AC	16925	16925	ДИФФ.ВЫКЛ.НАГРУЗКИ ID 4П 125А 300МА А S	ДИФФ.ВЫКЛ.НАГРУЗКИ ID 4П 125А 300МА А S
15974	A9C20867	МОДУЛЬНЫЙ КОНТАКТОР СТ 63А 4НЗ 230В	МОД КОНТАКТОР iCT63A 4НЗ 220/240В AC	16926	16926	ДИФФ.ВЫКЛ.НАГРУЗКИ ID 4П 125А 300МА А	ДИФФ.ВЫКЛ.НАГРУЗКИ ID 4П 125А 300МА А
15975	A9C20868	МОДУЛЬНЫЙ КОНТАКТОР СТ 63А 2НО+2НЗ 230В	МОД КОНТАКТОР iCT63A 2НО 2НЗ 220/240В AC	16927	16927	ДИФФ.ВЫКЛ.НАГРУЗКИ ID 4П 125А 500МА А	ДИФФ.ВЫКЛ.НАГРУЗКИ ID 4П 125А 500МА А
15976	A9C20869	СТ, контактор, 4 полюса, 3 НО + 1 НЗ, 63 А, 220/240 В пер. тока	МОД КОНТАКТОР iCT63A 3НО 1НЗ 220/240В AC	19940	Непрямая замена	OFSP, блок-контакт для ID	
15977	A9C20882	МОДУЛЬНЫЙ КОНТАКТОР СТ 100А 2НО 230В	МОД КОНТАКТОР iCT100A 2НО 220/240В AC	17000			
15978	A9C20884	МОДУЛЬНЫЙ КОНТАКТОР СТ 100А 4НО 230В	МОД КОНТАКТОР iCT100A 4НО 220/240В AC	17400	17400	Соединительный комплект для концевой наконечника	Соединительный комплект для концевой наконечника
15981	A9C21732	МОД КОНТАКТОР С РУЧН.УПР СТ 25А 2НО 230В	МОД КОНТ РУЧ УПР iCT25A 2НО 230/240В AC	18000			
15982	A9C21833	МОД КОНТАКТОР С РУЧН.УПР СТ 25А 3НО 230В	МОД КОНТ РУЧ УПР iCT25A 3НО 220/240В AC	18030	A9E18030	КНОПКА УПРАВЛЕНИЯ СЕРАЯ 1НЗ	КНОПКА УПРАВЛЕНИЯ iРВ СЕРАЯ 1НЗ
15983	A9C21834	МОД КОНТАКТОР С РУЧН.УПР СТ 25А 4НО 230В	МОД КОНТ РУЧ УПР iCT25A 4НО 220/240В AC	18031	A9E18031	КНОПКА УПРАВЛЕНИЯ КРАСНАЯ 1НЗ	КНОПКА УПРАВЛЕНИЯ iРВ КРАСНАЯ 1НЗ
15984	A9C21842	МОД КОНТАКТОР С РУЧН.УПР СТ 40А 2НО 230В	МОД КОНТ РУЧ УПР iCT40A 2НО 220/240В AC	18032	A9E18032	КНОПКА УПРАВЛЕНИЯ СЕРАЯ 1НО	КНОПКА УПРАВЛЕНИЯ iРВ СЕРАЯ 1НО
15986	A9C21844	МОД КОНТАКТОР С РУЧН.УПР СТ 40А 4НО 230В	МОД КОНТ РУЧ УПР iCT40A 4НО 220/240В AC	18033	A9E18033	КНОПКА УПРАВЛЕНИЯ СЕРАЯ 1НО+1НЗ	КНОПКА УПРАВЛЕНИЯ iРВ СЕРАЯ 1НО+1НЗ
15987	A9C21862	МОД КОНТАКТОР С РУЧН.УПР СТ 63А 2НО 230В	МОД КОНТ РУЧ УПР iCT63A 2НО 220/240В AC	18034	A9E18034	КНОПКА УПРАВЛЕНИЯ КРАСН 1НЗ + ЗЕЛ 1НО	КНОПКА УПРАВЛЕНИЯ iРВ КРАСН/ЗЕЛ 1НЗ/1НО
15988	A9C21864	МОД КОНТАКТОР С РУЧН.УПР СТ 63А 4НО 230В	МОД КОНТ РУЧ УПР iCT63A 4НО 220/240В AC	18035	A9E18035	КНОПКА УПРАВЛЕНИЯ СЕРАЯ 1НО + СЕРАЯ 1НО	КНОПКА УПРАВ. iРВ СЕРАЯ/СЕРАЯ 1НО/1НО
16000				18036	A9E18036	КНОПКА УПР-Я 1НО + ИНДИКАТОР ЗЕЛ 230В	КНОПКА УПР-Я iРВ 1НО СЕР+ЗЕЛЕН ИНДИК-Р
16020	A9C20132	МОДУЛЬНЫЙ КОНТАКТОР СТ 25А 2НО 24В	МОДУЛЬНЫЙ КОНТАКТОР iCT25A 2НО 24В AC	18037	A9E18037	КНОПКА УПР-Я 1НЗ + ИНДИКАТОР ЗЕЛ 230В	КНОПКА УПР-Я iРВ 1НО СЕР+КРАСН ИНДИК-Р
16022	A9C20134	МОДУЛЬНЫЙ КОНТАКТОР СТ 25А 4НО 24В	МОДУЛЬНЫЙ КОНТАКТОР iCT25A 4НО 24В AC	18038	A9E18038	КНОПКА УПР-Я 1НО + ИНДИКАТОР ЗЕЛ 12-48В	КНОПКА УПР-Я iРВ 1НО СЕР+ЗЕЛ ИНД 12-48В
16023	A9C20137	МОДУЛЬНЫЙ КОНТАКТОР СТ 25А 4НЗ 24В	МОДУЛЬНЫЙ КОНТАКТОР iCT25A 4НЗ 24В AC	18039	A9E18039	КНОПКА УПР-Я 1НЗ+ИНДИКАТОР КРАСН 12-48В	КНОПКА УПР iРВ 1НО СЕР+КРАСН ИНД 12-48В
16024	A9C20162	МОДУЛЬНЫЙ КОНТАКТОР СТ 63А 2НО 24В	МОДУЛЬНЫЙ КОНТАКТОР iCT63A 2НО 24В AC	18070	A9E18070	ПЕРЕКЛЮЧАТЕЛЬ 2 ПОЛ. 1 ПЕРЕК. КОНТ.	ПЕРЕКЛЮЧАТЕЛЬ iSSW 2 ПОЛ. 1 ПЕРЕК. КОНТ.
16025	A9C20164	МОДУЛЬНЫЙ КОНТАКТОР СТ 63А 4НО 24В	МОДУЛЬНЫЙ КОНТАКТОР iCT63A 4НО 24В AC	18071	A9E18071	ПЕРЕКЛЮЧАТЕЛЬ 2 ПОЛ. 2 ПЕРЕК. КОНТ.	ПЕРЕКЛЮЧАТЕЛЬ iSSW 2 ПОЛ. 2 ПЕРЕК. КОНТ.
16026	A9C20167	МОДУЛЬНЫЙ КОНТАКТОР СТ 63А 4НЗ 24В	МОДУЛЬНЫЙ КОНТАКТОР iCT63A 4НЗ 24В AC	18072	A9E18072	ПЕРЕКЛЮЧАТЕЛЬ 2 ПОЛ. 1НО+1НЗ	ПЕРЕКЛЮЧАТЕЛЬ iSSW 2 ПОЛ. 1НО+1НЗ
16110	A9C22011	МОДУЛЬНЫЙ КОНТАКТОР СТ 16А 1НО 12В	МОДУЛЬНЫЙ КОНТАКТОР iCT16A 1НО 12В AC	18073	A9E18073	ПЕРЕКЛЮЧАТЕЛЬ 3 ПОЛ. 1 ПЕРЕК. КОНТ.	ПЕРЕКЛЮЧАТЕЛЬ iSSW 3 ПОЛ. 1 ПЕРЕК. КОНТ.
16111	A9C22111	МОДУЛЬНЫЙ КОНТАКТОР СТ 16А 1НО 24В	МОДУЛЬНЫЙ КОНТАКТОР iCT16A 1НО 24В AC	18074	A9E18074	ПЕРЕКЛЮЧАТЕЛЬ 3 ПОЛ. 2 ПЕРЕК. КОНТ.	ПЕРЕКЛЮЧАТЕЛЬ iSSW 3 ПОЛ. 2 ПЕРЕК. КОНТ.
16114	A9C22012	МОДУЛЬНЫЙ КОНТАКТОР СТ 16А 2НО 12В	МОДУЛЬНЫЙ КОНТАКТОР iCT16A 2НО 12В AC	18306	Непрямая замена		
16115	A9C22112	МОДУЛЬНЫЙ КОНТАКТОР СТ 16А 2НО 24В	МОДУЛЬНЫЙ КОНТАКТОР iCT16A 2НО 24В AC	18307	Непрямая замена		
16120	A9C22813	МОДУЛЬНЫЙ КОНТАКТОР СТ 16А 3НО 230В	МОД КОНТАКТОР iCT16A 3НО 220/240В AC	18308	Непрямая замена		
16124	A9C22814	МОДУЛЬНЫЙ КОНТАКТОР СТ 16А 4НО 230В	МОД КОНТАКТОР iCT16A 4НО 220/240В AC	18309	Непрямая замена		
16125	A9C22015	МОДУЛЬНЫЙ КОНТАКТОР СТ 16А 1НО+1НЗ 12В	МОД КОНТАКТОР iCT16A 1НО 1НЗ 12В AC	18310	Непрямая замена		
16126	A9C22115	МОДУЛЬНЫЙ КОНТАКТОР СТ 16А 1НО+1НЗ 24В	МОД КОНТАКТОР iCT16A 1НО 1НЗ 24В AC	18311	Непрямая замена		
16130	A9C22818	МОДУЛЬНЫЙ КОНТАКТОР СТ 16А 2НО+2НЗ 230В	МОД КОНТАКТОР iCT16A 2НО 2НЗ 220/240В AC	18312	Непрямая замена		
16365	15336	УСТРОЙСТВА УПРАВЛЕНИЯ КОМФОРТОМ	УСТРОЙСТВА УПРАВЛЕНИЯ КОМФОРТОМ	18314	Непрямая замена		
16900	A9R11491	ДИФФ.ВЫКЛ.НАГРУЗКИ ID 4П 100А 30МА	ДИФФ.ВЫКЛ.НАГР. iID 4П 100А 30МА AC-ТИП	18316	Непрямая замена		



Таблица замены серии Multi 9 на серию Acti 9

№ по кат. Multi 9	№ по кат. Acti 9	Описание Multi 9	Описание Acti 9	№ по кат. Multi 9	№ по кат. Acti 9	Описание Multi 9	Описание Acti 9
18320	A9E18320	СВЕТОВОЙ ИНДИКАТОР КРАСНЫЙ 230В	СВЕТОВОЙ ИНДИКАТОР iIL КРАСНЫЙ 230В	18385	A9N18385	АВТ. ВЫКЛ. C120N 2П 125А D	АВТ. ВЫКЛ. C120N 2П 125А D
18321	A9E18321	СВЕТОВОЙ ИНДИКАТОР ЗЕЛЕНЫЙ 230В	СВЕТОВОЙ ИНДИКАТОР iIL ЗЕЛЕНЫЙ 230В	18386	A9N18386	АВТ. ВЫКЛ. C120N 3П 63А D	АВТ. ВЫКЛ. C120N 3П 63А D
18322	A9E18322	СВЕТОВОЙ ИНДИКАТОР БЕЛЫЙ 230В	СВЕТОВОЙ ИНДИКАТОР iIL БЕЛЫЙ 230В	18387	A9N18387	АВТ. ВЫКЛ. C120N 3П 80А D	АВТ. ВЫКЛ. C120N 3П 80А D
18323	A9E18323	СВЕТОВОЙ ИНДИКАТОР СИНИЙ 230В	СВЕТОВОЙ ИНДИКАТОР iIL СИНИЙ 230В	18388	A9N18388	АВТ. ВЫКЛ. C120N 3П 100А D	АВТ. ВЫКЛ. C120N 3П 100А D
18324	A9E18324	СВЕТОВОЙ ИНДИКАТОР ЖЕЛТЫЙ 230В	СВЕТОВОЙ ИНДИКАТОР iIL ЖЕЛТЫЙ 230В	18389	A9N18389	АВТ. ВЫКЛ. C120N 3П 125А D	АВТ. ВЫКЛ. C120N 3П 125А D
18325	A9E18325	СВЕТОВОЙ ИНДИКАТОР КРАСНЫЙ+ЗЕЛЕНЫЙ 230В	СВЕТОВОЙ ИНДИКАТОР iIL КРАСН+ЗЕЛЕН 230В	18390	A9N18390	АВТ. ВЫКЛ. C120N 4П 63А D	АВТ. ВЫКЛ. C120N 4П 63А D
18326	A9E18326	СВЕТОВОЙ ИНДИКАТОР МИГАЮЩИЙ 230В	СВЕТОВОЙ ИНДИКАТОР iIL МИГАЮЩИЙ 230В	18391	A9N18391	АВТ. ВЫКЛ. C120N 4П 80А D	АВТ. ВЫКЛ. C120N 4П 80А D
18327	A9E18327	ТРЕХФАЗНАЯ СИГНАЛЬНАЯ ЛАМПА	СВЕТОВОЙ ИНДИКАТОР iIL ТРЕХ-ФАЗНЫЙ	18392	A9N18392	АВТ. ВЫКЛ. C120N 4П 100А D	АВТ. ВЫКЛ. C120N 4П 100А D
18328	A9E18328	СВЕТОВОЙ ИНДИКАТОР БЕЛЫЙ + БЕЛЫЙ 230В	СВЕТОВОЙ ИНДИКАТОР iIL БЕЛЫЙ+БЕЛЫЙ 230В	18393	A9N18393	АВТ. ВЫКЛ. C120N 4П 125А D	АВТ. ВЫКЛ. C120N 4П 125А D
18330	A9E18330	СВЕТОВОЙ ИНДИКАТОР КРАСНЫЙ 12-48В	СВЕТОВОЙ ИНДИКАТОР iIL КРАСНЫЙ 12-48В	18401	A9N18401	АВТ. ВЫКЛ. C120N 1П 63А В	АВТ. ВЫКЛ. C120N 1П 63А В
18331	A9E18331	СВЕТОВОЙ ИНДИКАТОР ЗЕЛЕНЫЙ 12-48В	СВЕТОВОЙ ИНДИКАТОР iIL ЗЕЛЕНЫЙ 12-48В	18402	A9N18402	АВТ. ВЫКЛ. C120N 1П 80А В	АВТ. ВЫКЛ. C120N 1П 80А В
18332	A9E18332	СВЕТОВОЙ ИНДИКАТОР БЕЛЫЙ 12-48В	СВЕТОВОЙ ИНДИКАТОР iIL БЕЛЫЙ 12-48В	18403	A9N18403	АВТ. ВЫКЛ. C120N 1П 100А В	АВТ. ВЫКЛ. C120N 1П 100А В
18333	A9E18333	СВЕТОВОЙ ИНДИКАТОР СИНИЙ 12-48В	СВЕТОВОЙ ИНДИКАТОР iIL СИНИЙ 12-48В	18404	A9N18404	АВТ. ВЫКЛ. C120N 1П 125А В	АВТ. ВЫКЛ. C120N 1П 125А В
18334	A9E18334	СВЕТОВОЙ ИНДИКАТОР ЖЕЛТЫЙ 12-48В	СВЕТОВОЙ ИНДИКАТОР iIL ЖЕЛТЫЙ 12-48В	18412	A9N18412	АВТ. ВЫКЛ. C120N 2П 63А В	АВТ. ВЫКЛ. C120N 2П 63А В
18335	A9E18335	СВЕТОВОЙ ИНДИКАТОР КРАСН + ЗЕЛ 12-48В	СВЕТОВОЙ ИНДИКАТОР iIL КРАСН+ЗЕЛ 12-48В	18413	A9N18413	АВТ. ВЫКЛ. C120N 2П 80А В	АВТ. ВЫКЛ. C120N 2П 80А В
18340	A9N18340	АВТ. ВЫКЛ. C120N 1П 63А В	АВТ. ВЫКЛ. C120N 1П 63А В	18414	A9N18414	АВТ. ВЫКЛ. C120N 2П 100А В	АВТ. ВЫКЛ. C120N 2П 100А В
18341	A9N18341	АВТ. ВЫКЛ. C120N 1П 80А В	АВТ. ВЫКЛ. C120N 1П 80А В	18415	A9N18415	АВТ. ВЫКЛ. C120N 2П 125А В	АВТ. ВЫКЛ. C120N 2П 125А В
18342	A9N18342	АВТ. ВЫКЛ. C120N 1П 100А В	АВТ. ВЫКЛ. C120N 1П 100А В	18423	A9N18423	АВТ. ВЫКЛ. C120N 3П 63А В	АВТ. ВЫКЛ. C120N 3П 63А В
18343	A9N18343	АВТ. ВЫКЛ. C120N 1П 125А В	АВТ. ВЫКЛ. C120N 1П 125А В	18424	A9N18424	АВТ. ВЫКЛ. C120N 3П 80А В	АВТ. ВЫКЛ. C120N 3П 80А В
18344	A9N18344	АВТ. ВЫКЛ. C120N 2П 63А В	АВТ. ВЫКЛ. C120N 2П 63А В	18425	A9N18425	АВТ. ВЫКЛ. C120N 3П 100А В	АВТ. ВЫКЛ. C120N 3П 100А В
18345	A9N18345	АВТ. ВЫКЛ. C120N 2П 80А В	АВТ. ВЫКЛ. C120N 2П 80А В	18426	A9N18426	АВТ. ВЫКЛ. C120N 3П 125А В	АВТ. ВЫКЛ. C120N 3П 125А В
18346	A9N18346	АВТ. ВЫКЛ. C120N 2П 100А В	АВТ. ВЫКЛ. C120N 2П 100А В	18434	A9N18434	АВТ. ВЫКЛ. C120N 4П 63А В	АВТ. ВЫКЛ. C120N 4П 63А В
18347	A9N18347	АВТ. ВЫКЛ. C120N 2П 125А В	АВТ. ВЫКЛ. C120N 2П 125А В	18435	A9N18435	АВТ. ВЫКЛ. C120N 4П 80А В	АВТ. ВЫКЛ. C120N 4П 80А В
18348	A9N18348	АВТ. ВЫКЛ. C120N 3П 63А В	АВТ. ВЫКЛ. C120N 3П 63А В	18436	A9N18436	АВТ. ВЫКЛ. C120N 4П 100А В	АВТ. ВЫКЛ. C120N 4П 100А В
18349	A9N18349	АВТ. ВЫКЛ. C120N 3П 80А В	АВТ. ВЫКЛ. C120N 3П 80А В	18437	A9N18437	АВТ. ВЫКЛ. C120N 4П 125А В	АВТ. ВЫКЛ. C120N 4П 125А В
18350	A9N18350	АВТ. ВЫКЛ. C120N 3П 100А В	АВТ. ВЫКЛ. C120N 3П 100А В	18445	A9N18445	АВТ. ВЫКЛ. C120N 1П 63А С	АВТ. ВЫКЛ. C120N 1П 63А С
18351	A9N18351	АВТ. ВЫКЛ. C120N 3П 125А В	АВТ. ВЫКЛ. C120N 3П 125А В	18446	A9N18446	АВТ. ВЫКЛ. C120N 1П 80А С	АВТ. ВЫКЛ. C120N 1П 80А С
18352	A9N18352	АВТ. ВЫКЛ. C120N 4П 63А В	АВТ. ВЫКЛ. C120N 4П 63А В	18447	A9N18447	АВТ. ВЫКЛ. C120N 1П 100А С	АВТ. ВЫКЛ. C120N 1П 100А С
18353	A9N18353	АВТ. ВЫКЛ. C120N 4П 80А В	АВТ. ВЫКЛ. C120N 4П 80А В	18448	A9N18448	АВТ. ВЫКЛ. C120N 1П 125А С	АВТ. ВЫКЛ. C120N 1П 125А С
18354	A9N18354	АВТ. ВЫКЛ. C120N 4П 100А В	АВТ. ВЫКЛ. C120N 4П 100А В	18456	A9N18456	АВТ. ВЫКЛ. C120N 2П 63А С	АВТ. ВЫКЛ. C120N 2П 63А С
18355	A9N18355	АВТ. ВЫКЛ. C120N 4П 125А В	АВТ. ВЫКЛ. C120N 4П 125А В	18457	A9N18457	АВТ. ВЫКЛ. C120N 2П 80А С	АВТ. ВЫКЛ. C120N 2П 80А С
18356	A9N18356	АВТ. ВЫКЛ. C120N 1П 63А С	АВТ. ВЫКЛ. C120N 1П 63А С	18458	A9N18458	АВТ. ВЫКЛ. C120N 2П 100А С	АВТ. ВЫКЛ. C120N 2П 100А С
18357	A9N18357	АВТ. ВЫКЛ. C120N 1П 80А С	АВТ. ВЫКЛ. C120N 1П 80А С	18459	A9N18459	АВТ. ВЫКЛ. C120N 2П 125А С	АВТ. ВЫКЛ. C120N 2П 125А С
18358	A9N18358	АВТ. ВЫКЛ. C120N 1П 100А С	АВТ. ВЫКЛ. C120N 1П 100А С	18467	A9N18467	АВТ. ВЫКЛ. C120N 3П 63А С	АВТ. ВЫКЛ. C120N 3П 63А С
18359	A9N18359	АВТ. ВЫКЛ. C120N 1П 125А С	АВТ. ВЫКЛ. C120N 1П 125А С	18468	A9N18468	АВТ. ВЫКЛ. C120N 3П 80А С	АВТ. ВЫКЛ. C120N 3П 80А С
18360	A9N18360	АВТ. ВЫКЛ. C120N 2П 63А С	АВТ. ВЫКЛ. C120N 2П 63А С	18469	A9N18469	АВТ. ВЫКЛ. C120N 3П 100А С	АВТ. ВЫКЛ. C120N 3П 100А С
18361	A9N18361	АВТ. ВЫКЛ. C120N 2П 80А С	АВТ. ВЫКЛ. C120N 2П 80А С	18470	A9N18470	АВТ. ВЫКЛ. C120N 3П 125А С	АВТ. ВЫКЛ. C120N 3П 125А С
18362	A9N18362	АВТ. ВЫКЛ. C120N 2П 100А С	АВТ. ВЫКЛ. C120N 2П 100А С	18478	A9N18478	АВТ. ВЫКЛ. C120N 4П 63А С	АВТ. ВЫКЛ. C120N 4П 63А С
18363	A9N18363	АВТ. ВЫКЛ. C120N 2П 125А С	АВТ. ВЫКЛ. C120N 2П 125А С	18479	A9N18479	АВТ. ВЫКЛ. C120N 4П 80А С	АВТ. ВЫКЛ. C120N 4П 80А С
18364	A9N18364	АВТ. ВЫКЛ. C120N 3П 63А С	АВТ. ВЫКЛ. C120N 3П 63А С	18480	A9N18480	АВТ. ВЫКЛ. C120N 4П 100А С	АВТ. ВЫКЛ. C120N 4П 100А С
18365	A9N18365	АВТ. ВЫКЛ. C120N 3П 80А С	АВТ. ВЫКЛ. C120N 3П 80А С	18481	A9N18481	АВТ. ВЫКЛ. C120N 4П 125А С	АВТ. ВЫКЛ. C120N 4П 125А С
18367	A9N18367	АВТ. ВЫКЛ. C120N 3П 100А С	АВТ. ВЫКЛ. C120N 3П 100А С	18489	A9N18489	АВТ. ВЫКЛ. C120N 1П 63А D	АВТ. ВЫКЛ. C120N 1П 63А D
18369	A9N18369	АВТ. ВЫКЛ. C120N 3П 125А С	АВТ. ВЫКЛ. C120N 3П 125А С	18490	A9N18490	АВТ. ВЫКЛ. C120N 1П 80А D	АВТ. ВЫКЛ. C120N 1П 80А D
18371	A9N18371	АВТ. ВЫКЛ. C120N 4П 63А С	АВТ. ВЫКЛ. C120N 4П 63А С	18491	A9N18491	АВТ. ВЫКЛ. C120N 1П 100А D	АВТ. ВЫКЛ. C120N 1П 100А D
18372	A9N18372	АВТ. ВЫКЛ. C120N 4П 80А С	АВТ. ВЫКЛ. C120N 4П 80А С	18492	A9N18492	АВТ. ВЫКЛ. C120N 1П 125А D	АВТ. ВЫКЛ. C120N 1П 125А D
18374	A9N18374	АВТ. ВЫКЛ. C120N 4П 100А С	АВТ. ВЫКЛ. C120N 4П 100А С	18500	A9N18500	АВТ. ВЫКЛ. C120N 2П 63А D	АВТ. ВЫКЛ. C120N 2П 63А D
18376	A9N18376	АВТ. ВЫКЛ. C120N 4П 125А С	АВТ. ВЫКЛ. C120N 4П 125А С	18501	A9N18501	АВТ. ВЫКЛ. C120N 2П 80А D	АВТ. ВЫКЛ. C120N 2П 80А D
18378	A9N18378	АВТ. ВЫКЛ. C120N 1П 63А D	АВТ. ВЫКЛ. C120N 1П 63А D	18502	A9N18502	АВТ. ВЫКЛ. C120N 2П 100А D	АВТ. ВЫКЛ. C120N 2П 100А D
18379	A9N18379	АВТ. ВЫКЛ. C120N 1П 80А D	АВТ. ВЫКЛ. C120N 1П 80А D	18503	A9N18503	АВТ. ВЫКЛ. C120N 2П 125А D	АВТ. ВЫКЛ. C120N 2П 125А D
18380	A9N18380	АВТ. ВЫКЛ. C120N 1П 100А D	АВТ. ВЫКЛ. C120N 1П 100А D	18511	A9N18511	АВТ. ВЫКЛ. C120N 3П 63А D	АВТ. ВЫКЛ. C120N 3П 63А D
18381	A9N18381	АВТ. ВЫКЛ. C120N 1П 125А D	АВТ. ВЫКЛ. C120N 1П 125А D	18512	A9N18512	АВТ. ВЫКЛ. C120N 3П 80А D	АВТ. ВЫКЛ. C120N 3П 80А D
18382	A9N18382	АВТ. ВЫКЛ. C120N 2П 63А D	АВТ. ВЫКЛ. C120N 2П 63А D	18513	A9N18513	АВТ. ВЫКЛ. C120N 3П 100А D	АВТ. ВЫКЛ. C120N 3П 100А D
18383	A9N18383	АВТ. ВЫКЛ. C120N 2П 80А D	АВТ. ВЫКЛ. C120N 2П 80А D	18514	A9N18514	АВТ. ВЫКЛ. C120N 3П 125А D	АВТ. ВЫКЛ. C120N 3П 125А D
18384	A9N18384	АВТ. ВЫКЛ. C120N 2П 100А D	АВТ. ВЫКЛ. C120N 2П 100А D	18522	A9N18522	АВТ. ВЫКЛ. C120N 4П 63А D	АВТ. ВЫКЛ. C120N 4П 63А D
				18523	A9N18523	АВТ. ВЫКЛ. C120N 4П 80А D	АВТ. ВЫКЛ. C120N 4П 80А D
				18524	A9N18524	АВТ. ВЫКЛ. C120N 4П 100А D	АВТ. ВЫКЛ. C120N 4П 100А D
				18525	A9N18525	АВТ. ВЫКЛ. C120N 4П 125А D	АВТ. ВЫКЛ. C120N 4П 125А D
				19000			
				19091	19091	НАБОР ИЗ 4 РАСПРЕДЕЛИТЕЛЬНЫХ КЛЕММНИКОВ	НАБОР ИЗ 4 РАСПРЕДЕЛИТЕЛЬНЫХ КЛЕММНИКОВ
				19096	19096	НАБОР ИЗ 4 РАСПРЕДЕЛИТЕЛЬНЫХ КЛЕММНИКОВ	НАБОР ИЗ 4 РАСПРЕДЕЛИТЕЛЬНЫХ КЛЕММНИКОВ
				19260	A9N21552	АВТ. ВЫКЛ. DPN N 6КА 1А С	АВТ. ВЫКЛ. iDPN N 6КА 1А С
				19261	A9N21553	АВТ. ВЫКЛ. DPN N 6КА 2А С	АВТ. ВЫКЛ. iDPN N 6КА 2А С
				19262	A9N21554	АВТ. ВЫКЛ. DPN N 6КА 3А С	АВТ. ВЫКЛ. iDPN N 6КА 3А С

Таблица замены серии Multi 9 на серию Acti 9

№ по кат. Multi 9	№ по кат. Acti 9	Описание Multi 9	Описание Acti 9	№ по кат. Multi 9	№ по кат. Acti 9	Описание Multi 9	Описание Acti 9
19264	A9N21555	АВТ. ВЫКЛ. DPN N 6КА 6А С	АВТ. ВЫКЛ. iDPN N 6КА 6А С	19786	A9N19646	ДИФФ.АВТ.ВЫКЛ.DPN N VIGI 6КА 25А С 300МА Asi	ДИФФ.АВТ.ВЫКЛ.DPN N VIGI 6КА 25А С 300МА А
19266	A9N21556	АВТ. ВЫКЛ. DPN N 6КА 10А С	АВТ. ВЫКЛ. iDPN N 6КА 10А С	19787	A9N19647	ДИФФ.АВТ.ВЫКЛ.DPN N VIGI 6КА 32А С 300МА Asi	ДИФФ.АВТ.ВЫКЛ.DPN N VIGI 6КА 32А С 300МА А
19268	A9N21557	АВТ. ВЫКЛ. DPN N 6КА 16А С	АВТ. ВЫКЛ. iDPN N 6КА 16А С	19788	A9N19648	ДИФФ.АВТ.ВЫКЛ.DPN N VIGI 6КА 40А С 300МА Asi	ДИФФ.АВТ.ВЫКЛ.DPN N VIGI 6КА 40А С 300МА А
19269	A9N21558	АВТ. ВЫКЛ. DPN N 6КА 20А С	АВТ. ВЫКЛ. iDPN N 6КА 20А С	23000			
19270	A9N21559	АВТ. ВЫКЛ. DPN N 6КА 25А С	АВТ. ВЫКЛ. iDPN N 6КА 25А С	23008	A9R10225	ДИФФ.ВЫКЛ.НАГР ID 2П 25А 10МА	ДИФФ.ВЫКЛ.НАГР. iID 2П 25А 10МА АС-ТИП
19271	A9N21560	АВТ. ВЫКЛ. DPN N 6КА 32А С	АВТ. ВЫКЛ. iDPN N 6КА 32А С	23009	A9R41225	ДИФФ.ВЫКЛ.НАГР ID 2П 25А 30МА	ДИФФ.ВЫКЛ.НАГР. iID 2П 25А 30МА АС-ТИП
19272	A9N21561	АВТ. ВЫКЛ. DPN N 6КА 40А С	АВТ. ВЫКЛ. iDPN N 6КА 40А С	23011	A9R44225	ДИФФ.ВЫКЛ.НАГР ID 2П 25А 300МА	ДИФФ.ВЫКЛ.НАГР. iID 2П 25А 300МА АС-ТИП
19650	A9N19650	ДИФФ.АВТ.ВЫКЛ.DPN N VIGI 6КА 4А В 30МА АС	ДИФФ.АВТ.ВЫКЛ.DPN N VIGI 6КА 4А В 30МА АС	23012	-	ДИФФ.ВЫКЛ.НАГР ID 2П 25А 500МА	-
19651	A9N19651	ДИФФ.АВТ.ВЫКЛ.DPN N VIGI 6КА 6А В 30МА АС	ДИФФ.АВТ.ВЫКЛ.DPN N VIGI 6КА 6А В 30МА АС	23014	A9R41240	ДИФФ.ВЫКЛ.НАГР ID 2П 40А 30МА	ДИФФ.ВЫКЛ.НАГР. iID 2П 40А 30МА АС-ТИП
19653	A9N19653	ДИФФ.АВТ.ВЫКЛ.DPN N VIGI 6КА 10А В 30МА АС	ДИФФ.АВТ.ВЫКЛ.DPN N VIGI 6КА 10А В 30МА АС	23015	A9R12240	ДИФФ.ВЫКЛ.НАГР ID 2П 40А 100МА	ДИФФ.ВЫКЛ.НАГР. iID 2П 40А 100МА АС-ТИП
19655	A9N19655	ДИФФ.АВТ.ВЫКЛ.DPN N VIGI 6КА 16А В 30МА АС	ДИФФ.АВТ.ВЫКЛ.DPN N VIGI 6КА 16А В 30МА АС	23016	A9R44240	ДИФФ.ВЫКЛ.НАГР ID 2П 40А 300МА	ДИФФ.ВЫКЛ.НАГР. iID 2П 40А 300МА АС-ТИП
19656	A9N19656	ДИФФ.АВТ.ВЫКЛ.DPN N VIGI 6КА 20А В 30МА АС	ДИФФ.АВТ.ВЫКЛ.DPN N VIGI 6КА 20А В 30МА АС	23017	-	ДИФФ.ВЫКЛ.НАГР ID 2П 40А 500МА	-
19657	A9N19657	ДИФФ.АВТ.ВЫКЛ.DPN N VIGI 6КА 25А В 30МА АС	ДИФФ.АВТ.ВЫКЛ.DPN N VIGI 6КА 25А В 30МА АС	23018	A9R41263	ДИФФ.ВЫКЛ.НАГР ID 2П 63А 30МА	ДИФФ.ВЫКЛ.НАГР. iID 2П 63А 30МА АС-ТИП
19658	A9N19658	ДИФФ.АВТ.ВЫКЛ.DPN N VIGI 6КА 32А В 30МА АС	ДИФФ.АВТ.ВЫКЛ.DPN N VIGI 6КА 32А В 30МА АС	23021	A9R44263	ДИФФ.ВЫКЛ.НАГР ID 2П 63А 300МА	ДИФФ.ВЫКЛ.НАГР. iID 2П 63А 300МА АС-ТИП
19659	A9N19659	ДИФФ.АВТ.ВЫКЛ.DPN N VIGI 6КА 40А В 30МА АС	ДИФФ.АВТ.ВЫКЛ.DPN N VIGI 6КА 40А В 30МА АС	23022	-	ДИФФ.ВЫКЛ.НАГР ID 2П 63А 500МА	-
19661	A9N19661	ДИФФ.АВТ.ВЫКЛ.DPN N VIGI 6КА 6А С 30МА АС	ДИФФ.АВТ.ВЫКЛ.DPN N VIGI 6КА 6А С 30МА АС	23026	-	ДИФФ.ВЫКЛ.НАГР ID 2П 80А 500МА	-
19663	A9N19663	ДИФФ.АВТ.ВЫКЛ.DPN N VIGI 6КА 10А С 30МА АС	ДИФФ.АВТ.ВЫКЛ.DPN N VIGI 6КА 10А С 30МА АС	23028	A9R15263	ДИФФ.ВЫКЛ.НАГР ID 2П 63А 300МА СЕЛ.	ДИФФ.ВЫКЛ.НАГР iID 2П 63А 300МА-S АС-ТИП
19665	A9N19665	ДИФФ.АВТ.ВЫКЛ.DPN N VIGI 6КА 16А С 30МА АС	ДИФФ.АВТ.ВЫКЛ.DPN N VIGI 6КА 16А С 30МА АС	23029	-	ДИФФ.ВЫКЛ.НАГР ID 2П 63А 500МА СЕЛ.	-
19666	A9N19666	ДИФФ.АВТ.ВЫКЛ.DPN N VIGI 6КА 20А С 30МА АС	ДИФФ.АВТ.ВЫКЛ.DPN N VIGI 6КА 20А С 30МА АС	23030	A9R11280	ДИФФ.ВЫКЛ.НАГР ID 2П 80А 300МА	ДИФФ.ВЫКЛ.НАГР. iID 2П 80А 30МА АС-ТИП
19667	A9N19667	ДИФФ.АВТ.ВЫКЛ.DPN N VIGI 6КА 25А С 30МА АС	ДИФФ.АВТ.ВЫКЛ.DPN N VIGI 6КА 25А С 30МА АС	23032	A9R15280	ДИФФ.ВЫКЛ.НАГР ID 2П 80А 300МА СЕЛ.	ДИФФ.ВЫКЛ.НАГР iID 2П 80А 300МА-S АС-ТИП
19668	A9N19668	ДИФФ.АВТ.ВЫКЛ.DPN N VIGI 6КА 32А С 30МА АС	ДИФФ.АВТ.ВЫКЛ.DPN N VIGI 6КА 32А С 30МА АС	23033	-	ДИФФ.ВЫКЛ.НАГР ID 2П 80А 500МА СЕЛ.	-
19669	A9N19669	ДИФФ.АВТ.ВЫКЛ.DPN N VIGI 6КА 40А С 30МА АС	ДИФФ.АВТ.ВЫКЛ.DPN N VIGI 6КА 40А С 30МА АС	23034	A9R14291	ДИФФ.ВЫКЛ.НАГР ID 2П 100А 300МА	ДИФФ.ВЫКЛ.НАГР. iID 2П 100А 300МА АС-ТИП
19671	A9N19671	ДИФФ.АВТ.ВЫКЛ.DPN N VIGI 6КА 6А В 300МА АС	ДИФФ.АВТ.ВЫКЛ.DPN N VIGI 6КА 6А В 300МА АС	23035	A9R15291	ДИФФ.ВЫКЛ.НАГР ID 2П 100А 300МА СЕЛ.	ДИФФ.ВЫКЛ.НАГР. iID 2П 100А 300МА-S АС
19673	A9N19673	ДИФФ.АВТ.ВЫКЛ.DPN N VIGI 6КА 10А В 300МА АС	ДИФФ.АВТ.ВЫКЛ.DPN N VIGI 6КА 10А В 300МА АС	23038	A9R41425	ДИФФ.ВЫКЛ.НАГР ID 4П 25А 30МА	ДИФФ.ВЫКЛ.НАГР. iID 4П 25А 30МА АС-ТИП
19675	A9N19675	ДИФФ.АВТ.ВЫКЛ.DPN N VIGI 6КА 16А В 300МА АС	ДИФФ.АВТ.ВЫКЛ.DPN N VIGI 6КА 16А В 300МА АС	23040	A9R44425	ДИФФ.ВЫКЛ.НАГР ID 4П 25А 300МА	ДИФФ.ВЫКЛ.НАГР. iID 4П 25А 300МА АС-ТИП
19676	A9N19676	ДИФФ.АВТ.ВЫКЛ.DPN N VIGI 6КА 20А В 300МА АС	ДИФФ.АВТ.ВЫКЛ.DPN N VIGI 6КА 20А В 300МА АС	23041	-	ДИФФ.ВЫКЛ.НАГР ID 4П 25А 500МА	-
19677	A9N19677	ДИФФ.АВТ.ВЫКЛ.DPN N VIGI 6КА 25А В 300МА АС	ДИФФ.АВТ.ВЫКЛ.DPN N VIGI 6КА 25А В 300МА АС	23042	A9R41440	ДИФФ.ВЫКЛ.НАГР ID 4П 40А 30МА	ДИФФ.ВЫКЛ.НАГР. iID 4П 40А 30МА АС-ТИП
19678	A9N19678	ДИФФ.АВТ.ВЫКЛ.DPN N VIGI 6КА 32А В 300МА АС	ДИФФ.АВТ.ВЫКЛ.DPN N VIGI 6КА 32А В 300МА АС	23045	A9R44440	ДИФФ.ВЫКЛ.НАГР ID 4П 40А 300МА	ДИФФ.ВЫКЛ.НАГР. iID 4П 40А 300МА АС-ТИП
19679	A9N19679	ДИФФ.АВТ.ВЫКЛ.DPN N VIGI 6КА 40А В 300МА АС	ДИФФ.АВТ.ВЫКЛ.DPN N VIGI 6КА 40А В 300МА АС	23046	-	ДИФФ.ВЫКЛ.НАГР ID 4П 40А 500МА	-
19681	A9N19681	ДИФФ.АВТ.ВЫКЛ.DPN N VIGI 6КА 6А С 300МА АС	ДИФФ.АВТ.ВЫКЛ.DPN N VIGI 6КА 6А С 300МА АС	23047	A9R41463	ДИФФ.ВЫКЛ.НАГР ID 4П 63А 30МА	ДИФФ.ВЫКЛ.НАГР. iID 4П 63А 30МА АС-ТИП
19683	A9N19683	ДИФФ.АВТ.ВЫКЛ.DPN N VIGI 6КА 10А С 300МА АС	ДИФФ.АВТ.ВЫКЛ.DPN N VIGI 6КА 10А С 300МА АС	23049	A9R44463	ДИФФ.ВЫКЛ.НАГР ID 4П 63А 300МА	ДИФФ.ВЫКЛ.НАГР. iID 4П 63А 300МА АС-ТИП
19685	A9N19685	ДИФФ.АВТ.ВЫКЛ.DPN N VIGI 6КА 16А С 300МА АС	ДИФФ.АВТ.ВЫКЛ.DPN N VIGI 6КА 16А С 300МА АС	23051	-	ДИФФ.ВЫКЛ.НАГР ID 4П 63А 500МА	-
19686	A9N19686	ДИФФ.АВТ.ВЫКЛ.DPN N VIGI 6КА 20А С 300МА АС	ДИФФ.АВТ.ВЫКЛ.DPN N VIGI 6КА 20А С 300МА АС	23054	A9R14480	ДИФФ.ВЫКЛ.НАГР ID 4П 80А 300МА	ДИФФ.ВЫКЛ.НАГР. iID 4П 80А 300МА АС-ТИП
19687	A9N19687	ДИФФ.АВТ.ВЫКЛ.DPN N VIGI 6КА 25А С 300МА АС	ДИФФ.АВТ.ВЫКЛ.DPN N VIGI 6КА 25А С 300МА АС	23056	A9R14491	ДИФФ.ВЫКЛ.НАГР ID 4П 100А 300МА	ДИФФ.ВЫКЛ.НАГР. iID 4П 100А 300МА АС-ТИП
19688	A9N19688	ДИФФ.АВТ.ВЫКЛ.DPN N VIGI 6КА 32А С 300МА АС	ДИФФ.АВТ.ВЫКЛ.DPN N VIGI 6КА 32А С 300МА АС	23059	A9R15491	ДИФФ.ВЫКЛ.НАГР ID 4П 100А 300МА СЕЛ.	ДИФФ.ВЫКЛ.НАГР. iID 4П 100А 300МА-S АС
19689	A9N19689	ДИФФ.АВТ.ВЫКЛ.DPN N VIGI 6КА 40А С 300МА АС	ДИФФ.АВТ.ВЫКЛ.DPN N VIGI 6КА 40А С 300МА АС	23062	A9R15440	ДИФФ.ВЫКЛ.НАГР ID 4П 40А 300МА СЕЛ.	ДИФФ.ВЫКЛ.НАГР iID 4П 40А 300МА АС-ТИП
19781	A9N19641	ДИФФ.АВТ.ВЫКЛ.DPN N VIGI 6КА 6А С 300МА Asi	ДИФФ.АВТ.ВЫКЛ.DPN N VIGI 6КА 6А С 300МА А	23063	-	ДИФФ.ВЫКЛ.НАГР ID 4П 40А 500МА СЕЛ.	-
19782	A9N19642	ДИФФ.АВТ.ВЫКЛ.DPN N VIGI 6КА 10А С 300МА Asi	ДИФФ.АВТ.ВЫКЛ.DPN N VIGI 6КА 10А С 300МА А				
19784	A9N19644	ДИФФ.АВТ.ВЫКЛ.DPN N VIGI 6КА 16А С 300МА Asi	ДИФФ.АВТ.ВЫКЛ.DPN N VIGI 6КА 16А С 300МА А				
19785	A9N19645	ДИФФ.АВТ.ВЫКЛ.DPN N VIGI 6КА 20А С 300МА Asi	ДИФФ.АВТ.ВЫКЛ.DPN N VIGI 6КА 20А С 300МА А				

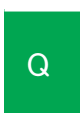

Таблица замены серии Multi 9 на серию Acti 9

№ по кат. Multi 9	№ по кат. Acti 9	Описание Multi 9	Описание Acti 9
23066	A9R15463	ДИФФ.ВЫКЛ.НАГР ID 4П 63А 300МА СЕЛ.	ДИФФ.ВЫКЛ.НАГР IID 4П 63А 300mA-S AC-ТИП
23067	-	ДИФФ.ВЫКЛ.НАГР ID 4П 63А 500МА СЕЛ.	-
23069	A9R15480	ДИФФ.ВЫКЛ.НАГР ID 4П 80А 300МА СЕЛ.	ДИФФ.ВЫКЛ.НАГР IID 4П 80А 300mA-S AC-ТИП
23070	-	ДИФФ.ВЫКЛ.НАГР ID 4П 80А 300МА СЕЛ.	-
23272	A9R24291	ДИФФ.ВЫКЛ.НАГР ID 2П 80А 300МА А S	ДИФФ.ВЫКЛ.НАГР. IID 2П 100А 300mA А-ТИП
23279	A9R25291	ДИФФ.ВЫКЛ.НАГР ID 2П 100А 300МА А S	ДИФФ.ВЫКЛ.НАГР IID 2П 100А 300mA-S А-ТИП
23284	A9R25480	ДИФФ.ВЫКЛ.НАГР ID 4П 80А 300МА А S	ДИФФ.ВЫКЛ.НАГР. IID 4П 80А 300mA-S А-ТИП
23353	A9R20225	ДИФФ.ВЫКЛ.НАГР ID 2П 25А 10МА А	ДИФФ.ВЫКЛ.НАГР. IID 2П 25А 10mA А-ТИП
23354	A9R21225	ДИФФ.ВЫКЛ.НАГР ID 2П 25А 30МА А	ДИФФ.ВЫКЛ.НАГР. IID 2П 25А 30mA А-ТИП
23356	A9R24225	ДИФФ.ВЫКЛ.НАГР ID 2П 25А 300МА А	ДИФФ.ВЫКЛ.НАГР. IID 2П 25А 300mA А-ТИП
23358	A9R21240	ДИФФ.ВЫКЛ.НАГР ID 2П 40А 30МА А	ДИФФ.ВЫКЛ.НАГР. IID 2П 40А 30mA А-ТИП
23360	A9R24240	ДИФФ.ВЫКЛ.НАГР ID 2П 40А 300МА А	ДИФФ.ВЫКЛ.НАГР. IID 2П 40А 300mA А-ТИП
23362	A9R21263	ДИФФ.ВЫКЛ.НАГР ID 2П 63А 30МА А	ДИФФ.ВЫКЛ.НАГР. IID 2П 63А 30mA А-ТИП
23364	A9R24263	ДИФФ.ВЫКЛ.НАГР ID 2П 63А 300МА А	ДИФФ.ВЫКЛ.НАГР. IID 2П 63А 300mA А-ТИП
23370	A9R24263	ДИФФ.ВЫКЛ.НАГР ID 2П 63А 300МА А S	ДИФФ.ВЫКЛ.НАГР. IID 2П 63А 300mA А-ТИП
23378	A9R21425	ДИФФ.ВЫКЛ.НАГР ID 4П 25А 30МА А	ДИФФ.ВЫКЛ.НАГР. IID 4П 25А 30mA А-ТИП
23380	A9R24425	ДИФФ.ВЫКЛ.НАГР ID 4П 25А 300МА А	ДИФФ.ВЫКЛ.НАГР. IID 4П 25А 300mA А-ТИП
23381	-	ДИФФ.ВЫКЛ.НАГР ID 4П 25А 500МА А	-
23382	A9R21440	ДИФФ.ВЫКЛ.НАГР ID 4П 40А 30МА А	ДИФФ.ВЫКЛ.НАГР. IID 4П 40А 30mA А-ТИП
23384	A9R24440	ДИФФ.ВЫКЛ.НАГР ID 4П 40А 300МА А	ДИФФ.ВЫКЛ.НАГР. IID 4П 40А 300mA А-ТИП
23385	-	ДИФФ.ВЫКЛ.НАГР ID 4П 40А 500МА А	-
23386	A9R21463	ДИФФ.ВЫКЛ.НАГР ID 4П 63А 30МА А	ДИФФ.ВЫКЛ.НАГР. IID 4П 63А 30mA А-ТИП
23388	A9R24463	ДИФФ.ВЫКЛ.НАГР ID 4П 63А 300МА А	ДИФФ.ВЫКЛ.НАГР. IID 4П 63А 300mA А-ТИП
23389	-	ДИФФ.ВЫКЛ.НАГР ID 4П 63А 500МА А	-
23399	-	ДИФФ.ВЫКЛ.НАГР ID 4П 40А 300МА А S	-
23400	-	ДИФФ.ВЫКЛ.НАГР ID 4П 40А 500МА А S	-
23402	A9R25463	ДИФФ.ВЫКЛ.НАГР ID 4П 63А 300МА А S	ДИФФ.ВЫКЛ.НАГР. IID 4П 63А 300mA-S А-ТИП
23403	-	ДИФФ.ВЫКЛ.НАГР ID 4П 63А 500МА S А	-
23555	A9F78106	АВТ. ВЫКЛ. С60А 1П 6А В	АВТ. ВЫКЛ. IC60N 1П 6А В
23556	A9F78110	АВТ. ВЫКЛ. С60А 1П 10А В	АВТ. ВЫКЛ. IC60N 1П 10А В
23557	A9F78116	АВТ. ВЫКЛ. С60А 1П 16А В	АВТ. ВЫКЛ. IC60N 1П 16А В
23559	A9F78120	АВТ. ВЫКЛ. С60А 1П 20А В	АВТ. ВЫКЛ. IC60N 1П 20А В
23560	A9F78125	АВТ. ВЫКЛ. С60А 1П 25А В	АВТ. ВЫКЛ. IC60N 1П 25А В
23561	A9F78132	АВТ. ВЫКЛ. С60А 1П 32А В	АВТ. ВЫКЛ. IC60N 1П 32А В
23562	A9F78140	АВТ. ВЫКЛ. С60А 1П 40А В	АВТ. ВЫКЛ. IC60N 1П 40А В
23571	A9F78206	АВТ. ВЫКЛ. С60А 2П 6А В	АВТ. ВЫКЛ. IC60N 2П 6А В
23572	A9F78210	АВТ. ВЫКЛ. С60А 2П 10А В	АВТ. ВЫКЛ. IC60N 2П 10А В
23573	A9F78216	АВТ. ВЫКЛ. С60А 2П 16А В	АВТ. ВЫКЛ. IC60N 2П 16А В
23574	A9F78220	АВТ. ВЫКЛ. С60А 2П 20А В	АВТ. ВЫКЛ. IC60N 2П 20А В
23575	A9F78225	АВТ. ВЫКЛ. С60А 2П 25А В	АВТ. ВЫКЛ. IC60N 2П 25А В
23577	A9F78232	АВТ. ВЫКЛ. С60А 2П 32А В	АВТ. ВЫКЛ. IC60N 2П 32А В
23578	A9F78240	АВТ. ВЫКЛ. С60А 2П 40А В	АВТ. ВЫКЛ. IC60N 2П 40А В
23586	A9F78306	АВТ. ВЫКЛ. С60А 3П 6А В	АВТ. ВЫКЛ. IC60N 3П 6А В
23587	A9F78310	АВТ. ВЫКЛ. С60А 3П 10А В	АВТ. ВЫКЛ. IC60N 3П 10А В

№ по кат. Multi 9	№ по кат. Acti 9	Описание Multi 9	Описание Acti 9
23589	A9F78316	АВТ. ВЫКЛ. С60А 3П 16А В	АВТ. ВЫКЛ. IC60N 3П 16А В
23590	A9F78320	АВТ. ВЫКЛ. С60А 3П 20А В	АВТ. ВЫКЛ. IC60N 3П 20А В
23591	A9F78325	АВТ. ВЫКЛ. С60А 3П 25А В	АВТ. ВЫКЛ. IC60N 3П 25А В
23592	A9F78332	АВТ. ВЫКЛ. С60А 3П 32А В	АВТ. ВЫКЛ. IC60N 3П 32А В
23593	A9F78340	АВТ. ВЫКЛ. С60А 3П 40А В	АВТ. ВЫКЛ. IC60N 3П 40А В
23602	A9F78406	АВТ. ВЫКЛ. С60А 4П 6А В	АВТ. ВЫКЛ. IC60N 4П 6А В
23603	A9F78410	АВТ. ВЫКЛ. С60А 4П 10А В	АВТ. ВЫКЛ. IC60N 4П 10А В
23604	A9F78416	АВТ. ВЫКЛ. С60А 4П 16А В	АВТ. ВЫКЛ. IC60N 4П 16А В
23605	A9F78420	АВТ. ВЫКЛ. С60А 4П 20А В	АВТ. ВЫКЛ. IC60N 4П 20А В
23606	A9F78425	АВТ. ВЫКЛ. С60А 4П 25А В	АВТ. ВЫКЛ. IC60N 4П 25А В
23607	A9F78432	АВТ. ВЫКЛ. С60А 4П 32А В	АВТ. ВЫКЛ. IC60N 4П 32А В
23608	A9F78440	АВТ. ВЫКЛ. С60А 4П 40А В	АВТ. ВЫКЛ. IC60N 4П 40А В
23794	A9K24102	АВТ. ВЫКЛ. С60А 1П 2А С	АВТ. ВЫКЛ. IK60 1П 2А С
23796	A9K24104	АВТ. ВЫКЛ. С60А 1П 4А С	АВТ. ВЫКЛ. IK60 1П 4А С
23807	A9K24202	АВТ. ВЫКЛ. С60А 2П 2А С	АВТ. ВЫКЛ. IK60 2П 2А С
23809	A9K24204	АВТ. ВЫКЛ. С60А 2П 4А С	АВТ. ВЫКЛ. IK60 2П 4А С
23820	A9F74302	АВТ. ВЫКЛ. С60А 3П 2А С	АВТ. ВЫКЛ. IC60N 3П 2А С
23822	A9F74304	АВТ. ВЫКЛ. С60А 3П 4А С	АВТ. ВЫКЛ. IC60N 3П 4А С
23833	A9F74402	АВТ. ВЫКЛ. С60А 4П 2А С	АВТ. ВЫКЛ. IC60N 4П 2А С
23835	A9F74404	АВТ. ВЫКЛ. С60А 4П 4А С	АВТ. ВЫКЛ. IC60N 4П 4А С
23849	A9K24106	АВТ. ВЫКЛ. С60А 1П 6А С	АВТ. ВЫКЛ. IK60 1П 6А С
23850	A9K24110	АВТ. ВЫКЛ. С60А 1П 10А С	АВТ. ВЫКЛ. IK60 1П 10А С
23851	A9K24116	АВТ. ВЫКЛ. С60А 1П 16А С	АВТ. ВЫКЛ. IK60 1П 16А С
23852	A9K24120	АВТ. ВЫКЛ. С60А 1П 20А С	АВТ. ВЫКЛ. IK60 1П 20А С
23853	A9K24125	АВТ. ВЫКЛ. С60А 1П 25А С	АВТ. ВЫКЛ. IK60 1П 25А С
23854	A9K24132	АВТ. ВЫКЛ. С60А 1П 32А С	АВТ. ВЫКЛ. IK60 1П 32А С
23855	A9K24140	АВТ. ВЫКЛ. С60А 1П 40А С	АВТ. ВЫКЛ. IK60 1П 40А С
23863	A9K24206	АВТ. ВЫКЛ. С60А 2П 6А С	АВТ. ВЫКЛ. IK60 2П 6А С
23864	A9K24210	АВТ. ВЫКЛ. С60А 2П 10А С	АВТ. ВЫКЛ. IK60 2П 10А С
23865	A9K24216	АВТ. ВЫКЛ. С60А 2П 16А С	АВТ. ВЫКЛ. IK60 2П 16А С
23866	A9K24220	АВТ. ВЫКЛ. С60А 2П 20А С	АВТ. ВЫКЛ. IK60 2П 20А С
23867	A9K24225	АВТ. ВЫКЛ. С60А 2П 25А С	АВТ. ВЫКЛ. IK60 2П 25А С
23868	A9K24232	АВТ. ВЫКЛ. С60А 2П 32А С	АВТ. ВЫКЛ. IK60 2П 32А С
23869	A9K24240	АВТ. ВЫКЛ. С60А 2П 40А С	АВТ. ВЫКЛ. IK60 2П 40А С
23877	A9K24306	АВТ. ВЫКЛ. С60А 3П 6А С	АВТ. ВЫКЛ. IK60 3П 6А С
23878	A9K24310	АВТ. ВЫКЛ. С60А 3П 10А С	АВТ. ВЫКЛ. IK60 3П 10А С
23880	A9K24316	АВТ. ВЫКЛ. С60А 3П 16А С	АВТ. ВЫКЛ. IK60 3П 16А С
23881	A9K24320	АВТ. ВЫКЛ. С60А 3П 20А С	АВТ. ВЫКЛ. IK60 3П 20А С
23882	A9K24325	АВТ. ВЫКЛ. С60А 3П 25А С	АВТ. ВЫКЛ. IK60 3П 25А С
23885	A9K24332	АВТ. ВЫКЛ. С60А 3П 32А С	АВТ. ВЫКЛ. IK60 3П 32А С
23886	A9K24340	АВТ. ВЫКЛ. С60А 3П 40А С	АВТ. ВЫКЛ. IK60 3П 40А С
23900	A9K24406	АВТ. ВЫКЛ. С60А 4П 6А С	АВТ. ВЫКЛ. IK60 4П 6А С
23901	A9K24410	АВТ. ВЫКЛ. С60А 4П 10А С	АВТ. ВЫКЛ. IK60 4П 10А С
23902	A9K24416	АВТ. ВЫКЛ. С60А 4П 16А С	АВТ. ВЫКЛ. IK60 4П 16А С
23903	A9K24420	АВТ. ВЫКЛ. С60А 4П 20А С	АВТ. ВЫКЛ. IK60 4П 20А С
23904	A9K24425	АВТ. ВЫКЛ. С60А 4П 25А С	АВТ. ВЫКЛ. IK60 4П 25А С
23905	A9K24432	АВТ. ВЫКЛ. С60А 4П 32А С	АВТ. ВЫКЛ. IK60 4П 32А С
23906	A9K24440	АВТ. ВЫКЛ. С60А 4П 40А С	АВТ. ВЫКЛ. IK60 4П 40А С

24000

24045	A9F73101	АВТ. ВЫКЛ. С60N 1П 1А В	АВТ. ВЫКЛ. IC60N 1П 1А В
24046	A9F73102	АВТ. ВЫКЛ. С60N 1П 2А В	АВТ. ВЫКЛ. IC60N 1П 2А В
24047	A9F73103	АВТ. ВЫКЛ. С60N 1П 3А В	АВТ. ВЫКЛ. IC60N 1П 3А В
24048	A9F73104	АВТ. ВЫКЛ. С60N 1П 4А В	АВТ. ВЫКЛ. IC60N 1П 4А В
24049	A9F78106	АВТ. ВЫКЛ. С60N 1П 6А В	АВТ. ВЫКЛ. IC60N 1П 6А В
24050	A9F78110	АВТ. ВЫКЛ. С60N 1П 10А В	АВТ. ВЫКЛ. IC60N 1П 10А В
24051	A9F78116	АВТ. ВЫКЛ. С60N 1П 16А В	АВТ. ВЫКЛ. IC60N 1П 16А В
24052	A9F78120	АВТ. ВЫКЛ. С60N 1П 20А В	АВТ. ВЫКЛ. IC60N 1П 20А В
24053	A9F78125	АВТ. ВЫКЛ. С60N 1П 25А В	АВТ. ВЫКЛ. IC60N 1П 25А В
24054	A9F78132	АВТ. ВЫКЛ. С60N 1П 32А В	АВТ. ВЫКЛ. IC60N 1П 32А В
24055	A9F78140	АВТ. ВЫКЛ. С60N 1П 40А В	АВТ. ВЫКЛ. IC60N 1П 40А В
24056	A9F78150	АВТ. ВЫКЛ. С60N 1П 50А В	АВТ. ВЫКЛ. IC60N 1П 50А В
24057	A9F78163	АВТ. ВЫКЛ. С60N 1П 63А В	АВТ. ВЫКЛ. IC60N 1П 63А В
24067	A9F74170	АВТ. ВЫКЛ. С60N 1П 0,5А С	АВТ. ВЫКЛ. IC60N 1П 0,5А С
24068	A9F74270	АВТ. ВЫКЛ. С60N 2П 0,5А С	АВТ. ВЫКЛ. IC60N 2П 0,5А С

Таблица замены серии Multi 9 на серию Acti 9

№ по кат. Multi 9	№ по кат. Acti 9	Описание Multi 9	Описание Acti 9	№ по кат. Multi 9	№ по кат. Acti 9	Описание Multi 9	Описание Acti 9
25474	A9F95163	АВТ. ВЫКЛ. С60L 1П 63А К	АВТ. ВЫКЛ. IC60L 1П 63А К	26178	A9F92304	АВТ. ВЫКЛ. С60L 3П 4А Z	АВТ. ВЫКЛ. IC60L 3П 4А Z
25478	A9F95201	АВТ. ВЫКЛ. С60L 2П 1А К	АВТ. ВЫКЛ. IC60L 2П 1А К	26180	A9F92306	АВТ. ВЫКЛ. С60L 3П 6А Z	АВТ. ВЫКЛ. IC60L 3П 6А Z
25480	A9F95202	АВТ. ВЫКЛ. С60L 2П 2А К	АВТ. ВЫКЛ. IC60L 2П 2А К	26182	A9F92310	АВТ. ВЫКЛ. С60L 3П 10А Z	АВТ. ВЫКЛ. IC60L 3П 10А Z
25481	A9F95203	АВТ. ВЫКЛ. С60L 2П 3А К	АВТ. ВЫКЛ. IC60L 2П 3А К	26184	A9F92316	АВТ. ВЫКЛ. С60L 3П 16А Z	АВТ. ВЫКЛ. IC60L 3П 16А Z
25482	A9F95204	АВТ. ВЫКЛ. С60L 2П 4А К	АВТ. ВЫКЛ. IC60L 2П 4А К	26185	A9F92320	АВТ. ВЫКЛ. С60L 3П 20А Z	АВТ. ВЫКЛ. IC60L 3П 20А Z
25483	A9F95206	АВТ. ВЫКЛ. С60L 2П 6А К	АВТ. ВЫКЛ. IC60L 2П 6А К	26224	A9F92325	АВТ. ВЫКЛ. С60L 3П 25А Z	АВТ. ВЫКЛ. IC60L 3П 25А Z
25485	A9F95210	АВТ. ВЫКЛ. С60L 2П 10А К	АВТ. ВЫКЛ. IC60L 2П 10А К	26225	A9F92332	АВТ. ВЫКЛ. С60L 3П 32А Z	АВТ. ВЫКЛ. IC60L 3П 32А Z
25486	A9F95216	АВТ. ВЫКЛ. С60L 2П 16А К	АВТ. ВЫКЛ. IC60L 2П 16А К	26226	A9F92340	АВТ. ВЫКЛ. С60L 3П 40А Z	АВТ. ВЫКЛ. IC60L 3П 40А Z
25487	A9F95220	АВТ. ВЫКЛ. С60L 2П 20А К	АВТ. ВЫКЛ. IC60L 2П 20А К	26234	A9F92402	АВТ. ВЫКЛ. С60L 4П 2А Z	АВТ. ВЫКЛ. IC60L 4П 2А Z
25488	A9F95225	АВТ. ВЫКЛ. С60L 2П 25А К	АВТ. ВЫКЛ. IC60L 2П 25А К	26236	A9F92403	АВТ. ВЫКЛ. С60L 4П 3А Z	АВТ. ВЫКЛ. IC60L 4П 3А Z
25489	A9F95232	АВТ. ВЫКЛ. С60L 2П 32А К	АВТ. ВЫКЛ. IC60L 2П 32А К	26237	A9F92404	АВТ. ВЫКЛ. С60L 4П 4А Z	АВТ. ВЫКЛ. IC60L 4П 4А Z
25490	A9F95240	АВТ. ВЫКЛ. С60L 2П 40А К	АВТ. ВЫКЛ. IC60L 2П 40А К	26239	A9F92406	АВТ. ВЫКЛ. С60L 4П 6А Z	АВТ. ВЫКЛ. IC60L 4П 6А Z
25491	A9F95250	АВТ. ВЫКЛ. С60L 2П 50А К	АВТ. ВЫКЛ. IC60L 2П 50А К	26241	A9F92410	АВТ. ВЫКЛ. С60L 4П 10А Z	АВТ. ВЫКЛ. IC60L 4П 10А Z
25492	A9F95263	АВТ. ВЫКЛ. С60L 2П 63А К	АВТ. ВЫКЛ. IC60L 2П 63А К	26242	A9F92416	АВТ. ВЫКЛ. С60L 4П 16А Z	АВТ. ВЫКЛ. IC60L 4П 16А Z
25496	A9F95301	АВТ. ВЫКЛ. С60L 3П 1А К	АВТ. ВЫКЛ. IC60L 3П 1А К	26243	A9F92420	АВТ. ВЫКЛ. С60L 4П 20А Z	АВТ. ВЫКЛ. IC60L 4П 20А Z
25498	A9F95302	АВТ. ВЫКЛ. С60L 3П 2А К	АВТ. ВЫКЛ. IC60L 3П 2А К	26244	A9F92425	АВТ. ВЫКЛ. С60L 4П 25А Z	АВТ. ВЫКЛ. IC60L 4П 25А Z
25499	A9F95303	АВТ. ВЫКЛ. С60L 3П 3А К	АВТ. ВЫКЛ. IC60L 3П 3А К	26245	A9F92432	АВТ. ВЫКЛ. С60L 4П 32А Z	АВТ. ВЫКЛ. IC60L 4П 32А Z
25500	A9F95304	АВТ. ВЫКЛ. С60L 3П 4А К	АВТ. ВЫКЛ. IC60L 3П 4А К	26246	A9F92440	АВТ. ВЫКЛ. С60L 4П 40А Z	АВТ. ВЫКЛ. IC60L 4П 40А Z
25501	A9F95306	АВТ. ВЫКЛ. С60L 3П 6А К	АВТ. ВЫКЛ. IC60L 3П 6А К	26345	A9F90272	АВТ. ВЫКЛ. С60LMA 2П 1,6А МА	АВТ. ВЫКЛ. IC60LMA 2П 1,6А МА
25503	A9F95310	АВТ. ВЫКЛ. С60L 3П 10А К	АВТ. ВЫКЛ. IC60L 3П 10А К	26346	A9F90273	АВТ. ВЫКЛ. С60LMA 2П 2,5А МА	АВТ. ВЫКЛ. IC60LMA 2П 2,5А МА
25504	A9F95316	АВТ. ВЫКЛ. С60L 3П 16А К	АВТ. ВЫКЛ. IC60L 3П 16А К	26347	A9F90204	АВТ. ВЫКЛ. С60LMA 2П 4А МА	АВТ. ВЫКЛ. IC60LMA 2П 4А МА
25505	A9F95320	АВТ. ВЫКЛ. С60L 3П 20А К	АВТ. ВЫКЛ. IC60L 3П 20А К	26348	A9F90276	АВТ. ВЫКЛ. С60LMA 2П 6,3А МА	АВТ. ВЫКЛ. IC60LMA 2П 6,3А МА
25506	A9F95325	АВТ. ВЫКЛ. С60L 3П 25А К	АВТ. ВЫКЛ. IC60L 3П 25А К	26349	A9F90210	АВТ. ВЫКЛ. С60LMA 2П 10А МА	АВТ. ВЫКЛ. IC60LMA 2П 10А МА
25507	A9F95332	АВТ. ВЫКЛ. С60L 3П 32А К	АВТ. ВЫКЛ. IC60L 3П 32А К	26350	A9F90282	АВТ. ВЫКЛ. С60LMA 2П 12,5А МА	АВТ. ВЫКЛ. IC60LMA 2П 12,5А МА
25508	A9F95340	АВТ. ВЫКЛ. С60L 3П 40А К	АВТ. ВЫКЛ. IC60L 3П 40А К	26352	A9F90216	АВТ. ВЫКЛ. С60LMA 2П 16А МА	АВТ. ВЫКЛ. IC60LMA 2П 16А МА
25509	A9F95350	АВТ. ВЫКЛ. С60L 3П 50А К	АВТ. ВЫКЛ. IC60L 3П 50А К	26353	A9F90225	АВТ. ВЫКЛ. С60LMA 2П 25А МА	АВТ. ВЫКЛ. IC60LMA 2П 25А МА
25510	A9F95363	АВТ. ВЫКЛ. С60L 3П 63А К	АВТ. ВЫКЛ. IC60L 3П 63А К	26355	A9F90240	АВТ. ВЫКЛ. С60LMA 2П 40А МА	АВТ. ВЫКЛ. IC60LMA 2П 40А МА
25514	A9F95401	АВТ. ВЫКЛ. С60L 4П 1А К	АВТ. ВЫКЛ. IC60L 4П 1А К	26357	A9F90372	АВТ. ВЫКЛ. С60LMA 3П 1,6А МА	АВТ. ВЫКЛ. IC60LMA 3П 1,6А МА
25516	A9F95402	АВТ. ВЫКЛ. С60L 4П 2А К	АВТ. ВЫКЛ. IC60L 4П 2А К	26358	A9F90373	АВТ. ВЫКЛ. С60LMA 3П 2,5А МА	АВТ. ВЫКЛ. IC60LMA 3П 2,5А МА
25517	A9F95403	АВТ. ВЫКЛ. С60L 4П 3А К	АВТ. ВЫКЛ. IC60L 4П 3А К	26359	A9F90304	АВТ. ВЫКЛ. С60LMA 3П 4А МА	АВТ. ВЫКЛ. IC60LMA 3П 4А МА
25518	A9F95404	АВТ. ВЫКЛ. С60L 4П 4А К	АВТ. ВЫКЛ. IC60L 4П 4А К	26360	A9F90376	АВТ. ВЫКЛ. С60LMA 3П 6,3А МА	АВТ. ВЫКЛ. IC60LMA 3П 6,3А МА
25519	A9F95406	АВТ. ВЫКЛ. С60L 4П 6А К	АВТ. ВЫКЛ. IC60L 4П 6А К	26361	A9F90310	АВТ. ВЫКЛ. С60LMA 3П 10А МА	АВТ. ВЫКЛ. IC60LMA 3П 10А МА
25521	A9F95410	АВТ. ВЫКЛ. С60L 4П 10А К	АВТ. ВЫКЛ. IC60L 4П 10А К	26362	A9F90382	АВТ. ВЫКЛ. С60LMA 3П 12,5А МА	АВТ. ВЫКЛ. IC60LMA 3П 12,5А МА
25522	A9F95416	АВТ. ВЫКЛ. С60L 4П 16А К	АВТ. ВЫКЛ. IC60L 4П 16А К	26368	A9F90316	АВТ. ВЫКЛ. С60LMA 3П 16А МА	АВТ. ВЫКЛ. IC60LMA 3П 16А МА
25523	A9F95420	АВТ. ВЫКЛ. С60L 4П 20А К	АВТ. ВЫКЛ. IC60L 4П 20А К	26369	A9F90325	АВТ. ВЫКЛ. С60LMA 3П 25А МА	АВТ. ВЫКЛ. IC60LMA 3П 25А МА
25524	A9F95425	АВТ. ВЫКЛ. С60L 4П 25А К	АВТ. ВЫКЛ. IC60L 4П 25А К	26370	A9F90340	АВТ. ВЫКЛ. С60LMA 3П 40А МА	АВТ. ВЫКЛ. IC60LMA 3П 40А МА
25525	A9F95432	АВТ. ВЫКЛ. С60L 4П 32А К	АВТ. ВЫКЛ. IC60L 4П 32А К	26479	A9A26479	РАСЦЕПИТЕЛЬ MSU 255В ДЛЯ С60/С120	ИМСU РАСЦЕПИТЕЛЬ 230В АС U>=255В (АКТИ 9)
25526	A9F95440	АВТ. ВЫКЛ. С60L 4П 40А К	АВТ. ВЫКЛ. IC60L 4П 40А К	26580	A9V10225	БЛОК ДИФФ ЗАЩ VIGI С60 2П 25А 10МА	БЛОК ДИФФ. ЗАЩ. Vigi iC60 2П 25А 10mA АС
25527	A9F95450	АВТ. ВЫКЛ. С60L 4П 50А К	АВТ. ВЫКЛ. IC60L 4П 50А К	26581	A9V41225	БЛОК ДИФФ ЗАЩ VIGI С60 2П 25А 30МА	БЛОК ДИФФ. ЗАЩ. Vigi iC60 2П 25А 30mA АС
25528	A9F95463	АВТ. ВЫКЛ. С60L 4П 63А К	АВТ. ВЫКЛ. IC60L 4П 63А К	26583	A9V44225	БЛОК ДИФФ ЗАЩ VIGI С60 2П 25А 300МА	БЛОК ДИФФ ЗАЩ Vigi iC60 2П 25А 300mA АС
26000				26584	A9V16225	БЛОК ДИФФ ЗАЩ VIGI С60 2П 25А 500МА	БЛОК ДИФФ ЗАЩ Vigi iC60 2П 25А 500mA АС
26133	A9F92101	АВТ. ВЫКЛ. С60L 1П 1А Z	АВТ. ВЫКЛ. IC60L 1П 1А Z	26588	A9V41325	БЛОК ДИФФ ЗАЩ VIGI С60 3П 25А 30МА	БЛОК ДИФФ. ЗАЩ. Vigi iC60 3П 25А 30mA АС
26135	A9F92102	АВТ. ВЫКЛ. С60L 1П 2А Z	АВТ. ВЫКЛ. IC60L 1П 2А Z	26590	A9V44325	БЛОК ДИФФ ЗАЩ VIGI С60 3П 25А 300МА	БЛОК ДИФФ ЗАЩ Vigi iC60 3П 25А 300mA АС
26136	A9F92103	АВТ. ВЫКЛ. С60L 1П 3А Z	АВТ. ВЫКЛ. IC60L 1П 3А Z	26591	A9V16325	БЛОК ДИФФ ЗАЩ VIGI С60 3П 25А 500МА	БЛОК ДИФФ ЗАЩ Vigi iC60 3П 25А 500mA АС
26137	A9F92104	АВТ. ВЫКЛ. С60L 1П 4А Z	АВТ. ВЫКЛ. IC60L 1П 4А Z	26595	A9V41425	БЛОК ДИФФ ЗАЩ VIGI С60 4П 25А 30МА	БЛОК ДИФФ. ЗАЩ. Vigi iC60 4П 25А 30mA АС
26139	A9F92106	АВТ. ВЫКЛ. С60L 1П 6А Z	АВТ. ВЫКЛ. IC60L 1П 6А Z	26597	A9V44425	БЛОК ДИФФ ЗАЩ VIGI С60 4П 25А 300МА	БЛОК ДИФФ ЗАЩ Vigi iC60 4П 25А 300mA АС
26141	A9F92110	АВТ. ВЫКЛ. С60L 1П 10А Z	АВТ. ВЫКЛ. IC60L 1П 10А Z	26598	A9V16425	БЛОК ДИФФ ЗАЩ VIGI С60 4П 25А 500МА	БЛОК ДИФФ ЗАЩ Vigi iC60 4П 25А 500mA АС
26142	A9F92116	АВТ. ВЫКЛ. С60L 1П 16А Z	АВТ. ВЫКЛ. IC60L 1П 16А Z	26611	A9V41263	БЛОК ДИФФ ЗАЩ VIGI С60 2П 63А 30МА	БЛОК ДИФФ. ЗАЩ. Vigi iC60 2П 63А 30mA АС
26143	A9F92120	АВТ. ВЫКЛ. С60L 1П 20А Z	АВТ. ВЫКЛ. IC60L 1П 20А Z	26613	A9V44263	БЛОК ДИФФ ЗАЩ VIGI С60 2П 63А 300МА	БЛОК ДИФФ ЗАЩ Vigi iC60 2П 63А 300mA АС
26145	A9F92125	АВТ. ВЫКЛ. С60L 1П 25А Z	АВТ. ВЫКЛ. IC60L 1П 25А Z	26614	A9V16263	БЛОК ДИФФ ЗАЩ VIGI С60 2П 63А 500МА	БЛОК ДИФФ ЗАЩ Vigi iC60 2П 63А 500mA АС
26146	A9F92132	АВТ. ВЫКЛ. С60L 1П 32А Z	АВТ. ВЫКЛ. IC60L 1П 32А Z	26616	A9V25263	БЛОК ДИФФ ЗАЩ VIGI С60 2П 63А 300МА S	БЛОК ДИФФ ЗАЩ Vigi iC60 2П 63А 300mA-S А
26147	A9F92140	АВТ. ВЫКЛ. С60L 1П 40А Z	АВТ. ВЫКЛ. IC60L 1П 40А Z	26620	A9V41363	БЛОК ДИФФ ЗАЩ VIGI С60 3П 63А 30МА	БЛОК ДИФФ. ЗАЩ. Vigi iC60 3П 63А 30mA АС
26155	A9F92202	АВТ. ВЫКЛ. С60L 2П 2А Z	АВТ. ВЫКЛ. IC60L 2П 2А Z	26622	A9V44363	БЛОК ДИФФ ЗАЩ VIGI С60 3П 63А 300МА	БЛОК ДИФФ ЗАЩ Vigi iC60 3П 63А 300mA АС
26157	A9F92203	АВТ. ВЫКЛ. С60L 2П 3А Z	АВТ. ВЫКЛ. IC60L 2П 3А Z				
26158	A9F92204	АВТ. ВЫКЛ. С60L 2П 4А Z	АВТ. ВЫКЛ. IC60L 2П 4А Z				
26159	A9F92206	АВТ. ВЫКЛ. С60L 2П 6А Z	АВТ. ВЫКЛ. IC60L 2П 6А Z				
26161	A9F92210	АВТ. ВЫКЛ. С60L 2П 10А Z	АВТ. ВЫКЛ. IC60L 2П 10А Z				
26163	A9F92216	АВТ. ВЫКЛ. С60L 2П 16А Z	АВТ. ВЫКЛ. IC60L 2П 16А Z				
26164	A9F92220	АВТ. ВЫКЛ. С60L 2П 20А Z	АВТ. ВЫКЛ. IC60L 2П 20А Z				
26165	A9F92225	АВТ. ВЫКЛ. С60L 2П 25А Z	АВТ. ВЫКЛ. IC60L 2П 25А Z				
26166	A9F92232	АВТ. ВЫКЛ. С60L 2П 32А Z	АВТ. ВЫКЛ. IC60L 2П 32А Z				
26167	A9F92240	АВТ. ВЫКЛ. С60L 2П 40А Z	АВТ. ВЫКЛ. IC60L 2П 40А Z				
26176	A9F92302	АВТ. ВЫКЛ. С60L 3П 2А Z	АВТ. ВЫКЛ. IC60L 3П 2А Z				
26177	A9F92303	АВТ. ВЫКЛ. С60L 3П 3А Z	АВТ. ВЫКЛ. IC60L 3П 3А Z				

Таблица замены серии Multi 9 на серию Acti 9

№ по кат. Multi 9	№ по кат. Acti 9	Описание Multi 9	Описание Acti 9	№ по кат. Multi 9	№ по кат. Acti 9	Описание Multi 9	Описание Acti 9
26626	A9V16363	БЛОК ДИФФ ЗАЩ VIGI C60 3П 63А 500МА	БЛОК ДИФФ ЗАЩ Vigi iC60 3П 63А 500mA AC	26978	Непрямая замена	НАБОР ИЗ 2-Х КЛЕММ. ЗАГЛУШЕК ДЛЯ C60 4П	-
26631	A9V25363	БЛОК ДИФФ ЗАЩ VIGI C60 3П 63А 300МА S	БЛОК ДИФФ ЗАЩ Vigi iC60 3П 63А 300mA-S A	26979	Непрямая замена	РАСЦЕПИТЕЛЬ MSU 275В ДЛЯ C60/C120	-
26643	A9V41463	БЛОК ДИФФ ЗАЩ VIGI C60 4П 63А 30МА	БЛОК ДИФФ. ЗАЩ. Vigi iC60 4П 63А 30mA AC	26981	Непрямая замена	КРЫШКИ ВИНТОВ ДЛЯ C60 НА 2ПОЛ	-
26645	A9V44463	БЛОК ДИФФ ЗАЩ VIGI C60 4П 63А 300МА	БЛОК ДИФФ ЗАЩ Vigi iC60 4П 63А 300mA AC	26982	Непрямая замена	КРЫШКИ ВИНТОВ ДЛЯ VIGI C60 20ШТ	-
26646	A9V16463	БЛОК ДИФФ ЗАЩ VIGI C60 4П 63А 500МА	БЛОК ДИФФ ЗАЩ Vigi iC60 4П 63А 500mA AC	26996	Непрямая замена	ОСНОВАНИЕ ДЛЯ ВТЫЧНЫХ АВТ НА 1П C60/C120	-
26648	A9V25463	БЛОК ДИФФ ЗАЩ VIGI C60 4П 63А 300МА S	БЛОК ДИФФ ЗАЩ Vigi iC60 4П 63А 300mA-S A	27000			
26680	A9V22225	БЛОК ДИФФ ЗАЩ VIGI C60 2П 25А 100МА А	БЛОК ДИФФ. ЗАЩ. Vigi iC60 2П 25А 100mA А	27001	Непрямая замена	МЕЖПОЛЮСНЫЕ ПЕРЕГОРОДКИ 10ШТ	-
26687	A9V22325	БЛОК ДИФФ ЗАЩ VIGI C60 3П 25А 100МА А	БЛОК ДИФФ. ЗАЩ. Vigi iC60 3П 25А 100mA А	27046	Непрямая замена	ПЕРЕДАТОЧНЫЙ МЕХАНИЗМ ДЛЯ РУКОЯТКИ	-
26694	A9V22425	БЛОК ДИФФ ЗАЩ VIGI C60 4П 25А 100МА А	БЛОК ДИФФ. ЗАЩ. Vigi iC60 4П 25А 100mA А	27047	Непрямая замена	ПОДВИЖНАЯ РУКОЯТКА ДЛЯ C60/C120	-
26743	A9V51225	БЛОК ДИФФ ЗАЩ VIGI C60 2П 25А 30МА А	БЛОК ДИФФ. ЗАЩ. Vigi iC60 2П 25А 30mA А	27048	Непрямая замена	СТАЦИОНАРНАЯ РУКОЯТКА ДЛЯ C60/C120	-
26745	A9V54225	БЛОК ДИФФ ЗАЩ VIGI C60 2П 25А 300МА А	БЛОК ДИФФ. ЗАЩ. Vigi iC60 2П 25А 300mA А	27053	Непрямая замена		
26746	A9V26225	БЛОК ДИФФ ЗАЩ VIGI C60 2П 25А 500МА А	БЛОК ДИФФ. ЗАЩ. Vigi iC60 2П 25А 500mA А	27060	Непрямая замена		
26753	A9V26325	БЛОК ДИФФ ЗАЩ VIGI C60 3П 25А 500МА А	БЛОК ДИФФ. ЗАЩ. Vigi iC60 3П 25А 500mA А	27062	Непрямая замена		
26757	A9V51425	БЛОК ДИФФ ЗАЩ VIGI C60 4П 25А 30МА А	БЛОК ДИФФ. ЗАЩ. Vigi iC60 4П 25А 30mA А	27145	Непрямая замена		
26759	A9V54425	БЛОК ДИФФ ЗАЩ VIGI C60 4П 25А 300МА А	БЛОК ДИФФ. ЗАЩ. Vigi iC60 4П 25А 300mA А	MGN6...			
26760	A9V26425	БЛОК ДИФФ ЗАЩ VIGI C60 4П 25А 500МА А	БЛОК ДИФФ. ЗАЩ. Vigi iC60 4П 25А 500mA А	MGN61500	A9N61500	АВТ. ВЫКЛ.С60Н-DC 1П 0,5А С 250В DC	АВТ. ВЫКЛ.С60Н-DC 1П 0,5А С 250В DC
26773	A9V51263	БЛОК ДИФФ ЗАЩ VIGI C60 2П 63А 30МА А	БЛОК ДИФФ. ЗАЩ. Vigi iC60 2П 63А 30mA А	MGN61501	A9N61501	АВТ. ВЫКЛ.С60Н-DC 1П 1А С 250В DC	АВТ. ВЫКЛ.С60Н-DC 1П 1А С 250В DC
26775	A9V54263	БЛОК ДИФФ ЗАЩ VIGI C60 2П 63А 300МА А	БЛОК ДИФФ. ЗАЩ. Vigi iC60 2П 63А 300mA А	MGN61502	A9N61502	АВТ. ВЫКЛ.С60Н-DC 1П 2А С 250В DC	АВТ. ВЫКЛ.С60Н-DC 1П 2А С 250В DC
26776	A9V26263	БЛОК ДИФФ ЗАЩ VIGI C60 2П 63А 500МА А	БЛОК ДИФФ. ЗАЩ. Vigi iC60 2П 63А 500mA А	MGN61503	A9N61503	АВТ. ВЫКЛ.С60Н-DC 1П 3А С 250В DC	АВТ. ВЫКЛ.С60Н-DC 1П 3А С 250В DC
26784	A9V51363	БЛОК ДИФФ ЗАЩ VIGI C60 3П 63А 30МА А	БЛОК ДИФФ. ЗАЩ. Vigi iC60 3П 63А 30mA А	MGN61504	A9N61504	АВТ. ВЫКЛ.С60Н-DC 1П 4А С 250В DC	АВТ. ВЫКЛ.С60Н-DC 1П 4А С 250В DC
26791	A9V26363	БЛОК ДИФФ ЗАЩ VIGI C60 3П 63А 500МА А	БЛОК ДИФФ. ЗАЩ. Vigi iC60 3П 63А 500mA А	MGN61505	A9N61505	АВТ. ВЫКЛ.С60Н-DC 1П 5А С 250В DC	АВТ. ВЫКЛ.С60Н-DC 1П 5А С 250В DC
26798	A9V51463	БЛОК ДИФФ ЗАЩ VIGI C60 4П 63А 30МА А	БЛОК ДИФФ. ЗАЩ. Vigi iC60 4П 63А 30mA А	MGN61506	A9N61506	АВТ. ВЫКЛ.С60Н-DC 1П 6А С 250В DC	АВТ. ВЫКЛ.С60Н-DC 1П 6А С 250В DC
26800	A9V54463	БЛОК ДИФФ ЗАЩ VIGI C60 4П 63А 300МА А	БЛОК ДИФФ. ЗАЩ. Vigi iC60 4П 63А 300mA А	MGN61508	A9N61508	АВТ. ВЫКЛ.С60Н-DC 1П 10А С 250В DC	АВТ. ВЫКЛ.С60Н-DC 1П 10А С 250В DC
26801	A9V26463	БЛОК ДИФФ ЗАЩ VIGI C60 4П 63А 500МА А	БЛОК ДИФФ. ЗАЩ. Vigi iC60 4П 63А 500mA А	MGN61509	A9N61509	АВТ. ВЫКЛ.С60Н-DC 1П 13А С 250В DC	АВТ. ВЫКЛ.С60Н-DC 1П 13А С 250В DC
26923	Непрямая замена	ВСЛОМ.КОНТАКТ СОСТОЯНИЯ OFS ДЛЯ ID	-	MGN61510	A9N61510	АВТ. ВЫКЛ.С60Н-DC 1П 15А С 250В DC	АВТ. ВЫКЛ.С60Н-DC 1П 15А С 250В DC
26924	Непрямая замена	КОНТАКТ СОСТОЯНИЯ OF ДЛЯ C60/C120	-	MGN61511	A9N61511	АВТ. ВЫКЛ.С60Н-DC 1П 16А С 250В DC	АВТ. ВЫКЛ.С60Н-DC 1П 16А С 250В DC
26927	Непрямая замена	КОНТАКТ СОСТОЯНИЯ SD ДЛЯ C60/C120	-	MGN61512	A9N61512	АВТ. ВЫКЛ.С60Н-DC 1П 20А С 250В DC	АВТ. ВЫКЛ.С60Н-DC 1П 20А С 250В DC
26929	Непрямая замена	КОНТАКТ СОСТОЯНИЯ OF+OF/SD ДЛЯ C60/C120	-	MGN61513	A9N61513	АВТ. ВЫКЛ.С60Н-DC 1П 25А С 250В DC	АВТ. ВЫКЛ.С60Н-DC 1П 25А С 250В DC
26946	Непрямая замена	РАСЦЕПИТЕЛЬ МХ+OF 110-415В ДЛЯ C60/C120	-	MGN61514	A9N61514	АВТ. ВЫКЛ.С60Н-DC 1П 30А С 250В DC	АВТ. ВЫКЛ.С60Н-DC 1П 30А С 250В DC
26947	Непрямая замена	РАСЦЕПИТЕЛЬ МХ+OF 48В ДЛЯ C60/C120	-	MGN61515	A9N61515	АВТ. ВЫКЛ.С60Н-DC 1П 32А С 250В DC	АВТ. ВЫКЛ.С60Н-DC 1П 32А С 250В DC
26948	Непрямая замена	РАСЦЕПИТЕЛЬ МХ+OF 12-24В ДЛЯ C60/C120	-	MGN61517	A9N61517	АВТ. ВЫКЛ.С60Н-DC 1П 40А С 250В DC	АВТ. ВЫКЛ.С60Н-DC 1П 40А С 250В DC
26960	Непрямая замена	РАСЦЕПИТЕЛЬ MN 230В ДЛЯ C60/C120	-	MGN61518	A9N61518	АВТ. ВЫКЛ.С60Н-DC 1П 50А С 250В DC	АВТ. ВЫКЛ.С60Н-DC 1П 50А С 250В DC
26961	Непрямая замена	РАСЦЕПИТЕЛЬ MN 48В ДЛЯ C60/C120	-	MGN61519	A9N61519	АВТ. ВЫКЛ.С60Н-DC 1П 63А С 250В DC	АВТ. ВЫКЛ.С60Н-DC 1П 63А С 250В DC
26963	Непрямая замена	РАСЦЕПИТЕЛЬ MNS 230В ДЛЯ C60/C120	-	MGN61520	A9N61520	АВТ. ВЫКЛ.С60Н-DC 2П 0,5А С 500В DC	АВТ. ВЫКЛ.С60Н-DC 2П 0,5А С 500В DC
26970	Непрямая замена	НАВЕСНАЯ БЛОКИРОВКА ДЛЯ C60 НАБОР ИЗ 3 ШТ	-	MGN61521	A9N61521	АВТ. ВЫКЛ.С60Н-DC 2П 1А С 500В DC	АВТ. ВЫКЛ.С60Н-DC 2П 1А С 500В DC
26975	Непрямая замена	НАБОР ИЗ 2-Х КЛЕММ. ЗАГЛУШЕК ДЛЯ C60 1П	-	MGN61522	A9N61522	АВТ. ВЫКЛ.С60Н-DC 2П 2А С 500В DC	АВТ. ВЫКЛ.С60Н-DC 2П 2А С 500В DC
26976	Непрямая замена	НАБОР ИЗ 2-Х КЛЕММ. ЗАГЛУШЕК ДЛЯ C60 2П	-	MGN61523	A9N61523	АВТ. ВЫКЛ.С60Н-DC 2П 3А С 500В DC	АВТ. ВЫКЛ.С60Н-DC 2П 3А С 500В DC



Таблица замены серии Multi 9 на серию Acti 9

№ по кат. Multi 9	№ по кат. Acti 9	Описание Multi 9	Описание Acti 9
MGN61524	A9N61524	АВТ. ВЫКЛ.С60Н-DC 2П 4А С 500В DC	АВТ. ВЫКЛ.С60Н-DC 2П 4А С 500В DC
MGN61525	A9N61525	АВТ. ВЫКЛ.С60Н-DC 2П 5А С 500В DC	АВТ. ВЫКЛ.С60Н-DC 2П 5А С 500В DC
MGN61526	A9N61526	АВТ. ВЫКЛ.С60Н-DC 2П 6А С 500В DC	АВТ. ВЫКЛ.С60Н-DC 2П 6А С 500В DC
MGN61528	A9N61528	АВТ. ВЫКЛ.С60Н-DC 2П 10А С 500В DC	АВТ. ВЫКЛ.С60Н-DC 2П 10А С 500В DC
MGN61529	A9N61529	АВТ. ВЫКЛ.С60Н-DC 2П 13А С 500В DC	АВТ. ВЫКЛ.С60Н-DC 2П 13А С 500В DC
MGN61530	A9N61530	АВТ. ВЫКЛ.С60Н-DC 2П 15А С 500В DC	АВТ. ВЫКЛ.С60Н-DC 2П 15А С 500В DC
MGN61531	A9N61531	АВТ. ВЫКЛ.С60Н-DC 2П 16А С 500В DC	АВТ. ВЫКЛ.С60Н-DC 2П 16А С 500В DC

№ по кат. Multi 9	№ по кат. Acti 9	Описание Multi 9	Описание Acti 9
MGN61532	A9N61532	АВТ. ВЫКЛ.С60Н-DC 2П 20А С 500В DC	АВТ. ВЫКЛ.С60Н-DC 2П 20А С 500В DC
MGN61533	A9N61533	АВТ. ВЫКЛ.С60Н-DC 2П 25А С 500В DC	АВТ. ВЫКЛ.С60Н-DC 2П 25А С 500В DC
MGN61534	A9N61534	АВТ. ВЫКЛ.С60Н-DC 2П 30А С 500В DC	АВТ. ВЫКЛ.С60Н-DC 2П 30А С 500В DC
MGN61535	A9N61535	АВТ. ВЫКЛ.С60Н-DC 2П 32А С 500В DC	АВТ. ВЫКЛ.С60Н-DC 2П 32А С 500В DC
MGN61537	A9N61537	АВТ. ВЫКЛ.С60Н-DC 2П 40А С 500В DC	АВТ. ВЫКЛ.С60Н-DC 2П 40А С 500В DC
MGN61538	A9N61538	АВТ. ВЫКЛ.С60Н-DC 2П 50А С 500В DC	АВТ. ВЫКЛ.С60Н-DC 2П 50А С 500В DC
MGN61539	A9N61539	АВТ. ВЫКЛ.С60Н-DC 2П 63А С 500В DC	АВТ. ВЫКЛ.С60Н-DC 2П 63А С 500В DC

Обновление референсов низковольтные ограничители перенапряжений

Старый № по кат.	Новый № по кат.	Описание
A9L16659	A9L65401	УЗИП Т2 iPRD 65r 65kA 350В 4П СИГНАЛ
A9L16559	A9L65601	УЗИП Т2 iPRD 65r 65kA 350В 3П+N СИГНАЛ
A9L16443	A9L65301	УЗИП Т2 iPRD 65r 65kA 350В 3П СИГНАЛ
A9L16442	A9L65201	УЗИП Т2 iPRD 65r 65kA 350В 2П СИГНАЛ
A9L16557	A9L65501	УЗИП Т2 iPRD 65r 65kA 350В 1П+N СИГНАЛ
A9L16556	A9L65101	УЗИП Т2 iPRD 65r 65kA 350В 1П СИГНАЛ
A9L16562	A9L40501	УЗИП Т2 iPRD 40r 40kA 350В 1П+N СИГНАЛ
A9L16561	A9L40101	УЗИП Т2 iPRD 40r 40kA 350В 1П СИГНАЛ
A9L16664	A9L40401	УЗИП Т2 iPRD 40r 40kA 350В 4П СИГНАЛ
A9L16564	A9L40601	УЗИП Т2 iPRD 40r 40kA 350В 3П+N СИГНАЛ
A9L16445	A9L40301	УЗИП Т2 iPRD 40r 40kA 350В 3П СИГНАЛ
A9L16444	A9L40201	УЗИП Т2 iPRD 40r 40kA 350В 2П СИГНАЛ
A9L16669	A9L40400	УЗИП Т2 iPRD 40 40kA 350В 4П
A9L16569	A9L40600	УЗИП Т2 iPRD 40 40kA 350В 3П+N
A9L16568	A9L40300	УЗИП Т2 iPRD 40 40kA 350В 3П
A9L16667	A9L40200	УЗИП Т2 iPRD 40 40kA 350В 2П
A9L16567	A9L40500	УЗИП Т2 iPRD 40 40kA 350В 1П+N
A9L16566	A9L40100	УЗИП Т2 iPRD 40 40kA 350В 1П
A9L16674	A9L20601	УЗИП Т2 iPRD 20r 20kA 350В 3П+N СИГНАЛ
A9L16672	A9L20501	УЗИП Т2 iPRD 20r 20kA 350В 1П+N СИГНАЛ
A9L16673	A9L20400	УЗИП Т2 iPRD 20 20kA 350В 4П

Старый № по кат.	Новый № по кат.	Описание
A9L16574	A9L20600	УЗИП Т2 iPRD 20 20kA 350В 3П+N
A9L16447	A9L20300	УЗИП Т2 iPRD 20 20kA 350В 3П
A9L16446	A9L20200	УЗИП Т2 iPRD 20 20kA 350В 2П
A9L16572	A9L20500	УЗИП Т2 iPRD 20 20kA 350В 1П+N
A9L16571	A9L20100	УЗИП Т2 iPRD 20 20kA 350В 1П
A9L16679	A9L08601	УЗИП Т3 iPRD 8r 8kA 350В 3П+N СИГНАЛ
A9L16677	A9L08501	УЗИП Т3 iPRD 8r 8kA 350В 1П+N СИГНАЛ
A9L16680	A9L08400	УЗИП Т3 iPRD 8 8kA 350В 4П
A9L16579	A9L08600	УЗИП Т3 iPRD 8 8kA 350В 3П+N
A9L16449	A9L08300	УЗИП Т3 iPRD 8 8kA 350В 3П
A9L16448	A9L08200	УЗИП Т3 iPRD 8 8kA 350В 2П
A9L16577	A9L08500	УЗИП Т3 iPRD 8 8kA 350В 1П+N
A9L16576	A9L08100	УЗИП Т3 iPRD 8 8kA 350В 1П
A9L16681	A9L65102	СМЕННЫЙ КАРТРИДЖ С65-350 ДЛЯ Т2 iPRD
A9L16685	A9L40102	СМЕННЫЙ КАРТРИДЖ С40-350 ДЛЯ Т2 iPRD
A9L16687	A9L20102	СМЕННЫЙ КАРТРИДЖ С20-350 ДЛЯ Т2 iPRD
A9L16689	A9L08102	СМЕННЫЙ КАРТРИДЖ С8-350 ДЛЯ Т2 iPRD
A9L16691	A9L00002	СМЕННЫЙ КАРТРИДЖ ДЛЯ НЕЙТРАЛИ Т2 iPRD
A9L16434	A9L40271	УЗИП Т2 iPRD 40r 600В DC 40kA 2П СИГНАЛ
A9L16436	A9L40281	УЗИП Т2 iPRD 40r 1000В DC 40kA 2П СИГНАЛ

Обновление референсов выключатели-разъединители iSW

Старый № по кат.	Новый № по кат.	Описание
A9S60140	A9S65140	ВЫКЛЮЧАТЕЛЬ НАГРУЗКИ iSW 1П 40А
A9S60163	A9S65163	ВЫКЛЮЧАТЕЛЬ НАГРУЗКИ iSW 1П 63А
A9S60191	A9S65191	ВЫКЛЮЧАТЕЛЬ НАГРУЗКИ iSW 1П 100А
A9S60192	A9S65192	ВЫКЛЮЧАТЕЛЬ НАГРУЗКИ iSW 1П 125А
A9S60240	A9S65240	ВЫКЛЮЧАТЕЛЬ НАГРУЗКИ iSW 2П 40А
A9S60263	A9S65263	ВЫКЛЮЧАТЕЛЬ НАГРУЗКИ iSW 2П 63А
A9S60291	A9S65291	ВЫКЛЮЧАТЕЛЬ НАГРУЗКИ iSW 2П 100А
A9S60292	A9S65292	ВЫКЛЮЧАТЕЛЬ НАГРУЗКИ iSW 2П 125А

Старый № по кат.	Новый № по кат.	Описание
A9S60340	A9S65340	ВЫКЛЮЧАТЕЛЬ НАГРУЗКИ iSW 3П 40А
A9S60363	A9S65363	ВЫКЛЮЧАТЕЛЬ НАГРУЗКИ iSW 3П 63А
A9S60391	A9S65391	ВЫКЛЮЧАТЕЛЬ НАГРУЗКИ iSW 3П 100А
A9S60392	A9S65392	ВЫКЛЮЧАТЕЛЬ НАГРУЗКИ iSW 3П 125А
A9S60440	A9S65440	ВЫКЛЮЧАТЕЛЬ НАГРУЗКИ iSW 4П 40А
A9S60463	A9S65463	ВЫКЛЮЧАТЕЛЬ НАГРУЗКИ iSW 4П 63А
A9S60491	A9S65491	ВЫКЛЮЧАТЕЛЬ НАГРУЗКИ iSW 4П 100А
A9S60492	A9S65492	ВЫКЛЮЧАТЕЛЬ НАГРУЗКИ iSW 4П 125А

Для заметок

Для заметок

Life Is On

Schneider
Electric

Schneider Electric

Центр поддержки клиентов
8 (800) 200 64 46 (звонок по России бесплатный)
ru.ccc@schneider-electric.com
www.schneider-electric.com